

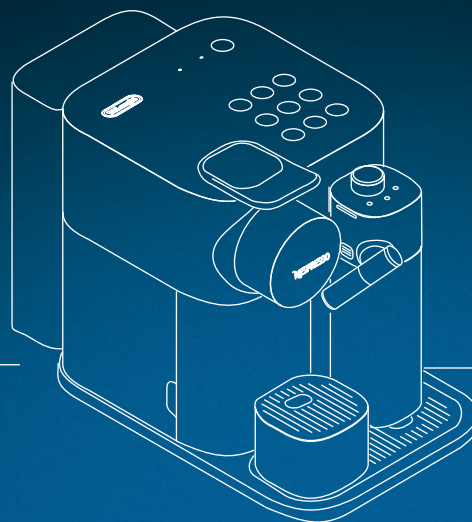

\* Ma machine



# GRAN LATTISSIMA

MY MACHINE\*



Ⓜ EN	User manual	Ⓜ FR	Guide de l'utilisateur	4
Ⓜ DE	Bedienungsanleitung	Ⓜ IT	Istruzioni per l'uso	34
Ⓜ ES	Manual de usuario	Ⓜ PT	Manual do Utilizador	64
Ⓜ NL	Gebruiksaanwijzing	Ⓜ GR	Εγχειρίδιο χρήστη	94
Ⓜ CZ	Návod k použití	Ⓜ SK	Návod na použitie	126
Ⓜ PL	Instrukcja obsługi	Ⓜ HU	Használati útmutató	155
Ⓜ RU	Инструкция по эксплуатации			184

# Overview

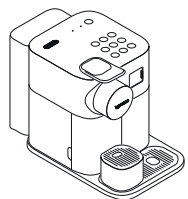

A

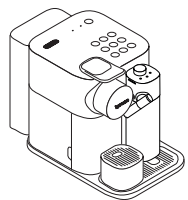

B

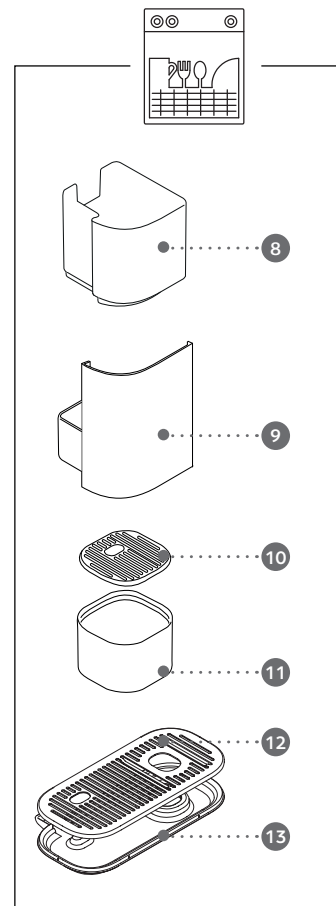
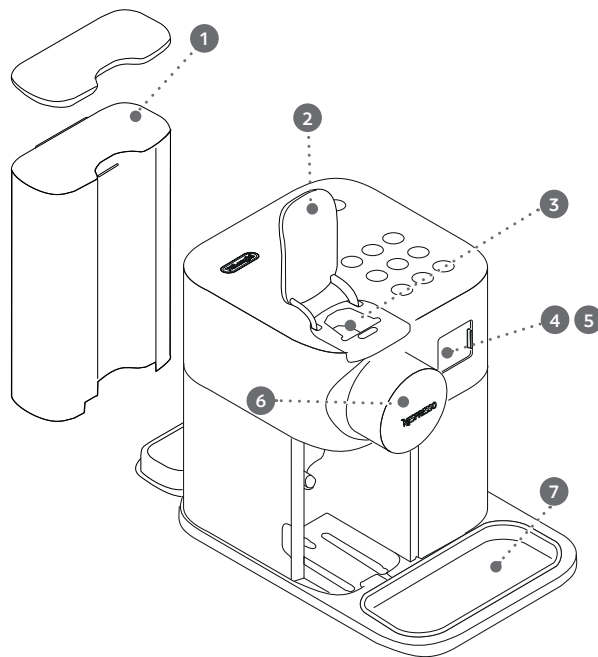
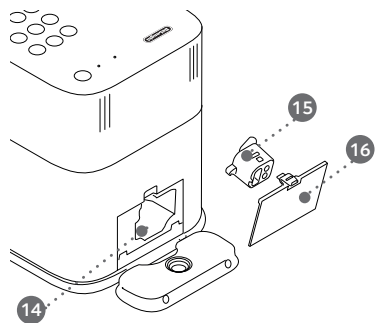

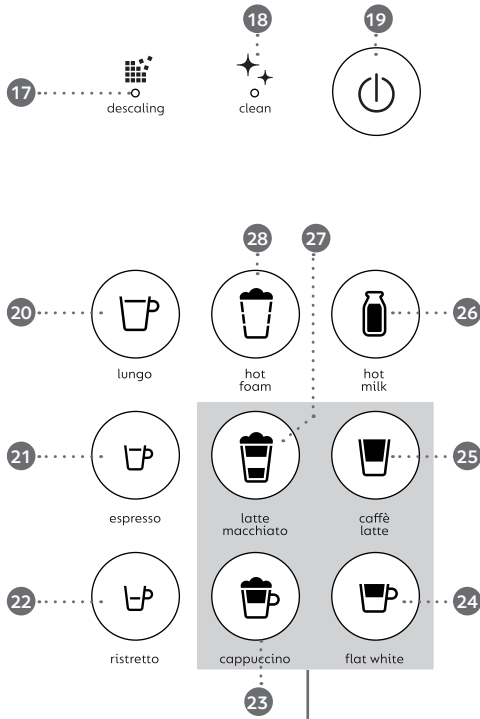

See recipes on page 15	Voir recettes à la page 16
Siehe Rezepte auf Seite 45	Vedi le ricette a pagina 46
Vea las recetas en pág. 75	Consulta as receitas na pág.76
Zie de recepten op pag. 107	Δείτε τις συνταγές στη σελίδα 108
Viz recepty na straně 136	Pozrite si recepty na strane 137
Zobacz przepisy na str. 165	Lásd a recepteket a(z) 166 old.
Смотри рецепты на странице 192	

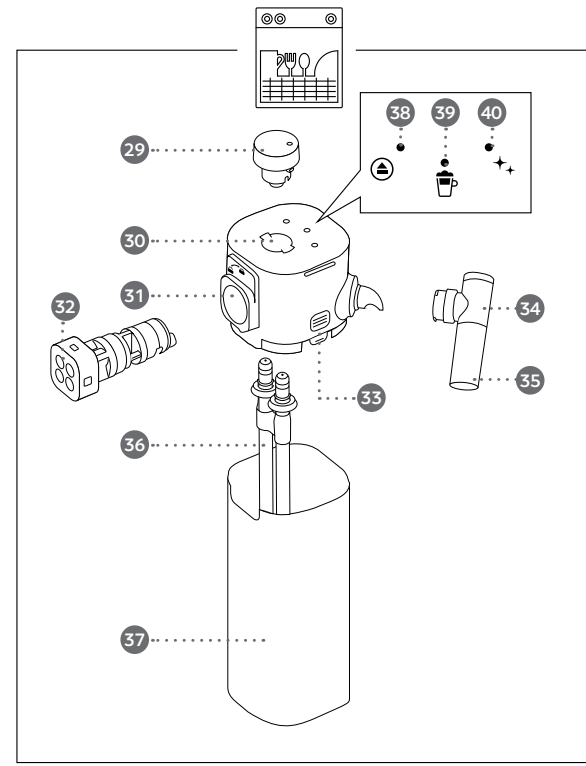





# Specifications Caractéristiques techniques



## Gran Lattissima / EN650

 220-240 V~, 50-60 Hz, 1400 W

**P<sub>max</sub>** 19 bar / 1.9 MPa

 ~5,18 kg

 ~1 L

 20.3 cm  
 27.4 cm  
 36.7 cm

Get online assistance by visiting:  
[www.nespresso.com/machine-assistance](http://www.nespresso.com/machine-assistance)

Une assistance en ligne est disponible sur  
 le site :  
[www.nespresso.com/machine-assistance](http://www.nespresso.com/machine-assistance)

# Content Contenu

Specifications/Caractéristiques techniques	5
Content/Contenu	5
Safety Precautions	6
Consignes de sécurité	9
Packaging Content/Contenu de l'emballage	13
Gran Lattissima/Gran Lattissima	13
Overview/Informations générales	14
Milk recipes/Boissons à base de lait	16
First use or after a long period of non-use/Première utilisation ou après une inutilisation prolongée :	17
Coffee preparation/Préparation du café	18
Assembling/Disassembling of Rapid Cappuccino System/Montage /Démontage du système Rapid Cappuccino	19
Preparing Milk-based beverages/Préparation de boissons à base de lait.	20
Daily care/Entretien quotidien	22
Hand washing of Rapid Cappuccino System/Nettoyage manuel du système Rapid Cappuccino	23
Programming quantity/Programmation de la quantité	24
Restoring quantity to factory settings/Restaurer les réglages d'usine	24
Factory settings/Réglages d'usine	25
Descaling/Détartrage	26
Water hardness setting/Réglage de la dureté de l'eau	28
Emptying the system before a period of non-use, for frost protection or before a repair /Vidange du système avant une période d'inutilisation, pour la protection contre le gel ou avant une réparation.	29
Changing Automatic power off/Arrêt automatique	30
Troubleshooting/Dépannage	32
Contact <b>Nespresso</b> /Contactez <b>Nespresso</b>	33
Limited Guarantee/ Garantie limitée	33
Disposal and Environmental Protection/ Élimination et Protection de l'environnement	33

## EN Safety Precautions

 **CAUTION/WARNING**

 **ELECTRICAL DANGER**

 **DISCONNECT DAMAGED SUPPLY CORD**

 **DO NOT TOUCH SURFACES THAT BECOME HOT DURING AND AFTER OPERATION AND DESCALING: DESCALING PIPE AND MILK SPOUT. USE HANDLES OR KNOBS.**

**⚠ CAUTION: WHEN YOU SEE THIS SIGN, PLEASE REFER TO THE SAFETY PRECAUTIONS TO AVOID POSSIBLE HARM AND DAMAGE.**

**⚠ CAUTION: THE SAFETY PRECAUTIONS ARE PART OF THE APPLIANCE. READ THEM CAREFULLY BEFORE USING YOUR NEW APPLIANCE FOR THE FIRST TIME. KEEP THEM IN A PLACE WHERE YOU CAN FIND AND REFER TO THEM LATER ON.**

**i INFORMATION: WHEN YOU SEE THIS SIGN, PLEASE TAKE NOTE OF THE ADVICE FOR THE CORRECT AND SAFE USAGE OF YOUR APPLIANCE.**

- The appliance is intended to prepare beverages according to these instructions.
- Do not use the appliance for other than its intended use.
- This appliance has been designed for indoor and non-extreme temperature conditions use only.
- Protect the appliance from direct sunlight effect, prolonged water splash and humidity.
- This is a household appliance only. It is not intended to be used in: staff kitchen areas in shops, offices and other working environments; farm houses; by clients in hotels, motels and other residential type environments; bed and breakfast type environments.

- This appliance shall not be placed in a cabinet when in use.
- This appliance may be used by children of at least 8 years of age, as long as they are supervised and have been given instructions about using the appliance safely and are fully aware of the dangers involved. Cleaning and user maintenance shall not be made by children unless they are older than 8 and they are supervised by an adult.
- Keep the appliance and its cord out of reach of children under 8 years of age.
- This appliance may be used by persons with reduced physical, sensory or mental capabilities, or whose experience or knowledge is not sufficient, provided they are supervised or have received instruction to use the device safely and understand the dangers.
- Children shall not use the device as a toy.
- The manufacturer accepts no responsibility and the guarantee will not apply for any commercial use, inappropriate handling or use of the appliance, any damage resulting from use for other purposes, faulty operation, non-professionals' repair or failure to comply with the instructions.

 **Avoid risk of fatal electric shock and fire.**

- In case of an emergency: immediately remove the plug from the power socket.
- Only plug the appliance into suitable, easily accessible, earthed mains connections. Make sure that the voltage of the power source is the same as that specified on the rating plate. The use of an incorrect connection voids the guarantee.

- In case of plug incompatibility with the socket, use an adaptor ensuring the ground continuity between the machine and the network.

### **The appliance must only be connected after installation.**

- Do not pull the cord over sharp edges, clamp it or allow it to hang down.
- Keep the cord away from heat and damp.
- If the supply cord or the plug are damaged, they must be replaced by the manufacturer, its service agent or similarly qualified persons, in order to avoid all risks.
- Do not operate any appliance with a damaged cord or plug or after the appliance malfunctions, or has been damaged in any manner. Return appliance to the nearest authorized service

facility for examination, repair or adjustment.

- If an extension cord is required, use only an earthed cord with a conductor cross-section of at least 1.5 mm<sup>2</sup> or matching input power.
- To avoid hazardous damage, never place the appliance on or beside hot surfaces such as radiators, stoves, ovens, gas burners, open flame, or similar.
- Always place it on a horizontal, stable and even surface. The surface must be resistant to heat and fluids, like water, coffee, descaler or similar liquids.
- Disconnect the appliance from the mains when not in use for a long period. Disconnect by pulling out the plug and not by pulling the cord itself or the cord may become damaged.
- Unplug from outlet when not in use and before cleaning. Allow to cool before putting

on or taking off parts, and before cleaning the appliance.

- Always attach plug to appliance first, then plug cord into the wall outlet. To disconnect, stop any preparation, turn any control to "off", then remove plug from wall outlet.
- Never touch the cord and the plug with wet hands.
- To protect against fire, electric shock and injury to persons, do not immerse cord, or plugs, in water or other liquid.
- Never immerse the appliance or part of it in water or other liquid
- Never put the appliance or part of it in a dishwasher, except the Rapid Cappuccino System.
- Electricity and water together is dangerous and can lead to fatal electrical shocks.
- Do not open the appliance. Hazardous voltage inside!
- Do not put anything into any openings. Doing so may cause fire or electrical shock!

- The use of accessory attachments not recommended by the appliance manufacturer may result in fire, electric shock or injury to persons.

### **Avoid possible harm when operating the appliance.**

- Never leave the appliance unattended during operation.
- Do not use the appliance if it is damaged, has been dropped or not operating perfectly. Immediately remove the plug from the power socket. Contact **Nespresso** or **Nespresso** authorized representative for examination, repair or adjustment.
-  A damaged appliance can cause electrical shocks, burns and fire.
- Always completely close the lever and never lift it during operation. Scalding may occur.
- Do not put fingers under

- coffee outlet, risk of scalding.
- The surface of the heating element remains hot after use and the outside of the appliance may retain the heat for several minutes depending on use.
  - Do not put fingers into capsule compartment or the capsule shaft. Danger of injury!
  -  Do not touch surfaces that become hot during and after operation and descaling: descaling pipe and milk spout. Use handles or knobs.
  - If coffee volumes higher than 150 ml are programmed: let the machine cool down for 5 minutes before making the next coffee. Risk of overheating!
  - Water could flow around a capsule when not perforated by the blades and damage the appliance.
  - Never use an already used, damaged or deformed capsule.
  - If a capsule is blocked in the capsule compartment, turn the machine off and unplug it before any operation. Call **Nespresso** or **Nespresso** authorized representative
  - Always fill the water tank with cold, fresh drinking water.
  - Empty water tank if the appliance will not be used for an extended time (holidays, etc.).
  - Replace water in water tank when the appliance is not operated for a weekend or a similar period of time.
  - Do not use the appliance without the drip tray and drip grid to avoid spilling any liquid on surrounding surfaces.
  - The machine is not intended for use with raw milk.
  - Do not use any strong cleaning agent or solvent cleaner. Use a damp cloth and mild cleaning agent to clean the surface of the appliance.
  - To clean machine, use only clean cleaning tools.
  - When unpacking the

- machine, remove the plastic film and dispose.
- This appliance is designed for **Nespresso** coffee capsules available exclusively through **Nespresso** or your **Nespresso** authorized representative.
  - All **Nespresso** appliances pass stringent controls. Reliability tests under practical conditions are performed on randomly selected units. This can show traces of any previous use.
  - **Nespresso** reserves the right to change instructions without prior notice.

### Descaling

- **Nespresso** descaling agent, when used correctly, helps ensure the proper functioning of your machine over its lifetime and that your coffee experience is as perfect as the first day.
- Descale according to user

manual recommendations, or consult the descaling information by visiting the **Nespresso** website [www.nespresso.com/machine-maintenance](http://www.nespresso.com/machine-maintenance)

**⚠ CAUTION:** the descaling solution can be harmful. Avoid contact with eyes, skin and surfaces. The use of any unsuitable descaling agent may lead to machine component damage or an insufficient descaling process. For any additional questions you may have regarding descaling, please contact **Nespresso**.

### SAVE THESE INSTRUCTIONS

Pass them on to any subsequent user.

This instruction manual is also available as a PDF at [nespresso.com](http://nespresso.com)



**ATTENTION /  
AVERTISSEMENT**



**DANGER ÉLECTRIQUE**



**DÉBRANCHEZ  
LE CÂBLE  
D'ALIMENTATION S'IL  
EST ENDOMMAGÉ**



**NE TOUCHEZ PAS  
LES SURFACES QUI  
DEVIENNENT CHAUDES  
PENDANT ET APRÈS LE  
FONCTIONNEMENT ET  
LE DÉTARTRAGE : TUBE  
DE DÉTARTRAGE ET  
BUSE À LAIT. UTILISEZ  
LES POIGNÉES OU LES  
BOUTONS**

**⚠ ATTENTION: LORSQUE  
CE SYMBOLE APPARAÎT,  
VEUILLEZ CONSULTER LES  
CONSIGNES DE SÉCURITÉ  
POUR ÉVITER D'ÉVENTUELS  
DANGERS ET DOMMAGES.**

**⚠ ATTENTION: LES  
CONSIGNES DE SÉCURITÉ**

**FONT PARTIE INTÉGRANTE  
DE L'APPAREIL. VEUILLEZ LES  
LIRE ATTENTIVEMENT AVANT  
D'UTILISER VOTRE APPAREIL  
POUR LA PREMIÈRE  
FOIS. CONSERVEZ CETTE  
NOTICE DANS UN ENDROIT  
FACILEMENT ACCESSIBLE  
AFIN DE POUVOIR VOUS Y  
REPORTER ULTÉRIEUREMENT.**

**i INFORMATION:** lorsque ce symbole apparaît, veuillez prendre connaissance des conseils pour une utilisation sûre et conforme de votre appareil.

- L'appareil est conçu pour préparer des boissons conformément à ces instructions.
- N'utilisez pas l'appareil pour d'autres usages que ceux prévus.
- Cet appareil a été conçu exclusivement pour un usage intérieur et dans des conditions de températures

non extrêmes.

- Protégez votre appareil des effets directs des rayons du soleil, des éclaboussures d'eau et de l'humidité.
- Cet appareil est destiné exclusivement à un usage domestique. Il n'est pas destiné à être utilisé dans les espaces cuisine destinés au personnel de magasins, bureaux et autres environnements professionnels, gîtes ruraux, hôtels, meublés, motels et autres hébergements.
- Pendant son utilisation, l'appareil ne doit pas être placé dans une niche fermée.
- Cet appareil peut être utilisé par des enfants âgés d'au moins 8 ans, à condition qu'ils bénéficient d'une surveillance, qu'ils aient reçu des instructions concernant l'utilisation de l'appareil en toute sécurité et qu'ils comprennent bien

- les dangers encourus. Le nettoyage et l'entretien ne doivent pas être effectués par des enfants, à moins qu'ils ne soient âgés de plus de 8 ans et qu'ils soient sous la surveillance d'un adulte.
- Conservez l'appareil et son câble hors de portée des enfants âgés de moins de 8 ans.
  - Cet appareil peut être utilisé par des personnes dont les capacités physiques, sensorielles ou mentales sont réduites ou dont l'expérience ou les connaissances ne sont pas suffisantes, à condition qu'ils bénéficient d'une surveillance ou qu'ils aient reçu des instructions quant à l'utilisation de l'appareil en toute sécurité et en comprenant bien les dangers potentiels.
  - Les enfants ne doivent pas utiliser l'appareil comme un jouet.

- Le fabricant décline toute responsabilité et la garantie ne s'appliquera pas en cas d'usage commercial de l'appareil, d'utilisation non conforme aux instructions, de dommages résultant d'un usage autre que ceux prévus, d'un usage inapproprié, d'une réparation par un non-professionnel ou du non respect des instructions.

### Évitez les risques d'incendie et de choc électrique.

- En cas d'urgence: débranchez immédiatement l'appareil de la prise électrique.
- Branchez l'appareil uniquement sur des prises adaptées, facilement accessibles et reliées à la terre. Vérifiez que la tension d'alimentation correspond à celle indiquée sur la plaque signalétique de l'appareil. Un

mauvais branchement annule la garantie.

- Si la fiche n'est pas compatible avec la prise, utilisez un adaptateur garantissant la continuité de la liaison à la terre entre l'appareil et le réseau.

### L'appareil doit être branché uniquement après l'installation.

- Placez le câble d'alimentation de façon à ce qu'il ne puisse pas être endommagé par des bords tranchants, ne le fixez pas et ne le laissez pas pendre.
- Veillez à ce que le câble reste éloigné des sources de chaleur et d'humidité.
- Si la fiche ou le câble d'alimentation sont endommagés, faites-les remplacer par le fabricant ou par un professionnel qualifié afin d'éviter tout risque.
- N'utilisez pas l'appareil si



le câble ou la fiche sont endommagés, en cas de mauvais fonctionnement ou si l'appareil a été endommagé de quelque manière que ce soit. Retournez l'appareil au centre d'assistance agréé le plus proche pour contrôle, réparation ou réglage.

- Si une rallonge s'avère nécessaire, utilisez exclusivement un câble relié à la terre, d'une section de 1,5mm au moins<sup>2</sup> ou ayant une puissance d'entrée correspondante.
- Pour éviter tout dommage, ne placez jamais l'appareil sur une surface chaude ou à côté de sources de chaleur telles que radiateurs, plans de cuisson, flammes nues ou autres.
- Placez l'appareil sur une surface horizontale, stable et plane. La surface doit être résistante à la chaleur et aux liquides comme l'eau, le café, le détartrant ou tout autre fluide similaire.
- En cas d'inutilisation prolongée débranchez l'appareil de la prise de courant. Pour débrancher l'appareil saisissez la prise et retirez-la de la prise. Ne tirez pas sur le câble car il pourrait s'abîmer.
- Après utilisation et avant le nettoyage débranchez la fiche de la prise. Laissez refroidir l'appareil avant d'installer ou de retirer des composants et avant de le nettoyer.
- Branchez d'abord la fiche sur l'appareil puis le câble à la prise de courant. Pour débrancher l'appareil, arrêtez la préparation, éteignez-le à l'aide du bouton puis retirez la fiche de la prise de courant.
- Ne touchez jamais la fiche avec des mains mouillées.
- Pour éviter tout incendie, décharge électrique et lésion, ne plongez jamais le câble ou

les fiches dans l'eau ou dans tout autre liquide.

- Ne plongez jamais l'appareil, en entier ou en partie, dans l'eau ou dans d'autres liquides.
- Ne lavez jamais la machine ou ses composants au lave-vaisselle, à l'exception du système Rapid Cappuccino .
- En présence d'électricité l'eau est source de danger et peut entraîner des chocs électriques mortels.
- N'ouvrez pas l'appareil. Risque de décharges électriques !
- N'introduisez aucun objet dans les ouvertures de l'appareil. Danger d'incendie ou de décharges électriques!
- L'utilisation d'accessoires non recommandés par le fabricant peut provoquer un incendie, des décharges électriques ou des blessures.

### Veillez à ne pas vous faire mal pendant l'utilisation de l'appareil.

- Ne laissez jamais l'appareil sans surveillance pendant son fonctionnement.
- N'utilisez pas l'appareil s'il est endommagé, s'il est tombé ou s'il ne fonctionne pas correctement. Débranchez-le immédiatement de la prise électrique. Contactez **Nespresso** ou un revendeur agréé **Nespresso** pour faire contrôler, réparer ou régler l'appareil.
-  Un appareil endommagé peut provoquer des décharges électriques, des brûlures et un incendie.
- Refermez toujours complètement le levier et ne le relevez pas pendant le fonctionnement. Risque de brûlure.
- Ne mettez pas les doigts sous le bec de sortie du café. Risque de brûlure.
- La surface de l'élément chauffant reste chaude après l'utilisation et les parties extérieures de l'appareil peuvent rester chaudes pendant plusieurs minutes selon l'utilisation.
- Ne mettez pas vos doigts dans le compartiment à capsules ou dans le bac à capsules usagées. Risque de blessure!
-  Pendant ou après une préparation ou un détartrage, ne touchez pas les surfaces ayant chauffé, telles que le tube de détartrage et la buse à lait. Utilisez les poignées ou les boutons.
- Si la quantité de café programmée excède 150 ml, laissez la machine refroidir pendant 5 minutes avant de préparer le café suivant. Risque de surchauffe!

- L'eau peut s'écouler autour d'une capsule, quand celle-ci n'a pas été perforée par les lames, et endommager l'appareil.
- N'utilisez jamais une capsule usagée, endommagée ou déformée.
- Si une capsule est bloquée dans le compartiment à capsules, éteignez l'appareil et débranchez-le avant toute opération. Appelez **Nespresso** ou un revendeur agréé **Nespresso**.
- Remplissez le réservoir avec de l'eau fraîche et potable.
- Videz le réservoir d'eau si l'appareil n'est pas utilisé pendant une période prolongée (vacances etc...).
- Remplacez l'eau du réservoir d'eau si l'appareil n'est pas utilisé pendant plus de deux jours.
- Afin d'éviter de renverser



du liquide sur les surfaces environnantes, n'utilisez pas l'appareil sans le bac d'égouttage et la grille.

- Il n'est pas possible d'utiliser du lait cru.
- Ne nettoyez jamais votre appareil avec un produit abrasif ou un solvant. Utilisez un chiffon humide et un détergent doux pour nettoyer la surface de l'appareil.
- Pour nettoyer la machine, utilisez uniquement des accessoires propres.
- Lors du déballage de la machine retirez et éliminez le film plastique.
- Cet appareil est conçu pour des capsules de café **Nespresso** disponibles exclusivement via **Nespresso** ou votre revendeur **Nespresso** agréé. Tous les appareils **Nespresso** sont soumis à des contrôles rigoureux.

Des tests de fiabilité, dans les conditions réelles d'utilisation, sont effectués au hasard sur des unités sélectionnées. Certains appareils peuvent donc montrer des traces d'une utilisation antérieure.

- **Nespresso** se réserve le droit de modifier cette notice d'utilisation sans préavis .

### Détartrage

- Lorsqu'il est utilisé correctement, le produit détartrant **Nespresso** permet d'assurer le bon fonctionnement de votre machine tout au long de sa durée de vie et de vous garantir une expérience de dégustation optimale, tasse après tasse.
- Lors du détartrage, suivez les recommandations de la notice ou consultez les

informations de détartrage disponibles sur le site Web de **Nespresso**: [www.nespresso.com/descaling](http://www.nespresso.com/descaling)

- **⚠ ATTENTION:** la solution de détartrage peut être nocive. Évitez le contact avec les yeux, la peau et les surfaces. L'utilisation de solutions de détartrage non appropriées peut endommager les composants de la machine ou ne pas assurer un détartrage optimal. Pour tout renseignement complémentaire sur le détartrage, veuillez contacter **Nespresso**.

### CONSERVEZ CETTE NOTICE

**Remettez-la aux utilisateurs ultérieurs de la machine.**

- **Cette notice est également disponible en format PDF sur [nespresso.com](http://nespresso.com)**



# Packaging Content

## Contenu de l'emballage

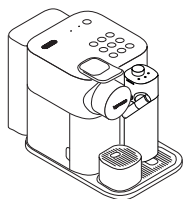

- 1 Coffee Machine  
Machine à café

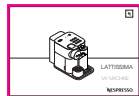

- 2 User Manual  
Mode d'emploi



- 3 Capsules set  
Assortiment de capsules



- 4 "Welcome to **Nespresso** folder"  
Pochette "Bienvenue chez Nespresso"



- 5 1x Water Hardness Test Stick, in the User Manual  
1 bandelette de test de dureté de l'eau, dans la notice utilisateur

# Gran Lattissima/ Gran Lattissima



## THE CLASSIC ESPRESSO EXPERIENCE

With the Nespresso Original system, you're invited to enjoy the essence of an espresso, with or without milk. Inspired by the Italian coffee tradition, it's a timeless experience at the touch of a button. The Nespresso Original machines and capsules offer an array of aromas to fit all coffee tastes. Espresso or lungo, black or in a recipe, always layered with a soft crema or an indulgent foam. This is only made possible thanks to the 19-bar pressure in every machine. It extracts the optimal flavours from each capsule, to reveal them in your cup. Nespresso Original, classic in its own way.

## L'EXPÉRIENCE D'UN ESPRESSO CLASSIQUE

Le système Nespresso Original vous invite à vivre l'expérience d'un authentique espresso, avec ou sans lait. Inspiré de la tradition du café italien c'est une expérience intemporelle en appuyant simplement sur un bouton. Les machines et les capsules Nespresso Original vous offrent un large éventail d'arômes pour satisfaire tous les goûts. Café espresso ou lungo, noir ou personnalisé, toujours crémeux ou avec une crème onctueuse. Cela est possible grâce aux 19 bars de pression de la machine. Elle extrait tous les arômes de chaque capsule et les transfère dans votre tasse. Nespresso Original, classique à sa façon.

**⚠ CAUTION:** when you see this sign, please refer to the safety precautions to avoid possible harm and damage.

**ATTENTION:** lorsque ce symbole apparaît, veuillez consulter les consignes de sécurité pour éviter d'éventuels dangers et dommages.

**i INFORMATION:** when you see this sign, please take note of the advice for the correct and safe usage of your coffee machine.





Informations: lorsque ce symbole apparaît, veuillez prendre connaissance des conseils pour une utilisation sûre et conforme de votre appareil.

# Overview Informations générales

## Overview of machine Présentation de la machine

- A** Machine without Rapid Cappuccino System  
Machine sans le système Rapid Cappuccino
- B** Machine with Rapid Cappuccino System (for milk-based recipes)  
Machine avec le système Rapid Cappuccino (pour des recettes à base de lait)
- 1** Water tank (1.0 L)  
Réservoir d'eau (1,0L).
- 2** Lever  
Lever
- 3** Capsule compartment  
Compartment à capsules
- 4** Steam connector door  
Volet du connecteur vapeur
- 5** Steam connector  
Connecteur vapeur
- 6** Coffee outlet  
Sortie du café
- 7** Drop collector housing  
Logement bac à gouttes
- 8** Used capsule container  
Bac à capsules usagées
- 9** Drip tray  
Bac d'égouttage
- 10** Small cup grid  
Grille petite tasse
- 11** Small cup support  
Support pour petite tasse
- 12** Cup grid  
Grille tasse
- 13** Drop collector  
Bac collecteur de gouttes
- 14** Descaling pipe storage  
Logement tube de détartrage
- 15** Descaling pipe  
Tube de détartrage
- 16** Descaling pipe cover  
Couvercle tube de détartrage

## Alerts Alertes

- 17** "DESCALING"  : descaling alert refer to section "Descaling"  
"Descaling"  : alerte de détartrage, voir section "Détartrage"
- 18** "CLEAN"  : milk system cleaning alert refer to section "Preparing Milk-based beverages"  
"Clean"  : alerte de nettoyage système lait, voir section "Préparation de boissons à base de lait"

## Tactile beverage buttons Touches tactiles boissons

- 19** On-Standby button (standby mode consumption: 0.22 Wh)  
Bouton Marche / Veille (consommation en mode veille : 0,22 Wh)
- 20** Lungo 110 ml  
Lungo 110 ml
- 21** Espresso 40 ml  
Espresso 40 ml
- 22** Ristretto 25 ml  
Ristretto 25 ml
- 23** Cappuccino  
Cappuccino
- 24** Flat white  
Flat white
- 25** Caffè latte  
Caffè latte
- 26** Hot milk  
Lait chaud
- 27** Latte macchiato  
Latte macchiato
- 28** Hot foam  
Mousse chaude

## Rapid Cappuccino System (R.C.S.) Système Rapid Cappuccino (R.C.S.)

- 29** Milk froth regulator knob  
Bouton du réglage de la mousse de lait
- 30** Milk container lid  
Couvercle pot à lait
- 31** R.C.S. housing  
Logement R.C.S.
- 32** R.C.S. connector  
Connecteur R.C.S.
- 33** Lid detach buttons  
Boutons de déverrouillage du couvercle
- 34** Milk spout connector  
Connecteur pour buse à lait
- 35** Milk spout  
Buse à lait
- 36** Milk aspiration tube  
Tube d'aspiration du lait
- 37** Milk container  
Pot à lait
- 38** "Remove knob" position  
Position "Retirer bouton"
- 39** "Froth" position  
Position "Mousse"
- 40** "Clean" position  
Position "Nettoyage"



## CAPPUCCINO:

A cappuccino is characterized by a milky coffee topped with a thick layer of milk froth on the top.

### Recommended proportions:

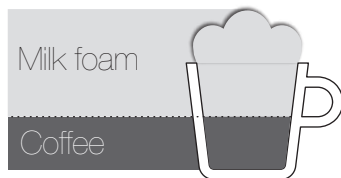

Quantity: 100 ml milk foam  
40 ml coffee

### Choice of coffee:

Ristretto or espresso capsule

### Choice of cup:

A cappuccino cup

### Tips:

The milk froth quality and aspect could be affected by the type, freshness and temperature of the milk (ideally stored at 4°C)

## CAFFÈ LATTE:

A caffè latte is a coffee to which a generous amount of hot slightly frothed milk is added.

### Recommended proportions:



Quantity: 110 ml coffee  
140 ml milk  
60 ml milk foam

### Choice of coffee:

Lungo capsule

### Choice of cup:

A recipe glass

### Tips:

The thin layer of milk froth on top should be about 1cm. It is usually brownish, tinted with coffee colour.

## LATTE MACCHIATO:

A latte macchiato is a recipe in which coffee is poured into a glass full of frothed milk. It is characterised by the 3 "milk-coffee-froth" layers.

### Recommended proportions:

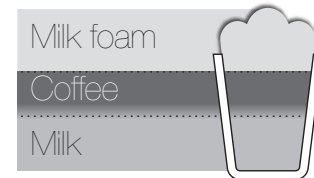

Quantity: 140 ml milk  
140 ml milk foam  
40 ml coffee

### Choice of coffee:

Ristretto or espresso capsule

### Choice of cup:

A recipe glass

### Tips:

The milk froth quality and aspect could be affected by the type, freshness and temperature of the milk (ideally stored at 4°C)

## FLAT WHITE:

A flat white is an espresso coffee to which a generous amount of hot slightly frothed milk is added.

### Recommended proportions:



Quantity: 40 ml coffee  
100 ml milk

### Choice of coffee:

Espresso or ristretto capsule

### Choice of cup:

A cappuccino cup

### Tips:

The layer of milk froth on top should be thin of about half centimeter. It is usually brownish, tinted with coffee colour and more liquid and shiny with very tiny bubbles.

# FR Boissons à base de lait



## CAPPUCCINO :

Le cappuccino est un café surmonté d'une épaisse couche de mousse de lait.

### Proportions conseillées :

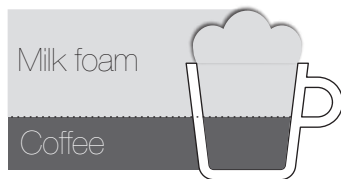

Quantités : 100 ml de mousse de lait  
40 ml de café

### Choix du café :

Capsule ristretto ou espresso

### Choix de la tasse :

Une tasse à cappuccino

### Suggestions :

La qualité et l'aspect de la mousse de lait peuvent varier selon le type, la fraîcheur et la température du lait (de préférence conservé à 4°C).

## CAFFÈ LATTE :

Un caffè latte est un café auquel on ajoute une quantité généreuse de lait chaud légèrement mousseux.

### Proportions conseillées :



Quantités : 110 ml de café  
140 ml de lait  
60 ml de mousse de lait

### Choix du café :

Capsule Lungo

### Choix de la tasse :

Un verre à caffè latte

### Suggestions :

La couche de mousse de lait devrait être de 1 cm environ. Généralement il est brun, tirant sur le café.

## LATTE MACCHIATO :

Le latte macchiato est une recette où on verse le café dans un verre plein de lait fouetté. Il se caractérise par les 3 couches : "lait-café-mousse"

### Proportions conseillées :

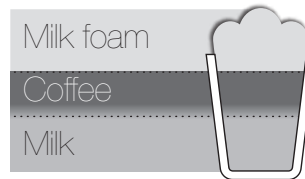

Quantités : 140 ml de lait  
140 ml de mousse de lait  
40 ml de café

### Choix du café :

Capsule ristretto ou espresso

### Choix de la tasse :

Un verre à caffè latte

### Suggestions :

La qualité et l'aspect de la mousse de lait peuvent varier selon le type, la fraîcheur et la température du lait (de préférence conservé à 4°C).

## FLAT WHITE :

Un flat white est un café espresso auquel on ajoute une généreuse dose de lait chaud légèrement fouetté.

### Proportions conseillées :



Quantités : 40 ml de café  
100 ml de lait

### Choix du café :

Capsule espresso ou ristretto

### Choix de la tasse :

Une tasse à cappuccino

### Suggestions :

La fine couche de mousse de lait devrait être d'1 centimètre environ. Il est d'habitude brunâtre, couleur café, et plus liquide et brillant avec des bulles très petites.

# First use or after a long period of non-use

## Première utilisation ou après une inutilisation prolongée :

**⚠ CAUTION:** first read the safety precautions to avoid risks of fatal electrical shock and fire.  
**ATTENTION :** lisez au préalable les consignes de sécurité pour éviter tout risque de décharges électriques et d'incendie.

**i NOTE:** to turn off the machine, press the On-Standby button (standby mode consumption: 0.22 Wh).  
**IMPORTANT :** pour éteindre la machine appuyez sur la touche Marche / Veille (consommation en mode veille : 0,22 Wh)

- 1** When unpacking the machine, remove the plastic film, water tank, drip tray, and capsule container. Adjust the cable length and store the excess in the cable guide under the machine.

Après avoir déballé la machine retirez le film plastique, le réservoir d'eau, le bac d'égouttage et le bac à capsules usagées. Réglez la longueur du câble et rangez le câble en excès dans l'espace prévu à cet effet sous la machine.

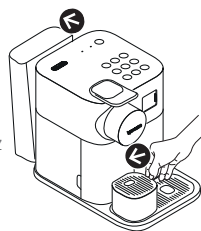

- 2** Rinse the water tank before filling with fresh potable water up to maximum level. Plug machine into mains.

Rincez le réservoir d'eau avant de le remplir avec de l'eau potable jusqu'au niveau maximum. Branchez la machine sur une prise de courant.

**⚠ CAUTION:** Please ensure ground continuity when plugging the machine in the power outlet  
**ATTENTION:** Vérifiez la continuité de la liaison à la terre quand vous branchez la machine sur la prise.

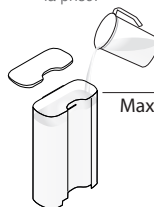

- 3** Switch the machine on by pressing the on-standby button - Blinking lights (coffee buttons): heating-up (25 s) - Steady lights: ready

Allumez la machine en appuyant sur la touche Marche / Veille - Voyants clignotants (touches café) : chauffage (25 s) - Voyants fixes : machine prête

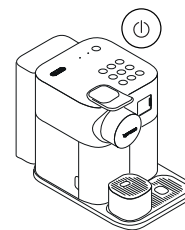

- 4** Rinsing: place a container (not provided with the machine) under coffee outlet and press the ☐ (lungo) button. Repeat three times.

Rinçage : placez un récipient (non fourni avec la machine) sous le bec de sortie du café et appuyez sur la touche lungo (☐). Répétez trois fois.

**i** Machines are fully tested after being produced. Some traces of coffee powder could be found in rinsing water.

Après la fabrication les machines sont soumises à une série de tests complets. Il est possible de trouver des traces de café en poudre dans l'eau de rinçage.

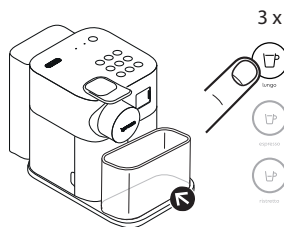

- 5** Disassemble the Rapid Cappuccino System and clean all 6 components in the upper level of your dishwasher. In case a dishwasher is not available, refer to the "Hand Washing of Rapid Cappuccino System" section. After reassemble and re-attach the R.C.S. to the machine, use the ☐ (Clean) function before preparing milk beverage (refer to page 21).

Démontez le système Rapid Cappuccino et lavez les 6 pièces qui le composent dans le panier supérieur de votre lave-vaisselle. Si vous ne possédez pas de lave-vaisselle, consultez la section «Nettoyage à la main du système Rapid Cappuccino». Après avoir remonté et raccordé le RCS à la machine, utilisez ☐ la fonction (Clean) avant de préparer des boissons base de lait (voir page 21).

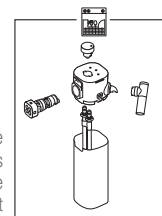

- i** Refer to section "Assembling/Disassembling of Rapid Cappuccino System" section (refer to page 19).

Consultez la section «Montage/Démontage du système Rapid Cappuccino» (voir page 19).

EN Coffee preparation  
FR Préparation du café

**i** **NOTE:** during heat up, you can press any coffee buttons. The coffee will then flow automatically when the machine is ready.  
**IMPORTANT :** pendant le chauffage il est possible d'appuyer sur n'importe quel bouton du café. Le café sera préparé automatiquement dès que la machine sera prête à l'emploi.

- 1** Lift the lever completely and insert the capsule.  
Soulevez complètement le levier et insérez la capsule.

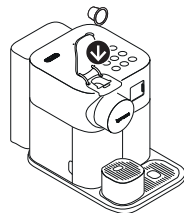

- 2** Close the lever and place a cup under the coffee outlet.  
Abaissez le levier et placez une tasse sous le bec de sortie du café.



- 3** Press the ☞ (ristretto), ☞ (espresso) or ☞ (lungo) button.  
Preparation will stop automatically.

Appuyez sur la touche ☞ (ristretto), ☞ (espresso) ou ☞ (lungo) . La préparation s'arrête automatiquement.



- 4** To stop the coffee flow or top up your coffee, press again. Lift and close the lever to eject the capsule into the used capsule container.  
Pour arrêter l'écoulement du café ou pour rajouter du café appuyez de nouveau sur la touche. Soulevez et abaissez le levier pour éjecter la capsule directement dans le bac à capsules usagées.

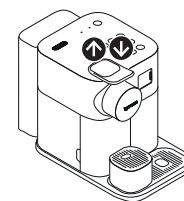

# Assembling / Disassembling of Rapid Cappuccino System

## Montage / Démontage du système Rapid Cappuccino

- 1** Remove the milk container by pressing the buttons on the sides of the milk jug. Unplug the aspiration tube.

Retirez le pot à lait en appuyant sur les touches qui se trouvent sur le côté du pot à lait. Détachez le tube d'aspiration du lait.

- ⚠ CAUTION:** When assembling the R.C.S., insert well the aspiration tube until it cannot move.

**ATTENTION:** Pendant le montage du R.C.S. insérez avec soin le tube d'aspiration jusqu'à ce qu'il soit bien fixé.

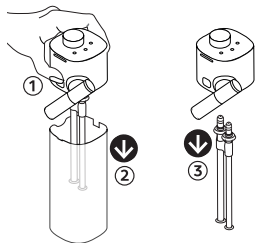

- 2** Position the milk spout vertically to disassemble and to reassemble.

Pour démonter et remonter la buse à lait placez-la verticalement.

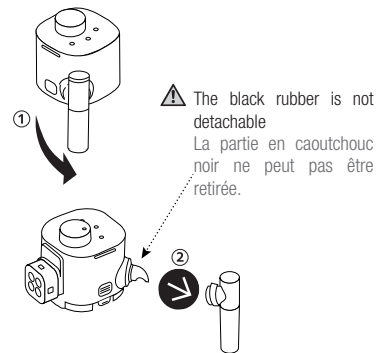

- 3** Turn the Rapid Cappuccino System connector until the "unlock" symbol is visible and extract it.

Tournez le connecteur du système Rapid Cappuccino jusqu'au symbole de "déverrouillage" et retirez-le.

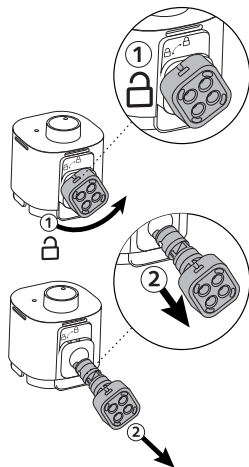

- 4** Turn the milk froth regulator knob on the "remove knob" position and extract it.

Tournez le bouton de réglage de la mousse sur "retirer le bouton" et retirez-le.

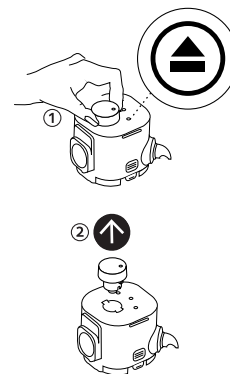

# EN Preparing Milk-based beverages

# FR Préparation de boissons à base de lait.

**i** For a perfect milk froth, use skimmed or semi-skimmed, cow milk at refrigerator temperature (about 4°C). The milk system has not been designed to work with vegetable milk.  
 Pour une mousse de lait optimale, utilisez du lait de vache écrémé ou demi-écrémé à température de réfrigérateur (env. 4°C). Le système lait n'est pas conçu pour l'utilisation de lait végétal.

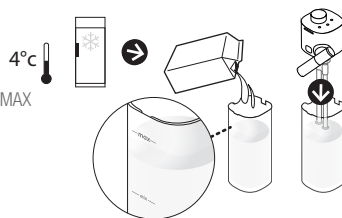

- 1** Fill the milk container.  
 Do not overfill the milk container: respect the MAX level.  
 Close the milk container.  
 Remplir le pot à lait.  
 Ne remplissez pas trop le pot à lait : respectez le niveau MAX  
 Fermez le pot à lait.

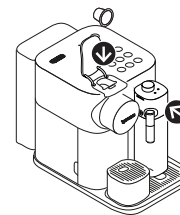

- 2** Lift the lever completely and insert the capsule.  
 Close the lever. Close the milk container and connect the Rapid Cappuccino System to the machine. Machine heats up for approximately 15 seconds (blinking lights).

Soulevez complètement le levier et insérez la capsule. Abaissez le levier. Fermez le pot à lait et raccordez le système Rapid Cappuccino à la machine. La machine chauffe pendant 15 secondes environ (voyants clignotants).



- 3** Place a Cappuccino cup or a Latte Macchiato glass under the coffee outlet and adjust milk spout position by rotating it up to the centre of the cup. Turn the milk froth regulator knob to the  (Froth) position.  
 Placez une tasse à cappuccino ou un verre à latte macchiato sous le bec de sortie du café et orientez la buse à lait vers le centre de la tasse. Tournez le bouton de réglage de la mousse de lait sur  (Mousse).

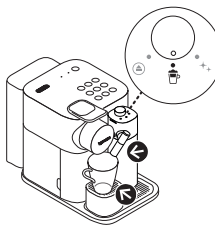

- 4** Press the button relative to the desired milk-based beverage.  
 See page 15 for further information on each milk-based beverage.  
 Appuyez sur la touche correspondant à la boisson voulue.  
 Voir plus d'informations sur les boissons à base de lait page 16.



**i** The preparation starts after a few seconds and will stop automatically.  
 La préparation commence au bout de quelques secondes et s'arrêtera automatiquement.



**CAUTION:** the milk should not be kept for more than 2 days in the refrigerator. In the case the milk container is kept outside refrigerator for longer than 30 min, disassemble the Rapid Cappuccino System and clean all components (refer to dishwashing or hand washing recommendations).

**ATTENTION :** le lait doit être conservé 2 jours au maximum au réfrigérateur . Si le pot à lait est conservé hors du réfrigérateur plus de 30 minutes, démontez le système Rapid Cappuccino et nettoyez tous les composants (voir les conseils donnés pour le lavage en lave-vaisselle ou à la main).

- 5 At the end of the preparation, the  (Clean) alert illuminates orange to indicate it is necessary to clean the Rapid Cappuccino System.

À la fin de la préparation le voyant  pour le nettoyage s'allume orange pour indiquer qu'il faut nettoyer le système Rapid Cappuccino.



- 6 Place a container under the coffee outlet. Turn the milk froth regulator knob to  (Clean) position. Milk system rinsing process starts and hot water combined with steam flows through the milk spout. The rinsing process stops automatically.

Placez un récipient sous le bec de sortie du café. Tournez le bouton de réglage de la mousse sur  (Nettoyage). Le cycle de rinçage du système lait commence et un mélange d'eau chaude et de vapeur coule à travers la buse à lait. Le processus de rinçage s'arrête automatiquement.

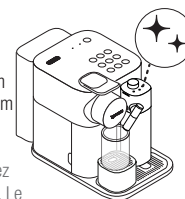

- 7 Lift and close the lever to eject the capsule into the used capsule container.

Soulevez et abaissez le levier pour éjecter la capsule directement dans le bac à capsules usagées.

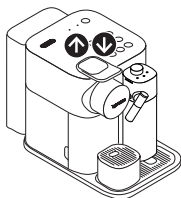

- 8 When the rinsing process is finished, the clean alert is resumed. Put back the knob to  (froth) position.

À la fin du cycle de rinçage le voyant nettoyage s'éteint. Ramenez le bouton sur  (mousse).



- 9 **a** **If there is milk in the Rapid Cappuccino System:**

Disconnect the Rapid Cappuccino System from machine and place it immediately in the refrigerator. Close the machine steam connector door.

**S'il y a du lait dans le système Rapid Cappuccino :**

Débranchez le système Rapide Cappuccino de la machine et mettez-le rapidement au réfrigérateur. Fermez le volet du connecteur de vapeur.

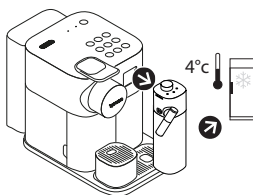

- 9 **b** **If there is no more milk in the R.C.S or not enough for the following recipes or 2 days have passed, before refilling it, disassemble the R.C.S and clean all the components** in the upper side of your dishwasher. In case a dishwasher is not available, refer to section "Hand washing of Rapid Cappuccino System".

**S'il n'y a plus de lait dans le R.C.S. ou si l'il n'y en a plus assez pour d'autres recettes ou si le lait se trouve dans le pot depuis plus de 2 jours, avant de le remplir, démontez le R.C.S. et lavez tous les composants** dans le panier supérieur du lave-vaisselle..

Si vous ne possédez pas de lave-vaisselle, consultez la section «Nettoyage à la main du système Rapid Cappuccino».

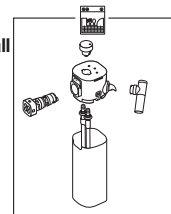

**i** **NOTE:** refer to section "Assembling/Disassembling of Rapid Cappuccino system".  
**IMPORTANT :** consultez la section «Montage / Démontrage du système Rapid Cappuccino».

# Daily care

# Entretien quotidien

**i** Do not use any strong cleaning agent or solvent cleaner. Use a clean damp cloth and mild cleaning agent to clean the surface of the machine. Do not put any machine components in dishwasher, except the Rapid Cappuccino System components, drip tray and used capsule container. Always check if the component is dishwasher safe before putting it in dishwasher (see page 14)

Ne nettoyez jamais votre appareil avec un produit abrasif ou un solvant. Utilisez un chiffon humide et un détergent doux pour nettoyer la surface de l'appareil. Ne lavez aucun composant de la machine au lave-vaisselle, à l'exception des composants du système rapide Cappuccino, le bac d'égouttage et le bac à capsules usagées. Contrôlez toujours que le composant est lavable en lave-vaisselle avant de le mettre dans le lave-vaisselle (voir page 14).

**1** Lift and close the lever to eject the capsule into the used capsule container. Remove drip tray, used capsule container, cup support and drop collector. Empty and rinse. Remove water tank. Empty, rinse it before filling with fresh potable water.

Soulevez et abaissez le levier pour éjecter la capsule directement dans le bac à capsules usagées. Retirez le bac d'égouttage, le bac à capsules usagées, le support de tasse et le bac à gouttes. Videz et rincez. Retirez le réservoir d'eau. Videz-le et rincez-le avant de le remplir d'eau potable.

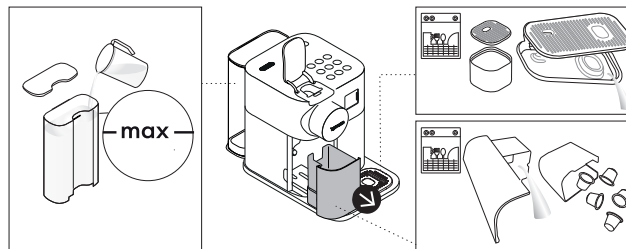

**2** Place a container under coffee outlet and press the ☐ (lungo) button to rinse. Placez un récipient sous le bec de sortie du café et appuyez sur la touche ☐ (lungo) pour rincer.

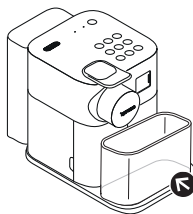

**3** Clean the coffee outlet and machine surface with a clean damp cloth. Nettoyez régulièrement le bec de sortie du café et l'extérieur de la machine avec un chiffon humide.

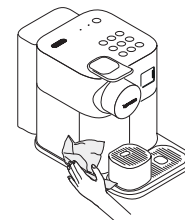

# Hand washing of Rapid Cappuccino System

## Nettoyage manuel du système Rapid Cappuccino

EN  
FR

- i** **Dishwashing is recommended:** when a dishwasher is not available, the Rapid Cappuccino System components can be washed by hand. The procedure must be performed after each use.  
**Nous conseillons le lavage en lave-vaisselle :** si vous n'avez pas de lave-vaisselle lavez les composants du système Rapid Cappuccino à la main. Le nettoyage doit être effectué après chaque utilisation.

- 1** Disassemble the Rapid Cappuccino System. Refer to section "Assembling / Disassembling of Rapid Cappuccino System". Rinse away carefully any milk residue with hot potable water (40°C/104°F). Remove all the visible dirt with a sponge.

Démontez le système Rapid Cappuccino Consultez la section «Montage / Démontage du système Rapid Cappuccino». Rincez soigneusement à l'eau chaude potable (40°C) pour éliminer tous les résidus de lait. Retirez la saleté visible avec une éponge.

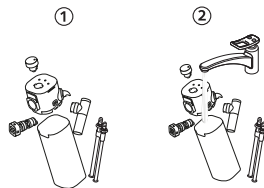

- 2** Soak all components in with hot potable water (40°C/104°F) together with mild/ soft detergent for at least 30 minutes and rinse thoroughly with hot potable water (40°C/104°F). Do not use odor mild/soft detergents.

Plongez tous les composants dans l'eau chaude à 40°C avec un détergent délicat ou neutre pendant au moins 30 minutes et rincez abondamment à l'eau chaude à 40°C. N'utilisez pas de détergents parfumés.

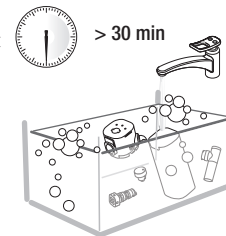

- 3** Clean the interior of the milk tank, the milk spout connector, and the milk knob with mild/ soft detergent and rinse with hot potable water (40C/104F).

\* Ensure air inlet is clean. This will ensure perfect foam.

Do not use abrasive material that might damage the surface of the equipment.

Nettoyez l'intérieur du réservoir à lait, le connecteur de la buse à lait et le bouton du lait avec un détergent délicat ou neutre et rincez à l'eau potable chaude (40°C).

\* Assurez-vous que l'arrivée d'air est propre. Cela vous permettra d'obtenir une mousse parfaite.

N'utilisez pas de produit abrasif : cela pourrait endommager la surface de l'appareil.

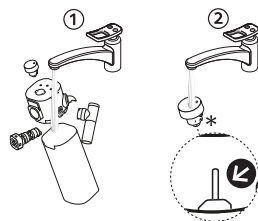

- 4** Dry all parts with a fresh and clean towel, cloth or paper and reassemble. If the Rapid Cappuccino System was very dirty, proceed with two rinsing of the system by turning the milk froth regulator knob to **◆◆◆** (Clean) position. Milk system rinsing process starts and hot water combined with steam flows through the milk spout.

Séchez tous les composants avec un chiffon ou un torchon sec et propre, ou avec du papier absorbant, puis remontez-le. Si le système Rapid Cappuccino est très sale, effectuez deux cycles de rinçage en tournant le bouton de réglage de la mousse sur **◆◆◆** (Nettoyage). Le rinçage du système lait commence et un mélange d'eau chaude et de vapeur coule à travers la buse à lait.



- i** If you see that after the cleaning process the Rapid Cappuccino System is still dirty, we recommend to purchase a new one addressing to a Service Centre.

Si après le nettoyage le système Rapid Cappuccino est encore sale, il est conseillé d'en acheter un neuf dans un Centre d'Assistance.

# Programming quantity Programmation de la quantité

**i** **NOTE:** please refer to factory settings section for min/ max programmable quantities.  
**IMPORTANT :** se reporter à la section "Réglages d'usine" pour connaître les quantités programmables min /max.

- 1** Touch and hold the button relative to the drink you want to programme for at least 3 s. to enter the programming mode. Brewing starts and button blinks fast.



Appuyez sur la touche correspondant à la boisson que vous souhaitez programmer pendant au moins 3 sec pour accéder au mode programmation. La préparation commence et la touche clignote rapidement.

- 2** Release button when desired volume is reached. If the recipe includes other ingredients, press again the button and keep pressed until the desired volume is reached, then release. When the last ingredient is delivered (see charts on page 25), button blinks 3 times to confirm the new drink volume. Drink volume is now stored for the next preparations.

Relâchez la touche quand le volume voulu est atteint. Si la recette comprend d'autres ingrédients appuyez de nouveau sur la touche et maintenez-la pressée jusqu'à ce que le volume voulu soit atteint, puis relâchez-la. Quand le dernier ingrédient s'est écoulé (voir tableaux page 25) la touche clignote 3 fois pour confirmer le nouveau volume de la boisson. La quantité de boisson est mémorisée pour les préparations suivantes.



# Restoring quantity to factory settings Restaurer les réglages d'usine

- 1** Switch the machine ON.

Allumez la machine.

**i** **NOTE:** remove milk jug.  
**IMPORTANT :** retirez le pot à lait.



- 2** Press simultaneously (hot milk) and (flat white) buttons for 3 seconds to enter Menu mode: descaling and clean alert start blinking.

Appuyez simultanément sur les touches (hot milk) et (flat white) pendant 3 secondes pour accéder au mode Menu: les voyants de détartrage et de nettoyage commencent à clignoter.

**i** **NOTE:** the Menu mode exits automatically after 30 seconds if no actions are performed or can be exited manually by pressing simultaneously (hot milk) and (flat white) buttons for 3 seconds.

**IMPORTANT :** si aucune touche n'est actionnée la machine quitte automatiquement le mode Menu au bout de 30 secondes; vous pouvez également quitter le menu manuellement, en appuyantsimultanément sur les touches (flat white) et (hot milk) pendant 3 secondes.



- 3** Press (flat white): it blinks.

Appuyez sur (flat white): la machine clignote



- 4** Press (flat white) button: it blinks 3 times rapidly to confirm restoring the quantity to factory setting

Appuyez sur la touche (flat white): la machine clignote 3 fois rapidement pour confirmer la réinitialisation de la quantité aux réglages d'usine.









# Factory settings

## Réglages d'usine

**⚠ CAUTION:** if coffee volumes higher than 150 ml are programmed: let the machine cool down for 5 minutes before making the next coffee. Risk of overheating!

**ATTENTION :** Si vous programmez plus de 150 ml de café, laissez la machine refroidir pendant 5 minutes avant de préparer un autre café. Risque de surchauffe!

### Recipes charts (default quantities)/Tableau des recettes (quantités prédéfinies)

Recipe/ Recette	Ingredients and Machine Sequence/ Ingrédients et ordre sur la machine	Quantity/ Quantité (ml)	Recipe/ Recette	Ingredients and Machine Sequence/ Ingrédients et ordre sur la machine	Quantity/ Quantité (ml)	Recipe/ Recette	Ingredients and Machine Sequence/ Ingrédients et ordre sur la machine	Quantity/ Quantité (ml)
 lungo	Coffee/Café	110	 hot foam	Milk/Lait	200	 hot milk	Milk/Lait	150
 espresso	Coffee/Café	40	 latte macchiato	1. Milk/Lait 2. Milk foam/Mousse de lait 3. Coffee/Café	140 140 40	 caffè latte	1. Coffee/Café 2. Milk/Lait 3. Milk foam/Mousse de lait	110 140 60
 ristretto	Coffee/Café	25	 cappuccino	1. Milk foam/Mousse de lait 2. Coffee/Café	100 40	 flat white	1. Coffee/Café 2. Milk/Lait	40 100

**i NOTE:** the milk froth volume depends on the kind of milk that is used and its temperature.  
**IMPORTANT :** le volume de mousse de lait dépend du type de lait utilisé et de sa température.

**i NOTE:** we recommend you to keep factory settings for ☞ (espresso) and ☞ (lungo) to ensure the best in cup results for each of our coffee varieties.

**IMPORTANT:** nous vous conseillons de respecter les paramètres d'usine pour ☞ (espresso) et ☞ (lungo) afin d'obtenir les meilleurs résultats en tasse pour chacune de nos variétés de café.

Coffee volume can be programmed from 25 to 150 ml.  
Vous pouvez programmer un volume de café entre 25 et 150 ml.

Max milk (+ milk foam, if required by the recipe) volume programmable: 400ml.  
Volume maximum de lait (+ mousse de lait, selon la recette) programmable : 400ml

EN Descaling  
FR D  tartrage

**CAUTION:** refer to safety precautions.

**ATTENTION :** consultez les consignes de s  curit  .

**NOTE:** descaling time is approximately 20 minutes.  
**IMPORTANT :** le cycle de d  tartrage dure environ 20 min

**NOTE:** to ensure the proper functioning of your machine over its lifetime and that your coffee experience is as perfect as the first day, follow the below process.  
**IMPORTANT :** pour assurer le bon fonctionnement de la machine tout au long de sa dur  e de vie et profiter d'une exp  rience de d  gustation optimale, tasse apr  s tasse,, nous vous recommandons de suivre les instructions ci-dessous.

- 1** Descale the machine when  (descaling) alert shines orange in ready mode.

D  tartez la machine, d  s que le voyant  (d  tartrage) devient orange en mode "Machine pr  te".



- 2** Lift and close the lever to eject any capsules in the used capsule container.

Soulevez et abaissez le levier pour   jecter les capsules directement dans le bac    capsules usag  es.

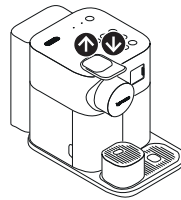

- 3** Empty the drip tray, used capsule container, support, and drop collector. Fill the water tank with 100 ml of Nespresso descaling agent. Add water up to the Descaling mark on the water tank (~500 ml).

Videz le bac d'  gouttage, le bac    capsules usag  es, le support de tasse et le bac    gouttes. Remplissez le r  servoir d'eau avec 100 ml de produit d  tartrant Nespresso. Ajoutez de l'eau jusqu'au rep  re D  tartrage sur le r  servoir d'eau (~ 500 ml).

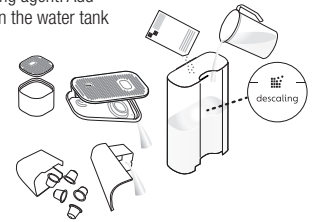

- 4** Take the descaling pipe situated at the back of the machine and plug the descaling pipe into steam connector of machine. Replace water tank.

Ins  rez le tube de d  tartrage, situ      l'arri  re de la machine, dans le connecteur de vapeur. Remettez en place le r  servoir d'eau .

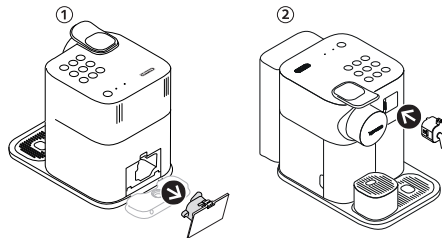

- 5** The machine enters the descaling mode. The descaling alert blinks orange during the entire descaling process. The flat white button illuminates white.

Le mode d  tartrage est activ  . Le voyant de d  tartrage devient orange et clignote pendant tout le cycle de d  tartrage. Le bouton flat white s'allume en blanc.



- 6 Place a container with a minimum 1 litre capacity under both the coffee outlet and under the descaling pipe nozzle.

Placez un récipient d'une capacité d'au moins 1 litre sous le bec de sortie de café et sous la buse du tube de détartrage.

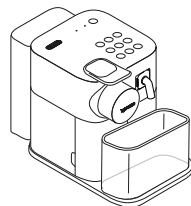

- 8 Empty the drip tray, used capsule container, cup support, and drop collector, rinse out and fill the water tank with fresh potable water up to level MAX.

Videz le bac d'égouttage, le bac à capsules usagées, le support de tasse et le bac à gouttes, rincez et remplissez le réservoir d'eau avec de l'eau potable jusqu'au niveau MAX.

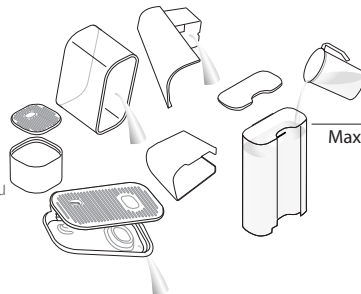

- 7 Press the  (flat white) button. Descaling product flows alternately through the coffee outlet, descaling pipe and drip tray. When the descaling cycle is finished (water tank runs empty), the flat white button shines.

Appuyez sur la touche  (flat white). Le produit détartrant coule alternativement par la sortie café, le tube de détartrage et le bac d'égouttage. Quand le cycle de détartrage est terminé (le réservoir de l'eau est vide) la touche flat white s'allume.



- 9 Press the  (flat white) button again. The rinsing cycle continues through the coffee outlet, descaling pipe and drip tray until the water tank turns empty.

Appuyez de nouveau sur la touche  (flat white). Le cycle de rinçage continue à travers la sortie café, le tube de détartrage et le bac d'égouttage jusqu'à ce que le réservoir d'eau soit vide.



- 10 Once the rinsing process is finished, the machine switches off. Remove descaling pipe with handles or knobs, and store it. Empty drip tray and used capsules container. Fill water tank with fresh potable water.

Lorsque le cycle de rinçage est terminé, la machine s'éteint. Retirez le tube de détartrage à l'aide de poignées ou de boutons et rangez-le. Videz le bac d'égouttage et le bac à capsules usagées. Remplissez le réservoir d'eau avec de l'eau potable.

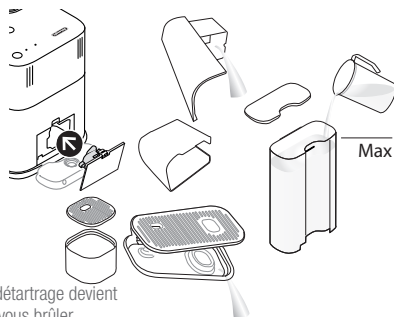

- 11 Clean the machine using a damp cloth. You have now finished descaling the machine.

Nettoyez la machine avec un chiffon humide. Le détartrage de la machine est terminé.

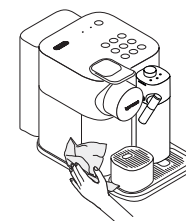

**WARNING:** Descaling pipe becomes hot during operation. Use handles or knobs to avoid possible burns.

**AVERTISSEMENT :** Pendant le fonctionnement le tube de détartrage devient chaud. Utilisez des poignées ou des boutons pour éviter de vous brûler.

# EN Water hardness setting

# FR Réglage de la dureté de l'eau

- 1 Take water hardness sticker placed on the first page of the user manual and place it under water for 1 second.



Placez la bandelette de test de dureté de l'eau, que vous trouverez sur la première page de cette notice, sous l'eau courante pendant 1 seconde.

- 2 The number of red squares indicates the water hardness level.

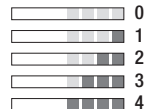

Le nombre de carrés rouges indique le niveau de dureté de votre eau.

- 3 Switch the machine ON.

Allumez la machine.

**i** NOTE: remove milk jug.

**IMPORTANT** : retirez le pot à lait.



- 4 Press simultaneously (hot milk) and (flat white) buttons for 3 seconds to enter Menu mode: descaling and clean alert start blinking.



Appuyez simultanément sur les touches (hot milk) et (flat white) pendant 3 secondes pour accéder au mode Menu: les voyants de détartrage et de nettoyage commencent à clignoter.

- 5 Press (cappuccino) button.

Appuyez sur la touche (cappuccino).



- 6 The number of red squares indicates which button you should press (see table below). Now, within 30 seconds, you can set the desired value by pressing the corresponding button. They blink 3 times rapidly to confirm new value. The menu exits automatically and machine returns to ready mode.

Le nombre de carrés rouges indique sur quelle touche vous devez appuyer (voir le tableau ci-dessous). Vous disposez de 30 secondes pour régler la dureté de l'eau en appuyant sur la touche correspondante. Les touches clignotent rapidement 3 fois pour confirmer la nouvelle valeur. La machine quitte automatiquement le Menu et revient en mode "machine prête".

- i** NOTE: the Menu mode exits automatically after 30 seconds if no actions are performed. It can be exit manually by pressing simultaneously (hot milk) and (flat white) buttons for 3 seconds.

**IMPORTANT** : la machine quitte automatiquement le mode Menu au bout de 30 secondes si aucune touche n'est actionnée. Vous pouvez également le quitter manuellement en appuyant simultanément sur les touches (hot milk) et (flat white) pendant 3 secondes.

Water hardness Level/ Niveau de dureté de l'eau	Button to press/ Touche à presser.	fH	dH	CaCO3
	hot foam	<5	<3	< 50 mg/l
	latte macchiato	>7	>4	> 70 mg/l
	cappuccino	>13	>7	> 130 mg/l
	hot milk	>25	>14	> 250 mg/l
	caffè latte	>38	>21	> 380 mg/l



# Emptying the system before a period of non-use, for frost protection or before a repair

## Vidange du système avant une période d'inutilisation, pour la protection contre le gel ou avant une réparation.

- 1 Switch the machine ON.  
Allumez la machine.

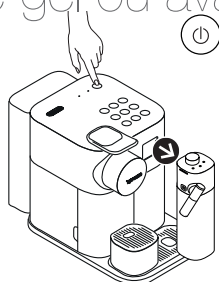

- i** **NOTE:** remove milk jug.  
**IMPORTANT :** retirez le pot à lait.

- 2 Remove the water tank. Lift and close the lever to eject any remaining capsule. Place a container under the coffee outlet.

Retirez le réservoir d'eau . Soulevez et abaissez le levier pour éjecter la capsule usagée éventuellement présente dans la machine. Placez un récipient sous le bec de sortie du café.

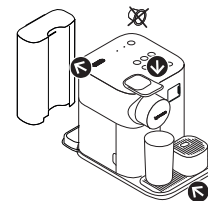

- 3 Press simultaneously (hot milk) and (flat white) buttons for 3 seconds to enter Menu mode: descaling and clean alert start blinking.

Appuyez simultanément sur les touches (hot milk) et (flat white) pendant 3 secondes pour accéder au mode Menu: les voyants de détartrage et de nettoyage commencent à clignoter.

- i** **NOTE:** the Menu mode exits automatically after 30 seconds if no actions are performed. It can be exit manually by pressing simultaneously (hot milk) and (flat white) buttons for 3 seconds.

**IMPORTANT :** la machine quitte automatiquement le mode Menu au bout de 30 secondes si aucune touche n'est actionnée. Vous pouvez également le quitter manuellement en appuyant simultanément sur les touches (hot milk) et (flat white) pendant 3 secondes.



- 4 Press (espresso).  
Appuyez sur (espresso).



- 5 Press the (espresso) button for confirmation. Once pressed, the emptying starts. All buttons blink alternately: emptying mode in progress. When the process is finished, the machine switches off automatically.

Appuyez sur la touche (espresso) pour valider. Une fois que vous avez appuyé sur la touche le cycle de vidange commence. Tous les voyants clignotent alternativement : le cycle de vidange est en cours. Quand le cycle est terminé la machine s'éteint automatiquement.

- i** **NOTE:** appliance will be blocked for approximately 10 minutes after emptying.  
**IMPORTANT:** la machine reste bloquée pendant environ 10 minutes après la vidange.

**⚠ CAUTION:** Storing the machine in a cold environment, might cause damages by frost to the water circuit and create leakages.

**ATTENTION :** Le gel peut endommager le circuit d'eau et provoquer des fuites. Ne rangez pas la machine dans un endroit froid.

# EN Changing Automatic power off

# FR Arrêt automatique

**i** This machine is equipped with an excellent energy consumption profile as well as an automatic power off function (OW) which enables you to save energy. Based on factory settings, the appliance switches off after 9 minutes after last use.

Cette machine affiche un excellent profil de consommation d'énergie, de plus elle est munie d'une fonction d'arrêt automatique (OW) qui vous permet d'économiser de l'énergie. L'appareil s'éteint après 9 minutes de non utilisation (réglage d'usine).

**1** Switch the machine ON.

Allumez la machine.

**i** **NOTE:** remove milk jug.  
**IMPORTANT :** retirez le pot à lait.



**2** Press simultaneously (hot milk) and (flat white) buttons for 3 seconds to enter Menu mode: descaling and clean alert start blinking.

Appuyez simultanément sur les touches (hot milk) et (flat white) pendant 3 secondes pour accéder au mode Menu: les voyants de détartrage et de nettoyage commencent à clignoter.

**i** **NOTE:** the Menu mode exits automatically after 30 seconds if no actions are performed. It can be exit manually by pressing simultaneously (hot milk) and (flat white) buttons for 3 seconds.

**IMPORTANT :** La machine quitte automatiquement le mode Menu au bout de 30 secondes si aucune touche n'est actionnée. Vous pouvez également le quitter manuellement en appuyantsimultanément sur les touches (hot milk) et pendant 3 secondes.



**3** Press (ristretto).

Appuyez sur (ristretto).



**4** Now, within 30 seconds, you can change the automatic power off and set the desired value by pressing the corresponding button. See table for more details.

They blink 3 times rapidly to confirm new value. The menu exists automatically and machine returns to ready mode.

Vous disposez de 30 secondes pour modifier l'arrêt automatique et paramétrer la valeur voulue en appuyant sur la touche correspondante. Voir le tableau pour plus de détails.

Les touches clignotent rapidement 3 fois pour confirmer la nouvelle valeur. La machine quitte automatiquement le Menu et revient en mode "machine prête".

## Automatic power off/Arrêt automatique

ristretto	➔	9 minutes / minutes
espresso	➔	30 minutes / minutes
lungo	➔	8 hours / heures

No light indicator.	- Check the mains, plug, voltage, and fuse. In case of problems, call <b>Nespresso</b> .
No coffee, no water.	- Water tank is empty. Fill water tank. - Descale if necessary; refer to section "Descaling".
Coffee comes out very slowly.	- Flow speed depends on the coffee variety. - Descale if necessary; refer to section "Descaling".
No coffee, just water runs out (despite inserted capsule).	- In case of problems, send appliance to repair or call <b>Nespresso</b> .
Coffee is not hot enough.	- Preheat cup. - Descale if necessary; refer to section "Descaling".
Capsule area is leaking (water in capsule container).	- Position capsule correctly. If leakages occur, call <b>Nespresso</b> .
Irregular blinking.	- Send appliance to repair or call <b>Nespresso</b> .
All buttons blink simultaneously for 10 seconds and then machine switches off automatically.	- Error alarm, machine needs repair. Send appliance to repair or call <b>Nespresso</b> .
All coffee buttons blinking fast 3 times and then machine goes back in ready mode.	- Water tank is empty.
Descaling and clean alerts blink.	- Machine is in menu mode, press simultaneously <b>hot milk</b> and <b>flat white</b> buttons for 3 seconds to exit menu mode or wait 30 seconds to exit automatically. - Descaling has not properly completed. Repeat the descaling cycle.
Descaling alert shines orange.	- Machine triggers descaling alert according beverages consumption usage. Descale machine. Refer to section "Descaling".
Descaling alert blinks orange and <b>flat white</b> button steady light.	- Machine is in descaling mode. Press flat white button to start descaling process.
Clean alert shines orange.	- Disassemble the Rapid Cappuccino System and clean all components in the upper side of your dishwasher. In case a dishwasher is not available, refer to section "Hand washing of Rapid Cappuccino System".
All coffee buttons and all milk recipe buttons flash alternately.	- Machine overheat, wait until machine cools down. - Appliance will be blocked for approximately 10 minutes after emptying procedure (refer to section "Emptying the system before a period of non-use, for frost protection or before a repair").
Lever cannot be closed completely.	- Empty capsule container. Make sure that no capsule is blocked inside the capsule container. - Use skimmed or semi-skimmed cow milk at refrigerator temperature (about 4° C). - Milk froth regulator knob is on ☹️ position. Turn it to ☺️ (Froth) position.
Quality of Milk froth is not up to standard.	- Rinse after each milk preparations (see section "Hand Washing of Rapid Cappuccino System"). - Descale the machine (refer to section "Descaling"). - Do not use frozen milk. - Ensure the air aspiration part is clean. Refer to the section "Hand washing of Rapid Cappuccino System". - Ensure all the components of the Rapid Cappuccino System are well assembled.
I cannot enter Menu mode.	- Be sure to remove the milk jug. - Be sure to press simultaneously <b>hot milk</b> and <b>flat white</b> buttons for 3 seconds. - Be sure to remove descaling pipe.
Milk jug cannot be dismantled.	- Press the buttons on the sides of the milk jug to remove the parts. - Refer to section "Assembling/ Disassembling of Rapid Cappuccino System".
Turn off the machine.	- Press the on-standby button (The machine is on stand-by - consumption 0.22 Wh).
Milk jug is inserted but the milk buttons are not enabled	- The milk froth regulator knob is on ☼ (Clean) position. Turn it to ☺️ (Froth) position.

# FR Dépannage

Aucun voyant lumineux ne s'allume.	- Vérifiez l'alimentation secteur, la prise, la tension et le fusible. En cas de problèmes, appelez <b>Nespresso</b> .
Le café et l'eau ne s'écoulent pas	- Le réservoir d'eau est vide. Remplissez le réservoir d'eau. - Déterminez si nécessaire : voir section "Détartrage"
Le café s'écoule très lentement.	- La vitesse d'écoulement dépend de la variété du café. - Déterminez si nécessaire : voir section "Détartrage"
Le café ne s'écoule pas, la machine ne distribue que de l'eau (malgré la présence d'une capsule).	- En cas de problèmes, expédiez la machine au service réparation ou appelez <b>Nespresso</b> .
Le café n'est pas assez chaud.	- Préchauffez la tasse. - Déterminez si nécessaire : voir section "Détartrage"
De l'eau coule du compartiment à capsules ( présence d'eau dans le bac à capsules).	- Insérez correctement la capsule. En cas de fuites, contactez <b>Nespresso</b> .
Les touches clignotent de façon intermittente.	- Expédiez la machine au service réparation ou contactez <b>Nespresso</b> .
Toutes les touches clignotent simultanément pendant 10 secondes, puis la machine s'éteint automatiquement.	- Alarme indiquant une panne: la machine a besoin d'être réparée. Expédiez la machine au service réparation ou contactez <b>Nespresso</b> .
Toutes les touches café clignotent rapidement 3 fois, puis la machine revient en mode "machine prête".	- Le réservoir d'eau est vide.
Les voyants détartrage et nettoyage clignotent.	- La machine est en mode Menu, appuyez simultanément sur les touches <b>hot milk</b> et <b>flat white</b> pendant 3 secondes pour quitter le mode menu ou attendre 30 secondes pour le quitter automatiquement. - Le cycle de détartrage a été interrompu. Répétez le cycle de détartrage.
Le voyant de détartrage devient orange.	- La machine déclenche l'alerte détartrage en fonction de la fréquence d'utilisation. Procédez au détartrage de la machine. Voir section "Détartrage".
L'alerte détartrage clignote orange et la touche flat white est allumée fixe.	- La machine est en mode détartrage. Appuyez sur la touche flat white pour démarrer le processus de détartrage.
Le voyant nettoyage est orange.	- Démontez le système Rapid Cappuccino et placez toutes ses pièces dans le panier supérieur de votre lave-vaisselle. Si vous ne possédez pas de lave-vaisselle, consultez la section «Nettoyage à la main du système Rapid Cappuccino ».
Toutes les touches de sélection du café et toutes les touches pour la préparation de recettes à base de lait clignotent alternativement.	- La machine est en surchauffe, attendez qu'elle refroidisse. - Après la vidange la machine sera bloquée pendant environ 10 minutes (consultez la section "Vidange du système avant une période d'inutilisation, pour la protection contre le gel ou avant une réparation").
Je ne parviens pas à abaisser complètement le levier.	- Videz le bac à capsules. Veillez à ce qu'aucune capsule ne soit bloquée dans le bac à capsules. - Utilisez du lait écrémé ou demi-écrémé à température du réfrigérateur (environ 4 °C). - Le bouton de réglage de la mousse est sur ☺ Tournez-le sur ☹ (Mousse). - Rincez le système après chaque préparation de boisson à base de lait (voir section «Nettoyage à la main du système Rapid Cappuccino»).
La qualité de la mousse de lait n'est pas satisfaisante.	- Déterminez la machine (voir section "Détartrage") - N'utilisez pas de lait congelé. - Assurez-vous que l'arrivée d'air est propre. Consultez la section «Nettoyage à la main du système Rapid Cappuccino». - Assurez-vous que toutes les pièces du système Rapid Cappuccino soient bien assemblées.
Je ne parviens pas à accéder au mode menu.	- Retirez le pot à lait. - Appuyez simultanément sur les touches <b>hot milk</b> et <b>flat white</b> pendant 3 secondes. - Retirez le tube de détartrage.
Je n'arrive pas à retirer le pot à lait.	- Appuyez sur le bouton situé sur le côté du pot à lait pour retirer les composants. - Consultez la section «Montage / Démontage du système Rapid Cappuccino».
Comment éteindre la machine?	- Appuyez sur le bouton Marche / veille (la machine est en veille - consommation 0,22 Wh)
Le pot à lait est inséré mais les touches lait ne sont pas activées.	- Le bouton de réglage de la mousse est allumé position ☺☹ (Clean) Tournez-le sur ☹ (Mousse).

# Contact **Nespresso**

## Contactez **Nespresso**



As we may not have foreseen all uses of your appliance, should you need any additional information, in case of problems or simply to seek advice, call **Nespresso** or your **Nespresso** authorized representative.

Contact details for your nearest **Nespresso** or your **Nespresso** authorized representative can be found in the «Welcome to Nespresso» folder in your machine box or at [nespresso.com](http://nespresso.com)

Comme nous ne pouvons pas prévoir toutes les utilisations de votre appareil, pour de plus amples renseignements, ou en cas de problèmes ou tout simplement pour demander des conseils, appelez **Nespresso** ou votre revendeur agréé **Nespresso**. Vous trouverez les coordonnées de la boutique **Nespresso** ou du revendeur agréé **Nespresso** plus proche dans la pochette "Bienvenue chez Nespresso" qui se trouve dans l'emballage de votre machine ou sur [nespresso.com](http://nespresso.com).

## Limited Guarantee

### Garantie limitée

De'Longhi warrants this product against defects in materials and workmanship for a period of two years from the date of purchase. During this period, De'Longhi will either repair or replace, at its discretion, any defective product at no charge to the owner. Replacement products or repaired parts will be guaranteed for only the unexpired portion of the original warranty or six months, whichever is greater. This limited warranty does not apply to any defect resulting from accident, misuse, improper maintenance, or normal wear and tear. Except to the extent allowed by applicable law, the terms of this limited warranty do not exclude, restrict or modify, and are in addition to, the mandatory statutory rights applicable to the sale of the product to you. If you believe your product is defective, contact **Nespresso** for instructions on where to send or bring it for repair.

Please visit our website at [www.nespresso.com](http://www.nespresso.com) for contact details.

De'Longhi garantit ce produit contre tous les défauts de fabrication et de matériaux pour une période de deux ans à compter de la date d'achat. Pendant cette période, De'Longhi réparera ou remplacera, à sa discrétion, tout produit défectueux sans frais supplémentaires pour son propriétaire. Les produits de remplacement ou les pièces réparées seront garantis exclusivement pour le temps restant à courir sur la durée de la garantie initiale ou pendant six mois, la durée retenue étant la plus longue. Cette garantie limitée ne s'applique pas aux défauts résultant d'un accident, d'un usage inapproprié de la machine, d'un mauvais entretien ou d'une usure normale. Les conditions de cette garantie limitée n'excluent, ni ne restreignent, ni ne modifient les droits accordés par les lois en vigueur sur la protection du consommateur. Si vous estimez que votre produit est défectueux, contactez **Nespresso** pour obtenir des précisions sur l'adresse à laquelle il convient de l'envoyer ou de l'apporter pour réparation.

Veuillez visiter notre site web à l'adresse [www.nespresso.com](http://www.nespresso.com) pour en savoir plus.

## Disposal and Environmental Protection

### Élimination et Protection de l'environnement

Your appliance contains valuable materials that can be recovered or recycled. Separation of the remaining waste materials into different types facilitates the recycling of valuable raw materials. Leave the appliance at a collection point. You can obtain information on disposal from your local authorities.



Your appliance contains valuable materials that can be recovered or recycled. The separate collection facilitates the recycling of raw materials. Report your appliance to a collection center. Contact your local authorities for more information.

DE Spezifikationen  
Specifiche  
tecniche



Gran Lattissima / EN650

 220-240 V~, 50-60 Hz, 1400 W

**P<sub>max</sub>** 19 bar/1.9 MPa

 ~5,18 kg

 ~1 L

 20.3 cm  
 27.4 cm  
 36.7 cm

Nutzen Sie unseren Online-Support im Internet unter:

[www.nespresso.com/machine-assistance](http://www.nespresso.com/machine-assistance)

Ottieni assistenza online sul sito:

[www.nespresso.com/machine-assistance](http://www.nespresso.com/machine-assistance)

Inhalt  
Contenuto

Spezifikationen/ Specifiche tecniche	34
Inhalt/ Contenuto	34
Sicherheitshinweise	35
Precauzioni di sicurezza	39
Verpackungsinhalt / Contenuto della confezione	43
Gran Lattissima/ Gran Lattissima	43
Allgemeine Informationen / Informazioni generali	44
Milchgetränke / Bevande a base di latte	46
Erste Inbetriebnahme oder Inbetriebnahme nach längerem Nichtgebrauch / Primo utilizzo o dopo un lungo periodo di inutilizzo	47
Kaffeezubereitung / Preparazione del caffè	48
Zusammenbauen / Zerlegen des Rapid Cappuccino Systems / Assemblaggio/Smontaggio del sistema Rapid Cappuccino	49
Zubereitung von Milchgetränken / Preparazione di bevande a base di latte	50
Tägliche Pflege / Cura quotidiana	52
Manuelle Reinigung des Rapid Cappuccino Systems / Lavaggio manuale del sistema Rapid Cappuccino	53
Mengenprogrammierung / Programmazione della quantità	54
Rücksetzung der Werkseinstellungen / Ripristino delle impostazioni di fabbrica	54
Werkseinstellungen / Impostazioni di fabbrica	55
Entkalkung / Decalcificazione	56
Einstellung der Wasserhärte / Come impostare la durezza dell'acqua	58
Entleerung des Systems vor einem Zeitraum des Nichtgebrauchs, zum Frostschutz oder vor einer Reparatur / Come svuotare il sistema prima di un periodo di inutilizzo, per la protezione antigelo o prima di una riparazione	59
Abschaltautomatik / Spegnimento automatico	60
Problemlösung / Risoluzione dei problemi	62
Kontaktieren Sie <b>Nespresso</b> / Contatta <b>Nespresso</b>	<b>63</b>
Beschränkte Garantie/ Garanzia limitata	63
Entsorgung und Umweltschutz / Smaltimento e Protezione dell'Ambiente	63

 **VORSICHT / WARNUNG**

 **GEFAHR DURCH STROM**

 **ZIEHEN SIE BEI BESCHÄDIGUNG DES NETZKABELS SOFORT DEN STECKER AUS DER STECKDOSE**

 **BERÜHREN SIE KEINE OBERFLÄCHEN, DIE WÄHREND ODER NACH DEM BETRIEB UND DER ENTKALKUNG HEISS WERDEN: ENTKALKUNGSROHR UND MILCHAUSLAUF. BENUTZEN SIE DIE GRIFFE ODER DIE KNÄUFE.**

**⚠ VORSICHT: WENN SIE DIESES ZEICHEN SEHEN, LESEN SIE BITTE DIE SICHERHEITSHINWEISE, UM MÖGLICHE VERLETZUNGEN UND SCHÄDEN ZU VERMEIDEN.**

**⚠ VORSICHT: DIE SICHERHEITSHINWEISE SIND BESTANDTEIL DES GERÄTES. LESEN SIE DIE SICHERHEITSHINWEISE VOR DER ERSTEN INBETRIEBNAHME DES GERÄTES AUFMERKSAM DURCH. BEWAHREN SIE DIESE BEDIENUNGSANLEITUNG AN EINEM LEICHT ZUGÄNLICHEN ORT AUF, UM BEI BEDARF DARIN NACHSCHLAGEN ZU KÖNNEN.**

** INFORMATION: WENN SIE DIESES ZEICHEN SEHEN, LESEN SIE BITTE DIE ANGABEN FÜR DEN SICHEREN UND RICHTIGEN BETRIEB DES GERÄTES.**

• Das Gerät ist für die Zubereitung von Getränken anhand dieser Bedienungsanleitung bestimmt.

- Setzen Sie das Gerät nur für den bestimmungsgemäßen Gebrauch ein.
- Dieses Gerät ist ausschließlich für die Nutzung im Innenbereich und unter normalen Temperaturbedingungen ausgelegt.
- Schützen Sie das Gerät vor direktem Sonnenlicht, Spritzwasser und Feuchtigkeit.
- Dieses Gerät ist ausschließlich für die Nutzung im Haushalt bestimmt. Der Gebrauch ist nicht vorgesehen in: Mitarbeiterküchen von Geschäften, Büros und anderen Arbeitsumgebungen, in Landgasthöfen, Hotels, Zimmervermietungen, Motels und sonstigen Übernachtungseinrichtungen.
- Während des Gebrauchs darf das Gerät nicht in einem geschlossenen Fach aufgestellt werden.
- Dieses Gerät kann von Kindern ab 8 Jahren verwendet werden, wenn sie beaufsichtigt werden sowie Anweisungen zum sicheren Gebrauch des Gerätes erhalten und die damit verbundenen Gefahren verstanden haben. Reinigungs- und Wartungsarbeiten dürfen nicht von Kindern durchgeführt werden, es sei denn, sie sind älter als 8 Jahre und werden von einem Erwachsenen beaufsichtigt.
- Bewahren Sie das Gerät und das Kabel außerhalb der Reichweite von Kindern unter 8 Jahren auf.
- Dieses Gerät kann von Personen mit eingeschränkten körperlichen, sensorischen oder mentalen Fähigkeiten oder von Personen, denen es an Erfahrung und Kenntnis

mangelt verwendet werden, wenn sie beaufsichtigt werden sowie Anweisungen zum sicheren Gebrauch des Gerätes erhalten und die damit verbundenen Gefahren verstanden haben.

- Kinder sollten das Gerät nicht als Spielzeug verwenden.
- Bei gewerblichem Gebrauch des Gerätes, falscher Bedienung, Zweckentfremdung, unsachgemäßem Gebrauch, nicht fachgerechter Reparatur oder bei Nichtbeachtung der Bedienungsanleitung übernimmt der Hersteller keine Haftung und kann die Garantie ausschließen.

### **Vermeiden Sie Stromschlag- und Brandgefahr.**

- Im Notfall: Ziehen Sie den Stecker aus der Steckdose.

- Schließen Sie das Gerät nur an geeignete, leicht erreichbare und geerdete Steckdosen an. Vergewissern Sie sich, dass die Netzspannung den Angaben auf dem Typenschild des Gerätes entspricht. Bei falschem Anschluss erlischt die Garantie.
- Sollte der Netzstecker nicht für die Steckdose geeignet sein, muss ein Adapter verwendet werden, der den Erdungsanschluss zwischen Gerät und Stromnetz nicht unterbricht.

### **Das Gerät darf erst nach dem Aufstellen angeschlossen werden.**

- Ziehen Sie das Kabel nicht über scharfe Kanten, befestigen Sie es nicht und lassen Sie es nicht hängen.
- Halten Sie das Kabel von Wärmequellen und Feuchtigkeit fern.

- Wenn der Stecker oder das Netzkabel beschädigt ist, müssen sie vom Hersteller oder einer ähnlich qualifizierten Person ersetzt werden, um Risiken vorzubeugen.
- Nehmen Sie das Gerät nicht in Betrieb, wenn das Netzkabel oder der Stecker beschädigt ist, das Gerät einen Defekt aufweist oder in irgendeiner Weise beschädigt ist. Senden Sie das Gerät an ein autorisiertes Kundendienstzentrum in Ihrer Nähe ein, um es überprüfen, reparieren oder einstellen zu lassen.
- Falls Sie ein Verlängerungskabel benötigen, verwenden Sie nur ein geerdetes Kabel mit einem Leitungsdurchmesser von mindestens 1,5 mm<sup>2</sup> oder entsprechender Eingangsleistung.
- Um Schäden zu vermeiden,

darf das Gerät nie auf heiße Oberflächen oder neben Wärmequellen, wie Heizkörper, Kochfelder, offene Flammen oder ähnliches gestellt werden.

- Stellen Sie das Gerät auf eine waagrechte, ebene und stabile Fläche. Die Oberfläche muss gegen Hitze und Flüssigkeiten wie Wasser, Kaffee, Entkalker und ähnliches beständig sein.
- Ziehen Sie den Netzstecker, falls Sie das Gerät für längere Zeit nicht benutzen. Fassen Sie beim Herausziehen des Steckers immer am Stecker an und ziehen nicht am Kabel, um es nicht zu beschädigen.
- Ziehen Sie nach dem Gebrauch und vor der Reinigung den Netzstecker. Lassen Sie das Gerät abkühlen, bevor sie Geräteteile montieren oder



entfernen und bevor Sie es reinigen.

- Schließen Sie immer erst den Stecker an das Gerät an und dann das Kabel an die Wandsteckdose. Um das Gerät vom Netz zu trennen, brechen Sie alle Zubereitungen ab, schalten Sie das Gerät über den entsprechenden Schalter aus und ziehen Sie dann den Stecker aus der Wandsteckdose.
- Berühren Sie den Netzstecker nie mit nassen Händen.
- Um Bränden, Stromschlägen und Personenschäden vorzubeugen, tauchen Sie das Kabel oder die Stecker nicht in Wasser oder andere Flüssigkeiten.
- Tauchen Sie das Gerät oder Teile davon niemals in Wasser oder andere Flüssigkeiten.
- Stellen Sie das Gerät

oder Teile davon niemals in den Geschirrspüler, ausgenommen das Rapid Cappuccino System.

- In Verbindung mit Strom ist Wasser gefährlich und kann zu tödlichen Stromschlägen führen.
- Öffnen Sie das Gerät nicht. Es besteht Stromschlaggefahr!
- Stecken Sie keine Gegenstände in die Öffnungen des Gerätes. Es besteht Brand- oder Stromschlaggefahr!
- Die Verwendung von Zubehörteilen, die vom Hersteller nicht empfohlen werden, kann zu Brand, Stromschlägen oder Personenschäden führen.

### **Verletzen Sie sich nicht beim Transport des Gerätes.**

- Lassen Sie das Gerät während des Betriebs nicht unbeaufsichtigt.

- Nehmen Sie das Gerät nicht in Betrieb, wenn es beschädigt oder heruntergefallen ist bzw. nicht ordnungsgemäß funktioniert. Ziehen Sie sofort den Stecker aus der Steckdose. Wenden Sie sich an **Nespresso** oder eine autorisierte **Nespresso Vertretung**, um das Gerät überprüfen, reparieren oder einstellen zu lassen.
-  Ein beschädigtes Gerät kann zu Stromschlägen, Verbrennungen und Brand führen.
- Schließen Sie den Hebel immer ganz und bewegen Sie ihn nicht nach oben, solange das Gerät in Betrieb ist. Es besteht Verbrühungsgefahr.
- Halten Sie die Finger nicht unter den Kaffeeauslauf. Es besteht Verbrühungsgefahr.
- Die Oberfläche des Heizelements bleibt nach

dem Gebrauch heiß und die Außenteile des Gerätes können je nach Verwendung für einige Minuten heiß bleiben.

- Stecken Sie die Finger nicht in den Restwasserbehälter oder den Kapselbehälter. Verletzungsgefahr!
-  Berühren Sie keine Oberflächen, die während oder nach dem Betrieb und der Entkalkung heiß werden: Entkalkungsrohr und Milchauslauf. Benutzen Sie die Griffe oder die Knäufe.
- Wenn Sie eine Kaffeemenge von mehr als 150 ml programmiert haben, muss die Maschine für 5 Minuten abkühlen, bevor ein weiterer Kaffee zubereitet wird. Überhitzungsgefahr!
- Wenn die Kapsel nicht richtig durchstochen ist, könnte Wasser um die Kapsel fließen und das Gerät

beschädigen.

- Verwenden Sie keine gebrauchten, beschädigten oder verformten Kapseln.
- Wenn eine Kapsel im Kapselfach stecken bleibt, muss die Maschine vor jedem Eingriff ausgeschaltet und der Netzstecker gezogen werden. Wenden Sie sich an **Nespresso** oder eine autorisierte **Nespresso Vertretung**.
- Befüllen Sie den Wassertank mit frischem Trinkwasser.
- Leeren Sie den Wassertank, wenn das Gerät für einen längeren Zeitraum nicht benutzt wird (Urlaub, usw.).
- Ersetzen Sie das Wasser im Wassertank, wenn die Maschine seit mehr als zwei Tagen nicht benutzt wurde.
- Verwenden Sie das Gerät nicht ohne Restwasserbehälter und Rost, damit der Austritt

von Flüssigkeiten auf die umliegenden Flächen verhindert wird.

- Benutzen Sie bei dieser Maschine keine Rohmilch.
- Verwenden Sie keine Scheuerreiniger oder Lösungsmittel. Benutzen Sie zur Reinigung der Geräteoberfläche ein feuchtes Tuch und ein mildes Reinigungsmittel.
- Verwenden Sie zur Reinigung der Maschine nur saubere Utensilien.
- Wenn Sie die Maschine auspacken, entfernen und entsorgen Sie die Kunststoffolie.
- Dieses Gerät ist für Kaffeekapseln **Nespresso** ausgelegt, die ausschließlich bei **Nespresso** oder Ihrer autorisierten **Nespresso Vertretung** erhältlich sind. Alle Nespresso **Geräte** werden strengen Prüfungen

unterzogen. An zufällig ausgewählten Geräten werden Zuverlässigkeitstests unter Betriebsbedingungen durchgeführt. Daher können Gebrauchsspuren vorhanden sein.

- **Nespresso** behält sich das Recht vor, diese Bedienungsanleitung ohne vorherige Ankündigung zu ändern.

### Entkalkung

- Das Entkalkungsmittel von **Nespresso** hilft bei richtiger Anwendung, die einwandfreie Funktion der Maschine sicherzustellen, für einen einzigartigen Kaffeegenuss wie am ersten Tag.
- Führen Sie die Entkalkung gemäß den Angaben in dieser Bedienungsanleitung durch oder konsultieren Sie die Informationen zur Entkalkung auf der Website von **Nespresso** unter [www.nespresso.com/descaling](http://www.nespresso.com/descaling)





[www.nespresso.com/descaling](http://www.nespresso.com/descaling)

**⚠ VORSICHT:** Das Entkalkungsmittel kann schädlich sein. Vermeiden Sie Kontakt mit Augen, Haut und anderen Oberflächen. Die Verwendung von ungeeigneten Entkalkungsmitteln kann zu Schäden an Geräteteilen oder zu unzureichender Entkalkung führen. Für weitere Informationen zur Entkalkung kontaktieren Sie bitte **Nespresso**.

**BEWAHREN SIE DIESE BEDIENUNGSANLEITUNG AUF.**

**Geben Sie sie an alle nachfolgenden Benutzer weiter.**

**Diese Bedienungsanleitung ist auch im PDF-Format unter [nespresso.com](http://www.nespresso.com) verfügbar**

	<b>ATTENZIONE / AVVERTENZA</b>
	<b>PERICOLO ELETTRICO</b>
	<b>SCOLLEGARE IL CAVO DI ALIMENTAZIONE SE DANNEGGIATO</b>
	<b>NON TOCCARE LE SUPERFICI CHE DIVENTANO CALDE DURANTE E DOPO IL FUNZIONAMENTO E LA DECALCIFICAZIONE: TUBO DI DECALCIFICAZIONE E BECCUCCIO DEL LATTE. UTILIZZARE LE MANIGLIE O I POMELLI.</b>

**⚠ ATTENZIONE: IN PRESENZA DI QUESTO SIMBOLO, LEGGERE LE PRECAUZIONI DI SICUREZZA PER EVITARE POSSIBILI LESIONI E DANNI.**

**⚠ ATTENZIONE: LE PRECAUZIONI DI SICUREZZA SONO PARTE INTEGRANTE DELL'APPARECCHIO.**

**LEGGERE ATTENTAMENTE LE PRECAUZIONI DI SICUREZZA PRIMA DI UTILIZZARE L'APPARECCHIO PER LA PRIMA VOLTA. CONSERVARE LE PRESENTI ISTRUZIONI IN UN LUOGO FACILMENTE ACCESSIBILE PER POTERLE CONSULTARE QUANDO NECESSARIO.**

**ℹ INFORMAZIONI: IN PRESENZA DI QUESTO SIMBOLO, LEGGERE LE INDICAZIONI PER UN USO SICURO E ADEGUATO DELL'APPARECCHIO.**

- L'apparecchio è destinato alla preparazione di bevande secondo le presenti istruzioni.
- Non utilizzare l'apparecchio per un uso diverso da quello previsto.
- L'apparecchio è stato concepito esclusivamente per uso interno e in condizioni termiche non estreme.
- Proteggere l'apparecchio dalla

luce diretta del sole, da schizzi d'acqua e dall'umidità.

- Questo apparecchio è destinato esclusivamente all'uso domestico. Non è previsto l'uso in: ambienti adibiti a cucina per il personale di negozi, uffici e altri ambienti di lavoro, agriturismi, hotel, affitta camere, motel e altre strutture ricettive.
- Durante l'uso, l'apparecchio non deve essere collocato in un alloggio chiuso.
- Questo apparecchio può essere utilizzato da bambini di almeno 8 anni, purché siano controllati, abbiano ricevuto istruzioni per un uso sicuro e siano pienamente consapevoli dei pericoli inerenti. Le operazioni di pulizia e manutenzione non devono essere effettuate da bambini a meno che non abbiano un'età superiore agli 8 anni e non siano controllati da un adulto.
- Tenere l'apparecchio e il cavo fuori dalla portata dei bambini sotto gli 8 anni di età.
- Il presente apparecchio può essere utilizzato da persone con ridotte capacità fisiche, sensoriali o mentali o da coloro privi di una sufficiente conoscenza o esperienza, purché siano controllati o abbiano ricevuto istruzioni sull'utilizzo sicuro dell'apparecchio e abbiano compreso i pericoli inerenti.
- I bambini non dovrebbero utilizzare questo apparecchio come un giocattolo.
- In caso di uso commerciale dell'apparecchio, di uso non conforme alle istruzioni, di danni derivanti dall'uso per altri scopi, di uso improprio, di riparazione non professionale o di inosservanza delle istruzioni, il produttore declina qualsiasi responsabilità ed è autorizzato a non applicare i termini di garanzia.



## Evitare rischi di scosse elettriche e incendio.

- In caso di emergenza: scollegare l'apparecchio dalla presa di alimentazione.
- Collegare l'apparecchio solo a prese adeguate, facilmente accessibili e con messa a terra. Verificare che la tensione di alimentazione corrisponda alla tensione riportata sulla targa dati dell'apparecchio. L'uso di collegamenti errati fa decadere la garanzia.
- In caso di incompatibilità della spina con la presa, utilizzare un adattatore che garantisca la continuità del collegamento a terra tra l'apparecchio e la rete.

**L'apparecchio deve essere collegato solo dopo l'installazione.**

- Sistemare il cavo di alimentazione in modo che non venga danneggiato da spigoli taglienti, non fissarlo o lasciarlo pendere.
- Tenere il cavo lontano da fonti di calore e umidità.
- In caso di danneggiamento della spina o del cavo di alimentazione, farli sostituire dal produttore o da personale qualificato in modo da prevenire qualsiasi rischio.
- Non utilizzare l'apparecchio qualora il cavo o la spina risultino danneggiati, dopo un caso di malfunzionamento o qualora l'apparecchio sia stato danneggiato in qualche modo. Rispedire l'apparecchio al centro di assistenza autorizzato più vicino per un controllo, la riparazione o la regolazione.
- Qualora si renda necessaria una prolunga, utilizzare esclusivamente un cavo collegato a terra con conduttore di sezione pari ad almeno 1.5 mm<sup>2</sup> o potenza di ingresso corrispondente.
- Per evitare danni, mai posizionare l'apparecchio su superfici calde o accanto a fonti di calore come radiatori, piani di cottura, fiamme libere o simili.
- Posizionare l'apparecchio su una superficie orizzontale, piana e stabile. La superficie deve essere resistente al calore e ai liquidi come acqua, caffè, decalcificanti e simili.
- In caso di non utilizzo prolungato, scollegare l'apparecchio dalla presa di corrente. Per evitare di danneggiare il cavo, scollegare l'apparecchio afferrando e tirando la spina e non il cavo.
- Dopo l'uso e prima della pulizia rimuovere la spina dalla presa di corrente. Lasciare raffreddare l'apparecchio prima di installare o rimuovere

- componenti e prima di procedere alla pulizia.
- Collegare sempre prima la spina all'apparecchio, quindi il cavo alla presa a muro. Per scollegare l'apparecchio, interrompere qualsiasi preparazione, spegnere con l'apposito comando quindi rimuovere la spina dalla presa a muro.
- Mai toccare la spina con le mani bagnate.
- Per prevenire incendi, scosse elettriche e lesioni alle persone, non immergere il cavo o le spine in acqua o altri liquidi.
- Mai immergere l'apparecchio, o parti di esso, in acqua o altri liquidi.
- Mai mettere l'apparecchio o parti di esso in lavastoviglie, fatta eccezione per il sistema Rapid Cappuccino.
- In presenza di elettricità l'acqua è fonte di pericolo e



può essere causa di scariche elettriche letali.

- Non aprire l'apparecchio. Pericolo di scariche elettriche!
- Non inserire alcun oggetto nelle aperture dell'apparecchio. Pericolo d'incendio o di scariche elettriche!
- L'uso di accessori non consigliati dal produttore può essere causa di incendio, scosse elettriche o danni alle persone.

### Fare attenzione a non farsi male durante l'utilizzo dell'apparecchio.

- Mai lasciare l'apparecchio incustodito durante il funzionamento.
- Non utilizzare l'apparecchio se è danneggiato, è caduto o non funziona perfettamente. Staccare subito la spina dalla presa di corrente. Contattare **Nespresso** o un rappresentante autorizzato

**Nespresso** per un controllo, la riparazione o la regolazione dell'apparecchio.

-  Un apparecchio danneggiato può essere causa di scariche elettriche, ustioni e incendio.
- Chiudere sempre completamente la leva e non sollevarla durante il funzionamento. Rischio di scottature.
- Non mettere le dita sotto l'erogatore del caffè. Rischio di scottature.
- La superficie dell'elemento riscaldante rimane calda dopo l'uso e le parti esterne dell'apparecchio possono restare calde per alcuni minuti a seconda dell'utilizzo.
- Non inserire le dita all'interno della vaschetta o del contenitore di capsule. Rischio di lesioni!
-  Non toccare le superfici che diventano calde

durante e dopo il funzionamento e la decalcificazione: tubo di decalcificazione e beccuccio del latte. Utilizzare le maniglie o i pomelli.

- Se si programma un volume di caffè superiore a 150 ml, lasciar raffreddare la macchina per 5 minuti prima di preparare un altro caffè. Rischio di surriscaldamento!
- Qualora la capsula non sia correttamente perforata l'acqua potrebbe fluire attorno alla capsula e danneggiare l'apparecchio.
- Non utilizzare capsule usate, danneggiate o deformate.
- Se una capsula resta bloccata nel vano capsula, spegnere la macchina e staccare la spina prima di qualsiasi operazione. Chiamare **Nespresso** o un rappresentante autorizzato **Nespresso**.
- Riempire il serbatoio dell'acqua con acqua fresca e

potabile.

- Svuotare il serbatoio dell'acqua se l'apparecchio non verrà utilizzato per un periodo prolungato (vacanze, ecc).
- Sostituire l'acqua nel serbatoio se la macchina non viene utilizzata da più di due giorni.
- Per evitare di versare liquidi sulle superfici circostanti, non utilizzare l'apparecchio senza il vassoio raccogliogocce e la griglia.
- L'uso della macchina con latte crudo non è previsto.
- Non utilizzare detersivi abrasivi o solventi. Utilizzare un panno umido e un detergente delicato per pulire la superficie della macchina.
- Per pulire la macchina, usare solo accessori puliti.
- Quando si disimballa la macchina, rimuovere e smaltire la pellicola di plastica.

- Questo apparecchio è progettato per capsule di caffè **Nespresso** disponibili esclusivamente tramite **Nespresso** o il tuo rappresentante autorizzato **Nespresso**.
- Tutti gli apparecchi **Nespresso** sono sottoposti a severi controlli. Test di affidabilità in condizioni di esercizio vengono eseguiti su unità selezionate in modo casuale. Per questo motivo possono essere presenti tracce di utilizzo.
- **Nespresso** si riserva il diritto di modificare le presenti istruzioni senza preavviso.

### Decalcificazione

- La soluzione decalcificante **Nespresso**, se usata correttamente, contribuisce a garantire il corretto

funzionamento della macchina e un'esperienza di degustazione straordinaria come il primo giorno.

- Eseguire la decalcificazione in base alle raccomandazioni presenti nelle istruzioni per l'uso, oppure consultare le informazioni sulla decalcificazione visitando il sito web **Nespresso** [www.nespresso.com/descaling](http://www.nespresso.com/descaling)
- ⚠ ATTENZIONE: la soluzione decalcificante può essere nociva. Evitare il contatto con gli occhi, la pelle e altre superfici. L'uso di soluzioni decalcificanti non idonee potrebbe causare danni ai componenti della macchina o un'insufficiente decalcificazione. Per ulteriori informazioni sulla decalcificazione, contattare **Nespresso**.

### CONSERVARE QUESTE ISTRUZIONI

**Consegnarle ad eventuali utilizzatori successivi.**

- **Il presente manuale di istruzioni è disponibile anche in formato PDF su [nespresso.com](http://nespresso.com)**

# Verpackungsinhalt

## Contenuto della confezione

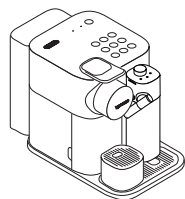

- 1 Kaffeemaschine  
Macchina da caffè

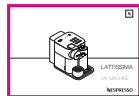

- 2 Bedienungsanleitung  
Istruzioni per l'uso



- 3 Kapselset  
Set di capsule



- 4 Broschüre „Willkommen bei Nespresso“  
Brochure «Benvenuto in Nespresso»



- 5 1 Wasserhärte-Teststreifen, in der  
Bedienungsanleitung  
1x etichetta per la durezza dell'acqua, nelle istruzioni  
per l'uso

# Gran Lattissima/ Gran Lattissima

DE

## KAFFEEGENUSS MIT EINEM KLASSISCH ZUBEREITETEN ESPRESSO

Mit dem Nespresso Original System können Sie einen perfekt gebrühten Espresso mit oder ohne Milch genießen. Eine zeitlose Erfahrung nach italienischer Kaffeetradition einfach per Tastendruck. Die Nespresso Original Maschinen und Kapseln bieten eine Aromenvielfalt für jeden Geschmack. Kleiner oder großer Espresso, schwarz oder mit verschiedenen Zutaten, immer cremig oder mit zartem Schaum. Dies ist nur dank des Drucks von 19 bar der Kaffeemaschine möglich. Das volle Aroma jeder Kapsel wird extrahiert und entfaltet sich in Ihrer Tasse. Nespresso Original, klassisch auf seine Weise.

## L'ESPERIENZA DEL CAFFÈ ESPRESSO CLASSICO

Con il sistema Nespresso Original, sei invitato a gustare l'essenza di un caffè espresso, con o senza latte. Ispirato alla tradizione del caffè italiano, è un'esperienza senza tempo con il semplice tocco di un pulsante. Le macchine e le capsule Nespresso Original offrono una gamma di aromi per soddisfare tutti i gusti del caffè. Caffè espresso o lungo, nero o personalizzato, sempre cremoso o con una morbida schiuma. Questo è reso possibile solo grazie ai 19 bar di pressione della macchina. Estrae tutta l'aroma da ogni capsula e la trasferisce nella tua tazzina. Nespresso Original, classico a modo suo.

**⚠ VORSICHT:** Wenn Sie dieses Zeichen sehen, lesen Sie bitte die Sicherheitshinweise, um mögliche Verletzungen und Schäden zu vermeiden.

**ATTENZIONE:** in presenza di questo simbolo, leggere le precauzioni di sicurezza per evitare possibili lesioni e danni.

**i INFORMATION:** Wenn Sie dieses Zeichen sehen, lesen Sie bitte die Angaben für den sicheren und richtigen Betrieb des Gerätes.

Informazioni: in presenza di questo simbolo, leggere le indicazioni per un uso corretto e sicuro dell'apparecchio.

# DE Allgemeine Informationen

## Informazioni generali

### Übersicht über die Maschine

#### Panoramica della macchina





- A Maschine ohne Rapid Cappuccino System  
Macchina senza il sistema Rapid Cappuccino
- B Maschine mit Rapid Cappuccino System (für Milchrezepte)

Macchina con il sistema Rapid Cappuccino (per ricette a base di latte)

- 1 Wassertank (1,0 L)  
Serbatoio acqua (1,0 L)
- 2 Hebel  
Leva
- 3 Kapselbehälter  
Contentitore di capsule
- 4 Schiebeklappe für Dampfanschluss  
Sportello del connettore vapore
- 5 Dampfanschluss  
Connettore vapore
- 6 Kaffeeauslauf  
Erogatore caffè
- 7 Fach für Abtropfschale  
Alloggiamento collettore gocce
- 8 Auffangbehälter für gebrauchte Kapseln  
Contentitore capsule usate
- 9 Restwasserbehälter  
Vaschetta raccogli gocce
- 10 Rost für kleine Tasse  
Griglia tazza piccola
- 11 Abstellfläche für kleine Tasse  
Supporto per tazza piccola
- 12 Tassenrost  
Griglia tazza
- 13 Abtropfschale  
Collettore gocce
- 14 Fach für Entkalkungsrohr  
Alloggiamento tubo di decalcificazione
- 15 Entkalkungsrohr  
Tubo di decalcificazione
- 16 Deckel für Entkalkungsrohr  
Coperchio tubo di decalcificazione

### Meldungen

#### Avvisi

- 17 „DESCALING“  : Entkalkungsmeldung, siehe Abschnitt „Entkalkung“  
"Descaling"  : avviso decalcificazione, vedere la sezione "Decalcificazione"
- 18 „CLEAN“  : Reinigungsmeldung für Milchsystem, siehe Abschnitt „Zubereitung von Milchgetränken“  
"Clean"  : avviso pulizia sistema latte, vedere la sezione "Preparazione bevande a base di latte"

### Berührungstasten für Getränke

#### Pulsanti tattili bevande

- 19 Taste Einschaltung/  
Bereitschaft (Verbrauch  
im Bereitschaftsbetrieb:  
0,22 Wh)  
Pulsante di Accensione/  
Standby (consumo in  
modalità standby: 0,22 Wh)
- 20 Lungo 110 ml  
Lungo 110 ml
- 21 Espresso 40 ml  
Espresso 40 ml
- 22 Ristretto 25 ml  
Ristretto 25 ml
- 23 Cappuccino  
Cappuccino
- 24 Flat White  
Flat white
- 25 Caffè Latte  
Caffè latte
- 26 Heiße Milch  
Latte caldo
- 27 Latte Macchiato  
Latte macchiato
- 28 Heißer Milchschaum  
Schiuma calda

### Rapid Cappuccino System (R.C.S.)

#### Sistema Rapid Cappuccino (R.C.S.)

- 29 Milchschaumregler  
Manopola del regolatore di schiuma
- 30 Deckel des Milchbehälters  
Coperchio contenitore latte
- 31 Fach für R.C.S.  
Alloggiamento R.C.S.
- 32 Anschluss für R.C.S.  
Connettore R.C.S.
- 33 Entriegelungstasten des Deckels  
Pulsanti di sgancio del coperchio
- 34 Anschluss für Milchauslauf  
Connettore per beccuccio latte
- 35 Milchauslauf  
Tubo erogazione latte
- 36 Milchsaugrohr  
Tubicino di aspirazione del latte
- 37 Milchbehälter  
Contentitore latte
- 38 Position „Regler entfernen“  
Posizione "Rimuovi manopola"
- 39 Position „Schaum“  
Posizione "Schiuma"
- 40 Position „Reinigung“  
Posizione "Pulizia"





## CAPPUCCINO:

Der Cappuccino besteht aus Kaffee mit Milch und einer dicken Schicht Milchschaum.

### Empfohlene Mengenverhältnisse:

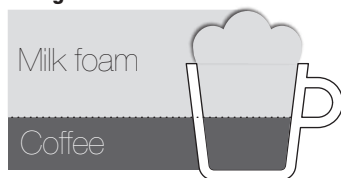

Menge: 100 ml Milchschaum  
40 ml Kaffee

### Auswahl des Kaffees:

Kapsel Ristretto oder Espresso

### Auswahl der Tasse:

Eine Cappuccino Tasse

### Empfehlungen:

Die Qualität und das Aussehen des Milchschaums könnten von der Sorte, der Frische und der Temperatur der Milch beeinflusst werden (die ideale Lagertemperatur beträgt 4 °C)

## CAFFÈ LATTE:

Caffè Latte ist ein Kaffee, der mit reichlich heißer und leicht aufgeschäumter Milch aufgefüllt wird.

### Empfohlene Mengenverhältnisse:



Menge: 110 ml Kaffee  
140 ml Milch  
60 ml Milchschaum

### Auswahl des Kaffees:

Kapsel Lungo

### Auswahl der Tasse:

Ein Caffè Latte Glas

### Empfehlungen:

Die oberste dünne Schicht aus Milchschaum sollte etwa 1 cm hoch sein. Sie ist im Allgemeinen Hellbraun, das in Richtung Kaffeebraun tendiert.

## LATTE MACCHIATO:

Latte Macchiato ist ein Rezept, bei dem der Kaffee in ein Glas mit aufgeschäumter Milch gefüllt wird. Er besteht aus 3 Schichten „Milch-Kaffee-Schaum“.

### Empfohlene Mengenverhältnisse:

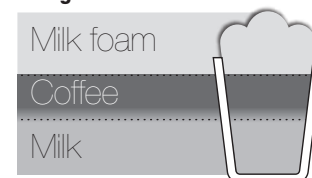

Menge: 140 ml Milch  
140 ml Milchschaum  
40 ml Kaffee

### Auswahl des Kaffees:

Kapsel Ristretto oder Espresso

### Auswahl der Tasse:

Ein Caffè Latte Glas

### Empfehlungen:

Die Qualität und das Aussehen des Milchschaums könnten von der Sorte, der Frische und der Temperatur der Milch beeinflusst werden (die ideale Lagertemperatur beträgt 4 °C)

## FLAT WHITE:

Flat White ist ein Espresso, der mit reichlich heißer und leicht aufgeschäumter Milch aufgefüllt wird.

### Empfohlene Mengenverhältnisse:

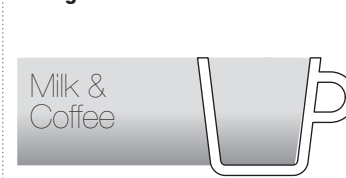

Menge: 40 ml Kaffee  
100 ml Milch

### Auswahl des Kaffees:

Kapsel Espresso oder Ristretto

### Auswahl der Tasse:

Eine Cappuccino Tasse

### Empfehlungen:

Die oberste dünne Schicht aus Milchschaum sollte etwa 0,5 cm hoch sein. Sie ist normalerweise bräunlich durch die Farbe des Kaffees, sowie flüssiger und schimmernd mit sehr kleinen Blasen.

## DE Bevande a base di latte



### CAPPUCCINO:

Il cappuccino è caratterizzato da un caffè al latte ricoperto da uno spesso strato di schiuma di latte.

#### Proporzioni consigliate:

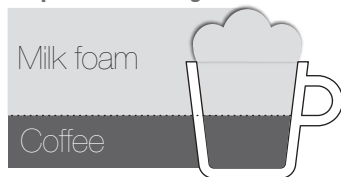

Quantità: 100 ml di schiuma di latte  
40 ml di caffè

#### Scelta del caffè:

Capsula ristretto o espresso

#### Scelta della tazza:

Una tazza da cappuccino

#### Suggerimenti:

La qualità e l'aspetto della schiuma di latte potrebbero essere influenzati dal tipo, dalla freschezza e dalla temperatura del latte (idealmente conservato a 4 °C)

### CAFFÈ LATTE:

Un caffè latte è un caffè a cui viene aggiunta una generosa quantità di latte caldo leggermente schiumato.

#### Proporzioni consigliate:



Quantità: 110 ml di caffè  
140 ml di latte  
60 ml di schiuma di latte

#### Scelta del caffè:

Capsula lungo

#### Scelta della tazza:

Un bicchiere da caffè latte

#### Suggerimenti:

Il sottile strato di schiuma di latte alla sommità dovrebbe essere di circa 1 cm. Generalmente è marroncino, tendente al caffè.

### LATTE MACCHIATO:

Il latte macchiato è una ricetta in cui il caffè viene versato in un bicchiere pieno di latte schiumato. È caratterizzato dai 3 strati, "latte-caffè-schiuma".

#### Proporzioni consigliate:

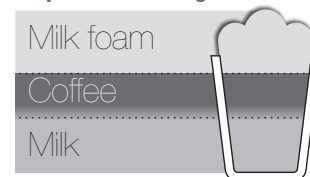

Quantità: 140 ml di latte  
140 ml di schiuma di latte  
40 ml di caffè

#### Scelta del caffè:

Capsula ristretto o espresso

#### Scelta della tazza:

Un bicchiere da caffè latte

#### Suggerimenti:

La qualità e l'aspetto della schiuma di latte potrebbero essere influenzati dal tipo, dalla freschezza e dalla temperatura del latte (idealmente conservato a 4 °C)

### FLAT WHITE:

Un flat white è un caffè espresso a cui viene aggiunta una generosa quantità di latte caldo leggermente schiumato.

#### Proporzioni consigliate:



Quantità: 40 ml di caffè  
100 ml di latte

#### Scelta del caffè:

Capsula espresso o ristretto

#### Scelta della tazza:

Una tazza da cappuccino

#### Suggerimenti:

Il sottile strato di schiuma di latte alla sommità dovrebbe essere di circa mezzo centimetro. Di solito è brunastro, dal colore del caffè, e più liquido e brillante con bolle molto piccole.

# Erste Inbetriebnahme oder Inbetriebnahme nach längerem Nichtgebrauch (DE)

## Primo utilizzo o dopo un lungo periodo di inutilizzo

**⚠ VORSICHT:** Lesen Sie zunächst die Sicherheitshinweise, um Stromschlag- und Brandgefahr zu vermeiden.

**ATTENZIONE:** leggere innanzitutto le precauzioni di sicurezza per evitare il rischio di scariche elettriche e incendio.

**i WICHTIG:** Um die Maschine auszuschalten, drücken Sie Taste Einschaltung/Bereitschaft (Verbrauch im Bereitschaftsbetrieb: 0.22 Wh)

**IMPORTANTE:** per spegnere la macchina, premere il tasto di Accensione/Standby (consumo in modalità standby: 0.22 Wh).

**1** Wenn Sie die Maschine auspacken, entfernen Sie die Kunststofffolie, den Wassertank, den Restwasserbehälter und den Auffangbehälter für gebrauchte Kapseln. Passen Sie die Kabellänge an und verstauen Sie die Überlänge im Kabelfach unter der Maschine.

Quando si apre l'imballo della macchina, rimuovere la pellicola di plastica, il serbatoio dell'acqua, il vassoio raccogli gocce e il contenitore delle capsule usate. Regolare la lunghezza del cavo e fissare quello in eccesso nell'apposito vano sotto la macchina.

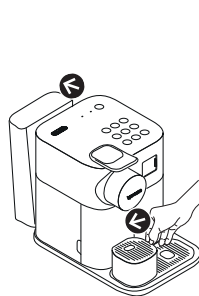

**2** Spülen sie den Wassertank aus, bevor Sie ihn bis zur maximalen Markierung mit Trinkwasser füllen. Schließen Sie die Maschine an das Stromnetz an. Risciacquare il serbatoio dell'acqua prima di riempirlo con acqua potabile fino al livello massimo. Collegare la macchina alla rete elettrica.

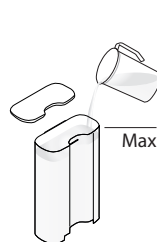

**3** Schalten Sie die Maschine ein, indem Sie die Taste Einschaltung/Bereitschaft drücken. Blinkende Lampen (Kaffeetasten): Aufheizphase (25 s) - Permanent eingeschaltete Lampen: Maschine betriebsbereit

Accendere la macchina premendo il pulsante di accensione / standby - Spie lampeggianti (tasti caffè): fase di riscaldamento (25 s) - Luci fisse: macchina pronta

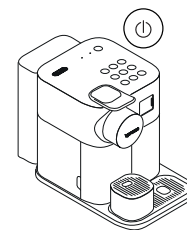

**4** Spülvorgang: Stellen Sie einen Behälter (nicht im Lieferumfang der Maschine enthalten) unter den Kaffeeauslauf und drücken Sie die Taste ☐ (lungo). Wiederholen Sie dies 3 Mal. Risciacquo: posizionare un contenitore (non fornito con la macchina) sotto l'erogatore del caffè e premere il tasto ☐ (lungo). Ripetere 3 volte.

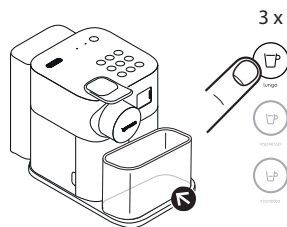

**i** Nach der Produktion werden die Maschinen einer kompletten Testreihe unterzogen. Es könnten sich Spuren von Kaffeepulver im Spülwasser befinden.

Dopo la fabbricazione le macchine vengono sottoposte a una serie di test completi. È possibile rilevare tracce di caffè in polvere nell'acqua del risciacquo.

**5** Zerlegen Sie das Rapid Cappuccino System und reinigen Sie alle 6 Teile im oberen Geschirrkorb des Geschirrspülers. Sollte kein Geschirrspüler vorhanden sein, konsultieren Sie bitte den Abschnitt „Manuelle Reinigung des Rapid Cappuccino Systems“. Nachdem das RCS wieder zusammengebaut und an die Maschine angeschlossen wurde, verwenden Sie vor der Zubereitung von Milchgetränken ✦ die Funktion (Clean) (siehe Seite 51).

Smontare il sistema Rapid Cappuccino e lavare tutti i 6 componenti nello scomparto superiore della lavastoviglie. Nel caso non si disponga di una lavastoviglie, consultare la sezione «Lavaggio a mano del sistema Rapid Cappuccino». Dopo aver riassemblato e ricollegato l'RCS alla macchina, utilizzare ✦ la funzione (Clean) prima di preparare bevande a base di latte (fare riferimento a pagina 51).

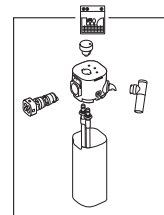

**i** Konsultieren Sie den Abschnitt „Zusammenbauen / Zerlegen des Rapid Cappuccino Systems“ (siehe Seite 49).

Consultare la sezione «Assemblaggio/Smontaggio del sistema Rapid Cappuccino» (vedi pag.49).

# DE Kaffeezubereitung

## Preparazione del caffè

**i WICHTIG:** Während des Aufheizens kann jede Kaffeetaste gedrückt werden. Der Kaffee wird automatisch ausgegeben, sobald die Maschine betriebsbereit ist.  
**IMPORTANTE:** durante il riscaldamento, è possibile premere qualunque pulsante del caffè. Il caffè verrà erogato automaticamente non appena la macchina sarà pronta per l'uso.

- 1 Drücken Sie den Hebel ganz nach oben und legen Sie die Kapsel ein.

Sollevare completamente la leva e inserire la capsula.

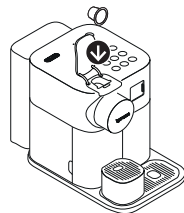

- 2 Drücken Sie den Hebel nach unten und stellen Sie eine Tasse unter den Kaffeeauslauf.

Abbassare la leva e posizionare una tazza sotto l'erogatore del caffè.



- 3 Drücken Sie die Taste ☞ (ristretto), ☞ (espresso) oder ☞ (lungo). Die Ausgabe stoppt automatisch.

Premere il pulsante ☞ (ristretto), ☞ (espresso) o ☞ (lungo). L'erogazione si fermerà automaticamente.



- 4 Um die Kaffeeausgabe abbrechen oder um noch mehr Kaffee auszugeben, drücken Sie die Taste erneut. Drücken Sie den Hebel nach oben und nach unten, um die Kapsel direkt in den Auffangbehälter für gebrauchte Kapseln auszuwerfen.

Per bloccare l'erogazione di caffè o per aggiungere ancora caffè, premere nuovamente il pulsante. Sollevare e abbassare la leva per espellere la capsula direttamente nel contenitore delle capsule usate.

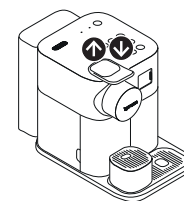

# Zusammenbauen / Zerlegen des Rapid Cappuccino Systems

## Assemblaggio / Smontaggio del sistema Rapid Cappuccino

DE

- 1** Entfernen Sie den Milchbehälter, indem Sie die Tasten an den Seiten des Milchbehälters drücken. Nehmen Sie das Milchansaugrohr ab.

Rimuovere il contenitore del latte premendo i pulsanti ai lati del contenitore del latte. Staccare il tubicino di aspirazione del latte.

- ⚠ VORSICHT:** Beim Zusammenbau des R.C.S. muss das Ansaugrohr sorgfältig eingesetzt werden, bis es fest sitzt.

**ATTENZIONE:** Durante il montaggio dell'R.C.S., inserire con cura il tubicino di aspirazione fino a quando risulta ben saldo.

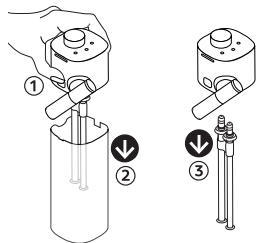

- 2** Der Milchauslauf muss in senkrechter Stellung ausgebaut und wieder eingebaut werden.

Per smontare e rimontare il beccuccio latte, posizionarlo verticalmente.



- ⚠** Der Teil aus schwarzem Gummi kann nicht entfernt werden.  
La parte in gomma nera non è rimovibile

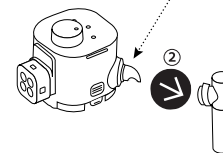

- 3** Drehen Sie den Anschluss des Rapid Cappuccino Systems bis zum Symbol „Entriegelung“ und ziehen Sie ihn heraus.

Ruotare il connettore del sistema Rapid Cappuccino fino al simbolo di "sblocco" ed estrarlo.

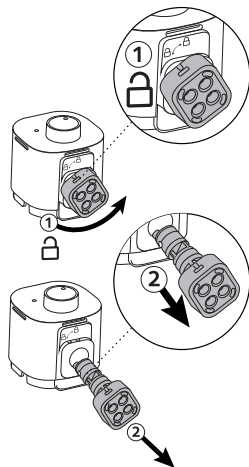

- 4** Drehen Sie den Milchschaumregler auf die Position „Regler entfernen“ und ziehen Sie ihn heraus.

Ruotare la manopola del regolatore di schiuma sulla posizione "rimuovi manopola" ed estrarla.

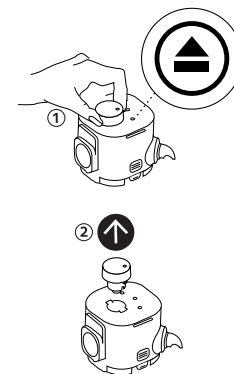

# DE Zubereitung von Milchgetränken

## Preparazione di bevande a base di latte

**i** Für einen perfekten Milchschaum verwenden Sie am besten entrahmte oder teilentrahmte Kuhmilch mit Kühlschranktemperatur (ca. 4 °C). Das Milchsystem ist nicht für die Verwendung von pflanzlichem Milchersatz ausgelegt.

Per una schiuma di latte ottimale, utilizzare latte vaccino scremato o parzialmente scremato a temperatura di frigorifero (circa 4 °C). Il sistema latte non è stato ideato per l'utilizzo di latte a base vegetale.

- 1** Befüllen Sie den Milchbehälter.  
Machen Sie den Milchbehälter nicht zu voll: Beachten Sie den Füllstand MAX.  
Schließen Sie den Milchbehälter.

Riempire il contenitore del latte.  
Non riempire eccessivamente il contenitore del latte: rispettare il livello MAX.  
Chiudere il contenitore del latte.

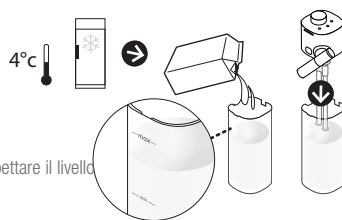

- 2** Drücken Sie den Hebel ganz nach oben und legen Sie die Kapsel ein. Drücken Sie den Hebel nach unten. Schließen Sie den Milchbehälter und schließen Sie das Rapid Cappuccino an die Maschine an. Die Maschine heizt sich für ca. 15 Sekunden auf (Lampen blinken). Sollevare completamente la leva e inserire la capsula. Abbassare la leva. Chiudere il contenitore del latte e collegare il sistema Rapid Cappuccino alla macchina. La macchina si riscalda per circa 15 secondi (luci intermittenti).

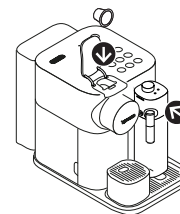

- 3** Stellen Sie eine Cappuccino Tasse oder ein Latte Macchiato Glas unter den Kaffeeauslauf und schwenken Sie den Milchauslauf zur Tassenmitte. Drehen Sie den Milchschaumregler auf die Position  (Schaum).

Collocare una tazza per cappuccino o un bicchiere per latte macchiato sotto l'erogatore del caffè e orientare il beccuccio del latte verso il centro della tazza. Ruotare la manopola del regolatore della schiuma di latte sulla posizione  (Schiuma).

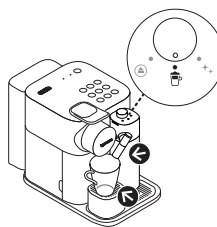

- 4** Drücken Sie die Taste für das gewünschte Getränk. Weitere Informationen zu den einzelnen Milchgetränken finden Sie auf Seite 45.

Premere il pulsante relativo alla bevanda desiderata.  
Vedere ulteriori informazioni su ciascuna bevanda a base di latte a pagina 46.



- i** Die Zubereitung beginnt nach einigen Sekunden und wird automatisch abgebrochen.  
La preparazione inizia dopo alcuni secondi e si interromperà automaticamente.

**VORSICHT:** Die Milch darf nicht länger als 2 Tage im Kühlschrank aufbewahrt werden. Wenn der Milchbehälter länger als 30 Minuten außerhalb des Kühlschranks steht, muss das Rapid Cappuccino System zerlegt und müssen alle Teile gereinigt werden (siehe Empfehlungen für die Reinigung im Geschirrspüler oder von Hand).

**ATTENZIONE:** il latte deve essere conservato in frigorifero per non più di 2 giorni. Qualora il contenitore del latte venga tenuto fuori dal frigorifero per più di 30 minuti, smontare il sistema Rapid Cappuccino e pulire tutti i componenti (fare riferimento ai consigli per il lavaggio in lavastoviglie o a mano).

**5** Nach Beendigung der Ausgabe leuchtet die Kontrolllampe für die Reinigung orange, wodurch angezeigt wird, dass das Rapid Cappuccino System gereinigt werden muss.

Al termine dell'erogazione, la spia per la pulizia si illumina di arancione ad indicare che è necessario pulire il sistema Rapid Cappuccino.



**6** Stellen Sie einen Behälter unter den Kaffeeauslauf. Drehen Sie den Milchschaumregler auf die Position (Reinigung). Der Spülvorgang des Milchsystems beginnt und ein Gemisch aus Heißwasser und Dampf fließt durch den Milchauslauf. Der Spülvorgang wird automatisch beendet. Positionieren einen Behälter unter dem Kaffeeauslauf. Drehen Sie die Manopola des Schaumreglers auf die Position (Pulizia). Inizia il processo di risciacquo del sistema latte e una miscela di acqua calda e vapore scorre attraverso l'erogatore del latte. Il processo di risciacquo si arresta automaticamente.

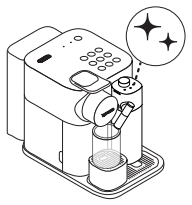

**7** Drücken Sie den Hebel nach oben und nach unten, um die Kapsel direkt in den Auffangbehälter für gebrauchte Kapseln auszuwerfen. Sollevare e abbassare la leva per espellere la capsula direttamente nel contenitore delle capsule usate.

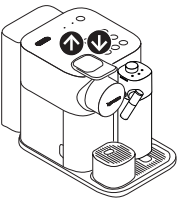

**8** Nach Beendigung des Spülvorgangs schaltet sich die Kontrolllampe für die Reinigung aus. Drehen Sie den Regler wieder auf die Position (Schaum). Al termine del processo di risciacquo, la spia di pulizia si spegne. Ripartire la manopola sulla posizione (schiuma).



**9 a** **Wenn sich Milch im Rapid Cappuccino System befindet:** Trennen Sie das Rapid Cappuccino System von der Maschine und stellen Sie es sofort in den Kühlschrank. Schließen Sie die Schiebeklappe des Dampfanschlusses.

**Se c'è latte nel sistema Rapid Cappuccino:** Scollegare il sistema Rapid Cappuccino dalla macchina e metterlo subito in frigorifero. Chiudere lo sportello del connettore di vapore.

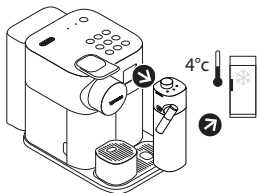

**9 b** **Wenn sich keine Milch mehr im R.C.S. befindet oder die Milch nicht für weitere Rezepte reicht oder 2 Tage vergangen sind, muss das R.C.S. vor dem Befüllen zerlegt und müssen alle seine Teile im oberen Geschirrkorb des Geschirrspülers gereinigt werden.** Falls kein Geschirrspüler vorhanden ist, konsultieren Sie bitte den Abschnitt „Manuelle Reinigung des Rapid Cappuccino Systems“.

**Se non c'è più latte nell'R.C.S. o il latte non è sufficiente per altre ricette o sono trascorsi 2 giorni, prima di riempirlo, smontare l'R.C.S. e lavare tutti i componenti** nella parte superiore della lavastoviglie. Qualora non si disponga di una lavastoviglie, consultare la sezione «Lavaggio a mano del sistema Rapid Cappuccino».

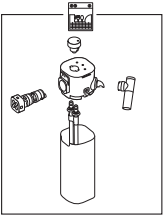

**WICHTIG:** Konsultieren Sie den Abschnitt „Zusammenbauen / Zerlegen des Rapid Cappuccino Systems“. **IMPORTANTE:** consultare la sezione «Assemblaggio / Smontaggio del sistema Rapid Cappuccino».

# DE Tägliche Pflege

## Cura quotidiana

**i** Verwenden Sie keine Scheuerreiniger oder Lösungsmittel. Benutzen Sie zur Reinigung der Geräteoberfläche ein sauberes feuchtes Tuch und ein mildes Reinigungsmittel. Keines der Teile der Kaffeemaschine darf im Geschirrspüler gereinigt werden, mit Ausnahme der Teile des Rapid Cappuccino Systems, des Restwasserbehälters und des Auffangbehälters für gebrauchte Kapseln. Kontrollieren Sie immer, ob das Teil im Geschirrspüler gereinigt werden darf, bevor Sie es in den Geschirrspüler legen (siehe "Overview", page 3)

Non utilizzare detersivi abrasivi o solventi. Utilizzare un panno umido pulito e un detersivo delicato per pulire la superficie della macchina. Non mettere alcun componente della macchina in lavastoviglie, fatta eccezione per i componenti del sistema Rapid Cappuccino, la vaschetta raccogli gocce e il contenitore delle capsule usate. Controllare sempre che il componente sia lavabile in lavastoviglie prima di metterlo in lavastoviglie (vedere "Overview" pagina 3)

**1** Drücken Sie den Hebel nach oben und nach unten, um die Kapsel direkt in den Auffangbehälter für gebrauchte Kapseln auszuwerfen. Entfernen Sie den Restwasserbehälter, den Auffangbehälter für gebrauchte Kapseln, die Abstellfläche der Tasse und die Abtropfschale. Leeren Sie sie und spülen Sie sie aus. Entfernen Sie den Wassertank. Leeren Sie ihn und spülen Sie ihn aus, bevor Sie ihn mit Trinkwasser befüllen.

Sollevare e abbassare la leva per espellere la capsula direttamente nel contenitore delle capsule usate. Rimuovere la vaschetta raccogli gocce, il contenitore delle capsule usate, il supporto della tazza e il collettore gocce. Svuotare e sciacquare. Rimuovere il serbatoio dell'acqua. Svuotarlo e risciacquarlo prima di riempirlo di acqua potabile.

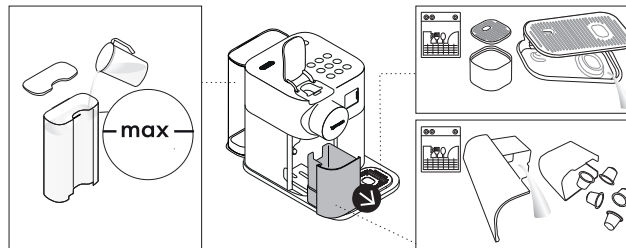

**2** Stellen Sie einen Behälter unter den Kaffeeauslauf und drücken Sie die Taste **☑** (lungo) zum Spülen. Sistemare un contenitore sotto l'erogatore del caffè e premere il pulsante **☑** (lungo) per risciacquare.

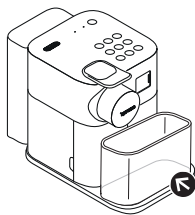

**3** Reinigen Sie den Kaffeeauslauf und die Oberfläche der Maschine regelmäßig mit einem sauberen feuchten Tuch. Pulire regolarmente l'erogatore del caffè e la superficie della macchina con un panno umido pulito.

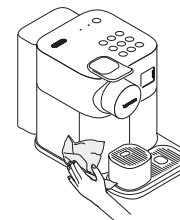



# Manuelle Reinigung des Rapid Cappuccino Systems

## Lavaggio manuale del sistema Rapid Cappuccino

DE

**i** **Es wird die Reinigung im Geschirrspüler empfohlen:** Wenn kein Geschirrspüler vorhanden ist, reinigen Sie die Teile des Rapid Cappuccino Systems von Hand. Die Reinigung muss nach jedem Gebrauch erfolgen.

**Si consiglia il lavaggio in lavastoviglie:** se non si dispone di una lavastoviglie, lavare i componenti del sistema Rapid Cappuccino a mano. La pulizia deve essere effettuata dopo ogni utilizzo.

- 1** Zerlegen Sie das Rapid Cappuccino System. Konsultieren Sie den Abschnitt „Zusammenbauen / Zerlegen des Rapid Cappuccino Systems“. Spülen Sie es sorgfältig mit heißem Trinkwasser ab (40°C), um alle Milchrückstände zu beseitigen.

Entfernen Sie sichtbare Verschmutzungen mit einem Schwamm.

Smontare il sistema Rapid Cappuccino. Consultare la sezione «Assemblaggio/Smontaggio del sistema Rapid Cappuccino». Risciacquare accuratamente con acqua calda potabile (40°C) per rimuovere ogni residuo di latte. Rimuovere lo sporco visibile con una spugna.

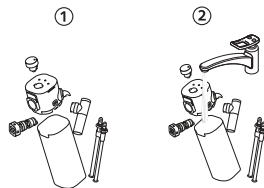

- 2** Weichen Sie alle Teile in 40° C heißem Wasser mit etwas mildem / neutralem Reinigungsmittel für mindestens 30 Minuten ein und spülen Sie sie dann mit 40° C heißem Wasser gut ab. Verwenden Sie keine parfümierten Reinigungsmittel.

Immergere tutti i componenti in acqua calda a 40 °C con un detergente delicato / neutro per almeno 30 minuti e risciacquare abbondantemente con acqua calda a 40 °C. Non utilizzare detersivi profumati.

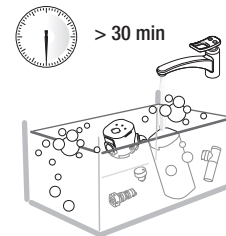

- 3** Reinigen Sie das Innere des Milchbehälters, den Anschluss des Milchauslaufs und den Milchschaumregler mit mildem / neutralem Reinigungsmittel und spülen Sie sie dann mit 40° C heißem Wasser ab.

\*Vergewissern Sie sich, dass der Luftenlass sauber ist. Nur so erhalten Sie einen perfekten Schaum.



Verwenden Sie keine Scheuermittel: Sie könnten die Oberfläche des Gerätes beschädigen.

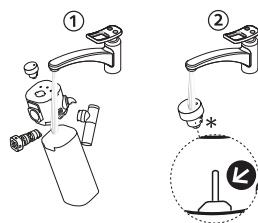

Pulire l'interno del serbatoio del latte, il connettore del beccuccio latte e la manopola del latte con detergente delicato / neutro e risciacquare con acqua calda potabile a 40 °C.

\*Assicurarsi che la presa dell'aria sia pulita. Questo garantirà una schiuma perfetta.

Non usare materiale abrasivo: potrebbe danneggiare la superficie dell'apparecchio.



- 4** Trocknen Sie alle Teile mit einem sauberen und trockenen Tuch bzw. Handtuch oder mit einem Küchentuch ab und bauen Sie sie dann wieder zusammen. Führen Sie bei starker Verschmutzung des Rapid Cappuccino Systems zwei Spülvorgänge durch, indem Sie den Milchschaumregler auf die Position   drehen (Reinigung). Der Spülvorgang des Milchsystems beginnt und ein Gemisch aus heißem Wasser und Dampf fließt durch den Milchauslauf.

Asciugare tutti i componenti con un panno o un canovaccio asciutto e pulito, o con carta assorbente, quindi riassembleare. Se il sistema Rapid Cappuccino era molto sporco, procedere con due risciacqui del sistema ruotando la manopola del regolatore della schiuma sulla posizione   (Pulizia). Inizia il processo di risciacquo del sistema latte e una miscela di acqua calda e vapore scorre attraverso l'erogatore del latte.



**i** Wenn das Rapid Cappuccino System nach der Reinigung immer noch verschmutzt ist, wird empfohlen, bei einem Kundendienstzentrum ein neues zu kaufen.

Se dopo il processo di pulizia il sistema Rapid Cappuccino è ancora sporco, si consiglia di acquistarne uno nuovo presso un Centro di Assistenza.

# DE Mengenprogrammierung Programmazione della quantità

**WICHTIG:** Für die min. / max. programmierbaren Mengen wird auf den Abschnitt „Werkseinstellungen“ verwiesen.  
**IMPORTANTE:** fare riferimento alla sezione «Impostazioni di fabbrica» per conoscere i quantitativi programmabili min / max.

- 1 Halten Sie die Taste für das Getränk, das Sie programmieren möchten, für mindestens 3 s gedrückt, um den Programmiermodus aufzurufen. Die Ausgabe beginnt und die Taste blinkt schnell.



Tenere premuto il pulsante relativo alla bevanda che si desidera programmare per almeno 3 s. per accedere alla modalità di programmazione. L'erogazione si avvia e il pulsante lampeggia velocemente.

- 2 Lassen Sie die Taste los, wenn die gewünschte Menge erreicht ist. Wenn das Rezept weitere Zutaten beinhaltet, drücken Sie die Taste erneut und halten sie solange gedrückt, bis die gewünschte Menge erreicht ist. Lassen Sie die Taste dann los. Wenn die letzte Zutat ausgegeben wird (siehe Tabelle auf Seite 55), blinkt die Taste 3 Mal, um die neue Menge des Getränks zu bestätigen. Die Menge des Getränks wird für spätere Zubereitungen gespeichert.



Rilasciare il pulsante quando viene raggiunto il volume desiderato. Se la ricetta comprende altri ingredienti, premere nuovamente il pulsante e tenerlo premuto fino al raggiungimento del volume desiderato, quindi rilasciarlo. Quando viene erogato l'ultimo ingrediente (vedi tabelle a pagina 55), il pulsante lampeggia 3 volte per confermare il nuovo volume della bevanda. La quantità di bevanda viene memorizzata per le successive preparazioni.

## Rücksetzung der Werkseinstellungen Ripristino delle impostazioni di fabbrica

- 1 Schalten Sie die Maschine ein.  
Accendere la macchina.

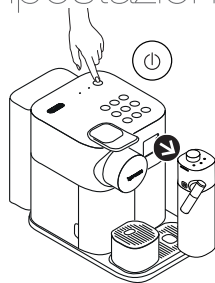

**WICHTIG:** Entfernen Sie den Milchbehälter.

**IMPORTANTE:** rimuovere il contenitore del latte.

- 2 Drücken Sie gleichzeitig die Tasten ( hot milk ) und ( flat white ) für 3 Sekunden, um den Menümodus aufzurufen: Die Kontrolllampen für Entkalkung und Reinigung beginnen zu blinken. Premere contemporaneamente i pulsanti ( hot milk ) e ( flat white ) per 3 secondi per accedere alla modalità Menu: le spie di decalcificazione e pulizia iniziano a lampeggiare.



**WICHTIG:** Wenn keine Handlung erfolgt, verlässt die Maschine nach 30 Sekunden automatisch den Menümodus; der Modus kann auch manuell verlassen werden, indem die Tasten ( hot milk ) und ( flat white ) für 3 Sekunden gleichzeitig gedrückt werden.

**IMPORTANTE:** se non viene eseguita alcuna azione, la macchina esce automaticamente dalla modalità Menu dopo 30 secondi; è possibile anche uscire dalla modalità manualmente, premendo contemporaneamente i pulsanti ( hot milk ) e ( flat white ) per 3 secondi.

- 3 Drücken Sie die Taste ( flat white ): Sie blinkt  
Sie blinkt  
Premere ( flat white ): lampeggia



- 4 Drücken Sie die Taste ( flat white ): Sie blinkt 3 Mal kurz, um die Rücksetzung der Menge auf die Werkseinstellungen zu bestätigen  
Premere il pulsante ( flat white ): lampeggia 3 volte rapidamente per confermare il ripristino della quantità alle impostazioni di fabbrica









# Werkseinstellungen

## Impostazioni di fabbrica

**⚠ VORSICHT:** Wenn Sie eine Kaffeemenge von mehr als 150 ml programmiert haben, muss die Maschine für 5 Minuten abkühlen, bevor ein weiterer Kaffee zubereitet wird. Überhitzungsgefahr!

**ATTENZIONE:** se si programma un volume di caffè superiore a 150 ml, lasciar raffreddare la macchina per 5 minuti prima di preparare un altro caffè. Rischio di surriscaldamento!

### Tabellen der Rezepte (vordefinierte Mengen) / Tabelle delle ricette (quantità predefinite)

Rezept/ Ricetta	Zutaten und Reihenfolge der Zugaben / Ingredienti e sequenza di macchine	Menge/ Quantità (ml)	Rezept/ Ricetta	Zutaten und Reihenfolge der Zugaben / Ingredienti e sequenza di macchine	Menge/ Quantità (ml)	Rezept/ Ricetta	Zutaten und Reihenfolge der Zugaben / Ingredienti e sequenza di macchine	Menge/ Quantità (ml)
 lungo	Kaffee / Caffè	110	 hot foam	Milch / Latte	200	 hot milk	Milch / Latte	150
 espresso	Kaffee / Caffè	40	 latte macchiato	1. Milch / Latte 2. Milchschaum / Schiuma di latte 3. Kaffee / Caffè	140 140 40	 caffè latte	1. Kaffee / Caffè 2. Milch / Latte 3. Milchschaum / Schiuma di latte	110 140 60
 ristretto	Kaffee / Caffè	25	 cappuccino	1. Milchschaum / Schiuma di latte 2. Kaffee / Caffè	100 40	 flat white	1. Kaffee / Caffè 2. Milch / Latte	40 100

**i WICHTIG:** Das Volumen des Milchschaums hängt von der verwendeten Milchsorte und ihrer Temperatur ab.  
**IMPORTANTE:** il volume della schiuma di latte dipende dal tipo di latte utilizzato e dalla sua temperatura.

**i WICHTIG:** Wir empfehlen, ☞ (espresso) und ☞ (lungo) mit den Werkseinstellungen zuzubereiten, um bei allen unseren Kaffeespezialitäten das beste Resultat in der Tasse zu erzielen.  
**IMPORTANTE:** consigliamo di attenersi alle impostazioni di fabbrica per ☞ (espresso) e ☞ (lungo) per ottenere i migliori risultati in tazza per ciascuna delle nostre varietà di caffè.



Die Kaffeemenge kann von 25 bis 150 ml programmiert werden.  
Il volume del caffè può essere programmato da 25 a 150 ml.

Maximal programmierbares Milchvolumen (+ Milchschaum, falls vom Rezept vorgesehen): 400ml  
Volume massimo di latte (+ schiuma di latte, se richiesto dalla ricetta) programmabile: 400ml

# DE Entkalkung Decalcificazione

**⚠ VORSICHT:** Beachten Sie die Sicherheitshinweise.

**ATTENZIONE:** consultare le precauzioni di sicurezza.

- 1 Entkalken Sie die Maschine, wenn die Kontrolllampe  (Entkalkung) bei betriebsbereiter Maschine orange leuchtet. Decalcificare la macchina quando la spia  (decalcificazione) è arancione in modalità macchina pronta.



- 2 Drücken Sie den Hebel nach oben und nach unten, um die Kapseln direkt in den Auffangbehälter für gebrauchte Kapseln auszuwerfen. Sollevare e abbassare la leva per espellere le capsule direttamente nel contenitore delle capsule usate.

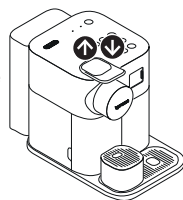

- 3 Leeren Sie den Restwasserbehälter, den Auffangbehälter für gebrauchte Kapseln, die Abstellfläche der Tasse und die Abtropfschale. Befüllen Sie den Wassertank mit 100 ml Nespresso Entkalkungsmittel. Füllen Sie bis zur Markierung Entkalkung auf dem Wassertank mit Wasser auf (~ 500 ml). Svuotare la vaschetta raccogliogocce, il contenitore delle capsule usate, il supporto della tazza e il collettore gocce. Riempire il serbatoio dell'acqua con 100 ml di soluzione decalcificante Nespresso. Aggiungere acqua fino al segno Decalcificazione sul serbatoio dell'acqua (~ 500 ml).



- 4 Stecken Sie das Entkalkungsrohr, das sich auf der Rückseite der Maschine befindet, in den Dampfanschluss. Setzen Sie den Wassertank wieder ein. Inserire il tubo di decalcificazione, situato nella parte posteriore della macchina, nel connettore del vapore. Reinstallare il serbatoio dell'acqua.

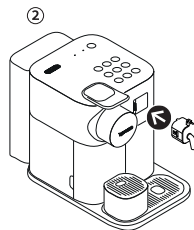

- 5 Die Maschine befindet sich im Entkalkungsmodus. Die Entkalkungsleuchte blinkt während des gesamten Entkalkungsprozesses orange. Die Taste Flat White leuchtet weiß. La macchina entra in modalità di decalcificazione. La spia di decalcificazione lampeggia e diventa arancione durante l'intero processo. Il pulsante flat white si illumina di bianco.



- 6 Stellen Sie einen Behälter mit einem Fassungsvermögen von mindestens 1 Liter unter den Kaffeeauslauf und unter die Düse des Entkalkungsrohrs.

Posizionare un contenitore con capacità minima di 1 litro sotto l'erogatore del caffè e sotto l'ugello del tubo di decalcificazione.

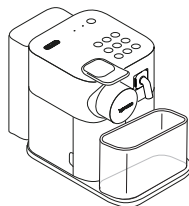

- 8 Leeren Sie den Restwasserbehälter, den Auffangbehälter für gebrauchte Kapseln, die Abstellfläche der Tasse und die Abtropfschale, spülen Sie den Wassertank aus und befüllen Sie ihn bis zum Füllstand MAX mit Trinkwasser.

Svuotare la vaschetta raccogliocce, il contenitore delle capsule usate, il supporto della tazza e il collettore di gocce, risciacquare e riempire il serbatoio dell'acqua con acqua potabile fino al livello MAX.

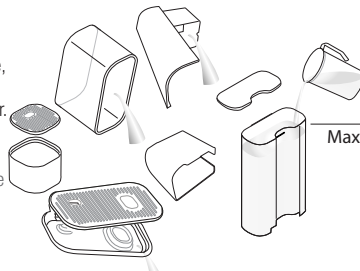

- 10 Wenn der Spülvorgang beendet ist, schaltet sich die Maschine aus. Entfernen Sie das Entkalkungsrohr an den Griffen oder Knäufen und bewahren Sie es auf. Leeren Sie den Restwasserbehälter und den Auffangbehälter für gebrauchte Kapseln. Füllen Sie den Wassertank mit Trinkwasser. Una volta che il processo di risciacquo è terminato, la macchina si spegne. Rimuovere il tubo di decalcificazione con maniglie o pomelli e conservarlo. Svuotare il vassoio raccogliocce e il contenitore delle capsule usate. Riempire il serbatoio dell'acqua con acqua potabile.



**WARNUNG:** Während des Betriebs wird das Entkalkungsrohr heiß. Verwenden Sie die Griffe oder Knäufle, um mögliche Verbrennungen zu vermeiden.

**AVVERTENZA:** Durante il funzionamento il tubo di decalcificazione diventa caldo. Usare maniglie o pomelli per evitare possibili ustioni.



- 7 Drücken Sie die Taste ☞ (flat white). Das Entkalkungsmittel fließt abwechselnd durch den Kaffeeauslauf, das Entkalkungsrohr und den Restwasserbehälter. Wenn der Entkalkungszyklus beendet ist (der Wassertank ist leer), leuchtet die Taste Flat White.

Premere il pulsante ☞ (flat white). Il prodotto decalcificante fluisce alternativamente attraverso l'erogatore del caffè, il tubo di decalcificazione e la vaschetta raccogliocce. Quando il ciclo di decalcificazione è terminato (il serbatoio dell'acqua è vuoto), il pulsante flat white si illumina.



- 9 Drücken Sie erneut die Taste ☞ (flat white). Der Spülvorgang wird durch den Kaffeeauslauf, das Entkalkungsrohr und den Restwasserbehälter fortgesetzt, bis der Wassertank leer ist.

Premere nuovamente il pulsante ☞ (flat white). Il ciclo di risciacquo continua attraverso l'erogatore del caffè, il tubo di decalcificazione e il vassoio raccogliocce finché il serbatoio dell'acqua non si svuota.



- 11 Reinigen Sie die Maschine mit einem weichen Tuch. Die Entkalkung der Maschine ist beendet.

Pulire la macchina con un panno umido. La decalcificazione della macchina è terminata.

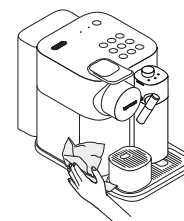

# DE Einstellung der Wasserhärte Come impostare la durezza dell'acqua

- 1 Halten Sie den Wasserhärte-Teststreifen, der sich auf der ersten Seite dieser Bedienungsanleitung befindet, für 1 Sekunde unter fließendes Wasser.



Porre l'etichetta di indicazione della durezza dell'acqua, presente nella prima pagina del presente manuale, sotto l'acqua corrente per 1 secondo.

- 2 Die Anzahl der roten Quadrate zeigt die Stufe der Wasserhärte an.

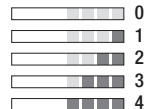

Il numero di quadratini rossi indica il livello di durezza dell'acqua.

- 4 Drücken Sie gleichzeitig die Tasten (hot milk) und (flat white) für 3 Sekunden, um den Menümodus aufzurufen: Die Kontrolllampen für Entkalkung und Reinigung beginnen zu blinken.



Premere contemporaneamente i pulsanti (hot milk) e (flat white) per 3 secondi per accedere alla modalità Menu: le spie di decalcificazione e pulizia iniziano a lampeggiare.

- WICHTIG:** Der Menümodus wird automatisch nach 30 Sekunden verlassen, wenn keine Handlung erfolgt. Er kann auch manuell verlassen werden, indem die Tasten (hot milk) und (flat white) für 3 Sekunden gleichzeitig gedrückt werden.

**IMPORTANTE:** la modalità Menu si chiude automaticamente dopo 30 secondi se non viene eseguita alcuna azione. Può essere chiusa manualmente premendo contemporaneamente i pulsanti (hot milk) e (flat white) per 3 secondi.

- 5 Drücken Sie die Taste (cappuccino).

Premere il pulsante (cappuccino).



- 3 Schalten Sie die Maschine ein. Accendere la macchina.

**WICHTIG:** Entfernen Sie den Milchbehälter.

**IMPORTANTE:** rimuovere il contenitore del latte.



- 6 Die Anzahl der roten Quadrate zeigt an, welche Taste gedrückt werden muss (siehe untenstehende Tabelle). Innerhalb von 30 Sekunden kann der gewünschte Wert eingestellt werden, indem die entsprechende Taste gedrückt wird. Die Tasten blinken 3 Mal kurz, um den neuen Wert zu bestätigen. Die Maschine verlässt das Menü automatisch und kehrt in den betriebsbereiten Zustand zurück.

Il numero di quadrati rossi indica quale pulsante si deve premere (vedi la tabella sotto). Entro 30 secondi, è possibile impostare il valore desiderato premendo il pulsante corrispondente. I pulsanti lampeggiano 3 volte rapidamente per confermare il nuovo valore. La macchina esce automaticamente dal Menu e ritorna alla modalità macchina pronta.

Stufe der Wasserhärte / Livello di durezza dell'acqua	Zu drückende Taste / Pulsante da premere	fH	dH	CaCO3
	hot foam	<5	<3	< 50 mg/l
	latte macchiato	>7	>4	> 70 mg/l
	cappuccino	>13	>7	> 130 mg/l
	hot milk	>25	>14	> 250 mg/l
	caffè latte	>38	>21	> 380 mg/l

# Entleerung des Systems vor einem Zeitraum des Nichtgebrauchs, zum Frostschutz oder vor einer Reparatur

## Come svuotare il sistema prima di un periodo di inutilizzo, per la protezione antigelo o prima di una riparazione



- 1** Schalten Sie die Maschine ein.  
Accendere la macchina.



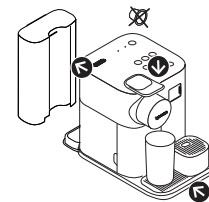

- i** **WICHTIG:** Entfernen Sie den Milchbehälter.  
**IMPORTANTE:** rimuovere il contenitore del latte.



- 2** Entfernen Sie den Wassertank. Drücken Sie den Hebel nach oben und nach unten, um eventuell verbliebene Kapseln auszuwerfen. Stellen Sie einen Behälter unter den Kaffeeauslauf.  
Rimuovere il serbatoio acqua. Sollevare e abbassare la leva per espellere eventuali capsule rimanenti. Posizionare un contenitore sotto l'erogatore del caffè.



- 3** Drücken Sie gleichzeitig die Tasten  (hot milk) und  (flat white) für 3 Sekunden, um den Menümodus aufzurufen: Die Kontrolllampen für Entkalkung und Reinigung beginnen zu blinken.

Premere contemporaneamente i pulsanti  (hot milk) e  (flat white) per 3 secondi per accedere alla modalità Menu: le spie di decalcificazione e pulizia iniziano a lampeggiare.

- i** **WICHTIG:** Der Menümodus wird automatisch nach 30 Sekunden verlassen, wenn keine Handlung erfolgt. Er kann auch manuell verlassen werden, indem die Tasten  (hot milk) und  (flat white) für 3 Sekunden gleichzeitig gedrückt werden.

**IMPORTANTE:** la modalità Menu si chiude automaticamente dopo 30 secondi se non viene eseguita alcuna azione. Può essere chiusa manualmente premendo contemporaneamente i pulsanti  (hot milk) e  (flat white) per 3 secondi.



- 4** Drücken Sie  (espresso).  
Premere  (espresso).



- 5** Drücken Sie die Taste  (espresso) zur Bestätigung. Nachdem sie gedrückt wurde, beginnt die Entleerung. Alle Tasten blinken abwechselnd: Die Entleerung läuft. Wenn der Prozess beendet ist, schaltet sich die Maschine automatisch aus.

Premere il pulsante  (espresso) per conferma. Una volta premuto, inizia lo svuotamento. Tutti i pulsanti lampeggiano alternativamente: lo svuotamento è in corso. Quando il processo è terminato, la macchina si spegne automaticamente.

- i** **WICHTIG:** Die Maschine ist nach der Entleerung für etwa 10 Minuten blockiert.  
**IMPORTANTE:** la macchina si blocca per circa 10 minuti dopo lo svuotamento.

- ⚠** **VORSICHT:** Die Lagerung der Maschine in einem kalten Raum kann Schäden durch Frost am Wasserkreislauf verursachen und zu Leckagen führen.

**ATTENZIONE:** Riporre la macchina in un ambiente freddo può provocare danni da gelo al circuito dell'acqua e creare perdite.

# DE Abschaltautomatik Spegnimento automatico

**i** Diese Maschine verfügt über ein ausgezeichnetes Energieverbrauchsprofil sowie eine automatische Abschaltfunktion (0W) für die Energieeinsparung. Aufgrund der Werkseinstellungen schaltet sich das Gerät 9 Minuten nach dem letzten Gebrauch aus.

Questa macchina è dotata di un eccellente profilo di consumo energetico oltre che di una funzione di spegnimento automatico (0W) che consente di risparmiare energia. In base alle impostazioni di fabbrica, l'apparecchio si spegne dopo 9 minuti dall'ultimo utilizzo.

**1** Schalten Sie die Maschine ein.

Accendere la macchina.

**i** **WICHTIG:** Entfernen Sie den Milchbehälter.  
**IMPORTANTE:** rimuovere il contenitore del latte.



**2** Drücken Sie gleichzeitig die Tasten (hot milk) und (flat white) für 3 Sekunden, um den Menümodus aufzurufen: Die Kontrolllampen für Entkalkung und Reinigung beginnen zu blinken.

Premere contemporaneamente i pulsanti (hot milk) e (flat white) per 3 secondi per accedere alla modalità Menu: le spie di decalcificazione e pulizia iniziano a lampeggiare.

**i** **WICHTIG:** Der Menümodus wird automatisch nach 30 Sekunden verlassen, wenn keine Handlung erfolgt. Er kann auch manuell verlassen werden, indem die Tasten (hot milk) und (flat white) für 3 Sekunden gleichzeitig gedrückt werden.

**IMPORTANTE:** la modalità Menu si chiude automaticamente dopo 30 secondi se non viene eseguita alcuna azione. Può essere chiusa manualmente premendo contemporaneamente i pulsanti (hot milk) e (flat white) per 3 secondi.



**3** Drücken Sie (ristretto).

Premere (ristretto).



**4** Innerhalb von 30 Sekunden kann die Abschaltautomatik geändert und der gewünschte Wert eingestellt werden, indem die entsprechende Taste gedrückt wird. Für weitere Details wird auf die Tabelle verwiesen. Die Tasten blinken 3 Mal kurz, um den neuen Wert zu bestätigen. Die Maschine verlässt das Menü automatisch und kehrt in den betriebsbereiten Zustand zurück.

Entro 30 secondi, è possibile modificare lo spegnimento automatico e impostare il valore desiderato premendo il pulsante corrispondente. Vedi la tabella per maggiori dettagli.

I pulsanti lampeggiano 3 volte rapidamente per confermare il nuovo valore. La macchina esce automaticamente dal Menu e ritorna alla modalità macchina pronta.

## Abschaltautomatik/Spegnimento automatico

	ristretto	➔	9 Minuten/minuti
	espresso	➔	30 Minuten/minuti
	lungo	➔	8 Stunden/ore



# Problemlösung

DE

Kein Licht auf dem Display.	- Prüfen Sie die Spannungsversorgung: Steckdose, Spannung und Sicherung. Wenden Sie sich bei Problemen an <b>Nespresso</b> .
Die Maschine gibt keinen Kaffee und kein Wasser aus.	- Der Wassertank ist leer. Befüllen Sie den Wassertank. - Entkalken Sie die Maschine falls notwendig; dazu wird auf den Abschnitt „Entkalkung“ verwiesen.
Der Kaffee läuft sehr langsam heraus.	- Die Ausgabegeschwindigkeit hängt von der Kaffeesorte ab. - Entkalken Sie die Maschine falls notwendig; dazu wird auf den Abschnitt „Entkalkung“ verwiesen.
Trotz eingelegerter Kapsel läuft Wasser anstelle von Kaffee heraus.	- Lassen Sie bei Problemen die Maschine reparieren oder kontaktieren Sie <b>Nespresso</b> .
Der Kaffee ist nicht heiß genug.	- Wärmen Sie die Tasse vor. - Entkalken Sie die Maschine falls notwendig; dazu wird auf den Abschnitt „Entkalkung“ verwiesen.
Aus dem Kapselfach läuft Wasser (Wasser im Kapselbehälter).	- Legen Sie die Kapsel richtig ein. Kontaktieren Sie bei Leckagen <b>Nespresso</b> .
Unregelmäßiges Blinken.	- Lassen Sie die Maschine reparieren oder kontaktieren Sie <b>Nespresso</b> .
Alle Tasten blinken gleichzeitig für 10 Sekunden, danach schaltet sich die Maschine automatisch aus.	- Fehlermeldung, die Maschine muss repariert werden. Lassen Sie die Maschine reparieren oder kontaktieren Sie <b>Nespresso</b> .
Alle Kaffeetasten blinken 3 Mal kurz, dann kehrt die Maschine in den betriebsbereiten Zustand zurück.	- Der Wassertank ist leer.
Entkalkungs- und Reinigungslampen blinken.	- Die Maschine befindet sich im Menümodus, drücken Sie die Tasten <b>Heiße Milch</b> und <b>Flat White</b> gleichzeitig für 3 Sekunden, um den Menümodus zu verlassen oder warten Sie 30 Sekunden, um ihn automatisch zu verlassen. - Die Entkalkung wurde nicht korrekt zu Ende geführt. Wiederholen Sie den Entkalkungszyklus.
Die Entkalkungsleuchte wird orange.	- Die Maschine aktiviert die Entkalkungsmeldung anhand der Nutzungshäufigkeit. Entkalken Sie die Maschine. Dazu wird auf den Abschnitt „Entkalkung“ verwiesen.
Die Entkalkungsmeldung blinkt orange und die Taste <b>Flat White</b> ist permanent eingeschaltet.	- Die Maschine befindet sich im Entkalkungsmodus. Drücken Sie die Taste Flat White, um den Entkalkungsprozess zu starten.
Die Reinigungsleuchte ist orange.	- Zerlegen Sie das Rapid Cappuccino System und waschen Sie alle Teile im oberen Geschirrkorb des Geschirrspülers. Sollte kein Geschirrspüler vorhanden sein, konsultieren Sie bitte den Abschnitt „Manuelle Reinigung des Rapid Cappuccino Systems“.
Alle Tasten für die Kaffeezubereitung und alle Tasten für die Zubereitung von Milchrezepten blinken abwechselnd.	- Die Maschine ist überhitzt. Warten Sie, bis sie abgekühlt ist. - Nach der Entleerung ist die Maschine für etwa 10 Minuten blockiert (konsultieren Sie den Abschnitt „Entleerung des Systems vor einem Zeitraum des Nichtgebrauchs, zum Frostschutz oder vor einer Reparatur“).
Der Hebel lässt sich nicht ganz nach unten drücken.	- Leeren Sie den Kapselbehälter. Vergewissern Sie sich, dass keine Kapseln im Kapselbehälter feststecken. - Verwenden Sie entrahmte oder teilentrahmte Kuhmilch mit Kühlschranktemperatur (ca. 4° C). - Der Milchschaumregler steht auf Position . Drehen Sie ihn auf Position  (Schaum). - Spülen Sie das System nach jedem Milchrezept (siehe Abschnitt „manuelle Reinigung des Rapid Cappuccino Systems“). - Entkalken Sie die Maschine (dazu wird auf den Abschnitt „Entkalkung“ verwiesen).
Die Milchschaumqualität entspricht nicht dem Standard.	- Verwenden Sie keine gefrorene Milch. - Vergewissern Sie sich, dass der Lufteinlass sauber ist. Konsultieren Sie den Abschnitt „Manuelle Reinigung des Rapid Cappuccino Systems“. - Vergewissern Sie sich, dass alle Teile des Rapid Cappuccino Systems richtig zusammengebaut sind.
Der Menümodus kann nicht aufgerufen werden.	- Vergewissern Sie sich, dass der Milchbehälter entfernt wurde. - Vergewissern Sie sich, dass die Tasten <b>Heiße Milch</b> und <b>Flat White</b> für 3 Sekunden gleichzeitig gedrückt wurden. - Vergewissern Sie sich, dass das Entkalkungsrohr entfernt wurde.
Der Milchbehälter kann nicht zerlegt werden.	- Drücken Sie die Taste an der Seite des Behälters, um die Teile zu entfernen. - Konsultieren Sie den Abschnitt „Zusammenbauen / Zerlegen des Rapid Cappuccino Systems“.
Schalten Sie die Maschine aus.	- Drücken Sie die Taste Einschaltung/Bereitschaft (die Maschine befindet sich in Bereitschaft - Verbrauch 0,22 Wh).
Der Milchbehälter ist eingesetzt, aber die Milchtasten sind nicht freigeschaltet.	- Der Milchschaumregler ist eingeschaltet und steht auf Position  (Clean). Drehen Sie ihn auf Position  (Schaum).

## DE Risoluzione dei problemi

Assenza di luce sul display.	- Controllare l'alimentazione: presa, tensione e fusibile. In caso di problemi, chiamare <b>Nespresso</b> .
La macchina non eroga caffè né acqua.	- Il serbatoio dell'acqua è vuoto. Riempire il serbatoio dell'acqua. - Decalcificare se necessario; fare riferimento alla sezione "Decalcificazione".
Il caffè esce molto lentamente.	- La velocità di erogazione dipende dalla varietà di caffè. - Decalcificare se necessario; fare riferimento alla sezione "Decalcificazione".
Fuoriuscita di acqua ma non di caffè (a capsula inserita).	- In caso di problemi, far riparare la macchina o contattare <b>Nespresso</b> .
Il caffè non è abbastanza caldo.	- Preriscaldare la tazzina. - Decalcificare se necessario; fare riferimento alla sezione "Decalcificazione".
Il vano delle capsule perde acqua (acqua nel contenitore delle capsule).	- Posizionare la capsula correttamente. In caso di perdite, contattare <b>Nespresso</b> .
Lampeggio irregolare.	- Far riparare la macchina o contattare <b>Nespresso</b> .
Tutti i pulsanti lampeggiano contemporaneamente per 10 secondi, poi la macchina si spegne automaticamente.	- Avviso di errore, è necessario riparare la macchina. Far riparare la macchina o contattare <b>Nespresso</b> .
Tutti i pulsanti caffè lampeggiano velocemente per 3 volte, poi la macchina torna in modalità pronta.	- Il serbatoio dell'acqua è vuoto.
Le spie di decalcificazione e pulizia lampeggiano.	- La macchina è in modalità Menu, premere contemporaneamente i tasti <b>hot milk</b> e <b>flat white</b> per 3 secondi per uscire dalla modalità menu o attendere 30 secondi per uscire automaticamente. - La decalcificazione non è stata completata correttamente. Ripeti il ciclo di decalcificazione.
La spia di decalcificazione diventa arancione.	- La macchina attiva l'avviso di decalcificazione in base alla frequenza di utilizzo. Decalcificare la macchina. Fare riferimento alla sezione "Decalcificazione".
L'avviso di decalcificazione lampeggia di arancione e il pulsante flat white è acceso con luce fissa.	- La macchina è in modalità di decalcificazione. Premere il pulsante flat white per iniziare il processo di decalcificazione.
La spia di pulizia è arancione.	- Smontare il sistema Rapid Cappuccino e lavare tutti i componenti nello scomparto superiore della lavastoviglie. Nel caso non si disponga di una lavastoviglie, consultare la sezione «Lavaggio a mano del Sistema Rapid Cappuccino».
Tutti i pulsanti per la preparazione di caffè e tutti i pulsanti per la preparazione di ricette a base di latte lampeggiano alternativamente.	- La macchina è surriscaldata, attendere il raffreddamento. - Dopo la procedura di svuotamento la macchina verrà bloccata per circa 10 minuti (consultare la sezione "Svuotamento del sistema prima di un periodo di inutilizzo, per la protezione da gelo o prima di una riparazione").
La leva non si abbassa completamente.	- Svuotare il contenitore delle capsule. Assicurarsi che non vi siano capsule bloccate all'interno del contenitore delle capsule. - Usare latte vaccino scremato o parzialmente scremato a temperatura di frigorifero (circa 4° C). - La manopola del regolatore di schiuma è in posizione ☹️. Ruotarla in posizione ☺️ (Schiuma). - Risciacquare dopo ogni ricetta a base di latte (vedere la sezione «Lavaggio manuale del sistema Rapid Cappuccino»).
La qualità della schiuma di latte non è conforme allo standard.	- Decalcificare la macchina (fare riferimento alla sezione "Decalcificazione"). - Non usare latte congelato. - Assicurarsi che la presa d'aria sia pulita. Consultare la sezione «Lavaggio a mano del sistema Rapid Cappuccino». - Assicurarsi che tutti i componenti del sistema Rapid Cappuccino siano ben assemblati.
Non è possibile accedere alla modalità Menu.	- Assicurarsi di aver rimosso il contenitore del latte. - Assicurarsi di aver premuto contemporaneamente i pulsanti <b>hot milk</b> e <b>flat white</b> per 3 secondi. - Assicurarsi di aver rimosso il tubo di decalcificazione.
Non è possibile smontare il contenitore del latte.	- Premere il pulsante sul lato del contenitore per rimuovere i componenti - Consultare la sezione «Assemblaggio/Smontaggio del sistema Rapid Cappuccino».
Spegnere la macchina.	- Premere il pulsante di accensione / standby (la macchina è in standby - consumo 0,22 Wh).
Il contenitore del latte è inserito ma i pulsanti del latte non sono abilitati.	- La manopola del regolatore di schiuma è accesa posizione ✨ (Clean). Ruotarla sulla posizione ☺️ (Schiuma).

# Kontaktieren Sie Nespresso

## Contatta Nespresso

Um mehr über die vielfältigen Nutzungsmöglichkeiten Ihres Gerätes zu erfahren, für weitere Informationen, bei Problemen und Fragen wenden Sie sich bitte an **Nespresso** oder Ihre autorisierte **Nespresso Vertretung**. Die Kontaktdaten des **Nespresso** Shops oder einer autorisierten **Nespresso** Vertretung in Ihrer Nähe finden Sie in der Packungsbeilage „Welcome to Nespresso“ Ihrer Kaffeemaschine oder im Internet unter [nespresso.com](http://nespresso.com)

Dal momento che potremmo non aver previsto tutti gli usi del tuo apparecchio, se avessi bisogno di ulteriori informazioni, in caso di problemi o semplicemente per chiedere un consiglio, chiama **Nespresso** o il tuo rappresentante autorizzato **Nespresso**.

Le coordinate per contattare il negozio **Nespresso** o il rappresentante autorizzato **Nespresso** più vicino sono disponibili nella cartellina «Welcome to Nespresso» contenuta nella scatola della tua macchina o su [nespresso.com](http://nespresso.com)

## Beschränkte Garantie

### Garanzia limitata

De'Longhi gewährt für dieses Produkt eine Garantie von zwei Jahren ab Kaufdatum auf Fabrikations- und Materialfehler. Während dieses Zeitraums repariert oder ersetzt De'Longhi nach eigenem Ermessen kostenlos jedes fehlerhafte Produkt. Ersetzte Produkte oder reparierte Teile sind nur für die restliche Laufzeit der Originalgarantie oder für die folgenden sechs Monaten abgedeckt, je nachdem, welche Garantie länger läuft. Im Rahmen der gesetzlichen Bestimmungen gilt diese beschränkte Garantie nicht für Fehler, die durch Unfälle, unsachgemäßen Gebrauch, falsche Pflege oder normalen Verschleiß verursacht wurden. Mit diesen Garantiebedingungen ist kein Ausschluss, keine Einschränkung oder Änderung der geltenden gesetzlichen Bestimmungen verbunden, die den Verkauf von Produkten an Verbraucher regeln. Wenn Sie der Meinung sind, dass Ihr Produkt fehlerhaft ist, kontaktieren Sie bitte **Nespresso**, um sich hinsichtlich der Reparatur beraten zu lassen. Besuchen Sie uns im Internet unter [www.nespresso.com](http://www.nespresso.com) für weitere Details zu den Kontaktdaten.

DeLonghi garantisce questo prodotto contro eventuali difetti di fabbricazione o dei materiali per un periodo di due anni dalla data d'acquisto. Durante tale periodo DeLonghi riparerà o sostituirà gratuitamente, a sua discrezione, qualunque prodotto difettoso. I prodotti sostituiti o i componenti riparati saranno garantiti solamente per la parte di garanzia originale non scaduta o per i successivi sei mesi, a seconda di quale sia il periodo più lungo. Nei limiti e termini previsti dalla legge vigente, questa garanzia limitata non vale per difetti dovuti a incidenti, uso non corretto, manutenzione inadeguata o normale usura. Le condizioni di questa garanzia non escludono, riducono o modificano quanto previsto dalla legge vigente applicabile alla vendita del prodotto al consumatore. In caso si ritenga che il prodotto sia difettoso, si prega di contattare **Nespresso** che Le indicherà come procedere per la riparazione.

Siete pregati di visitare il nostro sito web all'indirizzo [www.nespresso.com](http://www.nespresso.com) per i dettagli di contatto.

## Entsorgung und Umweltschutz

### Smaltimento e Protezione dell'Ambiente

Ihr Gerät enthält Wertstoffe, die wiedergewonnen oder recycelt werden können. Die Trennung der Abfallmaterialien nach Abfallarten erleichtert das Recycling von Wertstoffen. Geben Sie das Gerät an einer Sammelstelle ab. Informationen zur Entsorgung erhalten Sie bei Ihren örtlichen Behörden.



Il vostro apparecchio contiene materiali preziosi che possono essere recuperati o riciclati. La separazione dei materiali di scarto in diverse tipologie facilita il riciclaggio di materie prime preziose. Lasciare l'apparecchio in un punto di raccolta. Potete ottenere informazioni sullo smaltimento dalle vostre autorità locali.

ES) Especificaciones técnicas  
 PT) Especificações técnicas



Gran Lattissima / EN650

~ 220-240 V~, 50-60 Hz, 1400 W

**P<sub>max</sub>** 19 bar/1.9 MPa

 ~5,18 kg

 ~1 L

 20.3 cm  
 27.4 cm  
 36.7 cm

Solicite asistencia online en la web:  
[www.nespresso.com/machine-assistance](http://www.nespresso.com/machine-assistance)

Obtenha assistência online no site:  
[www.nespresso.com/machine-assistance](http://www.nespresso.com/machine-assistance)

Contenido  
 Índice

Especificaciones técnicas / Especificações técnicas	64
Contenido/ Índice	64
Instrucciones de seguridad	65
Precauções de segurança	69
Contenido del embalaje / Conteúdo da embalagem	73
Gran Lattissima/Gran Lattissima	73
Información general / Informações gerais	74
Bebidas a base de leche	75
Bebidas à base de leite	76
Primer uso o después de un largo periodo de inactividad / Primeira utilização ou após um longo período de inatividade	77
Preparación del café / Preparação do café	78
Ensamblaje/Desmontaje del sistema Rapid Cappuccino/ Montagem/Desmontagem do sistema de Preparação Automática de Cappuccino	79
Preparación de bebidas a base de leche / Preparação de bebidas à base de leite	80
Cuidado diario / Cuidados diários	82
Lavado manual del sistema Rapid Cappuccino / Lavagem à mão do sistema de Preparação Automática de Cappuccino	83
Programación de la cantidad / Programação da quantidade	84
Restablecer los ajustes de fábrica / Repor as quantidades de origem	84
Ajustes de fábrica / Configurações de fábrica	85
Descalcificación / Descalcificação	86
Configuración de la dureza del agua / Configuração da dureza da água	88
Vaciar el sistema antes de un período de inactividad para protegerlo del hielo o antes de una reparación / Esvaziamento do sistema antes de um período de não utilização para proteger contra a formação de gelo ou antes de uma reparação	89
Apagado automático / Função de Desligar Automático	90
Solución de problemas / Resolução de problemas	92
Contacte <b>Nespresso</b> / Contacto da <b>Nespresso</b>	<b>93</b>
Garantía limitada / Garantia limitada	93
Eliminación y protección del ambiente / Eliminação e proteção do meio ambiente	93

 **ATENCIÓN /  
ADVERTENCIA**

 **PELIGRO ELÉCTRICO**

 **SI EL CABLE DE  
ALIMENTACIÓN  
ESTUVIERA DAÑADO,  
DESCONÉCTELO**

 **NO TOQUE LAS  
SUPERFICIES QUE  
SE CALIENTAN  
NI DURANTE NI  
DESPUÉS DEL  
FUNCIONAMIENTO Y  
LA DESCALCIFICACIÓN:  
TUBO DE  
DESCALCIFICACIÓN Y  
BOQUILLA DE LECHE.  
UTILICE LAS ASAS O  
LOS TIRADORES.**

**⚠ ATENCIÓN: SI APARECE  
ESTE SÍMBOLO, LEA  
LAS INSTRUCCIONES DE  
SEGURIDAD PARA EVITAR  
POSIBLES LESIONES Y  
DAÑOS.**

**⚠ ATENCIÓN: LAS  
INSTRUCCIONES DE SEGURIDAD**

**SON PARTE DE LA MÁQUINA.  
LEA DETENIDAMENTE  
LAS INSTRUCCIONES DE  
SEGURIDAD ANTES DE  
UTILIZAR LA MÁQUINA POR  
PRIMERA VEZ. GUARDE ESTAS  
INSTRUCCIONES EN UN  
LUGAR DE FÁCIL ACCESO QUE  
CONSULTARLAS CUANDO SEA  
NECESARIO.**

**ℹ INFORMACIÓN: CUANDO  
APARECE ESTE SÍMBOLO,  
LEA LAS INDICACIONES  
PARA UTILIZAR EL APARATO  
DE FORMA SEGURA Y  
CORRECTA.**

- El aparato está destinado a la preparación de bebidas según estas instrucciones.
- No utilice el aparato para otro uso diferente del previsto.
- El aparato ha sido concebido exclusivamente para ser utilizado en interiores y con temperatura no extremas.
- Proteja el aparato de la luz

solar directa, del contacto con salpicaduras de agua y de la humedad.

- Este aparato está destinado exclusivamente para el uso doméstico. No se contempla el uso en: cocinas reservadas para empleados en tiendas, oficinas y otros lugares de trabajo; casas de turismo rural; por clientes en hoteles, moteles y residencias de tipo “bed and breakfast” y en otras estructuras hoteleras.
- Durante el uso, la máquina no debe ser colocada en un lugar cerrado.
- Esta máquina puede ser utilizada por niños a partir de ocho años siempre que estén supervisados y que se les haya explicado cómo usar la máquina de forma segura y que sean plenamente conscientes de los posibles peligros derivados de su uso. Los niños no podrán llevar a cabo la limpieza y el mantenimiento de esta máquina a menos que sean mayores de ocho años y siempre bajo la supervisión de un adulto.
- Mantenga el aparato y su cable fuera del alcance de niños menores de 8 años.
- Este aparato puede ser utilizado por personas con discapacidades físicas, sensoriales o mentales o que no tengan experiencia o conocimientos suficientes, siempre que lo hagan bajo supervisión o se les haya explicado cómo usar la máquina de manera segura y sean conscientes de los posibles peligros.
- Los niños no deben jugar con este el aparato.
- El fabricante no se considera responsable y la garantía caducará si el aparato se utiliza con

finalidades comerciales o de manera contraria a las instrucciones, así como por cualquier daño que resulte de su uso inapropiado, reparación por parte de personal no cualificado o incumplimiento de las instrucciones.



### **Evite riesgos de descargas eléctricas e incendios**

- En caso de emergencia: desenchufe inmediatamente el aparato.
  - Conecte el aparato solo a tomas de corriente adecuadas, de fácil acceso y que dispongan de un contacto de tierra. Compruebe que el rango de voltaje de alimentación corresponda al indicado en la etiqueta de datos del aparato. El uso de una conexión inadecuada comportará la caducidad de la garantía.
  - Si la clavija no fuera compatible con la toma de corriente, utilice un adaptador que garantice la continuidad de conexión a tierra entre el aparato y la red eléctrica.
- El aparato debe conectarse únicamente después de su instalación.**
- Evite que el cable de alimentación entre en contacto con aristas cortantes, no lo fije ni lo deje colgando.
  - Mantenga el cable alejado de fuentes de calor y humedad.
  - Si el cable de alimentación o la clavija está dañado, deberá hacerlo sustituir por el fabricante o por personal cualificado a fin de evitar riesgos.
  - No utilice el aparato si el cable o la clavija están dañados, después de un desperfecto o si el aparato hubiera sufrido algún daño. Envíe el aparato al Servicio de Asistencia autorizado más cercano para el control, reparación o regulación.
  - Si necesita un cable de prolongación, emplee únicamente uno conectado a tierra con conductor de sección mínima 1,5 mm<sup>2</sup> o que sea adecuado a la potencia de entrada.
  - Para evitar daños graves, jamás coloque el aparato encima o al lado de superficies calientes o junto a fuentes de calor, como radiadores, encimeras de cocción, llamas o similares.
  - Coloque el aparato sobre una superficie plana, estable y nivelada. La superficie de apoyo ha de ser resistente al calor y a los líquidos como agua, café, descalcificadores o similares.
  - Apague y desenchufe el aparato cuando no vaya a utilizarlo durante un período prolongado. Desenchufe el cable desde la clavija, sin tirar del cable.
  - Desconecte el aparato de la corriente después del uso y antes de la limpieza. Deje enfriar el aparato antes de poner o quitar piezas y antes de limpiarlo.
  - Conecte primero la clavija al aparato y después enchúfelo en la toma de corriente de pared. Para desconectar el aparato, detenga cualquier preparación en curso, apáguelo con el mando correspondiente y desenchúfelo.
  - No toque nunca la clavija con las manos húmedas.
  - No sumerja el cable ni la clavija en agua u otro líquido, para prevenir incendios, descargas eléctricas o lesiones a las personas.

- No sumerja el aparato, tampoco parcialmente, en agua u otros líquidos.
- No introduzca el aparato o parte del mismo en el lavavajillas, excepto el sistema Rapid Cappuccino.
- La combinación de agua y electricidad es peligrosa y puede provocar descargas eléctricas mortales
- No abra el aparato. ¡Peligro de descargas eléctricas!
- No introduzca ningún objeto por las aberturas del aparato. ¡Peligro de incendio o de descargas eléctricas!
- El uso de accesorios no recomendados por el fabricante puede provocar incendio, descargas eléctricas o lesiones a las personas.

### Tenga cuidado en no lastimarse mientras utiliza el aparato.

- No deje el aparato sin

vigilancia durante el funcionamiento.

- No utilice el aparato si presenta algún daño, si se ha caído o no funciona correctamente. Desenchúfelo inmediatamente de la toma de corriente. Póngase en contacto con **Nespresso** o con un representante autorizado de **Nespresso** para su revisión, reparación o ajuste.
-  Un aparato averiado puede causar descargas eléctricas, quemaduras e incendios.
- Baje siempre la palanca completamente y nunca la levante durante el funcionamiento. Peligro de quemaduras.
- No coloque los dedos debajo del orificio de salida del café. Peligro de quemaduras.
- La superficie del elemento calentador sigue caliente

después del uso y las partes exteriores del aparato pueden quedar calientes durante algunos minutos en función del uso.

- No introduzca los dedos dentro de la bandeja o del compartimento para la cápsula. ¡Peligro de lesiones!
-  No toque las superficies que se calientan ni durante ni después del funcionamiento y la descalcificación: tubo de descalcificación y boquilla de la leche. Utilice las asas o los tiradores.
- Si programa una cantidad de café superior a 150 ml, deje que la máquina se enfríe durante 5 minutos antes de preparar otro café. ¡Peligro de sobrecalentamiento!
- Puede salir agua alrededor de la cápsula si ésta no es perforada correctamente, perjudicando el aparato.
- Nunca debe utilizarse una cápsula usada, dañada o deformada.
- Si una cápsula queda atascada en el compartimento para la cápsula, apague la máquina y desenchúfela antes de realizar cualquier operación. Póngase en contacto con **Nespresso** o con un representante autorizado de **Nespresso**.
- Llene el depósito de agua con agua potable fresca.
- Vacíe el depósito de agua si no va a usar la máquina durante un largo periodo (por ejemplo durante las vacaciones).
- Cambie el agua del depósito si la máquina no se ha utilizado durante más de dos días.
- No utilice el aparato sin la bandeja ni la rejilla antigoteo para evitar derrames sobre las superficies cercanas.
- No utilice la máquina con



leche cruda.

- No utilice detergentes abrasivos o disolventes. Utilice un paño húmedo/ bayeta y un limpiador suave para limpiar la superficie de la máquina.
- Para limpiar la máquina, utilice solamente utensilios limpios.
- Al desembalar la máquina, retire la película de plástico y deséchela
- Este aparato utiliza cápsulas de café **Nespresso** disponibles exclusivamente en **Nespresso** o en el representante autorizado de **Nespresso**. Todos los aparatos **Nespresso** se someten a controles estrictos. Las pruebas de fiabilidad se llevan a cabo en condiciones de funcionamiento sobre unidades seleccionadas de forma aleatoria. Por eso algunas máquinas pueden

presentar señales de uso.

- **Nespresso** se reserva la facultad de cambiar estas instrucciones sin previo aviso.

### Descalcificación

- El uso correcto del agente descalcificador **Nespresso**, ayuda a garantizar un funcionamiento correcto de la máquina durante su vida útil, para seguir saboreando un café extraordinario como el primer día.
- Para la descalcificación respete las recomendaciones del manual de uso o consulte la información sobre descalcificación que aparece en la página web de **Nespresso** [www.nespresso.com/descaling](http://www.nespresso.com/descaling)

**⚠ ATENCIÓN:** el agente descalcificador puede ser nocivo. Evite el contacto con los ojos, la piel u otras

superficies. El uso de un agente descalcificador inadecuado puede provocar daños en la máquina o una descalcificación deficiente. Para más información sobre la descalcificación, póngase en contacto con **Nespresso**.

### GUARDE ESTAS INSTRUCCIONES

**Entréguelas a cualquier futuro usuario.**

**Este manual de instrucciones también está disponible en formato PDF en [nespresso.com](http://nespresso.com)**



# Precauções de segurança



**ATENÇÃO/  
ADVERTÊNCIA**



**PERIGO ELÉTRICO**



**DESLIGAR O CABO  
DE ALIMENTAÇÃO SE  
DANIFICADO**



**NÃO TOQUE NAS  
SUPERFÍCIES QUE  
AQUECEM DURANTE  
E APÓS A OPERAÇÃO  
NEM DURANTE A  
DESCALCIFICAÇÃO: TUBO  
DE DESCALCIFICAÇÃO E  
SAÍDA DO LEITE. UTILIZE  
AS PEGAS OU BOTÕES.**

**⚠ ATENÇÃO: QUANDO VIR  
ESTE SÍMBOLO, CONSULTE AS  
PRECAUÇÕES DE SEGURANÇA  
PARA EVITAR POSSÍVEIS  
LESÕES E DANOS.**

**⚠ ATENÇÃO: AS PRECAUÇÕES  
DE SEGURANÇA FAZEM  
PARTE DA MÁQUINA DE  
CAFÉ. LEIA ATENTAMENTE AS  
PRECAUÇÕES DE SEGURANÇA  
ANTES DE UTILIZAR A**

**SUA NOVA MÁQUINA DE  
CAFÉ NESPRESSO PELA  
PRIMEIRA VEZ. GUARDE  
ESTAS INSTRUÇÕES NUM  
LOCAL ONDE POSSAM SER  
FACILMENTE LOCALIZADAS  
PARA CONSULTA.**

**i INFORMAÇÃO: QUANDO  
VIR ESTE SÍMBOLO, TENHA  
EM CONSIDERAÇÃO OS  
CONSELHOS PARA A  
UTILIZAÇÃO CORRETA E  
SEGURA DA SUA MÁQUINA DE  
CAFÉ.**

- O aparelho destina-se à preparação de bebidas segundo as instruções apresentadas.
- Não utilize o aparelho para outros fins que não os previstos.
- Este aparelho foi concebido apenas para utilização no interior e em condições de temperatura não extrema.
- Proteja o aparelho dos efeitos da luz solar direta, do contacto prolongado com salpicos de

água e da humidade.

- Este é um aparelho apenas para uso doméstico. Não foi concebido para ser utilizado em: cozinhas de funcionários de lojas, escritórios ou outros ambientes de trabalho; casas de hóspedes por clientes de hotéis, motéis e outros ambientes residenciais.
- Durante a utilização, o aparelho não deve ser colocado num espaço fechado.
- Este aparelho pode ser utilizado por crianças com pelo menos 8 anos de idade, desde que sejam supervisionadas e tenham recebido instruções acerca de como utilizar o aparelho com segurança e estejam plenamente conscientes dos perigos envolvidos. As operações de limpeza e manutenção do aparelho pelo utilizador não devem ser realizadas por crianças com menos de 8 anos, e devem

ser supervisionadas por um adulto.

- Mantenha o aparelho e o seu cabo de alimentação fora do alcance de crianças com idade inferior a 8 anos de idade.
- Este aparelho pode ser utilizado por pessoas com capacidades físicas, sensoriais ou mentais reduzidas, ou cuja experiência ou conhecimento não seja suficiente, desde que sejam supervisionadas ou tenham recebido instruções para utilizar o aparelho com segurança e compreendam os perigos.
- As crianças não devem utilizar o dispositivo como um brinquedo.
- O fabricante não aceita qualquer responsabilidade e a garantia não será aplicável para qualquer utilização comercial, manipulação ou utilização inadequada do aparelho, qualquer dano

decorrente da utilização para outros fins, funcionamento defeituoso, reparação por não profissionais ou não cumprimento das instruções.

### Evite o risco de choque elétrico e incêndio.

- Em caso de uma emergência: retire imediatamente a ficha da tomada elétrica.
- Ligue o aparelho apenas a ligações à terra adequadas e facilmente acessíveis. Verifique se a tensão da corrente elétrica coincide com a indicada na placa de classificação. A utilização de ligações erradas implica a anulação da garantia.
- Em caso de incompatibilidade da ficha com a tomada, utilize um adaptador que garanta a continuidade da ligação à terra entre o aparelho e a rede.

### O aparelho só deve ser

#### ligado após a instalação.

- Não puxe o cabo sobre arestas cortantes, não o aperte nem permita que fique suspenso.
- Mantenha o cabo afastado do calor e da humidade.
- Se o cabo ou a ficha de alimentação estiverem danificados, devem ser substituídos pelo fabricante, pelo agente autorizado ou por pessoal qualificado, a fim de evitar todos os riscos.
- Não utilize o aparelho caso o cabo ou a ficha estejam danificados, após um caso de mau funcionamento ou caso o aparelho tenha sido, de algum modo, danificado. Envie o aparelho para o centro de assistência autorizado mais próximo para avaliação, reparação ou afinação.
- Se for necessário um cabo de extensão, utilize apenas um cabo com ligação à terra e com um corte transversal do



condutor de pelo menos 1,5 mm<sup>2</sup> ou potência de entrada correspondente.

- Para evitar perigo devido a danos, nunca coloque o aparelho sobre ou ao lado de superfícies quentes, tais como radiadores, fogões, fornos, bicos de gás, chamas ou locais semelhantes.
- Coloque sempre a máquina numa superfície horizontal, estável e nivelada. A superfície deve ser resistente ao calor e líquidos, tais como água, café, descalcificante ou líquidos similares.
- Desligue o aparelho da tomada quando não estiver em utilização durante um longo período. Desligue o aparelho retirando a ficha e não puxando o próprio fio, caso contrário o cabo pode ficar danificado.
- Após a utilização e antes da limpeza retire a ficha da tomada de alimentação. Deixe o aparelho arrefecer antes de instalar ou remover peças e antes de proceder à limpeza.
- Ligue sempre primeiro a ficha ao aparelho e, depois, o cabo à tomada de alimentação. Para desligar o aparelho, interrompa toda e qualquer preparação, desligue com o respetivo comando e, depois, retire a ficha da tomada de alimentação.
- Nunca toque na ficha com as mãos molhadas.
- Para prevenir incêndios, choques elétricos e lesões pessoais, não mergulhe o cabo ou as fichas em água ou outros líquidos.
- Nunca mergulhe o aparelho ou parte dele em água ou outro líquido.
- Nunca coloque o aparelho ou parte dele na máquina de lavar louça, exceto o sistema de Preparação Automática de Cappuccino.
- A eletricidade e a água juntas são perigosas e podem levar a

- choques elétricos fatais.
- Não abra o aparelho. Perigo de alta tensão!
- Não coloque nada sobre as aberturas. Fazê-lo pode causar um incêndio ou choque elétrico!
- A utilização de acessórios não recomendados pelo fabricante pode originar um incêndio, choque elétrico ou ferimentos em pessoas.

### Tenha cuidado para não se magoar durante a utilização do aparelho.

- Nunca deixe o aparelho sem vigilância durante o funcionamento.
- Não utilize se estiver danificado, se sofreu uma queda ou não estiver a funcionar corretamente. Retire imediatamente a ficha da tomada elétrica. Contacte a **Nespresso** ou o representante autorizado **Nespresso** para avaliação,

- reparação ou afinação
-  Um aparelho danificado pode causar choques elétricos, queimaduras e incêndio.
- Feche sempre o manípulo por completo e nunca o levante durante a utilização. Risco de queimaduras.
- Não coloque os dedos sob a saída de extração do café. Risco de queimaduras.
- A superfície da resistência de aquecimento mantém-se quente após a utilização e as partes externas do aparelho podem ficar quentes durante alguns minutos consoante a utilização.
- Não coloque os dedos no compartimento das cápsulas ou no eixo da cápsula. Perigo de ferimento!
-  Não toque nas superfícies que aquecem durante e após a operação nem durante a descalcificação: tubo de descalcificação e saída do leite.

- Utilize as pegas ou botões.
- Se forem programados volumes de café superiores a 150 ml, deixe a máquina arrefecer durante 5 minutos antes de preparar o próximo café. Risco de sobreaquecimento!
- A água pode fluir em torno de uma cápsula se esta não for perfurada pelas lâminas e danificar o aparelho.
- Nunca utilize uma cápsula já utilizada, danificada ou deformada.
- Se uma cápsula estiver bloqueada no compartimento das cápsulas, desligue a máquina e retire a ficha da tomada elétrica antes de qualquer operação. Contacte a **Nespresso** ou o representante autorizado **Nespresso**.
- Encha o depósito de água com água potável.
- Esvazie o depósito de água se a máquina de café não for

- utilizada durante um longo período de tempo (férias, etc.).
- Substitua a água do depósito se a máquina de café não for utilizada há mais de dois dias.
- Não utilize o aparelho sem o tabuleiro de gotejamento e a grelha para evitar o derramamento de qualquer líquido nas superfícies circundantes.
- Não está prevista a utilização da máquina com leite cru.
- Não utilize produtos de limpeza fortes ou solventes. Utilize um pano húmido e detergente suave para limpar a superfície do aparelho.
- Para limpar a máquina utilize apenas artigos de limpeza limpos.
- Quando retirar a máquina da embalagem, remova a película e elimine-a.
- Este aparelho foi concebido para as cápsulas de café **Nespresso** disponíveis

exclusivamente através da **Nespresso** ou do seu representante autorizado **Nespresso**. Todas as máquinas **Nespresso** são submetidas a rigorosos testes de controlo de qualidade. São ainda efetuados testes de fiabilidade em condições reais de funcionamento em máquinas selecionadas aleatoriamente. Deste modo, podem ser detetados sinais de utilização anterior da máquina.

- A **Nespresso** reserva-se o direito de alterar as instruções sem aviso prévio.

### Descalcificação

- O descalcificante **Nespresso**, quando utilizado corretamente, ajuda a assegurar o correto funcionamento da sua máquina ao longo da vida útil e que a sua experiência

de café seja tão perfeita como no primeiro dia.

- Faça a descalcificação de acordo com as recomendações do Manual do Utilizador, ou consulte a informação sobre descalcificação visitando o website da **Nespresso** [www.nespresso.com/descaling](http://www.nespresso.com/descaling)
- **⚠ ATENÇÃO:** a solução descalcificante pode ser prejudicial. Evite o contacto com os olhos, a pele e as superfícies. O uso de qualquer solução de descalcificação inadequada pode danificar algum componente da máquina, ou o processo de descalcificação ser insuficiente. Para quaisquer questões adicionais que possa ter relativamente à descalcificação, contacte a **Nespresso**.

### GUARDE ESTAS INSTRUÇÕES

Entregue-as a qualquer utilizador subsequente.

- Este manual de instruções também está disponível em formato PDF em [nespresso.com](http://nespresso.com)

# Contenido del embalaje

## Conteúdo da embalagem

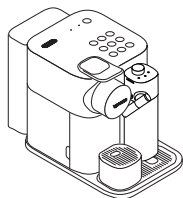

- 1 Máquina de café  
Máquina de café

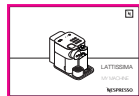

- 2 Instrucciones de uso  
Manual do Utilizador



- 3 Surtido de cápsulas  
Sortido de cápsulas

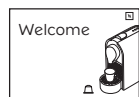

- 4 Folleto de «Bienvenido a Nespresso»  
Folheto "Bem-vindo à Nespresso"



- 5 1x tira para realizar el análisis de la dureza del agua,  
en el manual de uso  
1 vareta de Teste de Dureza da Água, disponível no  
Manual do utilizador

# Gran Lattissima/ Gran Lattissima



## LA EXPERIENCIA DEL CAFÉ ESPRESSO CLÁSICO

Con el sistema Nespresso Original, le invitamos a degustar la esencia de un café espresso, con o sin leche. Inspirado en la tradición del café italiano, permite vivir una vivencia atemporal simplemente pulsando un botón. Las máquinas y las cápsulas Nespresso Original ofrecen una gama de aromas que satisface todos los gustos. Café espresso o largo, fuerte o personalizado, siempre cremoso o con una espuma delicada. Esto es posible gracias a la presión de 19 bar de la máquina. Extrae todo el aroma de cada cápsula y lo lleva a la taza. Nespresso Original, clásico a su manera.

## A EXPERIÊNCIA DO CAFÉ ESPRESSO CLÁSSICO

Com o sistema Nespresso Original, convidamo-lo a saborear a essência de um espresso, com ou sem leite. Inspirado na tradição do café italiano, permite uma experiência intemporal com o simples toque de um botão. As máquinas e as cápsulas Nespresso Original oferecem uma vasta gama de aromas que satisfazem todos os gostos. Café Espresso ou Lungo, simples ou personalizado, sempre cremoso ou com uma suave espuma. Tal só é possível graças aos 19 bar de pressão da máquina. Extrai todo o aroma de cada cápsula, transferindo-o para a sua chávena. Nespresso Original, clássico à sua maneira.

**⚠ ATENCIÓN:** cuando vea este símbolo, lea las instrucciones de seguridad para evitar posibles lesiones y daños.

**ATENÇÃO:** quando vir este símbolo, consulte as precauções de segurança para evitar possíveis lesões e danos.

**i INFORMACIÓN:** cuando vea este símbolo, lea las indicaciones para utilizar el aparato de forma segura y correcta.

Informação: quando vir este símbolo, tenha em consideração os conselhos para a utilização correta e segura da sua máquina de café.

# Información general

## Informações gerais





### Descripción general de la máquina

### Visão geral da máquina

- A** Máquina sin sistema Rapid Cappuccino  
Máquina sem Preparação Automática de Cappuccino
- B** Máquina con sistema Rapid Cappuccino (para recetas a base de leche)  
Máquina com Preparação Automática de Cappuccino (para receitas à base de leite)
- 1** Depósito de agua (1,0 L)  
Depósito de água (1 l)
- 2** Palanca  
Alavanca
- 3** Compartimento para la cápsula  
Compartimento para a cápsula
- 4** Puerta del conector de vapor  
Porta do conetor de vapor
- 5** Conector de vapor  
Conetor de vapor
- 6** Salida de café  
Saída de café
- 7** Alojamiento cubeta de goteo  
Arrumação do coletor de pingos
- 8** Contenedor de cápsulas usadas  
Recipiente de cápsulas usadas
- 9** Bandeja antigoteo  
Gaveta de recolha de pingos
- 10** Rejilla para taza pequeña  
Grelha para chávena pequena
- 11** Soporte para taza pequeña  
Suporte para chávena pequena
- 12** Rejilla porta tazas  
Grelha para chávena
- 13** Cubeta de goteo  
Coletor de pingos
- 14** Alojamiento tubo de descalcificación  
Arrumação do tubo de descalcificação
- 15** Tubo de descalcificación  
Tubo de descalcificação
- 16** Tapa tubo de descalcificación  
Tampa do tubo de descalcificação

### Señales de aviso

### Avisos

- 17** «DESCALING» : aviso descalcificación, vea el apartado «Descalcificación»  
"Descaling" : aviso de descalcificação, consulte a secção "Descalcificação"
- 18** «CLEAN» : aviso de limpieza del sistema para la leche, vea el apartado «Preparación de bebidas a base de leche»  
"Clean" : aviso de limpeza do sistema do leite, consulte a secção "Preparação de bebidas à base de leite"

### Botones táctiles para bebidas

### Botões táteis de bebidas

- 19** Interruptor de Encendido/Standby  
Encendido/Standby (consumo en modo standby: 0,22 Wh)  
Botão de Ligar/Standby (consumo no modo standby: 0,22 Wh)
- 20** Lungo 110 ml  
Lungo 110 ml
- 21** Espresso 40 ml  
Espresso 40 ml
- 22** Ristretto 25 ml  
Ristretto 25 ml
- 23** Cappuccino  
Cappuccino
- 24** Flat white  
Flat white
- 25** Caffè latte  
Caffè latte
- 26** Latte caldo  
Leite quente
- 27** Latte macchiato  
Latte macchiato
- 28** Schiuma calda  
Espuma quente

### Sistema Rapid Cappuccino (R.C.S.)

### Preparação Automática de Cappuccino

- 29** Perilla regulador de espuma  
Manípulo do regulador de espuma
- 30** Tapa del depósito de la leche  
Tampa do depósito do leite
- 31** Alojamiento R.C.S.  
Encaixe de Preparação Automática de Cappuccino
- 32** Conector R.C.S.  
Conetor de Preparação Automática de Cappuccino
- 33** Botón de desenganche de la tapa  
Botões para retirar a tampa
- 34** Conector para boquilla de leche  
Conetor para saída do leite
- 35** Boquilla de leche  
Tubo de saída do leite
- 36** Tubo de aspiración de leche  
Tubo de aspiração do leite
- 37** Depósito de la leche  
Depósito do leite
- 38** Posición «Retirar perilla»  
Posição "Remover manípulo"
- 39** Posición «Espuma»  
Posição "Espuma"
- 40** Posición «Limpieza»  
Posição "Limpeza"

# Bebidas a base de leche



## CAPPUCCINO:

El cappuccino se caracteriza por ser un café con leche coronado por una espesa espuma de leche.

### Proporciones recomendadas:

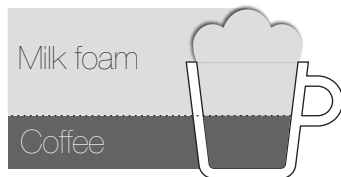

Cantidad: 100 ml de espuma de leche  
40 ml de café

### Elección del café:

Cápsula ristretto o espresso

### Elección de la taza:

Una taza de cappuccino

### Sugerencias:

El tipo, la frescura y la temperatura de la leche (conservada idealmente a 4 °C) podría influir en la calidad y el aspecto de la espuma de leche

## CAFFÈ LATTE:

Un caffè latte es un café al que se añade una cantidad importante de leche caliente con una ligera espuma.

### Proporciones recomendadas:



Cantidad: 110 ml de café  
140 ml de leche  
60 ml de espuma de leche

### Elección del café:

Cápsula lungo

### Elección de la taza:

Un vaso de café con leche

### Sugerencias:

La delgada capa de espuma de leche que lo corona debería ser de 1 cm. Por lo general su color es marrón claro, tendiente al café.

## LATTE MACCHIATO:

El latte macchiato es una receta en la que se vierte el café en un vaso lleno de leche espumosa. Se caracteriza por 3 partes, "leche-café-espuma".

### Proporciones recomendadas:

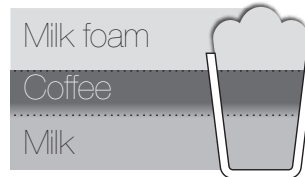

Cantidad: 140 ml de leche  
140 ml de espuma de leche  
40 ml de café

### Elección del café:

Cápsula ristretto o espresso

### Elección de la taza:

Un vaso de café con leche

### Sugerencias:

El tipo, la frescura y la temperatura de la leche (conservada idealmente a 4 °C) podría influir en la calidad y el aspecto de la espuma de leche

## FLAT WHITE:

Un flat white es un café espresso al que se añade una cantidad importante de leche caliente con una ligera espuma.

### Proporciones recomendadas:



Cantidad: 40 ml de café  
100 ml de leche

### Elección del café:

Cápsula espresso o ristretto

### Elección de la taza:

Una taza de cappuccino

### Sugerencias:

La delgada capa de espuma de leche que lo corona debería ser de alrededor de medio centímetro. Por lo general su color es pardo, del color del café, y más líquido y brillante con burbujas muy pequeñas.

# PT Bebidas à base de leite



## CAPPUCCINO:

O cappuccino caracteriza-se por um café com leite coberto por uma espessa camada de espuma de leite.

### Proporções recomendadas:

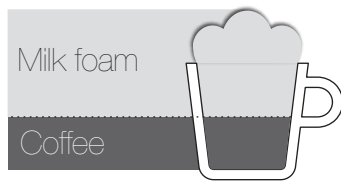

Quantidade: 100 ml de espuma de leite  
40 ml de café

### Escolha do café:

Cápsula de Ristretto ou Espresso

### Escolha da chávena:

Uma chávena de cappuccino

### Sugestões:

A qualidade e o aspeto da espuma de leite poderão ser influenciados pelo tipo, frescura e temperatura do leite (idealmente conservado a 4°C)

## CAFFÈ LATTE:

Um "caffè latte" é um café ao qual se adiciona uma generosa quantidade de leite quente com uma ligeira quantidade de espuma.

### Proporções recomendadas:



Quantidade: 110 ml de café  
140 ml de leite  
60 ml de espuma de leite

### Escolha do café:

Cápsula de Lungo

### Escolha da chávena:

Um copo de "caffè latte"

### Sugestões:

A fina camada de espuma de leite no topo deverá ter cerca de 1 cm. Regra geral, é acastanhada, a tender para a cor do café.

## LATTE MACCHIATO:

O "latte macchiato" é uma receita em que o café é servido num copo cheio de leite com espuma. Caracteriza-se pelas 3 camadas: "leite-café-espuma".

### Proporções recomendadas:

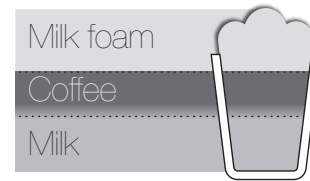

Quantidade: 140 ml de leite  
140 ml de espuma de leite  
40 ml de café

### Escolha do café:

Cápsula de Ristretto ou Espresso

### Escolha da chávena:

Um copo de "caffè latte"

### Sugestões:

A qualidade e o aspeto da espuma de leite poderão ser influenciados pelo tipo, frescura e temperatura do leite (idealmente conservado a 4°C)

## FLAT WHITE:

Um "flat white" é um café espresso ao qual se adiciona uma generosa quantidade de leite quente com uma ligeira quantidade de espuma.

### Proporções recomendadas:



Quantidade: 40 ml de café  
100 ml de leite

### Escolha do café:

Cápsula de Espresso ou Ristretto

### Escolha da chávena:

Uma chávena de cappuccino

### Sugestões:

A fina camada de espuma de leite no topo deverá ter cerca de meio centímetro. Habitualmente é acastanhada, com a cor do café, e mais líquida e brilhante com bolhas muito pequenas.



# Primer uso o después de un largo periodo de inactividad

## Primeira utilização ou após um longo período de inatividade

**⚠ ATENCIÓN:** lea primero las instrucciones de seguridad para evitar riesgos de descargas eléctricas e incendios.  
**ATENÇÃO:** em primeiro lugar, leia as precauções de segurança para evitar riscos de choque elétrico e incêndio.

**i** **IMPORTANTE:** Para apagar la máquina, pulse el interruptor de Encendido/Standby (consumo en modo standby: 0,22 Wh)

**IMPORTANTE:** para desligar a máquina, pressione o botão de Ligar/Standby (consumo no modo standby: 0,22 Wh).

**1** Cuando saque la máquina de su embalaje, retire la película de plástico, el depósito de agua, la bandeja antigoteo y el contenedor de cápsulas usadas. Ajuste la longitud del cable y guarde el cable sobrante en el espacio situado debajo de la máquina.

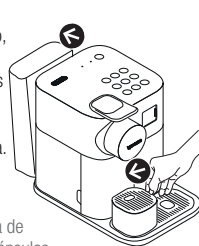

Quando retirar a máquina da embalagem, retire a película de plástico, o depósito de água, a gaveta de recolha de pingos e o recipiente de cápsulas usadas. Ajuste o comprimento do cabo e guarde o excedente sob a máquina.

**2** Lave el depósito de agua antes de llenarlo con agua potable hasta el nivel máximo. Conecte la máquina a la red eléctrica.

Lave o depósito de água antes de o encher com água potável até ao nível máximo. Ligue a máquina à corrente.

**⚠ ATENCIÓN:** Compruebe la continuidad de la conexión a tierra cuando enchufe la máquina

**ATENÇÃO:** Verifique a continuidade da ligação à terra quando ligar a máquina à tomada de alimentação

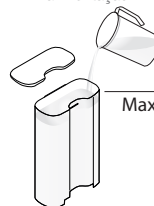

**3** Encienda la máquina pulsando el interruptor de encendido/standby - Luces intermitentes (botones café): calentando (25 s) - Luces fijas: máquina lista

Ligue a máquina premindo o botão de ligar/standby- Luzes a piscar (botões de café): fase de aquecimento (25 segundos) - Luzes fixas: máquina pronta

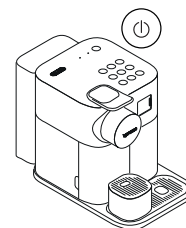

**4** Enjuague: coloque un recipiente (no entregado con la máquina) bajo el orificio de salida del café y pulse el botón ☐ (lungo). Repetir 3 veces.

Enxaguamento: coloque um recipiente (não fornecido com a máquina) sob a saída de café e pressione o botão ☐ (lungo). Repita 3 vezes.

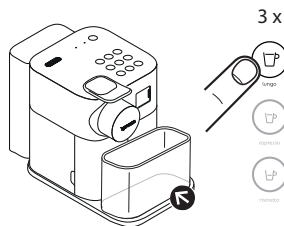

**i** Después de su fabricación las máquinas deben superar una serie de pruebas completas. Es posible que se observen restos de café molido en el agua del enjuague. As máquinas são totalmente testadas após o fabrico. Podem ser encontrados vestígios de pó de café na água de enxaguamento.

**5** Desmonte el sistema Rapid Cappuccino y lave sus 6 componentes en la parte superior del lavavajillas. Si no tiene un lavavajillas, consulte el apartado «Lavado a mano del sistema Rapid Cappuccino». Después de reensamblar y volver a conectar el RCS a la máquina, utilice ✦ la función (Clean) antes de preparar bebidas a base de leche (consulte 81).

Desmonte o sistema de Preparação Automática de Cappuccino e lave as 6 peças no cesto superior da máquina de lavar louça. No caso de não ter uma máquina de lavar louça disponível, consulte a secção «Lavagem à mão do sistema de Preparação Automática de Cappuccino». Depois de ter novamente montado e ligado o sistema de Preparação Automática de Cappuccino à máquina, utilize ✦ a função (Clean) antes de preparar bebidas à base de leite (consulte a 81).

**i** Consulte la sección «Ensamblaje/Desmontaje del sistema Rapid Cappuccino» (vea página79).

Consulte a secção «Montagem/Desmontagem do sistema de Preparação Automática de Cappuccino» (Consulte a pág.79).

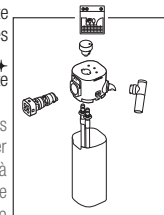

ES Preparación del café  
PT Preparação do café

**i** **IMPORTANTE:** mientras la máquina se está calentando puede pulsar cualquier botón del café. El café saldrá automáticamente cuando la máquina esté lista.  
**IMPORTANTE:** durante o aquecimento, pode pressionar qualquer botão de café. O café será extraído automaticamente assim que a máquina estiver pronta.

**1** Levante la palanca completamente e introduzca la cápsula.  
Levante completamente a alavanca e insira a cápsula.

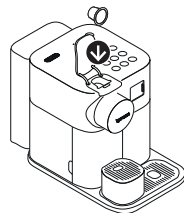

**2** Baje la palanca y ponga una taza debajo de la salida del café.  
Baixe a alavanca e coloque uma chávena por baixo da saída de café.



**3** Pulse el botón ristretto, espresso o lungo. La salida de café se detendrá automáticamente.

Pressione o botão ristretto, espresso ou lungo. A preparação irá parar automaticamente.



**4** Para detener la salida de café o llenar más la taza, vuelva a pulsar el mismo botón. Levante y baje la palanca para que la cápsula caiga en el contenedor de cápsulas usadas.

Para parar o fluxo de café ou encher a sua chávena, pressione novamente o botão. Levante e baixe a alavanca para ejetar a cápsula para o recipiente de cápsulas usadas.

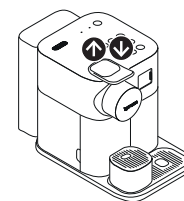

# Ensamblaje / Desmontaje del sistema Rapid Cappuccino

## Montagem / Desmontagem do sistema de Preparação Automática de Cappuccino

- 1** Quitar el depósito de leche pulsando los botones situados a los costados de la jarra. Desenganche el tubo de aspiración de la leche

Retire a tampa do depósito do leite, pressionando os botões que estão na lateral da tampa. Retire o tubo de aspiração do leite.

- ⚠ ATENCIÓN:** Durante el montaje del R.C.S., introduzca con cuidado el tubo de aspiración hasta que quede bien fijado.

**ATENÇÃO:** Durante a montagem do sistema de Preparação Automática de Cappuccino, insira cuidadosamente o tubo de aspiração até ficar bem preso.

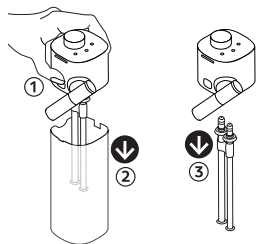

- 2** Para desmontar o montar la boquilla de la leche, colóquela en posición vertical.

Para desmontar e voltar a montar a saída do leite, coloque-a na vertical.



- ⚠** La parte de goma negra no se quita  
A parte de borracha preta não é amovível

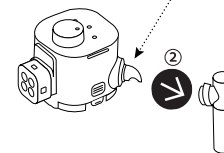

- 3** Gire el conector del sistema Rapid Cappuccino hasta el símbolo de «desbloqueo» y extraígallo.

Rode o conetor do sistema de Preparação Automática de Cappuccino até ao símbolo de "desbloqueio" e extraia-o.

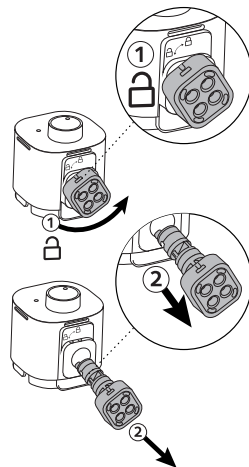

- 4** Gire la perilla del regulador de espuma a la posición «retirar perilla» y extraígalas.

Rode o manipulador do regulador de espuma para a posição de "remover manipulador" e extraia-o.

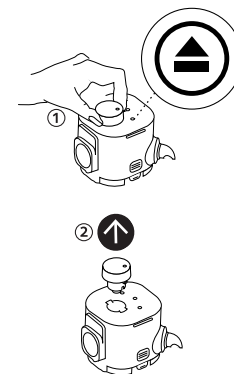

# ES Preparación de bebidas a base de leche

# PT Preparação de bebidas à base de leite

**i** Para una perfecta espuma de leche, utilice leche de vaca desnatada o parcialmente desnatada y a temperatura de frigorífico. El sistema para leche no ha sido concebido para utilizar leche vegetal. Para uma espuma de leite perfeita, use leite de vaca magro ou meio-gordo, à temperatura do frigorífico (cerca de 4°C). O sistema de leite não foi concebido para trabalhar com leite de origem vegetal.

- 1** Llene el depósito de leche.  
No llene excesivamente el depósito de leche: respete el nivel de MÁX. Cierre el depósito de leche.
- Encha o depósito do leite.  
Não encha excessivamente o depósito do leite: respeite o nível MAX.  
Feche o depósito do leite.

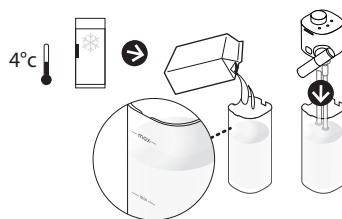

- 2** Levante la palanca completamente e introduzca la cápsula. Baje la palanca. Cierre el depósito de la leche y conecte el sistema Rapid Cappuccino a la máquina. La máquina se calienta durante unos 15 segundos (luces intermitentes). Levante completamente a alavanca e insira a cápsula. Baixe a alavanca. Feche o depósito do leite e conecte o sistema de Preparação Automática de Cappuccino à máquina. A máquina demora aproximadamente 15 segundos a aquecer (luces intermitentes).

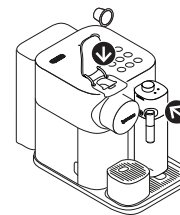

- 3** Coloque una taza para Cappuccino o un vaso para Latte Macchiato debajo del orificio de salida del café y ajuste la posición de la boquilla de leche hacia el centro de la taza. Gire la perilla del regulador de espuma de leche hacia la posición (Espuma).

Coloque uma chávena de Cappuccino ou um copo de Latte Macchiato sob a saída de café e ajuste a posição de saída do leite, orientando-a para o centro da chávena. Rode o manipulador do regulador da espuma de leite para a posição (Espuma).

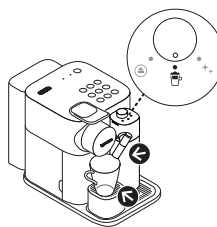

- 4** Pulse el botón de la bebida deseada. Para más información sobre cada bebida a base de leche, consulte la página 75

Pressione o botão relativo à bebida desejada. Consulte as informações adicionais sobre cada bebida à base de leite na página 76.



**i** La preparación comienza transcurridos algunos segundos y se interrumpirá automáticamente. A preparação começa após alguns segundos e para automaticamente.

**ATENCIÓN:** la leche se debe conservar en frigorífico durante un período máximo de 2 días. Si el depósito de leche se deja fuera del frigorífico durante más de 30 minutos, hay que desmontar el sistema Rapid Cappuccino y limpiar todos los componentes (consulte los consejos de lavado en lavavajillas o a mano).

**ATENÇÃO:** o leite deve ser conservado no frigorífico durante 2 dias no máximo. Caso o depósito do leite seja mantido fora do frigorífico durante mais de 30 minutos, desmonte o sistema de Preparação Automática de Cappuccino e lave todas as peças (consulte os conselhos para a lavagem na máquina de lavar louça ou à mão).

- 5 Cuando finalice la preparación, el aviso  de limpieza se iluminará en color naranja para indicar que es necesario limpiar el sistema Rapid Cappuccino.

No final da preparação, o aviso  para a limpeza fica laranja, indicando que é necessário lavar o sistema de Preparação Automática de Cappuccino.



- 7 Levante y baje la palanca para que la cápsula caiga en el contenedor de cápsulas usadas.

Levante e baixe a alavanca para ejetar a cápsula para o recipiente de cápsulas usadas.

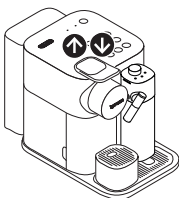

- 9 Si hay leche en el sistema Rapid Cappuccino:



- a Desconecte el sistema Rapid Cappuccino de la máquina y colóquelo de inmediato en el frigorífico. Cierre la puerta del conector de vapor.

**Se houver leite no sistema de Preparação Automática de Cappuccino:**

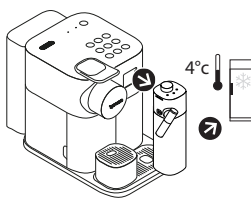
Retire o sistema de Preparação Automática de Cappuccino da máquina e coloque-o logo no frigorífico. Feche a porta do conector de vapor.



- i** **IMPORTANTE:** consulte el apartado «Ensamblaje / Desmontaje del sistema Rapid Cappuccino». **IMPORTANTE:** consulte a secção «Montagem/Desmontagem do sistema de Preparação Automática de Cappuccino».

- 6 Coloque un recipiente debajo de la salida de café. Gire la perilla del regulador de espuma de leche hacia la posición  (Limpieza). Comienza el proceso de lavado del sistema para la leche y una mezcla de agua caliente y vapor fluye a través de la boquilla de la leche. El proceso de limpieza se detiene de forma automática. Coloque un recipiente sob a saída de café. Rode o manípulo do regulador de espuma para a posição  (Limpeza). Começa o processo de enxaguamento do sistema do leite e uma mistura de água quente e vapor flui através da saída do leite. O processo de enxaguamento para automaticamente.

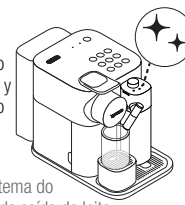

- 8 Al concluir la limpieza, la luz correspondiente se apagará. Volver a colocar el regulador en la posición  (espuma).

No fim do processo de enxaguamento, o aviso de limpeza apaga-se. Coloque novamente o manípulo na posição  (espuma).



- 9 b Si no hay más leche en el R.C.S. o la leche no es suficiente para otras recetas o si han pasado más de 2 días, antes de llenarlo, desmonte el R.C.S. y lave todos los componentes en la parte superior de la lavavajillas. Si no tiene un lavavajillas, consulte el apartado «Lavado a mano del sistema Rapid Cappuccino».

**Se já não houver mais leite no sistema de Preparação Automática de Cappuccino ou o leite não for suficiente para mais receitas ou se tiverem decorrido 2 dias, antes de o encher, desmonte o sistema de Preparação Automática de Cappuccino e lave todas a peças** na parte superior da máquina de lavar louça. No caso de não ter uma máquina de lavar louça disponível, consulte a secção «Lavagem à mão do sistema de Preparação Automática de Cappuccino».

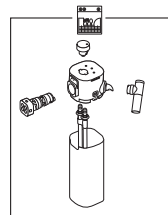

ES  
PT

## Cuidado diario

## Cuidados diários

**i** No utilice detergentes abrasivos o disolventes. Utilice una bayeta/pañó húmedo limpio y un producto suave para limpiar la superficie de la máquina. No introduzca ningún componente de la máquina en el lavavajillas, excepto las piezas del sistema Rapid Cappuccino, la bandeja antigoteo y el depósito de las cápsulas usadas. Siempre compruebe que el componente pueda lavarse en lavavajillas antes de introducirlo en el mismo (vea "Overview", pág. 3)

Não utilize produtos de limpeza fortes ou solventes. Utilize um pano húmido limpo e detergente suave para limpar a superfície do aparelho. Não coloque quaisquer peças na máquina de lavar louça, exceto as peças do sistema de Preparação Automática de Cappuccino, a gaveta de recolha de pingos e o recipiente de cápsulas usadas. Certifique-se sempre de que a peça é lavável na máquina de lavar louça antes de a colocar na mesma (consulte "Overview", página 3)

**1** Levante y baje la palanca para que la cápsula caiga en el contenedor de cápsulas usadas. Retire la bandeja antigoteo, el contenedor de cápsulas usadas, el soporte de la taza y la cubeta de goteo. Vacíe y enjuague. Extraiga el depósito de agua. Vacíelo y lávelo antes de llenarlo con agua potable.

Levante e baixe a alavanca para ejetar a cápsula para o recipiente de cápsulas usadas. Remova a gaveta de recolha de pingos, o recipiente de cápsulas usadas, o suporte da chávena e o coletor de pingos. Esvazie e enxague. Remova o depósito de água. Esvazie e enxague antes de o encher com água potável.

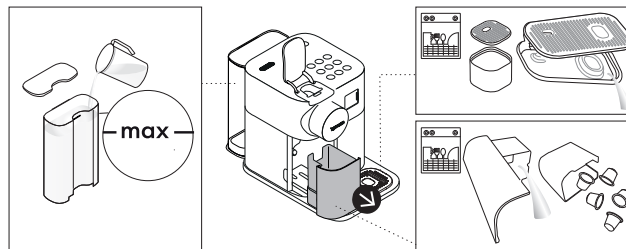

**2** Coloque un recipiente debajo del orificio de salida del café y pulse el botón ☒ (lungo) para limpiar. Coloque um recipiente sob a saída de café e pressione o botão ☒ (lungo) para enxaguar.

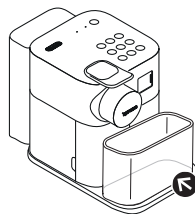

**3** Limpie regularmente la salida del café y la superficie de la cafetera con una bayeta húmeda y limpia.

Limpe regularmente a saída de café e a superfície da máquina com um pano limpo e húmido.

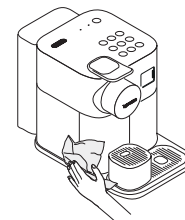

# Lavado manual del sistema Rapid Cappuccino

## Lavagem à mão do sistema de Preparação Automática de Cappuccino

**i** **Se recomienda el lavado en lavavajillas:** se no dispone de lavavajillas, lave a mano los componentes del sistema Rapid Cappuccino. Se debe limpiar cada vez que se utiliza.  
**Aconselha-se a lavagem na máquina de lavar louça:** se não tiver uma máquina de lavar louça disponível, as peças do sistema de Preparação Automática de Cappuccino podem ser lavadas à mão. O procedimento deve ser realizado após cada utilização.

- 1** Desmonte el sistema Rapid Cappuccino Consulte el apartado «Ensamblaje/Desmontaje del sistema Rapid Cappuccino». Lave muy bien con agua potable caliente (40 °C) para eliminar los restos de leche. Elimine la suciedad visible con una esponja.

Desmonte o sistema de Preparação Automática de Cappuccino. Consulte a secção «Montagem/Desmontagem do sistema de Preparação Automática de Cappuccino». Enxague cuidadosamente quaisquer resíduos de leite com água quente potável (40°C). Elimine a sujidade visível com uma esponja.

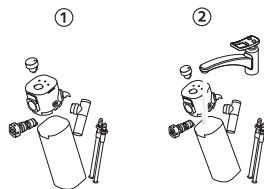

- 2** Sumerja todos los componentes en agua caliente a 40 °C con un limpiador suave/neutro durante 30 minutos como mínimo y enjuague con abundante agua caliente a 40 °C. No utilice detergentes perfumados.

Imergulhe todas as peças em água quente a 40°C com detergente suave/neutro, durante pelo menos 30 minutos, e enxague completamente com água quente a 40°C. Não utilize detergentes com fragâncias.

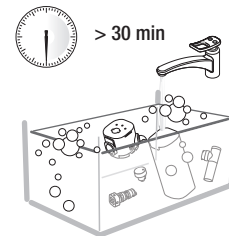

- 3** Limpie el interior del depósito de leche, el conector de la boquilla de leche y la perilla de la leche con un limpiador suave/neutro y enjuague con agua caliente potable a 40 °C.

\*Asegúrese de que la entrada de aire está limpia, para garantizar una espuma perfecta.

No utilice ningún material abrasivo: podría dañar la superficie del aparato.

Lave o interior do depósito de leite, o conector da saída do leite e o manipulador do leite com um detergente suave/neutro e enxague com água quente potável a 40°C.

\*Certifique-se de que a entrada de ar está limpa. Isso garantirá uma espuma perfeita.

Não utilize material abrasivo, pois pode danificar a superfície do equipamento.

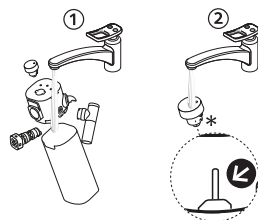

- 4** Seque todas las piezas con un paño o una bayeta seca y limpia o con papel de cocina y vuelva a montarlas. Si el sistema Rapid Cappuccino está muy sucio, realice dos lavados del sistema girando la perilla del regulador de espuma hacia la posición **Limpeza**. Comienza el proceso de lavado del sistema para la leche y una mezcla de agua caliente y vapor fluye a través de la boquilla de la leche. Seque todas as peças com uma toalha, pano ou papel absorvente seco e limpo e volte a montar as peças. Se o sistema de Preparação Automática de Cappuccino estiver muito sujo, proceda a dois enxaguamentos rodando o manipulador do regulador da espuma para a posição **Limpeza**. Começa o processo de enxaguamento do sistema do leite e uma mistura de água quente e vapor flui através da saída do leite.



**i** Si al concluir el proceso de limpieza el sistema Rapid Cappuccino todavía está sucio, se recomienda comprar uno nuevo en un Servicio de Asistencia.

Se, após o processo de limpeza, o sistema de Preparação Automática de Cappuccino continuar sujo, é aconselhável comprar um novo num Centro de Assistência.

# ES Programación de la cantidad

# PT Programação da quantidade

**i** **IMPORTANTE:** consulte la sección «Ajustes de fábrica» para conocer las cantidades máx./mín. que se pueden programar.  
**IMPORTANTE:** consulte a secção «Configurações de fábrica» para as quantidades mín./máx. programáveis.

- Mantenga pulsado el botón de la bebida que quiere programar durante unos 3 s como mínimo, para acceder al modo programación. Comienza a salir la bebida y el botón parpadea rápidamente. Pressione e mantenha premido o botão relativo à bebida que deseja programar durante pelo menos 3 segundos para entrar no modo de programação. A preparação começa e o botão pisca rapidamente.



- Suelto el botón cuando ha alcanzado la cantidad que desea. Si la receta incluye otros ingredientes, pulse de nuevo y mantenga presionado hasta que llegue a la cantidad que desea y luego suéltelo. Cuando se sirve el último ingrediente (vea tablas en la página 85), el botón parpadea 3 veces para confirmar la nueva cantidad de la bebida. La cantidad de bebida queda memorizada para las preparaciones sucesivas. Solte o botão quando o volume desejado for alcançado. Se a receita incluir outros ingredientes, pressione novamente o botão e mantenha-o premido até obter o volume desejado e, depois, solte-o. Quando sair o último ingrediente (consulte as tabelas da página 85), o botão pisca 3 vezes para confirmar o novo volume da bebida. A quantidade de bebida é memorizada para as próximas preparações.



## Restablecer los ajustes de fábrica

## Repor as quantidades de origem

- Encienda la máquina de café. Ligue a máquina.

**i** **IMPORTANTE:** retire la jarra de leche.  
**IMPORTANTE:** retire o depósito do leite.



- Pulse simultáneamente los botones (hot milk) y (flat white) durante 3 segundos para acceder al modo Menú: los avisos de descalcificación y limpieza empezarán a parpadear. Pressione simultaneamente os botões (hot milk) e (flat white) durante 3 segundos para entrar no modo Menu: os avisos de descalcificação e limpeza começam a piscar.

**i** **IMPORTANTE:** la máquina sale automáticamente del modo menú después de 30 segundos sin realizar ninguna acción o manualmente si se mantienen pulsados simultáneamente (hot milk) y (flat white) durante 3 segundos.

**IMPORTANTE:** se não houver nenhuma ação, a máquina sai automaticamente do modo Menu ao fim de 30 segundos; também é possível sair do modo manualmente, premindo simultaneamente os botões (hot milk) e (flat white) durante 3 segundos.



- Pulse (flat white): parpadea  
 Pressione (flat white): pisca



- Pulse el botón (flat white): parpadeará 3 veces rápidamente para confirmar que se ha restablecido la cantidad de los ajustes de fábrica

Pressione o botão (flat white): pisca 3 vezes rapidamente para confirmar a reposição das quantidades de origem











# Ajustes de fábrica

## Configurações de fábrica

**⚠ ATENCIÓN:** Si programa una cantidad de café superior a 150 ml, deje que la máquina se enfríe durante 5 minutos antes de preparar otro café. ¡Peligro de sobrecalentamiento!

**ATENÇÃO:** se forem programados volumes de café superiores a 150 ml, deixe a máquina arrefecer durante 5 minutos antes de preparar o próximo café. Risco de sobreaquecimento!

**Tabla de las recetas** (cantidades predefinidas) / **Tabelas de receitas** (quantidades predefinidas)

Receta / Receita	Ingredientes y secuencia de máquinas/ Ingredientes e sequência de máquinas	Cantidad / Quantidade (ml)	Receta / Receita	Ingredientes y secuencia de máquinas/ Ingredientes e sequência de máquinas	Cantidad / Quantidade (ml)	Receta / Receita	Ingredientes y secuencia de máquinas/ Ingredientes e sequência de máquinas	Cantidad / Quantidade (ml)
 lungo	Café / Café	110	 hot foam	Leche / Leite	200	 hot milk	Leche / Leite	150
 espresso	Café / Café	40	 latte macchiato	1. Leche / Leite 2. Espuma de leche / Espuma de leite 3. Café / Café	140 140 40	 caffè latte	1. Café / Café 2. Leche / Leite 3. Espuma de leche / Espuma de leite	110 140 60
 ristretto	Café / Café	25	 cappuccino	1. Espuma de leche / Espuma de leite 2. Café / Café	100 40	 flat white	1. Café / Café 2. Leche / Leite	40 100

**i IMPORTANTE:** el volumen de la espuma de la leche depende del tipo de leche y de su temperatura.

**IMPORTANTE:** o volume da espuma de leite depende do tipo de leite utilizado e da temperatura.

**i IMPORTANTE:** le recomendamos que mantenga los ajustes de fábrica de ☞ (espresso) y ☞ (lungo) para garantizar el mejor resultado en la taza para cada una de nuestras variedades de café.  
**IMPORTANTE:** recomendamos que mantenga as configurações de fábrica para ☞ (espresso) e ☞ (lungo) para garantir os melhores resultados em chávena para cada uma das nossas variedades de café.

La cantidad de café se puede programar entre 25 y 150 ml.  
O volume de café pode ser programado entre 25 ml e 150 ml.

Cantidad máxima de leche (+ espuma de leche, en función de la receta) programable: 400ml  
Volume máximo de leite (+ espuma de leite, se exigido pela receita) programável: 400ml

ES Descalcificación  
PT Descalcificação

**⚠ ATENCIÓN:** consulte las instrucciones de seguridad.

**ATENÇÃO:** consulte as precauções de segurança.

**i IMPORTANTE:** el tiempo de descalcificación es de alrededor de 20 minutos.  
**IMPORTANTE:** o tempo de descalcificação é de cerca de 20 minutos.

**i IMPORTANTE:** para que la máquina funcione correctamente durante toda su vida útil y que su café sea siempre perfecto como el primer día, respete los procedimientos que se indican a continuación.

**IMPORTANTE:** para garantir o funcionamento correto da máquina durante toda a sua vida útil e para que a sua experiência de café seja tão perfeita como no primeiro dia, siga o procedimento indicado de seguida.

- 1** Descalcifique la máquina cuando el aviso  (descalcificación) se ilumine en color naranja en el modo máquina lista.

Proceda à descalcificação da sua máquina quando o aviso  (descalcificação) estiver com cor laranja no modo pronto para utilização.



- 2** Levante y baje la palanca para que la cápsula caiga directamente en el contenedor de cápsulas usadas.

Levante e baixe a alavanca para ejetar as cápsulas para o recipiente de cápsulas usadas.

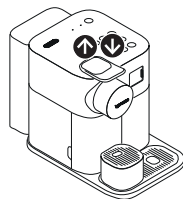

- 3** Retire la bandeja antigoteo, el contenedor de cápsulas usadas, el soporte de la taza y la cubeta de goteo. Llene el depósito de agua con 100 ml de agente descalcificador Nespresso. Añada agua hasta la marca de Descalcificación en el depósito de agua (~ 500 ml).

Esvazie a gaveta de recolha de pingos, o recipiente de cápsulas usadas, o suporte da chávena e o coletor de pingos. Encha o depósito de água com 100 ml de agente de descalcificação Nespresso. Acrescente água até à marca de Descalcificação no depósito da água (~ 500 ml).



- 4** Conecte al conector de vapor el tubo de descalcificación, situado en la parte posterior de la máquina. Vuelva a colocar el depósito de agua.

Insira o tubo de descalcificação, situado na parte de trás da máquina, no conector de vapor. Reinstale o depósito de água.

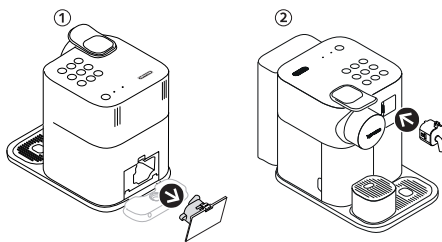

- 5** La máquina entra en modo descalcificación. El aviso de descalcificación parpadea y se pone naranja durante todo el proceso. El botón flat white se ilumina en color blanco.

A máquina entra no modo de descalcificação. O aviso de descalcificação pisca cor de laranja durante todo o processo. O botão "flat white" fica branco.



- 6 Ponga un recipiente con una capacidad mínima de 1 litro debajo de la salida de café y de la boquilla del tubo de descalcificación. Coloque um recipiente com capacidade mínima de 1 litro sob a saída de café e sob a saída do tubo de descalcificação.

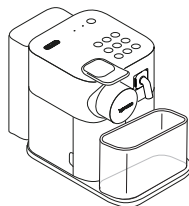

- 8 Vacíe la bandeja antigoteo, el contenedor de cápsulas usadas, el soporte de la taza y la cubeta de goteo, enjuáguelos y llene el depósito de agua hasta el nivel MÁX. con agua potable. Esvazie a gaveta de recolha de pingos, o recipiente de cápsulas usadas, o suporte da chávena e o coletor de pingos, enxague e encha o depósito de água com água potável até ao nível MÁX.

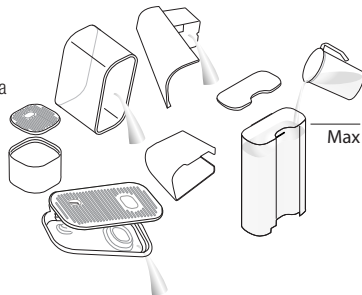

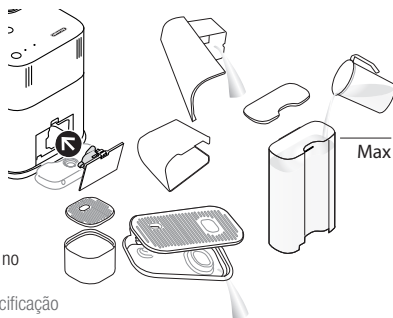

- 10 Cuando el proceso de enjuague haya terminado, la máquina se apagará. Retire el tubo de descalcificación con asas o tiradores y guárdelo. Vacíe la bandeja antigoteo y el depósito de las cápsulas usadas. Llene el depósito de agua con agua potable. A máquina desliga-se após o processo de enxaguamento terminar. Retire e acondicione o tubo de descalcificação com pegas ou botões. Esvazie a gaveta de recolha de pingos e o recipiente de cápsulas usadas. Encha o depósito de água com água potável.



**ADVERTENCIA:** Durante el funcionamiento el tubo de descalcificación se calienta. Utilice las asas o tiradores para no quemarse.

**ADVERTÊNCIA:** Durante o funcionamento o tubo de descalcificação fica quente. Use pegas ou botões para evitar possíveis queimaduras.

- 7 Pulse el botón  (flat white). El agente descalcificador fluye de forma alternativa por la salida de café, el tubo de descalcificación y la bandeja antigoteo. Cuando el ciclo de descalcificación concluye (el depósito de agua queda vacío), el pulsador flat white se ilumina.

Pressione o botão  (flat white). O produto de descalcificação flui alternadamente através da saída de café, do tubo de descalcificação e da gaveta de recolha de pingos. Quando o ciclo de descalcificação terminar (o depósito de água fica vazio), a luz do botão "flat white" acende.



- 9 Vuelva a pulsar el botón  (flat white). El ciclo de enjuague sigue en la salida del café, el tubo de descalcificación y la bandeja antigoteo hasta que el depósito de agua se vacía completamente.

Pressione novamente o botão  (flat white). O ciclo de lavagem continua através da saída de café, do tubo de descalcificação e da gaveta de recolha de pingos até o depósito de água ficar vazio.



- 11 Limpie la máquina con un paño/bayeta húmeda. La descalcificación de la máquina ha terminado. Limpe a máquina com um pano húmido. O processo de descalcificação da máquina está agora terminado.

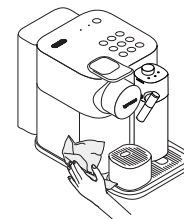

# ES Configuración de la dureza del agua

# PT Configuração da dureza da água

- 1 En la primera página de este manual, encontrará la tira para realizar el análisis de la dureza del agua, colóquela debajo del agua corriente durante 1 segundo.



Retire a vareta de dureza da água disponível na primeira página do Manual do utilizador e coloque abaixo da água durante 1 segundo.

- 2 El número de cuadrados rojos indica el nivel de dureza del agua.

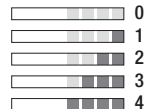

O número de quadrados vermelhos indica o nível de dureza da água.

- 3 Encienda la máquina de café. Ligue a máquina.

**i** **IMPORTANTE:** retire la jarra de leche. **IMPORTANTE:** retire o depósito do leite.



- 4 Pulse simultáneamente los botones (hot milk) y (flat white) durante 3 segundos para acceder al modo Menú: los avisos de descalcificación y limpieza empezarán a parpadear.



Pressione simultaneamente os botões (hot milk) e (flat white) durante 3 segundos para entrar no modo Menu: os avisos de descalcificação e limpeza começam a piscar.



- 5 Pulse el botón (cappuccino). Pressione o botão (cappuccino).



- 6 El número de cuadrados rojos indica qué botón se debe pulsar (vea la tabla de abajo). Antes de transcurridos 30 segundos, es posible configurar el valor que se desee pulsando el botón correspondiente. Los botones parpadean 3 veces rápidamente para confirmar el nuevo valor. La máquina sale automáticamente del Menú y vuelve al modo máquina lista.

O número de quadrados vermelhos indica qual o botão que se deve premir (consulte a tabela abaixo). Dentro de 30 segundos, pode definir o valor desejado pressionando o botão correspondente. Os botões piscam 3 vezes rapidamente para confirmar o novo valor. A máquina sai automaticamente do Menu e regressa ao modo pronto para utilização.

- i** **IMPORTANTE:** la máquina sale automáticamente del modo Menú después de 30 segundos sin realizar ninguna acción. Es posible salir manualmente pulsando simultáneamente los botones (hot milk) y (flat white) durante 3 segundos.

**IMPORTANTE:** o modo Menu encerra-se automaticamente após 30 segundos se nenhuma ação for realizada. Pode ser encerrado manualmente premindo simultaneamente os botões (hot milk) e (flat white) durante 3 segundos.

Nivel de dureza del agua / Nível de dureza da água	Botón correspondiente / Botão a premir	fH	dH	CaCO <sub>3</sub>
	hot foam	<5	<3	< 50 mg/l
	latte macchiato	>7	>4	> 70 mg/l
	cappuccino	>13	>7	> 130 mg/l
	hot milk	>25	>14	> 250 mg/ > 38
	caffè latte	>38	>21	> 380 mg/l

# Vaciar el sistema antes de un período de inactividad para protegerlo del hielo o antes de una reparación

# Esvaziamento do sistema antes de um período de não utilização para proteger contra a formação de gelo ou antes de uma reparação

- 1** Encienda la máquina de café.  
Ligue a máquina.

- i** **IMPORTANTE:** retire el depósito de leche.  
**IMPORTANTE:** retire o depósito do leite.



- 2** Retire el depósito de agua. Levante y baje la palanca para expulsar cualquier cápsula que haya quedado en el interior. Coloque un recipiente debajo de la salida de café.

Remova o depósito de água. Levante e baixe a alavanca para ejetar qualquer cápsula esquecida. Coloque um recipiente sob a saída de café.

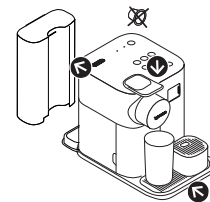

- 3** Pulse simultáneamente los botones ( hot milk ) y ( flat white ) durante 3 segundos para acceder al modo Menú: los avisos de descalcificación y limpieza empezarán a parpadear.

Pressione simultaneamente os botões ( hot milk ) e ( flat white ) durante 3 segundos para entrar no modo Menu: os avisos de descalcificação e limpeza começam a piscar.

- i** **IMPORTANTE:** la máquina sale automáticamente del modo Menú después de 30 segundos sin realizar ninguna acción Es posible salir manualmente pulsando simultáneamente los botones ( hot milk ) y ( flat white ) durante 3 segundos.

**IMPORTANTE:** o modo Menu encerra-se automaticamente após 30 segundos se nenhuma ação for realizada Pode ser encerrado manualmente premindo simultaneamente os botões ( hot milk ) e ( flat white ) durante 3 segundos.



- 4** Pulse (espresso).  
Pressione (espresso).



- 5** Pulse el botón (espresso) para confirmar. En cuanto lo pulse, comenzará a vaciarse. Todos los botones parpadean alternativamente: significa que está vaciándose. Cuando el proceso haya concluido, la máquina se apagará automáticamente.

Pressione o botão (espresso) para confirmar. Pressione para o esvaziamento começar. Todos os botões de café piscam alternadamente: modo de esvaziamento em progresso. Quando o processo for concluído, a máquina desliga-se automaticamente.

- i** **IMPORTANTE:** la máquina quedará bloqueada durante alrededor de 10 minutos después del vaciado.  
**IMPORTANTE:** o aparelho ficará bloqueado durante aproximadamente 10 minutos após o esvaziamento.

- ⚠** **ATENCIÓN:** Guardar la máquina en un lugar frío puede provocar daños en el circuito de agua a causa del hielo y provocar pérdidas.  
**ATENÇÃO:** Colocar a máquina num ambiente frio pode provocar danos relacionados com gelo no circuito da água e criar perdas.

# ES Apagado automático

# PT Função de Desligar Automático

**i** Esta máquina presenta un perfil de consumo de eléctrico excelente, así como una función de apagado automático (0 W) que permite ahorrar energía. Según los ajustes de fábrica, la máquina se apaga después de 9 minutos de inactividad.

Esta máquina está equipada com um excelente perfil de consumo de energia, assim como uma função de desligar automático (0W) que lhe permite poupar energia. Segundo as configurações de fábrica, o aparelho desliga-se passados 9 minutos após a última utilização.

**1** Encienda la máquina de café.  
Ligue a máquina.



**i** **IMPORTANTE:** retire el depósito de leche.  
**IMPORTANTE:** retire o depósito do leite.

**2** Pulse simultáneamente los botones ( hot milk ) y ( flat white ) durante 3 segundos para acceder al modo Menú: los avisos de descalcificación y limpieza empezarán a parpadear.

Pressione simultaneamente os botões ( hot milk ) e ( flat white ) durante 3 segundos para entrar no modo Menu: os avisos de descalcificação e limpeza começam a piscar.

**i** **IMPORTANTE:** la máquina sale automáticamente del modo de Menú después de 30 segundos sin realizar ninguna acción. Es posible salir manualmente pulsando al mismo tiempo los botones ( hot milk ) y ( flat white ) durante 3 segundos.

**IMPORTANTE:** o modo Menu encerra-se automaticamente após 30 segundos se nenhuma ação for realizada. Pode ser encerrado manualmente pressionando simultaneamente os botões ( hot milk ) e ( flat white ) durante 3 segundos.



**3** Pulse (ristretto).  
Pressione (ristretto).



**4** Antes de transcurridos 30 segundos, es posible modificar el apagado automático y configurar el valor que se desee pulsando el botón correspondiente. Vea la tabla para más detalles.

Los botones parpadean 3 veces rápidamente para confirmar el nuevo valor. La máquina sale automáticamente del Menú y vuelve al modo máquina lista.





Dentro de 30 segundos, pode modificar o desligar automático e definir o valor desejado pressionando o botão correspondente. Consulte a tabela para mais informações.

Os botões piscam 3 vezes rapidamente para confirmar o novo valor. A máquina sai automaticamente do Menu e regressa ao modo pronto para utilização.

## Apagado automático/Função de desligar automático

ristretto	➔	9 minutos / minutos
espresso	➔	30 minutos / minutos
lungo	➔	8 horas / horas

# Solución de problemas

La pantalla no se enciende.	<ul style="list-style-type: none"> <li>- Compruebe la alimentación: enchufe, tensión y fusible. En caso de que persista el problema, llame a <b>Nespresso</b>.</li> </ul>
No sale café ni agua.	<ul style="list-style-type: none"> <li>- El depósito de agua está vacío. Llene el depósito de agua.</li> <li>- Descalcifique la máquina si es necesario; consulte el apartado «Descalcificación».</li> </ul>
El café sale muy despacio.	<ul style="list-style-type: none"> <li>- La velocidad de salida de café depende de la variedad elegida.</li> <li>- Descalcifique la máquina si es necesario; consulte el apartado «Descalcificación».</li> </ul>
No sale café, solo agua (a pesar de haber introducido la cápsula).	<ul style="list-style-type: none"> <li>- En caso de que persista el problema, envíe la máquina a reparar o llame a <b>Nespresso</b>.</li> </ul>
El café no está lo suficientemente caliente.	<ul style="list-style-type: none"> <li>- Precaliente la taza.</li> <li>- Descalcifique la máquina si es necesario; consulte el apartado «Descalcificación».</li> </ul>
Hay una fuga en la zona de las cápsulas (hay agua en el compartimento para la cápsula).	<ul style="list-style-type: none"> <li>- Coloque la cápsula correctamente. Si se produce una fuga, llame a <b>Nespresso</b>.</li> </ul>
Las luces parpadean irregularmente.	<ul style="list-style-type: none"> <li>- Envíe la máquina a reparar o llame a <b>Nespresso</b>.</li> </ul>
Todos los botones parpadean al mismo tiempo durante 10 segundos y después la máquina se apaga automáticamente.	<ul style="list-style-type: none"> <li>- Aviso de error, hay que hacer reparar la máquina. Envíe la máquina a reparar o llame a <b>Nespresso</b>.</li> </ul>
Todos los botones parpadean 3 veces rápidamente y después la máquina vuelve al modo de lista.	<ul style="list-style-type: none"> <li>- El depósito de agua está vacío.</li> </ul>
Los avisos de descalcificación y limpieza parpadean.	<ul style="list-style-type: none"> <li>- La máquina está en el modo Menú. Para salir del modo de menú, pulse simultáneamente los botones <b>hot milk</b> y <b>flat white</b> durante 3 segundos o espere 30 segundos para que la máquina salga automáticamente.</li> <li>- La descalcificación no se ha concluido correctamente. Repita el ciclo de descalcificación.</li> </ul>
El aviso de descalcificación se ilumina en color naranja.	<ul style="list-style-type: none"> <li>- La máquina activa el aviso de descalcificación de acuerdo con la frecuencia de uso. Descalcifique la máquina. Consulte el apartado «Descalcificación».</li> </ul>
El aviso de descalcificación parpadea en color naranja y el botón <b>flat white</b> queda encendido con luz fija.	<ul style="list-style-type: none"> <li>- La máquina está en el modo descalcificación Pulse el botón flat white para iniciar el proceso de descalcificación.</li> </ul>
El aviso de limpieza se ilumina en color naranja.	<ul style="list-style-type: none"> <li>- Desmonte el sistema Rapid Cappuccino y lave todos los componentes en la parte superior del lavavajillas. Si no tiene un lavavajillas, consulte la sección «Lavado a mano del sistema Rapid Cappuccino»</li> </ul>
Todos los botones para la preparación de café y todos los botones para la preparación de recetas a base de leche parpadean alternativamente.	<ul style="list-style-type: none"> <li>- La máquina se ha sobrecalentado, espere hasta que la máquina se enfríe.</li> <li>- La máquina estará bloqueada durante 10 minutos aproximadamente después del vaciado (consulte el apartado «Vaciar el sistema antes de un periodo de inactividad para protegerlo del hielo o antes de una reparación»).</li> </ul>
La palanca no se puede bajar totalmente.	<ul style="list-style-type: none"> <li>- Vacíe el compartimento para la cápsula. Asegúrese de que no se haya quedado ninguna cápsula bloqueada en el interior del compartimento para la cápsula.</li> <li>- Utilice leche desnatada o semidesnatada a la temperatura del frigorífico (4 °C aproximadamente).</li> <li>- La perilla del regulador de espuma está en posición . Gírela hacia la posición  (Espuma).</li> <li>- Enjuague cada vez que prepare una receta con leche (consulte el apartado «Limpieza a mano del sistema Rapid Cappuccino»).</li> <li>- Descalcifique la máquina si es necesario (consulte el apartado «Descalcificación»).</li> <li>- No utilice leche congelada.</li> <li>- Asegúrese de que la entrada de aire esté limpia. Consulte el apartado «Limpieza a mano del sistema Rapid Cappuccino».</li> <li>- Asegúrese de que todos los componentes del sistema Rapid Cappuccino estén bien montados.</li> </ul>
La espuma de leche no tiene la calidad requerida.	<ul style="list-style-type: none"> <li>- Asegúrese de haber retirado la jarra de leche.</li> <li>- Pulse simultáneamente los botones <b>hot milk</b> y <b>flat white</b> durante 3 segundos.</li> <li>- Compruebe que ha retirado el tubo de descalcificación.</li> </ul>
No es posible acceder al modo Menú.	<ul style="list-style-type: none"> <li>- Pulse el botón situado en el costado del depósito de leche para retirar las piezas.</li> <li>- Consulte el apartado «Ensamblaje/ Desmontaje del sistema Rapid Cappuccino».</li> </ul>
No se puede desmontar el depósito de leche.	<ul style="list-style-type: none"> <li>- Pulse el interruptor de encendido/standby (la máquina está en standby - consumo 0,22 Wh).</li> </ul>
Apague la máquina.	<ul style="list-style-type: none"> <li>- Pulse el interruptor de encendido/standby (la máquina está en standby - consumo 0,22 Wh).</li> </ul>
El depósito de leche está colocado pero los botones de leche no están habilitados	<ul style="list-style-type: none"> <li>- La perilla del regulador de espuma está en posición  (Limpieza). Gírela hacia la posición  (Espuma).</li> </ul>

## PT Resolução de problemas

Nenhum indicador luminoso.	- Verifique a alimentação elétrica: a tomada, a tensão e o fusível. Em caso de problemas, contacte a <b>Nespresso</b> .
Não sai café, não sai água.	- O depósito de água está vazio. Encha o depósito de água. - Caso seja necessário, descalcifique a máquina; consulte a secção "Descalcificação".
O café sai muito devagar.	- A velocidade do fluxo depende da variedade de café. - Caso seja necessário, descalcifique a máquina; consulte a secção "Descalcificação".
Não sai café, sai apenas água (apesar de a cápsula estar colocada).	- Em caso de problemas, envie o aparelho para reparação ou contacte a <b>Nespresso</b> .
O café não fica quente o suficiente.	- Pré-aqueça a chávena. - Caso seja necessário, descalcifique a máquina; consulte a secção "Descalcificação".
A zona da cápsula está a verter (existe água no recipiente das cápsulas usadas).	- Posicione corretamente a cápsula. Em caso de fugas, contacte a <b>Nespresso</b> .
Luz irregular.	- Envie o aparelho para reparação ou contacte a <b>Nespresso</b> .
Todos os botões piscam simultaneamente durante 10 segundos e, em seguida, a máquina desliga-se automaticamente.	- Aviso de erro, a máquina precisa de reparação. Envie o aparelho para reparação ou contacte a <b>Nespresso</b> .
Todos os botões de café piscam rapidamente 3 vezes e, depois, a máquina regressa ao modo pronto para utilização.	- O depósito de água está vazio.
Os avisos de descalcificação e limpeza piscam.	- A máquina está no modo Menu, pressione simultaneamente os botões <b>hot milk</b> e <b>flat white</b> durante 3 segundos para sair do modo Menu ou aguarde 30 segundos para sair automaticamente. - A descalcificação não foi concluída corretamente. Repita o ciclo de descalcificação.
Aviso de descalcificação cor de laranja.	- A máquina ativa o aviso de descalcificação de acordo com o consumo de bebidas. Descalcifique a máquina. Consulte a secção "Descalcificação".
O aviso de descalcificação pisca a cor de laranja e o botão "flat white" fica aceso de forma permanente.	- A máquina está no modo de descalcificação. Pressione o botão "flat white" para iniciar o processo de descalcificação.
Aviso de limpeza cor de laranja.	- Desmonte o sistema de Preparação Automática de Cappuccino e lave todas as peças no cesto superior da máquina de lavar louça. No caso de não ter uma máquina de lavar louça disponível, consulte a secção «Lavagem à mão do sistema de Preparação Automática de Cappuccino».
Todos os botões de café e o botão de receita de leite piscam alternadamente.	- Máquina em sobreaquecimento, aguarde até a máquina arrefecer. - O aparelho ficará bloqueado durante aproximadamente 10 minutos após o esvaziamento (consulte a secção "Esvaziamento do sistema antes de um período de não utilização para proteger contra a formação de gelo ou antes de uma reparação").
Não é possível baixar totalmente a alavanca.	- Esvazie o recipiente de cápsulas usadas. Certifique-se de que não há nenhuma cápsula presa dentro do recipiente das cápsulas. - Use leite de vaca magro ou meio-gordo, à temperatura do frigorífico (cerca de 4°C). - O manipulador do regulador de espuma está na posição  . Rode-o para a posição  (Espuma). - Enxague após cada preparação à base de leite (consulte a secção «Lavagem à mão do sistema de Preparação Automática de Cappuccino»).
A qualidade da espuma de leite não está ao nível habitual.	- Proceda à descalcificação da máquina (consulte a secção "Descalcificação"). - Não utilize leite congelado. - Certifique-se de que a entrada de ar está limpa. Consulte a secção «Lavagem à mão do sistema de Preparação Automática de Cappuccino». - Certifique-se de que todas as peças do sistema de Preparação Automática de Cappuccino estão bem montadas.
Não consigo entrar no modo Menu.	- Certifique-se de que retirou o depósito de leite. - Certifique-se de que pressionou simultaneamente os botões <b>hot milk</b> e <b>flat white</b> durante 3 segundos. - Certifique-se de que retirou o tubo de descalcificação.
Não consigo desmontar o depósito do leite.	- Pressione o botão na lateral da tampa para retirar as peças - Consulte a secção «Montagem/Desmontagem do sistema de Preparação Automática de Cappuccino».
Desligar a máquina.	- Pressione o botão de ligar/standby (a máquina está em standby - consumo 0,22 Wh).
O depósito do leite está inserido, mas os botões do leite não estão ativados.	- O manipulador do regulador de espuma está na posição  (Clean). Rode-o para a posição  (Espuma).



# Contacte Nespresso

## Contacto da Nespresso



Puesto que podríamos no haber previsto todos los usos de esta máquina de café, si necesitara más información, en caso de problemas o para pedir un consejo, llame a **Nespresso** o a su representante autorizado **Nespresso**.

Los datos para ponerse en contacto con la tienda **Nespresso** o el representante autorizado de **Nespresso** más cercano están disponibles en el folleto «Bienvenido a Nespresso» incluido en la caja del aparato o en [nespresso.com](http://nespresso.com)

Para obter qualquer informação adicional, em caso de problemas ou simplesmente para aconselhamento, contacte a **Nespresso** ou um representante autorizado **Nespresso**.

As informações de contacto da loja **Nespresso** ou do representante autorizado **Nespresso** mais próximo estão disponíveis na pasta «Welcome to Nespresso» contida na caixa da sua máquina ou em [nespresso.com](http://nespresso.com)

## Garantía limitada

## Garantia limitada

De'Longhi garantiza este producto contra defectos en los materiales o de fabricación por un período de dos años a partir de la fecha de compra. Durante ese período, De'Longhi reparará o sustituirá, a su discreción, de forma gratuita, cualquier producto defectuoso. Los productos sustituidos o los componentes reparados tendrán una garantía válida solo para la parte no caducada de la garantía original o bien de seis meses, la que sea más larga. De acuerdo con los límites y términos previstos por la legislación vigente, esta garantía limitada no se aplica a los defectos que pudieran resultar de un accidente, mal uso, mantenimiento incorrecto o desgaste normal. Los términos de esta garantía limitada no excluyen, restringen ni modifican los derechos previstos por la ley vigente aplicables a la venta del producto al consumidor. Si usted cree que su producto es defectuoso, póngase en contacto con **Nespresso** que le dará instrucciones para llevarlo a reparar.

Visite nuestra página web en la dirección [www.nespresso.com](http://www.nespresso.com) para la información de contacto.

A De'Longhi garante este produto contra defeitos de materiais e mão de obra por um período de dois anos a partir da data da compra. Durante este período, a De'Longhi irá reparar ou substituir, ao seu critério, qualquer produto com defeito, sem custos para o proprietário. Os produtos de substituição ou peças reparadas serão garantidos apenas no período restante da garantia original ou seis meses, o período que for mais longo. Esta garantia limitada não se aplica a qualquer defeito resultante de acidentes, uso indevido, manutenção inadequada ou desgaste normal. Exceto na medida permitida pela legislação aplicável, os termos desta garantia limitada não excluem, restringem ou modificam, e são um complemento aos direitos legais obrigatórios aplicáveis à venda do produto. Se considerar que o seu produto tem defeito, contacte a **Nespresso** para obter instruções sobre para onde o enviar ou levar para ser reparado.

Visite o nosso website através do endereço [www.nespresso.com](http://www.nespresso.com) para os detalhes de contacto.

## Eliminación y protección del ambiente

## Eliminação e proteção do meio ambiente

Este aparato contiene materiales preciosos que pueden ser recuperados o reciclados. La separación de los materiales en diferentes tipos facilita el reciclaje de materias primas preciosas. Lleve el aparato a un gestor de residuos autorizado para la recogida selectiva. Solicite información sobre la eliminación a las autoridades locales.



O seu aparelho contém materiais preciosos que podem ser recuperados ou reciclados. A separação dos resíduos em diversos tipos facilita a reciclagem de matérias-primas preciosas. Deposite o aparelho num ponto de recolha. Poderá obter informações sobre a eliminação junto das autoridades locais.



 **LET OP /  
WAARSCHUWING**

 **ELEKTRISCH GEVAAR**

 **KOPPEL EEN  
BESCHADIGD  
NETSNOER LOS**

 **RAAK GEEN  
OPPERVLAKKEN  
AAN DIE TIJDENS  
EN NA GEBRUIK  
EN ONTKALKING  
HEET WORDEN:  
ONTKALKINGSPIJPJE  
EN MELKTUIT.  
GEBRUIK DE HENDELS  
OF DE KNOPPEN.**

**⚠ LET OP: ALS DIT SYMBOOL WORDT GEBRUIKT, LEES DAN DE VEILIGHEIDSVOORSCHRIFTEN OM MOGELIJK LETSEL EN SCHADE TE VOORKOMEN.**

**⚠ LET OP: DE VEILIGHEIDSVOORSCHRIFTEN MAKEN INTEGRAAL DEEL UIT VAN HET APPARAAT. LEES DEZE VOORSCHRIFTEN**

**AANDACHTIG DOOR VOORDAT U HET NIEUWE APPARAAT VOOR HET EERST GEBRUIKT. BEWAAR DEZE INSTRUCTIES OP EEN GEMAKKELIJK TOEGANKELIJKE PLAATS, ZODAT U ZE WANNEER NODIG KUNT RAADPLEGEN.**

** INFORMATIE: ALS DIT SYMBOOL WORDT GEBRUIKT, LEES DAN DE INSTRUCTIES VOOR EEN VEILIG EN CORRECT GEBRUIK VAN HET APPARAAT.**

- Het apparaat is bedoeld voor de bereiding van dranken volgens deze gebruiksaanwijzing.
- Gebruik het apparaat niet voor andere doeleinden dan waarvoor het bedoeld is.
- Het apparaat is uitsluitend ontworpen voor gebruik binnenshuis en onder normale temperaturomstandigheden.
- Bescherm het apparaat tegen direct zonlicht, spatwater en vocht.

- Dit apparaat is uitsluitend bestemd voor huishoudelijk gebruik. Gebruik in de volgende ruimten is niet voorzien: personeelskeukens in winkels, kantoren en andere werkomgevingen, vakantieboerderijen, hotels, kamerverhuurders, motels en andere logiesgelegenheden.
- Tijdens het gebruik mag het apparaat niet in een gesloten behuizing worden geplaatst.
- Dit apparaat mag door kinderen van minstens 8 jaar oud worden gebruikt, mits zij onder toezicht staan, instructies voor veilig gebruik hebben ontvangen en zich volledig bewust zijn van de gevaren. Reinigings- en onderhoudswerkzaamheden mogen niet worden uitgevoerd door kinderen, tenzij ze ouder zijn dan 8 jaar en onder toezicht van een volwassene staan.
- Houd het apparaat en het netsnoer buiten het bereik

van kinderen jonger dan 8 jaar.

- Dit apparaat mag gebruikt worden door personen met beperkte fysieke, zintuiglijke of verstandelijke vermogens, of door personen zonder voldoende ervaring of kennis, op voorwaarde dat er toezicht aanwezig is of dat zij instructies hebben ontvangen over het veilige gebruik van het apparaat en de betreffende risico's hebben begrepen.
- Kinderen mogen dit apparaat niet als speelgoed gebruiken.
- In geval van commercieel gebruik van het apparaat, gebruik dat niet in overeenstemming is met de instructies, schade als gevolg van gebruik voor andere doeleinden, onjuist gebruik, niet-professionele reparatie of het niet naleven van de instructies, wijst de fabrikant alle verantwoordelijkheid af en is hij gerechtigd de garan-

tievoorwaarden niet toe te passen.

### **Voorkom risico's van elektrische schokken en brand.**

- In noodgevallen: verwijder de stekker onmiddellijk uit het stopcontact.
- Sluit het apparaat alleen aan op geschikte, gemakkelijk toegankelijke en geaarde stopcontacten. Controleer of de netspanning overeenkomt met de op het typeplaatje van het apparaat aangegeven spanning.
- Als de stekker niet compatibel is met het stopcontact, gebruik dan een adapter die zorgt voor een continue aardverbinding tussen het apparaat en het lichtnet.

### **Het apparaat mag pas na installatie worden aangesloten.**

- Plaats het netsnoer zo dat

het niet wordt beschadigd door scherpe randen, bevestig het niet en laat het niet hangen.

- Houd het snoer uit de buurt van warmte en vocht.
- Als de stekker of het netsnoer beschadigd is, laat deze dan vervangen door de fabrikant of door gekwalificeerd personeel om elk risico te voorkomen.
- Gebruik het apparaat niet als het snoer of de stekker beschadigd is, als het snoer of de stekker defect is of als het apparaat op enigerlei wijze beschadigd is. Breng het apparaat terug naar het dichtstbijzijnde geautoriseerde servicecentrum voor inspectie, reparatie of afstelling.
- Als een verlengsnoer nodig is, gebruik dan alleen een geaard snoer met een draaddoorsnede van minimaal 1,5 mm<sup>2</sup> of het bijbe-

horende ingangsvermogen.

- Om schade te voorkomen, mag het apparaat nooit geplaatst worden op hete oppervlakken of in de buurt van warmtebronnen zoals radiatoren, kookplaten, open vuur en dergelijke.
- Plaats het apparaat op een horizontale, vlakke en stabiele ondergrond. De ondergrond moet bestand zijn tegen hitte en vloeistoffen als water, koffie, ontkalkingsmiddel en dergelijke.
- Als het apparaat langere tijd niet wordt gebruikt, moet u het van de voedingspanning loskoppelen. Om beschadiging van het snoer te voorkomen, moet u het apparaat loskoppelen door de stekker vast te pakken en te verwijderen en niet aan het snoer te trekken.
- Haal de stekker uit het stopcontact na gebruik en vóór het reinigen. Laat het apparaat afkoelen voordat u onderdelen installeert of verwijdert en voordat u het reinigt.
- Sluit altijd eerst de stekker op het apparaat en vervolgens het snoer op het stopcontact aan. Om het apparaat los te koppelen, moet u elke bereiding stoppen, het apparaat met de hiervoor bestemde knop uitschakelen en vervolgens de stekker uit het stopcontact halen.
- Raak de stekker nooit met vochtige of natte handen aan.
- Dompel het snoer of de stekkers niet onder in water of andere vloeistoffen om brand, elektrische schokken en verwondingen te voorkomen.
- Dompel het apparaat of delen ervan nooit onder in water of andere vloeistoffen.
- Plaats de machine of delen

ervan niet in een vaatwasser, met uitzondering van het Rapid Cappuccino-systeem.

- In aanwezigheid van elektriciteit is water een bron van gevaar en kan het dodelijke elektrische schokken veroorzaken.
- Maak het apparaat niet open. Gevaar voor elektrische schokken!
- Steek geen voorwerpen in de openingen van het apparaat. Brandgevaar of gevaar voor elektrische schokken!
- Het gebruik van accessoires die niet door de fabrikant worden aanbevolen, kan leiden tot brand, elektrische schokken of persoonlijk letsel.

### Wees voorzichtig dat u zich niet verwondt tijdens het gebruik van het apparaat.

- Laat het apparaat nooit onbeheerd achter tijdens het gebruik.

- Gebruik het apparaat niet als het beschadigd is, gevallen is of niet goed werkt. Verwijder de stekker meteen uit het stopcontact. Neem contact op met **Nespresso** of een gemachtigde vertegenwoordiger van **Nespresso** voor inspectie, reparatie of afstelling van het apparaat.

-  Een beschadigd apparaat kan elektrische schokken, brandwonden en brand veroorzaken.
- Klap de hendel altijd volledig dicht en til deze niet op tijdens de werking. Gevaar voor brandwonden.
- Plaats uw vingers niet onder de koffie-uitloop. Gevaar voor brandwonden.
- Het oppervlak van het verwarmingselement blijft na gebruik warm en de externe delen van het apparaat kunnen afhankelijk van het gebruik enkele minuten warm blijven.

- Steek nooit uw vingers in de capsuleruimte of in het inlegmechanisme. Gevaar voor persoonlijk letsel!
-  Raak geen oppervlakken aan die heet worden tijdens het bereiden van koffie of het ontkalken, zoals het ontkalkingspijpe en de melktuit. Gebruik de hendels of de knoppen.
- Als u een koffievolume van meer dan 150 ml programmeert, laat u het apparaat 5 minuten afkoelen voordat u opnieuw koffie bereidt. Risico op oververhitting!
- Als de capsule niet goed geperforeerd is, kan er water langs de capsule stromen, waardoor het apparaat beschadigd kan raken.
- Gebruik geen eerder gebruikte, beschadigde of vervormde capsules.
- Als er een capsule geblokkeerd zit in de capsuleruimte, schakel dan de machine

eerst uit en trek de stekker uit het stopcontact alvorens andere handelingen te verrichten. Neem contact op met **Nespresso** of een gemachtigde vertegenwoordiger van **Nespresso**.

- Vul het waterreservoir met vers en drinkbaar water.
- Maak het waterreservoir leeg als u het apparaat langere tijd niet gebruikt (tijdens vakanties etc.).
- Vervang het water in het reservoir als de machine langer dan twee dagen niet gebruikt is.
- Om te voorkomen dat er vloeistoffen op de omliggende oppervlakken terechtkomen, mag het apparaat niet zonder lekbakje en lekrooster worden gebruikt.
- Het apparaat is niet bedoeld voor gebruik met rauwe melk.
- Gebruik geen schuren- of reinigingsmiddelen of

oplosmiddelen. Gebruik een vochtige doek en een mild reinigingsmiddel om het oppervlak van de machine schoon te maken.

- Gebruik alleen schone accessoires om de machine te reinigen.
- Verwijder bij het uitpakken van de machine de plastic folie en gooi deze weg.
- Dit apparaat is ontworpen voor **Nespresso** koffiecapsules die uitsluitend verkrijgbaar zijn via **Nespresso** of uw gemachtigde vertegenwoordiger van **Nespresso**. Alle **Nespresso-apparaten** zijn onderworpen aan strenge controles. Er worden betrouwbaarheidstests onder bedrijfsomstandigheden op willekeurig gekozen eenheden uitgevoerd. Om die reden kunnen bepaalde apparaten sporen van gebruik vertonen.

- **Nespresso** behoudt zich het recht voor deze instructies te wijzigen zonder voorafgaande kennisgeving.

### Ontkalken

- Bij correct gebruik zorgt het **Nespresso** ontkalkingsmiddel voor een blijvend goede werking van de machine en een buitengewone smaakbeleving zoals als op de eerste dag.
- Ontkalk volgens de aanbevelingen in de gebruiksaanwijzing of raadpleeg de informatie over ontkalken op de **Nespresso-website** [www.nespresso.com/descaling](http://www.nespresso.com/descaling)

⚠ **LET OP:** de ontkalkingsoplossing kan schadelijk zijn voor uw gezondheid. Vermijd contact met de ogen, de huid en andere oppervlakken. Het gebruik van ongeschikte ontkalkingsoplossingen kan leiden tot schade aan

machineonderdelen of onvoldoende ontkalking. Voor meer informatie over ontkalken kunt u contact opnemen met **Nespresso**.

### BEWAAR DEZE GEBRUIKS-AANWIJZING

Geef deze door aan eventuele volgende gebruikers. Deze handleiding is ook beschikbaar in PDF-formaat op [nespresso.com](http://nespresso.com)



**ΠΡΟΣΟΧΗ /  
ΠΡΟΕΙΔΟΠΟΙΗΣΗ**



**ΚΙΝΔΥΝΟΣ  
ΗΛΕΚΤΡΙΣΜΟΥ**



**ΑΠΟΣΥΝΔΕΣΤΕ  
ΤΟ  
ΑΤΕΣΤΡΑΜΜΕΝΟ  
ΚΑΛΩΔΙΟ  
ΠΑΡΟΧΗΣ**



**ΠΟΤΕ ΜΗΝ  
ΠΙΑΝΕΤΕ  
ΕΠΙΦΑΝΕΙΕΣ  
ΟΙ ΟΠΟΙΕΣ  
ΘΕΡΜΑΙΝΟΝΤΑΙ  
ΚΑΤΑ ΤΗ ΔΙΑΡΚΕΙΑ  
ΤΗΣ ΛΕΙΤΟΥΡΓΙΑΣ  
Η ΜΕΤΑ ΤΗΝ  
ΑΦΑΛΑΤΩΣΗ:  
ΤΟ ΣΩΛΗΝΑ  
ΑΦΑΛΑΤΩΣΗΣ  
ΚΑΙ ΤΟ ΣΤΟΜΙΟ  
ΓΑΛΑΚΤΟΣ.  
ΧΡΗΣΙΜΟΠΟΙΗΣΤΕ  
ΓΑΝΤΙΑ Η  
ΧΕΙΡΟΛΑΒΕΣ.**

**⚠ ΠΡΟΣΟΧΗ: ΟΤΑΝ**

**ΕΜΦΑΝΙΖΕΤΑΙ  
ΑΥΤΟ ΤΟ ΣΗΜΑ,  
ΠΑΡΑΚΑΛΟΥΜΕ  
ΑΝΑΦΕΡΘΕΙΤΕ ΣΤΑ  
ΜΕΤΡΑ ΑΣΦΑΛΕΙΑΣ ΓΙΑ  
ΝΑ ΑΠΟΦΕΥΧΘΟΥΝ  
ΠΙΘΑΝΟΙ  
ΤΡΑΥΜΑΤΙΣΜΟΙ ΚΑΙ  
ΖΗΜΙΕΣ.**

**⚠ ΠΡΟΣΟΧΗ: ΤΑ  
ΜΕΤΡΑ ΑΣΦΑΛΕΙΑΣ  
ΑΠΟΤΕΛΟΥΝ ΜΕΡΟΣ  
ΤΗΣ ΣΥΣΚΕΥΗΣ.  
ΔΙΑΒΑΣΤΕ ΤΑ  
ΠΡΟΣΕΚΤΙΚΑ ΠΡΙΝ  
ΧΡΗΣΙΜΟΠΟΙΗΣΤΕ  
ΤΗ ΝΕΑ ΣΑΣ ΣΥΣΚΕΥΗ  
ΓΙΑ ΠΡΩΤΗ ΦΟΡΑ.  
ΦΥΛΑΞΤΕ ΤΑ ΣΕ ΜΙΑ  
ΘΕΣΗ ΟΠΟΥ ΜΠΟΡΕΙΤΕ  
ΝΑ ΤΑ ΒΡΕΙΤΕ ΕΥΚΟΛΑ  
ΚΑΙ ΝΑ ΑΝΑΦΕΡΕΣΤΕ  
ΣΕ ΑΥΤΑ ΣΤΟ ΜΕΛΛΟΝ.**

**i ΠΛΗΡΟΦΟΡΙΕΣ:  
ΟΤΑΝ ΒΛΕΠΕΤΕ  
ΑΥΤΟ ΤΟ ΣΗΜΑ,  
ΠΑΡΑΚΑΛΟΥΜΕ**

**ΛΑΒΕΤΕ ΥΠΟΨΗ ΣΑΣ  
ΤΗ ΣΥΜΒΟΥΛΗ ΠΟΥ  
ΔΙΝΕΤΑΙ ΓΙΑ ΤΗΝ ΟΡΘΗ  
ΚΑΙ ΑΣΦΑΛΗ ΧΡΗΣΗ  
ΤΗΣ ΣΥΣΚΕΥΗΣ ΣΑΣ.**

- Η συσκευή προορίζεται για την παρασκευή ροφημάτων σύμφωνα με τις συγκεκριμένες οδηγίες.
- Μην χρησιμοποιείτε τη συσκευή για άλλον σκοπό εκτός από αυτόν για τον οποίο προορίζεται.
- Η συσκευή αυτή έχει σχεδιαστεί μόνο για χρήση σε εσωτερικό χώρο και σε μη ακραίες συνθήκες θερμοκρασίας.
- Προστατέψτε τη συσκευή από την άμεση έκθεση σε ηλιακή ακτινοβολία, το συχνό πιτσίλισμα από νερό και την υγρασία.
- Η συσκευή αυτή προορίζεται αποκλειστικά για οικιακή χρήση. Δεν προβλέπεται η χρήση σε: κουζίνες για το προσωπικό καταστημάτων, γραφείων και άλλων χώρων εργασίας, μονάδες αγροτουρισμού, ξενοδοχεία, ενοικιαζόμενα δωμάτια και άλλες μονάδες φιλοξενίας.
- Όταν χρησιμοποιείται, η συσκευή δεν πρέπει να είναι τοποθετημένη σε κλειστό περιβλημά.
- Η συσκευή αυτή μπορεί να χρησιμοποιηθεί από παιδιά τουλάχιστον 8 ετών και άνω, εφόσον επιβλέπονται, έχουν λάβει οδηγίες για την ασφαλή χρήση της συσκευής και έχουν κατανοήσει



πλήρως τους πιθανούς κινδύνους. Ο καθαρισμός και η συντήρηση δε θα γίνονται από παιδιά εκτός εάν είναι πάνω από 8 ετών και επιβλέπονται από ενήλικα.

- Φυλάξτε τη συσκευή και το καλώδιό της μακριά από παιδιά κάτω των 8 ετών.
- Η συσκευή μπορεί να χρησιμοποιηθεί από άτομα με μειωμένη φυσική, αισθητηριακή ή νοητική ικανότητα ή από άτομα που δεν διαθέτουν επαρκή γνώση ή εμπειρία, υπό τον όρο ότι επιβλέπονται ή έχουν λάβει οδηγίες για την ασφαλή χρήση της συσκευής και κατανοούν τους

κινδύνους.

- Τα παιδιά δε θα χρησιμοποιούν τη συσκευή ως παιχνίδι.
- Ο κατασκευαστής δεν αποδέχεται καμία ευθύνη και η εγγύηση δε θα ισχύει σε καμία περίπτωση εμπορικής χρήσης, ακατάλληλου χειρισμού ή χρήσης της συσκευής, καθώς και για οποιαδήποτε ενδεχόμενη βλάβη προκληθεί από χρήση για άλλους σκοπούς, ανάρμοστη χρήση, ερασιτεχνική επισκευή ή αδυναμία συμμόρφωσης με τις εν λόγω οδηγίες.



Αποφύγετε κινδύνους ηλεκτροπληξίας και πυρκαγιάς.

- Σε περίπτωση εκτάκτου ανάγκης: βγάλτε

αμέσως το φιν από την πρίζα παροχής ρεύματος.

- Συνδέετε τη συσκευή μόνο σε κατάλληλες πρίζες με εύκολη πρόσβαση και γείωση. Βεβαιωθείτε ότι η τάση τροφοδοσίας αντιστοιχεί στην τάση που αναγράφεται στην πινακίδα χαρακτηριστικών της συσκευής. Η χρήση λανθασμένων συνδέσεων ακυρώνει την εγγύηση.
- Σε περίπτωση ασυμβατότητας του φιν με την πρίζα, χρησιμοποιήστε αντάπτορα που διασφαλίζει τη συνέχεια της γείωσης μεταξύ συσκευής και δικτύου.

Η συσκευή θα πρέπει

να συνδέεται με το ρεύμα μόνο μετά την εγκατάστασή της.

- Τοποθετήστε το ηλεκτρικό καλώδιο έτσι ώστε να μην φθείρεται από αιχμηρές γωνίες, μην το στερεώνετε και μην το αφήνετε να κρέμεται.
- Κρατήστε το καλώδιο μακριά από θερμότητα και υγρασία.
- Σε περίπτωση βλάβης στο φιν ή στο ηλεκτρικό καλώδιο, απευθυνθείτε για την αντικατάσταση στον κατασκευαστή ή σε εξειδικευμένο ηλεκτρολόγο προκειμένου να αποφύγετε οποιονδήποτε κίνδυνο.
- Μην χρησιμοποιείτε τη συσκευή αν το καλώδιο ή το φιν παρουσιάζουν βλάβη, μετά από



- δυσλειτουργία ή αν η συσκευή έχει υποστεί οποιαδήποτε ζημία. Στείλτε τη συσκευή στο πλησιέστερο εξουσιοδοτημένο Σέρβις για έλεγχο, επισκευή ή ρύθμιση.
- Σε περίπτωση που είναι αναγκαία η χρήση προέκτασης, χρησιμοποιήστε μόνο καλώδιο συνδεδεμένο στη γείωση με διατομή αγωγού τουλάχιστον 1.5 mm<sup>2</sup> ή αντίστοιχη ισχύ εισόδου.
  - Για να αποφύγετε ζημίες, μην τοποθετείτε ποτέ τη συσκευή σε θερμές επιφάνειες ή κοντά σε πηγές θερμότητας, όπως καλοριφέρ, εστίες μαγειρέματος, ακάλυπτες φλόγες ή παρόμοιες πηγές.
  - Πάντα ακουμπάτε τη

- συσκευή πάνω σε μία οριζόντια, σταθερή κι ομαλή επιφάνεια. Η επιφάνεια θα πρέπει να είναι ανθεκτική σε θερμότητα και υγρά, όπως νερό, καφέ, καθαριστικό καθαλατώσεων ή παρόμοια.
- Σε περίπτωση που η συσκευή πρόκειται να μείνει εκτός χρήσης για μεγάλο χρονικό διάστημα, αποσυνδέστε την από την πρίζα παροχής ρεύματος. Όταν αποσυνδέετε τη συσκευή, να τραβάτε πάντα το φισ και όχι το ίδιο το καλώδιο, για να μην προκαλέσετε ζημιά στο καλώδιο.
  - Μετά τη χρήση και πριν τον καθαρισμό να αποσυνδέετε το φισ από την πρίζα

- του ρεύματος. Πριν τοποθετήσετε ή αφαιρέσετε εξαρτήματα και πριν ξεκινήσετε τον καθαρισμό, αφήνετε τη συσκευή να κρυώσει.
- Να συνδέετε πάντα πρώτα το φισ στη συσκευή και στη συνέχεια το καλώδιο στην πρίζα. Για να αποσυνδέσετε τη συσκευή, διακόψτε οποιαδήποτε παρασκευή, σβήστε τη συσκευή με τον ειδικό διακόπτη και στη συνέχεια αποσυνδέστε το φισ από την πρίζα του ρεύματος.
  - Μην πιάνετε ποτέ το καλώδιο με βρεγμένα χέρια.
  - Για να αποφύγετε πυρκαγιές, ηλεκτροπληξία και τραυματισμούς, μην

- βυθίζετε ποτέ το καλώδιο ή τα φισ σε νερό ή σε άλλα υγρά.
- Ποτέ μην βυθίζετε τη συσκευή ή μέρος αυτής σε νερό ή άλλο υγρό.
  - Ποτέ μην τοποθετείτε τη συσκευή ή μέρος αυτής σε πλυντήριο πιάτων, εκτός από το Σύστημα Ταχείας Παρασκευής Cappuccino.
  - Όταν έρχεται σε επαφή με το νερό, το ηλεκτρικό ρεύμα αποτελεί πηγή κινδύνου και μπορεί να προκαλέσει θανατηφόρο ηλεκτροπληξία.
  - Μην ανοίγετε τη συσκευή. Η τάση του ρεύματος στο εσωτερικό είναι επικίνδυνη!
  - Μην τοποθετείτε

τίποτα στα ανοίγματα της συσκευής. Εάν το κάνετε, μπορεί να προκαλέσετε φωτιά ή ηλεκτροσόκ!

- Η χρήση εξαρτημάτων που δε συνίσταται από τον κατασκευαστή μπορεί να προκαλέσει πυρκαγιά, ηλεκτροπληξία ή τραυματισμό.

Χρησιμοποιείτε τη συσκευή με προσοχή προκειμένου να αποφύγετε τραυματισμούς.

- Ποτέ μην αφήνετε τη συσκευή χωρίς επίβλεψη όταν είναι σε λειτουργία.
- Μην χρησιμοποιείτε τη συσκευή όταν παρουσιάζει βλάβη, μετά από πτώση ή αν

δεν λειτουργεί σωστά. Βγάλτε αμέσως το φιν από την πρίζα παροχής ρεύματος. Απευθυνθείτε στη Nespresso ή σε εξουσιοδοτημένο αντιπρόσωπο Nespresso για έλεγχο, επισκευή ή ρύθμιση της συσκευής.

-  Μια κατεστραμμένη συσκευή μπορεί να προκαλέσει ηλεκτροπληξία, εγκαύματα και πυρκαγιά.
- Κλείνετε πάντα εντελώς τον μοχλό και μην τον σηκώνετε ενώ η συσκευή λειτουργεί. Μπορεί να προκληθεί έγκαυμα.
- Μη βάζετε τα δάχτυλά σας κάτω από το στόμιο εκροής του

καφέ. Μπορεί να προκληθεί έγκαυμα.

- Η επιφάνεια του θερμαινόμενου στοιχείου παραμένει ζεστή μετά τη χρήση και οι εξωτερικές επιφάνειες της συσκευής μπορεί να παραμείνουν ζεστές για λίγα λεπτά ανάλογα με τη χρήση.
- Μη βάζετε τα δάχτυλά σας στο δοχείο συλλογής σταγόνων ή στο δοχείο απόρριψης καψουλών. Κίνδυνος τραυματισμού!
-  Ποτέ μην πιάνετε επιφάνειες οι οποίες θερμαίνονται κατά τη διάρκεια της λειτουργίας ή μετά την αφαλάτωση: το σωλήνα αφαλάτωσης και το στόμιο γάλακτος. Χρησιμοποιήστε γάντια ή χειρολαβές.

- Αν προγραμματίσετε όγκο καφέ πάνω από 150ml, αφήστε τη μηχανή να κρυώσει για 5 λεπτά πριν φτιάξετε τον επόμενο καφέ. Κίνδυνος υπερθέρμανσης!
- Το νερό μπορεί να ρέει γύρω από την κάψουλα, όταν αυτή δεν έχει διατηρηθεί από τις λεπίδες, προκαλώντας βλάβη στη συσκευή.
- Μη χρησιμοποιείτε μία κάψουλα που έχει ήδη χρησιμοποιηθεί, καταστραφεί ή παραμορφωθεί.
- Εάν μία κάψουλα έχει μπλοκάρει μέσα στο τμήμα καψουλών, σβήστε τη μηχανή και βγάλτε το από την πρίζα, πριν προβείτε σε οποιαδήποτε

ενέργεια. Καλέστε τη Nespresso ή εξουσιοδοτημένο αντιπρόσωπο Nespresso.

- Γεμίστε το δοχείο νερού με φρέσκο πόσιμο νερό.
- Αδειάζετε το δοχείο νερού, όταν η συσκευή δεν πρόκειται να χρησιμοποιηθεί για μεγάλο διάστημα (διακοπές, κ.λπ.).
- Αντικαταστήστε το νερό στο δοχείο νερού, εάν η συσκευή δεν έχει λειτουργήσει για περισσότερο από δύο ημέρες.
- Για να αποφύγετε τη διαρροή υγρών στις γύρω επιφάνειες, μη χρησιμοποιείτε τη συσκευή χωρίς το δοχείο συλλογής σταγόνων και τη

σχάρα.

- Η μηχανή δεν πρέπει να χρησιμοποιείτε με ανεπεξέργαστο γάλα.
- Μη χρησιμοποιείτε κανένα δυνατό καθαριστικό προϊόν ή διάλυμα καθαρισμού. Χρησιμοποιήστε ένα βρεγμένο πανί και μαλακό καθαριστικό προϊόν για να καθαρίσετε τις επιφάνειες της μηχανής.
- Για να καθαρίσετε τη συσκευή, χρησιμοποιήστε μόνο καθαρά εργαλεία καθαρισμού.
- Κατά την αποσυσκευασία της συσκευής, αφαιρέστε και διαθέστε στην ανακύκλωση την πλαστική μεμβράνη.
- Η συσκευή έχει

σχεδιαστεί για να χρησιμοποιεί κάψουλες καφέ Nespresso που διατίθενται αποκλειστικά από τη Nespresso ή από τον εξουσιοδοτημένο αντιπρόσωπο Nespresso. Όλες οι συσκευές Nespresso υποβάλλονται σε αυστηρούς ελέγχους. Δοκιμές αξιοπιστίας σε συνθήκες λειτουργίας διενεργούνται δειγματοληπτικά σε ορισμένες συσκευές. Για το λόγο αυτό, η μηχανή σας μπορεί να έχει ίχνη προηγούμενης χρήσης.

- Η Nespresso διατηρεί το δικαίωμα να αλλάξει τις οδηγίες χωρίς προειδοποίηση.

Αφαίρεση αλάτων

- Το διάλυμα καθαρισμού αλάτων της της Nespresso, όταν χρησιμοποιείται σωστά, βοηθά στο να διασφαλιστεί η σωστή λειτουργία της μηχανής σας σε όλη τη διάρκεια ζωής της και η εμπειρία καφέ που έχετε να είναι τόσο τέλεια όσο την πρώτη ημέρα που δοκιμάσατε τον καφέ.
- Προχωρήστε σε αφαίρεση καθυστερήσεων με βάση το εγχειρίδιο οδηγιών ή συμβουλευθείτε τις πληροφορίες αφαίρεσης καθυστερήσεων που βρίσκονται στην ιστοσελίδα της Nespresso [www.nespresso.com](http://www.nespresso.com).

nespresso.com/  
descaling

- **⚠ ΠΡΟΣΟΧΗ:**  
το διάλυμα  
αφαλάτωσης μπορεί  
να είναι επιβλαβές.  
Αποφεύγετε την  
επαφή με τα μάτια,  
το δέρμα και άλλες  
επιφάνειες. Η χρήση  
ακατάλληλων  
διαλυμάτων  
καθαρισμού  
αλάτων μπορεί να  
προκαλέσει βλάβες  
στα εξαρτήματα  
της μηχανής ή  
ανεπαρκή αφαίρεση  
των αλάτων. Για  
περισσότερες  
πληροφορίες σχετικά  
με την αφαίρεση των  
αλάτων απευθυνθείτε  
στη **Nespresso**.

**ΦΥΛΑΞΤΕ ΑΥΤΕΣ ΤΙΣ  
ΟΔΗΓΙΕΣ**

**Φυλάξτε τις οδηγίες**

**για ενδεχόμενες  
μελλοντικές χρήσεις.**

- Το παρόν εγχειρίδιο  
χρήσης είναι  
διαθέσιμο και  
σε μορφή PDF  
στην ιστοσελίδα  
**nespresso.com**

# Inhoud van de verpakking

## Περιεχόμενο της συσκευασίας

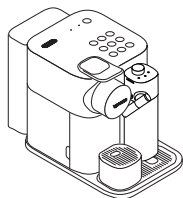

**1** Koffiezetapparaat

Μηχανή καφέ



**2** Gebruiksaanwijzing

Οδηγίες χρήσης



**3** Capsuleset

Σετ καψουλών



**4** Brochure "Welkom bij Nespresso"

Φάκελος καλωσορίσματος



- 5** 1x teststrookje voor de waterhardheid, in de gebruiksaanwijzing  
1x δείκτης σκληρότητας νερού στις οδηγίες χρήσης

# Gran Lattissima/ Gran Lattissima



## DE BELEVING VAN KLASSIEKE ESPRESSOKOFFIE

Met het Nespresso Original systeem wordt u uitgenodigd om te genieten van de essentie van een espresso, met of zonder melk. Geïnspireerd door de traditie van de Italiaanse koffie, garandeert dit systeem een tijdloze ervaring met één druk op de knop. Nespresso Original apparaten en capsules bieden een scala aan aroma's voor alle koffiesmaken. Een normale espresso of 'lungo', zwart of gepersonaliseerd, altijd romig of met zacht schuim. Dit wordt alleen mogelijk gemaakt door de druk van 19 bar van de machine. Deze haalt al het aroma uit elke capsule en brengt het over naar uw kopje.

Nespresso Original, klassiek op eigen manier.

## Η ΕΜΠΕΙΡΙΑ ΤΟΥ ΚΛΑΣΙΚΟΥ ΚΑΦΕ ΕΣΠΡΕΣΟ

Me to σύστημα Nespresso Original μπορείτε να γευτείτε έναν τέλειο καφέ espresso, με ή χωρίς γάλα. Με το απλό πάτημα ενός κουμπιού σας προσφέρει μια διαχρονική εμπειρία που βασίζεται στην παράδοση του ιταλικού καφέ. Οι μηχανές και οι κάψουλες Nespresso Original προσφέρουν ποικιλία αρωμάτων που ικανοποιούν όλες τις απαιτήσεις. Espresso ή lungo, σκέτος ή σύμφωνα με τις προσωπικές σας προτιμήσεις, πάντα κρεμώδης ή με απαλό αφρό. Αυτό επιτυγχάνεται μόνο χάρη στη πίεση των 19 bar της μηχανής. Αποσπά όλο το άρωμα από κάθε κάψουλα και το μεταφέρει στο φλιτζάνι σας.

Nespresso Original, κλασική με τον τρόπο της.

**⚠ LET OP:** als dit symbool wordt gebruikt, lees dan de veiligheidsvoorschriften om mogelijk letsel en schade te voorkomen.

**ΠΡΟΣΟΧΗ:** Όταν εμφανίζεται αυτό το σήμα, παρακαλούμε αναφερθείτε στα μέτρα ασφάλειας για να αποφευχθούν πιθανοί τραυματισμοί και ζημιές.

**i INFORMATIE:** als dit symbool wordt gebruikt, lees dan de aanwijzingen voor een correct en veilig gebruik van het apparaat.

Πληροφορίες: Όταν βλέπετε αυτό το σήμα, παρακαλούμε λάβετε υπόψη σας τη συμβουλή που δίνεται για την ορθή και ασφαλή χρήση της συσκευής σας.

# Algemene informatie Γενικές πληροφορίες

## Overzicht van de machine

### Επισκόπηση μηχανής

- A** Machine zonde het Rapid Cappuccino-systeem  
Μηχανή χωρίς Σύστημα Ταχείας Παρασκευής Cappuccino
- B** Machine met Rapid Cappuccino-systeem (voor recepten op basis van melk)  
Μηχανή με Σύστημα Ταχείας Παρασκευής Cappuccino (για συνταγές με γάλα)
- |   |  |
|---|--|
| <b>1</b> Waterreservoir (1,0 l)<br>Δοχείο νερού (1,0 L)                 | <b>10</b> Rooster voor klein kopje<br>Σχάρα για μικρό φλιτζάνι       |
| <b>2</b> Hendel<br>Μοχλός   | <b>11</b> Steun voor klein kopje<br>Βάση για μικρό φλιτζάνι          |
| <b>3</b> Capsuleruimte<br>Χώρος καψουλών                                | <b>12</b> Rooster voor kop<br>Σχάρα για κούπα                        |
| <b>4</b> Klepje<br>στοomaansluiting<br>Θύρα σύνδεσης ατμού              | <b>13</b> Druppelbakje<br>Συλλέκτης σταγόνων                         |
| <b>5</b> Stoomaansluiting<br>Υποδοχέας ατμού                            | <b>14</b> Opbergruimte ontkalkingspijpje<br>Υποδοχή σωλήνα αφαίρεσης |
| <b>6</b> Koffie-uitloop<br>Στόμιο εκροής καφέ                           | <b>15</b> Ontkalkingspijpje<br>Σωλήνας αφαίρεσης                     |
| <b>7</b> Behuizing voor druppelbakje<br>Υποδοχή συλλέκτη σταγόνων       | <b>16</b> Deksel<br>ontkalkingspijpje<br>Καπάκι σωλήνα αφαίρεσης     |
| <b>8</b> Bak voor gebruikte capsules<br>Δοχείο ρησιμοποιημένων καψουλών |  |
| <b>9</b> Lekbak<br>Δοχείο συλλογής σταγόνων                             |  |

## Mededelingen

### Ειδοποιήσεις

- 17** "DESCALING" ☄ : mededeling voor ontkalken, zie hoofdstuk "Ontkalken"  
«Descaling» ☄ : ειδοποίηση αφαίρεσης καθαλατώσεων, συμβουλευθείτε την ενότητα «Αφαίρεση καθαλατώσεων»
- 18** "CLEAN" ✨ : mededeling reiniging melksysteem, zie hoofdstuk "Dranken op basis van melk bereiden"  
«Clean» ✨ : καθαρισμός συστήματος γάλακτος, συμβουλευθείτε την ενότητα «Παρασκευή συνταγών με βάση το γάλα»

## Tactiele knoppen voor dranken

### Πλήκτρα αφής ροφημάτων

- |  |  |
|--|--|
| <b>19</b> Inschakel-/standbyknop (verbruik in standbymodus: 0,22 Wh)<br>Κουμπί Ενεργοποίησης/Standby (κατανάλωση σε λειτουργία standby: 0,22 Wh) | <b>24</b> Flat white<br>Flat white           |
| <b>20</b> Lungo 110 ml<br>Lungo 110 ml   | <b>25</b> Caffè latte<br>Caffè latte         |
| <b>21</b> Espresso 40 ml<br>Espresso 40 ml   | <b>26</b> Warme melk<br>Ζεστό γάλα           |
| <b>22</b> Ristretto 25 ml<br>Ristretto 25 ml   | <b>27</b> Latte macchiato<br>Latte Macchiato |
| <b>23</b> Cappuccino<br>Cappuccino   | <b>28</b> Warm schuim<br>Ζεστός αφρός        |

## Rapid Cappuccino-systeem (R.C.S.)

### Σύστημα Ταχείας Παρασκευής Cappuccino (R.C.S.)

- 29** Knop van de schuimregelaar  
Διακόπτης ρύθμισης αφρού
- 30** Deksel van het melkreservoir  
Καπάκι δοχείου γάλακτος
- 31** Behuizing R.C.S.  
Θέση R.C.S.
- 32** Aansluiting R.C.S.  
Σύνδεσμος R.C.S.
- 33** Ontgrendelingsknoppen deksel  
Κουμπιά αποσύνδεσης κατακιού
- 34** Aansluiting voor melktuit  
Συνδετήρας στομίου γάλακτος
- 35** Melktuit  
Σωλήνας εκροής γάλακτος
- 36** Melkaanzuigbuisje  
Σωληνάκι αναρρόφησης γάλακτος
- 37** Melkreservoir  
Δοχείο γάλακτος
- 38** Positie "Knop verwijderen"  
Θέση «Αφαίρεση διακόπτη»
- 39** Knop "Schuim"  
Θέση «Αφρός»
- 40** Knop "Reiniging"  
Θέση «Καθαρισμός»

# Dranken op basis van melk



## CAPPUCCINO:

Een cappuccino is een espressokoffie met melk die bedekt is met een dikke laag melkschuim.

### Aanbevolen verhoudingen:

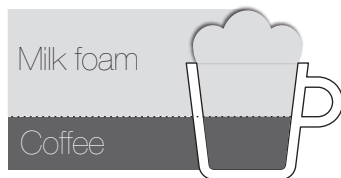

Hoeveelheid: 100 ml melkschuim  
40 ml koffie

### Soort koffie:

Ristretto of espresso capsule

### Soort kop:

Een cappuccinokopje

### Tips:

De kwaliteit en het uiterlijk van het melkschuim kunnen worden beïnvloed door het type, de versheid en de temperatuur van de melk (idealiter bewaard bij 4 °C)

## CAFFÈ LATTE:

Een caffè latte is een koffie waaraan een royale hoeveelheid licht schuimende warme melk wordt toegevoegd.

### Aanbevolen verhoudingen:



Hoeveelheid: 110 ml koffie  
140 ml melk  
60 ml melkschuim

### Soort koffie:

Lungo capsule

### Soort kop:

Een glas voor caffè latte:

### Tips:

De dunne laag melkschuim aan de bovenkant moet ongeveer 1 cm hoog zijn. Meestal is hij bruinachtig van kleur, neigend naar koffiekleur.

## LATTE MACCHIATO:

Latte macchiato is een recept waarbij de koffie in een glas vol met opgeschuimde melk wordt gegoten. Hij wordt gekenmerkt door 3 lagen, "melk-koffie-schuim".

### Aanbevolen verhoudingen:

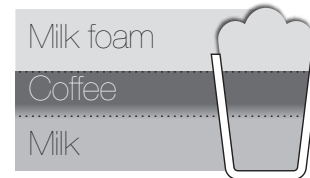

Hoeveelheid: 140 ml melk  
140 ml melkschuim  
40 ml koffie

### Soort koffie:

Ristretto of espresso capsule

### Soort kop:

Een glas voor caffè latte:

### Tips:

De kwaliteit en het uiterlijk van het melkschuim kunnen worden beïnvloed door het type, de versheid en de temperatuur van de melk (idealiter bewaard bij 4 °C)

## FLAT WHITE:

Een flat white is een espressokoffie waaraan een royale hoeveelheid licht schuimende warme melk wordt toegevoegd.

### Aanbevolen verhoudingen:



Hoeveelheid: 40 ml koffie  
100 ml melk

### Soort koffie:

Espresso of lungo capsule

### Soort kop:

Een cappuccinokopje

### Tips:

De dunne laag melkschuim aan de bovenkant moet ongeveer een halve centimeter hoog zijn. Meestal is hij bruinachtig, de kleur van de koffie, en meer vloeibaar en helder met zeer kleine belletjes.

# GR Ροφήματα με βάση το γάλα



## CAPPUCCINO:

Ο cappuccino είναι καφές με γάλα με ένα παχύ στρώμα αφρού γάλακτος.

### Συνιστώμενες αναλογίες

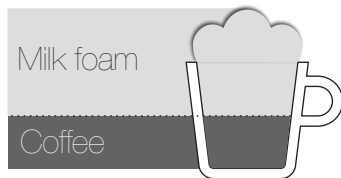

Ποσότητα: 100ml αφρός γάλακτος  
40 ml καφές

### Επιλογή καφέ:

Κάψουλα ristretto ή espresso

### Επιλογή φλιτζανιού:

Κούπα για καπουτσίνο

### Συμβουλές:

Η ποιότητα και η όψη του αφρού γάλακτος μπορούν να επηρεαστούν από το είδος, τη φρεσκάδα και τη θερμοκρασία του γάλακτος (ιδανική διατήρηση στους 4°C)

## CAFFÈ LATTE:

Ο caffè latte είναι καφές στον οποίο προστίθεται μεγάλη ποσότητα ζεστού και ελαφρώς αφρώδους γάλακτος.

### Συνιστώμενες αναλογίες



Ποσότητα: 110ml καφές  
140ml γάλακτος  
60 ml αφρός γάλακτος

### Επιλογή καφέ:

Κάψουλα lungo

### Επιλογή φλιτζανιού:

Ποτήρι για caffè latte

### Συμβουλές:

Το λεπτό στρώμα αφρού γάλακτος στο πάνω μέρος πρέπει να έχει πάχος περίπου 1 cm. Συνήθως έχει καφετί προς καφέ χρώμα.

## LATTE MACCHIATO:

Ο latte macchiato είναι μια συνταγή με την οποία ο καφές τρέχει σε ένα ποτήρι γεμάτο με αφρώδες γάλα. Έχει 3 στρώματα, «γάλα-καφές-αφρός».

### Συνιστώμενες αναλογίες

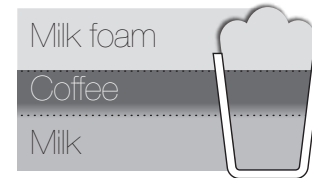

Ποσότητα: 140ml γάλα  
140ml αφρός γάλακτος  
40 ml καφές

### Επιλογή καφέ:

Κάψουλα ristretto ή espresso

### Επιλογή φλιτζανιού:

Ποτήρι για caffè latte

### Συμβουλές:

Η ποιότητα και η όψη του αφρού γάλακτος μπορούν να επηρεαστούν από το είδος, τη φρεσκάδα και τη θερμοκρασία του γάλακτος (ιδανική διατήρηση στους 4 °C)

## FLAT WHITE:

Ο flat white είναι καφές espresso στον οποίο προστίθεται μεγάλη ποσότητα ζεστού και ελαφρώς αφρώδους γάλακτος.

### Συνιστώμενες αναλογίες



Ποσότητα: 40 ml καφές  
100 ml γάλα

### Επιλογή καφέ:

Κάψουλα espresso ή ristretto

### Επιλογή φλιτζανιού:

Κούπα για καπουτσίνο

### Συμβουλές:

Το λεπτό στρώμα αφρού γάλακτος στο πάνω μέρος πρέπει να έχει πάχος περίπου 0,5 cm. Συνήθως είναι καφετί, από το χρώμα του καφέ, και πιο υγρό και αστραφτερό με πολύ μικρές φυσαλίδες.



# Eerste gebruik of gebruik na een lange periode van inactiviteit Πρώτη χρήση ή μετά από μεγάλο χρονικό διάστημα εκτός χρήσης



**⚠ LET OP:** lees eerst de veiligheidsvoorschriften om het risico van elektrische schokken en brand te vermijden.

**ΠΡΟΣΟΧΗ:** διαβάστε πρώτα τις οδηγίες ασφαλείας για να αποφύγετε κίνδυνο ηλεκτροπληξίας ή πυρκαγιάς.

**i BELANGRIJK:** om de machine uit te schakelen, drukt u op de inschakel-/standbytoets (stroomverbruik in standbymodus: 0,22 Wh)

**ΣΗΜΑΝΤΙΚΟ:** για να σβήσετε τη μηχανή, πιέστε το κουμπί Ενεργοποίηση/ Standby (κατανάλωση σε λειτουργία standby: 0.22 Wh).

- 1** Verwijder bij het openen van de verpakking van de machine de plasticfolie, het waterreservoir, de lekbak en de bak voor gebruikte capsules. Pas de snoerlengte aan en zet de overtollige snoerlengte in de hiervoor bestemde ruimte onder de machine vast.



Όταν ανοίγετε τη συσκευασία της μηχανής, αφαιρέστε την πλαστική μεμβράνη, το δοχείο νερού, το δοχείο συλλογής σταγόνων και το δοχείο χρησιμοποιημένων καψουλών. Ρυθμίστε το μήκος του καλωδίου και στερεώστε το τμήμα που περισσεύει στην ειδική υποδοχή κάτω από τη μηχανή.

- 2** Spoel het waterreservoir voordat u het met kraanwater tot het maximale niveau vult. Sluit de machine op een stopcontact aan.

Ξεβγάλετε το δοχείο νερού πριν το γεμίσετε με πόσιμο νερό ως τη μέγιστη στάθμη. Συνδέστε τη μηχανή στην πρίζα του ρεύματος.

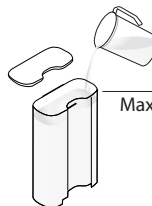

- 3** Schakel het apparaat in door op de inschakel-/standbyknop te drukken. Knipperende lampjes (koffieknoppen): verwarmingsfase (25 sec.) - Vast brandende lampjes: machine klaar voor gebruik. Ενεργοποιήστε τη μηχανή πιέζοντας το κουμπί ενεργοποίησης / standby-Ενδεικτικές λυχνίες που αναβοσβήνουν (πλήκτρα καφέ): φάση προθέρμανσης (25 s) - Σταθερά αναμμένες λυχνίες: μηχανή έτοιμη για χρήση

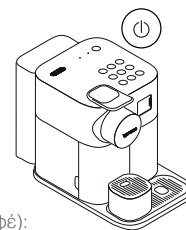

- 4** Spoelen: plaats een bakje (niet bij de machine geleverd) onder de koffie-uitloop en druk op de knop ☐ (lungo). Herhaal dit 3 keer.

Ξέβγαλμα: τοποθετήστε ένα δοχείο (δεν διατίθεται με τη μηχανή) κάτω από το στόμιο εκροής καφέ και πιέστε το πλήκτρο ☐ (lungo). Επαναλάβετε 3 φορές.

**i** De machines zijn na productie uitvoerig getest. Het spoelwater kan dus sporen van koffie vertonen.

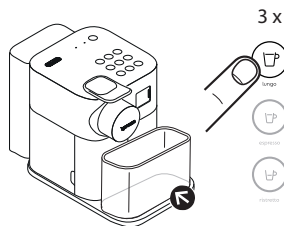

Μετά την κατασκευή τους, οι μηχανές υποβάλλονται σε σειρά πλήρων δοκιμών. Μπορεί να υπάρχουν ίχνη καφέ σε σκόνη στο νερό ξεβγάλματος.

**⚠ LET OP:** Controleer de continuïteit van de aardaansluiting bij het aansluiten van de machine op het stopcontact

**ΠΡΟΣΟΧΗ:** Όταν συνδέετε τη μηχανή στην πρίζα του ρεύματος, βεβαιωθείτε ότι η σύνδεση γείωσης λειτουργεί σωστά

- 5** Verwijder het Rapid Cappuccino-systeem en was alle 6 onderdelen in het bovenste gedeelte van de vaatwasser. Als u geen vaatwasser hebt, raadpleeg u dan het hoofdstuk 'Rapid Cappuccino-systeem met de hand wassen'. Nadat u het RCS weer in elkaar hebt gezet en weer op de machine hebt aangesloten, gebruikt u de functie ☐ (Clean) voordat u melkdranken bereidt (zie 113).

Αποσυναρμολογήστε το Σύστημα Ταχείας Παρασκευής Cappuccino και πλύνετε όλα τα εξαρτήματα στο πάνω επίπεδο του πλυντηρίου πιάτων σας. Σε περίπτωση που δεν διαθέτετε πλυντήριο πιάτων, συμβουλευτείτε την ενότητα «Πλύσιμο στο χέρι του Συστήματος Ταχείας Παρασκευής Cappuccino». Αφού συναρμολογήσετε και συνδέσετε πάλι το RCS στη μηχανή, χρησιμοποιήστε ☐ τη λειτουργία (Clean) πριν ετοιμάσετε ροφήματα με βάση το γάλα (βλ. σελ. 113).

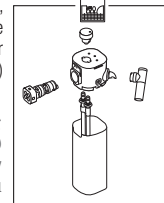

- i** Raadpleeg het hoofdstuk "Rapid Cappuccino-systeem monteren/demonteren" (zie 111). Συμβουλευθείτε την ενότητα «Συναρμολόγηση / Αποσυναρμολόγηση του Συστήματος Ταχείας Παρασκευής Cappuccino» (βλ. σελ. 111).

NL Koffiebereiding  
GR Παρασκευή καφέ

**i BELANGRIJK:** tijdens het opwarmen kunt u op elke koffieknop drukken. De koffie wordt automatisch afgegeven zodra de machine is opgewarmd.  
ΣΗΜΑΝΤΙΚΟ: στο στάδιο της προθέρμανσης, μπορείτε να πιέσετε οποιοδήποτε πλήκτρο καφέ. Ο καφές θα τρέξει αυτόματα μόλις η μηχανή είναι έτοιμη για χρήση.

- 1 Til de hendel volledig omhoog en plaats de capsule.

Ανασηκώστε εντελώς τον μοχλό και τοποθετήστε την κάψουλα.

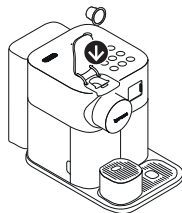

- 2 Sluit de hendel en plaats een kopje onder de koffie-uitloop.

Κατεβάστε τον μοχλό και τοποθετήστε ένα φλιτζάνι κάτω από το στόμιο εκροής καφέ.



- 3 Druk op de knop ☞ (ristretto), ☞ (espresso) of ☞ (lungo). De uitloop stopt automatisch.

Πιέστε το πλήκτρο ☞ (ristretto), ☞ (espresso) ή ☞ (lungo). Η παροχή διακόπτεται αυτόματα.



- 4 Druk opnieuw op de knop om af te breken of juist meer koffie toe te voegen. Trek de hendel omhoog en sluit hem weer om de capsule in de bak voor gebruikte capsules te laten vallen.

Για να διακόψετε την παροχή του καφέ ή για να προσθέσετε περισσότερο καφέ, πιέστε πάλι το πλήκτρο. Ανασηκώστε και κατεβάστε τον μοχλό για να αποβληθεί η κάψουλα απευθείας στο δοχείο χρησιμοποιημένων καψουλών.

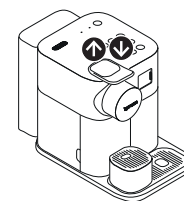

# Cappuccino Rapid-systeem monteren/demonteren

## Συναρμολόγηση/Αποσυναρμολόγηση του Συστήματος Ταχείας Παρασκευής Cappuccino

- 1 Verwijder het melkreservoir door op de knoppen aan weerszijden van het melkreservoir te drukken. Maak het melkkanzuigbuisje los.

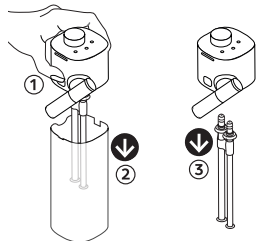

Αφαιρέστε το δοχείο του γάλακτος πιέζοντας τα κουμπιά στα πλαϊνά του. Αποσυνδέστε το σωληνάκι αναρρόφησης γάλακτος

- ⚠ **LET OP:** Bij de installatie van het R.C.S. dient u het melkkanzuigbuisje voorzichtig te plaatsen totdat het stevig vastzit.

**ΠΡΟΣΟΧΗ:** Κατά την τοποθέτηση του R.C.S., συνδέστε προσεκτικά το σωληνάκι αναρρόφησης έως ότου στερεωθεί καλά.

- 2 Om de melktuit te demonteren en weer aan te brengen, plaatst u deze verticaal.

Για να αφαιρέσετε και να τοποθετήσετε πάλι το στόμιο εκροής γάλακτος, τοποθετήστε το κάθετα.

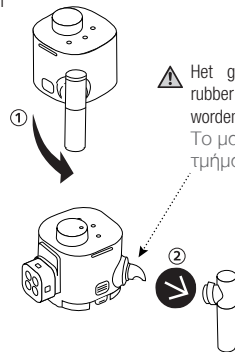

- 3 Draai de aansluiting van het Rapid Cappuccino-systeem naar het symbool "ontgrendelen"  en trek deze eruit.

Γυρίστε τον συνδετήρα του Συστήματος Ταχείας Παρασκευής Cappuccino ως το σύμβολο «απελευθέρωση»  και βγάλτε τον.

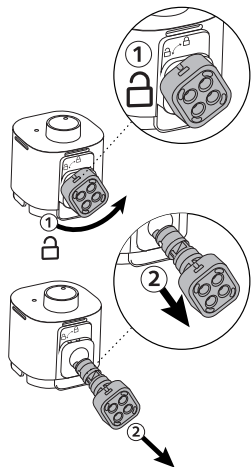

- 4 Draai de schuimregelaarknop naar de positie "Knop verwijderen" en verwijder hem.

Γυρίστε τον διακόπτη ρύθμισης αφρού στη θέση «αφαίρεση διακόπτη» και βγάλτε τον.

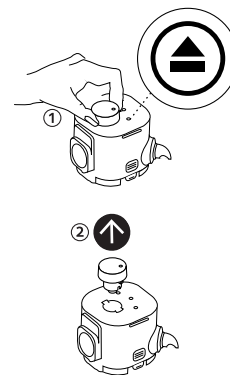

# NL Dranken op basis van melk bereiden GR Παρασκευή ροφημάτων με βάση το γάλα

**i** Gebruik voor optimaal melkschuim magere of halfvolle koemelk op koelkasttemperatuur (ongeveer 4 °C). Het melksysteem is niet ontworpen voor het gebruik van plantaardige melk. Για ιδανικό αφρό γάλακτος, χρησιμοποιείτε αποβουτυρωμένο ή μερικώς αποβουτυρωμένα αγελαδινό γάλα σε θερμοκρασία ψυγείου (περίπου 4°C). Το σύστημα γάλακτος δεν προορίζεται για χρήση γάλακτος φυτικής προέλευσης.

- 1** Vul het melkreservoir.  
Vul het melkreservoir niet te veel: neem het MAX-niveau in acht.  
Sluit het melkreservoir.

Γεμίστε το δοχείο γάλακτος.  
Μην γεμίζετε υπερβολικά το δοχείο γάλακτος: τηρείτε την ένδειξη MAX.  
Κλείστε το δοχείο γάλακτος.

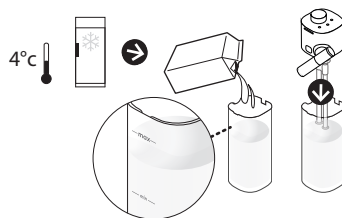

- 2** Til de hendel volledig omhoog en plaats de capsule. Klak de hendel omlaag. Sluit het melkreservoir en sluit het Rapid Cappuccino-systeem aan op de machine. De machine warmt ongeveer 15 seconden op (knipperende lichtjes).

Ανασηκώστε εντελώς τον μοχλό και τοποθετήστε την κάψουλα. Κατεβάστε τον μοχλό. Κλείστε το δοχείο γάλακτος και συνδέστε το Σύστημα Ταχείας Παρασκευής Cappuccino στη μηχανή. Η μηχανή θερμαίνεται επί 15 δευτ. περίπου (οι λυχνίες αναβοσβήνουν).

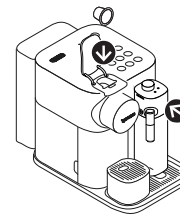

- 3** Plaats een cappuccinokopje of een glas voor latte macchiato onder de koffie-uitloop en richt de melkwit naar het midden van het kopje. Draai de knop van de melkschuimregelaar naar de stand ☰ (Schuim).

Τοποθετήστε μια κούπα για cappuccino ή ένα ποτήρι για Latte Macchiato κάτω από το στόμιο εκροής καφέ και γυρίστε το στόμιο εκροής γάλακτος προς το κέντρο της κούπας. Γυρίστε το διακόπτη ρύθμισης αφρού γάλακτος στη θέση ☰ (Αφρός).

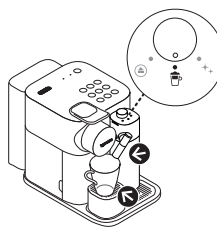

- 4** Druk op de knop voor de gewenste drank. Zie voor meer informatie over elke drank op basis van melk pag. 107.

Πιέστε το πλήκτρο του επιθυμητού ροφήματος. Για περισσότερες πληροφορίες σχετικά με τα ροφήματα με βάση το γάλα, βλ. σελ. 108



**i** De bereiding begint na enkele seconden en stopt automatisch.

Η παροχή αρχίζει μετά από λίγα δευτερόλεπτα και διακόπτεται αυτόματα.

**LET OP:** De melk mag niet langer dan twee dagen in de koelkast worden bewaard. Als het melkreservoir langer dan 30 minuten uit de koelkast wordt gehouden, demonteer dan het Rapid Cappuccino-systeem en reinig alle onderdelen (zie de tips voor het wassen in de vaatwasser of met de hand).

**ΠΡΟΣΟΧΗ:** Το γάλα πρέπει να διατηρείται στο ψυγείο το πολύ για 2 ημέρες. Σε περίπτωση που το δοχείο γάλακτος μείνει εκτός ψυγείου πάνω από 30 λεπτά, αφαιρέστε το Σύστημα Ταχείας Παρασκευής Cappuccino και καθαρίστε όλα τα εξαρτήματα (βλ. Οδηγίες για πλύσιμο σε πλυντήριο πιάτων ή στο χέρι).

- 5 Na de bereiding gaat de reinigingsmelding ✨ ✨ oranje branden, om aan te geven dat het Rapid Cappuccino-systeem gereinigd moet worden.

Στο τέλος της παροχής, η ενδεικτική λυχνία ✨ ✨ καθαρισμού ανάβει με πορτοκαλί χρώμα επισημαίνοντας την ανάγκη καθαρισμού του Συστήματος Ταχείας Παρασκευής Cappuccino.

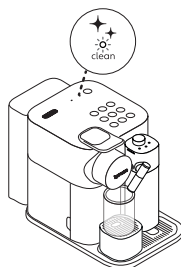

- 7 Trek de hendel omhoog en sluit hem weer om de capsule in de bak voor gebruikte capsules te laten vallen.

Ανασηκώστε και κατεβάστε τον μοχλό για να αποβληθεί η κάψουλα απευθείας στο δοχείο χρησιμοποιημένων καψουλών.

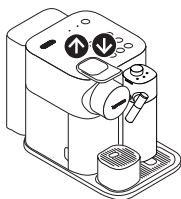

- 9 **Als er melk in het Rapid Cappuccino-systeem zit:**

- a Koppel het Rapid Cappuccino-systeem los van de machine en plaats het onmiddellijk in de koelkast. Sluit het klepje van de stoomaansluiting.

Αν υπάρχει γάλα στο Σύστημα Ταχείας Παρασκευής Cappuccino:

Αποσυνδέστε το Σύστημα Ταχείας Παρασκευής Cappuccino από τη μηχανή και τοποθετήστε το αμέσως στο ψυγείο. Κλείστε το καπάκι του συνδέσμου ατμού.

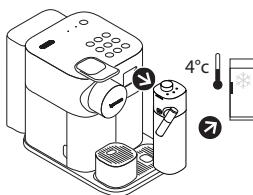

- 1** **BELANGRIJK:** raadpleeg het hoofdstuk " Rapid Cappuccino-systeem monteren/demonteren".

ΣΗΜΑΝΤΙΚΟ: Συμβουλευτείτε την ενότητα «Συναρμολόγηση / Αποσυναρμολόγηση του Συστήματος Ταχείας Παρασκευής Cappuccino».

- 6 Plaats een bakje onder de koffie-uitloop. Draai de knop van de schuimregelaar naar de stand ✨ ✨ (Reiniging). Het spoelproces van het melksysteem begint en er stroomt een mengsel van heet water en stoom door de melktuit. Het spoelproces stopt automatisch.

Τοποθετήστε ένα δοχείο κάτω από το στόμιο εκροής καφέ. Γυρίστε τον διακόπτη ρύθμισης αφρού στη θέση ✨ ✨ (Καθαρισμός). Ξεκινάει η διαδικασία ξεβγάλματος του συστήματος γάλακτος και ένα μείγμα ζεστού νερού και ατμού τρέχει από το στόμιο εκροής γάλακτος. Η διαδικασία ξεβγάλματος διακόπτεται αυτόματα.

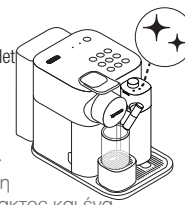

- 8 Nadat het spoelproces is voltooid, gaat het reinigingslampje uit. Zet de knop weer in de stand ☹️ (schuim).

Στο τέλος της διαδικασίας ξεβγάλματος η ενδεικτική λυχνία καθαρισμού σβήνει. Γυρίστε τον διακόπτη στη θέση ☹️ (αφρός).



- 9 **Als er geen melk meer in het R.C.S. zit of als de melk niet meer voldoende is voor andere recepten of als er 2 dagen zijn verstreken, verwijder dan vóór het vullen het R.C.S. en was alle onderdelen in het bovenste gedeelte van de vaatwasser. Als u geen vaatwasser hebt, raadpleegt u dan het hoofdstuk 'Rapid Cappuccino-systeem met de hand wassen'.**

Αν δεν υπάρχει γάλα στο R.C.S. ή το γάλα δεν αρκεί για άλλα ροφήματα ή έχουν περάσει 2 ημέρες, πριν το γεμίσετε, αφαιρέστε το R.C.S. Και πλύνετε όλα τα εξαρτήματα στο πάνω επίπεδο του πλυντηρίου πιάτων. Σε περίπτωση που δεν διαθέτετε πλυντήριο πιάτων, συμβουλευτείτε την ενότητα «Πλύσιμο στο χέρι του Συστήματος Ταχείας Παρασκευής Cappuccino».

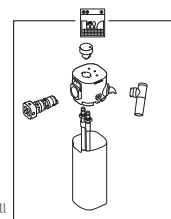

# Dagelijkse verzorging Καθημερινή φροντίδα

- i** Gebruik geen schurende reinigingsmiddelen of oplosmiddelen. Gebruik een schone, vochtige doek en een mild reinigingsmiddel om het oppervlak van de machine schoon te maken. Plaats geen machineonderdelen in de vaatwasser, met uitzondering van de onderdelen van het Rapid Cappuccino-systeem, de lekbak en de bak voor gebruikte capsules. Controleer altijd of het onderdeel vaatwasserbestendig is voordat u het in de vaatwasser plaatst (zie "Overview", page 3)

Μη χρησιμοποιείτε κανένα δυνατό καθαριστικό προϊόν ή διάλυμα καθαρισμού. Χρησιμοποιήστε ένα βρεγμένο καθαρό πανί και μαλακό καθαριστικό προϊόν για να καθαρίσετε τις επιφάνειες της μηχανής. Μην πλένετε κανένα εξάρτημα της μηχανής στο πλυντήριο πιάτων εκτός των εξαρτημάτων του Συστήματος Ταχείας Παρασκευής Cappuccino, του δοχείου συλλογής σταγόνων και του δοχείου χρησιμοποιημένων καψουλών. Ελέγχετε πάντα αν το εξάρτημα μπορεί να πλυθεί στο πλυντήριο, πριν το βάλετε στο πλυντήριο πιάτων ( "Overview", βλ. 3)

- 1** Trek de hendel omhoog en sluit hem weer om de capsule in de bak voor gebruikte capsules te laten vallen. Verwijder de lekbak, de bak voor gebruikte capsules, de steun voor het kopje en het druppelbakje. Ledig en spoel af. Verwijder het waterreservoir. Ledig en spoel het alvorens het met kraanwater te vullen.

Ανασηκώστε και κατεβάστε τον μοχλό για να αποβληθεί η κάψουλα απευθείας στο δοχείο χρησιμοποιημένων καψουλών. Αφαιρέστε το δοχείο συλλογής σταγόνων, το δοχείο χρησιμοποιημένων καψουλών, τη βάση φλιτζανιού και τον συλλέκτη σταγόνων. Αδειάστε και ξεβγάλετε. Αφαιρέστε το δοχείο νερού. Αδειάστε το και ξεβγάλετε το πριν το γεμίσετε με πόσιμο νερό.

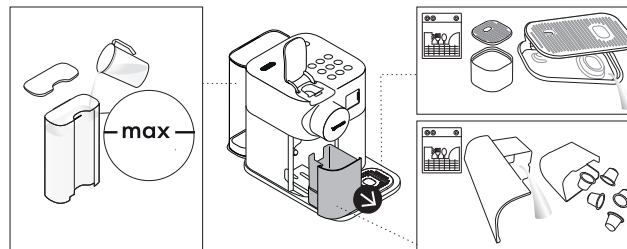

- 2** Plaats een bakje onder de koffie-uitloop en druk op de knop ☐ (lungo) om te spoelen.

Τοποθετήστε ένα δοχείο κάτω από το στόμιο εκροής καφέ και πιέστε το πλήκτρο ☐ (lungo) για το ξέβγαλμα.

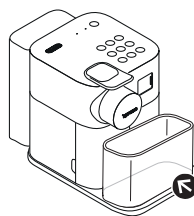

- 3** Reinig de koffie-uitloop en het oppervlak van de machine regelmatig met een schone, vochtige doek.

Καθαρίζετε τακτικά το στόμιο εκροής καφέ και την επιφάνεια της μηχανής με βρεγμένο καθαρό πανί.

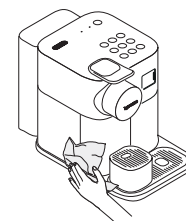

# Cappuccino Rapid-systeem met de hand wassen

## Πλύσιμο στο χέρι του Συστήματος Ταχείας Παρασκευής Cappuccino



- i** **Wassen in de vaatwasser is aan te bevelen:** als u niet over een vaatwasser beschikt, wast u de onderdelen van het Rapid Cappuccino-systeem met de hand. De reiniging moet na elk gebruik worden uitgevoerd.

Συνοιστάται το πλύσιμο σε πλυντήριο πιάτων: σε περίπτωση που δεν διαθέτετε πλυντήριο πιάτων, πλύνετε τα εξαρτήματα του Συστήματος Ταχείας Παρασκευής Cappuccino στο χέρι. Ο καθαρισμός πρέπει να γίνεται μετά από κάθε χρήση.

- 1** Demonteer het Rapid Cappuccino-systeem. Raadpleeg het hoofdstuk "Rapid Cappuccino-systeem monteren/demonteren". Spoel grondig met warm kraanwater (40°C) om eventuele melkresten te verwijderen. Verwijder zichtbaar vuil met een spons.

Αφαιρέστε το Σύστημα Ταχείας Παρασκευής Cappuccino. Συμβουλευθείτε την ενότητα «Συναρμολόγηση / Αποσυναρμολόγηση του Συστήματος Ταχείας Παρασκευής Cappuccino». Ξεβγάλτε καλά με ζεστό πόσιμο νερό (40°C) και αφαιρέστε όλα τα υπολείμματα γάλακτος. Αφαιρέστε την ορατή βρομιά με ένα σφουγγαράκι.

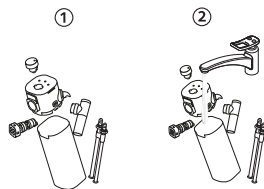

- 2** Dompel alle onderdelen onder in warm water van 40 °C met een mild/neutral reinigingsmiddel gedurende minstens 30 minuten en spoel grondig af met warm water van 40 °C. Gebruik geen geïmpregneerde reinigingsmiddelen.

Βυθίστε όλα τα εξαρτήματα σε ζεστό νερό στους 40 °C με απαλό / ουδέτερο απορρυπαντικό επί 30 τουλάχιστον λεπτά και ξεβγάλτε τα με άφθονο ζεστό νερό στους 40°C. Μη χρησιμοποιείτε αρωματικά απορρυπαντικά.

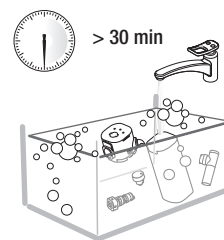

- 3** Reinig de binnenkant van het melkreservoir, de aansluiting van de melktuit en de melkknop met een mild/neutral reinigingsmiddel en spoel af met 40 °C warm kraanwater.

\*Zorg ervoor dat de luchtinlaat schoon is. Dit garandeert perfect schuim.

Gebruik geen schurend materiaal: dit kan het oppervlak van het apparaat beschadigen.

Καθαρίστε το εσωτερικό του δοχείου γάλακτος, τον συνδετήρα του στομίου εκροής γάλακτος και τον διακόπτη γάλακτος με απαλό / ουδέτερο απορρυπαντικό και ξεβγάλτε τα με ζεστό πόσιμο νερό στους 40°C. «Σιγουρευτείτε ότι η είσοδος αέρα είναι καθαρή. Με αυτόν τον τρόπο εξασφαλίζεται τέλει αφρός.

Μη χρησιμοποιείτε υλικά που χαράζουν: μπορούν να προκαλέσουν φθορά στην επιφάνεια της συσκευής.

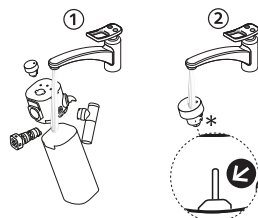

- 4** Droog alle onderdelen af met een schone, droge doek of met absorberend papier, en zet ze vervolgens weer in elkaar. Als het Rapid Cappuccino-systeem erg vuil was, ga dan verder met twee spoelingen van het systeem door de schuimregelaarknop naar de stand **\*\*\*** (Reiniging) te draaien. Het spoelproces van het melksysteem begint en er stroomt een mengsel van heet water en stoom door de melktuit.

Σκουπίστε όλα τα εξαρτήματα με ένα με στεγνό και καθαρό πανί ή πετσέτα ή με χαρτί κουζίνας και στη συνέχεια τοποθετήστε τα στη θέση τους. Αν το Σύστημα Ταχείας Παρασκευής Cappuccino είναι πολύ βρώμικο, εκτελέστε δύο φορές το ξέβγαλμα γυρνώντας τον διακόπτη ρύθμισης αφρού στη θέση **\*\*\*** (Καθαρισμός). Ξεκινάει η διαδικασία ξεβγάλματος του συστήματος γάλακτος και ένα μείγμα ζεστού νερού και ατμού τρέχει από το στόμιο εκροής γάλακτος.



- i** Als het Rapid Cappuccino-systeem na het reinigingsproces nog steeds vuil is, raden wij u aan om een nieuw systeem te kopen bij een servicecentrum.

Αν μετά τη διαδικασία καθαρισμού το Σύστημα Ταχείας Παρασκευής Cappuccino είναι ακόμη βρώμικο, συνοιστάται η αγορά νέου συστήματος από το εξουσιοδοτημένο Σέρβις.

# NL Programming van de hoeveelheid GR Προγραμματισμός της ποσότητας

**i** **BELANGRIJK:** Raadpleeg het hoofdstuk "Fabrieksinstellingen" voor de programmeerbare minimum- en maximumhoeveelheden  
ΣΗΜΑΝΤΙΚΟ: για τις ελάχ./μέγ. προγραμματιζόμενες ποσότητες, συμβουλευτείτε την ενότητα «Εργοστασιακές ρυθμίσεις».

- 1** Houd de knop van de drank die u wilt programmeren gedurende minstens 3 seconden ingedrukt om naar de programmeermodus te gaan. De afgifte wordt gestart en de knop knippert snel.

Κρατήστε πατημένο το πλήκτρο του ροφήματος που θέλετε να προγραμματίσετε επί 3 τουλάχιστον δευτ. για να ενεργοποιηθεί η λειτουργία προγραμματισμού. Η παροχή ξεκινάει και το πλήκτρο αναβοσβήνει γρήγορα.



- 2** Laat de knop los wanneer het gewenste volume is bereikt. Als het recept andere ingrediënten bevat, houdt u de knop nogmaals ingedrukt tot het gewenste volume is bereikt en laat u de knop los. Wanneer het laatste ingrediënt wordt afgegeven (zie tabellen op pagina 117), knippert de knop 3 keer om het nieuwe volume van de drank te bevestigen. De hoeveelheid drank wordt opgeslagen voor latere bereidingen.

Αφήστε το πλήκτρο όταν τρέξει ο επιθυμητός όγκος. Αν η συνταγή περιλαμβάνει άλλα συστατικά, πιέστε πάλι το πλήκτρο και κρατήστε το πατημένο έως ότου συμπληρωθεί ο επιθυμητός όγκος και στη συνέχεια αφήστε το. Όταν τρέξει και το τελευταίο συστατικό (βλ. πίνακα στη σελ. 117), το πλήκτρο 3 αναβοσβήνει 3 φορές για να επιβεβαιώσει τη νέα ποσότητα του ροφήματος. Η ποσότητα του ροφήματος αποθηκεύεται για τις επόμενες παρασκευές.



## De fabrieksinstellingen terugzetten Επαναφορά εργοστασιακών ρυθμίσεων

- 1** Schakel de machine in.

Ενεργοποιήστε τη μηχανή.

**i** **BELANGRIJK:** verwijder het melkreservoir.

ΣΗΜΑΝΤΙΚΟ: αφαιρέστε το δοχείο γάλακτος.



- 2** Druk tegelijkertijd gedurende 3 seconden op de knoppen( hot milk ) en ( flat white ) om de menumodus te activeren: de ontkalkings- en reinigingslampjes beginnen te knipperen. Πιέστε ταυτόχρονα τα πλήκτρα ( hot milk ) και ( flat white ) επί 3 δευτ. για είσοδο στη λειτουργία Menu: οι ενδεικτικές λυχνίες αφαιρέσεις καθαλατώσεων και καθαρισμού αρχίζουν να αναβοσβήνουν.

**i** **BELANGRIJK:** als er geen actie wordt uitgevoerd, verlaat de machine automatisch de menumodus na 30 seconden; u kunt de modus ook handmatig verlaten door tegelijkertijd gedurende 3 seconden op de knoppen ( hot milk ) en ( flat white ) te drukken.

ΣΗΜΑΝΤΙΚΟ: αν δεν κάνετε καμία ενέργεια, η μηχανή διακόπτει αυτόματα τη λειτουργία Menu μετά από 30 δευτερόλεπτα. Η έξοδος από τη λειτουργία μπορεί να γίνει και χειροκίνητα, πιέζοντας ταυτόχρονα τα πλήκτρα ( hot milk ) και ( flat white ) επί 3 δευτερόλεπτα.



- 3** Druk op ( flat white ): knippert

Πιέστε ( flat white ): αναβοσβήνει



- 4** Druk op de knop ( flat white ): knippert 3 keer snel om te bevestigen dat de hoeveelheid is teruggezet naar de fabrieksinstellingen

Πιέστε το πλήκτρο ( flat white ): αναβοσβήνει 3 φορές γρήγορα για να επιβεβαιώσει την επαναφορά των εργοστασιακών ρυθμίσεων της ποσότητας











# Fabrieksinstellingen Εργοστασιακές ρυθμίσεις



**⚠ LET OP:** Als u een koffievolume van meer dan 150 ml programmeert, laat u de machine 5 afkoelen voordat u opnieuw koffie zet. Risico op oververhitting!

ΠΡΟΣΟΧΗ: αν προγραμματίσετε όγκο καφέ πάνω από 150 ml, αφήστε τη μηχανή να κρυώσει για 5 λεπτά πριν φτιάξετε τον επόμενο καφέ. Κίνδυνος υπερθέρμανσης!

## Receptentabellen (standaardhoeveelheden) / Πίνακες συνταγών (προκαθορισμένες ποσότητες)

Recept / Συνταγή	Ingrediënten en machinevolgorde / Συστατικά και σειρά μηχανής	Hoeveelheid / Ποσότητα (ml)	Recept / Συνταγή	Ingrediënten en machinevolgorde / Συστατικά και σειρά μηχανής	Hoeveelheid / Ποσότητα (ml)	Recept / Συνταγή	Ingrediënten en machinevolgorde / Συστατικά και σειρά μηχανής	Hoeveelheid / Ποσότητα (ml)
 lungo	Koffie / Καφές	110	 hot foam	Melk / Γάλα	200	 hot milk	Melk / Γάλα	150
 espresso	Koffie / Καφές	40	 latte macchiato	1. Melk / Γάλα 2. Melkschuim / Αφρός γάλακτος 3. Koffie / Καφές	140 140 40	 caffè latte	1. Koffie / Καφές 2. Melk / Γάλα 3. Melkschuim / Αφρός γάλακτος	110 140 60
 ristretto	Koffie / Καφές	25	 cappuccino	1. Melkschuim / Αφρός γάλακτος 2. Koffie / Καφές	100 40	 flat white	1. Koffie / Καφές 2. Melk / Γάλα	40 100

**i BELANGRIJK:** de hoeveelheid melkschuim is afhankelijk van de gebruikte melksoort en de temperatuur.  
ΣΗΜΑΝΤΙΚΟ: ο όγκος του αφρού γάλακτος εξαρτάται από το είδος του γάλακτος που χρησιμοποιείται και από τη θερμοκρασία του.

**i BELANGRIJK:** Wij raden u aan de fabrieksinstellingen voor ☞ (espresso) en ☞ (lungo) te volgen om de beste resultaten in het kopje voor elk van onze koffiesoorten te krijgen.  
ΣΗΜΑΝΤΙΚΟ: συνιστάται να διατηρείτε τις εργοστασιακές ρυθμίσεις για ☞ (espresso) και ☞ (lungo) για καλύτερα αποτελέσματα με κάθε ποικιλία καφέ.

Het volume van de koffie kan van 25 tot 150 ml worden geprogrammeerd.  
Η ποσότητα του καφέ μπορεί να ρυθμιστεί από 25 έως 150 ml.

Maximaal programmeerbaar melkvolume (+ melkschuim, indien nodig volgens recept): 400 ml  
Μέγιστη προγραμματιζόμενη ποσότητα γάλακτος (+ αφρού γάλακτος αν προβλέπεται στη συνταγή): 400 ml

# NL Ontkalken GR Αφαίρεση αλάτων

## ⚠ LET OP: raadpleeg de veiligheidsvoorschriften.

ΠΡΟΣΟΧΗ: συμβουλευτείτε τις οδηγίες ασφαλείας.

**i BELANGRIJK:** de ontkalkingstijd bedraagt ongeveer 20 minuten.

ΣΗΜΑΝΤΙΚΟ: ο χρόνος αφαίρεσης των καθυλατώσεων είναι περίπου 20 λεπτά.

**i BELANGRIJK:** om er zeker van te zijn dat de machine zijn hele levensduur naar behoren werkt en dat uw koffie-ervaring net zo perfect is als op de eerste dag, volgt u de onderstaande procedure.

ΣΗΜΑΝΤΙΚΟ: για να διασφαλίζεται η σωστή λειτουργία της μηχανής σε όλη τη διάρκεια ζωής της και να απολαμβάνετε τον καφέ σας όπως την πρώτη φορά, τηρείτε την ακόλουθη διαδικασία.

- 1** Ontkalk de machine wanneer het lampje  (ontkalken) oranje is in de gebruiksklare machinemodus.

Καθαρίστε τα άλατα της μηχανής όταν η ενδεικτική λυχνία  (αφαίρεση καθυλατώσεων) ανάβει με πορτοκαλί χρώμα με τη μηχανή σε κατάσταση ετοιμότητας.

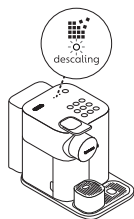

- 2** Trek de hendel omhoog en sluit hem weer om de gebruikte capsules in de bak voor gebruikte capsules te laten vallen.

Ανασηκώστε και κατεβάστε τον μοχλό για να αποβληθούν οι κάψουλες απευθείας στο δοχείο χρησιμοποιημένων κάψουλών.

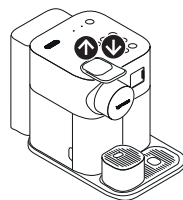

- 3** Ledig de lekbak, de bak voor gebruikte capsules, de steun voor het kopje en het druppelbakje. Vul het waterreservoir met 100 ml Nespresso ontkalkingsoplossing. Voeg water toe tot aan het teken Ontkalking op het waterreservoir (~500 ml).

Αδειάστε το δοχείο συλλογής σταγόνων, το δοχείο χρησιμοποιημένων καψουλών, τη βάση φλιτζανιού και τον συλλέκτη σταγόνων. Γεμίστε το δοχείο νερού με 100 ml διαλύματος καθαρισμού αλάτων Nespresso. Προσθέστε νερό ως την ένδειξη Καθαρισμός αλάτων στο δοχείο νερού (~ 500 ml).

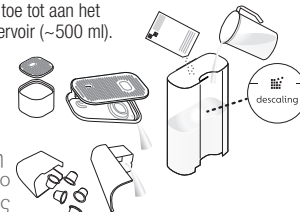

- 4** Neem het ontkalkingspijpijpe aan de achterzijde van de machine en steek het in de stoomaansluiting. Monteer weer het waterreservoir.

Συνδέστε τον σωλήνα αφαίρεσης καθυλατώσεων από το πίσω μέρος της μηχανής στη σύνδεση ατμού. Τοποθετήστε πάλι το δοχείο νερού.

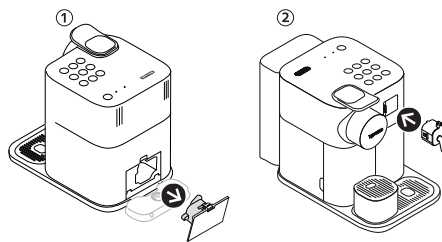

- 5** De machine gaat naar de ontkalkingsmodus. Tijdens het gehele ontkalkingsproces knippert het ontkalkingslampje oranje. De knop 'flat white' licht wit op.

Η μηχανή είναι σε διαδικασία αφαίρεσης καθυλατώσεων. Η ενδεικτική λυχνία αφαίρεσης καθυλατώσεων αναβοσβήνει με πορτοκαλί χρώμα σε όλη τη διάρκεια της διαδικασίας. Το πλήκτρο flat white ανάβει με λευκό χρώμα.



- 6 Plaats een opvangbak met een inhoud van minimaal 1 liter onder zowel de koffie-uitloop als het ontkalkingspijpe. Τοποθετήστε ένα δοχείο με ελάχιστη χωρητικότητα 1 λίτρο κάτω από το στόμιο εκροής καφέ και κάτω από το στόμιο του σωλήνα αφαίρεσης καθαλατώσεων.

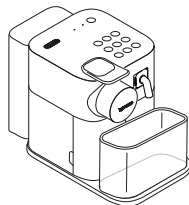

- 8 Leeg de lekbak, de bak voor gebruikte capsules, de steun voor het kopje en het druppelbakje, spoel en vul het waterreservoir met drinkwater tot het MAX-niveau.

Αδειάστε το δοχείο συλλογής σταγόνων, το δοχείο χρησιμοποιημένων καψουλών, τη βάση του φλιτζανιού και τον συλλέκτη σταγόνων, ξεβγάλτε και γεμίστε το δοχείο νερού με πόσιμο νερό έως την ένδειξη MAX.

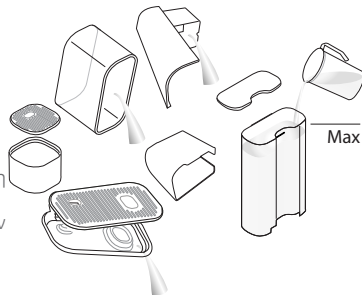

- 7 Druk op de knop ☞ (flat white). Het ontkalkingsmiddel stroomt afwisselend door de koffie-uitloop, het ontkalkingspijpe en de lekbak. Wanneer de ontkalking voltooid is (het waterreservoir is leeg), licht de knop 'flat white' op.

Πιέστε το πλήκτρο ☞ (flat white). Το προϊόν αφαίρεσης των καθαλατώσεων τρέχει εναλλάξ από το στόμιο εκροής καφέ, τον σωλήνα αφαίρεσης καθαλατώσεων και το δοχείο συλλογής σταγόνων. Όταν ολοκληρωθεί ο κύκλος αφαίρεσης καθαλατώσεων (το δοχείο νερού αδειάζει), το πλήκτρο flat white ανάβει.



- 9 Druk opnieuw op de knop ☞ (flat white). De spoelcyclus gaat verder door de koffie-uitloop, het ontkalkingspijpe en de lekbak totdat het waterreservoir leeg is.

Πιέστε πάλι το πλήκτρο ☞ (flat white). Ο κύκλος ξεβγάλματος συνεχίζεται από το στόμιο εκροής καφέ, τον σωλήνα αφαίρεσης καθαλατώσεων και το δοχείο συλλογής σταγόνων έως ότου αδειάσει το δοχείο νερού.



- 10 Na afloop van het spoelproces schakelt de machine uit. Verwijder het ontkalkingspijpe met handgrepen of knoppen en berg het op. Ledig de lekbak en de bak voor gebruikte capsules. Vul het waterreservoir met kraanwater.

Όταν ολοκληρωθεί η διαδικασία ξεβγάλματος, η μηχανή απενεργοποιείται. Αφαιρέστε τον σωλήνα αφαίρεσης καθαλατώσεων με γάντια ή χειρολαβές. Αδειάστε το δοχείο συλλογής σταγόνων και το δοχείο χρησιμοποιημένων καψουλών. Γεμίστε το δοχείο νερού με πόσιμο νερό.



**WAARSCHUWING:** Het ontkalkingspijpe wordt heet tijdens de werking. Gebruik handgrepen of knoppen om mogelijke brandwonden te voorkomen.

**ΠΡΟΕΙΔΟΠΟΙΗΣΗ:** Κατά τη διάρκεια της λειτουργίας ο σωλήνας αφαίρεσης καθαλατώσεων θερμαίνεται. Χρησιμοποιήστε γάντια ή χειρολαβές για να αποφύγετε πιθανά εγκαύματα.

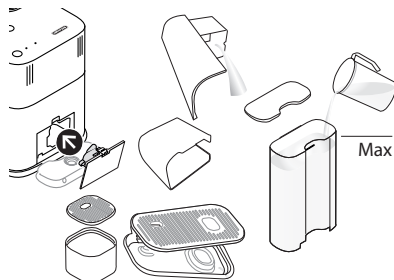

- 11 Reinig de machine met een vochtige doek. Het ontkalken van de machine is voltooid.

Καθαρίστε τη μηχανή με υγρό πανί. Η αφαίρεση καθαλατώσεων ολοκληρώθηκε.

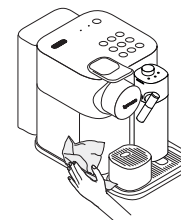

# NL Instelling waterhardheid

# GR Ρύθμιση σκληρότητας νερού

- 1** Houd het teststrookje van de waterhardheid (te vinden op de eerste pagina van deze handleiding) gedurende 1 seconde onder stromend water.



Τοποθετήστε την ετικέτα σκληρότητας νερού που θα βρείτε στην πρώτη σελίδα του παρόντος εγχειριδίου κάτω από τρεχούμενο νερό επί 1 δευτερόλεπτο.

- 2** Het aantal rode vierkantjes geeft de waterhardheid aan.

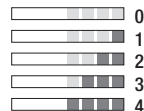

Ο αριθμός των κόκκινων τετραγώνων αντιστοιχεί στον βαθμό σκληρότητας του νερού.



- 3** Schakel de machine in. Eνεργοποιήστε τη μηχανή.

**i** **BELANGRIJK:** verwijder het melkreservoir. ΣΗΜΑΝΤΙΚΟ: αφαιρέστε το δοχείο γάλακτος.



- 4** Druk tegelijkertijd gedurende 3 seconden op de knoppen  (hot milk) en  om de menumodus te activeren: de ontkalkings- en reinigingslampjes beginnen te knipperen.



Πιέστε ταυτόχρονα τα πλήκτρα  (hot milk) και  επί 3 δευτερόλεπτα για είσοδο στη λειτουργία Menu: οι ενδεικτικές λυχνίες αφαίρεσης καθαρισμών και καθαρισμού αρχίζουν να αναβοσβήνουν.



- 5** Druk op de knop  (cappuccino).



Πιέστε το πλήκτρο  (cappuccino).



- 6** Het aantal rode vierkantjes geeft aan welke knop moet worden ingedrukt (zie onderstaande tabel). Binnen 30 seconden kunt u de gewenste waarde instellen door op de betreffende knop te drukken. De knoppen knipperen 3 keer snel om de nieuwe waarde te bevestigen. De machine verlaat automatisch het menu en keert terug naar de gebruiksklare machinemodus.

Ο αριθμός των κόκκινων τετραγώνων υποδεικνύει το πλήκτρο που πρέπει να πιέσετε (βλ. πίνακα στη συνέχεια). Μπορείτε να προγραμματίσετε την επιθυμητή τιμή εντός 30 δευτερολέπτων πιέζοντας το αντίστοιχο πλήκτρο. Τα πλήκτρα αναβοσβήνουν 3 φορές γρήγορα για να επιβεβαιώσουν τη νέα τιμή. Η μηχανή κλείνει αυτόματα τη λειτουργία Menu και επανέρχεται σε λειτουργία ετοιμότητας.

- i** **BELANGRIJK:** de menumodus sluit automatisch na 30 seconden als er geen actie wordt uitgevoerd. Deze modus kan handmatig worden gesloten door de knoppen  (hot milk) en  tegelijkertijd gedurende 3 seconden in te drukken.

ΣΗΜΑΝΤΙΚΟ: η λειτουργία Menu κλείνει αυτόματα μετά από 30 δευτερόλεπτα αν δεν πραγματοποιηθεί καμία ενέργεια. Μπορείτε να την κλείσετε χειροκίνητα πιέζοντας ταυτόχρονα τα πλήκτρα  (hot milk) και  επί 3 δευτερόλεπτα.

**Hardheidsniveau van het water / Βαθμός σκληρότητας νερού**

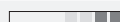

**Te bedienen knop / Αντίστοιχο πλήκτρο**



hot foam



latte macchiato



cappuccino



hot milk



caffè latte

**fH**

**dH**

**CaCO3**

<5

<3

< 50 mg/l

>7

>4

> 70 mg/l

>13

>7

> 130 mg/l

>25

>14

> 250 mg/l

>38

>21

> 380 mg/l

# Lediging van het systeem voorafgaand aan een periode van niet-gebruik, ter bescherming tegen vorst of voorafgaand aan een reparatie

## Άδειασμα του συστήματος πριν από μακρό διάστημα εκτός χρήσης για αντιπαγωτική προστασία ή πριν από επισκευή

- 1** Schakel de machine in.  
Ενεργοποιήστε τη μηχανή.



- i** **BELANGRIJK:** verwijder het melkreservoir.



ΣΗΜΑΝΤΙΚΟ: αφαιρέστε το δοχείο γάλακτος.

- 2** Verwijder het waterreservoir. Til de hendel op en breng hem omlaag om resterende capsules uit te werpen. Plaats een bakje onder de koffie-uitloop.

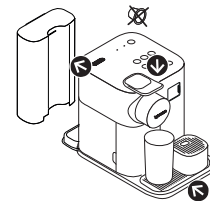

Αφαιρέστε το δοχείο νερού. Ανασηκώστε και κατεβάστε τον μοχλό για να αποβληθούν ενδεχόμενες κάψουλες που έχουν απομείνει. Τοποθετήστε ένα δοχείο κάτω από το στόμιο εκροής καφέ.





- 3** Druk tegelijkertijd gedurende 3 seconden op de knoppen  (hot milk) en  (flat white) om de menumodus te activeren: de ontkalkings- en reinigingslampjes beginnen te knipperen.

Πιέστε ταυτόχρονα τα πλήκτρα  (hot milk) και  (flat white) επί 3 δευτερόλεπτα για είσοδο στη λειτουργία Μενού: οι ενδεικτικές λυχνίες αφαίρεσης καθαλατώσεων και καθαρισμού αρχίζουν να αναβοσβήνουν.

- i** **BELANGRIJK:** de menumodus sluit automatisch na 30 seconden als er geen actie wordt uitgevoerd. Deze modus kan handmatig worden gesloten door de knoppen  (hot milk) en  (flat white) tegelijkertijd gedurende 3 seconden in te drukken.

ΣΗΜΑΝΤΙΚΟ: η λειτουργία Μενού κλείνει αυτόματα μετά από 30 δευτερόλεπτα αν δεν πραγματοποιηθεί καμία ενέργεια. Μπορείτε να την κλείσετε χειροκίνητα πιέζοντας ταυτόχρονα τα πλήκτρα  (hot milk) και  (flat white) επί 3 δευτερόλεπτα.



- 4** Druk op  (espresso).  
Πιέστε  (espresso).



- 5** Druk om de knop  (espresso) om te bevestigen. Eenmaal ingedrukt, begint het ledigen. Alle knoppen knipperen afwisselend: het ledigen is aan de gang. Na afloop van het proces schakelt de machine automatisch uit.

Πιέστε το πλήκτρο  (espresso) για επιβεβαίωση. Μετά την πίεση του πλήκτρου, αρχίζει η εκκένωση. Όλα τα πλήκτρα αναβοσβήνουν εναλλάξ: η εκκένωση εκτελείται. Όταν η διαδικασία ολοκληρώνεται, η μηχανή απενεργοποιείται αυτόματα.

- i** **BELANGRIJK:** u kunt de machine gedurende tien minuten na het ledigen niet gebruiken.  
ΣΗΜΑΝΤΙΚΟ: η μηχανή μπλοκάρει για 10 περίπου λεπτά μετά την εκκένωση.

- ⚠ LET OP:** Door de machine in een koude omgeving te plaatsen, kan er vorstschade aan het watercircuit ontstaan die lekken veroorzaakt.  
Προσοχή: Η τοποθέτηση της μηχανής σε κρύο χώρο μπορεί να προκαλέσει βλάβες από παγετό στο κύκλωμα νερού και να δημιουργήσει διαρροές.

# NL Automatische uitschakeling GR Αυτόματη απενεργοποίηση

**i** Deze machine is uitgerust met een uitstekend energieverbruikprofiel en een automatische uitschakelfunctie (OW) die energie bespaart. Volgens de fabrieksinstellingen schakelt het apparaat 9 minuten na het laatste gebruik uit.

Η μηχανή διαθέτει εξαιρετικό προφίλ ενεργειακής κατανάλωσης καθώς και λειτουργία αυτόματης απενεργοποίησης (OW) που επιτρέπει την εξοικονόμηση ενέργειας. Σύμφωνα με τις εργοστασιακές ρυθμίσεις, η συσκευή απενεργοποιείται 9 λεπτά μετά την τελευταία χρήση.

**1** Schakel de machine in.  
Ενεργοποιήστε τη μηχανή.

**i** **BELANGRIJK:** verwijder het melkreservoir.

ΣΗΜΑΝΤΙΚΟ:  
αφαιρέστε το δοχείο γάλακτος.



**2** Druk tegelijkertijd gedurende 3 seconden op de knoppen (hot milk) en (flat white) om de menumodus te activeren: de ontkalkings- en reinigingslampjes beginnen te knipperen.

Πιέστε ταυτόχρονα τα πλήκτρα (hot milk) και (flat white) επί 3 δευτερόλεπτα για είσοδο στη λειτουργία Μενού: οι ενδεικτικές λυχνίες αφαίρεσης καθαλατώσεων και καθαρισμού αρχίζουν να αναβοσβήνουν.

**i** **BELANGRIJK:** de menumodus sluit automatisch na 30 seconden als er geen actie wordt uitgevoerd. Deze modus kan handmatig worden gesloten door de knoppen (hot milk) en (flat white) tegelijkertijd gedurende 3 seconden in te drukken.

ΣΗΜΑΝΤΙΚΟ: Η λειτουργία Μενού απενεργοποιείται αυτόματα μετά από 30 δευτερόλεπτα αν δεν πραγματοποιηθεί καμία ενέργεια. Μπορείτε να την απενεργοποιήσετε χειροκίνητα πιέζοντας ταυτόχρονα τα πλήκτρα (hot milk) και (flat white) επί 3 δευτερόλεπτα.



**3** Druk op (ristretto).  
Πιέστε (ristretto).



**4** Binnen 30 seconden kunt u de automatische uitschakeling wijzigen en de gewenste waarde instellen door op de betreffende knop te drukken. Zie de tabel voor meer details. De knoppen knipperen 3 keer snel om de nieuwe waarde te bevestigen. De machine verlaat automatisch het menu en keert terug naar de gebruiksklare machinemodus.

Μπορείτε να προγραμματίσετε την αυτόματη απενεργοποίηση εντός 30 δευτερολέπτων πιέζοντας το αντίστοιχο πλήκτρο. Για περισσότερες λεπτομέρειες βλ. πίνακα.





Τα πλήκτρα αναβοσβήνουν 3 φορές γρήγορα για να επιβεβαιώσουν τη νέα τιμή. Η μηχανή κλείνει αυτόματα τη λειτουργία Μενού και επανέρχεται σε λειτουργία ετοιμότητας.

## Automatische uitschakeling / Αυτόματη απενεργοποίηση

	ristretto	➔	9 minuten/λεπτά
	espresso	➔	30 minuten/λεπτά
	lungo	➔	8 uur/ώρες

# Oplossing van problemen

NL

Geen licht op het display.	<ul style="list-style-type: none"><li>- Controleer de stroomtoevoer: stopcontact, spanning en zekering. Neem in geval van problemen, contact op met <b>Nespresso</b>.</li></ul>
De machine geeft geen koffie en water af.	<ul style="list-style-type: none"><li>- Het waterreservoir is leeg. Vul het waterreservoir.</li><li>- Ontkalk indien nodig; zie het hoofdstuk "Ontkalken".</li></ul>
Koffie loopt langzaam uit de koffie-uitloop.	<ul style="list-style-type: none"><li>- De uitloopsnelheid is afhankelijk van de soort koffie.</li><li>- Ontkalk indien nodig; zie het hoofdstuk "Ontkalken".</li></ul>
Geen koffie, er loopt alleen water uit de koffie-uitloop (er is wel een capsule geplaatst).	<ul style="list-style-type: none"><li>- Laat, in geval van problemen, de machine repareren of neem contact op met <b>Nespresso</b>.</li></ul>
De koffie is niet heet genoeg.	<ul style="list-style-type: none"><li>- Verwarm het kopje voor.</li><li>- Ontkalk indien nodig; zie het hoofdstuk "Ontkalken".</li></ul>
Omgeving rond capsule lekt (water in de capsuloruimte).	<ul style="list-style-type: none"><li>- Plaats de capsule op correcte wijze. Neem in geval van lekkage contact op met <b>Nespresso</b>.</li></ul>
Lampjes knipperen onregelmatig.	<ul style="list-style-type: none"><li>- Laat de machine repareren of neem contact op met <b>Nespresso</b>.</li></ul>
Alle knoppen knipperen tegelijkertijd gedurende 10 seconden, vervolgens schakelt de machine automatisch uit.	<ul style="list-style-type: none"><li>- Foutmelding, de machine moet gerepareerd worden. Laat de machine repareren of neem contact op met <b>Nespresso</b>.</li></ul>
Alle koffieknoppen knipperen 3 keer snel, vervolgens keert de machine terug naar de gebruiksklare machinemodus.	<ul style="list-style-type: none"><li>- Het waterreservoir is leeg.</li></ul>
De ontkalkings- en reinigingslampjes knipperen.	<ul style="list-style-type: none"><li>- De machine staat in de menumodus; druk tegelijkertijd gedurende 3 seconden op de knoppen <b>hot milk</b> en <b>flat white</b> om de menumodus te sluiten of wacht 30 seconden om automatisch te sluiten.</li><li>- De ontkalking is niet correct uitgevoerd. Herhaal de ontkalkingscyclus.</li></ul>
Het ontkalkingslampje wordt oranje.	<ul style="list-style-type: none"><li>- De machine geeft de ontkalkingsmelding op basis van de gebruiksfrequentie af. Ontkalk de machine. Zie het hoofdstuk "Ontkalken".</li></ul>
De ontkalkingsmelding knippert oranje en de knop <b>flat white</b> brandt met vast licht.	<ul style="list-style-type: none"><li>- De machine is in de ontkalkingsmodus. Druk op de knop 'flat white' om het ontkalkingsproces te starten.</li></ul>
Het ontkalkingslampje is oranje.	<ul style="list-style-type: none"><li>- Demonteer het Rapid Cappuccino-systeem en was alle onderdelen in het bovenste gedeelte van de vaatwasser. Als u geen vaatwasser hebt, raadpleegt u dan het hoofdstuk 'Rapid Cappuccino-systeem met de hand wassen'.</li></ul>
Alle knoppen voor de bereiding van koffie en alle knoppen voor de bereiding van recepten op basis van melk knipperen afwisselend.	<ul style="list-style-type: none"><li>- De machine is oververhit, wacht totdat de machine is afgekoeld.</li><li>- Na het ledigen wordt de machine ongeveer 10 minuten vergrendeld (zie hoofdstuk "Lediging van het systeem voorafgaand aan een periode van niet-gebruik, ter bescherming tegen vorst of voorafgaand aan een reparatie").</li></ul>
De hendel sluit niet volledig.	<ul style="list-style-type: none"><li>- Ledig de bak voor lege capsules. Zorg ervoor dat er geen capsules in de capsuloruimte geblokkeerd zijn.</li><li>- Gebruik magere of halfvolle koemelk op koelkasttemperatuur (ongeveer 4° C).</li><li>- De knop van de schuimregelaar staat in de stand . Draai de knop naar de stand  (Schuim).</li><li>- Spoel na elk recept op basis van melk (zie het hoofdstuk 'Rapid Cappuccino-systeem met de hand wassen').</li><li>- Ontkalk de machine (zie het hoofdstuk "Ontkalken").</li><li>- Gebruik geen bevroren melk.</li><li>- Zorg ervoor dat de luchtinlaat schoon is. Raadpleeg het hoofdstuk "Rapid Cappuccino-systeem met de hand wassen".</li><li>- Zorg ervoor dat alle onderdelen van het Rapid Cappuccino-systeem correct zijn gemonteerd.</li></ul>
De kwaliteit van het melkschuim is niet conform de standaard.	<ul style="list-style-type: none"><li>- Zorg ervoor dat het melkreservoir is verwijderd.</li><li>- Zorg ervoor dat u de knoppen voor <b>hot milk</b> en <b>flat white</b> gedurende 3 seconden hebt ingedrukt.</li><li>- Zorg ervoor dat het ontkalkingspijpje is verwijderd.</li></ul>
Toegang tot de menumodus is niet mogelijk.	<ul style="list-style-type: none"><li>- Druk op de knop aan de zijkant van het reservoir om de onderdelen te verwijderen.</li><li>- Raadpleeg het hoofdstuk "Rapid Cappuccino-systeem monteren/demonteren".</li></ul>
Het melkreservoir komt niet los.	<ul style="list-style-type: none"><li>- Druk op de inschakel-/standbyknop (de machine staat in standby - verbruik 0,22 Wh).</li></ul>
Schakel de machine uit.	<ul style="list-style-type: none"><li>- Druk op de inschakel-/standbyknop (de machine staat in standby - verbruik 0,22 Wh).</li></ul>
Het melkreservoir is geplaatst, maar de melknoppen zijn niet geactiveerd	<ul style="list-style-type: none"><li>- De knop van de schuimregelaar brandt in de stand  (Clean). Draai hem in de stand  (Schuim).</li></ul>

# GR Αντιμετώπιση προβλημάτων

Η οθόνη δεν ανάβει.	- Ελέγξτε την τροφοδοσία: πρίζα, τάση και ασφάλεια. Σε περίπτωση προβλήματος, καλέστε τη Nespresso.
Από τη μηχανή δεν τρέχει ούτε καφές ούτε νερό.	- Το δοχείο νερού είναι άδειο. Γεμίστε το δοχείο νερού. - Εκτελέστε την αφαίρεση καθαλατώσεων. Συμβουλευτείτε την ενότητα «Αφαίρεση καθαλατώσεων».
Ο καφές ρέει αργά.	- Η ταχύτητα εκροής εξαρτάται από την ποικιλία του καφέ. - Εκτελέστε την αφαίρεση καθαλατώσεων. Συμβουλευτείτε την ενότητα «Αφαίρεση καθαλατώσεων».
Μόνο νερό ρέει και όχι καφές (παρότι έχει εισαχθεί κάψουλα).	- Σε περίπτωση προβλημάτων, στείλτε τη συσκευή για επισκευή ή καλέστε τη Nespresso.
Ο καφές δεν είναι αρκετά ζεστός.	- Προθερμάνετε το φλιτζάνι. - Εκτελέστε την αφαίρεση καθαλατώσεων. Συμβουλευτείτε την ενότητα «Αφαίρεση καθαλατώσεων».
Ο χώρος των καψουλών έχει διαρροή (νερό στο δοχείο καψουλών). Ακανόνιστο αναβόσβημα.	- Τοποθετήστε τη κάψουλα σωστά. Σε περίπτωση διαρροής, καλέστε τη Nespresso. - Στείλτε τη συσκευή για επισκευή ή καλέστε τη Nespresso.
Όλα τα πλήκτρα αφής αναβοσβήνουν ταυτόχρονα για 10 δευτερόλεπτα και μετά η μηχανή απενεργοποιείται αυτόματα.	- Ειδοποίηση σφάλματος, η μηχανή χρειάζεται επισκευή. Στείλτε τη συσκευή για επισκευή ή καλέστε τη Nespresso.
Όλα τα πλήκτρα καφέ αναβοσβήνουν γρήγορα 3 φορές και μετά η μηχανή επανέρχεται έτοιμη για χρήση.	- Το δοχείο νερού είναι άδειο.
Οι λυχνίες αφαίρεσης καθαλατώσεων και καθαρισμού αναβοσβήνουν.	- Η μηχανή βρίσκεται σε λειτουργία Μενού. Πίστετε ταυτόχρονα τα πλήκτρα hot milk και flat white επί 3 δευτερόλεπτα για έξοδο από τη λειτουργία Μενού ή περιμένετε 30 δευτερόλεπτα για αυτόματη έξοδο. - Η αφαίρεση καθαλατώσεων δεν ολοκληρώθηκε σωστά. Επαναλάβετε τον κύκλο αφαίρεσης καθαλατώσεων.
Η ενδεικτική λυχνία αφαίρεσης καθαλατώσεων ανάβει με πορτοκαλί χρώμα.	- Η μηχανή ενεργοποιεί την ειδοποίηση αφαίρεσης καθαλατώσεων σύμφωνα με την κατανάλωση των ροφημάτων. Εκτελέστε την αφαίρεση καθαλατώσεων από τη μηχανή. Συμβουλευτείτε την ενότητα «Αφαίρεση καθαλατώσεων».
Η λυχνία αφαίρεσης καθαλατώσεων αναβοσβήνει με πορτοκαλί χρώμα και το πλήκτρο flat white είναι σταθερά αναμμένο.	- Η μηχανή είναι σε διαδικασία αφαίρεσης καθαλατώσεων. Πατήστε το πλήκτρο flat white για να ξεκινήσει η διαδικασία αφαίρεσης καθαλατώσεων.
Η ενδεικτική λυχνία καθαρισμού ανάβει με πορτοκαλί χρώμα.	- Αποσυναρμολογήστε το Σύστημα Ταχείας Παρασκευής Cappuccino και πλύνετε όλα τα εξαρτήματα στο πάνω επίπεδο του πλυντηρίου πιάτων σας. Σε περίπτωση που δεν διαθέτετε πλυντήριο πιάτων, συμβουλευτείτε την ενότητα «Πλύσιμο στο χέρι του Συστήματος Ταχείας Παρασκευής Cappuccino».
Όλα τα πλήκτρα παρασκευής καφέ και όλα τα πλήκτρα παρασκευής συνταγών με γάλα αναβοσβήνουν εναλλάξ.	- Υπερθέρμανση της μηχανής, περιμένετε μέχρι η μηχανή να κρυώσει. - Μετά τη διαδικασία εκκένωσης η μηχανή μπλοκάρει για 10 περίπου λεπτά (συμβουλευτείτε την ενότητα «Εκκένωση του συστήματος πριν από μακρό διάστημα εκτός χρήσης για αντιπαιγνική προστασία ή πριν από επισκευή»).
Ο μοχλός δεν μπορεί να κλείσει τελείως.	- Αδειάστε το δοχείο των καψουλών. Σηγουρευτείτε ότι καμία κάψουλα δεν έχει μπλοκάρει στο δοχείο καψουλών. - Χρησιμοποιήστε αποβουτυρωμένο ή μερικώς αποβουτυρωμένο αγελαδινό γάλα σε θερμοκρασία ψυγείου (περίπου 4°C). - Ο διακόπτης ρύθμισης αφρού βρίσκεται στη θέση ☹️. Γυρίστε τον στη θέση ☹️ (Αφρός). - Ξεπλύνετε μετά από κάθε παρασκευή ροφήματος με γάλα (συμβουλευτείτε την ενότητα «Πλύσιμο στο χέρι του Συστήματος Ταχείας Παρασκευής Cappuccino»).
Η ποιότητα του αφρού γάλακτος δεν είναι η προβλεπόμενη.	- Εκτελέστε την αφαίρεση καθαλατώσεων (συμβουλευτείτε την ενότητα «Αφαίρεση καθαλατώσεων»).
	- Μη χρησιμοποιείτε κατεψυγμένο γάλα. - Σηγουρευτείτε ότι η είσοδος αέρα είναι καθαρή. Συμβουλευτείτε την ενότητα «Πλύσιμο στο χέρι του Συστήματος Ταχείας Παρασκευής Cappuccino».
	- Βεβαιωθείτε ότι όλα τα εξαρτήματα του Συστήματος Ταχείας Παρασκευής Cappuccino είναι σωστά τοποθετημένα.
Δεν ενεργοποιείται η λειτουργία Μενού.	- Αφαιρέστε το δοχείο γάλακτος. - Βεβαιωθείτε ότι έχετε πείσει ταυτόχρονα τα πλήκτρα hot milk και flat white επί 3 δευτερόλεπτα. - Αφαιρέστε τον σωλήνα αφαίρεσης καθαλατώσεων.
Το δοχείο γάλακτος δεν μπορεί να αποσυναρμολογηθεί.	- Πίστετε το κουμπί στο πλαϊνό μέρος του δοχείου γάλακτος για να αφαιρέσετε τα εξαρτήματα. - Συμβουλευτείτε την ενότητα «Συναρμολόγηση / Αποσυναρμολόγηση του Συστήματος Ταχείας Παρασκευής Cappuccino».
Απενεργοποίηση της μηχανής.	- Πίστετε το πλήκτρο ενεργοποίησης / standby (μηχανή σε κατάσταση standby - κατανάλωση 0,22 Wh).
Το δοχείο γάλακτος είναι τοποθετημένο, αλλά τα πλήκτρα γάλακτος δεν είναι ενεργοποιημένα.	- Ο διακόπτης ρύθμισης αφρού βρίσκεται στη θέση ✨ (Clean). Γυρίστε τον στη θέση ☹️ (Αφρός).



# Neem contact op met **Nespresso** Επικοινωνήστε με τη **Nespresso**



Aangezien we mogelijk niet alle gebruiksmogelijkheden van uw apparaat hebben voorzien, kunt u in geval van problemen of behoefte aan meer informatie of advies, contact opnemen met **Nespresso** of uw gemachtigde vertegenwoordiger van **Nespresso**.

De contactgegevens van uw dichtstbijzijnde **Nespresso**-winkel of gemachtigde vertegenwoordiger van **Nespresso** vindt u in de folder "Welcome to Nespresso" in de doos van uw machine of op [nespresso.com](http://nespresso.com)

Eφόσον δεν μπορούμε να προβλέψουμε όλες τις χρήσεις της συσκευής σας, αν χρειάζεστε περισσότερες πληροφορίες, σε περίπτωση προβλήματος ή για να ζητήσετε απλώς μια συμβουλή, καλέστε τη **Nespresso** ή τον εξουσιοδοτημένο αντιπρόσωπο **Nespresso**.

Τα στοιχεία για να καλέσετε το κατάστημα **Nespresso** ή τον πλησιέστερο εξουσιοδοτημένο αντιπρόσωπο **Nespresso** είναι διαθέσιμα στον φάκελο καλωσορίσματος, που περιέχει η συσκευασία της μηχανής ή μπορείτε να βρείτε στην ιστοσελίδα [nespresso.com](http://nespresso.com)

## Beperkte garantie Περιορισμένη εγγύηση

DeLonghi garandeert dit product tegen defecten in vakmanschap of materiaal voor een periode van twee jaar vanaf de datum van aankoop. Gedurende deze periode zal DeLonghi naar eigen goeddunken kosteloos een defect product repareren of vervangen. Vervangen producten of gerepareerde onderdelen worden alleen gegarandeerd voor het resterende deel van de oorspronkelijke garantie of voor de volgende zes maanden, afhankelijk van wat het langste is. Voor zover en onder de voorwaarden van de toepasselijke wetgeving is deze beperkte garantie niet van toepassing op gebreken als gevolg van een ongeluk, verkeerd gebruik, onvoldoende onderhoud of normale slijtage. De voorwaarden van deze garantie beperken of wijzigen de bepalingen van de huidige wetgeving die van toepassing zijn op de verkoop van het product aan de consument niet en sluiten ze niet uit. Als u denkt dat het product defect is, neemt u dan contact op met **Nespresso** die u zal aangeven hoe u reparatie dient aan te vragen.

Bezoek onze website op [www.nespresso.com](http://www.nespresso.com) voor contactgegevens.

H DeLonghi εγγυάται το συγκεκριμένο προϊόν έναντι αστοχίας υλικών και εργασίας για μία περίοδο 2 ετών που ξεκινά κατά την ημερομηνία αγοράς. Κατά τη διάρκεια της περιόδου εγγύησης, η DeLonghi θα επισκευάσει ή θα αντικαταστήσει, κατά την κρίση της, οποιοδήποτε ελαττωματικό προϊόν χωρίς χρέωση του ιδιοκτήτη. Τα αντικατασταθέντα προϊόντα ή τα επισκευασμένα μέρη καλύπτονται με εγγύηση, η οποία θα έχει διάρκεια τον χρόνο που απομένει από την αρχική εγγύηση ή έξι μήνες, όποιο διάστημα είναι μεγαλύτερο. Η παρούσα περιορισμένη εγγύηση δεν ισχύει για οποιοδήποτε ελάττωμα είναι αποτέλεσμα αμέλειας, ατυχήματος, κακής χρήσης ή φυσιολογικής φθοράς. Εκτός από το βαθμό που επιτρέπεται από την ισχύουσα νομοθεσία, οι όροι της παρούσας περιορισμένης εγγύησης δεν αποκλείουν, περιορίζουν ή τροποποιούν, αλλά ισχύουν επιπρόσθετα στα επιβεβλημένα νόμιμα δικαιώματα που αφορούν την πώληση του προϊόντος σε εσάς. Εάν πιστεύετε ότι το προϊόν σας είναι ελαττωματικό, επικοινωνήστε με τη **Nespresso** για οδηγίες σχετικά με τον τρόπο με τον οποίο θα προχωρήσετε σε επίσκεψη.

Για λεπτομερή στοιχεία επικοινωνίας επισκεφθείτε την ιστοσελίδα μας [www.nespresso.com](http://www.nespresso.com).

## Verwijdering en milieubescherming Διάθεση και Προστασία του Περιβάλλοντος

Uw apparaat bevat waardevolle materialen die teruggewonnen of gerecycled kunnen worden. De scheiding van afvalmaterialen in verschillende soorten maakt het mogelijk om waardevolle grondstoffen te recyclen. Laat het apparaat achter bij een verzamelpunt. Informatie over de verwijdering kunt u opvragen bij uw gemeente.



Η συσκευή σας περιέχει πολύτιμα υλικά που μπορούν να ανακτηθούν ή να ανακυκλωθούν. Ο διαχωρισμός των υλικών ανά κατηγορία διευκολύνει την ανακύκλωση πολύτιμων πρώτων υλών. Αφήστε τη συσκευή σε κάποιο κέντρο συλλογής. Για πληροφορίες σχετικά με τη διάθεση απευθυνθείτε στις τοπικές αρχές.

**CZ** Technické specifikace  
**SK** Technické špecifikácie



**Gran Lattissima /EN650**

 220-240 V~, 50-60 Hz, 1400 W

**P<sub>max</sub>** 19 bar/1.9 MPa

 ~5,18 kg

 ~1 L

 20.3 cm  
 27.4 cm  
 36.7 cm

Získejte online pomoc na webu:  
[www.nespresso.com/machine-assistance](http://www.nespresso.com/machine-assistance)

Získajte online pomoc na webovej stránke:  
[www.nespresso.com/machine-assistance](http://www.nespresso.com/machine-assistance)

Obsah  
 Obsah

Technické specifikace / Technické špecifikácie	126
Obsah / Obsah	126
Bezpečnostní pokyny	127
Bezpečnostné pokyny	130
Obsah balení / Obsah balenia	134
Gran Lattissima / Gran Lattissima	134
Všeobecné informace / Všeobecné informácie	135
Nápoje s mlékem	136
Mliečne nápoje	137
První použití nebo použití po delší době nečinnosti / Prvé použitie alebo použitie po dlhšej dobe nepoužívania	138
Příprava kávy / Příprava kávy	139
Montáž / demontáž systému Rapid Cappuccino / Montáž/demontáž systému Rapid Cappuccino	140
Příprava nápojů s mlékem / Příprava mliečnych nápojov	141
Každodenní péče / Každodenná starostlivosť	143
Ruční mytí systému Rapid Cappuccino / Ručné umývanie systému Rapid Cappuccino	144
Nastavení množství / Nastavenie množstva	145
Obnovení továrního nastavení / Obnovenie výrobných nastavení	145
Tovární nastavení / Výrobné nastavenia	146
Odvápnění / Odstránenie vodného kameňa	147
Nastavení tvrdosti vody / Ako nastaviť tvrdosť vody	149
Vyprázdnění systému před obdobím nepoužívání, na ochranu před mrazem nebo před opravou / Vypustenie systému pred obdobím nepoužívania, na ochranu pred mrazom alebo pred opravou	150
Automatické vypnutí / Automatické vypínanie	151
Řešení problémů / Riešenie problémov	153
Kontaktujte <b>Nespresso</b> / Kontaktovanie spoločnosti <b>Nespresso</b>	<b>154</b>
Omezená záruka / Obmedzená záruka	154
Likvidace a ochrana životního prostředí / Likvidácia a ochrana životného prostredia	154



**UPOZORNĚNÍ /  
VÝSTRAHA**



**NEBEZPEČÍ ÚRAZU  
ELEKTRICKÝM  
PROUDEM**



**POŠKOZENÝ NAPÁJECÍ  
KABEL ODPOJTE**



**NEDOTÝKEJTE SE  
PLOCH, KTERÉ JSOU  
BĚHEM A PO PROVOZU  
PŘÍSTROJE NEBO PŘI  
ODVÁPŇOVÁNÍ HORKÉ:  
ODVÁPŇOVACÍ TRYSKA  
A VÝPUST MLÉKA.  
POUŽÍVEJTE RUKOJETI  
NEBO MADLA.**

**⚠ POZOR: POKUD UVIDÍTE  
TENTO SYMBOL, PŘEČTĚTE SI  
BEZPEČNOSTNÍ POKYNY, ABYSTE  
PŘEDEŠLI MOŽNÉMU ÚRAZU  
NEBO POŠKOZENÍ PŘÍSTROJE.**

**⚠ POZOR: BEZPEČNOSTNÍ  
POKYNY JSOU NEDÍLNOU  
SOUČÁSTÍ PŘÍSTROJE. PŘED  
PRVNÍM POUŽITÍM SPOTŘEBIČE  
SI PEČLIVĚ PŘEČTĚTE  
BEZPEČNOSTNÍ POKYNY.**

**UCHOVÁVEJTE JE NA SNADNO  
PŘÍSTUPNÉM MÍSTĚ, KDE  
BUDOU KDYKOLI K DISPOZICI.**

**ℹ INFORMACE: POKUD UVIDÍTE  
TENTO SYMBOL, PŘEČTĚTE  
SI POKYNY PRO BEZPEČNÉ  
A SPRÁVNÉ POUŽÍVÁNÍ  
PŘÍSTROJE.**

- Příklad je určen k přípravě nápojů podle těchto pokynů.
- Příklad nepoužívejte pro jiné účely, než bylo určeno.
- Příklad byl navržen výhradně pro použití v interiéru, pouze za standardních teplotních podmínek.
- Příklad chraňte před přímým slunečním zářením, stříkající vodou a vlhkostí.
- Tento spotřebič je určen výhradně k používání v domácnosti. Není určen k používání: v kuchyňkách, kancelářích a podobných pracovištích, v agroturistice, hotelech, pronájmech pokojů, motelech či

- v jiných ubytovacích zařízeních.
- Během používání nesmí být spotřebič umístěn v uzavřeném krytu.
- Děti starší 8 let smí přístroj používat pouze pod dohledem dospělých nebo pokud byly seznámeny s bezpečným zacházením a jsou si plně vědomy nebezpečí spojených se zacházením. Čištění a údržbu nesmí provádět děti, pokud nejsou starší 8 let a nejsou pod dohledem dospělého.
- Zajistěte, aby přístroj i přívodní kabel byly mimo dosah dětí mladších 8 let.
- Osoby se sníženými fyzickými, smyslovými či duševními schopnostmi nebo s nedostatkem znalostí a zkušeností smí přístroj používat jen pod dohledem nebo byly-li seznámeny s bezpečným používáním a jsou si vědomy souvisejících nebezpečí.
- Dohlédněte na děti, aby si s přístrojem nehrály.

- V případě komerčního používání spotřebiče, používání v rozporu s pokyny, poškození způsobeného používáním k jiným účelům, nevhodným zacházením, neodbornými opravami nebo nedodržováním pokynů výrobce odmítá jakoukoli odpovědnost a je oprávněn odmítnout záruční plnění.



**Zamezte nebezpečí úrazu  
elektrickým proudem a  
vzniku požáru.**

- V případě nebezpečí: ihned vytáhněte zástrčku ze zásuvky.
- Příklad připojujte pouze k vhodným, snadno přístupným a uzemněným zásuvkám. Zkontrolujte, zda napájecí napětí odpovídá napětí uvedenému na typovém štítku. Při použití nesprávných připojení zaniká záruka.
- V případě nekompatibility zástrčky se zásuvkou použijte adaptér, který zaručí kontinuitu zemního spojení mezi

spotřebičem a sítí.

### Přístroj se smí zapojit do sítě až po kompletní instalaci.

- Napájecí kabel uložte tak, aby se nepoškodil o ostré hrany, nepřipevňujte jej ani nenechte viset.
- Ujistěte se, že kabel není vystaven nadměrnému žáru ani vlhkosti.
- V případě poškození zástrčky nebo napájecího kabelu je nechte vyměnit výrobcem nebo kvalifikovaným personálem, předejete tak možnému nebezpečí.
- Přístroj nepoužívejte, pokud jsou napájecí kabel nebo zástrčka poškozené, po poruše nebo pokud byl přístroj nějakým způsobem poškozen. Pro kontrolu, opravu nebo seřízení zašlete přístroj do nejbližšího autorizovaného servisního střediska.
- Je-li nutné použít prodlužovací kabel, používejte pouze uzemněný kabel s vodičem o průměru alespoň 1,5 mm<sup>2</sup> a odpovídajícího příkonu.
- Aby nedošlo k poškození, nikdy neumísťujte přístroj na horké povrchy nebo v blízkosti zdrojů tepla, jako jsou radiátory, varné desky, otevřený oheň a podobně.
- Vždy jej postavte na vodorovnou, stabilní a rovnou plochu. Povrch musí být odolný vůči teplu a tekutinám, jako jsou voda, káva, odvápnovací prostředek apod.
- V případě dlouhodobého nepoužívání přístroj odpojte z elektrické zásuvky. Aby nedošlo k poškození kabelu, odpojte přístroj vytažením zástrčky, nikoli tahem za kabel.
- Po použití a před čištěním vytáhněte zástrčku z elektrické zásuvky. Před instalací nebo odebíráním součástí a před čištěním nechte přístroj vychladnout.
- Nejprve připojte zástrčku k přístroji a potom kabel do zásuvky ve zdi. Chcete-li přístroj

odpojit, ukončete veškerou přípravu

nápojů, přístroj vypněte příslušným ovládacím prvkem a pak vytáhněte zástrčku ze zásuvky.

- Nedotýkejte se zástrčky mokřýma rukama.
- Abyste zabránili vzniku požáru, úrazu elektrickým proudem a zranění, neponořujte kabel ani zástrčky do vody ani jiných kapalin.
- Nikdy neponořujte přístroj či jeho části do vody ani jiných kapalin.
- Přístroj ani jeho části nikdy nemyjte v myčce nádobí, s výjimkou systému Rapid Cappuccino.
- V přítomnosti elektrické energie představuje voda nebezpečí a může přenášet smrtelné elektrické výboje.
- Přístroj nerozebírejte. Nebezpečí zásahu elektrickým proudem!
- Do otvorů přístroje nekládejte žádné předměty. V opačném

případě může dojít k požáru či úrazu elektrickým proudem!

- Používání příslušenství, které není doporučeno výrobcem, může způsobit požár, úraz elektrickým proudem nebo zranění osob.

### Dávejte pozor, abyste si při používání spotřebiče neublížili.

- Zapnutý přístroj nenechávejte nikdy bez dozoru.
- Přístroj nepoužívejte, pokud je poškozený, spadl nebo nefunguje správně. Okamžitě vytáhněte zástrčku ze zásuvky. Kontaktujte zástupce **Nespresso** nebo oprávněného zástupce **Nespresso** pro kontrolu, opravu nebo seřízení přístroje.
-  Poškozený přístroj může způsobit úraz elektrickým proudem, popálení a požár.
- Páčku vždy úplně zavřete a během provozu ji nezvedejte. Nebezpečí opaření.
- Nikdy nesahejte pod výpusť kávy. Nebezpečí opaření.

- Povrch topného tělesa zůstává po použití horký a vnější části spotřebiče mohou zůstat teplé ještě několik minut v závislosti na použití.
- Nikdy nesahejte do prostoru pro vkládání kapslí a zásobníku na použité kapsle. Nebezpečí poranění!
-  Nedotýkejte se povrchů, které jsou během a po provozu přístroje nebo při odvápnování horké: odvápnovací tryska a výpusť mléka. Používejte rukojeti nebo madla.
- Je-li množství kávy nastaveno na více než 150 ml, nechte kávovar před přípravou dalšího šálku 5 minut vychladnout. Nebezpečí přehřátí!
- Pokud nedojde ke správnému proražení kapsle čepelemi, může voda protékat kolem kapsle a poškodit přístroj.
- Nikdy nepoužívejte již použité, poškozené nebo deformované kapsle.
- Pokud kapsle zůstane zablokovaná v prostoru pro kapsle, vypněte přístroj a před jakoukoli další činností vytáhněte zástrčku ze zásuvky. Kontaktujte zástupce **Nespresso** nebo oprávněného zástupce **Nespresso**.
- Nádržku na vodu naplňte čerstvou pitnou vodou.
- Nádržku na vodu vyprázdněte, pokud nebudete přístroj delší dobu používat.
- Vodu v nádržce vyměňte, pokud jste přístroj nepoužívali déle než dva dny.
- Aby nedošlo k rozlítí tekutin na okolní plochy, nepoužívejte přístroj bez odkapávací misky a mřížky.
- Kávovar není určen k používání se syrovým mlékem.
- Nepoužívejte abrazivní čisticí prostředky ani rozpouštědla. Povrch přístroje otírejte vlhkým hadříkem a jemným čisticím prostředkem.
- K čištění kávovaru používejte pouze čisté pomůcky.
- Po vybalení přístroje odstraňte a

- zlikvidujte plastovou fólii.
  - Tento přístroj je navržen pro používání kávových kapslí **Nespresso**, které jsou dostupné výhradně v prodejnách zástupce **Nespresso** nebo u oprávněného zástupce **Nespresso**. Všechny přístroje **Nespresso** podléhají přísným kontrolám. Zkoušky spolehlivosti v provozních podmínkách se provádějí na náhodně vybraných jednotkách. Z tohoto důvodu na nich mohou být stopy po použití.
  - **Nespresso** si vyhrazuje právo na úpravu návodu k použití bez předchozího upozornění.
- ### Odvápnění
- Odvápnovací roztok **Nespresso**, je-li používán správně, napomáhá k zajištění správné činnosti přístroje a k dokonalému vychutnání kávy stejně jako první den.
  - Kávovar odvápnujte podle doporučení v návodu k použití nebo si vyhledejte informace o

odstraňování vodního kamene na webové stránce **Nespresso** [www.nespresso.com/descaling](http://www.nespresso.com/descaling)

**⚠ POZOR:** odvápnovací roztok může být zdraví škodlivý. Zamezte zasažení očí, pokožky a jiných povrchů. Použití nevhodného odvápnovacího prostředku může způsobit poškození kávovaru nebo nedostatečné odvápnění. S jakýmkoli dotazy ohledně odstraňování vodního kamene, se obraťte na **Nespresso**.

### TENTO NÁVOD K OBSLUZE SI ULOŽTE

Předajte jej případnému dalšímu uživateli.

Tento návod k obsluze je k dispozici rovněž ve formátu PDF na [nespresso.com](http://nespresso.com)

# Bezpečnostné pokyny



**UPOZORNENIE /  
VAROVANIE**



**NEBEZPEČENSTVO  
PORANENIA  
ELEKTRICKÝM  
PRÚDOM**



**AK JE NAPÁJACÍ KÁBEL  
POŠKODENÝ, ODPOJTE  
HO**



**NEDOTÝKAJTE SA PLÔCH,  
KTORÉ SA ZAHRIEVAJÚ  
POČAS PRÍPRAVY KÁVY A  
PO JEJ PRÍPRAVE ALEBO  
PRI ODSTRAŇOVANÍ  
VODNÉHO KAMEŇA.  
IDE HLAVNE O VÝPUST  
MLIEKA A ODVÁPŇOVACIU  
TRYSKU. POUŽÍVAJTE  
RUKOVÁTE ALEBO  
ÚCHYTY.**

**⚠ POZOR: V PRÍTOMNOSTI  
TOHTO SYMBOLU SI  
PREČÍTAJTE BEZPEČNOSTNÉ  
POKYNY, ABY STE PREDÍŠLI  
MOŽNÉMU ZRANENIU A  
POŠKODENIU.**

**⚠ POZOR: INFORMÁCIE  
O BEZPEČNOSTNÝCH  
POKYNOCH SÚ SÚČASŤOU  
BALENIA SPOTREBIČA. PRED  
PRVÝM POUŽITÍM SI ICH  
POZORNE PREŠTUDUJTE.  
ODLOŽTE SI TENTO NÁVOD NA  
LAHKO PRÍSTUPNÉ MIESTO,  
ABY STE DOŇHO MOHLI  
KEDYKOLVEK NAHLIADNUŤ.**

**i PRE VAŠU INFORMÁCIU:  
V PRÍPADOCH, KEĎ JE  
ZOBRAZENÝ TENTO SYMBOL,  
RIAĎTE SA POKYNNI PRE  
SPRÁVNE  
A BEZPEČNÉ POUŽÍVANIE  
PRÍSTROJA.**

- Spotrebič je určený na prípravu nápojov podľa týchto pokynov.
- Nepoužívajte spotrebič na iné účely než na tie, na ktoré je určený.
- Tento spotrebič je určený len na použitie v interiéri a nesmie byť vystavený extrémnym teplotám.

- Chráňte ho pred priamym slnečným svetlom a dlhším pôsobením vody a vlhkosti.
- Tento spotrebič je určený výlučne na použitie v domácnostiach. Nie je určený na použitie: v zamestnaneckých kuchynkách v obchodoch, kanceláriách či na iných pracoviskách; na chatách a chalupách; v hoteloch, moteloch, penziónoch a ostatných ubytovacích zariadeniach.
- Počas používania nesmie byť spotrebič umiestnený v uzavretom kryte.
- Tento spotrebič môžu používať deti od 8 rokov, ak na ne dohliadajú dospelí, boli poučené o bezpečnom používaní spotrebiča a sú si plne vedomé rizík spojených s používaním spotrebiča. Čistenie a údržbu smú vykonávať deti od 8 rokov, vždy len pod dohľadom dospelého.
- Udržujte spotrebič a kábel mimo dosahu detí do 8 rokov.
- Osoby so zníženými fyzickými, zmyslovými alebo duševnými schopnosťami, alebo osoby, ktorých skúsenosti či znalosti sú nedostatočné, môžu tento spotrebič používať za predpokladu, že sú pod dohľadom, alebo boli poučené o bezpečnom používaní a rozumejú rizikám.
- Deti nesmú spotrebič používať ako hračku.
- Výrobca nenesie zodpovednosť a neposkytuje záruku v prípade komerčného využitia spotrebiča, v prípade nevhodného zaobchádzania alebo použitia. Výrobca nenesie zodpovednosť za škody spôsobené použitím na iné účely, než na aké je spotrebič určený, nesprávnym použitím, neprofesionálnou opravou alebo nedodržaním inštrukcií uvedených v návode na použitie.



## **Vyhýbajte sa riziku poranenia elektrickým prúdom a nebezpečenstvu požiaru.**

- V prípade núdze ihneď vyťahnite zástrčku zo zásuvky.
- Spotrebič zapájajte len do vhodných, ľahko prístupných a uzemnených zásuviek. Ubezpečte sa, že napätie zdroja je rovnaké ako napätie uvedené na výkonovom štítku spotrebiča. Použitím nesprávneho zdroja pripojenia zaniká záruka.
- V prípade nekompatibility zástrčky so zásuvkou použite adaptér, ktorý zaručí kontinuitu zemného spojenia medzi spotrebičom a sieťou.

## **Spotrebič môže byť pripojený až po inštalácii.**

- Kábel ved'te tak, aby nedošlo k jeho poškodeniu ostrými hranami alebo zakliveniu a nenechávajte ho voľne visieť.
- Udržujte šnúru v suchu a

nevystavujte ju vysokým teplotám.

- Ak je šnúra alebo zástrčka poškodená, musí ju vymeniť výrobca alebo osoba náležito kvalifikovaná, aby sa zabránilo akémukoľvek riziku.
- Nepoužívajte spotrebič, ak je šnúra či zástrčka poškodená, po poruche alebo ak bol spotrebič poškodený akýmkoľvek spôsobom. Spotrebič v takom prípade vráťte do najbližšieho autorizovaného servisného strediska za účelom kontroly, opravy alebo nastavenia.
- Ak musíte použiť predlžovací kábel, je potrebné použiť len uzemnený kábel s prierezom minimálne 1,5 mm<sup>2</sup> alebo kábel so zodpovedajúcim príkonom.
- Aby ste predišli poškodeniu, nikdy neukladajte spotrebič na horúci povrch či do blízkosti tepelných zdrojov, ako radiátory, varné dosky, plynové horáky, otvorený oheň a pod.
- Spotrebič vždy umiestnite na rovný, pevný a vodorovný povrch. Povrch musí byť odolný voči teplu a kvapalinám, ako voda, káva, odvápnovací roztok a podobne.
- Ak spotrebič nebudete dlhšiu dobu používať, odpojte ho z elektrickej siete. Pri vyťahovaní šnúry zo zásuvky uchopte a ťahajte za zástrčku, nie za šnúru, aby nedošlo k poškodeniu šnúry.
- Po použití a pred čistením vyťahnite zástrčku z elektrickej zásuvky. Pred inštaláciou alebo demontážou častí ako aj pred čistením nechajte spotrebič vychladnúť.
- Najskôr pripojte zástrčku k spotrebiču a potom kábel do sieťovej zásuvky. Ak potrebujete spotrebič odpojiť, zastavte akúkoľvek prípravu kávy, vypnite spotrebič príslušným ovládačom a potom vyťahnite zástrčku zo

sieťovej zásuvky.

- Nikdy sa nedotýkajte šnúry ani zástrčky mokrymi rukami.
- Aby ste zabránili vzniku požiaru, úrazu elektrickým prúdom a zraneniu osôb, neponárajte kábel ani zástrčky do vody ani iných kvapalín.
- Nikdy neponárajte spotrebič ani jeho časti do vody alebo inej tekutiny.
- Nikdy nedávajte spotrebič alebo jeho časti do umývačky riadu. Výnimkou je systém Rapid Cappuccino.
- Elektrina a voda je nebezpečná kombinácia, ktorá môže spôsobiť smrteľné zranenie elektrickým prúdom.
- Nerozoberajte spotrebič. Nebezpečenstvo úrazu elektrickým prúdom!
- Do otvorov spotrebiča nič nekladajte. Mohli by ste spôsobiť požiar alebo zasiahnutie elektrickým prúdom!
- Použitie iného príslušenstva,

než ktoré je odporúčané výrobcom, môže mať za následok požiar, zásah elektrickým prúdom alebo poranenia osôb.

### Pri používaní spotrebiča sa vyhýbajte nebezpečenstvu zranenia.

- Spotrebič, ktorý je práve v prevádzke, nikdy nenechajte bez dozoru.
- Spotrebič nepoužívajte, ak je poškodený, ak vám spadol na zem, alebo nefunguje, ako by mal. Ihneď vyťahnite zástrčku zo zásuvky. Kontaktujte spoločnosť **Nespresso** alebo autorizovaného zástupcu spoločnosti **Nespresso** za účelom kontroly, opravy alebo nastavenia spotrebiča.
-  Poškodený spotrebič môže spôsobiť úraz elektrickým prúdom, popáleniny a požiar.
- Vždy úplne sklopte páku a

nikdy ju nezdvíhajte počas prevádzky spotrebiča. Mohlo by dôjsť k obareniu.

- Nedávajte prsty pod výpusť kávy. Mohlo by dôjsť k obareniu.
- Povrch výhrevného telesa zostáva po použití horúci a vonkajšie časti spotrebiča môžu zostať horúce niekoľko minút v závislosti od použitia.
- Nikdy nesiahajte do priestoru na vkladanie kapsúl ani do nádoby na použité kapsuly. Hrozí riziko poranenia!
-  Nedotýkajte sa plôch, ktoré sa zahrievajú počas prípravy kávy a po jej príprave alebo pri odstraňovaní vodného kameňa. Ide hlavne o výpusť mlieka a odvápnovacia trysku. Používajte rukoväť alebo úchyty.
- V prípade, že naprogramujete objem väčší než 150 ml, nechajte pred ďalším použitím kávovar na 5 minút vychladnúť. Hrozí

prehriatie!

- V prípade, že čepele neprerazia kapsulu, voda by mohla prúdiť okolo kapsuly a poškodiť spotrebič.
- Nikdy nepoužívajte použitú, poškodenú alebo zdeformovanú kapsulu.
- Ak sa kapsula zasekne v priestore na kapsuly, vypnite kávovar a predtým než čokoľvek urobíte, odpojte ho z elektrickej siete. Kontaktujte spoločnosť **Nespresso** alebo autorizovaného zástupcu spoločnosti **Nespresso**.
- Nádržku na vodu vždy naplňte studenou a čerstvou pitnou vodou.
- V prípade, že kávovar nebudete dlhšie používať (dovolenka a pod.), vylejte vodu z nádržky.
- V prípade, že ste kávovar niekoľko dní (napr. cez víkend) nepoužívali, vymeňte vodu v nádržke.
- Nepoužívajte spotrebič bez

zbernej misky a mriežky na odkvapkávanie, aby sa do okolia kávovaru nevyliala káva ani iné kvapaliny.

- Kávovar nie je určený na používanie so surovým mliekom.
- Nepoužívajte silné čistiace prostriedky ani rozpúšťadlá. Na čistenie povrchu kávovaru použite čistú vlhkú utierku a jemný čistiaci prostriedok.
- Kávovar čistite len čistými pomôckami.
- Pri rozbaľovaní kávovaru odstráňte plastovú fóliu a zlikvidujte ju.
- Tento spotrebič je určený na použitie kávových kapsúl **Nespresso**, ktoré môžete zakúpiť výlučne v spoločnosti **Nespresso** alebo v sieti výhradného zastúpenia spoločnosti **Nespresso**. Všetky spotrebiče **Nespresso** prechádzajú prísnymi kontrolami. Testy



spoľahlivosti v podmienkach normálneho použitia sa vykonávajú na náhodne vybraných kávovaroch. Tie potom môžu vykazovať známky bežného použitia.

- **Nespresso** si vyhradzuje právo meniť návody na použitie bez predchádzajúceho upozornenia.

### Odstránenie vodného kameňa

- Správne použitý odvápnovací roztok **Nespresso** pomáha zabezpečiť správne fungovanie kávovaru počas jeho životnosti a umožňuje konzistentne pripravovať kávu tak, aby pôžitok z nej bol stále rovnaký ako v prvý deň používania.
- Vodný kameň odstraňujte podľa inštrukcií v užívateľskej príručke. Informácie o odstraňovaní vodného kameňa nájdete tiež na webovej stránke **Nespresso**

[www.nespresso.com/descaling](http://www.nespresso.com/descaling)

- **⚠ UPOZORNENIE:** roztok na odstránenie vodného kameňa môže byť zdraviu škodlivý. Zabráňte kontaktu s očami, pokožkou a citlivými plochami. Použitie nevhodných produktov by mohlo spôsobiť poškodenie kávovaru alebo nedostatočné odstránenie vodného kameňa. Ak máte akékoľvek ďalšie otázky týkajúce sa odstránenia vodného kameňa, kontaktujte, prosím, spoločnosť **Nespresso**.

### TENTO NÁVOD STAROSTLIVO UCHOVAJTE.

Odovzdajte ho každému ďalšiemu užívateľovi kávovaru.

- **Tento návod je tiež k dispozícii vo formáte PDF na [nespresso.com](http://nespresso.com)**

CZ Obsah balení  
SK Obsah balenia

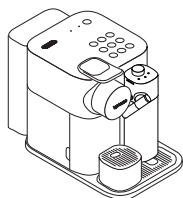

- 1 Kávovar  
Kávovar



- 2 Návod k použití  
Návod na použitie



- 3 Sada kapslí  
Sada kapsúl

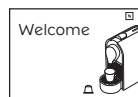

- 4 Brožura "Vítejte v Nespresso"  
Sada „uvítacích brožúr Nespresso“



- 5 1x proužek k měření tvrdosti vody, vložený do návodu k použití  
1x prúžok na testovanie tvrdosti vody, priložený v návode na použitie

## Gran Lattissima/ Gran Lattissima

### ZKUŠENOST S KLASICKOU KÁVOU ESPRESSO

Systém Nespresso Original vás zve k vychutnání požitku z kávy espresso s mlékem nebo bez mléka. Stisknutí jednoho tlačítka vám dopřeje nadčasový zážitek inspirovaný tradicí italské kávy. Kávovary a kapsle Nespresso Original nabízejí řadu vůní, které uspokojí všechny chutě. Káva espresso nebo lungo, černá nebo osobně přizpůsobená, vždy krémová nebo s měkkou pěnou. To je možné pouze díky tlaku kávovaru, který dosahuje 19 barů. Extrahuje veškerou vůni z každé kapsle a přenesení ji do šálku.

Nespresso Original, klasika vlastním způsobem.

### SKÚŠENOSŤ S KLASICKOU KÁVOU ESPRESSO

Systém Nespresso Original vás pozýva na vychutnanie si požitku z kávy Espresso s mliekom alebo bez mlieka. Stlačením jedného tlačidla vám poskytnie nadčasový zážitok inšpirovaný tradíciou talianskej kávy. Kávovary a kapsuly Nespresso Original ponúkajú široký rad aróm, ktoré uspokojia všetky chute. Káva Espresso alebo Lungo, čierna alebo osobne prispôbena, vždy krémová alebo s jemnou penou. To je možné len vďaka tlaku kávovaru, ktorý dosahuje 19 barov. Dokonale extrahuje chuť a arómu z každej kapsule a preniesie ju do šálky.

Nespresso Original, klasika vlastným spôsobom.

**⚠ POZOR:** pokud uvidíte tento symbol, přečtěte si bezpečnostní pokyny, abyste předešli možnému úrazu nebo poškození přístroje.  
**POZOR:** v prítomnosti tohto symbolu si prečítajte bezpečnostné pokyny, aby ste predišli možnému zraneniu a poškodeniu.

**i INFORMACE:** pokud uvidíte tento symbol, přečtěte si pokyny pro bezpečné a správné používání přístroje.

Pre vašu informáciu: v prípadoch, keď je zobrazený tento symbol, riadte sa pokynmi na správne a bezpečné používanie spotrebiča.

# Všeobecné informace

# Všeobecné informácie





## Přehled přístroje

## Prehľad kávovaru

- A** Kávovar bez systému Rapid Cappuccino  
Kávovar bez systému Rapid Cappuccino
- B** Kávovar se systémem Rapid Cappuccino (pro nápoje s mlékem)  
Kávovar so systémem Rapid Cappuccino (na prípravu mliečnych nápojov)
- 1** Nádržka na vodu (1,0 l)  
Nádržka na vodu (1 l)
- 2** Páčka  
Páka
- 3** Otvor pro vložení kapsle  
Otvor na vkladanie kapsúl
- 4** Okénko parní koncovky  
Základka parného konektora
- 5** Parní konekter  
Parný konektor
- 6** Výpust kávy  
Výpust kávy
- 7** Uložení kolektoru kapek  
Uloženie odkvapkávača
- 8** Zásobník na použité kapsle  
Nádoba na použité kapsuly
- 9** Odkapávací miska  
Zberná miska
- 10** Mřížka pro malý šálek  
Sítka pre malú šálku
- 11** Podstavec pro malý šálek  
Podstavec pre malú šálku
- 12** Mřížka pro šálek  
Sítka pre šálek
- 13** Kolektor kapek  
Kolektor kapek
- 14** Uložení odvápňovací trysky  
Uloženie odvápnovacej trysky
- 15** Odvápňovací tryska  
Odvápňovacia tryska
- 16** Víko odvápnovací trysky  
Veko odvápnovacej trysky

## Upozornění

## Upozornenia

- 17** "DESCALING"  : upozornění pro odvápnění, viz část "Odvápnění"  
„Descaling“  : upozornenie na potrebu odstránenia vodného kameňa, pozrite si časť „Odstránenie vodného kameňa“
- 18** "CLEAN"  : upozornění pro čištění systému na mléko, viz část "Příprava nápojů s mlékem"  
„Clean“  : upozornenie na potrebu vyčistenia systému na prípravu mliečnych nápojov, pozrite si časť „Príprava mliečnych nápojov“

## Tlačítka na přípravu nápojů

## Dotykové tlačidlá na prípravu nápojov

- 19** Tlačítko Zapnutí/  
Stand-by (spotřeba v  
pohotovostním režimu:  
0,22 Wh)  
Tlačidlo zapnutia/  
pohotovostného režimu  
(spotřeba v pohotovostnom  
režime: 0,22 Wh)
- 20** Lungo 110 ml  
Lungo 110 ml
- 21** Espresso 40 ml  
Espresso 40 ml
- 22** Ristretto 25 ml  
Ristretto 25 ml
- 23** Kapučino  
Cappuccino
- 24** flat white  
Flat white
- 25** Caffè latte  
Caffè latte
- 26** Horké mléko  
Horúce mlieko
- 27** Latte macchiato  
Latte macchiato
- 28** Horká pěna  
Horúca pena

## Systém Rapid Cappuccino (RCS)

## Systém Rapid Cappuccino (R.C.S.)

- 29** Knoflík regulátoru pěny  
Gombík regulátora peny
- 30** Víko nádoby na mléko  
Veko nádoby na mlieko
- 31** Uložení RCS  
Uloženie systému R.C.S.
- 32** Konekter systému RCS  
Konektor systému R.C.S.
- 33** Tlačítko na uvolnění veka  
Tlačidlo na uvoľnenie veka
- 34** Konekter pro výpust mléka  
Konektor pre výpust mlieka
- 35** Výpust mléka  
Výpust mlieka
- 36** Sací trubička na mléko  
Hadička na prívod mlieka
- 37** Nádoba na mléko  
Nádoba na mlieko
- 38** Poloha "Odstranění knoflíku"  
Poloha „Odstránenie gombíka“
- 39** Poloha "Pěna"  
Poloha „Pena“
- 40** Poloha "Čištění"  
Poloha „Čistenie“

## CZ Nápoje s mlékem



### KAPUČÍNO:

Kapučino je káva s mlékem pokrytá silnou vrstvou mléčné pěny.

#### Doporučené poměry:

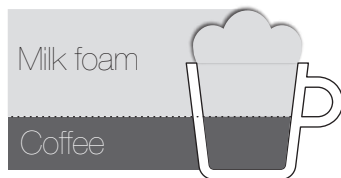

Množství: 100 ml mléčné pěny  
40 ml kávy

#### Výběr kávy:

Kapsle pro ristretto nebo espresso

#### Výběr šálku:

Šálek na kapučino

#### Tipy:

Kvalita a vzhled mléčné pěny mohou být ovlivněny druhem, čerstvostí a teplotou mléka (ideálně uchovávaného při teplotě 4 °C)

### CAFFÈ LATTE:

Caffè latte je káva, do které se přidá bohaté množství teplého, mírně napěněného mléka.

#### Doporučené poměry:



Množství: 110 ml kávy  
140 ml mléka  
60 ml mléčné pěny

#### Výběr kávy:

Kapsle: lungo

#### Výběr šálku:

Sklenice na caffè latte

#### Tipy:

Tenká vrstva mléčné pěny v horní části by měla mít asi 1 cm. Barva obvykle nahnědlá se sklonem ke kávové.

### LATTE MACCHIATO:

Latte macchiato je nápoj, při jehož přípravě se káva nalévá do sklenice plné napěněného mléka. Má charakteristické 3 vrstvy: "mléko-káva-pěna".

#### Doporučené poměry:

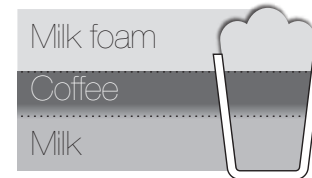

Množství: 140 ml mléka  
140 ml mléčné pěny  
40 ml kávy

#### Výběr kávy:

Kapsle pro ristretto nebo espresso

#### Výběr šálku:

Sklenice na caffè latte

#### Tipy:

Kvalita a vzhled mléčné pěny mohou být ovlivněny druhem, čerstvostí a teplotou mléka (ideálně uchovávaného při teplotě 4 °C)

### FLAT WHITE:

Flat white je espresso, do kterého se přidává bohaté množství teplého, mírně napěněného mléka.

#### Doporučené poměry:



Množství: 40 ml kávy  
100 ml mléka

#### Výběr kávy:

Kapsle: espresso nebo ristretto

#### Výběr šálku:

Šálek na kapučino

#### Tipy:

Tenká vrstva mléčné pěny v horní části by měla mít asi půl centimetru. Nápoj je obvykle nahnědlý od barvy kávy, tekutější a lesklý, s velmi malými bublinkami.

# Mliečne nápoje



## CAPPUCCINO:

Cappuccino je káva s mliekom pokrytá väčšou vrstvou mliečnej peny.

### Odporúčané pomery:

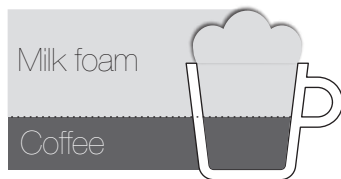

Množstvo: 100 ml mliečnej peny  
40 ml kávy

### Výber kávy:

Kapsula pre Ristretto alebo Espresso

### Výber šálky:

Šálka na Cappuccino

### Tipy:

Kvalita a vzhľad mliečnej peny môžu byť ovplyvnené druhom, čerstvosťou a teplotou mlieka (uchovávaného pokiaľ možno pri teplote 4° C)

## CAFFÈ LATTE:

Caffè latte je káva, do ktorej sa pridá bohaté množstvo teplého, mierne napeneného mlieka.

### Odporúčané pomery:



Množstvo: 110 ml kávy  
140 ml mlieka  
60 ml mliečnej peny

### Výber kávy:

Kapsula pre Lungo

### Výber šálky:

Pohár na Caffè latte

### Tipy:

Tenká vrstva mliečnej peny v hornej časti by mala mať asi 1 cm. Farba je zvyčajne hnedastá so sklonom ku kávovej.

## LATTE MACCHIATO:

Latte macchiato je nápoj, pri ktorého príprave sa káva nalieva do pohára plného napeneného mlieka. Má charakteristické 3 vrstvy: „mlieko-káva-pena“.

### Odporúčané pomery:

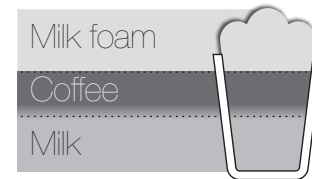

Množstvo: 140 ml mlieka  
140 ml mliečnej peny  
40 ml kávy

### Výber kávy:

Kapsula pre Ristretto alebo Espresso

### Výber šálky:

Pohár na Caffè latte

### Tipy:

Kvalita a vzhľad mliečnej peny môžu byť ovplyvnené druhom, čerstvosťou a teplotou mlieka (uchovávaného pokiaľ možno pri teplote 4° C)

## FLAT WHITE:

Flat white je espresso, do ktorého sa pridáva bohaté množstvo teplého, mierne napeneného mlieka.

### Odporúčané pomery:



Množstvo: 40 ml kávy  
100 ml mlieka

### Výber kávy:

Kapsula pre Espresso alebo Ristretto

### Výber šálky:

Šálka na Cappuccino

### Tipy:

Tenká vrstva mliečnej peny v hornej časti by mala mať asi pol centimetra. Nápoj je zvyčajne hnedastý od farby kávy, tekutejší a lesklý, s veľmi malými bublinkami.

# První použití nebo použití po delší době nečinnosti Prvé použitie alebo použitie po dlhšej dobe nepoužívania

**⚠ UPOZORNĚNÍ:** Nejprve si přečtěte bezpečnostní pokyny, abyste předešli nebezpečí úrazu elektrickým proudem a požáru.  
**UPOZORNENIE:** vyhnite sa riziku požiaru a zranenia elektrickým prúdom. Pred prvým použitím si prečítajte pokyny na bezpečné používanie.

**i** **POZNÁMKA:** pro vypnutí kávovaru stiskněte tlačítko Zapnutí/Stand-by (spotřeba v pohotovostním režimu: 0,22 Wh)  
**DŮLEŽITÉ UPOZORNĚNIE:** ak chcete kávovar vypnúť, stlačte tlačidlo zapnutia/pohotovostného režimu (spotřeba v pohotovostnom režime: 0,22 Wh).

**⚠ POZOR:** Při zapojování přístroje do elektrické zásuvky zkontrolujte kontinuitu zemního spojení  
**POZOR:** Pri zapojovaní kávovaru do elektrickej zásuvky skontrolujte kontinuitu zemného spojenia.

**1** Při vybalování kávovaru odstraňte plastovou fólii, vyjměte nádržku na vodu, odkapávací misku a zásobník na použité kapsle. Upravte délku přívodního kabelu a přebytečnou část uložte do držáku na spodní straně kávovaru.



Při rozbalování kávovaru odstraňte plastovou fólii, vyberte nádržku na vodu, zbernú misku a nádobu na použité kapsuly. Upravte dĺžku šnúry tak, aby ste prebytočnú šnúru nenechali voľne visieť a uložte ju do držáka na spodnej časti kávovaru.

**2** Nádržku na vodu nejprve vypláchněte a potom ji naplňte pitnou vodou až do maximální hladiny. Kávovar zapojte do elektrické sítě.

Nádržku na vodu najprv opláchnite a potom ju doplna naplňte pitnou vodou. Zapojte kávovar do elektrickej siete.

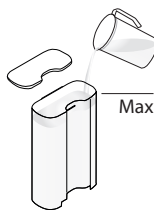

**3** Kávovar zapněte stiskem tlačítka pro zapnutí/stand-by - Kontrolky blikají (tlačítka na kávu): fáze nahřívání (25 sekund)  
- Kontrolky svítí: kávovar je připravený  
Kávovar zapnete stlačením tlačidla zapnutia/pohotovostného režimu - Kontrolky blikajú (tlačidlá na kávu): zahrievanie (25 sekúnd) - Kontrolky nepererušovane svietia: kávovar je pripravený na použitie.

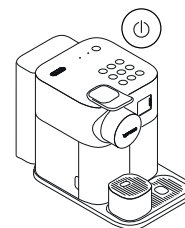

**4** Propláchnutí: pod výpusť kávy umístěte vhodnou nádobku (není součástí příslušenství) a stiskněte tlačítko ☐ (lungo). Opakujte třikrát.

Prepláchnutie: umiestnite pod výpusť kávy nádobu (nie je súčasťou kávovaru) a stlačte tlačidlo ☐ (lungo). Opakujte trikrát.

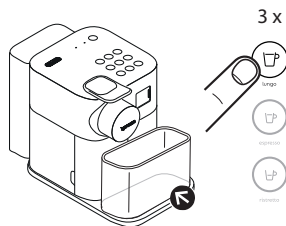

**i** Po výrobě jsou kávovary podrobeny řadě kompletních testů. Ve vodě z propláchnutí se proto mohou objevit stopy mleté kávy. Všetky funkce kávovarů sa na výstupu z výroby testují. Vo vode z prepláchnutia môžu byť stopy mletej kávy.

**5** Rozeberte systém Rapid Cappuccino a umyjte všech 6 dílů v horní části myčky nádobí. Pokud nemáte myčku nádobí, postupujte podle pokynů v části „Ruční mytí systému Rapid Cappuccino“. Po opětovném složení a připojení RCS ke kávovaru použijte ☐+☐ funkci (Clean) před přípravou nápojů s mlékem (viz page 142).

Rozoberte systém Rapid Cappuccino a umyte všetkých šesť jeho dielov v hornej časti umývačky riadu. Ak nemáte umývačku riadu, postupujte podľa návodu v časti „Ručné umývanie systému Rapid Cappuccino“. Po opätovnom zložení a pripojení systému RCS ku kávovaru použite ☐+☐ funkciu (Clean) skôr, než prístupíte k príprave mliečnych nápojov (pozrite si strana 142).

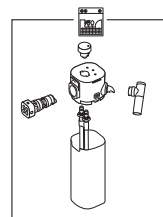

**i** Více informací v části „Montáž/demontáž systému Rapid Cappuccino“ (na straně page 140).

Viac informácií nájdete v časti „Montáž/demontáž systému Rapid Cappuccino“ (na str. 140).

# Příprava kávy

## Příprava kávy

CZ

SK

- i** **POZNÁMKA:** během nahřívání kávovaru můžete stisknout kterékoli tlačítko na přípravu kávy. Jakmile bude kávovar připravený k použití, z výpusti automaticky vyteče zvolená káva.  
**DŮLEŽITÉ UPOZORNĚNIE:** počas fázy zohrievania kávovaru môžete stlačiť ktorékoľvek tlačidlo na prípravu kávy. Keď bude kávovar pripravený na použitie, z výpusti automaticky vytečie káva.

- 1** Zvedněte zcela páčku a vložte kapsli.  
Zdvihnite páku do najvyššej polohy a vložte kapsulu.

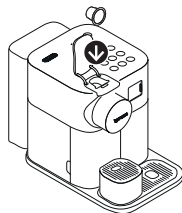

- 2** Páčku sklopte a pod výpust kávy postavte šálek.  
Sklopte páku a pod výpust kávy vložte šálku.



- 3** Stiskněte tlačítko ☞ (ristretto), ☞ (espresso) nebo ☞ (lungo)  
. Proud kávy se zastaví automaticky.

Stlačte tlačidlo ☞ (ristretto), ☞ (espresso) o ☞ (lungo) . Prúd kávy sa zastaví automaticky.



- 4** Chcete-li tok kávy zastavit nebo přidat více kávy, stiskněte tlačítko znovu. Zvedněte a sklopte páčku pro vysunutí kapsle přímo do zásobníku na použité kapsle.

Ak chcete prúd kávy zastaviť, alebo naopak pridať kávu, tlačidlo stlačte znovu. Zdvihnite a sklopte páku, použítú kapsulu tým vysuniete do nádoby na použité kapsuly.

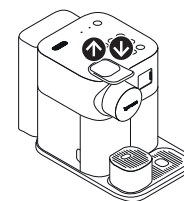

CZ Montáž / demontáž systému Rapid Cappuccino  
 SK Montáž / demontáž systému Rapid Cappuccino

- 1 Vyměte nádobku na mléko stiskem tlačítek po stranách nádoby. Odpojte sací trubičku mléka. Stlačte tlačítká na boku nádoby na mléko a odníme je. Odpojte hadičku na přívod mléka.

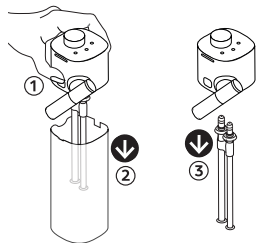

**⚠ POZOR:** Při montáži systému RCS opatrně zasuněte sací trubičku, až pevně drží na svém místě.

**POZOR:** Při montáži systému R.C.S. opatrně zasuněte hadičku na přívod, až kým nedrží pevně na svém místě.

- 2 Aby šlo výpusť mléka demontovat a znovu smontovat, otočte ji do svislé polohy.

Při rozoberaní a skladaní otočte výpusť mléka do zvislé polohy.

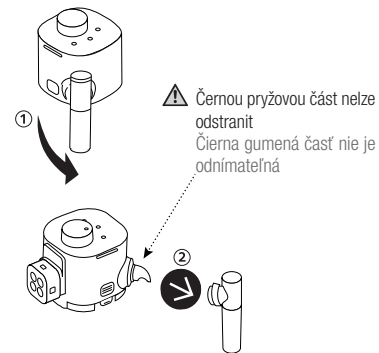

- 3 Koncovku systému Rapid Cappuccino otočte až na symbol "odjištění" a vyjměte ji.

Otočte konektor systému Rapid Cappuccino na symbol „odistenia“ a vyberte ho.

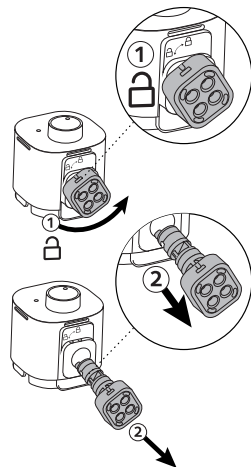

- 4 Knoflík regulátoru pěny otočte do polohy "odstranění knoflíku" a knoflík odstraňte.

Otočte gombík regulátora peny do polohy „Odstránenie gombíka“ a odstráňte ho.

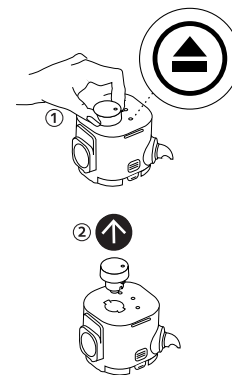



# Příprava nápojů s mlékem

## Příprava mléčných nápojů

**i** Pro optimální mléčnou pěnu použijte odtučněné nebo polotučné kravské mléko z chladničky (asi 4 °C). Systém na přípravu mléka není určen pro používání rostlinného mléka. Ak chcete dokonalú mléčnu penu, použite polotučné alebo odtučnené kravské mlieko z chladničky (teplota cca 4 °C). Systém na prípravu mlieka nie je určený na použitie rastlinného mlieka.

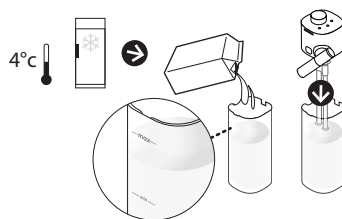

- 1** Nádobku na mléko naplňte. Mléka do nádobky nelijte příliš: dodržujte MAX hladinu. Nádobku na mléko zavřete. Naplňte nádobu na mléko. Nepreplňajte nádobu na mlieko: dodržujte MAX hladinu. Zatvorte nádobu na mlieko.

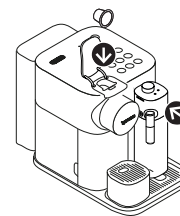

- 2** Zvedněte zcela páčku a vložte kapsli. Páčku stlačte dolů. Nádobku na mléko zavřete a systém Rapid Cappuccino připojte ke kávovaru. Kávovar se přibližně 15 sekund nahřívá (kontrolky blikají).

Zdvihnite páku do najvyššej polohy a vložte kapsulu. Zaklopte páku. Zatvorte nádobu na mlieko a pripojte systém Rapid Cappuccino ku kávovaru. Kávovar sa zohrieva približne 15 sekúnd (kontrolky blikajú).



- 3** Pod výpust kávy postavte šálek na Cappuccino nebo sklenici na Latte macchiato a výpust mléka nasměrujte doprostřed šálku. Knoflík regulátoru mléčné pěny otočte do polohy  (Pěna). Pod výpust kávy vložte šálku na Cappuccino alebo pohár na Latte Macchiato a výpust mlieka nasmerujte do stredu šálky. Otočte gombík regulátora mliečnej peny do polohy  (Pena).

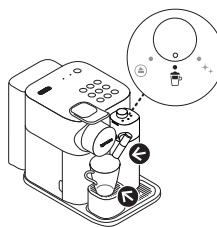

- 4** Stiskněte tlačítko pro požadovaný nápoj. Další informace o jednotlivých nápojích s mlékem najdete na straně 136.

Stlačte tlačidlo pre želaný nápoj. Viac informácií o jednotlivých mliečných nápojoch nájdete na strane 137.



**i** Příprava nápoje se spustí za několik sekund a zastaví se automaticky. Příprava nápoja sa spustí po niekoľkých sekundách a automaticky sa zastaví.

- CZ** **POZOR:** mléko by se v chladničce mělo uchovávat maximálně 2 dny. Pokud je nádobka s mlékem vytažená z chladničky déle než 30 minut, rozeberte systém Rapid Cappuccino a vyčistěte všechny součásti (viz pokyny k mytí v myčce nádobí nebo pro ruční mytí).
- SK** **POZOR:** mlieko by sa v chladničke malo uchovávať maximálne 2 dni. Ak sa nádoba na mlieko uchováva mimo chladničky dlhšie ako 30 minút, rozoberte systém Rapid Cappuccino a vyčistite všetky súčasti (pozrite si pokyny na umývanie v umývačke riadu alebo na ručné umývanie).

- 5** Když je vybraný nápoj hotový, rozsvítí se oranžově kontrolka Čištění, která signalizuje, že je třeba systém Rapid Cappuccino vyčistit.

Keď príprava nápoja skončí, upozornenie na potrebu čistenia sa rozsvieti oranžovým svetlom na znak potreby umytí systém Rapid Cappuccino.



- 7** Zvedněte a sklopte páčku pro vysunutí kapsle přímo do zásobníku na použité kapsle. Zdvihnete a sklopte páku, použitou kapsulu tím vysuniete do nádoby na použité kapsuly.



- 9** Pokud je v systému Rapid Cappuccino mléko:  
**a** Odpojte systém Rapid Cappuccino od kávovaru a ihned jej umístěte do chladničky. Zavřete okénko parní koncovky.

**Ak je v systéme Rapid Cappuccino mlieko:**  
 Odpojte systém Rapid Cappuccino od kávovaru a okamžite ho umiestnite do chladničky. Zatvorte zátkovku parného konektora.

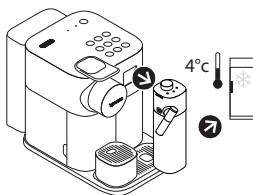

- i** **POZNÁMKA:** viz část „Montáž / demontáž systému Rapid Cappuccino“.  
**DŮLEŽITÉ UPOZORNENIE:** pozrite si část „Montáž/ demontáž systému Rapid Cappuccino“.

- 6** Pod výpust kávy umístěte vhodnou nádobku. Knoflík regulátoru mléčné pěny otočte do polohy (Čištění). Zahájí se proces výplachu systému mléka a přes výpust mléka vytéká směs horké vody a páry. Proces proplachování se zastaví automaticky.

Umístnite pod výpust kávy nádobu. Otočte gombík regulátora peny do polohy (Čistenie). Zahájí sa proces preplachovania systému na prípravu mlieka a z výpustu mlieka bude vytekať zmes horúcej vody a pary. Proces preplachovania sa zastaví automaticky.

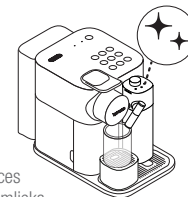

- 8** Po ukončení procesu proplachování kontrolka čištění zhasne. Knoflík otočte zpět do polohy (pěna). Po ukončení procesu preplachovania kontrolka čistenia zhasne. Otočte gombík späť do polohy (Pena).



- 9** Pokud už v systému RCS není žádné mléko nebo mléka není dost pro přípravu dalších nápojů s mlékem nebo uběhly 2 dny, před opětovným naplněním systém RCS rozeberte a umyjte všechny součásti v horní části myčky nádobí. Pokud nemáte myčku nádobí, postupujte podle pokynů v části „Ruční mytí systému Rapid Cappuccino“.

**Pokiaľ už v systéme R.C.S. nie je žiadne mlieko alebo mlieka nie je dost na prípravu ďalších mliečnych nápojov alebo uplynuli 2 dni, pred opätovným naplnením systém R.C.S. rozoberte a umyte všetky súčasti v hornej časti umývačky riadu. Ak nemáte umývačku riadu, postupujte podľa návodu uvedeného v časti „Ručné umývanie systému Rapid Cappuccino“.**

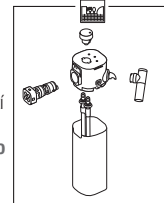

# Každodenní péče

## Každodenná starostlivosť

CZ

SK

- i** Nepoužívejte abrazivní čisticí prostředky ani rozpouštědla. Povrch přístroje otírejte čistým vlhkým hadříkem a jemným čisticím prostředkem. Žádnou část kávovaru nemyjte v myčce nádobí, s výjimkou součástí systému Rapid Cappuccino, odkapávací misky a zásobníku na použité kapsle. Před vložením součástí do myčky nádobí se vždy ujistěte, že součást lze v myčce nádobí mýt (viz "Overview", str. 3)

Nepoužívejte silné čistiace prostředky ani rozpouštědla. Na čistenie povrchu kávovaru použite čistú vlhkú handričku a jemný čistiaci prostriedok. Okrem častí systému Rapid Cappuccino, zbernej misky a nádoby na použité kapsuly neumývajte žiadne komponenty kávovaru v umývačke riadu. Pred vložením súčastí do umývačky riadu sa vždy uistite, že danú súčasť možno v umývačke riadu umývať (pozri "Overview", str. 3)

- 1** Zvedněte a sklopte páčku pro vysunutí kapsle přímo do zásobníku na použité kapsle. Odstraňte odkapávací misku, zásobník na použité kapsle, podstavec pro šálek a kolektor kapek. Vyprázdnňte je a opláchněte. Vyměňte nádržku na vodu. Vylijte z ní vodu, opláchněte ji a potom naplňte čerstvou pitnou vodou.

Zdvihnite a sklopte páku, použitú kapsulu tým vysuniete do nádoby na použité kapsuly. Odstráňte zbernú misku, nádobu na použité kapsuly, podstavec na šálku a odkvapkač. Vyprázdnite ich a opláchnite. Odstráňte nádržku na vodu. Vylejte z nej vodu a vypláchnite ju, potom ju naplňte pitnou vodou.

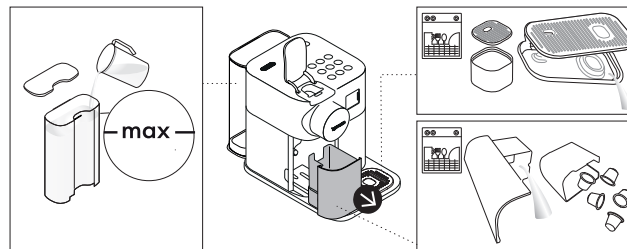

- 2** Pod výpust kávy umístěte vhodnou nádobku a stiskněte tlačítko ☐ (lungo). Spustí se proplachování. Umístěte nádobu pod výpust kávy a stlačte tlačidlo ☐ (lungo). Začne preplachovanie.

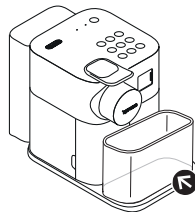

- 3** Výpust kávy a kávovar otřete čistým vlhkým hadříkem. Výpust kávy a povrch kávovaru utřete čistou vlhkou utěrkou.

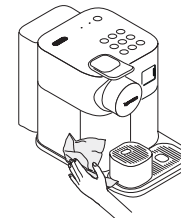

# CZ Ruční mytí systému Rapid Cappuccino

# SK Ručné umývanie systému Rapid Cappuccino

- i** **Doporučujeme mytí v myčce nádobí.** Pokud nemáte myčku nádobí, umyjte součásti systému Rapid Cappuccino ručně. Systém je třeba vyčistit po každém použití.  
**Odporúčame umývanie v umývačke riadu:** Ak nemáte umývačku riadu, systém Rapid Cappuccino môžete umývať ručne. Systém treba vyčistiť po každom použití.

- 1** Rozeberte systém Rapid Cappuccino. Viz část „Montáž / demontáž systému Rapid Cappuccino“. Pečlivě vymyjte všechny zbytky mléka teplou pitnou vodou (40 °C). Viditelné nečistoty odstraňte houbičkou.

Rozoberte systém Rapid Cappuccino. Pozri „Montáž / demontáž systému Rapid Cappuccino“. Všetky zvyšky mléka starostlivo opláchněte teplou pitnou vodou (40° C). Viditelné nečistoty odstráňte hubkou.

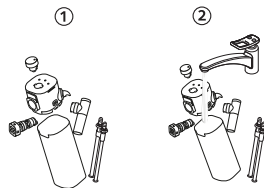

- 2** Ponořte všechny díly do teplé vody (40 °C) a přidejte jemný / neutrální čisticí prostředek. Nechte působit alespoň 30 minut a poté důkladně opláchněte teplou vodou (40° C). Nepoužívejte parfémované čisticí prostředky.

Ponorte všetky časti do teplej vody (40° C) a pridajte jemný / neutrálny čistiaci prostriedok. Nechajte pôsobiť najmenej 30 minút a dôkladne opláchnite teplou vodou (40° C). Nepoužívajte čistiace prostriedky s výraznou vôňou.

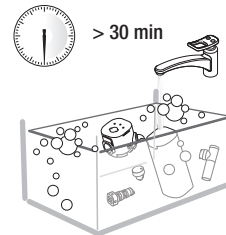

- 3** Vymyjte vnitřek nádoby na mléko, koncovku výpustí mléka a knoflík pro regulaci mléka jemným / neutrálním čisticím prostředkem a vypláchněte teplou pitnou vodou (40 °C).

\*Zkontrolujte, zda je přívod vzduchu čistý. Zaručí to dokonalou pěnu.

Nepoužívejte abrazivní materiál: může poškodit povrch přístroje.

Umyte vnitřáček nádoby na mlieko, konektor pre výpusť mlieka a gombík na reguláciu mlieka jemným / neutrálnym čistiacim prostriedkom a opláchnite teplou pitnou vodou (40° C).

\*Ubezpečte sa, že prívod vzduchu je čistý. Zaručí to dokonalú penu.

Nepoužívejte abrazivní čistiace prostředky, mohli by poškrábat povrch spotřebiče.

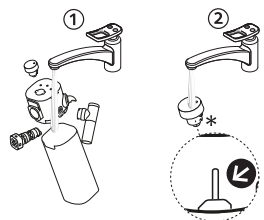

- 4** Osušte všechny díly suchou a čistou utěrkou, hadříkem nebo savým papírem a systém znovu složte. Pokud byl systém Rapid Cappuccino hodně špinavý, pokračujte dvěma propláchnutími systému otočením knoflíku regulátoru pěny do polohy ✨ ✨ (Čištění). Zahájí se proces výplachu systému mléka a přes výpusť mléka vyteká směs horké vody a páry.

Osušte všetky diely čistou a suchou utierkou alebo handričkou alebo papierom a zložte systém. Ak bol systém Rapid Cappuccino veľmi špinavý, pokračujte dvoma prepláchnutiami systému otočením gombíka regulátora peny do polohy ✨ ✨ (Čistenie). Zahájí sa proces vyplachovania systému na prípravu mlieka a z výpusť mlieka bude vytekať zmes horúcej vody a pary.



- i** Pokud je systém Rapid Cappuccino po čištění stále špinavý, doporučujeme zakoupit nový v servisním středisku.

Ak je systém Rapid Cappuccino po čistení stále znečistený, odporúčame zakúpiť si nový v servisnom stredisku.

# Nastavení množství

## Nastavenie množstva

**i** **POZNÁMKA:** viz část "Tovární nastavení", kde jsou uvedena min. a max. množství, která lze nastavit.  
**DŮLEŽITÉ UPOZORNĚNIE:** minimálne a maximálne programovateľné množstvá nájdete v časti „Výrobné nastavenia“.

- 1** Stisknete a po dobu nejméně 3 s přidržte tlačítko pro nápoj, který chcete nastavit. Tím se provede vstup do programovacího režimu. Spustí se příprava nápoje a tlačítko rychle bliká.



Stlače a podržte aspoň 3 sekundy stlačené tlačidlo pre nápoj, ktorý chcete nastaviť. Vstúpite tak do programovacieho režimu. Začne sa príprava nápoja a tlačidlo rýchlo bliká.

- 2** Po dosažení požadovaného množství tlačítko uvolněte. Pokud recept obsahuje další přísady, znovu stisknete tlačítko a držete je stisknuté, dokud se nedosáhne požadovaného množství. Pak tlačítko uvolněte. Když se naplní poslední složka (viz tabulky na straně 145), tlačítko třikrát blikne, aby se potvrdil nový objem nápoje. Množství nápoje je uloženo pro jeho další přípravu. Keď dosiahnete požadovaný objem, uvoľnite tlačidlo. Ak si príprava nápoja vyžaduje ďalšie prísady, opäť stlačte tlačidlo a držte ho stlačené, kým sa nedosiahne želaného množstva. Potom tlačidlo uvoľnite. Keď sa naplní posledná zložka (pozri tabuľky na strane 146), tlačidlo trikrát zabliká, aby sa potvrdil nový objem nápoja. Preferovaný objem nápoja sa uloží pre ďalšie prípravy.



# Obnova továrního nastavení

## Obnovenie výrobných nastavení

- 1** Zapněte kávovar.  
 Zapnite kávovar.

**i** **POZNÁMKA:** vyjměte nádobku na mléko.

**DŮLEŽITÉ UPOZORNĚNIE:** odstráňte nádobu na mlieko.

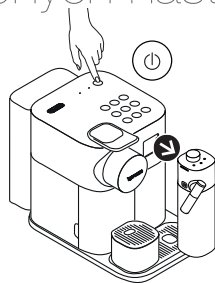

- 2** Stisknete současně tlačítka (hot milk) a (flat white) na 3 sekundy. Tím se spustí režim Menu: kontroly pro odvápnění a čištění začnou blikat.

Stlače súčasne tlačidlá (hot milk) a (flat white) a podržte ich tri sekundy, čím spustíte režim Menu. Začnú blikaf kontroly upozorňujúce na potrebu odstránenia vodného kameňa a potrebu čistenia.

**i** **POZNÁMKA:** režim Menu se ukončí automaticky po 30 sekundách nečinnosti nebo jej můžete ukončit ručně současným stisknutím tlačítek (hot milk) a (flat white) na 3 sekundy.

**DŮLEŽITÉ UPOZORNĚNIE:** režim Menu sa ukončí automaticky, ak 30 sekund nič neurobite. Prípadne môžete režim Menu ukončiť, ak stlačíte súčasne tlačidlá (hot milk) a (flat white) a podržte ich tri sekundy.



- 3** Stisknete (flat white): bliká

Stlače (flat white): tlačidlo začne blikaf



- 4** Stisknete tlačítko (flat white): třikrát rychle blikne a tím potvrdí obnovení hodnoty na tovární nastavení

Stlače tlačidlo (flat white): tlačidlo trikrát rýchlo zabliká, čo znamená, že všetky výrobné nastavenia objemu boli obnovené.

# Tovární nastavení Výrobné nastavenia

**⚠ POZOR:** Je-li objem kávy nastaven na více než 150 ml, nechte kávovar před přípravou dalšího šálku 5 minut vychladnout. Nebezpečí přehřátí!

**UPOZORNENIE:** v prípade, že naprogramujete objem väčší než 150 ml, nechajte pred ďalším použitím kávovar na 5 minút vychladnúť. Hrozí prehriatie!

## Tabulky receptů (přednastavená množství) / Tabuľky receptov (přednastavené množstvá)

Recept / Recept	Složky a posloupnost přípravy / Zložky a postupnosť operácií pri príprave	Množství / Množstvo (ml)	Recept / Recept	Složky a posloupnost přípravy / Zložky a postupnosť operácií pri príprave	Množství / Množstvo (ml)	Recept / Recept	Složky a posloupnost přípravy / Zložky a postupnosť operácií pri príprave	Množství / Množstvo (ml)
 lungo	Káva / Káva	110	 hot foam	Mléko / Mlieko	200	 hot milk	Mléko / Mlieko	150
 espresso	Káva / Káva	40	 latte macchiato	1. Mléko / Mlieko 2. Mléčná pěna / Mliečna pena 3. Káva / Káva	140 140 40	 caffè latte	1. Káva / Káva 2. Mléko / Mlieko 3. Mléčná pěna / Mliečna pena	110 140 60
 ristretto	Káva / Káva	25	 cappuccino	1. Mléčná pěna / Mliečna pena 2. Káva / Káva	100 40	 flat white	1. Káva / Káva 2. Mléko / Mlieko	40 100

**i** **POZNÁMKA:** objem mléčné pěny závisí na druhu použitého mléka a jeho teplotě.  
**DŮLEŽITÉ UPOZORNENIE:** objem mliečnej peny závisí od druhu použitého mléka a jeho teploty.

**i** **POZNÁMKA:** doporučujeme ponechat tovární nastavení pro ☐ (espresso) a ☐ (lungo). Nastavené objemy zaručí nejlepší konečný výsledek v šálku pro každou z našich kávových směsí.

**DŮLEŽITÉ UPOZORNENIE:** odporúčame, aby ste nemenili výrobné nastavenia pre ☐ (espresso) a ☐ (lungo). Nastavené objemy zabezpečujú najlepšiu finálnu kvalitu pre naše kávové zmesi.

Objem kávy lze nastavit v rozmezí 25 až 150 ml.  
Objem kávy môžete nastaviť v rozmedzí od 25 do 150 ml.

Maximální nastavitelné množství mléka (+ mléčná pěna, pokud to vyžaduje recept): 400 ml  
Maximálne nastaviteľné množstvo mlieka (+ mliečna pena, ak si to vyžaduje recept): 400 ml

# Odvápnění Odstránenie vodného kameňa

**⚠ UPOZORNĚNÍ:** dodržujte bezpečnostní pokyny.

**UPOZORNENIE:** pozrite si a dodržujte bezpečnostné pokyny.

**i POZNÁMKA:** odvápnění trvá asi 20 minut.

**DŮLEŽITÉ UPOZORNENIE:** odstránenie vodného kameňa trvá približne 20 minút.

**i POZNÁMKA:** aby se zajistila správná činnost kávovaru po celou dobu jeho životnosti a aby vaše zkušenost s kávou byla stejná perfektní jako první den, postupujte podle níže uvedeného postupu.

**DŮLEŽITÉ UPOZORNENIE:** dodržujte, prosím, níže popisovaný proces. Pomáhá zabezpečit správné fungování kávovaru počas celého jeho životnosti a umožňuje konzistentne pripravovať kávu tak, aby pôžitok z nej bol stále rovnaký ako v prvý deň používania.

- 1** Pokud v pohotovostním režimu oranžově svítí kontrolka  (odvápnění), je potřeba odstranit vodní kámen.

Ak je kávovar pripravený na použitie a svieti oranžovým svetlom kontrolka  (potreba odstránenia vodného kameňa), odvápnite kávovar.

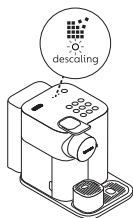

- 2** Zvedněte a sklopte páčku, aby použitá kapsle propadla přímo do zásobníku na použité kapsle. Nadvihnite a sklopte páku, použitú kapsulu tým vysuniete do nádoby na použité kapsuly.

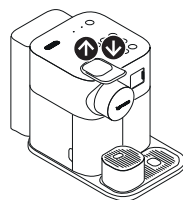

- 3** Vyprázdněte odkapávací misku, zásobník na použité kapsle, podstavec pro šálek a kolektor kapek. Do nádržky na vodu nalijte 100 ml odvápnovacího roztoku Nespresso. Roztok doplňte vodou až po značku Odvápnění na nádržce na vodu (asi 500 ml). Vyprázdnite zbernú misku, nádobu na použité kapsuly, podstavec na šálku a odkvapkávač. Do nádržky na vodu nalejte 100 ml odvápnovacieho roztoku Nespresso. Roztok doplňte vodou až po značku Odstránenia vodného kameňa na nádržke na vodu (asi 500 ml).

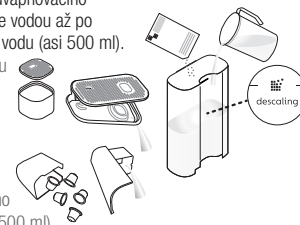

- 4** Z úložného prostoru na zadní straně kávovaru vezměte odvápnovací trysku a připejte ji k parní koncovce kávovaru. Nádržku na vodu vraťte zpět. Z úložného priestoru na zadnej strane kávovaru vezmite odvápnovacia trysku a nasadte ju na parný konektor. Nasadte späť nádržku na vodu.

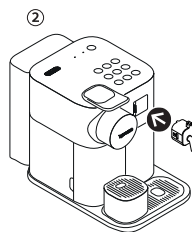

- 5** Kávovar se přepne do odvápnovacího režimu. Během celého procesu odstraňování vodního kamene bude kontrolka Odvápnění oranžově blikat. Tlačítko flat white bude se rozsvítit bíle. Kávovar sa prepne do režimu odstránenia vodného kameňa. Oranžová kontrolka potreby odstránenia vodného kameňa bude počas celého procesu blikat. Tlačidlo flat white bude svietiť bielym svetlom.

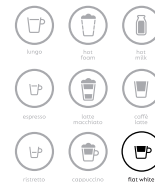

- 6 Pod výpust kávy a odvápňovací trysku umístěte nádobu o objemu alespoň 1 litr.

Pod výpust kávy a ústie odvápňovacej trysky umiestnite nádobu s objemom aspoň 1 l.

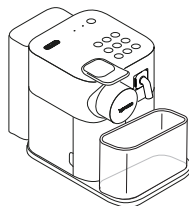

- 8 Vyprázdněte odkapávací misku, zásobník na použité kapsle, držák šálku a kolektor kapek, vypláchněte nádržku na vodu a naplňte ji čerstvou pitnou vodou až po rysku MAX.

Vyprázdňte zbernú misku a nádobu na použité kapsuly, podstavec na šálku a odkvapkávač, vypláchnite nádržku na vodu a naplňte ju čerstvou pitnou vodou až po rysku MAX.

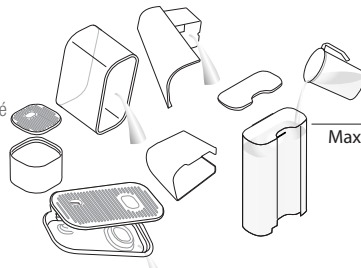

- 10 Po dokončení cyklu proplachování se kávovar automaticky vypne. Vyměňte a uložte odvápňovací trysku. Vyprázdněte odkapávací misku a zásobník na použité kapsle. Nádržku na vodu naplňte čerstvou pitnou vodou.

Po ukončení preplachovania sa kávovar vypne. Odpojte odvápňovacia trysku pomocou rukovätí alebo úchytov a odložte ju. Vyprázdňte zbernú misku a nádobu na použité kapsuly. Naplňte nádržku na vodu pitnou vodou.

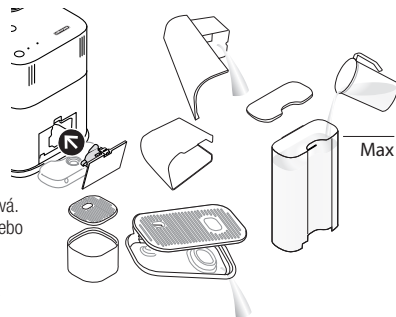

**UPOZORNĚNÍ:** Během provozu se odvápňovací tryska zahřívá. Abyste zabránili možným popáleninám, používejte rukojeti nebo madla.

**UPOZORNENIE:** Počas prevádzky sa odvápňovacia tryska zahrieva. Aby ste zabránili možným popáleninám, používajte rukoväte alebo úchyty.

- 7 Stiskněte tlačítko ☞ (flat white). Odvápňovací roztok bude vytékat střídavě přes výpust kávy, odvápňovací trysku a odkapávací misku. Po dokončení odvápňovacího cyklu (nádržka na vodu je prázdná) se rozsvítí tlačítko flat white.

Stlačte tlačidlo ☞ (flat white). Roztok na odstránenie vodného kameňa bude vytekať striedavo z výpustu kávy, z odvápňovacej trysky a cez zbernú misku. Po dokončení odvápňovania (nádržka na vodu sa vyprázdni) sa rozsvieti tlačidlo flat white.



- 9 Stiskněte znovu tlačítko ☞ (flat white). Cyklus proplachování pokračuje přes výpust kávy, odvápňovací trubku a odkapávací misku, dokud se nádržka na vodu nevyprázdní.

Opäť stlačte tlačidlo ☞ (flat white). Opäť sa spustí preplachovanie a voda bude vytekať striedavo z výpustu kávy, z odvápňovacej trysky a cez zbernú misku, až kým nebude nádržka na vodu prázdna.



- 11 Kávovar otřete vlhkým hadříkem.

Odvapnění kávovaru je dokončeno.

Utrite kávovar vlhkou utierkou. Ukončili ste odstraňovanie vodného kameňa.

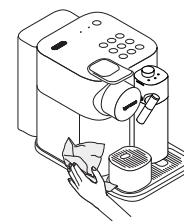



# Nastavení tvrdosti vody

## Ako nastaviť tvrdosť vody

- 1 Proužek na testování tvrdosti vody, který najdete na první stránce tohoto Návodu k použití, dejte na 1 sekundu pod tekoucí vodu.



Vezměte proužek na testování tvrdosti vody umístěný na první straně návodu na použití a na 1 sekundu ho ponořte do tečícího proudu vody.

- 2 Počet červených políček udává stupeň tvrdosti vody. Počet červených štvorcek udáva úroveň tvrdosti vody.

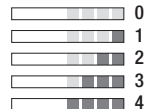

- 3 Zapněte kávovar.  
Zapnite kávovar.

- i** **POZNÁMKA:** vyjměte nádobku na mléko.  
**DŮLEŽITÉ UPOZORNĚNÍ:** odstráňte nádobu na mléko.



- 4 Stiskněte současně tlačítka (hot milk) a (flat white) na 3 sekundy. Tím se spustí režim Menu: kontrolky pro odvápnění a čištění začnou blikat.



Stlačte súčasne tlačidlá (hot milk) a (flat white) a podržte ich tri sekundy, čím spustíte režim Menu. Začnú blikať kontrolky upozorňujúce na potrebu odstránenia vodného kameňa a potrebu čistenia.

- 5 Stiskněte tlačítko (cappuccino).  
Stlačte tlačidlo (cappuccino).



- 6 Počet červených políček označuje, které tlačítko se má stisknout (viz následující tabulka). Během 30 sekund můžete požadovanou hodnotu nastavit stisknutím odpovídajícího tlačítka. Tlačítka třikrát rychle zablikají jako potvrzení nové hodnoty. Režim Menu se ukončí automaticky a kávovar se přepne do pohotovostního režimu.

Počet červených štvorcek indikuje, ktoré tlačidlo sa má stlačiť (pozri nasledujúcu tabuľku). Teraz máte 30 sekúnd na to, aby ste nastavili požadovanú hodnotu. Stlačte príslušné tlačidlo. Kávovar novú hodnotu potvrdí trojitým zablikaním tlačidiel. Kávovar automaticky ukončí režim Menu a je pripravený na použitie.

- i** **POZNÁMKA:** režim Menu se ukončí automaticky po 30 sekundách nečinnosti. Lze jej ukončit i ručně, když stisknete současně tlačítka (hot milk) a (flat white) a podržíte je 3 sekundy.

**DŮLEŽITÉ UPOZORNĚNÍ:** ak 30 sekund nič neurobite, režim Menu sa ukončí. Je možné ukončiť tento režim manuálne súčasnym stlačením a podržaním (3 sekundy) tlačidiel (hot milk) a (flat white)..

Úroveň tvrdosti vody / Úroveň tvrdosti vody	Které tlačítko stisknout Ktoré tlačidlo stlačiť	fH	dH	CaCO3
	hot foam	<5	<3	< 50 mg/l
	latte macchiato	>7	>4	> 70 mg/l
	cappuccino	>13	>7	> 130 mg/l
	hot milk	>25	>14	> 250 mg/l
	caffè latte	>38	>21	> 380 mg/l

**CZ** Vyprázdnění systému před obdobím nepoužívání, na ochranu před mrazem nebo před opravou  
**SK** Vypustenie systému pred obdobím nepoužívania, na ochranu pred mrazom alebo pred opravou

- 1** Zapněte kávovar.  
 Zapnite kávovar.

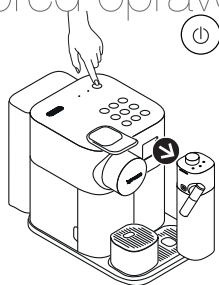

- i** **POZNÁMKA:** vyjměte nádobku na mléko.  
**DŮLEŽITÉ UPOZORNĚNIE:** odstráňte nádobu na mlieko.

- 2** Vyjměte nádržku na vodu. Zvedněte a sklopte páčku, aby použitá kapsle propadla do zásobníku. Pod výpusť kávy umístěte vhodnou nádobku.

Odnímate nádržku na vodu. Vyhoďte případnou použitou kapslu (nadvhňte a sklopte páku). Pod výpusť kávy postavte nádobu.

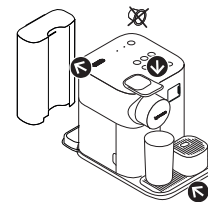

- 3** Stiskněte současně tlačítka ( hot milk ) a ( flat white ) na 3 sekundy. Tím se spustí režim Menu: kontroly pro odvápňování a čištění začnou blikat.

Stlače súčasne tlačidlá ( hot milk ) a ( flat white ) a podržte ich tri sekundy, čím spustíte režim Menu. Začnú blikať kontrolky upozorňujúce na potrebu odstránenia vodného kameňa a potrebu čistenia.

- i** **POZNÁMKA:** režim Menu se ukončí automaticky po 30 sekundách nečinnosti. Lze jej ukončit i ručně, když stisknete současně tlačítka ( hot milk ) a ( flat white ) a podržte je 3 sekundy.

**DŮLEŽITÉ UPOZORNĚNIE:** ak 30 sekúnd nič neurobite, režim Menu sa ukončí. Je možné ukončiť tento režim manuálne súčasným stlačením a podržaním (3 sekundy) tlačidiel ( hot milk ) a ( flat white )..



- 4** Stiskněte ( espresso ).  
 Stlače ( espresso ).



- 5** Stiskněte tlačítko ( espresso ) pro potvrzení. Po stisknutí se spustí vyprázdnění. Všechna tlačítka střídavě blikají: probíhá vyprázdnění. Po dokončení procesu se kávovar automaticky vypne.

Potvrďte stlačením tlačidla ( espresso ). Po stlačení začne vypúšťanie systému. Všetky tlačidlá striedavo blikajú: prebieha vypúšťanie. Po ukončení vypúšťania sa kávovar automaticky vypne.

- i** **POZNÁMKA:** Kávovar bude po vypuštění přibližně 10 minut zablokovaný.  
**DŮLEŽITÉ UPOZORNĚNIE:** kávovar bude po vypúšťaní približne 10 minút zablokovaný.

**⚠ POZOR:** Umístění kávovaru ve studeném prostředí může mít za následek poškození vodního okruhu mrazem a způsobit netěsnosti.

**POZOR:** Umiestnenie kávovaru v chladnom prostredí môže mať za následok poškodenie vodného okruhu mrazom a spôsobí netesnosti.

# Automatické vypnutí Automatické vypínanie

- i** Kávovar je energeticky veľmi úsporný a je vybaven funkciou automatického vypnutí (0 W), ktorá šetrí energiu. V továrnom nastavení sa prístroj automaticky vypne po 9 minútach od posledného použitia. Tento kávovar je energeticky veľmi úsporný a je vybavený funkciou automatického vypínania (0W), ktorá umožňuje ďalšiu úsporu energie. Spotrebič sa vypne po 9 minútach od posledného použitia (výrobné nastavenie).

- 1** Zapnite kávovar.  
Zapnite kávovar.



- i** **POZNÁMKA:** vyjměte nádobku na mléko.  
**DŮLEŽITÉ**  
**UPOZORNĚNÍ:** odníme nádobu na mléko.

- 2** Stiskněte současně tlačítka (hot milk) a (flat white) na 3 sekundy. Tím se spustí režim Menu: kontrolky pro odvápnění a čištění začnou blikat.

Stlače naraz tlačídlá (hot milk) a (flat white) a podržte ich tri sekundy, čím spustíte režim Menu. Začnú blikat kontrolky upozorňujúce na potrebu odstránenia vodného kameňa a potrebu čistenia.

- i** **POZNÁMKA:** režim Menu se ukončí automaticky po 30 sekundách nečinnosti. Lze jej ukončit i ručně současným stiskem tlačítek (hot milk) a (flat white) na 3 sekundy.

**DŮLEŽITÉ UPOZORNĚNÍ:** režim Menu sa ukončí po 30 sekundách nečinnosti. Je tiež možné ukončiť ho manuálne súčasným stlačením a podržaním (3 sekundy) tlačidiel (hot milk) a (flat white).



- 3** Stiskněte (ristretto).  
Stlače (ristretto).







- 4** Během 30 sekund lze automatické vypnutí upravit a nastavit požadovanou hodnotu stisknutím odpovídajícího tlačítka. Podrobnější informace naleznete v tabulce. Tlačítka třikrát rychle zablikají jako potvrzení nové hodnoty. Režim Menu se ukončí automaticky a kávovar se přepne do pohotovostního režimu.

Teraz máte 30 sekúnd na to, aby ste upravili automatické vypínanie a nastavili požadovanú hodnotu. Stlače príslušné tlačidlo. Ďalšie podrobnosti nájdete v tabuľke. Kávovar novú hodnotu potvrdí trojitým zablikaním tlačidiel. Kávovar automaticky ukončí režim Menu a je pripravený na použitie.

## Automatické vypnutí/Automatické vypínanie

(ristretto)	➔	9 minut /minút
(espresso)	➔	30 minut /minút
(lungo)	➔	8 hodin /hodin

# CZ Řešení problémů

Na displeji nic nesvíí.	- Zkontrolujte napájení: zásuvku, napětí a pojistky. V případě problémů kontaktujte <b>Nespresso</b> .
Neteče káva ani voda.	- Nádržka na vodu je prázdná. Naplňte nádržku na vodu. - V případě potřeby kávovar odvápněte; viz část "Odvápnění".
Káva vytéká velmi pomalu.	- Průtok závisí na druhu kávy. - V případě potřeby kávovar odvápněte; viz část "Odvápnění".
Neteče káva, jen voda (ačkoli je vložená kapsle).	- V případě problémů nechte kávovar opravit nebo kontaktujte <b>Nespresso</b> .
Káva není dostatečně teplá.	- Přehřejte šálek. - V případě potřeby kávovar odvápněte; viz část "Odvápnění".
Prostor pro vkládání kapslí protéká (v zásobníku na kapsle je voda).	- Kapsli vložte správně. V případě netěsností kontaktujte <b>Nespresso</b> .
Kontrolky nepravidelně blikají.	- Kávovar nechte opravit nebo kontaktujte <b>Nespresso</b> .
Všechna tlačítka 10 sekund současně blikají a pak se kávovar automaticky vypne.	- Hlášení závady, kávovar vyžaduje opravu. Kávovar nechte opravit nebo kontaktujte <b>Nespresso</b> .
Všechna tlačítka 3x rychle zablikají a pak se kávovar vrátí do pohotovostního režimu.	- Nádržka na vodu je prázdná.
Blikají kontrolky Odvápnění a Čištění.	- Kávovar je v režimu Menu. Stiskněte současně tlačítka <b>hot milk</b> a <b>flat white</b> po dobu 3 sekund a režim Menu se ukončí. Nebo počkejte 30 sekund a režim Menu se ukončí automaticky. - Odvápnění nebylo dokončeno správně. Opakujte cyklus odvápnění.
Kontrolka Odvápnění svítí oranžově.	- Kávovar signalizuje potřebu odvápnění podle počtu připravených nápojů. Kávovar odvápněte. Viz část "Odvápnění".
Kontrolka Odvápnění bliká oranžově a tlačítko <b>flat white</b> nepřerušovaně svítí.	- Kávovar je v odvápněvacím režimu. Stiskněte tlačítko <b>flat white</b> a spustí se proces odstranění vodního kamene.
Kontrolka Čištění svítí oranžově.	- Rozeberte systém Rapid Cappuccino a umyjte všechny díly v horní části myčky nádobí. Pokud nemáte myčku nádobí, postupujte podle pokynů v části „Ruční mytí systému Rapid Cappuccino“.
Všechna tlačítka na přípravu kávy a všechna tlačítka na přípravu nápojů s mlékem střídavě blikají.	- Kávovar je přehřátý, nechte jej vychladnout. - Kávovar bude po vypuštění přibližně 10 minut zablokovaný (viz část "Vyprázdnění systému před obdobím nepoužívání, na ochranu před mrazem nebo před opravou").
Páčku nelze zcela sklopit.	- Vyprázdněte zásobník na použité kapsle. Zkontrolujte, zda není v zásobníku na kapsle zablokovaná kapsle. - Použijte nízkotučné nebo polotučné kravské mléko z lednice (asi 4 °C). - Knoflík regulátoru pěny je v poloze  , Otočte jej do polohy  (Pěna). - Propláchněte systém po každé přípravě kávy s mlékem (viz část „Ruční mytí systému Rapid Cappuccino“). - Kávovar odvápněte (viz část "Odvápnění"). - Nepoužívejte zmrazené mléko. - Zkontrolujte, zda je přívod vzduchu čistý. Postupujte podle pokynů v části „Ruční mytí systému Rapid Cappuccino“. - Ujistěte se, že všechny komponenty systému Rapid Cappuccino jsou řádně sestaveny.
Mléčná pěna není dostatečně kvalitní.	- Zkontrolujte, zda jste vyjmuli nádobku na mléko. - Ujistěte se, že jste stiskli současně tlačítka <b>hot milk</b> a <b>flat white</b> na dobu 3 sekund. - Ujistěte se, že jste odstranili odvápněvací trubičku.
Nedaří se spustit režim Menu.	- Stiskněte tlačítko na boku nádobky na mléko, uvolněte tak jednotlivé díly. - Viz část „Montáž / demontáž systému Rapid Cappuccino“.
Nádobku na mléko nejde rozebrat.	- Stiskněte tlačítko Zapnutí/Stand-by (kávovar je v pohotovostním režimu - spotřeba 0,22 Wh).
Vypnutí kávovaru	- Stiskněte tlačítko Zapnutí/Stand-by (kávovar je v pohotovostním režimu - spotřeba 0,22 Wh).
Nádobka na mléko je vložená, ale tlačítka mléka nejsou povolena	- Knoflík regulátoru pěny je zapnutý v poloze  (Čištění). Otočte jej do polohy  (Pěna).

# Riešenie problémov

SK

Nesvieti žiadna kontrolka.	- Skontrolujte zástrčku, zásuvku, napätie a poistky. V prípade problémov kontaktujte spoločnosť <b>Nespresso</b> .
Z kávovaru netečie voda ani káva.	- Nádržka na vodu je prázdna. Naplňte nádržku na vodu. - V prípade potreby odstráňte vodný kameň, pozrite si časť „Odstránenie vodného kameňa”.
Káva vyteká veľmi pomaly.	- Prúd závisí od druhu kávy. - V prípade potreby odstráňte vodný kameň, pozrite si časť „Odstránenie vodného kameňa”.
Netečie káva, len voda (napriek vložené kapsule).	- V prípade problémov pošlite zariadenie na opravu alebo kontaktujte spoločnosť <b>Nespresso</b> .
Káva nie je dostatočne horúca.	- Predhrejte šálku. - V prípade potreby odstráňte vodný kameň, pozrite si časť „Odstránenie vodného kameňa”.
Priestor na vkladanie kapsúl preteká (v nádobe na použité kapsuly je voda).	- Vložte kapsulu správne. Ak dôjde k pretekaniu vody, kontaktujte spoločnosť <b>Nespresso</b> .
Kontrolky nepravidelne blikajú.	- Pošlite zariadenie na opravu alebo kontaktujte spoločnosť <b>Nespresso</b> .
Všetky tlačidlá 10 sekúnd blikajú a potom sa kávovar automaticky vypne.	- Upozornenie na poruchu, kávovar treba opraviť. Pošlite zariadenie na opravu alebo kontaktujte spoločnosť <b>Nespresso</b> .
Všetky tlačidlá rýchlo trikrát zablikajú a kávovar je opäť v pohotovostnom režime.	- Nádržka na vodu je prázdna.
Bliká kontrolka upozorňujúca na potrebu odstránenia vodného kameňa a potrebu čistenia.	- Kávovar je v režime Menu. Stlačte naraz tlačidlá <b>hot milk</b> a <b>flat white</b> a podržte tri sekundy. Ukončíte tým režim Menu. Ak 30 sekúnd nestlačíte žiadne tlačidlo, režim Menu sa ukončí automaticky. - Odstránenia vodného kameňa neprebehlo správne. Zopakujte cyklus odstraňovania vodného kameňa.
Kontrolka odstránenia vodného kameňa svieti oranžovým svetlom.	- Kávovar signalizuje potrebu odvápenia podľa počtu pripravených nápojov. Odstráňte vodný kameň. Pozrite si časť „Odstránenie vodného kameňa”.
Kontrolka upozorňujúca na potrebu odvápenia bliká oranžovým svetlom a tlačidlo flat white neprerušovane svieti.	- Kávovar je v režime odstraňovania vodného kameňa. Stlačením tlačidla flat white spustíte odstraňovanie vodného kameňa.
Kontrolka upozorňujúca na potrebu čistenia svieti oranžovým svetlom.	- Rozoberte systém Rapid Cappuccino a umyte všetky diely v hornej časti umývačky riadu. Ak nemáte umývačku riadu, postupujte podľa návodu uvedeného v časti „Ručné umývanie systému Rapid Cappuccino”.
Všetky tlačidlá na prípravu kávy a tlačidlá na prípravu mliečnych nápojov striedavo blikajú.	- Kávovar je prehriaty, nechajte ho vychladnúť. - Kávovar bude po vypustení približne 10 minút zablokovaný (pozrite si časť „Vypustenie systému pred obdobím nepoužívania, na ochranu pred mrazom alebo pred opravou”).
Páku nie je možné sklopiť úplne.	- Vyprázdnite nádobu na použité kapsuly. Uistite sa, že v nádobe na použité kapsuly nie je zablokovaná kapsula. - Používajte polotučné alebo odtučnené kravské mlieko z chladničky (teplota cca 4° C). - Gombík regulátora peny je v polohe  Otočte ho do polohy  (Pená). - Vypláchnite systém po každej príprave kávy s mliekom (pozrite si časť „Ručné umývanie systému Rapid Cappuccino”). - Odstráňte z kávovaru vodný kameň (pozrite si časť „Odstránenie vodného kameňa”). - Nepoužívajte zmrazené mlieko. - Ubezpečte sa, že prívod vzduchu je čistý. Pozrite si časť „Ručné umývanie systému Rapid Cappuccino”. - Uistite sa, že všetky komponenty systému Rapid Cappuccino sú správne zmontované.
Kvalita mliečnej peny nie je na požadovanej úrovni.	- Ubezpečte sa, že ste odňali nádobu na mlieko. - Uistite sa, že ste naraz stlačili tlačidlá <b>hot milk</b> a <b>flat white</b> a podržali ich 3 sekundy. - Ubezpečte sa, že ste odpojili odvápnovací trysku.
Nedari sa mi vstúpiť do Menu.	- Ak chcete uvoľniť pripojené časti, stlačte tlačidlo na boku nádoby. - Pozri „Montáž/demontáž systému Rapid Cappuccino”.
Nádoba na mlieko sa nedá rozobrať.	- Ak chcete uvoľniť pripojené časti, stlačte tlačidlo na boku nádoby. - Pozri „Montáž/demontáž systému Rapid Cappuccino”.
Vypnutie kávovaru.	- Stlačte tlačidlo zapnutia/pohotovostného režimu (kávovar je v pohotovostnom režime - spotreba 0,22 Wh).
Nádoba na mlieko je nasadená, ale tlačidlá na vypúšťanie mlieka nie sú aktivované.	- Gombík regulátora peny je zapnutý v polohe   (Čistenie). Otočte ho do polohy  (Pená).

CZ Kontaktujte **Nespresso**  
SK Kontaktovanie spoločnosti **Nespresso**

Vzhľadom k tomu, že jsme nemuseli předpokládat všechna použití vašeho přístroje, pokud potřebujete další informace, máte-li problém nebo potřebujete jenom poradit, volejte **Nespresso** nebo vašeho oprávněného zástupce **Nespresso**.

Kontaktní údaje na nejbližší obchod **Nespresso** nebo oprávněného zástupce **Nespresso** najdete ve složce "Vítejte v Nespresso", která je v krabici s kávovarem, nebo na adrese [nespresso.com](http://nespresso.com)

Vzhľadom na to, že v tomto dokumente nemusia byť opísané všetky spôsoby použitia kávovaru, ak potrebujete ďalšie informácie, ak máte problém, alebo ak potrebujete radu, kontaktujte spoločnosť **Nespresso** alebo autorizovaného zástupcu spoločnosti **Nespresso**.

Kontaktné údaje predajne **Nespresso** alebo autorizovaného zástupcu spoločnosti **Nespresso** možno nájsť v „Sade uvítacích brožúr Nespresso“ priložených ku kávovaru alebo na [nespresso.com](http://nespresso.com)

## Omezená záruka Obmedzená záruka

Spoločnosť DeLonghi poskytuje u tohoto výrobku záruku na materiálové a výrobní vady po dobu dvoch rokov od data nákupu. Během tohoto období společnost DeLonghi zdarma opraví nebo vymění podle vlastního uvážení jakýkoli vadný výrobek.

Vyměněné výrobky nebo opravené součásti budou mít záruku pouze po dobu zbylé části původní záruční doby nebo po dobu následujících šesti měsíců, podle toho, které období je delší. V rámci omezení a podmínek stanovených platnými právními předpisy se tato omezená záruka nevztahuje na vady způsobené nehodou, nesprávným použitím, nevhodnou údržbou nebo běžným opotřebením. Podmínky této záruky nevyklučují, neomezují ani nemění ustanovení platných zákonů upravujících prodej výrobků konečnému zákazníkovi. Pokud se domníváte, že je výrobek vadný, kontaktujte prosím **Nespresso**, kde vám poskytnou informace, jak postupovat pro opravu.

Pro kontaktní údaje navštivte naše webové stránky na adrese [www.nespresso.com](http://www.nespresso.com).

DeLonghi poskytuje na tento výrobok záruku, ktorá sa vzťahuje na chyby materiálu a vyhotovenia. Záruka platí po dobu dvoch rokov od kúpy spotrebiča. V záručnej dobe DeLonghi podľa vlastného uváženia opraví alebo vymení akýkoľvek chybný výrobok bez akýchkoľvek nákladov zo strany zákazníka. Na vymenené a opravené časti sa záruka vzťahuje len do konca pôvodnej záručnej lehoty výrobku, minimálne však šesť mesiacov od opravy (výmeny). Táto obmedzená záruka sa nevzťahuje na poruchy spôsobené nehodami, nesprávnym používaním, nesprávnou údržbou alebo bežným opotrebovaním. Táto obmedzená záruka neskracuje, neobmedzuje ani inak nemení zákonné práva spotrebiteľa vyplývajúce z nákupu produktu. Ak sa domnívate, že váš výrobok je chybný, obráťte sa na spoločnosť **Nespresso**, ktorá vám oznámi, kam môžete výrobok poslať alebo priniesť do opravy.

Pre kontaktné údaje navštivte naše webové stránky na adrese [www.nespresso.com](http://www.nespresso.com).

## Likvidace a ochrana životního prostředí Likvidácia a ochrana životného prostredia

Váš přístroj obsahuje cenné materiály, které lze znovu využít. Třídění odpadních materiálů různých typů usnadňuje recyklaci cenných surovin. Přístroj odevzdejte ve sběrném místě. Informace o likvidaci můžete získat na svém místním obecním úřadu.



Váš spotrebič obsahuje cenné materiály, ktoré sa dajú opätovne využiť a tým pádom aj zrecyklovať. Triedenie odpadových materiálov podľa typu uľahčuje recykláciu cenných surovín. Spotrebič odovzdajte na príslušnom zbernom mieste. Informácie o likvidácii môžete získať na svojom miestnom obecnom úrade.

# Parametry techniczne Műszaki adatok



## Gran Lattissima / EN650

 220-240 V~, 50-60 Hz, 1400 W

**P<sub>max</sub>** 19 bar/1.9 MPa

 ~5,18 kg

 ~1 L

 20.3 cm  
 27.4 cm  
 36.7 cm

Pomoc w internecie pod adresem:  
[www.nespresso.com/machine-assistance](http://www.nespresso.com/machine-assistance)

Online segítségnyújtáshoz látogasson el a  
következő oldalra:  
[www.nespresso.com/machine-assistance](http://www.nespresso.com/machine-assistance)

# Zawartość Tartalom

Parametry techniczne / Műszaki adatok	155
Zawartość / Tartalom	155
Środki ostrożności	156
Biztonsági előírások	159
Zawartość opakowania / Csomag tartalma	163
Gran Lattissima / Gran Lattissima	163
Przegląd / Áttekintése	164
Przepisy na kawę z mlekiem / Tejes receptek	166
Pierwsze użycie po długim okresie nieużywania / Első használat vagy hosszabb idejű tárolást követően	167
Przygotowanie kawy / Kávé készítése	168
Montaż/demontaż spieniacza do mleka / Rapid Cappuccino System szét- és összeszerelése	169
Przygotowanie napojów z mlekiem / Tej alapú italok készítése	170
Codzienna konserwacja / Napi karbantartás	172
Mycie ręczne spieniacza / Rapid Cappuccino System manuális tisztítása	173
Programowanie ilości kawy / Mennyiség programozása	174
Przywracanie ilości do ustawień fabrycznych / Mennyiségek visszaállítása gyári értékre	174
Ustawienia fabryczne / Gyári beállítások	175
Odkamienianie / Vízkőmentesítés	176
Ustawienia twardości wody / Víz keménységének beállítása	178
Opróżnianie systemu przed dłuższym okresem nieużytkowania, w celu zabezpieczenia przed zamarzaniem lub przed przystąpieniem do naprawy / Rendszer leürítése hosszabb idejű tároláshoz, fagyvédelem céljából vagy javítás előtt	179
Zmiana ustawienia wyłączenia automatycznego / Automatikus kikapcsolás módosítása	180
Rozwiązywanie problemów / Hibaelhárítás	182
Kontakt z <b>Nespresso</b> / Vegye fel a kapcsolatot a <b>Nespresso</b> -val	183
Gwarancja ograniczona / Korlátozott garancia	183
Utylizacja i ochrona środowiska / Ártalmatlanítás és környezetvédelem	183

 **UWAGI / OSTRZEŻENIA**

 **ZAGROŻENIE PORAŻENIA PRĄDEM**

 **ODŁĄCZ USZKODZONY PRZEWÓD ZASILAJĄCY**

 **NIE NALEŻY DOTYKAĆ, KTÓRE NAGRZEWAJĄ SIĘ W TRAKCIE LUB PO UŻYCIU URZĄDZENIA LUB PODCZAS ODKAMIENIANIA: DYSZY DO ODKAMIENIANIA I DYSZY MŁECZNEJ. UŻYWAJ UCHWYTÓW LUB POKRĘTEŁ.**

 **OSTROŻNOŚĆ: GDY POJAWI SIĘ TEN ZNAK, NALEŻY ZAPOZNAĆ SIĘ Z ZASADAMI BEZPIECZEŃSTWA, ABY UNIKAĆ EWENTUALNYCH OBRAŹEŃ CIAŁA LUB USZKODZENIA EKSPRESU.**

 **OSTROŻNOŚĆ: ZASADY BEZPIECZEŃSTWA SĄ CZĘŚCIĄ URZĄDZENIA. NALEŻY JE UWĄŻNIE PRZECZYTAĆ PRZED UŻYCIEM NOWEGO URZĄDZENIA PO RAZ PIERWSZY. PROSZĘ ZACHOWAĆ JE NA PRZYSZŁOŚĆ I KORZYSTAĆ Z NICH W RAZIE POTRZEBY.**

 **INFORMACJA: GDY POJAWI SIĘ TEN ZNAK, NALEŻY ZAPOZNAĆ SIĘ ZE WSKAZÓWKAMI DOTYCZĄCYMI PRAWIDŁOWEGO I BEZPIECZNEGO UŻYTKOWANIA EKSPRESU.**

- Urządzenie służy do przygotowywania napojów zgodnie z niniejszą instrukcją.
- Urządzenia należy używać wyłącznie zgodnie z przeznaczeniem.
- Urządzenie zostało zaprojektowane do użytku wewnątrz pomieszczeń. Nie należy go używać w temperaturach ekstremalnych.
- Należy chronić urządzenie przed bezpośrednim działaniem promieni słonecznych i długotrwałym kontaktem z wodą i wilgocią.
- Urządzenie przeznaczone jest wyłącznie do użytku domowego. Nie należy stosować go w miejscach wydzielonych do przygotowania posiłków przez pracowników w biurach i innych miejscach pracy, w gospodarstwach agroturystycznych, a także przez klientów w hotelach, motelach i innych miejscach przeznaczonych do tymczasowych celów mieszkaniowych

lub w obiektach oferujących usługi „bed & breakfast”.

- Włączonego urządzenia nie należy umieszczać w szafce.
- Urządzenie może być użytkowane przez dzieci w wieku co najmniej 8 lat, pod warunkiem, że znajdują się one pod nadzorem lub zostały poinstruowane o sposobie bezpiecznej obsługi urządzenia i są w pełni świadome wszelkich zagrożeń. Czynności w zakresie czyszczenia oraz konserwacji nie mogą być wykonywane przez dzieci, chyba że mają one więcej niż 8 lat i znajdują się pod nadzorem.
- Urządzenie i jego przewód należy przechowywać z dala od dzieci poniżej 8 roku życia.
- Urządzenie nie jest przeznaczone do użytku przez osoby, których sprawność fizyczna, zmysłowa czy umysłowa jest ograniczona oraz które nie mają doświadczenia ani odpowiedniej wiedzy, chyba że znajdują się one pod nadzorem lub zostały poinstruowane o sposobie bezpiecznej obsługi urządzenia i rozumieją związane z tym zagrożenia.

- Dzieci nie powinny używać urządzenia jako zabawki.
- Producent nie ponosi odpowiedzialności, a gwarancja nie obejmuje wykorzystania urządzenia w celach komercyjnych, nieprawidłowego postępowania z urządzeniem, uszkodzeń powstałych w wyniku użytkowania urządzenia niezgodnie z jego przeznaczeniem, niewłaściwej obsługi, samodzielnych napraw, a także przypadków nieprzestrzegania instrukcji użytkowania.

 **Należy unikać ryzyka porażenia prądem i pożaru.**

- W przypadku awarii: należy natychmiast wyjąć wtyczkę z gniazdka.
- Urządzenie należy podłączać wyłącznie do odpowiedniego, łatwo dostępnego gniazdka elektrycznego z uziemieniem. Należy sprawdzić, czy napięcie źródła zasilania odpowiada napięciu określonego na tabliczce znamionowej urządzenia. Niewłaściwe podłączenie urządzenia spowoduje utratę gwarancji.
- Jeżeli wtyczka nie pasuje do gniazdka, należy zastosować adapter



zapewniający ciągłość uziemienia między urządzeniem a siecią.

### Urządzenie należy podłączyć do źródła zasilania dopiero po instalacji.

- Nie należy przeciągać przewodu po ostrych powierzchniach, dociskać go oraz dopuszczać do jego zwisania.
- Przewód należy chronić przed wysoką temperaturą i wilgocią.
- Jeżeli przewód zasilający lub wtyczka są uszkodzone, muszą one zostać wymienione przez producenta, pracownika serwisu lub osobę o podobnych kwalifikacjach. Podjęcie takich działań pozwoli uniknąć wszelkich potencjalnych zagrożeń.
- Nie należy korzystać z urządzenia, jeżeli przewód lub wtyczka są uszkodzone, ani gdy urządzenie uległo awarii lub zostało uszkodzone w jakikolwiek sposób. Urządzenie należy przekazać do najbliższego serwisu do kontroli, naprawy lub regulacji.
- Jeżeli konieczne jest zastosowanie przedłużacza, należy użyć wyłącznie przedłużacza uziemionego, o przekroju przewodu wynoszącym co najmniej

1,5 mm<sup>2</sup> lub odpowiadającego mocy wejściowej.

- Aby uniknąć wystąpienia niebezpiecznych uszkodzeń, nie należy umieszczać urządzenia na gorących powierzchniach, takich jak, np. grzejniki, piece, kuchenki, palniki gazowe czy źródła otwartego ognia, ani w ich pobliżu.
- Urządzenie zawsze powinno być ustawione na poziomej, stabilnej i gładkiej powierzchni. Powierzchnia ta musi być odporna na wysokie temperatury i takie płyny, jak woda, kawa, płyn do odkamieniania itp.
- Urządzenie nieużywane przez dłuższy czas należy odłączyć od źródła zasilania. Urządzenie należy odłączyć, wyciągając wtyczkę, a nie pociągając za przewód.
- Urządzenie należy odłączyć, gdy nie jest używane, oraz na czas jego czyszczenia. Przed przystąpieniem do czyszczenia i konserwacji urządzenia należy pozwolić ostygnąć.
- Zawsze należy wkładać wtyczkę najpierw do urządzenia, a dopiero potem podłączać przewód do

gniazdka. Aby odłączyć urządzenie, należy przerwać wszelkie czynności, przełączniki ustawić na „wyłączony”, a następnie wyjąć wtyczkę z gniazdka.

- Nie należy dotykać przewodu i wtyczki mokrymi rękami.
- Aby uniknąć pożaru, porażenia prądem elektrycznym i obrażeń, przewodu czy wtyczek, nie należy zanurzać urządzenia w wodzie ani w żadnym innym płynie.
- Nie należy zanurzać urządzenia ani jego części w wodzie ani w żadnym innym płynie.
- Nie należy wkładać urządzenia ani żadnej jego części do zmywarki, za wyjątkiem systemu szybkiego przygotowania cappuccino.
- Kontakt energii elektrycznej z wodą jest bardzo niebezpieczny i może prowadzić do śmiertelnego porażenia prądem.
- Nie należy otwierać urządzenia. Zagrożenie porażenia prądem!
- Nie należy umieszczać niczego w otworach. Nieprzestrzeżenie tego zakazu może skutkować pożarem lub porażeniem prądem!
- Użycie akcesoriów nie zalecanych

przez producenta, może doprowadzić do pożaru, porażenia prądem lub zranienia.

### Należy unikać możliwych zagrożeń podczas obsługi urządzenia.

- Nie należy pozostawiać działającego urządzenia bez nadzoru.
- Nie używać urządzenia, jeśli zostało uszkodzone lub jego działanie jest niewłaściwe. Należy niezwłocznie wyjąć wtyczkę z gniazdka. Należy skontaktować się z **Nespresso** lub z autoryzowanym przedstawicielem **Nespresso** w celu przeprowadzenia kontroli, wykonania naprawy lub regulacji.
-  Uszkodzone urządzenie może spowodować porażenie prądem, oparzenia i pożar.
- Należy zawsze dokładnie zamykać dźwignię i nie podnosić jej w czasie działania urządzenia. Nieprzestrzeżenie tego zakazu może skutkować porażeniem.
- Nie należy umieszczać palców pod wylotem kawy, ponieważ grozi to porażeniem.

- Powierzchnia elementu grzewczego pozostaje nagrzana po użyciu, a zewnętrzna powierzchnia urządzenia może utrzymywać temperaturę przez kilka minut, zależnie od sposobu użycia.
- Nie należy wkładać palców do komory ani do kanału na kapsułki. Ryzyko urazu!
-  Nie należy dotykać powierzchni, które nagrzewają się w trakcie lub po użyciu urządzenia lub podczas odkamieniania, tj. dyszy do odkamieniania i dyszy mlecznej. Używaj uchwytych lub pokręteł.
- W przypadku zaprogramowania objętości kawy przekraczającej 150 ml, ekspres powinien schładzać się przez 5 minut przed wykonaniem kolejnej kawy. Niebezpieczeństwo przegrzania!
- Jeżeli ostrza nie przebiją kapsułki, woda może wydostać się poza nią i doprowadzić do uszkodzenia urządzenia.
- Nigdy nie używaj użytej, uszkodzonej lub zniekształconej kapsułki.
- Jeżeli kapsułka zablokuje się w komorze, należy wyłączyć ekspres i odłączyć go od źródła zasilania przed podjęciem jakichkolwiek działań. Następnie należy skontaktować się z **Nespresso** lub z autoryzowanym przedstawicielem **Nespresso**.
- Zbiornik na wodę należy napełniać wyłącznie świeżą wodą pitną.
- Jeżeli urządzenie ma być nieużywane przez dłuższy okres czasu (podczas dni wolnych od pracy itp.), należy opróżnić zbiornik na wodę.
- Jeżeli urządzenie nie było używane podczas weekendu lub w podobnym okresie, należy wymienić wodę w zbiorniku.
- Nie należy używać urządzenia bez tacki i kratki ociekowej, aby nie dopuścić do rozlewania się płynów na sąsiednie powierzchnie.
- Urządzenie nie jest przeznaczone do stosowania z surowym mlekiem.
- Nie stosuj silnych środków czyszczących ani środków na bazie rozpuszczalnika. Do czyszczenia powierzchni urządzenia należy używać wilgotnej ściereczki i łagodnego środka czyszczącego.
- Do czyszczenia ekspresu należy

- używać wyłącznie czystych narzędzi.
- Po rozpakowaniu ekspresu należy zdjąć i wyrzucić folię zabezpieczającą.
- Urządzenie przystosowane jest tylko do kapsulek **Nespresso** dostępnych wyłącznie w **Nespresso** lub za pośrednictwem autoryzowanego przedstawiciela **Nespresso**.
- Wszystkie urządzenia **Nespresso** przechodzą rygorystyczne kontrole. Losowo wybrane egzemplarze poddawane są praktycznym testom niezawodności. W związku z tym mogą nosić ślady użytkowania.
- **Nespresso** zastrzega sobie prawo do zmiany treści instrukcji bez uprzedniego powiadomienia.

### Odkamienianie

- Prawidłowo stosowany środek odkamieniający **Nespresso** pomaga zapewnić właściwe funkcjonowanie urządzenia i zagwarantować, że kawa zawsze będzie smakować tak samo doskonale jak za pierwszym razem.
- **Urządzenie należy odkamieniać zgodnie z zaleceniami przedstawionymi w instrukcji**

**obsługi lub zapoznać się z informacjami dotyczącymi odkamieniania znajdującymi się na stronie Nespresso: [www.nespresso.com/machine-maintenance](http://www.nespresso.com/machine-maintenance)**

**⚠OSTROŻNOŚĆ:** roztwór do odkamieniania może być szkodliwy. Należy unikać kontaktu z oczami, skórą i powierzchniami. Użycie niewłaściwego środka do odkamieniania może prowadzić do uszkodzenia urządzenia lub obniżyć skuteczność procesu odkamieniania. W celu uzyskania dodatkowych informacji dotyczących odkamieniania należy skontaktować się z **Nespresso**.

### PROSZĘ ZACHOWAĆ NINIEJSZĄ

#### INSTRUKCJĘ

Instrukcję należy przekazać ewentualnemu kolejnemu użytkownikowi.

Niniejsza instrukcja obsługi dostępna jest także w formacie PDF na stronie [nespresso.com](http://nespresso.com)



**VIGYÁZAT /  
FIGYELMEZTETÉS**



**ELEKTROMOS VESZÉLY**



**HÚZZA KI A HÁLÓZATI  
CSATLAKOZÓT, HA  
MEGSÉRÜLT**



**NE ÉRINTSE MEG AZOKAT  
A FELÜLETEKET, AMELYEK  
A HASZNÁLAT ÉS  
VÍZKÖMMENTESÍTÉS SORÁN  
FELFORRÓSODHATNAK:  
VÍZKÖMMENTESÍTÉS CSÖVE  
ÉS TEJKIFOLYÓ. HASZNÁLJA  
A FOGANTYÚKAT VAGY  
GOMBOKAT.**

**⚠ FIGYELMEZTETÉS: HA  
EZT A JELET LÁTJA, AZ  
ESETLEGES SÉRÜLÉSEK  
ÉS KÁROK MEGELŐZÉSE  
ÉRDEKÉBEN OLVASSA EL A  
BIZTONSÁGI ELŐÍRÁSOKAT.**

**⚠ FIGYELEM: A BIZTONSÁGI  
ELŐÍRÁSOK A KÉSZÜLÉK  
RÉSZÉT KÉPEZIK. OLVASSA  
EL FIGYELMESEN AZ ELSŐ**

**HASZNÁLAT ELŐTT. TARTSA  
A KÉSZÜLÉK MELLETT,  
VAGY OLYAN HELYEN, AHO  
KÉSŐBB IS MEGTALÁLJA.**

**i INFORMÁCIÓ: HA EZT A  
JELET LÁTJA, A KÉSZÜLÉK  
BIZTONSÁGOS ÉS  
MEGFELELŐ HASZNÁLATA  
ÉRDEKÉBEN VEGYE  
FIGYELEMBE AZ ADOTT  
TANÁCSOT.**

- A készülék az útmutatóban található előírásoknak megfelelően italok készítésére szolgál.
- A készüléket kizárólag rendeltetésének megfelelően használja.
- A készüléket beltéri, nem szélsőséges hőmérsékleti viszonyok melletti használatra tervezték.
- Ügyeljen arra, hogy a készüléket ne érje közvetlen napsugárzás, illetve ne tartsa nedves vagy párás környezetben.

- A készüléket kizárólag háztartási célú felhasználásra tervezték. Nem alkalmas üzletekben kialakított dolgozói konyhákban, irodákban és egyéb munkahelyeken való használatra, hotel- és motelvendégek számára, egyéb lakókörnyezetekben és szálláshelyeken.
- Az üzembe helyezett készüléket ne tartsa szekrényben.
- A készüléket 8 év feletti gyermekek csak felügyelettel használhatják, és ha a biztonságos használatról, illetve a használattal kapcsolatos veszélyekről tájékoztatást kaptak.
- Gyermekek ne játszanak a készülékkel.
- A gyártó nem vállal felelősséget a készülék kereskedelmi használatából vagy nem megfelelő kezeléséből, az előírtaktól eltérő célú használatból következő károkért, nem megfelelő használatáért, nem szakszerű javításért, illetve az utasítások be nem tartásáért, és ezekben az esetekben a garancia sem érvényes.



### **Kerülje az áramütést és tüzet okozó helyzeteket.**

- Vészhelyzet esetén: azonnal húzza ki a dugót az aljzatból.
- A készüléket csak megfelelő, könnyen elérhető, földelt elektromos hálózati csatlakozóhoz csatlakoztassa. Győződjön meg arról, hogy a hálózati feszültség megegyezik a készülék adattábláján feltüntetett feszültségértékkel. Nem megfelelő csatlakozás használata érvényteleníti a garanciát.
- Abban az esetben, ha a dugó nem kompatibilis az aljzattal, használjon adaptert, ami biztosítja a földelést a gép és a hálózat között.

### **A készüléket csak a telepítést követően csatlakoztassa.**

- Ne vezesse át a kábelt éles felületeken, ne szorítsa össze és ne hagyja lelőgni.
- Védje a kábelt hőhatástól és nedvességtől.
- A sérült tápkábelt vagy csatlakozót kizárólag a gyártó, annak szervizpartnere vagy hasonló képesítésű szakember cserélheti ki a veszélyek elkerülése végett.
- Ne működtesse a készüléket, ha a vezeték vagy a dugó sérült, illetve, ha a készülék hibásan működik, vagy valamilyen módon sérült. Vigye vissza a készüléket a legközelebbi szervizbe átvizsgálás, javítás vagy beállítás céljából.
- Ha szükség van hosszabbítókábelre, kizárólag legalább 1,5 mm<sup>2</sup> keresztmetszetű vagy a bemeneti áramnak megfelelő földelt vezetőkábelt használjon.
- A veszélyes sérülések elkerülése érdekében soha ne helyezze a készüléket forró felületre vagy annak közelébe, például radiátor, főzőlap, sütő, gázégő vagy hasonló eszközök és nyílt láng közelébe.
- A készüléket mindig vízszintes, szilárd és sima felületre tegye. A felületnek ellenállónak kell lennie a hővel és folyadékokkal – vízzel, kávéval, vízkőoldóval és hasonlókkal – szemben.
- Ha hosszabb ideig nem használja a készüléket, húzza ki a tápkábelt a hálózathoz. Ilyenkor mindig a dugvillát fogja, és soha ne a kábelt húzza, mert a kábel megsérülhet!
- Ha nincs használatban, illetve tisztítás előtt húzza a ki az aljzatból. Hagyja, hogy a készülék lehűljön, mielőtt alkatrészeket helyezne fel

vagy venne le, illetve tisztítás előtt.

- Először mindig az eszközhöz csatlakoztassa a vezetékét, majd ezt követően csatlakoztassa az aljzatba. A lecsatlakoztatáshoz hagyjon abban minden műveletet, állítsa a vezérlőket „off” állásba, majd húzza ki a dugót az aljzatból.
- Soha ne fogja meg a kábelt nedves kézzel!
- Ahhoz, hogy a tüzet, áramütést és a személyi sérüléseket megakadályozhassa, soha ne merítse vízbe vagy egyéb folyadékba a vezetékét vagy a csatlakozókat.
- A készüléket vagy alkatrészeit nem szabad vízbe vagy más folyadékba meríteni.
- A készüléket vagy alkatrészeit soha ne tegye mosogatógépbe, kivéve a

„Rapid Cappuccino System”-et.

- A vízzel érintkező elektromos részek veszélyesek, halálos áramütést okozhatnak.
- Ne nyissa fel az eszközt. A készülékben veszélyes feszültség található!
- A készülék nyílásaiba ne dugjon semmit! Tűz és áramütés lehet a következménye!
- A készülék gyártója által nem javasolt tartozékok használata tüzet, áramütést, illetve személyi sérülést okozhat.

### A készülék használatakor kerülje a lehetséges sérüléseket.

- Működtetés közben soha ne hagyja felügyelet nélkül a készüléket.
- Ne használja a készüléket, ha a készülék sérült vagy nem működik megfelelően.

Azonnal húzza ki a dugót a konnektorból. Ellenőrzésre, javításra vagy beállításra a készüléket juttassa el a **Nespresso**-hoz vagy a **Nespresso** hivatalos képviselőjéhez.

-  A sérült készülék áramütést, égési sérülést és tüzet okozhat.
- A készülék működése közben mindig zárja le teljesen a kapszulakart, és soha ne nyissa fel. Vízkövesedés előfordulhat.
- Ne tegye az ujját a kávékifolyó alá, mert leforrázhatja magát.
- A fűtőelem felülete a használatot követően forró marad és a használattól függően a készülék külső felülete néhány percig még megtarthatja a hőt.
- Ne dugja be az ujját a kapszularekeszbe vagy a kapszulartartóba. Sérülést

okozhat!

-  Ne érintse meg azokat a területeket, amelyek a használat során felforrósodhatnak: vízkőmentesítő cső és tej kifolyó. Használja a fogantyúkat vagy gombokat.
- Ha a kávé mennyisége több mint 150 ml: hagyja hűlni a készüléket 5 percig a következő kávéfőzés előtt. Túlmelegedés kockázata!
- Ha a kapszulát a pengék nem fűrik át, a víz a kapszula köré folyhat, és a készülék megsérülhet.
- Soha ne használjon sérült, deformálódott vagy használt kapszulát.
- Ha kapszula szorult a kapszularekeszbe, a további használat előtt kapcsolja ki a gépet, és húzza ki a dugót a konnektorból. Hívja a **Nespresso** vagy a **Nespresso** hivatalos képviselőjét.

- Csak friss ivóvizet töltsön a víztartályba.
- Ha a készüléket huzamosabb ideig nem használja (pl. nyaralás), a víztartályt ürítse ki.
- Ha a készüléket a hétvégén vagy néhány napig nem használta, cserélje ki a víztartályban lévő vizet.
- Ne használja az eszközt a cseptálca és a rács nélkül, így elkerülheti, hogy folyadék kerüljön a környező felületekre.
- A gép nem használható nyers tejjel.
- Ne használjon erős súroló- vagy oldószert. A készüléket nedves ruhával és kímélő tisztítószerrel tisztítsa meg.
- A gép tisztításához csak tiszta eszközöket használjon.
- Amikor kicsomagolja a készüléket, vegye le és dobja ki a műanyag fóliát.
- A készüléket **Nespresso**

kávékapszulákkal való használatra tervezték, amelyeket a **Nespresso**-n keresztül vagy a **Nespresso** hivatalos képviselőjénél szerezhethet be.

- Minden **Nespresso** készüléknek szigorú követelményeknek kell megfelelnie. A megbízhatóság ellenőrzésére szolgáló tesztek véletlenszerűen kiválasztott készülékeken, gyakorlati használat során hajtjuk végre. Néhány készüléken ezért látszódnak korábbi használatra utaló jelek.
- A **Nespresso** fenntartja a jogot az utasítások előzetes figyelmeztetés nélkül történő megváltoztatására.

### Vízkömentesítés

- Helyes használat esetén a **Nespresso** vízkömentesítő elősegíti gépe megfelelő

működését a készülék élettartama alatt, és gondoskodik arról, hogy az Ön kávéja ugyanolyan tökéletes legyen, mint az első alkalommal.

- Végezze el a vízkömentesítést a használati útmutatóban foglaltak szerint, vagy keresse fel a **Nespresso** weboldalát további információkért: [www.nespresso.com/machine-maintenance](http://www.nespresso.com/machine-maintenance)
- ⚠ FIGYELMEZTETÉS: a vízkőoldó folyadék ártalmas lehet. Ne kerüljön szembe, bőrre, illetve egyéb felületekre. Nem megfelelő vízkőoldószer használata a készülék alkatrészeinek meghibásodásához, illetve elégtelen vízkömentesítéshez vezethet. A vízkömentesítéssel kapcsolatos további kérdéseivel keresse a

**Nespresso**-t.

### ŐRIZZE MEG EZT A HASZNÁLATI ÚTMUTATÓT

Adja át a készülék későbbi használójának.

- **A használati útmutató letölthető PDF formátumban a [www.nespresso.com](http://www.nespresso.com) oldalról.**

# Zawartość opakowania Csomag tartalma

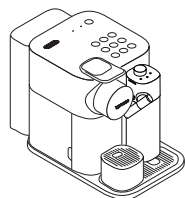

- 1 Ekspres  
Kávéfőző



- 2 Instrukcja obsługi  
Használati útmutató



- 3 Zestaw kapsulek  
Kapszulakészlet



- 4 Katalog powitalny „Witaj w Nespresso”  
„Üdvözi Önt a Nespresso” mappa



- 5 1 x Pasek do testowania twardości wody, załączony do Instrukcji obsługi  
1x vízkeménységmérő tesztcsík, a használati útmutatóban

# Gran Lattissima/ Gran Lattissima



## KLASYCZNY SMAK ESPRESSO

Ekspres Nespresso Original pozwala cieszyć się esencją espresso, w wersji z mlekiem lub bez. Inspirowany tradycją włoskiej kawy, tworzy ponadczasowy smak za dotknięciem palca. Urządzenia i kapsułki Nespresso Original oferują szeroką gamę aromatów, doposowaną pod każdy gust. Espresso czy lungo, czarna czy z dodatkami, zawsze z delikatną śmietanką lub puszystą pianką. Wszystko to jest możliwe wyłącznie dzięki ciśnieniu 19 bar w każdym urządzeniu. Wydobywa ono optymalny aromat z każdej kapsułki i pozwala mu rozwinąć się w Twojej filiżance. Nespresso Original, klasyczny na swój własny sposób.

## A KLASSZIKUS ESZPRESSZÓ-ÉLMÉNY

A Nespresso Original rendszernek köszönhetően élvezheti az igazi eszpresszó esszenciáját, akár tejjel vagy anélkül. A tradicionális olasz kávé ihlette, gombnyomásra elérhető időtlen élmény. A Nespresso Original gépek és kapszulák az aromák széles választékát kínálják, minden ízlésnek megfelelnek. Eszpresszó vagy lungo, fekete vagy receptben, minden esetben selymes krémmel vagy vastag habbal. Ezt a gép által biztosított 19 bar-os nyomás teszi lehetővé. Ez a nyomás tárja fel a csészében megjelenő, az egyes kapszulákban rejlő ízeket. Nespresso Original, a maga módján klasszikus.

**⚠ OSTROŻNOŚĆ:** gdy pojawi się ten znak, należy zapoznać się z zasadami bezpieczeństwa, aby uniknąć ewentualnych obrażeń ciała lub uszkodzenia ekspresu.  
**FIGYELMEZTETÉS:** ha ezt a jelet látja, az esetleges sérülések és károk megelőzése érdekében olvassa el a biztonsági előírásokat.





**i INFORMACJA:** gdy pojawi się ten znak, należy zapoznać się ze wskazówkami dotyczącymi prawidłowego i bezpiecznego użytkowania ekspresu.  
Információ: ha ezt a jelet látja, a kávéfőző biztonságos és megfelelő használatára érdekében vegye figyelembe az adott tanácsot.



## Omówienie urządzenia Vue d'ensemble de la machine

- A** Urządzenie bez spieniacza  
Gép „Rapid Cappuccino System” nélkül
  - B** Urządzenie ze spieniaczem  
Gép „Rapid Cappuccino System”-mel (tej alapú receptek)
- 1** Zbiornik wody (1,0 l)  
Víztartály (1,0 l)
  - 2** Dźwignia  
Kapszulakar
  - 3** Komora kapsulek  
Kapszularékesz
  - 4** Drzwiczki  
konektora pary  
Gőzcsatlakozó  
fedele
  - 5** Konektor pary  
Gőzcsatlakozó
  - 6** Wylot kawy  
Kávékifolyó
  - 7** Obudowa kolektora  
ociekowego  
Cseppgyűjtő ház
  - 8** Pojemnik na zużyte  
kapsułki  
Használtkapszula-  
tartó
  - 9** Tacka ociekowa  
Cseptálca
  - 10** Mała kratka pod  
filizanki  
Kis csésze  
tartórács
  - 11** Mała podstawka  
pod filizanki  
Kis csésze tartó
  - 12** Kratka pod filizanki  
Csésze tartórács
  - 13** Kolektor ociekowy  
Cseppgyűjtő
  - 14** Schowek  
na przewód  
odkamentujący  
Vízkömentesítő cső  
tárolója
  - 15** Rurka do  
odkamentowania  
Vízkömentesítő cső
  - 16** Pokrywa rurki do  
odkamentowania  
Vízkömentesítő cső  
burkolata

## Diody ostrzegawcze Riasztások

- 17** „ODKAMIENIANIE” : informacja o konieczności przeprowadzenia odkamienienia, patrz rozdział „Odkamienianie”  
"DESCALING" : a vízkömentesítésre figyelmeztető riasztás esetén lapozza fel:
- 18** „CZYSZCZENIE” : informacja o konieczności oczyszczenia układu mlecznego, patrz rozdział „Przygotowanie napojów z mlekiem”  
"CLEAN" : tejrendszer tisztítására figyelmeztető riasztás esetén lapozza fel: "Tej alapú italok készítése"

## Przyciski dotykowe Lenyomható gombok

- 19** Przycisk trybu oczekiwania  
(Zużycie energii w trybie  
oczekiwania: 0,22 Wh)  
Be-Készenléti gomb (a  
készenléti üzemmód  
fogyasztása: 0,22 Wh)
- 20** Lungo 110 ml  
Lungo 110 ml
- 21** Espresso 40 ml  
Espresso 40 ml
- 22** Ristretto 25 ml  
Ristretto 25 ml
- 23** Cappuccino  
Cappuccino
- 24** Flat White  
Flat white
- 25** Caffè latte  
Caffè latte
- 26** Gorące mleko  
Meleg tej
- 27** Latte macchiato  
Latte macchiato
- 28** Gorąca piana  
Meleg hab
- 29** Pokrętko regulacji spieniacza mleka  
Tejhab szabályozó gombja
- 30** Wieczko pojemnika z mlekiem  
Tejtartó fedele
- 31** Obudowa spieniacza  
R.C.S. ház
- 32** Przewód spieniacza  
R.C.S. csatlakozó
- 33** Przyciski do zdjęcia wieczka  
Fedél leválasztó gombjai
- 34** Konektor dyszy mlecznej  
Tejkifolyó csatlakozója
- 35** Dysza mleczna  
Tejkifolyó
- 36** Wężyk zaciągający mleko  
Tejfelszívó cső
- 37** Zbiornik z mlekiem  
Tejtartó
- 38** Pozycja „Wyjście pokrętki”  
„Gomb eltávolítása” pozíció
- 39** Pozycja „Spienianie”  
„Hab” pozíció
- 40** Pozycja „Czyszczenie”  
„Tisztítás” pozíció

## Spieniacz - System szybkiego przygotowania cappuccino (SPC) „Rapid Cappuccino System”

- 29** Pokrętko regulacji spieniacza mleka  
Tejhab szabályozó gombja
- 30** Wieczko pojemnika z mlekiem  
Tejtartó fedele
- 31** Obudowa spieniacza  
R.C.S. ház
- 32** Przewód spieniacza  
R.C.S. csatlakozó
- 33** Przyciski do zdjęcia wieczka  
Fedél leválasztó gombjai
- 34** Konektor dyszy mlecznej  
Tejkifolyó csatlakozója
- 35** Dysza mleczna  
Tejkifolyó
- 36** Wężyk zaciągający mleko  
Tejfelszívó cső
- 37** Zbiornik z mlekiem  
Tejtartó
- 38** Pozycja „Wyjście pokrętki”  
„Gomb eltávolítása” pozíció
- 39** Pozycja „Spienianie”  
„Hab” pozíció
- 40** Pozycja „Czyszczenie”  
„Tisztítás” pozíció



# Przepisy na kawę z mlekiem



## CAPPUCCINO:

Cappuccino to mleczna kawa z gęstą warstwą spienionego mleka na wierzchu.

### Zalecane proporcje:

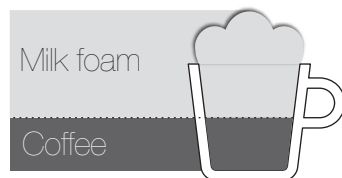

Ilość: 100 ml piany mlecznej  
40 ml kawy

### Wybór kawy:

Kapsułka ristretto lub espresso

### Wybór fili anki:

Filiżanka do cappuccino

### Porady:

Jakość i wygląd piany mlecznej może zależeć od rodzaju, świeżości i temperatury mleka (najlepiej przechowywać w 4°C)

## CAFFE LATTE:

Latte to kawa ze szczodrą porcją gorącego, lekko spienionego mleka.

### Zalecane proporcje:



Ilość: 110 ml kawy  
140 ml mleka  
60 ml piany mlecznej

### Wybór kawy:

Kapsułka lungo

### Wybór fili anki:

Filiżanka Recipe

### Porady:

Warstwa spienionego mleka na wierzchu powinna mieć grubość ok. 1 cm. Zwykle ma lekko brązowe zabarwienie, pochodzące od kawy.

## LATTE MACCHIATO:

Latte macchiato to przepis, w którym kawę wlewa się do filiżanki pełnej spienionego mleka. Można go rozpoznać po 3 charakterystycznych warstwach „mleko-kawa-piana”.

### Zalecane proporcje:

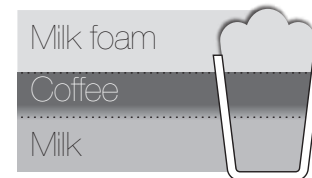

Ilość: 140 ml mleka  
140 ml piany mlecznej  
40 ml kawy

### Wybór kawy:

Kapsułka ristretto lub espresso

### Wybór fili anki:

Filiżanka Recipe

### Porady:

Jakość i wygląd piany mlecznej może zależeć od rodzaju, świeżości i temperatury mleka (najlepiej przechowywać w 4°C)

## FLAT WHITE:

Flat White to kawa espresso z dużą porcją gorącego, lekko spienionego mleka.

### Zalecane proporcje:



Ilość: 40 ml kawy  
100 ml mleka

### Wybór kawy:

Kapsułka espresso lub ristretto

### Wybór fili anki:

Filiżanka do cappuccino

### Porady:

Warstwa spienionego mleka na wierzchu powinna mieć grubość ok. pół centymetra. Zwykle jest lekko brązowa, zabarwiona kawą, bardziej płynna i zawiera małe pęcherzyki powietrza.



### CAPPUCCINO:

A cappuccino jellemzői a tejes kávé, amely tetején egy vastag tejhab réteg található.

#### Javasolt arányok:

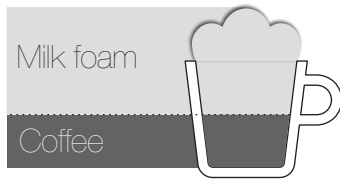

Mennyiség: 100 ml tejhab  
40 ml kávé

#### Választott kávé:

Ristretto vagy espresso kapszula

#### Választott csésze:

Cappuccino csésze

#### Tippek:

A tejhab minőségét és megjelenését befolyásolja a tej típusa, frissessége és hőmérséklete (ideális esetben 4°C-on tárolva)

### CAFFÈ LATTE:

A caffè latte olyan kávé, amelyhez nagy mennyiségű meleg, kissé habosított tejet adunk.

#### Javasolt arányok:



Mennyiség: 110 ml kávé  
140 ml tej  
60 ml tejhab

#### Választott kávé:

Lungo kapszula

#### Választott csésze:

Recipe pohár

#### Tippek:

A vékony tejhab rétegnek körülbelül 1 cm-nek kell lennie. Rendszerint barnás, kávéval színezett.

### LATTE MACCHIATO:

A latte macchiato készítésekor a kávé egy pohár habosított tejbe töltjük. Jellemzője a „tej-kávé-tejhab” 3-as réteg.

#### Javasolt arányok:

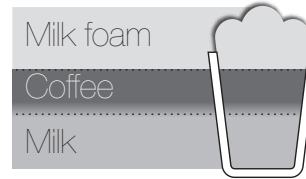

Mennyiség: 140 ml tej  
140 ml tejhab  
40 ml kávé

#### Választott kávé:

Ristretto vagy espresso kapszula

#### Választott csésze:

Recipe pohár

#### Tippek:

A tejhab minőségét és megjelenését befolyásolja a tej típusa, frissessége és hőmérséklete (ideális esetben 4°C-on tárolva)

### FLAT WHITE:

A flat white olyan eszpresszó, amelyhez nagy mennyiségű meleg, kissé habosított tejet adunk.

#### Javasolt arányok:



Mennyiség: 40 ml kávé  
100 ml tej

#### Választott kávé:

Espresso vagy ristretto kapszula

#### Választott csésze:

Cappuccino csésze

#### Tippek:

A tejhab rétegnek körülbelül fél centiméternek kell lennie. Rendszerint barnás, kávéval színezett és sokkal folyékonyabb, csillogóbb, nagyon kis buborékokkal.

# Pierwsze użycie po długim okresie nieużywania Első használat vagy hosszabb idejű tárolást követően

- ⚠ OSTROŻNOŚĆ:** Najpierw należy zapoznać się ze środkami ostrożności w celu uniknięcia ryzyka śmiertelnego porażenia prądem i pożaru.  
**FIGYELMEZTETÉS:** először olvassa el a biztonsági előírásokat, hogy elkerülhesse az áramütést és tüzet okozó helyzeteket.

**i** **UWAGA:** Aby wyłączyć ekspres, należy nacisnąć przycisk Oczekiwania (zużycie energii w trybie oczekiwania: 0,22 Wh).  
**MEGJEGYZÉS:** a gép kikapcsolásához nyomja meg a be-készenlét gombot (a készenléti üzemmód fogyasztása: 0,22 Wh).

**⚠ OSTROŻNOŚĆ:** Przy podłączaniu ekspresu do zasilania należy upewnić się, że zachowana jest ciągłość uziemienia.  
**FIGYELMEZTETÉS:** Gondoskodjon róla, hogy megszakításmentes legyen a földelés, amikor a gépet a csatlakozóaljzatba csatlakoztatja

- 1** Po wypakowaniu ekspresu usuń plastikową folię, zbiornik na wodę, tackę ociekową oraz pojemnik na kapsułki. Wyreguluj długość kabla i umieść jego nadmiar w przewodnicy kabla znajdującej się pod ekspresem.

A gép kicsomagolásakor távolítsa el a műanyag fóliát, a víztartályt, a cseptálcát és a kapszulatartót. Állítsa be a kábel hosszát, majd a maradék kábelt helyezze el a gép alatt.

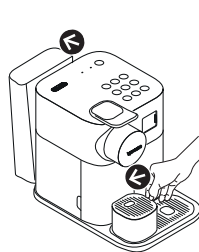

- 2** Wypłukaj zbiornik na wodę i napełnij świeżą wodą pitną. Podłącz ekspres do sieci elektrycznej.

Mielőtt a maximum szintre feltöltené ivóvízzel, öblítse el a víztartályt. Csatlakoztassa a gépet az elektromos hálózathoz.

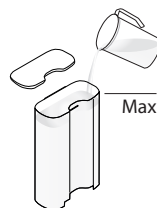

- 3** Włącz ekspres, przyciskając przycisk oczekiwania: - Światła migające (przyciski wyboru kawy): podgrzewanie (25 sekund) - Światła ciągle: urządzenie gotowe do użycia

Kapcsolja be a gépet a be-készenlét gomb megnyomásával Villogó lámpák (kávé gombok): felfűtés (25 s) - Folyamatosan világító lámpák: kész

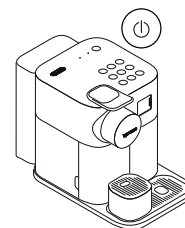

- 4** Płukanie: umieść naczynie (nie wchodzi w skład zestawu) pod wylotem kawy i wybierz przycisk ☐ (lungo) . Powtórz trzy razy.

Öblítés: helyezze a tartályt (nem a gép tartozéka) a kávékifolyó alá és nyomja meg a ☐ (lungo) gombot. Háromszor ismételje meg.

**i** Po wyprodukowaniu ekspresy są kompleksowo testowane. Podczas płukania w wodzie mogą pojawić się śladowe ilości drobinek kawy. A gyártást követően a gépeket teljes mértékben teszteljük. Az öblítővizben felfedezheti kávéörlemény nyomait.

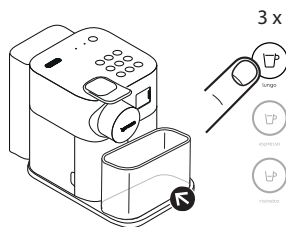

- 5** Zdemontuj spieniacz i umyj wszystkie 6 jego części, umieszczając je w górnej szufladzie zmywarki. W przypadku braku możliwości skorzystania ze zmywarki należy zapoznać się z zaleceniami w rozdziale „Mycie ręczne spieniacza do mleka”. Po ponownym złożeniu i zamontowaniu spieniacza w ekspresie, przed przygotowaniem napoju z mlekiem użyj funkcji ✨ (Czyszczenie) (patrz strona page 171).

Szedje szét a Rapid Cappuccino System-et, és tisztítsa meg mind a 6 alkatrészt a mosogatógép felső rekeszében. Amennyiben mosogatógép nem áll rendelkezésre, lapozzon „A Rapid Cappuccino System manuális tisztítása” c. fejezethez. Az összeszerelést és az R.C.S. ismételt csatlakoztatását követően, használja a ✨ (Clean) funkciót, mielőtt tejes italt készítené (lásd: oldal 171).

**i** Zob. rozdział „Montaż/Demontaż spieniacza do mleka” (strona page 169).

Lásd a „Rapid Cappuccino System szét- és összeszerelése” fejezetet (lásd a page 169. oldalt).

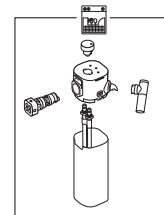

PL Przygotowanie kawy  
HU Kávé készítése

**i** W trakcie podgrzewania można przycisnąć każdy przycisk wyboru kawy. Kiedy ekspres będzie gotowy, rozpocznie przygotowanie kawy automatycznie.

**MEGJEGYZÉS:** a felfűtés során bármelyik kávé gombot megnyomhatja. A kávé automatikusan elkészül, ha a gép készen áll.

**1** Podnieś dźwignię do końca i włóż kapsułkę.

Teljesen emelje fel a kapszulakart és helyezze be a kapszulát.



**2** Zamknij dźwignię i umieść filiżankę pod wylotem kawy.

Zárja le a kapszulakart és helyezzen egy csészét a kávékifolyó alá



**3** Naciśnij przycisk ☞ (ristretto), ☞ (espresso) lub ☞ (lungo). Przygotowanie kawy zostanie zakończone automatycznie.

. Nyomja meg a ☞ (ristretto), ☞ (espresso) vagy a ☞ (lungo) gombot. A kávé készítése automatikusan leáll.



**4** Aby przerwać parzenie kawy lub dolać większą ilość kawy, ponownie naciśnij przycisk. Podnieś i opuść dźwignię w celu usunięcia kapsułki do pojemnika na zużyte kapsułki.

A kávé készítésének leállításához vagy a feltöltéshez nyomja meg újra a gombot. Emelje fel és zárja le a kapszulakart, hogy a kapszula a használtkapszula-tartóba kerüljön.

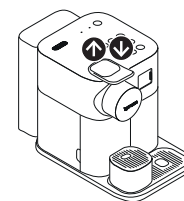

# Montaż/demontaż spieniacza do mleka Rapid Cappuccino System szét- és összeszerelése

- 1 Usunij zbiornik na mleko, wciskając przycisk znajdujący się z boku spieniacza. Odłącz wężyk zaciągający mleko.

A tejtartó eltávolításához nyomja meg a tejhabsító oldalán található gombokat. Húzza ki a felszívócsövet.

- ⚠ **OSTROŻNOŚĆ!** Składając spieniacz, wężyk mleka należy wprowadzić tak, by nie mógł się swobodnie poruszać.

**FIGYELMEZTETÉS:** Az R.C.S. összeszerelésekor helyezze fel a felszívócsövet, amíg már nem mozdul.

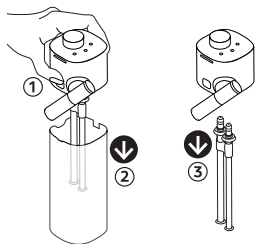

- 2 Ustaw dyszę mleczną pionowo w celu demontażu lub ponownego montażu.

Állítsa be a tejkifolyót függőlegesen a szét- és összeszereléshez.



⚠ Czarna uszczelka gumowa jest zamocowana na stałe. A fekete gumi nem választható le

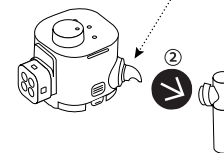

- 3 W celu wyjęcia spieniacza przekręć konektor do pozycji „Odblokowanie”.

Forgassa el a Rapid Cappuccino System csatlakozóját a „nyitás” jelzésig, majd húzza ki.

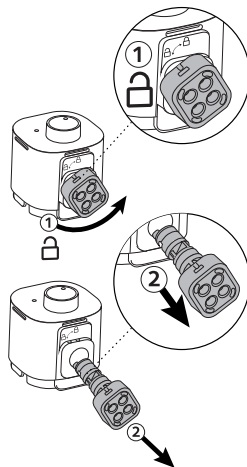

- 4 Aby wyjąć pokrętło regulacyjne spieniacza mleka, przekręć je do pozycji „Wyjście pokrętła”.

Forgassa el a tejhab szabályozó gombját a „gomb eltávolítása” pozícióba, majd húzza ki.

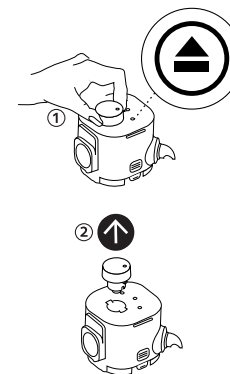

# PL Przygotowanie napojów z mlekiem

## HU Tej alapú italok készítése

**i** Aby uzyskać idealną piankę mleczną, należy używać schłodzonego (ok. 4°C) mleka krowiego pasteryzowanego lub UHT, odtuszczonego lub półtłustego. System spieniania mleka nie został zaprojektowany do pracy z mlekiem pochodzenia roślinnego. A tökéletes tejhab megalkotása érdekében használjon hűtőhideg sovány vagy félszíros tehéntejet (kb. 4°C hőmérsékletűt). A tejhabosító rendszert nem növényi tejjel történő használatra tervezték.

### 1 Napelni zbiornik na mleko.

Nie należy przepelnic zbiornika. Należy przestrzegać poziomu MAX. Zamknij zbiornik na mleko.

Töltse fel a tejtartót.

Ne töltse túl a tejtartót: figyeljen a MAX szintre.

Zárja le a tejtartót.

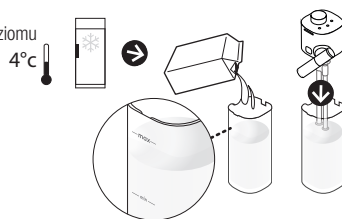

### 2 Podnieś dźwignię do końca i włóż kapsułkę.

Zamknij dźwignię. Zamknij zbiornik na mleko i podłącz spieniacz do urządzenia. Ekspres podgrzewa się przez około 15 sekund (migające diody).

Teljesen emelje fel a kapszulakart és helyezze be a kapszulát. Zárja le a kapszulakart. Zárja le a tejtartót és csatlakoztassa a Rapid Cappuccino System-et a géphez. A felfűtés körülbelül 15 másodpercet vesz igénybe (villogó lámpák).

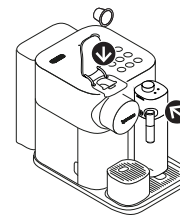

**3** Ustaw filiżankę Cappuccino lub Latte Macchiato pod wylotem kawy i wyreguluj pozycję dyszy mlecznej, obracając ją ku środkowi filiżanki. Przeważ pokrętko regulacyjne spieniacza w pozycję (Spienianie).

Helyezzen egy Cappuccino csészét vagy Latte Macchiato poharat a kávékifolyó alá és felfelé forgatva állítsa be a tejkielvezőt úgy, hogy az a pohár közepére mutasson. Forgassa el a tejhab szabályozó gombját a (tejhab) pozícióba.

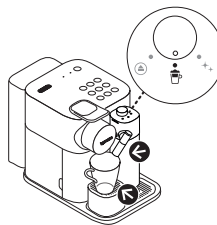

**4** Naciśnij przycisk odpowiedniego napoju z mlekiem.

Więcej informacji o poszczególnych napojach z mlekiem znajduje się na stronie 165.

Nyomja meg a tej alapú italhoz kapcsolódó gombot.

Az egyes tej alapú italokkal kapcsolatosan lapozza fel a strona 166. oldalt.



**i** Przygotowanie kawy rozpocznie się po kilku sekundach i zakończy automatycznie.

A kávé készítése pár másodpercen belül megkezdődik, majd automatikusan leáll.

**OSTROŻNOŚĆ:** mleka nie należy przechowywać w lodówce dłużej niż 2 dni. Jeżeli pojemnik z mlekiem przechowywany jest poza lodówką dłużej niż 30 minut, należy zdemontować spieniacz i umyć wszystkie jego elementy (patrz zalecenia dotyczące mycia w zmywarce i ręcznego).

**FIGYELMEZTETÉS:** a tejet 2 napnál tovább ne tárolja a hűtőben. Ha a tejtartót több, mint 30 percig a hűtőn kívül tartja, szerezle szét a Rapid Cappuccino System-et és tisztítsa meg az összes alkatrészt (lásd a mosogatógéppel vagy kézzel történő mosogatásra vonatkozó részeket).

- 5 Po zakończeniu przygotowania zapali się na pomarańczowo dioda ✨ (Czyszczenie), co oznacza, że konieczne jest oczyszczenie spieniacza.

A kávéfőzés végén a ✨ ✨ (Clean) riasztás narancssárgán világít, így jelezve, hogy szükséges a Rapid Cappuccino System tisztítása.

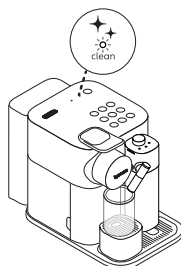

- 7 Podnieś i opuść dźwignię w celu usunięcia kapsułki do pojemnika na zużyte kapsułki.

Emelje fel és zárja le a kapszulakart, hogy a kapszula a használtkapszula-tartóba kerüljön.

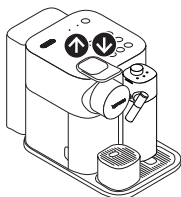

- 9 Jeżeli w spieniaczu jest mleko:

- a Odłącz spieniacz od ekspresu i natychmiast umieść go w lodówce. Zamknij pokrywkę konektora pary w ekspresie.

**Ha tej van a Rapid Cappuccino System-ben:**

Csatlakoztassa le a Rapid Cappuccino System-et a gépről és azonnal helyezze be a hűtőbe. Zárja be a gép gőzcsatlakozó fedelét.

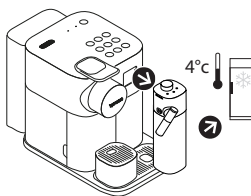

- i UWAGA:** Zob. rozdział „Montaż/Demontaż spieniacza do mleka”.  
MEGJEGYZÉS: lásd a „Rapid Cappuccino System szét- és összeszerelése” c. fejezetet.

- 6 Podstaw naczynie pod wylot kawy. Przeważ pokrętkę regulacyjną spieniacza w pozycję ✨ ✨ (Czyszczenie). Rozpocznie się proces płukania układu mleka, a z dyszy mlecznej popłynie gorąca woda i para wodna. Proces płukania zakończy się automatycznie.

Helyezze a tartályt a kávékifolyó alá. Forgassa el a tejhabszabályozó gombját a ✨ ✨ (Clean) pozícióba. A tejes rendszer öblítése elindul és forró víz, illetve gőz kombinációja folyik át a tejkifolyón. Az öblítési folyamat automatikusan leáll.

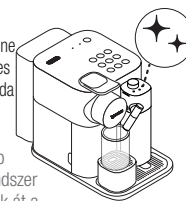

- 8 Po zakończeniu procesu płukania dioda czyszczenia wyłączy się. Przeważ pokrętkę z powrotem w pozycję ☕ (Spienianie).

Ha az öblítési folyamat befejeződött, a tisztásra figyelmeztető riasztás leáll. Állítsa vissza a gombot ☕ (froth) állásba.



- 9 **Jeżeli w spieniaczu nie ma mleka, jest go za mało do przygotowania napoju lub minęły 2 dni, przed ponownym napełnieniem należy zdemontuj spieniacz i umy wszystkie jego elementy** w górnej szufladzie zmywarki. W przypadku braku możliwości skorzystania ze zmywarki należy zapoznać się z zaleceniami w rozdziale „Mycie ręczne spieniacza do mleka”.

**Ha nincs több tej a R.C.S-ben, nem elég a következő ital elkészítéséhez vagy már 2 napos, az újratöltés előtt szerezle szét a R.C.S-t, majd tisztítsa meg az alkatrészeket** a mosogatógép felső részében. Amennyiben mosogatógép nem áll rendelkezésre, lapozzon a „Rapid Cappuccino System manuális tisztítása” fejezethez.

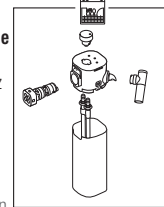

PL  
HU

# Codzienna konserwacja

## Napi karbantartás

**i** Nie stosuj silnych środków czyszczących ani środków na bazie rozpuszczalnika. Do czyszczenia powierzchni urządzenia używać czystej, wilgotnej ściereczki i łagodnego środka czyszczącego. Nie myj żadnych elementów ekspresu w zmywarce, z wyjątkiem elementów spieniaacza, tacki ociekowej i pojemnika na zużyte kapsułki. Przed umieszczeniem jakiegokolwiek elementu w zmywarce upewnij się, że jest on przystosowany do czyszczenia w zmywarce (patrz rozdział "Overview", str. 3).

Ne használjon erős súroló- vagy oldószert. A gépet nedves ruhával és kímélő tisztítószerezrel tisztítsa meg. A gép semmilyen alkatrészét ne tegye mosogatógépbe, kivéve a Rapid Cappuccino System elemeit, a csepptálcát és a használtkapszula-tartót. Minden esetben ellenőrizze, hogy az adott alkatrész mosogatható-e mosogatógépben, mielőtt a mosogatógépbe berakja (lásd: "Overview", strona 3)

- 1** Podnieś i opuść dźwignię w celu usunięcia kapsułki do pojemnika na zużyte kapsułki. Usuń tackę ociekową, pojemnik na zużyte kapsułki, podstawkę filiżanki i kolektor ociekowy. Opróżnij i wypłukaj. Zdejmij zbiornik na wodę. Opróżnij go i wypłukaj przed napełnieniem wodą pitną.

Emelje fel és zárja le a kapszulakart, hogy a kapszula a használtkapszula-tartóba kerüljön. Távolítsa el a csepptálcát, a használtkapszula-tartót, a pohártartót és a cseppgyűjtőt. Ürítse ki és öblítse el. Távolítsa el a víztartályt. Mielőtt feltöltené friss ivóvízzel, ürítse ki és öblítse el.

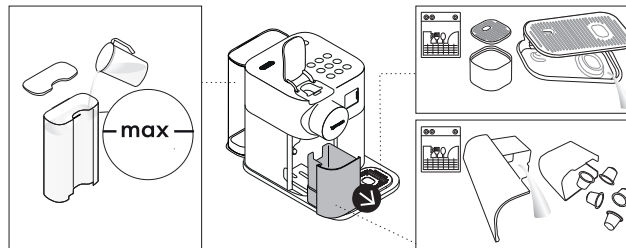

- 2** Podstaw naczynie pod wylot kawy i naciśnij przycisk ☐ (lungo) w celu przepłukania.

Helyezze a tartályt a kávékifolyó alá és nyomja meg a ☐ (lungo) gombot az öblítéshez.

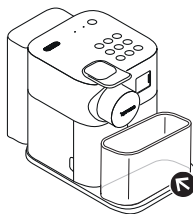

- 3** Wyczyść wylot na kawę i powierzchnię ekspresu za pomocą czystej, wilgotnej ściereczki.

A kávékifolyót és a gép felületét egy tiszta nedves ruhával tisztítsa meg.

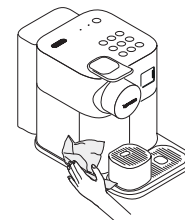



# Mycie ręczne spieniacza Rapid Cappuccino System manuális tisztítása

**i** **Zaleca się mycie w zmywarce:** w przypadku braku dostępu do zmywarki, elementy spieniacza można umyć ręcznie. Czynność ta musi być powtarzana po każdym użyciu spieniacza.  
**Mosogatógép használatá javasolt:** ha nem áll rendelkezésre mosogatógép, a Rapid Cappuccino System alkatrészeit kézzel is el lehet mosogatni. A műveletet minden használat előtt végre kell hajtani.

- 1** Odląć spieniacz. Zob. rozdział „Montaż/Demontaż spieniacza do mleka”. Ostrożnie wypłukaj pozostałości mleka gorącą wodą pitną (40 °C).  
Wszelkie widoczne zabrudzenia usuń gąbką.  
Szerelje szét a Rapid Cappuccino System-et. További információit a „Rapid Cappuccino System szét- és összeszerelése” fejezetben talál. Körültekintően öblítse le a tejszennel kevert meleg ivóvízzel (40°C/104°F). Távolítsa el az összes látható szennyeződést egy szivacs segítségével.

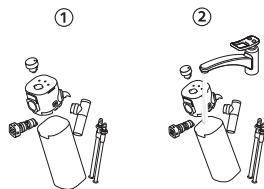

- 2** Namocz elementy w gorącej wodzie pitnej (40 °C) z dodatkiem łagodnego/delikatnego detergentu przez co najmniej 30 minut, a następnie dokładnie wypłucz w gorącej wodzie pitnej (40 °C). Nie należy stosować detergentów silnie pachnących.  
Áztassa az összes alkatrészt enyhe tisztítószeres meleg ivóvízben (40°C/104°F) legalább 30 percig, majd alaposan öblítse le meleg ivóvízzel (40°C/104°F). Ne használjon illatosított tisztítószert.

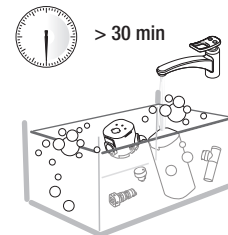

- 3** Wyczyść wnętrze pojemnika na mleko, konektor dyszy mlecznej i pokręto mleka za pomocą łagodnego/delikatnego detergentu, a następnie wypłucz w gorącej wodzie pitnej (40 °C).  
\* Uważaj, aby wlot powietrza był czysty. Zapewni to przygotowanie perfekcyjnej pianki.  
Nie stosuj szorstkich materiałów, które mogą uszkodzić powierzchnię elementów.

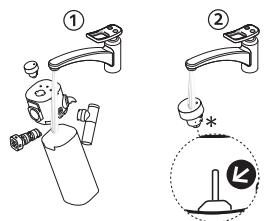

Tisztítsa meg a tejtartály belsejét, a tejkifolyó csatlakozóját, illetve a tej gombját enyhe tisztítószeres meleg ivóvízzel (40°C / 104°F).

\* Győződjön meg róla, hogy a levegőbemenet tiszta. Ez biztosítja a tökéletes habot.

Ne használjon súrolószert, amely károsíthatja a berendezés felületét.

- 4** Wyszuszyć wszystkie części czystym ręcznikiem, ściereczką lub ręcznikiem papierowym, a następnie ponownie zmontować. Jeżeli spieniacz jest silnie zabrudzony, należy wykonać dwa płukania układu, przekręcając pokrętkę regulacyjną spieniacza do pozycji **★** (Czyszczenie). Rozpocznie się proces płukania układu mleka, a z dyszy mlecznej popłynie gorąca woda i para wodna.



Szárítsa meg az alkatrészeket friss, tiszta törülköző, konyharuha vagy papír segítségével, majd szerelje össze az alkatrészeket. Ha a Rapid Cappuccino System nagyon szennyezett, két öblítési ciklust hajtson végre úgy, hogy a tejhab szabályozó gombját **★** (Clean) pozícióba állítja. A tejes rendszer öblítése elindul és forró víz, illetve gőz kombinációja folyik át a tejkifolyón.

**i** Jeżeli spieniacz pozostaje zabrudzony nawet po procesie czyszczenia, zalecamy zakup nowego elementu w Centrum Obsługi.

Ha azt tapasztalja, hogy a tisztítást követően a Rapid Cappuccino System még mindig szennyezett, azt javasoljuk, hogy szerezzen be egy újat a szervizközpontban.

# PL Programowanie ilości kawy HU Mennyiség programozása

- UWAGA:** Aby uzyskać informacje na temat minimalnych i maksymalnych programowalnych ilości, należy zapoznać się z rozdziałem dotyczącym ustawień fabrycznych.  
**MEGJEGYZÉS:** a min/max programozható mennyiségekkel kapcsolatban lásd a gyári beállítások részét.

- 1** Aby aktywować tryb programowania, należy dotknąć i przytrzymać przycisk odpowiedniego napoju przez co najmniej 3 sekundy. Rozpocznie się parzenie, a przycisk zacznie szybko migać.

Nyomja le és tartsa lenyomva annak az italnak a gombját 3 másodpercig, amelyet szeretne beprogramozni. A kávé készítése megkezdődik és a gomb gyorsan villog.



- 2** W momencie uzyskania pożądanej objętości przycisk należy zwolnić. Jeżeli dany przepis zawiera inne składniki, przycisk należy wcisnąć ponownie i przytrzymać do uzyskania pożądanej ilości, a następnie zwolnić. Po dodaniu ostatniego składnika (patrz schematy na str. 165), przycisk mignie 3 razy, potwierdzając nową objętość napoju. Objętość zostanie zachowana dla każdej kolejnej kawy. Engedje fel a gombot, ha a kívánt mennyiséget elérte. Ha a recept más összetevőket is tartalmaz, nyomja meg újra a gombot és tartsa lenyomva, amíg a kívánt mennyiséget el nem éri, majd engedje fel. Ha az utolsó összetevő is hozzáadásra került (lásd a 166. oldalon található táblázatot), a gombot 3-szor felvillan, így erősítve meg az új ital mennyiségét. A következő italkészítéshez a mennyiség tárolásra kerül.



# Przywracanie ilości do ustawień fabrycznych Mennyiségek visszaállítása gyári értékre

- 1** Włącz ekspres.

Kapcsolja BE a gépet.

- UWAGA:** Odlącz pojemnik na mleko.  
**MEGJEGYZÉS:** távolítsa el a tejjabosítót.

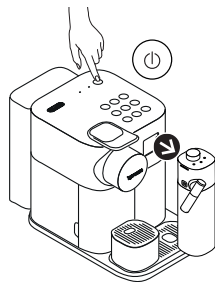

- 2** Naciśnij jednocześnie i przytrzymaj przez 3 sekundy przyciski (hot milk) i (flat white) w celu aktywacji trybu Menu. Diody odkamieniania i czyszczenia zaczną migać.

Nyomja le együtt a (hot milk) és a (flat white) gombot 3 másodpercere, hogy belépessen a Menübe: vízkömentesítés és tisztítás riasztása villogni kezd.

- NOTE:** Tryb menu wyłącza się automatycznie po 30 sekundach, jeżeli nie zostaną wykonane żadne czynności. Można go także wyłączyć ręcznie, przyciskając jednocześnie przyciskając przyciski (hot milk) i (flat white) przez 3 sekundy.

**MEGJEGYZÉS:** 30 másodperc elteltével a Menü automatikusan kikap, ha semmilyen műveletet nem hajt végre, vagy manuálisan is kikap lehet a (hot milk) és (flat white) gombok 3 másodpercig történő együttes lenyomásával.



- 3** Naciśnij przycisk (flat white); przycisk zacznie migać.

Nyomja le a (flat white) gombot: villog.



- 4** Naciśnij przycisk (flat white); przycisk zamiga 3 razy, potwierdzając przywrócenie ilości do ustawień fabrycznych.

Nyomja le a (flat white) gombot: 3-szor gyorsan felvillan, így erősítve meg a mennyiségek gyári értékre történő visszaállítását.

# Ustawienia fabryczne

## Gyári beállítások



**⚠ OSTROŻNOŚĆ:** W przypadku zaprogramowania objętości kawy przekraczającej 150 ml, ekspres powinien schładzać się przez 5 minut przed wykonaniem kolejnej kawy. Niebezpieczeństwo przegrzania!

**FIGYELMEZTETÉS:** ha 150 ml-nél nagyobb kávémenyiség került beprogramozásra, hagyja a gépet hűlni 5 percig, mielőtt a következő kávé elkészítené. Túlmelegedés kockázata!

### Schematy przepisów (ilości domyślne)/

Przepis / Recept	Składniki i kolejność działań / Hozzávalók és működési szekvencia	Ilość / Mennyiség (ml)
 lungo	Kawa/ Kávé	110
 espresso	Kawa/ Kávé	40
 ristretto	Kawa/ Kávé	25

### Receptáblázat (alapértelmezett mennyiségek)

Przepis / Recept	Składniki i kolejność działań / Hozzávalók és működési szekvencia	Ilość / Mennyiség (ml)
 hot foam	Mleko/ Tej	200
 latte macchiato	1. Mleko/ Tej	140
	2. Pianka mleczna/ Tejhab	140
	3. Kawa/ Kávé	40
 cappuccino	1. Pianka mleczna/ Tejhab	100
	2. Kawa/ Kávé	40

Przepis / Recept	Składniki i kolejność działań / Hozzávalók és működési szekvencia	Ilość / Mennyiség (ml)
 hot milk	Mleko/ Tej	150
 caffè latte	1. Kawa/ Kávé	110
	2. Mleko/ Tej	140
	3. Pianka mleczna/ Tejhab	60
 flat white	1. Kawa/ Kávé	40
	2. Mleko/ Tej	100

**i UWAGA:** Objętość pianki mlecznej jest uzależniona od rodzaju zastosowanego mleka oraz jego temperatury.  
**MEGJEGYZÉS:** a tejhab mennyisége a használt tejtől, illetve annak hőmérsékletétől függ.

**i UWAGA:** Aby zapewnić najlepszą jakość każdej z naszych kaw, zaleca się zachowanie ustawień fabrycznych dla ☞ (espresso) i ☞ (lungo).  
**MEGJEGYZÉS:** azt javasoljuk, hogy a ☞ (espresso) és ☞ (lungo) esetében tartsa meg a gyári beállításokat, hogy az egyes kávévariációk esetében a lehető legjobb eredményt érhesse el.

Objętość kawy można zaprogramować w zakresie od 25 do 150 ml.  
A kávé mennyisége 25 és 150 ml közötti értékre programozható.

Maksymalna ilość mleka (+ pianki mlecznej, jeśli przepis jej wymaga), jaką można zaprogramować: 400 ml.

Max programozható tejmennyiség (+ tejhab, ha a recept szerint szükséges): 400 ml.

PL Odkamienianie  
HU Vízkőmentesítés

**⚠ OSTROŻNOŚĆ:** Należy zapoznać się z zaleceniami dotyczącymi środków ostrożności.

**FIGYELMEZTETÉS:** tartsa be a biztonsági előírásokat.

**i UWAGA:** czas trwania odkamieniania wynosi ok. 20 minut.  
**MEGJEGYZÉS:** a vízkőmentesítés időtartama körülbelül 20 perc.

**i UWAGA:** aby zapewnić właściwe działanie ekspresu i mieć pewność, że doznania smakowe będą tak doskonałe, jak pierwszego dnia, należy postępować zgodnie z zasadami opisanymi poniżej.  
**MEGJEGYZÉS:** ahhoz a gép teljes élettartama alatt biztosítható annak megfelelő működését, illetve a tökéletes kávéélményt, a következők szerint járjon el.

**1** Odkamienianie ekspresu należy przeprowadzić, gdy w trybie gotowości świeci się dioda  (odkamienianie).

Hajtsa végre a vízkőmentesítést, ha a  (descaling) figyelmeztető lámpa narancssárgán világít készenléti üzemmódban.

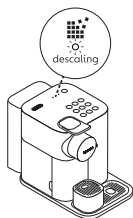

**2** Podnieś i opuść dźwignię w celu usunięcia kapsulek z pojemnika na zużyte kapsułki.

Emelje fel és zárja le a kapszulakart, hogy a kapszulák a használtkapszula-tartóba kerüljenek.

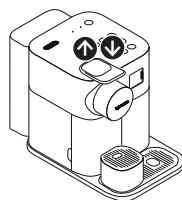

**3** Opróżnij taczkę ociekową, pojemnik na zużyte kapsułki, podstawkę filiżanki i kolektor ociekkowy. Nalej do zbiornika na wodę 100 ml środka odkamieniającego Nespresso. Uzupełnij wodą do kreski „Odkamienianie” na zbiorniku (~500 ml).

Üritse ki a csepptálcát, a használtkapszula-tartót, a pohártartót és a cseppgyűjtőt. Töltsd fel a víztartályt 100 ml Nespresso vízkőoldóval. Töltsön vizet a víztartályba a „Descaling” jelölésig (~500 ml).



**4** Wyjmij rurkę do odkamieniania, umieszczoną z tyłu urządzenia, i podłącz ją do konektora pary. Zamontuj zbiornik na wodę.

Fogja a gép hátulján található vízkőmentesítő csövet és csatlakoztassa a gép gőzcsatlakozójához. Helyezze vissza a víztartályt.

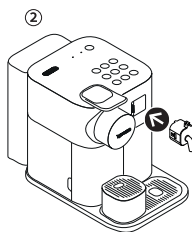

**5** Ekspresz przestawi się w tryb odkamieniania. Podczas odkamieniania dioda odkamieniania będzie migać na pomarańczowo. Przycisk kawy flat white będzie świecić się na biało.

A gép vízkőmentesítő üzemmódba lép. A vízkőmentesítésre figyelmeztető lámpa narancssárgán villog a teljes vízkőmentesítési folyamat során. A flat white gomb fehéren világít.

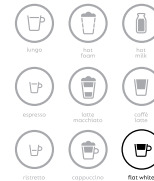

- 6 Umieścić naczynie o objętości minimum 1 litra pod wylotem kawy i pod dyszą przewodu odkamieniania.

Helyezni legalább 1 literes tartályt a kávékifolyó és a vízkömentesítő cső fűvökája alá.

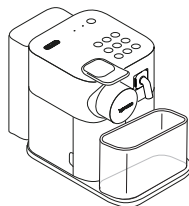

- 8 Opróżnij tackę ociekową, pojemnik na zużyte kapsułki, podstawkę filiżanki i kolektor ociekowy, a następnie wypłucz i napełnij zbiornik na wodę świeżą wodą pitną do poziomu MAX.

Ürítse ki a csepptálcát, a használtkapszula-tartót, a pohártartót és a cseppgyűjtőt, öblítse ki és tölts fel a víztartályt friss ivóvízzel a MAX szintig.

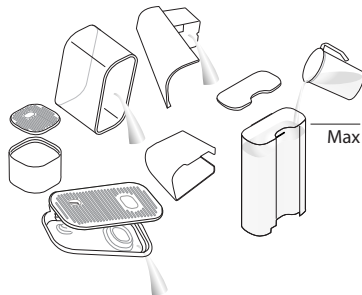

- 10 Po ukończeniu procesu płukania ekspres wyłączy się. Odłącz i schowaj rurkę do odkamieniania wraz z uchwytnymi pokrętkami. Usuń zawartość tacki ociekowej oraz pojemnika na puste kapsułki. Zbiornik na wodę napełnij wodą pitną.

Ha az öblítési folyamat befejeződött, a gép kikapcsol. Távolítsa el a vízkömentesítő csövet a fogantyúk vagy gombok segítségével, és tegye el. Ürítse ki a csepptálcát és a használtkapszula-tartót. Tölts fel a víztartályt friss ivóvízzel.



**OSTRZEŻENIE:** Rurka do odkamieniania ulega rozgrzaniu podczas pracy. Aby uniknąć poparzenia, używaj uchwytów i pokręteł.

**VIGYÁZAT:** A művelet közben a vízkömentesítő cső felmelegszik. Az esetleges égési sérülések elkerüléséhez használja a fogantyúkat vagy gombokat.

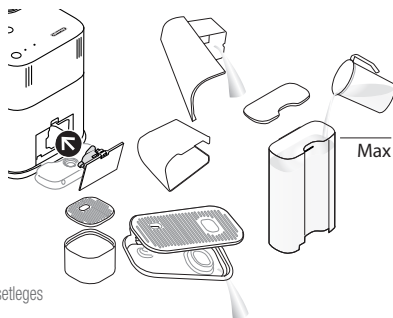

- 7 Wciśnij przycisk ☕ (flat white). Roztwór odkamieniacza będzie wypływał na przemian z wylotu kawy, z dyszy do odkamieniania oraz do tacki ociekowej. Po zakończeniu cyklu odkamieniania (zbiornik na wodę jest pusty) zaświeci się przycisk kawy flat white.

Nyomja meg a ☕ (flat white) gombot. A vízkömentesítő folyadék felváltva folyik a kávékifolyóból, a vízkömentesítő csőből és a csepptálcából. Ha a vízkömentesítő ciklus befejeződött (a víztartály kiürül), a flat white gomb világít.



- 9 Ponownie wciśnij przycisk ☕ (flat white). Woda będzie wypływać przez wylot kawy, rurkę do odkamieniania oraz do tacki ociekowej do chwili, gdy zbiornik na wodę będzie pusty.

Nyomja meg újra a ☕ (flat white) gombot. Az öblítési folyamat folytatódik a kávékifolyón, a vízkömentesítő csövön és a csepptálcán keresztül, amíg a víztartály ki nem ürül.



- 11 Przetrzyj ekspres za pomocą wilgotnej ściereczki. Proces odkamieniania został zakończony.

Tisztítsa meg a gépet egy nedves szivaccsal. Ezzel befejezte a gép vízkömentesítését.

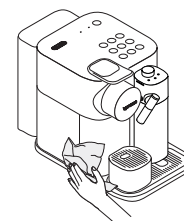

# PL Ustawienia twardości wody

# HU Víz keménységének beállítása

- 1 Pasek do testowania twardości wody, umieszczony na pierwszej stronie Instrukcji obsługi, włożyć pod strumień wody na 1 sekundę.



A használati útmutató első oldalán található vízkeménységmérő csíkot helyezze 1 másodpercre víz alá.

- 2 Liczba czerwonych kwadratów oznacza poziom twardości wody.

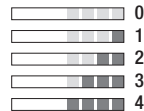

A megjelenő piros négyzetek száma jelzi a víz keménységét.

- 3 Włącz ekspres.  
Kapszolja BE a gépet.

**UWAGA:** Odkład pojemnik na mleko.

**MEGJEGYZÉS:** távolítsa el a tejhabosítót.



- 4 Naciśnij jednocześnie i przytrzymaj przez 3 sekundy przyciski (hot milk) i (flat white) w celu aktywacji trybu Menu. Diody odkamieniania i czyszczenia zaczną migać.



Nyomja le együtt a (hot milk) és a (flat white) gombot 3 másodpercre, hogy belépheten a Menübe: vízkömentesítés és tisztítás riasztása villogni kezd.

- 5 Naciśnij przycisk (cappuccino).

Nyomja meg a (cappuccino) gombot.



- 6 Liczba czerwonych kwadratów wskazuje, który przycisk należy wcisnąć (patrz tabela poniżej). Teraz, w ciągu 30 sekund, można ustawić pożądaną wartość, naciskając odpowiedni przycisk. Przycisk zamiga szybko 3 razy w celu potwierdzenia nowej wartości. Menu wyłączy się automatycznie i ekspres powróci do trybu gotowości.

A megjelenő piros négyzetek száma jelzi, hogy melyik gombot kell megnyomni (lásd az alábbi táblázatot). Most 30 másodpercen belül beállíthatja a kívánt értéket a kapcsolódó gomb megnyomásával. 3-szor gyorsan felvillannak az érték megerősítéséhez. A gép automatikusan kilép a menüből és visszaáll készenléti üzemmódba.

- UWAGA:** Tryb menu wyłącza się automatycznie po 30 sekundach, jeżeli nie zostaną wykonane żadne czynności. Można go także wyłączyć ręcznie przyciskając jednocześnie przyciski (hot milk) i (flat white) przez 3 sekundy.

**MEGJEGYZÉS:** 30 másodperc elteltével automatikusan kilép a Menüből. Ha nem hajt végre semmilyen műveletet. Manuálisan is kiléphet a menüből, ha együttesen 3 másodpercre lenyomja a (hot milk) és (flat white) gombokat.

Twardość wody / Víz keménység szintje	Właściwy przycisk / Kapszoló gomb	fH	dH	CaCO <sub>3</sub>
	hot foam	<5	<3	< 50 mg/l
	latte macchiato	>7	>4	> 70 mg/l
	cappuccino	>13	>7	> 130 mg/l
	hot milk	>25	>14	> 250 mg/l
	caffè latte	>38	>21	> 380 mg/l

# Opróżnianie systemu przed dłuższym okresem nieużytkowania, w celu zabezpieczenia przed zamrażaniem lub przed przystąpieniem do naprawy

## Rendszer leürítése hosszabb idejű tároláshoz, fagyvédelem céljából vagy javítás előtt

- 1** Włącz ekspres.  
Kapsolja BE a gépet.

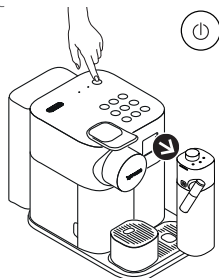

**i** **UWAGA:** odłącz pojemnik na mleko.  
**MEGJEGYZÉS:** távolítsa el a tejhabosítót.



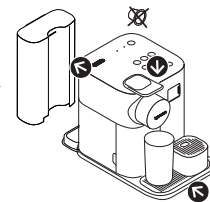

- 2** Zdejmij zbiornik na wodę. Podnieś i opuść dźwignię w celu usunięcia pozostałych kapsulek. Podstaw naczynie pod wylot kawy.

Távolítsa el a víztartályt. Emelje fel és zárja le a kapszulakart, hogy a kapszula a tartóba kerüljön. Helyezze a tartályt a kávékifolyó alá.





- 3** Naciśnij jednocześnie i przytrzymaj przez 3 sekundy przyciski  (hot milk) i  (flat white) w celu aktywacji trybu Menu: diody odkamieniania i czyszczenia zaczną migać.

Nyomja le együtt a  (hot milk) és a  (flat white) gombot 3 másodpercre, hogy beléphessen a Menü üzemmódba: vízkőmentesítés és tisztítás riasztása villogni kezd.

**i** **UWAGA:** Tryb menu wyłącza się automatycznie po 30 sekundach, jeżeli nie zostaną wykonane żadne czynności. Można wyjść ręcznie przyciskając jednocześnie i przytrzymując przyciski  (hot milk) i  (flat white) przez 3 sekundy.

**MEGJEGYZÉS:** 30 másodperc elteltével automatikusan kilép a Menüből. Ha nem hajt végre semmilyen műveletet. Manuálisan is kiléphet a menüből, ha együttesen 3 másodpercre lenyomja a  (hot milk) és  (flat white) gombokat.



- 4** Naciśnij  (espresso).  
Nyomja meg a  (espresso) gombot.



- 5** Potwierdź przez naciśnięcie przycisku  (espresso). Po jego naciśnięciu rozpocznie się opróżnianie. Wszystkie przyciski będą migać kolejno, wskazując, że trwa opróżnianie. Po zakończeniu procesu opróżniania ekspres wyłączy się.

Nyomja meg a  (espresso) gombot a megerősítéshez. Ha egyszer megnyomta, megkezdődik a kiürítés. Az összes gomb felváltva villog: a kiürítési üzemmód folyamatban van. Ha a folyamat befejeződött, a gép automatikusan kikapcsol.

**i** **UWAGA:** po opróżnieniu, ekspres zostanie zablokowany na około 10 minut.  
**MEGJEGYZÉS:** A készülék kb. 10 percig nem lesz használható a kiürítést követően.

**⚠** **OSTROŻNOŚĆ:** Pozostawienie urządzenia w zimnym miejscu może spowodować uszkodzenie układu wodnego z powodu zamrażania i jego nieszczelność.  
**FIGYELMEZTETÉS:** Ha a gépet hideg környezetben tárolja, a fagy károsíthatja a vízrendszeret és szivárgást okozhat.

# PL Zmiana ustawienia wyłączenia automatycznego HU Automatikus kikapcsolás módosítása

- i** Ekspres jest wysoce energooszczędny i posiada funkcję automatycznego wyłączenia (OW), która pozwala oszczędzić energię elektryczną. Ekspres wyłączy się po 9 minutach od ostatniego użycia (ustawienia fabryczne).  
Ez a gép kiváló energiafelhasználási profillal, illetve automatikus kikapcsolási funkcióval (OW) rendelkezik, amely lehetővé teszi az energiamegtakarítást. A gyári beállítások alapján ez a berendezés az utolsó használatától számított 9 perc elteltével kapcsol ki.

## 1 Włącz ekspres.

Kapcsolja BE a gépet.

**i** **UWAGA:** odłącz pojemnik na mleko.

**MEGJEGYZÉS:** távolítsa el a tejhabosítót.



- 2** Naciśnij jednocześnie i przytrzymaj przez 3 sekundy przyciski (hot milk) i (flat white) w celu aktywacji trybu Menu: diody odkamieniania i czyszczenia zaczną migać.

Nyomja le együtt a (hot milk) és a (flat white) gombot 3 másodpercre, hogy beléphessen a Menübe: vízkőmentesítés és tisztítás riasztása villogni kezd.

- i** **UWAGA:** Tryb menu wyłącza się automatycznie po 30 sekundach, jeżeli nie zostaną wykonane żadne czynności. Można go także wyłączyć ręcznie, przyciskając jednocześnie i przytrzymując przyciski (hot milk) i (flat white) przez 3 sekundy.

**MEGJEGYZÉS:** 30 másodperc elteltével automatikusan kilép a Menüből. Ha nem hajt végre semmilyen műveletet. Manuálisan is kiléphet a menüből, ha együttesen 3 másodpercre lenyomja a (hot milk) és (flat white) gombokat.



## 3 Naciśnij (ristretto).

Nyomja meg a (ristretto) gombot.



- 4** Teraz, w ciągu 30 sekund, można zmienić ustawienie wyłączenia automatycznego i wprowadzić pożądaną wartość, naciskając odpowiedni przycisk. Dodatkowe informacje - patrz tabela. Przycisk zamiga szybko 3 razy w celu potwierdzenia nowej wartości. Menu wyłączy się automatycznie i ekspres powróci do trybu gotowości.





Most 30 másodpercen belül módosíthatja az automatikus kikapcsolást és beállíthatja a kívánt értéket a kapcsolódó gomb megnyomásával. További részletekkel kapcsolatban lásd a táblázatot.

3-szor gyorsan felvillannak az érték megerősítéséhez. A gép automatikusan kilép a menüből és visszaáll készenléti üzemmódba.

### Wyłączenie automatyczne / Automatikus kikapcsolás módosítása

ristretto	➔	9 minut /perc
espresso	➔	30 minut /perc
lungo	➔	8 godzin /óra



Nie świeci się żadna dioda.	- Sprawdź podłączenie do sieci, wtyczkę, napięcie oraz bezpiecznik. W przypadku problemów należy skontaktować się z <b>Nespresso</b> .
Brak kawy, brak wody.	- Zbiornik na wodę jest pusty. Napełnij zbiornik. - W razie konieczności przeprowadź odkamienianie, patrz rozdział „Odkamienianie”.
Kawa parzy się bardzo wolno.	- Czas parzenia kawy zależy od rodzaju kawy. - W razie konieczności przeprowadź odkamienianie, patrz rozdział „Odkamienianie”.
Brak kawy, wypływa tylko woda (pomimo włożenia kapsułki).	- W przypadku problemów należy przekazać ekspres do serwisu lub skontaktować się z <b>Nespresso</b> .
Kawa nie jest wystarczająco gorąca.	- Ogrzej filiżankę. - W razie konieczności przeprowadź odkamienianie, patrz rozdział „Odkamienianie”.
Głowica parząca jest nieszczelna (obecność wody w pojemniku na kapsułki).	- Umieść kapsułkę prawidłowo. Jeżeli nieszczelność pojawi się ponownie, należy skontaktować się z <b>Nespresso</b> .
Diody migają nieregularnie.	- Przekaż ekspres do serwisu lub skontaktuj się z <b>Nespresso</b> .
Wszystkie przyciski migają jednocześnie przez 10 sekund, a następnie ekspres wyłącza się automatycznie.	- Alarm o błędzie. Ekspres wymaga naprawy. Przekaż ekspres do serwisu lub skontaktuj się z <b>Nespresso</b> .
Wszystkie przyciski wyboru kawy migają szybko 3 razy, a następnie ekspres powraca do trybu gotowości.	- Zbiornik na wodę jest pusty.
Migają diody odkamieniania i czyszczenia.	- Ekspres jest w trybie Menu, należy jednocześnie nacisnąć i przytrzymać przyciski <b>gorącego mleka</b> i kawy <b>flat white</b> przez 3 sekundy, aby wyjść z trybu Menu lub poczekać 30 sekund do automatycznego wyjścia. - Odkamienianie nie zostało poprawnie zakończone. Powtórz cykl odkamieniania.
Dioda odkamieniania świeci się na pomarańczowo.	- Ekspres włącza diodę odkamieniania na podstawie intensywności użytkowania. Przeprowadź odkamienianie urządzenia. Patrz rozdział „Odkamienianie”.
Dioda odkamieniania świeci się na pomarańczowo, a przycisk kawy flat white stale miga.	- Ekspres jest w trybie odkamieniania. Naciśnij przycisk kawy flat white w celu rozpoczęcia procesu odkamieniania.
Dioda czyszczenia świeci się na pomarańczowo.	- Odłącz spieniacz i umyj wszystkie jego części, umieszczając je w górnej szufladzie zmywarki. W przypadku braku możliwości skorzystania ze zmywarki należy zapoznać się z zaleceniami w rozdziale „Mycie ręczne spieniacza do mleka”. - Ekspres jest przegrzany. Poczekaj aż urządzenie się ochłodzi. - Po usunięciu wody z systemu ekspres zostanie zablokowany na około 10 minut (patrz rozdział „Opróżnianie systemu przed dłuższym okresem nieużytkowania, w celu zabezpieczenia przed zamrażaniem lub przed przystąpieniem do naprawy”).
Przyciski kaw oraz kaw z mlekiem migają na przemian.	- Usuń zawartość pojemnika na zużyte kapsułki. Upewnij się, że żadna kapsułka nie jest zablokowana w pojemniku na kapsułki.
Nie można całkowicie zamknąć dzwigni.	- Używaj schłodzonego mleka pasteryzowanego lub UHT, odtuszczonego lub półtłustego o temp. około 4°C. - Pokrętko regulacji spieniacza mleka jest w pozycji  . Przesław pokrętko w pozycję  (spienianie). - Spieniacz należy czyścić po każdym przygotowaniu napoju mlecznego (zob. rozdział „Mycie ręczne spieniacza do mleka”). - W razie konieczności przeprowadź odkamienianie (patrz rozdział „Odkamienianie”). - Nie używaj mrożonego mleka. - Upewnij się, że wlot powietrza jest czysty. Zob. rozdział „Mycie ręczne spieniacza do mleka”. - Upewnij się, że wszystkie elementy spieniacza są poprawnie zamontowane.
Niska jakość pianki mlecznej.	- Upewnij się, że spieniacz został odłączony. - Upewnij się, że przyciski <b>gorącego mleka</b> i kawy <b>flat white</b> zostały przytrzymane przez 3 sekundy. - Upewnij się, że rurka do odkamieniania została zdemontowana.
Nie można wejść do trybu Menu.	- Naciśnij przyciski umieszczone z boku spieniacza w celu usunięcia części. - Zob. rozdział „Montaż/Demontaż spieniacza do mleka”.
Nie można rozmontować spieniacza.	- Naciśnij przycisk trybu oczekiwania (ekspres przechodzi w tryb oczekiwania - pobór mocy 0,22 Wh).
Wyłącz ekspres.	- Naciśnij przycisk trybu oczekiwania (ekspres przechodzi w tryb oczekiwania - pobór mocy 0,22 Wh).
Spieniacz jest zamontowany, ale przyciski mleka nie zostały wciśnięte.	- Pokrętko regulacji spieniacza mleka jest w pozycji  (Czyszczenie). Przesław pokrętko w pozycję  (Spienianie).

Nincs fényjelzés.	- Ellenőrizze az áramforrást, a csatlakozó, a feszültséget és a biztosítékot. Ha a probléma továbbra is fennáll hívja a <b>Nespresso</b> -t.
Nincs kávé, nincs víz.	- Üres a víztartály. Töltsze fel friss vízzel. - Szükség esetén hajtsa végre a vízkömentesítést; lásd: „Vízkömentesítés”.
A kávé lassan, csöpögve folyik.	- A lefőzés sebessége függ az éppen használt kapszulától. - Szükség esetén hajtsa végre a vízkömentesítést; lásd: „Vízkömentesítés”.
Nem jön kávé, csak víz a készülékből (annak ellenére, hogy van kapszula a készülékben).	- Ebben az esetben hívja a <b>Nespresso</b> -t, vagy vigye a készüléket szervizbe.
Nem elég meleg a kávé.	- Melegítse elő a csészét. - Szükség esetén hajtsa végre a vízkömentesítést; lásd: „Vízkömentesítés”.
Víz csöpög a főzőfejből (víz a kapszulatartóban).	- Ügyeljen a kapszula megfelelő behelyezésére. Ha szivárgás fordul elő, hívja a <b>Nespresso</b> -t.
Rendszertelen villogás.	- Hívja a <b>Nespresso</b> -t, vagy vigye a készüléket szervizbe.
Összes gomb egyszerre villog 10 másodpercig, majd a készülék automatikusan kikapcsol.	- Hibajelzés, a készüléket szervizbe kell juttatni. Hívja a <b>Nespresso</b> -t, vagy vigye a készüléket szervizbe.
Az összes kávé gomb 3-szor gyorsan felvillog, majd a készülék készenléti állapotba kapcsol.	- Üres a víztartály. - A menüből való kilépéshez nyomja le a <b>hot milk</b> és a <b>flat white</b> gombot egyszerre 3 másodpercig, vagy várjon 30 másodpercet és a készülék automatikusan kilép. - A vízkömentesítés nem történt meg megfelelően. Ismétlje meg a vízkömentesítési ciklust.
A vízkömentesítésre és a tisztításra figyelmeztető lámpa villog.	- A készülék az elfogyasztott mennyiség alapján figyelmeztet a vízkömentesítésre. Vízkömentesítse a készüléket. Lásd a „Vízkömentesítés” c. részt.
A vízkömentesítésre figyelmeztető lámpa narancssárgán világít.	- A készülék vízkömentesítő üzemmódban van. Nyomja meg a flat white gombot a vízkömentesítés megkezdéséhez.
A vízkömentesítésre figyelmeztető lámpa narancssárgán villog, a flat white gomb folyamatosan világít.	- Szedje szét a Rapid Cappuccino System-et, és tisztítsa meg az összes alkatrészét a mosogatógép felső rekeszében. Amennyiben mosogatógép nem áll rendelkezésre, lapozzon a „Rapid Cappuccino System manuális tisztítása” fejezethez.
A tisztításra figyelmeztető lámpa narancssárgán világít.	- A készülék túlmelegedett, várja meg míg visszahűl. - Az őrítési folyamatot követően az eszköz kb. 10 percig nem lesz használható (lásd: „Rendszer leürítése hosszabb idejű tároláshoz, fagyvédelem céljából vagy javítás előtt”).
A kávé gombok és az összes tejes recept gomb felváltva villog.	- Ürítse ki a kapszulatartót. Győződjön meg róla, hogy nincs-e beragadt kapszula a kapszulatartóban.
A kapszulakar nem záródik le teljesen.	- Használjon sovány vagy félzsíros, hűtőhideg tejet (4° C). - Tejhab szabályozó gombja  pozícióban van. Állítsa  (Froth) pozícióba. - Öblítse át minden használat után (lásd: „Rapid Cappuccino System manuális tisztítása” fejezetet). - Hajtsa végre a vízkömentesítést (lásd: „Vízkömentesítés”). - Ne használjon fagyos tejet. - Győződjön meg róla, hogy a levegőztető alkatrész tiszta. További információt a „Rapid Cappuccino System manuális tisztítása” fejezetben talál. - Győződjön meg róla, hogy a Rapid Cappuccino System minden alkatrésze megfelelően van összeszerelve.
A tejhab minősége nem megfelelő.	- Győződjön meg róla, hogy eltávolította a tejhabosítót. - Együttesen nyomja le a <b>hot milk</b> és <b>flat white</b> gombokat 3 másodpercre. - Ügyeljen a vízkömentesítő cső eltávolítására.
A menü nem elérhető.	- Nyomja be a tejhabosító egység oldalán található gombot az alkatrészek eltávolításához. - További információt a „Rapid Cappuccino System szét- és összeszerelése” fejezetben talál.
A tejhabosítót nem lehet szétszedni.	- Nyomja meg a be-készenléti gombot (A gép készenléti üzemmódba vált - fogyasztása 0,22 Wh).
Kapcsolja ki a készüléket.	- Nyomja meg a be-készenléti gombot (A gép készenléti üzemmódba vált - fogyasztása 0,22 Wh).
A tejhabosító behelyezve, de a tej gombok nem engedélyezettek.	- A tejhab szabályozó gombja  (Clean) pozícióban van. Állítsa  (Froth) pozícióba.

# Kontakt z **Nespresso**

## Vegye fel a kapcsolatot a **Nespresso**-val



Możliwe jest, że nie przewidzieliśmy wszystkich zastosowań ekspresu. W celu uzyskania dodatkowych informacji, pomocy w przypadku problemów lub porady, prosimy o kontakt z **Nespresso** lub autoryzowanym przedstawicielem **Nespresso**. Dane kontaktowe **Nespresso** lub autoryzowanego przedstawiciela **Nespresso** znajdują się w katalogu powitalnym „Witaj w Nespresso”, zamieszczonym w opakowaniu ekspresu, a także na stronie [nespresso.com](http://nespresso.com)

Mivel nem ismerhetjük a berendezés összes felhasználási módját, és előfordulhat, hogy további információra van szüksége probléma esetén, vagy csak egyszerűen tanácsot szeretne kérni, hívja a **Nespresso**-t vagy a **Nespresso** hivatalos képviselőjét. A legközelebbi **Nespresso** vagy **Nespresso** hivatalos képviselő elérhetőségeit a gép dobozában lévő „Üdvözlí Önt a Nespresso” mappában, vagy a [nespresso.com](http://nespresso.com) honlapon találja.

## Gwarancja ograniczona

### Korlátozott garancia

De'Longhi udziela gwarancji na niniejszy produkt w zakresie wad materiałowych i wykonania na okres dwóch lat od daty zakupu. W okresie gwarancyjnym De'Longhi według własnego uznania naprawi lub wymieni wszelkie wadliwe produkty bez obciążania kosztami właściciela. Wymienione produkty lub naprawione części objęte będą gwarancją wyłącznie do końca pierwotnego okresu gwarancyjnego lub przez sześć miesięcy, w zależności od tego, który z tych okresów będzie dłuższy. Niniejsza ograniczona gwarancja nie obejmuje usterek powstałych w wyniku wypadku, nieprawidłowego użytkowania, nieprawidłowej konserwacji lub normalnego zużycia. Za wyjątkiem sytuacji określonych przepisami prawa warunki niniejszej ograniczonej gwarancji nie wyłączają, nie ograniczają ani nie zmieniają żadnych praw ustawowych związanych ze sprzedażą niniejszego produktu. Jeżeli uważasz, że produkt jest wadliwy, skontaktuj się z **Nespresso** w celu uzyskania wskazówek dotyczących naprawy.

Dane kontaktowe można znaleźć na stronie [www.nespresso.com](http://www.nespresso.com)

A De'Longhi készülékgaranciája anyaghibára és gyártási hibára terjed ki a vásárlásától számított két évig. A garancia ideje alatt a De'Longhi saját döntése szerint díjmentesen megjavítja vagy kicseréli a hibás termékeket. A kijavított termék garanciája az eredeti garanciából hátralévő időre, vagy hat hónapra érvényes (amelyik több). A korlátozott garancia nem érvényes akkor, ha a meghibásodás baleset, nem rendeltetésszerű használat, nem megfelelő karbantartás vagy a rendeltetésszerű használatból fakadó elhasználódás miatt következik be. A korlátozott garancia feltételei nem zárják ki, korlátozzák vagy módosítják az Önre – a termék megvásárlásával megszerzett – kötelező érvényű, törvényerejű jogokat, hanem azok kiegészítéseként szolgálnak. Ha úgy véli, hogy terméke hibás, forduljon a **Nespresso** ügyfélszolgálatához, ahol tájékoztatják arról, hova küldje vagy vigye a javítandó készüléket.

Az elérhetőségekkel kapcsolatban látogasson el a [www.nespresso.com](http://www.nespresso.com) weboldalra.

## Utylizacja i ochrona środowiska

### Ártalmatlanítás és környezetvédelem

Zakupione urządzenie zawiera cenne materiały, które można odzyskać i wykorzystać ponownie. Segregacja materiałów odpadowych na poszczególne rodzaje ułatwia recykling cennych surowców. Urządzenie należy odnieść do wyznaczonego punktu zbiórki odpadów. Informacje na temat utylizacji odpadów można uzyskać u władz lokalnych.



A készülék értékes anyagokat tartalmaz, amelyek kinyerhetők vagy újrahasznosíthatók. A maradék hulladékokat különféle típusokra való szétválogatása megkönnyíti az értékes nyersanyagok újrahasznosítását. Hagyja a készüléket a gyűjtőhelyen. Az ártalmatlanítással kapcsolatos információkat a helyi hatóságnál szerezheti be.

# Технические характеристики

Gran Lattissima / EN650

 220-240 V~, 50-60 Hz, 1400 W

**P<sub>max</sub>** 19 bar/1.9 MPa

 ~5,18 kg

 ~1 L

 20.3 cm  
 27.4 cm  
 36.7 cm

Онлайн-поддержка:  
[www.nespresso.com/machine-assistance](http://www.nespresso.com/machine-assistance)

# Содержание

Технические характеристики	184
Содержание	184
Меры предосторожности	185
Содержимое упаковки	190
Gran Lattissima/	190
Обзор	191
Молочные напитки	192
Первое использование или использование после длительного простоя	193
Приготовление кофе	194
Сборка-разборка системы Rapid Cappuccino	195
Приготовление молочных напитков	196
Ежедневный уход	198
Ручная промывка системы Rapid Cappuccino	199
Программирование объема	200
Восстановление заводских настроек объема	200
Заводские настройки	201
Удаление накипи	202
Настройка уровня жесткости воды	204
Опорожнение системы перед простоем, для защиты от замерзания или перед проведением ремонта	205
Изменение настроек автовыключения	206
Устранение неисправностей	207
Обратитесь в Nespresso	209
Ограниченная гарантия	209
Утилизация и охрана окружающей среды	209

# Меры предосторожности

 **ВНИМАНИЕ / ПРЕДУПРЕЖДЕНИЕ**

 **ОПАСНО!**  
ЭЛЕКТРООБОРУДОВАНИЕ

 **ОТКЛЮЧИТЕ**  
ПОВРЕЖДЕННЫЙ ШНУР  
ПИТАНИЯ

 **НЕ ПРИКАСАЙТЕСЬ**  
К ПОВЕРХНОСТЯМ,  
КОТОРЫЕ МОГУТ  
НАГРЕВАТЬСЯ ВО ВРЕМЯ  
РАБОТЫ ИЛИ В ПРОЦЕССЕ  
ОЧИСТКИ КОФЕМАШИНЫ  
ОТ НАКИПИ: ТРУБКА ДЛЯ  
УДАЛЕНИЯ НАКИПИ И  
НОСИК ПОДАЧИ МОЛОКА.  
ИСПОЛЬЗУЙТЕ РУЧКИ ИЛИ  
РЕГУЛЯТОРЫ.

**⚠ ВНИМАНИЕ!** ЭТОТ ЗНАК УКАЗЫВАЕТ НА НЕОБХОДИМОСТЬ СОБЛЮДЕНИЯ УКАЗАННЫХ В РУКОВОДСТВЕ ПОЛЬЗОВАТЕЛЯ МЕР ПРЕДОСТОРОЖНОСТИ ВО ИЗБЕЖАНИЕ ВОЗМОЖНЫХ ТРАВМ И ПОВРЕЖДЕНИЙ.

**⚠ ВНИМАНИЕ!** ДАННЫЕ МЕРЫ ПРЕДОСТОРОЖНОСТИ ЯВЛЯЮТСЯ НЕОТЪЕМЛЕМОЙ ЧАСТЬЮ ПОСТАВКИ ПРИБОРА. ВНИМАТЕЛЬНО ИЗУЧИТЕ ИХ ПЕРЕД ПЕРВЫМ ИСПОЛЬЗОВАНИЕМ ПРИБОРА. ХРАНИТЕ ЭТУ ИНФОРМАЦИЮ В ЛЕГКОДОСТУПНОМ МЕСТЕ.

**i И Н Ф О Р М А Ц И Я :** ЭТОТ ЗНАК УКАЗЫВАЕТ НА РЕКОМЕНДАЦИИ ПО КОРРЕКТНОЙ И БЕЗОПАСНОЙ ЭКСПЛУАТАЦИИ ПРИБОРА.

- Кофемашина предназначена для приготовления напитков в соответствии с данным руководством.
- Запрещается использовать прибор не по назначению.
- Настоящий прибор

предназначен для эксплуатации только в закрытом помещении при нормальных температурных условиях.

- Не допускайте попадания на прибор прямых солнечных лучей, длительного воздействия брызг воды и влажности.
- Настоящий прибор предназначен только для домашнего использования. Он не предназначен для использования персоналом магазинов в зоне кухни, в офисах и других рабочих помещениях, гостями отелей, мотелей и прочих видов гостиничных предприятий.
- Запрещается закрывать прибор в шкафу во время использования.
- Данный прибор могут использовать (под присмотром взрослых)

дети, достигшие 8 лет и старше, если они проинструктированы относительно безопасного использования и осознают опасность неправильной эксплуатации. К уходу за прибором и его обслуживанию не допускаются дети младше 8 лет. Дети старше восьми лет могут пользоваться прибором только под присмотром взрослых.

- Храните прибор и его шнур в месте, недоступном для детей младше 8 лет.
- Данный прибор может использоваться лицами с ограниченными физическими, сенсорными или умственными способностями или лицами с отсутствием опыта и знаний, если они проинструктированы относительно безопасного использования и осознают

опасность неправильной эксплуатации.

- Детям запрещено играть с устройством.
- Производитель не несет ответственности, и действие гарантии не распространяется в случае повреждений, возникших в результате коммерческого использования прибора, неправильного использования прибора или использования прибора не по назначению, а также непрофессионального ремонта или несоблюдения настоящей инструкции.



Избегайте рисков, связанных с поражением электрическим током и возгоранием.

- При возникновении опасности немедленно извлеките вилку шнура

питания из розетки.

- Включайте прибор только в подходящую и легкодоступную электрическую розетку с заземлением. Убедитесь, что напряжение в сети соответствует напряжению прибора, указанному на паспортной табличке. При неправильном подключении прибора к сети гарантия аннулируется.
- Если тип вилки отличается от типа розетки, можно использовать переходник с контактом заземления.

Прибор можно подключать к сети только после установки.

- Не протягивайте шнур в непосредственной близости от острых углов. Закрепите его так, чтобы он не свисал вниз.
- Не допускайте нагревания

шнура или попадания на него влаги.

- В случае повреждения шнура или вилки обратитесь к производителю, сервисному агенту или другим квалифицированным лицам для их замены.
- Запрещается эксплуатировать прибор с поврежденным шнуром или вилкой, а также в случае неисправности или какого-либо повреждения. Верните прибор в ближайший авторизованный сервисный центр для осмотра, ремонта или настройки.
- Если для подключения требуется удлинитель, используйте только заземленный удлинитель с площадью поперечного сечения проводников

не менее 1,5 мм<sup>2</sup>

или удлинитель, соответствующий входной мощности.

- Во избежание повреждения не ставьте прибор на горячие поверхности или вблизи таковых, например, на радиаторы, плиты, газовые горелки, вблизи открытого огня и пр.
- Всегда ставьте прибор на ровные горизонтальные устойчивые поверхности. Поверхность должна быть стойкой к нагреванию и жидкостям, таким как вода, кофе, средство от накипи и др.
- Отключайте прибор от сети в случае длительного бездействия. При отключении прибора от сети, извлекая вилку из розетки, не тяните за провод во избежание его повреждения.

- Отсоедините прибор от сети электропитания перед чисткой, или если он не используется. Дайте прибору остыть, прежде чем устанавливать на него детали или снимать их, а также перед чисткой.
  - Обязательно сначала подключайте шнур питания к прибору, а затем — в розетку. Чтобы извлечь шнур питания из розетки, сначала остановите приготовление, установите все регуляторы в положение OFF (выкл.) и извлеките вилку шнура из розетки.
  - Запрещается прикасаться мокрыми руками к шнуру и вилке питания.
  - Во избежание пожара, поражения электрическим током и травмирования не погружайте шнур или вилку в воду или любую другую жидкость.
  - Запрещается погружать прибор или его части в воду или любую другую жидкость.
  - Запрещается мыть прибор или его части, за исключением системы Rapid Cappuccino, в посудомоечной машине.
  - Взаимодействие воды и тока опасно и может привести к летальному исходу вследствие поражения электрическим током.
  - Запрещается вскрывать прибор. Внутри опасное напряжение!
  - Не вставляйте посторонние предметы в отверстия прибора. Это может привести к поражению электрическим током или возгоранию!
  - Использование дополнительных принадлежностей, не рекомендованных производителем, может привести к пожару, поражению электрическим током или травмированию людей.
- Избегайте возможных травм при использовании прибора.
- Не оставляйте прибор без присмотра во время работы.
  - Не используйте прибор, если он поврежден, неправильно работает или после того, как он упал на пол. Немедленно отсоедините прибор от сети электропитания. Обратитесь в Nespresso или к уполномоченному представителю Nespresso для оценки, ремонта или регулировки.
  -  Эксплуатация поврежденного прибора может привести к поражению электрическим током, ожогам и возгоранию.
- Всегда до конца опускайте ручку и никогда не поднимайте ее во время работы. Это может привести к ошпариванию.
  - Не подставляйте пальцы под диспенсер кофе во избежание ошпаривания.
  - Поверхность нагревательного элемента остается горячей после использования, а внешняя поверхность прибора может сохранять тепло в течение нескольких минут, в зависимости от продолжительности эксплуатации.
  - Не помещайте пальцы в отсек для капсул. Это может привести к травмам!
  -  Не прикасайтесь к поверхностям,

- которые могут нагреваться во время работы или в процессе очистки кофемашины от накипи: трубка для удаления накипи и носик подачи молока. Используйте ручки или регуляторы.
- Если запрограммированный объем кофе больше 150 мл, дайте кофемашине остыть не менее 5 минут перед приготовлением следующей чашки кофе. Риск перегрева системы!
  - Вода может протечь вокруг капсулы, не проткнутой лезвиями, и повредить прибор.
  - Настоятельно не рекомендуется использовать отработанные, поврежденные или деформированные капсулы.
  - В случае застревания капсулы в отсеке для капсул выключите кофемашину и отсоедините ее от сети, прежде чем предпринимать какие-либо действия. Обратитесь в Nespresso или к официальному представителю Nespresso
  - Заполняйте резервуар для воды только чистой питьевой водой.
  - Если планируется длительное время не использовать кофемашину (например, во время отпуска и т. д.), вылейте воду из резервуара.
  - Замените воду в резервуаре на свежую, если прибор не использовался в течение нескольких дней.
  - Не используйте прибор без поддона и решетки, чтобы не допустить попадания жидкостей на окружающие поверхности.
  - Машина не рассчитана на работу с непастеризованным молоком.
  - Не используйте агрессивные чистящие средства или растворители. Поверхность кофемашины необходимо очищать тканью, смоченной в мягком чистящем средстве.
  - Для очистки кофемашины используйте только чистые инструменты.
  - После извлечения кофемашины из упаковки снимите с нее пленку и утилизируйте ее.
  - Данная кофемашина разработана специально для кофейных капсул Nespresso, которые можно приобрести



исключительно в Nespresso или у уполномоченного представителя Nespresso.

- Все приборы Nespresso проходят строгий контроль качества. Для произвольно выбранных приборов проводятся испытания на надежность в реальных условиях эксплуатации. Поэтому на некоторых машинах могут остаться следы предыдущего использования.
- Nespresso оставляет за собой право на внесение изменений в руководство без предварительного уведомления.

Удаление накипи

- Средство для удаления накипи Nespresso, при его правильном использовании,

гарантирует безотказную работу кофемашины в течение всего срока службы и неизменно превосходный вкус кофе.

- Очищайте кофемашину от накипи в соответствии с рекомендациями, приведенными в руководстве пользователя кофемашины или на сайте Nespresso: [www.nespresso.com/machine-maintenance](http://www.nespresso.com/machine-maintenance)

**▲ВНИМАНИЕ! ЖИДКОСТЬ ДЛЯ УДАЛЕНИЯ НАКИПИ МОЖЕТ БЫТЬ ОПАСНА. ИЗБЕГАЙТЕ ПОПАДАНИЯ ЖИДКОСТИ В ГЛАЗА, НА КОЖУ И ЛЮБЫЕ ПОВЕРХНОСТИ. ИСПОЛЬЗОВАНИЕ НЕПОДХОДЯЩЕГО СРЕДСТВА ДЛЯ УДАЛЕНИЯ НАКИПИ МОЖЕТ ПРИВЕСТИ К**

**ПОВРЕЖДЕНИЮ ДЕТАЛЕЙ КОФЕМАШИНЫ ИЛИ НЕЭФФЕКТИВНОМУ УДАЛЕНИЮ НАКИПИ. ПРИ ВОЗНИКНОВЕНИИ ДОПОЛНИТЕЛЬНЫХ ВОПРОСОВ ПО УДАЛЕНИЮ НАКИПИ ОБРАТИТЕСЬ В NESPRESSO.**

**СОХРАНИТЕ ДАННОЕ РУКОВОДСТВО**

Передайте руководство следующему пользователю. Данное руководство доступно в формате PDF на сайте [nespresso.com](http://nespresso.com)

**ENI**

## RU Содержимое упаковки

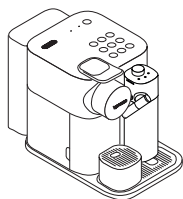

1 Кофемашина

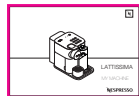

2 Руководство пользователя



3 Набор капсул

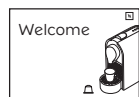

4 Буклет «Добро пожаловать в



5 Nespresso»

1 индикатор жесткости воды (внутри руководства пользователя)

## Gran Lattissima/

### КЛАССИЧЕСКИЙ ВКУС ЭСПРЕССО

Насладитесь превосходным ароматом эспрессо с молоком или без с системой Nespresso Original. Это неподвластное времени воплощение итальянских традиций приготовления кофе, доступное всего одним нажатием кнопки. Кофемашины и капсулы Nespresso Original — это целая гамма ароматов кофе на любой вкус. Эспрессо или лунго, черный или рецептурный, всегда с шапкой из мягкой или стойкой кремовой пенки. Всё это благодаря давлению 19 бар в каждой машине. Под давлением аромат извлекается из капсулы, чтобы раскрыться в чашке кофе. Nespresso Original — это классика в уникальном воплощении.

**⚠ ВНИМАНИЕ! ЭТОТ ЗНАК УКАЗЫВАЕТ НА НЕОБХОДИМОСТЬ СОБЛЮДЕНИЯ УКАЗАННЫХ В РУКОВОДСТВЕ ПОЛЬЗОВАТЕЛЯ МЕР ПРЕДОСТОРОЖНОСТИ ВО ИЗБЕЖАНИЕ ВОЗМОЖНЫХ ТРАВМ И ПОВРЕЖДЕНИЙ.**

**i** ИНФОРМАЦИЯ. Этот знак указывает на рекомендации по корректной и безопасной эксплуатации кофемашины.

## Обзор машины

**A** Кофемашина без системы

**B** Rapid Cappuccino

**1** Резервуар для воды (1,0 л)

**2** Ручка

**3** Отсек для капсул

**4** Дверца капучинатора

**5** Капучинатор

**6** Диспенсер кофе

**7** Корпус каплесборника

**8** Контейнер для использованных капсул

**9** Поддон

**10** Решетка для чашечек

**11** Подставка для чашечек

**12** Решетка для чашек

**13** Каплесборник

**14** Отсек для хранения трубки для удаления накипи

**15** Трубка для удаления накипи

**16** Крышка трубки для удаления накипи

## Уведомления

**17** DESCALING : необходимо удалить накипь, см. раздел «Удаление накипи»

**18** CLEAN : требуется промывка, см. раздел «Приготовление молочных напитков»

## Кнопки подачи напитков

**19** Кнопка включения (потребляемая мощность в режиме ожидания: 0,22 Втч)

**20** Лунго 110 мл

**21** Эспрессо 40 мл

**22** Ристретто 25 мл

**23** Капучино

**24** Кофе с молоком

**25** Кофе латте

**26** Горячее молоко

**27** Латте макиато

**28** Горячая пена

## Система Rapid Cappuccino (R.C.S.)

**29** Регулятор молочной пены

**30** Крышка резервуара для молока

**31** Корпус R.C.S.

**32** Фиксатор R.C.S.

**33** Кнопки отсоединения крышки

**34** Фиксатор носика подачи молока

**35** Носик подачи молока

**36** Трубка для подачи молока

**37** Резервуар для молока

**38** Положение «Снять регулятор»

**39** Положение «Пена»

**40** Положение «Промывка»

# Молочные напитки



## КАПУЧИНО:

Капучино характеризуется молочным вкусом кофе с топпингом из толстого слоя молочной пены.

Рекомендуемые пропорции:

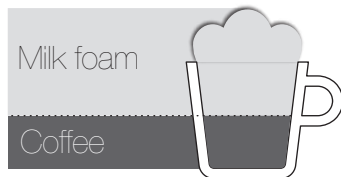

Количество:

100 мл молочной пены  
40 мл кофе

Выбор кофе:

Капсула ристретто или эспрессо

Выбор чашки:

Чашка для капучино

Советы:

На качество и вид молочной пены может влиять тип, свежесть и температура молока (рекомендуемая температура составляет 4 °C)

## КОФЕ ЛАТТЕ:

Кофе латте — это кофе с большим количеством горячего и слегка взбитого молока.

Рекомендуемые пропорции:



Количество:

110 мл кофе  
140 мл молока  
60 мл молочной пены

Выбор кофе:

Капсула лунго

Выбор чашки:

Рецептурный стакан

Советы:

Толщина слоя взбитого молока должна составлять около 1 см. Обычно имеет коричневатый цвет, ближе к цвету кофе.

## ЛАТТЕ МАКИАТО:

Латте макиато — это рецептура, при которой кофе наливается в стакан, полный молока. Характерные черты — 3 слоя молочно-кофейной пены.

Рекомендуемые пропорции:

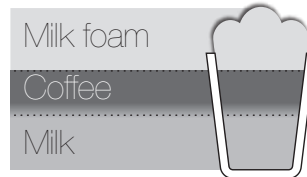

Количество:

140 мл молока  
140 мл молочной пены  
40 мл кофе

Выбор кофе:

Капсула ристретто или эспрессо

Выбор чашки:

Рецептурный стакан

Советы:

На качество и вид молочной пены может влиять тип, свежесть и температура молока (рекомендуемая температура составляет 4 °C)

## КОФЕ С МОЛОКОМ:

Кофе с молоком — это эспрессо с большим количеством горячего и слегка взбитого молока.

Рекомендуемые пропорции:



Количество:

40 мл кофе  
100 мл молока

Выбор кофе:

Капсула эспрессо или ристретто

Выбор чашки:

Чашка для капучино

Советы:

Толщина слоя взбитого молока должна составлять около половины сантиметра. Пенка обычно имеет коричневатый цвет, ближе к цвету кофе, более жидкая и блестящая, с очень мелкими пузырьками.

# Первое использование или использование после длительного простоя RU

**⚠ ВНИМАНИЕ!** В ПЕРВУЮ ОЧЕРЕДЬ ОЗНАКОМЬТЕСЬ С МЕРАМИ ПРЕДОСТОРОЖНОСТИ ВО ИЗБЕЖАНИЕ РИСКА ПОРАЖЕНИЯ ЭЛЕКТРИЧЕСКИМ ТОКОМ ИЛИ ВОЗГОРАНИЯ.

**i** ПРИМЕЧАНИЕ. ЧТОБЫ ВЫКЛЮЧИТЬ КОФЕМАШИНУ, НАЖМИТЕ кнопку включения (потребляемая мощность в режиме ожидания 0,22 Втч).

**⚠ ВНИМАНИЕ!** Перед включением кофемашины в розетку убедитесь, что в ней присутствует контакт заземления.

**1** Распаковывая кофемашину, снимите пластиковую пленку и выньте резервуар для воды, поддон и контейнер для капсул.

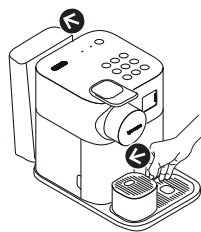

**2** Отрегулируйте длину сетевого шнура, разместив неиспользуемую длину в отсеке для хранения шнура под кофемашиной.

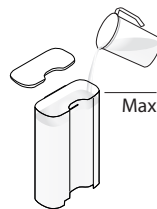

**3** Промойте резервуар для воды и наполните его чистой питьевой водой до максимального уровня. Подключите кофемашину к сети.

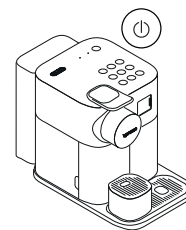

**4** Включите кофемашину кнопкой включения и перехода в режим ожидания. Индикаторы мигают (кнопки подачи кофе): разогрев (25 с). Индикаторы горят: кофемашина готова.

Промывка: подставьте сосуд (не входит в комплект поставки) под диспенсер кофе и нажмите кнопку ☞ (lungo). Повторите операцию три раза.

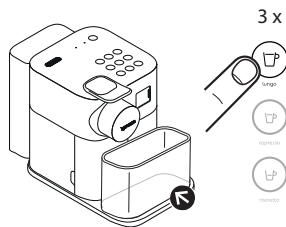

**5** **i** Все кофемашины проходят комплексную проверку сразу после производства. Поэтому возможно появление небольшого количества частиц кофе при промывании кофемашины перед первым использованием. Разберите систему Rapid Cappuccino и помойте все 6 частей в посудомоечной машине на верхней полке. Если у вас нет посудомоечной машины, обратитесь к разделу «Ручная промывка системы Rapid Cappuccino». После сборки и установки R.C.S. на машину, запустите функцию ☛☛ (промывка) перед приготовлением молочного напитка (см. страница 201).

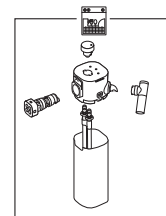

**i** См. раздел «Сборка-разборка системы Rapid Cappuccino» на страница 195.

# RU Приготовление кофе

**i** ПРИМЕЧАНИЕ. ВО ВРЕМЯ РАЗОГРЕВА КОФЕМАШИНЫ МОЖНО НАЖАТЬ ЛЮБУЮ ИЗ КНОПОК ПРИГОТОВЛЕНИЯ КОФЕ. ПОДАЧА КОФЕ НАЧНЕТСЯ АВТОМАТИЧЕСКИ ПОСЛЕ РАЗОГРЕВА.

**1** Полностью поднимите ручку и вставьте капсулу.



**2** Опустите ручку и подставьте чашку под диспенсер кофе.

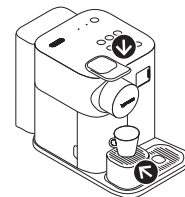

**3** Нажмите кнопку ☞ (ristretto), ☞ (espresso) или ☞ (lungo). Приготовление кофе завершится автоматически.



**4** Чтобы остановить подачу кофе раньше или продолжить ее, нажмите кнопку еще раз. Поднимите и опустите ручку, чтобы сбросить капсулу в контейнер для использованных капсул.



# Сборка-разборка системы Rapid Cappuccino

- 1 Снимите резервуар для молока с помощью кнопок на боковых сторонах контейнера. Отсоедините трубку для подачи молока.

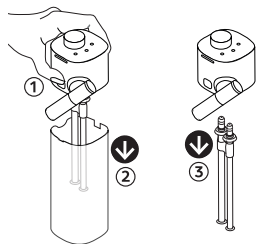

- ⚠ ВНИМАНИЕ! При сборке R.C.S. правильно вставьте трубку для подачи молока, чтобы она не двигалась.

- 2 Поверните носик подачи молока вертикально для его отсоединения и присоединения.



- 3 Поверните фиксатор системы Rapid Cappuccino до появления знака «открытый замок» , и снимите ее.

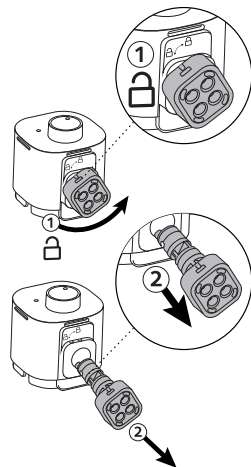

- 4 Поверните регулятор молочной пены в положение «снять регулятор» и снимите его.

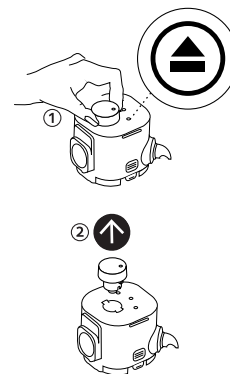

# RU Приготовление молочных напитков

**i** Для приготовления идеальной молочной пены необходимо использовать коровье обезжиренное или полужирное молоко из холодильника (температура должна составлять около 4 °C). Молочная система кофемашины не предназначена для использования растительного молока.

**1** Наполните резервуар для молока. Не перелейте молоко: соблюдайте отметку MAX. Закройте резервуар для молока.

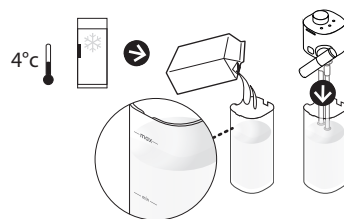

**2** Полностью поднимите ручку и вставьте капсулу. Опустите ручку. Закройте резервуар для молока и подсоедините систему Rapid Cappuccino к кофемашине. Разогрев кофемашины происходит около 15 секунд (индикаторы мигают).

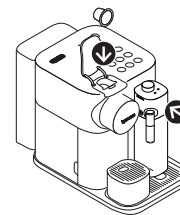

**3** Разместите чашку для капучино или стакан для латте макиато под диспенсер кофе. Отрегулируйте положение носика подачи молока по центру чашки. Поверните регулятор молочной пены в положение  (пена).

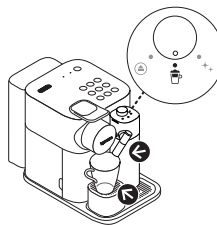

**4** Нажмите кнопку, соответствующую выбранному молочному напитку. Дополнительную информацию о каждом из молочных напитков см. на страница 196.



**i** Приготовление начнется через несколько секунд и завершится автоматически.



**ВНИМАНИЕ! НЕЛЬЗЯ ИСПОЛЬЗОВАТЬ МОЛОКО, КОТОРОЕ ХРАНИЛОСЬ В ХОЛОДИЛЬНИКЕ БОЛЕЕ 2-Х ДНЕЙ. ЕСЛИ РЕЗЕРВУАР ДЛЯ МОЛОКА НАХОДИЛСЯ ВНЕ ХОЛОДИЛЬНИКА ДОЛЬШЕ 30 МИНУТ, ОТСОЕДИНИТЕ СИСТЕМУ Rapid Cappuccino И ПРОМОЙТЕ ВСЕ ЕЕ КОМПОНЕНТЫ (СМ. РЕКОМЕНДАЦИИ ПО АВТОМАТИЧЕСКОЙ И РУЧНОЙ ПРОМЫВКЕ).**

- 5 По окончании приготовления индикатор (промывка) горит оранжевым цветом, указывая на необходимость промывки системы Rapid Cappuccino.

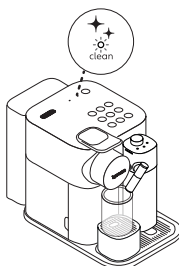

- 7 Поднимите и опустите ручку, чтобы сбросить капсулу в контейнер для использованных капсул.

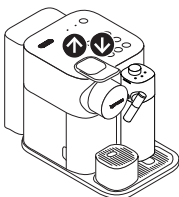

- 9 При наличии молока в системе Rapid Cappuccino:  
 а Отсоедините систему Rapid Cappuccino от кофемашины и сразу же поместите ее в холодильник. Закройте дверцу капучинатора.

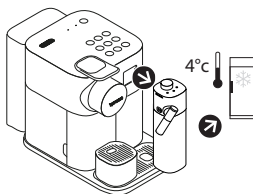

- 6 Подставьте сосуд под диспенсер кофе. Поверните регулятор молочной пены в положение (промывка). Начнется процесс промывки молочной системы, в ходе которого из носика подачи молока будет выходить горячая вода с паром. Процесс промывки прекратится автоматически.

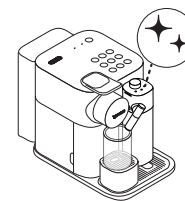

- 8 По завершении процесса промывки индикатор необходимости промывки выключается. Верните регулятор в положение (пена).



- 9 Если в R.C.S нет молока, либо его недостаточно для последующих приготовлений, либо прошло 2 дня, то перед доливом молока отсоедините R.C.S и промойте все ее компоненты в посудомоечной машине на верхней полке. Если у вас нет посудомоечной машины, обратитесь к разделу «Ручная промывка системы Rapid Cappuccino».

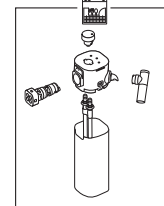

ПРИМЕЧАНИЕ. СМ. РАЗДЕЛ «СБОРКА-РАЗБОРКА СИСТЕМЫ RAPID CAPPUCCINO».

## RU Ежедневный уход

- i** Не используйте агрессивные чистящие средства или растворители. Поверхность кофемашины необходимо очищать чистой тканью, смоченной в мягком чистящем средстве. Не мойте детали кофемашины в посудомоечной машине, за исключением компонентов системы Rapid Cappuccino, поддона и контейнера для использованных капсул. Перед помещением компонента в посудомоечную машину убедитесь в том, что это разрешено (см. "Overview", стр. 3)

- 1** Поднимите и опустите ручку, чтобы сбросить капсулу в контейнер для использованных капсул. Снимите поддон, контейнер для использованных капсул, подставку для чашек и капплесборник. Опорожните их и промойте. Снимите резервуар для воды. Опорожните и промойте его перед тем, как залить свежую питьевую воду.

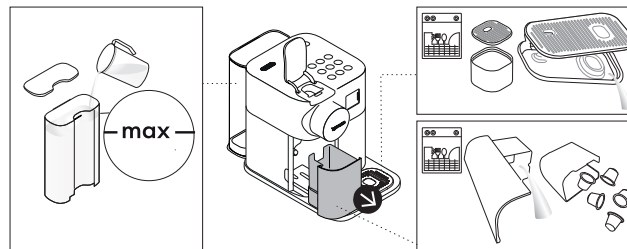

- 2** Поставьте пустой сосуд под диспенсер кофе и нажмите кнопку ☞ (lungo) для промывки.

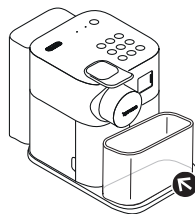

- 3** Протрите диспенсер кофе и поверхность кофемашины чистой влажной тканью.

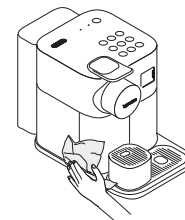

# Ручная промывка системы Rapid Cappuccino

RU

**i** Рекомендуется использовать посудомоечную машину. Но если у вас нет такой возможности, то все компоненты системы Rapid Cappuccino можно промыть и вручную. Данную процедуру необходимо выполнять после каждого использования.

- 1** Разберите систему Rapid Cappuccino. Ознакомьтесь с разделом «Сборка-разборка системы Rapid Cappuccino». Тщательно смойте остатки молока горячей питьевой водой (40 °С). Удалите все видимые загрязнения губкой.

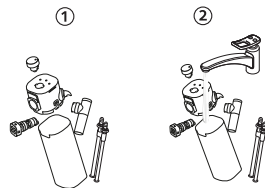

- 2** Замочите все компоненты в горячей питьевой воде (40 °С) вместе с мягким моющим средством минимум на 30 минут, затем тщательно промойте их горячей питьевой водой (40 °С). Не используйте моющие средства с сильной отдушкой.

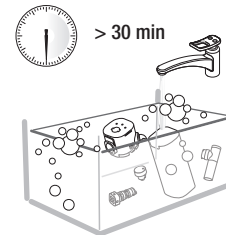

- 3** Протрите внутреннюю поверхность резервуара для молока, фиксатор носика подачи молока и регулятор подачи молока мягким моющим средством и ополосните горячей питьевой водой (40 °С).  
\* Убедитесь, что воздухозаборник чист. Это обеспечит идеальную пену. Не используйте абразивные материалы, которые могут повредить поверхность устройства.

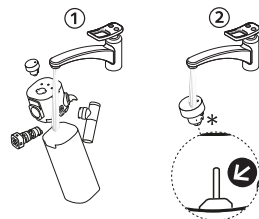

- 4** Протрите насухо все части чистым полотенцем, отрезком ткани или бумажной салфеткой и снова соберите. В случае сильного загрязнения системы Rapid Cappuccino выполните два цикла промывки системы, повернув регулятор молочной пены в положение ✨ ✨ (промывка). Начнется процесс промывки молочной системы, в ходе которого из носика подачи молока будет выходить горячая вода с паром.

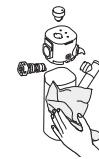

**i** Если после цикла промывки в системе Rapid Cappuccino остались загрязнения, мы рекомендуем приобрести новую систему, обратившись в сервисный центр.

# RU Программирование объема

**i** ПРИМЕЧАНИЕ. ОЗНАКОМЬТЕСЬ С ИНФОРМАЦИЕЙ О МАКСИМАЛЬНЫХ И МИНИМАЛЬНЫХ ОБЪЕМАХ В РАЗДЕЛЕ С УКАЗАНИЕМ ЗАВОДСКИХ НАСТРОЕК.

- 1** Чтобы войти в режим программирования, нажмите и удерживайте не менее 3-х секунд кнопку напитка, который требуется запрограммировать. Начнется варка кофе, кнопка начнет быстро мигать.



- 2** Отпустите кнопку, когда желаемый объем будет достигнут. Если в рецепт входят другие ингредиенты, снова нажмите кнопку и удерживайте ее нажатой до достижения желаемого объема, а затем отпустите. После подачи последнего ингредиента (см. таблицы на стр. 201) кнопка мигнет 3 раза, подтверждая новый объем напитка. Выбранный объем напитка автоматически запоминается для следующих приготовлений.



## Восстановление заводских настроек объема

- 1** Включите кофемашину.

**i** ПРИМЕЧАНИЕ. Снимите резервуар для молока.



- 2** Для входа в меню одновременно нажмите кнопки (hot milk) и (flat white) и удерживайте их нажатыми в течение 3-х секунд. Начнут мигать индикаторы промывки и удаления накипи.

**i** ПРИМЕЧАНИЕ. ВЫХОД ИЗ МЕНЮ ВЫПОЛНЯЕТСЯ АВТОМАТИЧЕСКИ ЧЕРЕЗ 30 СЕКУНД БЕЗДЕЙСТВИЯ. ТАКЖЕ ИЗ МЕНЮ МОЖНО ВЫЙТИ, ОДНОВРЕМЕННО НАЖАВ И УДЕРЖИВАЯ НАЖАТЫМИ В ТЕЧЕНИЕ 3-Х СЕКУНД КНОПКИ (hot milk) И (flat white).



- 3** Нажмите кнопку (flat white): она начнет мигать.



- 4** Нажмите кнопку (flat white): она быстро мигнет 3 раза, подтверждая восстановление объема до заводских настроек

# Заводские настройки

**⚠ ВНИМАНИЕ! ЕСЛИ ЗАПРОГРАММИРОВАННЫЙ ОБЪЕМ КОФЕ ПРЕВЫШАЕТ 150 МЛ, ДАЙТЕ КОФЕМАШИНЕ ОСТЫТЬ НЕ МЕНЕЕ 5 МИНУТ ПЕРЕД ПРИГОТОВЛЕНИЕМ СЛЕДУЮЩЕЙ ЧАШКИ КОФЕ. РИСК ПЕРЕГРЕВА СИСТЕМЫ!**

## Рецепты (стандартные объемы)/

Рецепт	Ингредиенты и последовательность работы машины	Объем (мл)	Рецепт	Ингредиенты и последовательность работы машины	Объем (мл)	Рецепт	Ингредиенты и последовательность работы машины	Объем (мл)
 lungo	Кофе	110	 hot foam	Молоко	200	 hot milk	Молоко	150
 espresso	Кофе	40	 latte macchiato	1. Молоко 2. Молочная пенка 3. Кофе	140 140 40	 caffè latte	1. Кофе 2. Молоко 3. Молочная пенка	110 140 60
 ristretto	Кофе	25	 cappuccino	1. Молочная пенка 2. Кофе	100 40	 flat white	1. Кофе 2. Молоко	40 100

**i** ПРИМЕЧАНИЕ. ОБЪЕМ МОЛОЧНОЙ ПЕНКИ ЗАВИСИТ ОТ ТИПА ИСПОЛЬЗУЕМОГО МОЛОКА И ЕГО ТЕМПЕРАТУРЫ.

**i** ПРИМЕЧАНИЕ. ДЛЯ ПРИГОТОВЛЕНИЯ ИДЕАЛЬНОЙ ЧАШКИ КОФЕ РЕКОМЕНДУЕТСЯ ИСПОЛЬЗОВАТЬ ЗАВОДСКИЕ НАСТРОЙКИ ДЛЯ ☐ (espresso) И ☐ (lungo).

Объем кофе может быть установлен в пределах от 25 до 150 мл.

Максимальный объем молока (+ молочной пенки, если она входит в рецепт): 400 мл.

# RU Удаление накипи

**⚠ ВНИМАНИЕ!**  
ВНИМАТЕЛЬНО  
ИЗУЧИТЕ МЕРЫ  
ПРЕДОСТОРОЖНОСТИ.

**i** ПРИМЕЧАНИЕ. ПРОЦЕСС УДАЛЕНИЯ НАКИПИ ЗАНИМАЕТ ОКОЛО 20 минут.

**i** ПРИМЕЧАНИЕ. ЧТОБЫ ОБЕСПЕЧИТЬ БЕЗОТКАЗНУЮ РАБОТУ КОФЕМАШИНЫ В ТЕЧЕНИЕ ВСЕГО СРОКА СЛУЖБЫ И ГАРАНТИРОВАТЬ НЕИЗМЕННО ПРЕВОСХОДНЫЙ ВКУС КОФЕ, СЛЕДУЙТЕ ПРИВЕДЕННЫМ ИНСТРУКЦИЯМ.

**1** Очистите машину от накипи, если индикатор удаления накипи (удаление накипи) горит оранжевым цветом в режиме готовности машины к использованию.

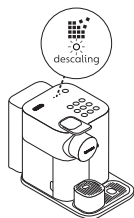

**2** Поднимите и опустите ручку, чтобы сбросить капсулу в контейнер для использованных капсул.

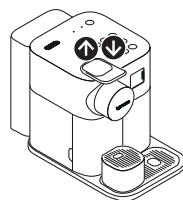

**3** Опорожните поддон, использованных капсул, подставку для чашек и каплесборник. Залейте в резервуар для воды 100 мл средства для удаления накипи Nespresso. Добавьте воду до отметки Descaling (Удаление накипи) на резервуаре для воды (~500 мл).

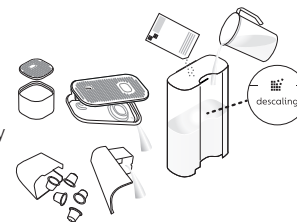

**4** Возьмите трубку для удаления накипи, расположенную на задней панели кофемашины, и вставьте ее в капучинатор. Установите резервуар для воды на место.

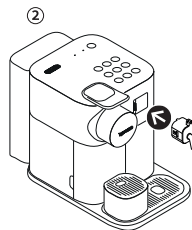
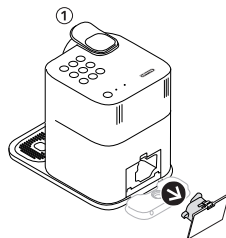

**5** Кофемашина переключается в режим удаления накипи. Индикатор удаления накипи мигает оранжевым цветом на протяжении всего процесса. Кнопка напитка «кофе с молоком» светится белым цветом.



- 6 Подставьте сосуд объемом не менее 1 л под диспенсер кофе и носик трубки для удаления накипи.

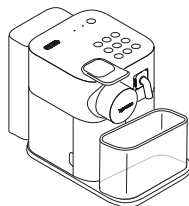

- 7 Нажмите кнопку ☕ (flat white). Средство для удаления накипи попеременно проходит через диспенсер кофе, трубку для удаления накипи и поддон. По завершении цикла удаления накипи (из резервуара сливается вода) загорается кнопка выбора «кофе с молоком».



- 8 Опорожните контейнер для использованных капсул и поддон, подставку для чашек и каплесборник, тщательно ополосните их и наполните резервуар для воды свежей питьевой водой до максимального уровня.

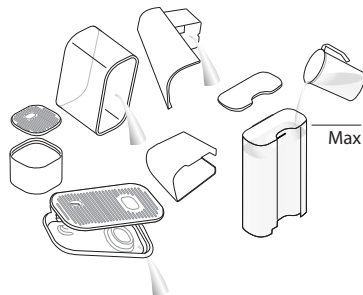

- 9 Снова нажмите кнопку ☕ (flat white). Цикл очистки продолжится, и вода пройдет через диспенсер кофе, трубку для удаления накипи и поддон, пока резервуар для воды не будет пуст.



- 10 По завершении процесса промывки машина выключается. Снимите трубку для удаления накипи, держась за ручки или регуляторы, и поместите ее на хранение. Опорожните поддон и контейнер для использованных капсул. Наполните резервуар для воды свежей питьевой водой.

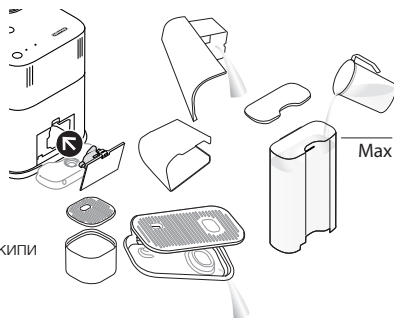

- 11 Протрите машину влажной тканью. Удаление накипи завершено.

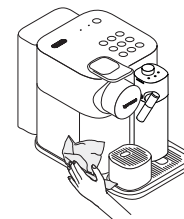

**ПРЕДУПРЕЖДЕНИЕ!** Трубка для удаления накипи нагревается во время работы. Во избежание ожогов используйте ручки или регуляторы.

# RU Настройка уровня жесткости воды

- 1 Опустите индикатор жесткости воды, расположенный на первой странице инструкции по эксплуатации, в воду на 1 секунду.



- 2 Уровень жесткости воды соответствует количеству красных квадратов.

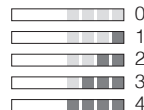

- 3 Включите кофемашину.

**ПРИМЕЧАНИЕ.**  
Снимите резервуар для молока.



- 4 Для входа в меню одновременно нажмите кнопки (hot milk) и (flat white) и удерживайте их нажатыми в течение 3-х секунд. Начнут мигать индикаторы промывки и удаления накипи.



- 5 Нажмите кнопку (cappuccino).



- 6 Количество красных квадратов указывает на то, какую кнопку следует нажать (см. таблицу ниже). В течение 30 секунд можно задать требуемое значение нажатием соответствующей кнопки. Индикаторы быстро мигнут 3 раза, чтобы подтвердить новое значение. Выход из меню выполняется автоматически, машина возвращается в режим готовности к использованию.

**ПРИМЕЧАНИЕ.** Выход из меню выполняется автоматически через 30 секунд бездействия. Чтобы выйти вручную, одновременно нажмите и удерживайте нажатыми в течение 3-х секунд кнопки (hot milk) и (flat white).

Уровень жесткости воды	Кнопка	fH	dH	CaCO <sub>3</sub>
	hot foam	<5	<3	< 50 мг/л
	latte macchiato	>7	>4	> 70 мг/л
	cappuccino	>13	>7	> 130 мг/л
	hot milk	>25	>14	> 250 мг/л
	caffè latte	>38	>21	> 380 мг/л



# Опорожнение системы перед простоем, для защиты от замерзания или перед проведением ремонта

1 Включите кофемашину.

**i** ПРИМЕЧАНИЕ. Снимите резервуар для молока.



2 Снимите резервуар для воды. Поднимите и опустите ручку, чтобы сбросить капсулу в контейнер для использованных капсул. Подставьте сосуд под диспенсер кофе.

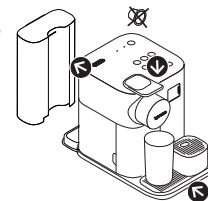

3 Для входа в меню одновременно нажмите кнопки (hot milk) и (flat white) и удерживайте их нажатыми в течение 3-х секунд. Начнут мигать индикаторы промывки и удаления накипи.

**i** ПРИМЕЧАНИЕ. Выход из меню выполняется автоматически через 30 секунд бездействия. Чтобы выйти вручную, одновременно нажмите и удерживайте нажатыми в течение 3-х секунд кнопки (hot milk) и (flat white).



4 Нажмите (espresso).



5 Нажмите кнопку (espresso) для подтверждения. После нажатия начнется опорожнение. Все индикаторы мигают по очереди: идет процесс опорожнения. По завершении процесса кофемашина выключается автоматически.

**i** ПРИМЕЧАНИЕ. ПОСЛЕ ОПОРОЖНЕНИЯ КОФЕМАШИНА ВЫКЛЮЧАЕТСЯ ПРИМЕРНО ЧЕРЕЗ 10 МИНУТ.

**⚠** ВНИМАНИЕ! ПРИ ХРАНЕНИИ МАШИНЫ В ХОЛОДНОМ ПОМЕЩЕНИИ ВОЗМОЖНО ЗАМЕРЗАНИЕ И, КАК СЛЕДСТВИЕ, ПОВРЕЖДЕНИЕ ВОДЯНОГО КОНТУРА, ЧТО ПРИВЕДЕТ К ПРОТЕЧКАМ.

# RU Изменение настроек автовыключения

**i** Данная кофемашина оснащена эффективной системой энергосбережения, а также функцией автовыключения (0 Вт), которая позволяет экономить электроэнергию. В соответствии с заводским настройкам прибор выключается через 9 минут бездействия.

**1** Включите кофемашину.



**i** ПРИМЕЧАНИЕ.  
Снимите резервуар для молока.

**2** Для входа в меню одновременно нажмите кнопки **hot milk** и **flat white** и удерживайте их нажатыми в течение 3-х секунд. Начнут мигать индикаторы промывки и удаления накипи.

**i** ПРИМЕЧАНИЕ. Выход из меню выполняется автоматически через 30 секунд бездействия. Чтобы выйти вручную, одновременно нажмите и удерживайте нажатыми в течение 3-х секунд кнопки **hot milk** и **flat white**.



**3** Нажмите **ristretto**.



**4** В течение 30 секунд можно изменить параметры автовыключения и задать требуемое значение с помощью соответствующей кнопки. См. подробности в таблице.  
Индикаторы быстро мигнут 3 раза, чтобы подтвердить новое значение. Выход из меню выполняется автоматически, машина возвращается в режим готовности к использованию.





Автовыключение

ristretto	➔	9 минут
espresso	➔	30 минут
lungo	➔	8 часов

# Устранение неисправностей

RU

Не горят индикаторы.	- Проверьте розетку, вилку, напряжение и предохранитель. При возникновении проблем обращайтесь в Nespresso.
Нет подачи кофе, нет подачи воды.	- Резервуар для воды пуст. Наполните резервуар. - Очистите прибор от накипи, см. раздел «Удаление накипи».
Кофе вытекает очень медленно.	- Скорость приготовления кофе зависит от помола. - Очистите прибор от накипи, см. раздел «Удаление накипи».
Нет подачи кофе, идет только вода (при вставленной капсуле).	- При возникновении проблем отправьте прибор для проведения ремонта или обратитесь в Nespresso.
Кофе недостаточно горячий.	- Подогрейте чашку перед приготовлением кофе. - Очистите прибор от накипи, см. раздел «Удаление накипи».
Утечка воды из капсулодержателя (вода в контейнере для капсул).	- Неправильно вставлена капсула. При обнаружении протечки обратитесь в Nespresso.
Хаотичное мигание кнопок.	- Отправьте прибор для проведения ремонта или обратитесь в Nespresso.
Все кнопки мигают одновременно в течение 10 секунд, после чего кофемашина автоматически выключается.	- Сигнал ошибки, требуется ремонт. Отправьте прибор для проведения ремонта или обратитесь в Nespresso.
Все кнопки напитков быстро мигают 3 раза, и кофемашина возвращается в режим готовности к использованию.	- Резервуар для воды пуст.
Мигают индикаторы удаления накипи и промывки.	- Выполнен вход в меню. Чтобы выйти из меню, одновременно нажмите и удерживайте нажатыми кнопки приготовления hot milk и flat white в течение 3-х секунд, либо дождитесь автоматического выхода через 30 секунд. - Накипь удалена не полностью. Повторите цикл удаления накипи.
Индикатор удаления накипи горит оранжевым цветом.	- Кофемашина сообщает о необходимости удаления накипи, основываясь на количестве приготовленных напитков. Очистите машину от накипи. См. раздел «Удаление накипи».
Индикатор удаления накипи мигает оранжевым цветом, а кнопка flat white горит непрерывно.	- Кофемашина находится в режиме удаления накипи. Нажмите кнопку приготовления кофе с молоком, чтобы начать процесс удаления накипи.
Индикатор удаления накипи горит оранжевым цветом.	- Разберите систему Rapid Cappuccino и поместите все компоненты на верхнюю полку посудомоечной машины. Если у вас нет посудомоечной машины, обратитесь к разделу «Ручная промывка системы Rapid Cappuccino».
Все кнопки приготовления кофе и молочных напитков мигают поочередно.	- Кофемашина перегрелась. Подождите пока она остынет. - Прибор будет заблокирован примерно на 10 минут после опорожнения (см. раздел «Опорожнение системы перед простоем, для защиты от замерзания или перед проведением ремонта»).
Ручка опускается не до конца.	- Опорожните контейнер для капсул. Убедитесь, что в контейнере для капсул не осталось застрявших капсул.

Качество молочной пенки не соответствует стандартам.	<ul style="list-style-type: none"> <li>- Необходимо использовать коровье обезжиренное или полужирное молоко из холодильника (температура должна составлять около 4 °С).</li> <li>- Регулятор молочной пены в положении . Переведите его в положение  (пена).</li> <li>- Промывайте систему после каждого приготовления молочного напитка (см. раздел «Ручная промывка системы Rapid Cappuccino»).</li> <li>- Очистите машину от накипи, см. раздел «Удаление накипи».</li> <li>- Не используйте ранее замороженное молоко.</li> <li>- Убедитесь, что воздухозаборник не загрязнен. См. раздел «Ручная промывка системы Rapid Cappuccino».</li> <li>- Убедитесь, что все компоненты системы Rapid Cappuccino установлены правильно.</li> </ul>
Невозможно войти в меню.	<ul style="list-style-type: none"> <li>- Убедитесь, что резервуар для молока снят.</li> <li>- Убедитесь, что вы одновременно нажали кнопки hot milk и flat white и удерживали их нажатыми в течение 3-х секунд.</li> <li>- Убедитесь, что трубка для удаления накипи снята.</li> </ul>
Не удается снять резервуар для молока.	<ul style="list-style-type: none"> <li>- Для разъединения деталей нажмите кнопки на боковых сторонах резервуара для молока.</li> <li>- Ознакомьтесь с разделом «Сборка-разборка системы Rapid Cappuccino».</li> </ul>
Выключение кофемашины.	<ul style="list-style-type: none"> <li>- Нажмите кнопку включения (потребляемая мощность в режиме ожидания: 0,22 Втч).</li> </ul>
Резервуар для молока установлен, но кнопки приготовления молочных напитков не активны	<ul style="list-style-type: none"> <li>- Регулятор молочной пены находится в положении  (промывка). Переведите его в положение  (пена).</li> </ul>

# Обратитесь в Nespresso

Невозможно предусмотреть все ситуации, которые могут возникнуть при использовании прибора, поэтому, если вам требуется дополнительная информация, если возникла проблема, или просто нужен совет, обращайтесь в Nespresso или к уполномоченному представителю Nespresso в своем регионе.

Контактные данные ближайшего офиса Nespresso или ближайшего уполномоченного представителя Nespresso можно найти в брошюре «Добро пожаловать в Nespresso», поставляемой в коробке с кофемашиной, или на сайте [nespresso.com](http://nespresso.com).

---

## Ограниченная гарантия

De'Longhi гарантирует отсутствие дефектов материалов и сборки в течение двух лет с даты приобретения изделия. В течение этого периода De'Longhi обязуется бесплатно отремонтировать или заменить (по своему усмотрению) любое дефектное изделие. Гарантия на отремонтированные или замененные в процессе ремонта детали составляет шесть месяцев или до конца действия первоначального гарантийного периода, в зависимости от того, что наступит ранее. Данная ограниченная гарантия не распространяется на любые неисправности, возникшие в результате несчастных случаев, неправильной эксплуатации, обслуживания или обычного износа. В рамках,

допустимых действующими законами, условия данной ограниченной гарантии не исключают, не ограничивают, не изменяют обязательных законных прав в отношении приобретенного вами изделия, а лишь дополняют их. В случае уверенности в дефектности прибора обратитесь в Nespresso за инструкциями по отправке прибора для проведения ремонта. Контактную информацию см. на сайте [www.nespresso.com](http://www.nespresso.com).

---

## Утилизация и охрана окружающей среды

Прибор содержит ценные материалы, которые могут быть восстановлены или переработаны. Раздельный сбор мусора упрощает переработку ценных сырьевых материалов. Отправьте прибор в пункт приема. Информацию об утилизации можно получить от местных органов власти.



5 7 1 3 2 4 3 3 0 1 \_ 0 0 \_ 0 4 1 9  
ZZA\_2019\_04\_18

GRAN LATTISSIMA

