

Suszarka z pompą ciepła

Instrukcja obsługi

DV9*T*2****/DV8*T*2****

SAMSUNG



Spis treści

Zasady bezpieczeństwa	4
Co należy wiedzieć o instrukcjach bezpieczeństwa	4
Ważne symbole ostrzegawcze	4
Ważne zasady bezpieczeństwa	5
Krytyczne ostrzeżenia dotyczące instalacji	7
Krytyczne ostrzeżenia dotyczące użytkowania	8
Przestrogi dotyczące użytkowania	9
Krytyczne ostrzeżenia dotyczące czyszczenia	11
Zapobieganie narażeniu na działanie ujemnych temperatur	11
Instrukcje dotyczące symbolu WEEE	12
Instalacja	13
Zawartość zestawu	13
Wymagania dotyczące instalacji	15
Instalacja krok po kroku	16
Odwrócenie kierunku drzwiczek	20
Przed rozpoczęciem	25
Konfiguracja początkowa	25
Wskazówki dotyczące suszenia	26
Obsługa	28
Panel sterowania	28
Ustawianie programu	30
Omówienie programów	31
Funkcje dodatkowe	34
Funkcje systemu	36
Funkcje specjalne	38
Konserwacja	43
Opróżnianie zbiornika na wodę	43
Czyszczenie	44
Rozwiązywanie problemów	48
Lista kontrolna	48
Kody informacyjne	50



Dodatek	52
Tabela konserwacji tkanin	52
Ochrona środowiska	53
Dane techniczne	54
Dane kontaktowe	55
PYTANIA LUB UWAGI?	55

Zasady bezpieczeństwa

Gratulujemy zakupu nowej suszarki firmy Samsung. Niniejsza instrukcja zawiera istotne informacje dotyczące instalacji, użytkowania i konserwacji posiadanego urządzenia. Przeczytanie niniejszej instrukcji pozwoli w pełni wykorzystać zalety i funkcje suszarki.

Co należy wiedzieć o instrukcjach bezpieczeństwa

Ostrzeżenia i ważne wytyczne dotyczące bezpieczeństwa umieszczone w tej instrukcji nie obejmują wszystkich warunków i sytuacji, z którymi może zetknąć się użytkownik. Podczas instalacji, konserwacji i obsługi suszarki należy zachować szczególną ostrożność.

W przypadku problemów lub sytuacji, których nie rozumiesz, należy skontaktować się z producentem.

Ważne symbole ostrzegawcze

Znaczenie symboli używanych w tej instrukcji obsługi:

OSTRZEŻENIE

Zagrożenia lub niebezpieczne czynności, które mogą prowadzić do poważnego kalectwa, śmierci i/lub zniszczenia mienia.

PRZESTROGA

Zagrożenia lub niebezpieczne czynności, które mogą prowadzić do obrażeń albo uszkodzenia mienia.

UWAGA

Ryzyko obrażeń ciała lub uszkodzenia mienia.

Przeczytaj instrukcje

Oznaczenia mają za zadanie zapobiec obrażeniom użytkownika i innych osób.

Należy ich bezwzględnie przestrzegać.

Po przeczytaniu niniejszej instrukcji należy zachować ją na przyszłość.

Przed rozpoczęciem korzystania z urządzenia należy przeczytać wszystkie instrukcje.

Jak w przypadku każdego innego urządzenia zasilanego elektrycznością i zawierającego części ruchome istnieją potencjalne zagrożenia użytkownika. Aby zapewnić bezpieczeństwo podczas korzystania z urządzenia, należy zaznajomić się z zasadami jego działania i zachować odpowiednią ostrożność.

OSTRZEŻENIE

Ryzyko pożaru

- Jedynie wykwalifikowani pracownicy serwisu mogą podłączać to urządzenie.
- Suszarkę należy zainstalować zgodnie z instrukcjami producenta i lokalnymi przepisami.
- Aby zmniejszyć ryzyko poważnych obrażeń lub śmierci, należy przestrzegać wszystkich instrukcji instalacji.

Ważne zasady bezpieczeństwa

OSTRZEŻENIE

Aby zmniejszyć ryzyko pożaru, porażenia prądem lub obrażeń ciała, podczas korzystania z urządzenia należy stosować podstawowe środki ostrożności, między innymi te opisane poniżej.

1. Osoby o ograniczonej sprawności fizycznej, sensorycznej lub umysłowej bądź o niedostatecznym doświadczeniu i wiedzy (np. dzieci) nie powinny korzystać z urządzenia bez nadzoru lub przeszkolenia w zakresie obsługi przez inną osobę odpowiedzialną za ich bezpieczeństwo.
2. **Do użytku w Europie:** urządzenie mogą obsługiwać dzieci od lat 8 i osoby o ograniczonej sprawności fizycznej, sensorycznej lub umysłowej bądź o niedostatecznym doświadczeniu i wiedzy pod odpowiednim nadzorem lub po uprzednim przeszkoleniu w zakresie bezpiecznej obsługi urządzenia i wyjaśnieniu ryzyka związanego z niewłaściwym korzystaniem z urządzenia. Dzieciom nie wolno bawić się urządzeniem. Dzieci nie mogą czyścić ani konserwować urządzenia bez nadzoru.
3. Należy pilnować, aby dzieci nie bawiły się urządzeniem.
4. Ze względów bezpieczeństwa uszkodzony przewód zasilający musi zostać wymieniony przez producenta, w autoryzowanym serwisie lub przez wykwalifikowaną osobę.
5. Należy użyć nowych przyłączy, które zostały dostarczone z produktem. Nie wolno używać starych przyłączy.
6. Urządzenia, w których otwory wentylacyjne znajdują się w podstawie, należy ustawiać tak, aby dywan nie blokował otworów.
7. **Do użytku w Europie:** dzieci poniżej 3 roku życia nie powinny przebywać w pobliżu urządzenia, chyba że znajdują się pod stałą opieką.
8. **PRZESTROGA:** ze względów bezpieczeństwa w przypadku niezamierzonego zresetowania przerywaczy termicznych nie należy podłączać urządzenia za pomocą zewnętrznego włącznika (np. włącznika czasowego) ani podłączać do obwodu, który jest regularnie włączany i wyłączany przez urządzenie zasilające.

Zasady bezpieczeństwa

9. Nie należy używać suszarki, jeśli podczas prania zastosowano przemysłowe środki chemiczne.
10. Należy regularnie czyścić filtr wyłapujący włókna (zależnie od wyposażenia).
11. Nie wolno dopuszczać, aby strzępki tkanin i włókna gromadziły się wokół suszarki. (nie dotyczy urządzeń, których otwory wentylacyjne wychodzą na zewnątrz budynku).
12. W przypadku urządzeń, które działają na paliwo lub wykorzystują otwarty ogień, aby uniknąć filtrowania gazów z urządzenia z powrotem do pomieszczenia, należy zapewnić odpowiednią wentylację.
13. Nie wolno suszyć nieupranych rzeczy.
14. Rzeczy nasiąknięte takimi substancjami, jak olej spożywczy, aceton, alkohol, benzyna, nafta, odplamiacze, terpentyna, woski i środki do usuwania wosku należy przed suszeniem w suszarce wyprać w gorącej wodzie z dodatkową ilością detergentu.
15. W suszarce nie należy suszyć rzeczy z gumy piankowej (pianki lateksowej), czepków prysznicowych, tkanin wodoodpornych i podgumowanych oraz poduszek wypełnionych wkładem z gumy piankowej.
16. Środki zmiękczające do tkanin lub inne tego rodzaju preparaty należy stosować zgodnie z instrukcjami ich producentów.
17. Końcowa część programu suszenia odbywa się w niższej temperaturze (cykl chłodzenia). Dzięki temu rzeczy w suszarce pozostawiane są w temperaturze gwarantującej, że nie dojdzie do ich zniszczenia.
18. Należy usunąć z kieszeni wszystkie obiekty (np. zapalniczki i zapałki).
19. **OSTRZEŻENIE:** Nie wolno wyłączać suszarki przed zakończeniem programu suszenia, chyba że wszystkie ubrania zostaną szybko wyjęte i rozłożone tak, aby doszło do rozproszenia ciepła.
20. Rury spalinowej używanej do odprowadzania spalin z urządzeń działających na gaz lub paliwo nie można używać do odprowadzania powietrza.
21. Urządzenia nie wolno umieszczać za zamkniętymi drzwiami ani drzwiami przesuwными lub wyposażonymi w zawiasy od strony przeciwnej w stosunku do zawiasów suszarki, jeśli uniemożliwia to całkowite otwarcie drzwiczek suszarki.

22. OSTRZEŻENIE: urządzenia nie należy podłączać za pomocą zewnętrznego włącznika (np. włącznika czasowego) ani podłączać do obwodu, który jest regularnie włączany i wyłączany przez urządzenie zasilające.

Dotyczy tylko modelu z pompą ciepła: instrukcje powinny zawierać także następujące treści:

OSTRZEŻENIE: otwory wentylacyjne w obudowie urządzenia i elementach zabudowy nie mogą być zasłonięte.

OSTRZEŻENIE: należy uważać, aby nie uszkodzić obiegu, w którym płynie czynnik chłodniczy.

Krytyczne ostrzeżenia dotyczące instalacji

OSTRZEŻENIE

Instalacja urządzenia musi zostać wykonana przez wykwalifikowanego technika lub pracownika serwisu.

- W przeciwnym razie może dojść do porażenia prądem, pożaru, wybuchu, problemów z produktem lub obrażeń ciała.

Przewód zasilający należy podłączyć do gniazda prądu zmiennego. Dane gniazdo powinno być używane tylko z tym urządzeniem. Ponadto nie wolno korzystać z przedłużacza.

- Współdzielenie gniazda z innymi urządzeniami za pomocą listwy zasilającej lub przedłużacza przewodu zasilającego może spowodować porażenie prądem lub pożar.
- Należy upewnić się, że napięcie, częstotliwość i natężenie prądu są takie same, jak w specyfikacji produktu. W przeciwnym wypadku może dojść do porażenia prądem elektrycznym lub pożaru. Wtyczkę należy pewnie i bezpiecznie wkładać do gniazda.

Z bolców wtyczki zasilania należy regularnie usuwać suchą szmatką wszystkie obce substancje (takie jak kurz) czy wodę.

- Wtyczkę należy odłączyć i przetrzeć ją suchą szmatką.
- W przeciwnym wypadku może dojść do porażenia prądem elektrycznym lub pożaru.

Opakowania należy przechowywać w miejscu niedostępnym dla dzieci, ponieważ mogą być dla nich niebezpieczne.

- Nałożenie worka na głowę przez dziecko może doprowadzić do uduszenia.

Urządzenie wymaga właściwego uziemienia.

Nie wolno uziemiać urządzenia do rury gazowej, rury wodociągowej z tworzyw sztucznych ani linii telefonicznej.

- Może to spowodować porażenie prądem, pożar, wybuch, problemy z produktem lub obrażenia ciała.
- Nie wolno podłączać przewodu zasilającego do gniazda, które nie jest prawidłowo uziemione. Zawsze należy upewnić się, że uziemienie jest zgodne z przepisami lokalnymi i krajowymi.

Nie należy instalować ani używać urządzenia tak, aby było narażone na czynniki zewnętrzne.

Nie wolno używać uszkodzonych wtyczek, przewodów zasilających lub poluzowanych gniazd.

- Grozi to porażeniem prądem lub pożarem.

Zasady bezpieczeństwa

Ze względów bezpieczeństwa uszkodzona wtyczka lub przewód zasilający muszą zostać wymienione przez producenta w autoryzowanym serwisie lub przez odpowiednio wykwalifikowanego technika.

Urządzenie należy ustawić w pobliżu łatwo dostępnego gniazdka.

Nie wolno naciągać ani nadmiernie zginać przewodu zasilającego.

Nie wolno skręcać ani wiązać przewodu zasilającego.

Nie wolno zawieszzać przewodu zasilającego na metalowych obiektach, kłaść na nim ciężkich przedmiotów, kłaść go między obiektami ani wciskać go za urządzenie.

- Grozi to porażeniem prądem lub pożarem.

Nie wolno odłączać wtyczki zasilania, ciągnąc za sam przewód.

- Przewód zasilający należy odłączać, przytrzymując go za wtyczkę.
- W przeciwnym wypadku może dojść do porażenia prądem elektrycznym lub pożaru.

Urządzenie wymaga właściwego uziemienia. Nie wolno podłączać przewodu zasilającego do gniazda, które nie jest prawidłowo uziemione, zgodnie z przepisami lokalnymi i krajowymi. Patrz instrukcje instalacji uziemienia urządzenia.

Urządzenie należy umieścić na solidnym i równym podłożu.

- W przeciwnym razie może dojść do nadmiernych wibracji, hałasu lub problemów z urządzeniem.

Ponieważ składniki lakierów do włosów mogą obniżyć właściwości hydrofilowe wymiennika ciepła, powodując skraplanie się wody na zewnętrznych elementach urządzenia podczas fazy chłodzenia, nie należy instalować urządzenia w gabinetach kosmetycznych.

Urządzenie powinno zostać ustawione w pobliżu źródła zasilania, dopływu wody i rur odpływowych.

Krytyczne ostrzeżenia dotyczące użytkowania

OSTRZEŻENIE

Nie wolno pozwalać dzieciom ani zwierzętom domowym wspinać się na urządzenie. Ponadto w przypadku pozbywania się urządzenia należy usunąć blokadę drzwiczek suszarki (dźwignię).

- Dzieci mogłyby spaść i doznać obrażeń.
- Jeśli dzieci zamkną się w urządzeniu, mogą się udusić.

Nie wolno próbować uzyskiwać dostępu do wnętrza produktu, gdy obraca się bęben.

Nie wolno siadać na produkcie ani opierać się o jego drzwiczki.

- Niezastosowanie się do tego zalecenia może spowodować przewrócenie się urządzenia i być przyczyną obrażeń ciała.

Pranie można suszyć tylko po jego odwirowaniu w pralce.

Nie wolno suszyć nieupranych rzeczy.

Nie wolno pić wody z kondensacji.

Nie wolno wyłączać suszarki przed zakończeniem programu suszenia, chyba że wszystkie ubrania zostaną szybko wyjęte i rozłożone tak, aby doszło do rozproszenia ciepła.

Nie wolno suszyć prania skażonego materiałami łatwopalnymi, takimi jak benzyna, nafta, benzen, rozcieńczalnik, alkohol itp.

- Może to spowodować porażenie prądem, pożar lub wybuch.

Nie należy pozwalać zwierzętom domowym na obgryzanie suszarki ani bawienie się nią.

- Może to spowodować porażenie prądem lub obrażenia ciała.

W przypadku pozbywania się produktu należy oddzielić od niego drzwiczki i przewód zasilający.

- Niezastosowanie się do tego zalecenia może spowodować uszkodzenie przewodu zasilającego lub obrażenia ciała.

Nie wolno dotykać wtyczki ani przewodu zasilającego mokrymi rękami.

- Grozi to porażeniem prądem.

W przypadku wycieku gazu (gazu miejskiego, propanu, LPG) nie dotykać urządzenia ani przewodu zasilającego i niezwłocznie przewietrzyć pomieszczenie.

- Nie wolno używać wentylatora.
- Iskra mogłaby spowodować wybuch lub pożar.

Nie wolno naprawiać, wymieniać ani próbować naprawiać jakiegokolwiek części urządzenia, chyba że jest to zalecane w instrukcji naprawy przez użytkownika. Do naprawy tego urządzenia są też potrzebne określone umiejętności.

Nie wolno próbować samodzielnie naprawiać, rozbierać ani modyfikować urządzenia.

- Nie wolno stosować bezpieczników niestandardowych (miedzianych, z drutu stalowego itd.).
- Gdy konieczna jest naprawa lub ponowna instalacja urządzenia, należy skontaktować się z najbliższym punktem serwisowym.
- W przeciwnym razie może dojść do porażenia prądem, pożaru, problemów z produktem lub obrażeń ciała.

Ten produkt jest przeznaczony wyłącznie do użytku domowego.

Korzystanie z niego w celach biznesowych jest uznawane za niewłaściwy użytek. W takim przypadku produkt nie będzie objęty standardową gwarancją firmy Samsung, a firma Samsung nie będzie odpowiedzialna za usterki lub uszkodzenia spowodowane niewłaściwym użytkowaniem.

Jeśli z urządzenia dobiega nietypowy hałas, czuć dziwny zapach lub wydobywa się dym, należy natychmiast odłączyć zasilanie i skontaktować się z punktem serwisowym.

- W przeciwnym razie może dojść do porażenia prądem elektrycznym lub pożaru.

Nie wolno pozwalać dzieciom (ani zwierzętom) bawić się w urządzeniu lub na nim. Ponieważ trudno jest otworzyć od wewnątrz drzwiczki urządzenia, w przypadku uwięzienia w środku dzieci mogą ulec poważnym obrażeniom.

Przestrogi dotyczące użytkowania

PRZESTROGA

Nie wolno stawiać na górnej części urządzenia ani kłaść na niej przedmiotów (takich jak pranie, zapalone świece lub papierosy, naczynia, środki chemiczne, przedmioty metalowe itp.).

- Może to spowodować porażenie prądem, pożar, problemy z produktem lub obrażenia ciała.

Nie wolno dotykać szklanych drzwiczek i wnętrza bębna w trakcie suszenia ani tuż potem. Elementy te są gorące.

- Może to doprowadzić do poparzeń.

Szklane drzwiczki nagrzewają się podczas suszenia. Z tego powodu nie należy dotykać szklanych drzwiczek.



Zasady bezpieczeństwa

Ponadto nie należy zezwalać dzieciom na zabawę w pobliżu suszarki ani na dotykanie szklanych drzwiczek urządzenia.

- Może to doprowadzić do poparzeń.

Nie wolno naciskać przycisków paznokciami ani przy użyciu ostrych przedmiotów, takich jak szpilki, noże itp.

- Może to spowodować porażenie prądem lub obrażenia ciała.

Nie wolno suszyć ubrań zawierających lateks lub materiały gumowe o podobnej powierzchni.

- Podgrzanie takiej gumy może doprowadzić do pożaru.

Nie wolno suszyć ubrań zabrudzonych olejem roślinnym lub olejem kuchennym. Duża ilość oleju nie zostanie usunięta podczas prania. Ponadto należy wybierać program suszenia bez ogrzewania, aby nie narażać wypranej odzieży na działanie wysokiej temperatury.

- Wysoka temperatura powstająca wskutek utleniania oleju może doprowadzić do pożaru.

Nie należy suszyć odzieży zanieczyszczonej substancjami obcymi, takimi jak olejki, kremy, balsamy, płyny i inne chemikalia stosowane w takich miejscach jak salony piękności, gabinety kosmetyczne lub szpitale.

- Może to spowodować porażenie prądem, pożar, awarie i usterki urządzenia lub obrażenia ciała.

Należy upewnić się, że kieszenie ubrań przeznaczonych do suszenia są puste.

- Twarde, ostre przedmioty, takie jak monety, agrafki, gwoździe, wkręty lub kamienie, mogą spowodować poważne uszkodzenie urządzenia.

W urządzeniu nie wolno suszyć odzieży wyposażonej w duże sprzączki, guziki lub inne ciężkie elementy metalowe (suwaki, haczyki, poszewki zapinane na guziki).

W razie potrzeby do prania drobnych elementów garderoby, takich jak materiałowe paski, troki, usztywniane biustonosze, które mogłyby zostać uszkodzone podczas suszenia, należy stosować siatkę do prania.

W tym modelu można stosować chusteczki zapachowe. Są one nawet zalecane ze względu na skuteczniejsze suszenie.

Chusteczki zapachowe ograniczają również gromadzenie się ładunków elektrostatycznych wytwarzanych podczas programu suszenia. Powstawanie ładunków elektrostatycznych może doprowadzić do zniszczenia pranych rzeczy, a nawet uszkodzenia urządzenia.

Nie wolno używać suszarki w pobliżu niebezpiecznych substancji lotnych, takich jak pył węglowy, mąka pszenna itp.

- Może to spowodować porażenie prądem, pożar lub wybuch.

Nie należy umieszczać w pobliżu urządzenia przedmiotów łatwopalnych.

- Może to spowodować ulotnienie się z produktu gazów toksycznych, uszkodzenie części urządzenia, porażenie prądem elektrycznym, pożar lub wybuch.
- Urządzenie nie powinno być umieszczone za zamkniętymi drzwiami itp.

Nie należy dotykać tylnej części urządzenia podczas suszenia lub zaraz po jego zakończeniu.

- Urządzenie pozostaje gorące i może spowodować oparzenia.



Krytyczne ostrzeżenia dotyczące czyszczenia

OSTRZEŻENIE

Nie wolno czyścić urządzenia przez bezpośrednie rozpylanie na nie wody.

Do czyszczenia urządzenia nie wolno używać benzyny, rozpuszczalnika ani alkoholu.

- Może to spowodować odbarwienia, deformację, zniszczenia, porażenie prądem lub pożar.

Przed czyszczeniem i konserwacją urządzenia należy odłączyć je od sieci elektrycznej.

- W przeciwnym wypadku może dojść do porażenia prądem elektrycznym lub pożaru.

Przed użyciem suszarki i po jej użyciu należy wyczyścić obudowę filtra.

Wnętrze produktu należy regularnie czyścić, konsultując się z autoryzowanym serwisem.

Wymiennik ciepła należy czyścić miękką szczotką lub odkurzaczem raz w miesiącu. Nie należy dotykać wymiennika ciepła rękami. Grozi to obrażeniami ciała.

Wnętrze suszarki musi być regularnie czyszczone przez wykwalifikowanego pracownika serwisu.

Zapobieganie narażeniu na działanie ujemnych temperatur

- Suszarkę należy instalować w miejscach, w których temperatura nie spada poniżej zera stopni Celsjusza.
- W przypadku odprowadzania wilgoci bezpośrednio za pomocą długiego węża odprowadzającego wodę pozostałe w nim resztki wody mogą zimą zamarznąć. Po użyciu należy upewnić się, że w wężu nie pozostała woda.
- Jeżeli wąż odprowadzający wodę zamrze, należy owinąć go ręcznikiem namoczonym w ciepłej wodzie i pozostawić na około dziesięć minut w celu jego rozmrożenia.

Zasady bezpieczeństwa

Polski

Instrukcje dotyczące symbolu WEEE

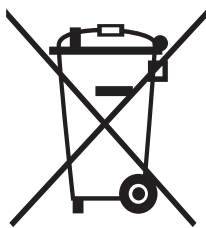

Prawidłowe usuwanie produktu (zużyty sprzęt elektryczny i elektroniczny)

(Dotyczy krajów, w których stosuje się systemy segregacji odpadów)

To oznaczenie umieszczone na produkcie, akcesoriach lub dokumentacji oznacza, że po zakończeniu eksploatacji nie należy tego produktu ani jego akcesoriów (np. ładowarki, zestawu słuchawkowego, przewodu USB) wyrzucać wraz ze zwykłymi odpadami gospodarstwa domowego. Aby uniknąć szkodliwego wpływu na środowisko naturalne i zdrowie ludzi wskutek niekontrolowanego usuwania odpadów, prosimy o oddzielenie tych przedmiotów od odpadów innego typu oraz o odpowiedzialny recykling i praktykowanie ponownego wykorzystania materiałów.

W celu uzyskania informacji na temat miejsca i sposobu bezpiecznego dla środowiska recyklingu tych przedmiotów, użytkownicy w gospodarstwach domowych powinni skontaktować się z punktem sprzedaży detalicznej, w którym dokonali zakupu produktu, lub z organem władz lokalnych.

Użytkownicy w firmach powinni skontaktować się ze swoim dostawcą i sprawdzić warunki umowy zakupu. Produktu ani jego akcesoriów nie należy usuwać razem z innymi odpadami komercyjnymi.

Informacje na temat zobowiązań firmy Samsung dotyczących ochrony środowiska i określonych obowiązków prawnych dotyczących produktu, np. REACH, WEEE lub utylizacji baterii, można uzyskać na stronie internetowej dotyczącej zrównoważonego rozwoju w witrynie www.samsung.com.

Instalacja

Zawartość zestawu

Ostrożnie rozpakuj suszarkę. Opakowania należy umieścić w miejscu niedostępnym dla dzieci. Elementy i ich rozmieszczenie mogą się różnić w zależności od modelu suszarki. Przed rozpoczęciem montażu sprawdź, czy nie brakuje żadnego z wymienionych poniżej elementów suszarki. Jeśli suszarka i/lub jej dowolne elementy są uszkodzone (albo nie ma ich w zestawie), skontaktuj się z najbliższym centrum serwisowym firmy Samsung.

Elementy suszarki

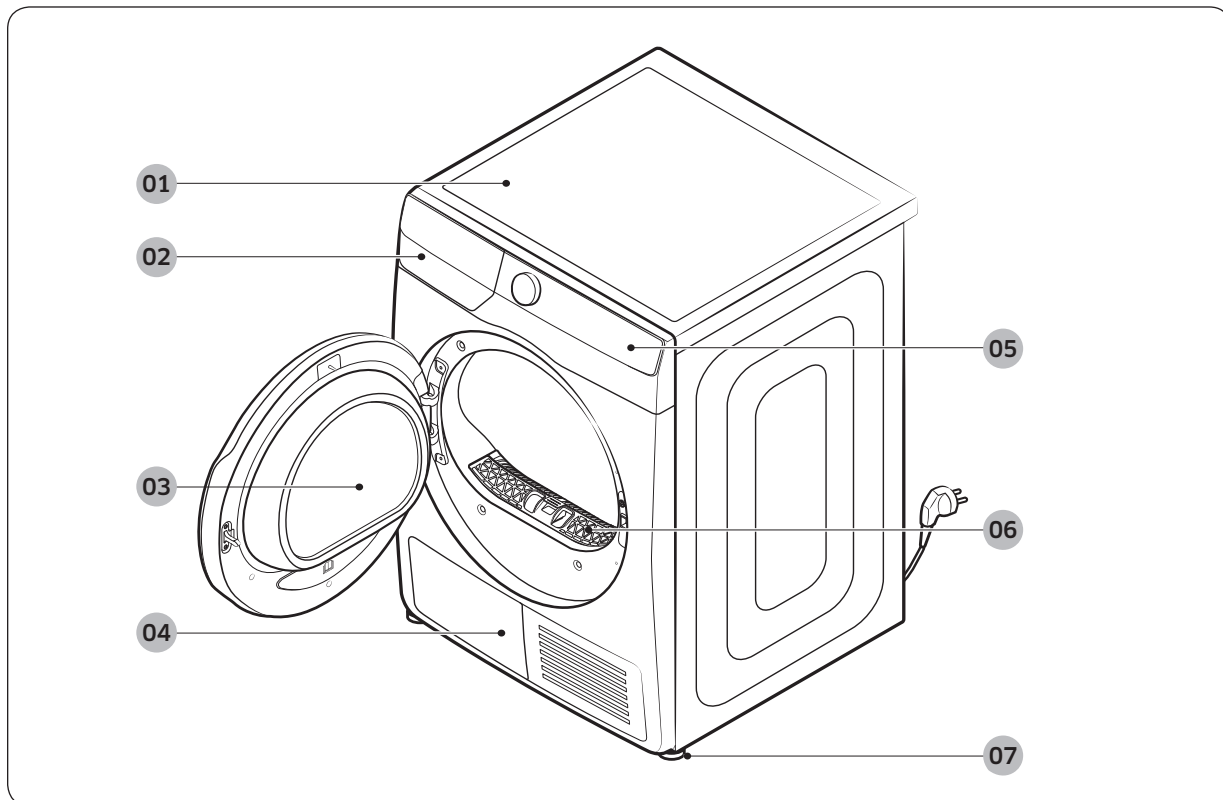

01 Górna pokrywa

03 Drzwiczki

05 Panel sterowania

07 Nóżka poziomująca

02 Zbiornik na wodę

04 Wymiennik ciepła

06 Filtr wyłapujący włókna



Instalacja

Polski

Akcesoria (w zestawie)

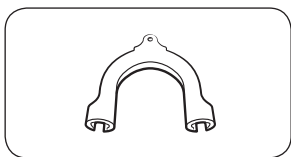

Prowadnica węży

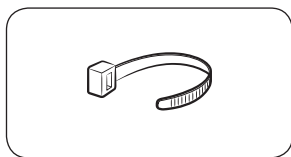

Uchwyt na kabel

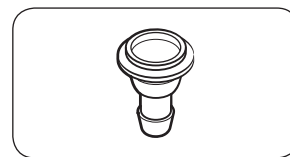

Złącze węży

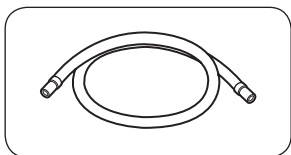

Długi wąż odprowadzający wodę
(2 m)

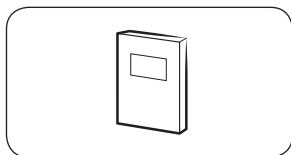

Instrukcja obsługi

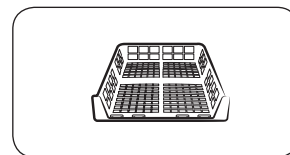

Półka do suszenia (tylko wybrane modele)

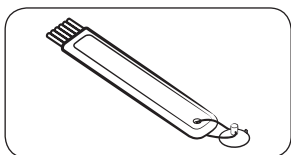

Pędzelek do czyszczenia

Akcesoria (brak w zestawie)

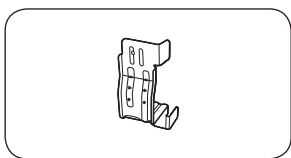

Zestaw do mocowania/wspornik
(część nr SK-DH; SK-DA; SKK-DF)

UWAGA

- Instrukcje dotyczące montażu suszarki znajdują się w instrukcji instalacji dołączonej do zestawu do mocowania.
- Informacje na temat tego, który model zestawu do mocowania można użyć w celu ustawienia suszarki na pralce, znajdują się w instrukcji obsługi dołączonej do pralki Samsung.



Wymagania dotyczące instalacji

UWAGA

Tę suszarkę może zainstalować jedynie wykwalifikowany monter. Zgłoszenia serwisowe spowodowane niesprawną lub uszkodzoną instalacją elektryczną są uznawane za zaistniałe z winy użytkownika i mogą unieważnić gwarancję. Instrukcję należy zachować w celu wykorzystania w przyszłości.

OSTRZEŻENIE

- Nie wolno podłączać przewodu zasilającego do gniazdka przed zakończeniem instalacji suszarki.
- Do odpowiedniego ustawienia suszarki są potrzebne co najmniej dwie osoby.
- Nie wolno pozwalać dzieciom ani zwierzętom bawić się w suszarce, na niej lub w jej pobliżu. Odpowiedni nadzór jest wymagany przez cały czas.
- Opakowania należy umieścić w miejscu niedostępnym dla dzieci.
- Nie wolno wymieniać uszkodzonego przewodu zasilającego lub jego wtyczki na własną rękę. Wymianę uszkodzonego przewodu zasilającego lub wtyczki należy zlecić firmie Samsung albo wykwalifikowanemu pracownikowi serwisu.
- Nie wolno próbować naprawiać, rozbierać ani modyfikować suszarki. Jeśli jest konieczna naprawa, skontaktuj się z najbliższym centrum serwisowym firmy Samsung.
- Przed pozbyciem się urządzenia należy usunąć drzwiczki/pokrywy. Pozwoli to uniknąć ryzyka uduszenia się dziecka we wnętrzu urządzenia.
- Gdy z suszarki dobiegają nietypowe odgłosy, czuć dziwny zapach lub wydobywa się dym, należy natychmiast odłączyć zasilanie i skontaktować się z najbliższym centrum serwisowym firmy Samsung.
- Nie wolno odłączać suszarki podczas pracy.
- W pobliżu suszarki nie należy umieszczać łatwopalnych przedmiotów.

Wymagania dotyczące zasilania elektrycznego i uziemienia

- Suszarka wykorzystuje zasilanie prądem zmiennym 220–240 V / 50 Hz.
- Suszarka wymaga właściwego uziemienia. W razie uszkodzenia suszarki uziemienie obniża ryzyko porażenia prądem, zapewniając odpływ prądu po linii najmniejszego oporu. Suszarka jest dostarczana wraz z przewodem zasilającym wyposażonym we wtyczkę uziemiającą z 3 wyprowadzeniami. Wtyczkę należy podłączyć do odpowiedniego gniazdka zamocowanego i uziemionego we właściwy sposób zgodnie z wszystkimi lokalnymi kodeksami i rozporządzeniami.
- W przypadku jakichkolwiek pytań związanych z wymogami dotyczącymi zasilania i uziemienia skontaktuj się z firmą Samsung lub wykwalifikowanym elektrykiem.

OSTRZEŻENIE

- Podłącz przewód zasilający do uziemionego, 3-stykowego gniazda elektrycznego.
- Nie wolno używać uszkodzonej wtyczki/uszkodzonego przewodu zasilającego ani obluzowanego lub uszkodzonego gniazdka elektrycznego.
- Nie wolno używać rozgałęźnika ani przedłużacza.
- Nieprawidłowe podłączenie przewodu uziemiającego może grozić porażeniem prądem. W przypadku braku pewności co do poprawnego sposobu uziemienia suszarki należy skorzystać z pomocy wykwalifikowanego elektryka.
- Nie wolno w żaden sposób modyfikować przewodu zasilającego, jego wtyczki ani gniazdka elektrycznego.



Instalacja

- Nie wolno podłączać przewodu uziemiającego do plastikowych rur kanalizacyjnych, rur gazowych ani rur z ciepłą wodą.

Instalacja we wnękach i małych pomieszczeniach

W przypadku montażu we wnękach lub małych pomieszczeniach wymagane jest zachowanie następujących minimalnych odstępów:

Boki	Góra	Przód	Tył
25 mm	25 mm	490 mm	50 mm

W przypadku montażu suszarki z pralką przód wnęki lub szafki musi być wyposażony w niezastonięte otwory wentylacyjne (co najmniej 550 mm).

Instalacja krok po kroku

Przed rozpoczęciem montażu przeczytaj sekcję **Wymagania dotyczące instalacji** na stronie 15.

KROK 1 Wybór miejsca instalacji

Wymagania dotyczące miejsca pracy

Wybierz równą, odpowiednio przygotowaną powierzchnię, która jest odporna na wibracje. Wybierz lokalizację, w której jest łatwo dostępne uziemione gniazdko na 3 wtyki.

Dla wygody suszarkę można zainstalować obok pralki.

OSTRZEŻENIE

- Suszarkę należy montować wyłącznie wewnątrz pomieszczeń.
- Nie wolno montować suszarki w obszarach narażonych na działanie warunków atmosferycznych.
- Nie wolno instalować suszarki w miejscu, w którym temperatura może spaść poniżej 5 °C lub wzrosnąć powyżej 35 °C.
- Nie wolno montować suszarki w obszarze, w którym prawdopodobny jest wyciek gazu.



KROK 2 Regulacja nóżek poziomujących

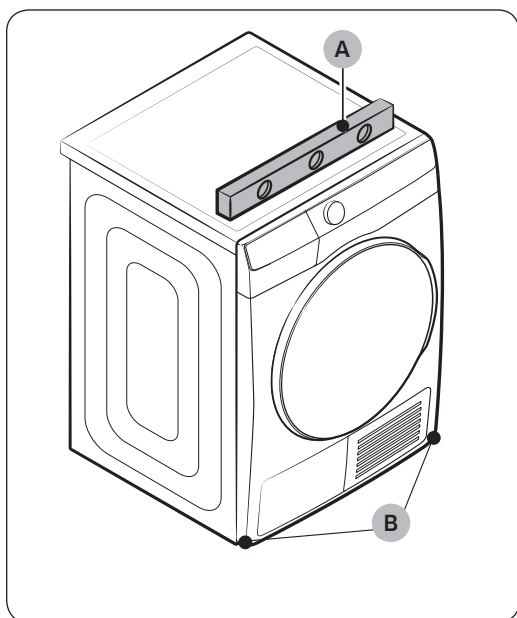

1. Delikatnie wsuń suszarkę w żądane miejsce.
2. Skorzystaj z **poziomicy (A)** i sprawdź, czy suszarka jest wypoziomowana po bokach, z przodu i z tyłu.
3. Jeżeli suszarka jest niewypoziomowana, obracaj **nóżki poziomujące (B)** w lewo lub w prawo, aby wyregulować wysokość.
4. Po wypoziomowaniu suszarki upewnij się, że stoi stabilnie na podłodze.
5. Podłącz przewód zasilający suszarki do gniazdka elektrycznego.

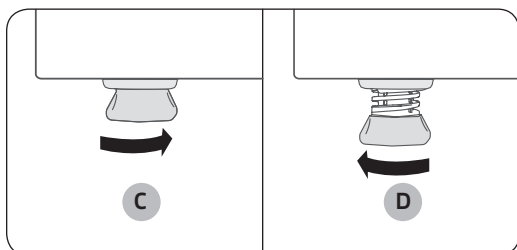

UWAGA

- Aby ustawić suszarkę na równej wysokości z pralką, obracaj nóżki poziomujące w prawo aż do ich całkowitego **schowania (C)**. Następnie obracaj nóżki poziomujące w lewo w celu ich **wysunięcia (D)**, aż suszarka i pralka znajdą się na takiej samej wysokości.
- Nóżkę poziomującą należy wysunąć tylko na tyle, na ile jest to niezbędne. Większe wysunięcie nóżki może spowodować drgania suszarki.

Instalacja

KROK 3 Podłączenie węża odprowadzającego wodę

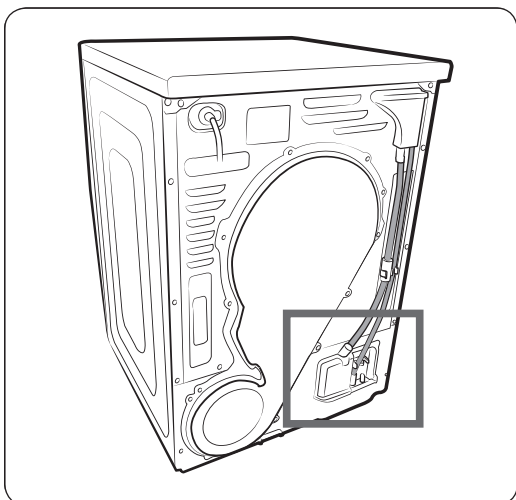

- Zdecydowanie zalecamy podłączenie węża odprowadzającego wodę do kanalizacji.
- Jeżeli wąż odprowadzający wodę podłączony do suszarki jest zbyt krótki i nie sięga do otworu kanalizacji, użyj dołączonego węża dodatkowego (długi wąż odprowadzający wodę).
- Wbudowanego zbiornika na wodę można używać tylko w przypadku braku możliwości podłączenia węża odprowadzającego wodę do kanalizacji.

UWAGA

Fabrycznie suszarka jest ustawiona na używanie wbudowanego zbiornika na wodę w celu odprowadzania skroplonej wody.

1. Wyjmij wąż odprowadzający wodę z **otworu (A)** i włóż go do **części (B)**.

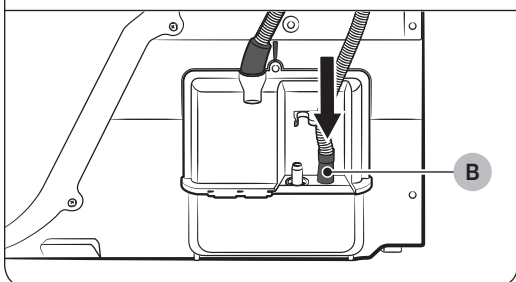
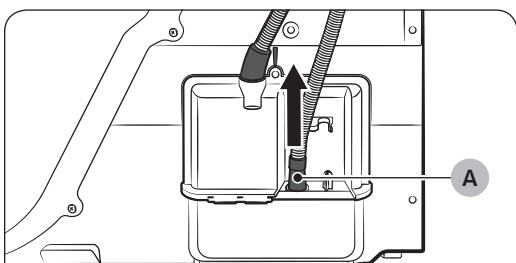

2. Włóż jeden koniec węża dodatkowego (długi wąż odprowadzający wodę) do **otworu (A)**.
3. Włóż drugi koniec (wylot) węża dodatkowego do odpływu w jeden z następujących sposobów:

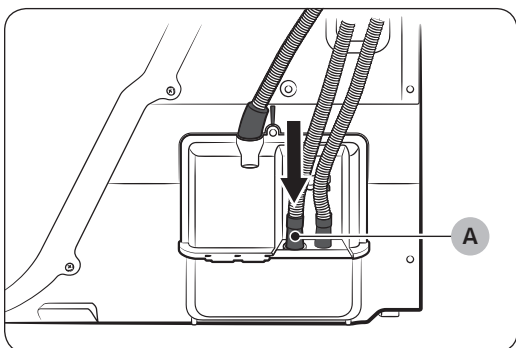

Nad umywalką:

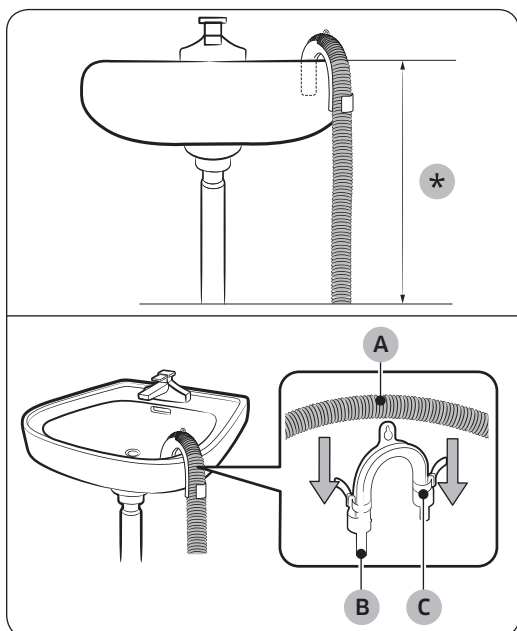

1. Sprawdź, czy końcówka węża znajduje się na wysokości poniżej **90 cm (*)** od spodu suszarki.
2. Aby zgiąć część węża dodatkowego, użyj dostarczonej plastikowej **przewodnicy węża (B)** i przymocuj ją za pomocą haczyka do ściany lub za pomocą sznurka do kranu. Zmontuj **wąż odprowadzający wodę (A)** i **przewodnicę węża (B)** i przymocuj je przy użyciu **opaski kablowej (C)**.
3. Skroploną wodę można odprowadzać przez wąż dodatkowy (długi wąż odprowadzający wodę) podłączony bezpośrednio do odpływu.

⚠ **PRZESTROGA**

Nie należy rozciągać węża odprowadzającego wodę. Woda może wyciec z podłączonej części. Użyj długiego węża odprowadzającego wodę.

Korzystając z rury odprowadzającej wodę z umywalki:

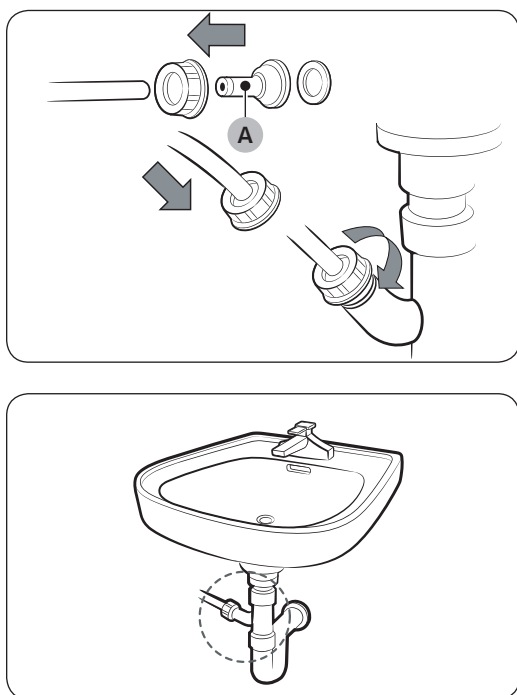

1. Zmontuj **złącze węża (A)** i zamocuj je do końcówki węża dodatkowego w pokazany sposób.

⚠ **PRZESTROGA**

Aby zapobiec wyciekowi wody, sprawdź, czy wąż i złącze są dociśnięte.

2. Podłącz wąż z zamontowanym złączem bezpośrednio do rury odprowadzającej wodę z umywalki.

Instalacja

KROK 4 Sprawdzenie instalacji

- Wszystkie materiały opakowaniowe zostały usunięte i odpowiednio zutylistowane.
- Suszarka jest wypoziomowana i stabilnie ustawiona na podłodze.
- Należy się upewnić, że żadne akcesoria nie pozostały w bębnie.
- Nie należy blokować otworów wlotu powietrza do powierzchni chłodzącej z przodu urządzenia.
- Nie należy umieszczać łatwopalnych przedmiotów w pobliżu suszarki. Otoczenie suszarki należy utrzymywać w czystości.
- Nie należy usuwać nóżek poziomujących. Są one niezbędne do ustawienia suszarki równo względem podłoża.
- Zalecamy odczekanie co najmniej godziny przed użyciem nowo zainstalowanej suszarki.

KROK 5 Włączenie zasilania

Podłącz przewód zasilający do gniazda ściennego zabezpieczonego bezpiecznikiem lub wyłącznikiem zasilania. Następnie naciśnij przycisk , aby włączyć suszarkę.

UWAGA

Uruchom na 20 minut program Czas suszenia, aby sprawdzić, czy działa, grzeje i wyłącza się. Jeśli wyświetlany jest kod informacyjny HC, skontaktuj się z lokalnym centrum serwisowym.

Odwrócenie kierunku drzwiczek

Można odwrócić kierunek drzwiczek zależnie od otoczenia i potrzeb.

OSTRZEŻENIE

Odwrócenie kierunku drzwiczek należy zlecić wykwalifikowanemu technikowi.

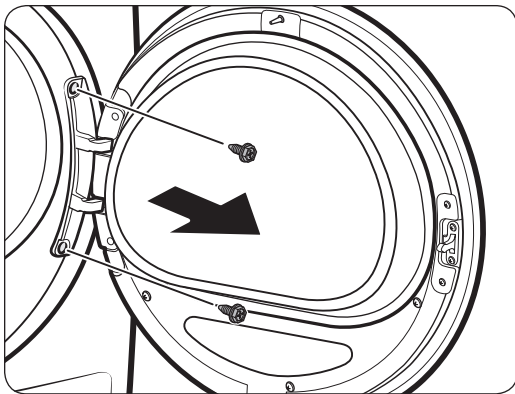

1. Otwórz drzwiczki, a następnie odkręć dwie śruby mocujące zawias drzwiczek. Trzymając drzwi dwiema rękami, unieś je lekko i wyjmij.

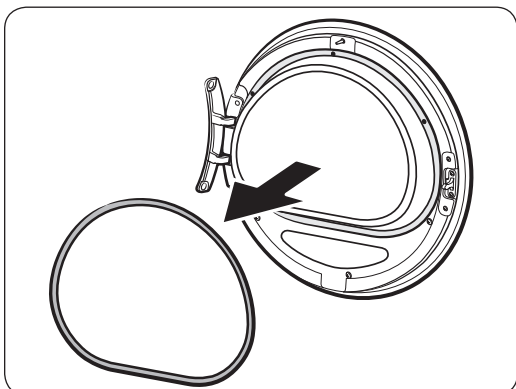

2. Użyj cienkiego przedmiotu, aby zdjąć uszczelnienie drzwiczek.

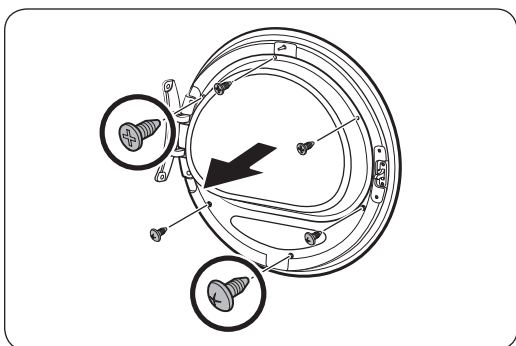

3. Odkręć 3 górne i 3 dolne śruby mocujące uchwyt na szkło do drzwiczek.

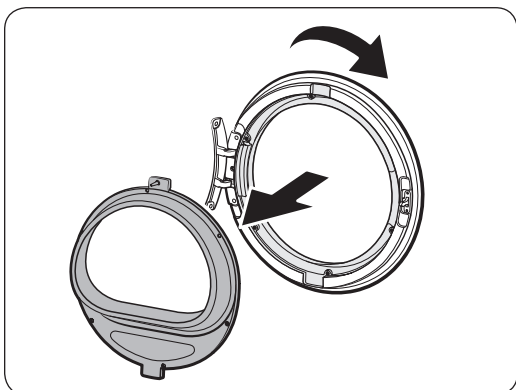

4. Zdemontuj uchwyt na szkło, a następnie obróć osłonę drzwiczek o 180 stopni.



Instalacja

Polski

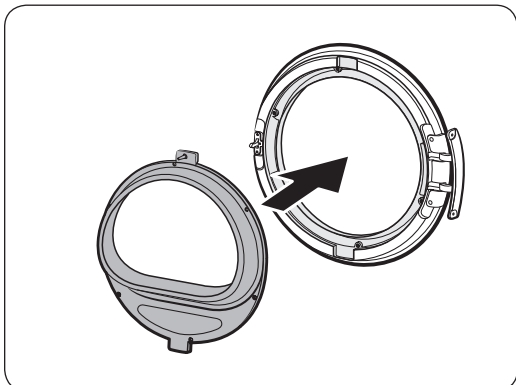

5. Umieść uchwyt na szkło w ostonie drzwiczek. Zawias drzwiczek powinien znajdować się w położeniu przedstawionym na rysunku.

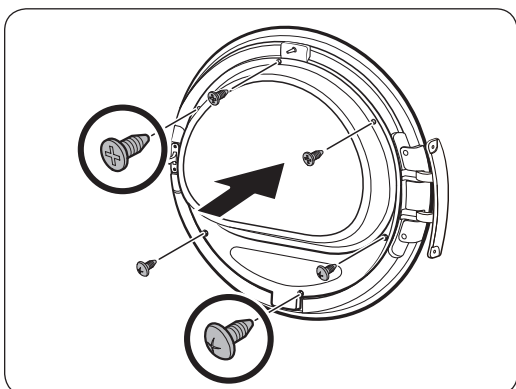

6. Dokręć 3 górne i 3 dolne śruby mocujące uchwyt na szkło do drzwiczek.

UWAGA

Śruby o różnych kształtach różnią się wymiarami. Należy pamiętać, aby użyć właściwej śruby.

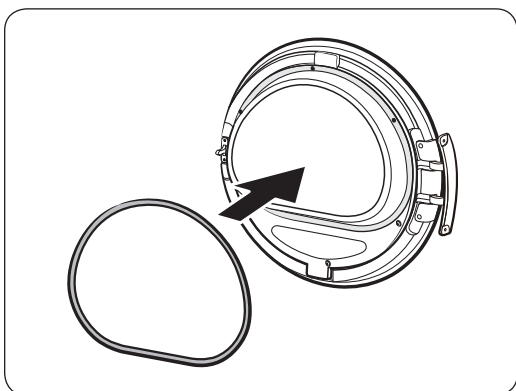

7. Umieść uszczelnienie drzwiczek we właściwym położeniu.



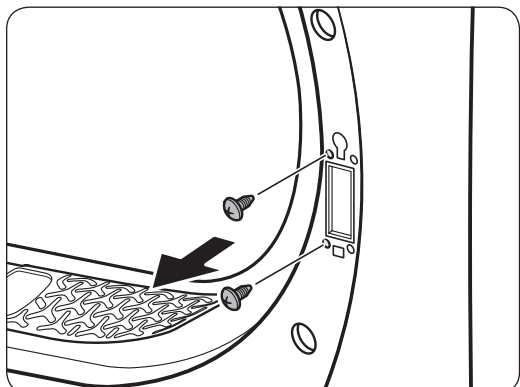

8. Wyjmij 2 śruby pozostałe po wymontowaniu zawiasu drzwiczek.

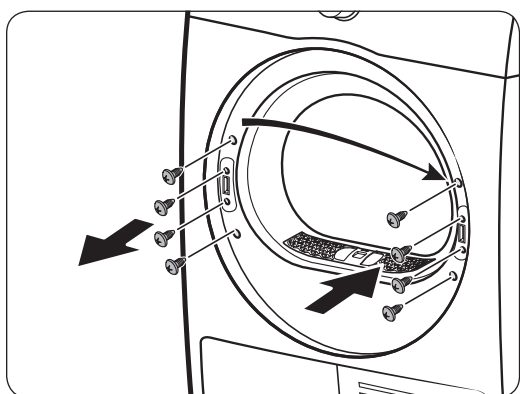

9. Odkręć 4 śruby w blokadzie drzwiczek. Zdemontuj blokadę drzwiczek, a następnie umieść ją po przeciwnej stronie.

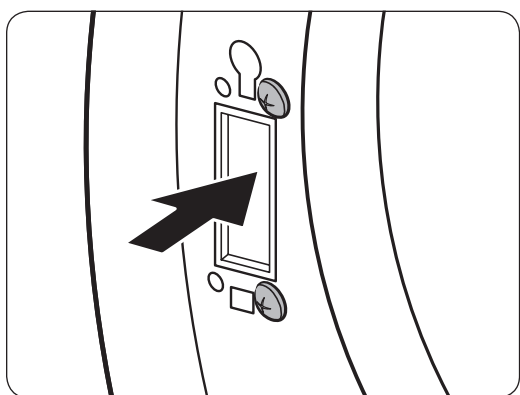

10. Dokręć 2 śruby odkręcone w kroku 8 do ramy zawiasu po przeciwnej stronie. Uwaga: należy przykręcić je po prawej stronie ramy (u góry i u dołu).

Instalacja

Polski

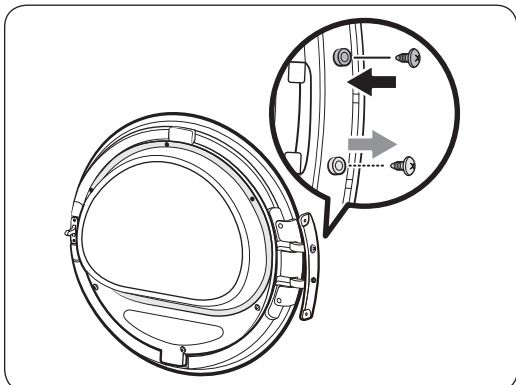

11. Odkręć śrubę w dolnej części zawiasu drzwiczek, a następnie przykręć ją w górnej części zawiasu.

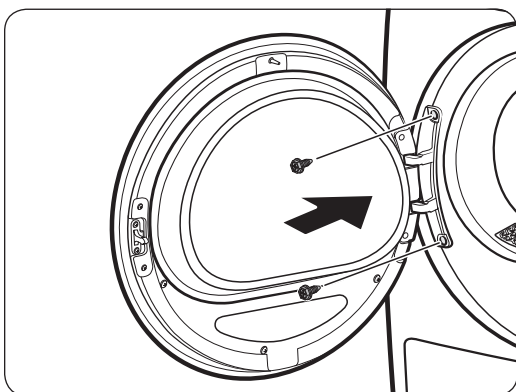

12. Umieść zawiasy drzwiczek po przeciwnej stronie i dokręć 2 śruby, aby przymocować drzwiczki do suszarki.



UWAGA

Aby przetestować drzwiczki do początkowego położenia, wykonaj opisane czynności jeszcze raz. Należy pamiętać, że drzwiczki, zawiasy i inne części będą znajdować się w odwrotnej pozycji w stosunku do opisanej przy poszczególnych czynnościach.

Przed rozpoczęciem

Konfiguracja początkowa

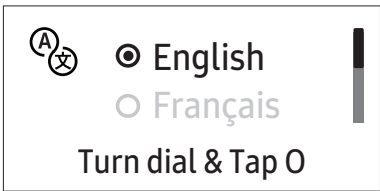
- Po podłączeniu suszarki po raz pierwszy na ekranie pojawia się procedura konfiguracji początkowej. Aby przeprowadzić procedurę, należy wykonać polecenia wyświetlane na ekranie.
- Po zakończeniu konfiguracji początkowej i uruchomieniu programu na dłużej niż minutę komunikat o konfiguracji początkowej nie pojawi się ponownie.
- Konfiguracja początkowa obejmuje wybór języka i krótki samouczek.
- Podczas naciskania przycisku staraj się naciskać dokładnie w miejscu ikony.
- Jednoczesne włączenie pralki i suszarki może spowodować awarię zasilania w zależności od miejsca instalacji i stanu sieci elektrycznej.

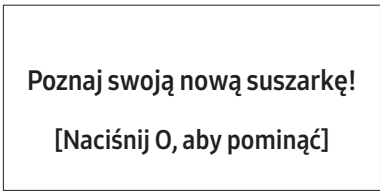
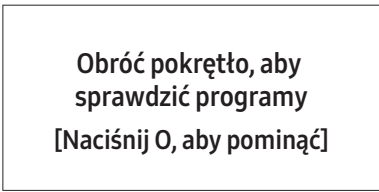
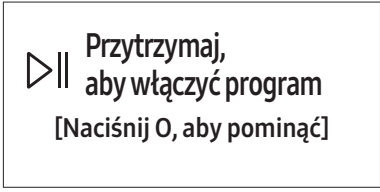
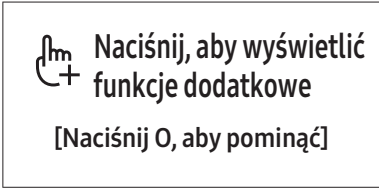
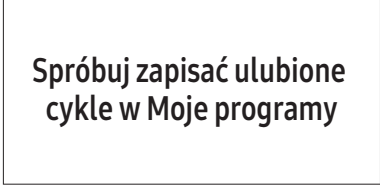
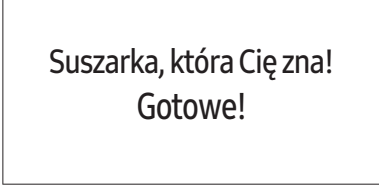
01 Wybór języka	02 Ekran powitalny
	
03 Samouczek	
	
	
	

Przed rozpoczęciem

Wskazówki dotyczące suszenia

KROK 1 Sortowanie

- Nie mieszaj grubych i cienkich ubrań.
- Ubrania ciemne pierz i susz oddzielnie od jasnych.
- O ile nie podano innej informacji na metce, nie susz rzeczy z wełny lub z włókna szklanego.
- Nie wolno suszyć ubrań zabrudzonych olejem, alkoholem, benzyną itp.
- Unikaj suszenia nieupranych rzeczy.
- Nie susz mokrych ubrań, które nie zostały całkowicie odwirowane po praniu. Może to spowodować nieprzyjemne zapachy wewnątrz suszarki lub usterkę suszarki.
- W przypadku skarpetek dziecięcych i innych drobnych i cienkich rzeczy zalecane jest korzystanie z siatki do prania.

KROK 2 Opróżnienie kieszeni i odwrócenie na lewą stronę

- Ciemne ubrania przed suszeniem odwróć na lewą stronę. Zapobiega to uszkodzeniom tkanin w wyniku tarcia w trakcie procesu suszenia oraz chroni elementy wewnętrzne suszarki przed odbarwieniami i uszkodzeniem.
- Przed suszeniem ubrań z guzikami lub naszywkami odwróć je na lewą stronę.

PRZESTROGA

- Opróżnij kieszenie. Metalowe przedmioty, takie jak monety, szpilki i sprzączki w ubraniach, mogą uszkodzić inne prane rzeczy, a także bęben.
- Przed suszeniem usuń metalowe przedmioty przymocowane do ubrań, zapnij zamki i zatrzaśnij haczyki. Metalowe przedmioty przymocowane do ubrań mogą uszkodzić inne ubrania lub bęben.

KROK 3 Sprawdź filtr wyłapujący włókna

Przed umieszczeniem ubrań w suszarce upewnij się, że filtr wyłapujący włókna jest zainstalowany prawidłowo. Suszarka nie działa bez filtra wyłapującego włókna.

- Zawsze przed suszeniem wyczyść filtr wyłapujący włókna. Więcej informacji dotyczących czyszczenia filtra można znaleźć w części „**Filtr wyłapujący włókna**” na stronie **44**

KROK 4 Ustalanie ilości wsadu

Nie przeciążaj suszarki. Przeładowanie ogranicza wydajność wirowania, co powoduje nierównomierne suszenie i zagniecenia.

- Wkładaj do suszarki jeden wsad naraz.
- Aby poprawić efektywność suszenia jednej lub dwóch rzeczy, dodaj do wsadu suchy ręcznik.
- Aby uzyskać najlepsze rezultaty, rozplącz rzeczy przed włożeniem ich do suszarki. Splątane rzeczy mogą obniżyć efektywność suszenia lub spowodować otwarcie drzwiczek.

PRZESTROGA

Podczas dodawania lub wyjmowania rzeczy filtr wyłapujący włókna musi być zainstalowany. Jeśli filtr nie jest zamontowany, drobne rzeczy mogą wpaść do szczeliny filtra i spowodować usterkę suszarki.

KROK 5 Po zakończeniu suszenia

- Opróżnij zbiornik na wodę, aby zapobiec wyciekom. Więcej informacji dotyczących opróżniania zbiornika na wodę można znaleźć w części „**Opróżnianie zbiornika na wodę**” na stronie **43**
- Jeśli na wyświetlaczu pojawia się komunikat „**Wyczyść wymiennik ciepła**”, zapoznaj się z częścią „**Wymiennik ciepła**” na stronie **46** i wyczyść wymiennik ciepła.
- Po zakończeniu suszenia pozostaw otwarte drzwiczki suszarki i osłonę wymiennika ciepła, aby zapewnić odpowiednią higienę wnętrza suszarki.

Obsługa

Panel sterowania

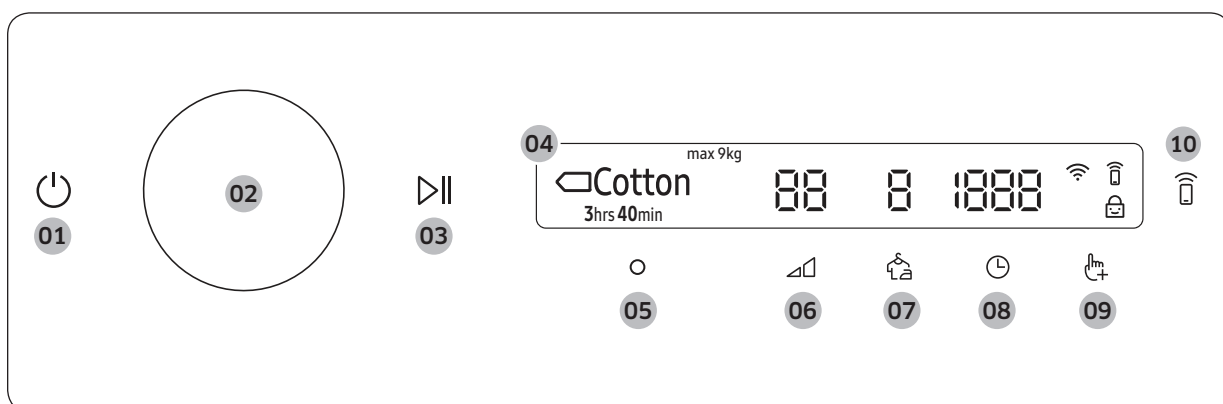

<p>01 Zasilanie </p>	<p>Naciśnij, aby włączyć lub wyłączyć suszarkę.</p> <ul style="list-style-type: none"> • Jeśli przez 10 minut od włączenia suszarki nie zostanie wykonana żadna operacja na panelu sterowania, suszarka automatycznie wyłączy się. • Suszarka automatycznie wyłącza się także po zakończeniu suszenia. <p>⚠ PRZESTROGA</p> <p>Nie należy naciskać przycisku w celu wyłączenia suszarki w trakcie wykonywania programu suszenia. Aby wyłączyć suszarkę, należy najpierw nacisnąć i przytrzymać przycisk w celu wstrzymania programu, a następnie nacisnąć przycisk w celu wyłączenia suszarki.</p>
<p>02 Pokrętko nawigacyjne</p>	<p>Obracając Pokrętko nawigacyjne w lewo i w prawo, można przechodzić między programami i funkcjami. Po obróceniu Pokrętko nawigacyjne na wyświetlaczu pojawia się wybrana opcja (program, funkcje dodatkowe i funkcje systemu).</p>
<p>03 Start/Pauza </p>	<p>Naciśnij i przytrzymaj, aby uruchomić lub wstrzymać operację.</p>
<p>04 Wyświetlacz</p>	<p>Wyświetlacz wskazuje aktualny program, szacowany pozostały czas, opcje programu oraz inne przydatne informacje lub komunikaty o błędach.</p>
<p>05 OK </p>	<p>Naciśnij, aby potwierdzić wybór funkcji lub ustawienia.</p>
<p>06 Poziom wysuszenia </p>	<p>Naciśnij, aby zmienić poziom wysuszenia dla wybranego programu. Dostępne są poziomy od 1 do 3, jednakże dostępny poziom zależy od wybranego programu.</p> <ul style="list-style-type: none"> • 3: Odpowiedni do większych i grubszych rzeczy. • 2: Standardowy poziom suszenia. • 1: Delikatne suszenie rzeczy w celu ochrony tkanin. Odpowiedni do delikatnych tkanin lub wilgotnych ubrań, które mają być naturalnie wysuszone (przez rozwieszenie lub rozłożenie na półce do suszenia).
<p>07 Bez zagnieć </p>	<p>Naciśnij, aby włączyć lub wyłączyć funkcję Bez zagnieć. Gdy funkcja jest włączona, suszarka okresowo obraca bębniem po zakończeniu programu suszenia, aby nie dopuścić do powstawania zagnieć.</p>

08 Czas 🕒	Naciśnij, aby wybrać czas trwania programu dla funkcji Czas suszenia, Ciepłe powietrze lub Zimne powietrze. Czas suszenia można ustawić w zakresie od 20 do 240 minut. Dostępny czas suszenia zależy od wybranego programu.
09 Funkcje dodatkowe 🖱️	<ul style="list-style-type: none"> • Naciśnij, aby przejść do menu funkcji dodatkowych. • Naciśnij i przytrzymaj przez 3 sekundy, aby przejść do menu funkcji systemu.
10 Smart Control 📶	<p>Naciśnij, aby włączyć lub wyłączyć funkcję Smart Control.</p> <ul style="list-style-type: none"> • Gdy funkcja Smart Control jest włączona, suszarką można sterować zdalnie za pomocą aplikacji SmartThings w smartfonie.





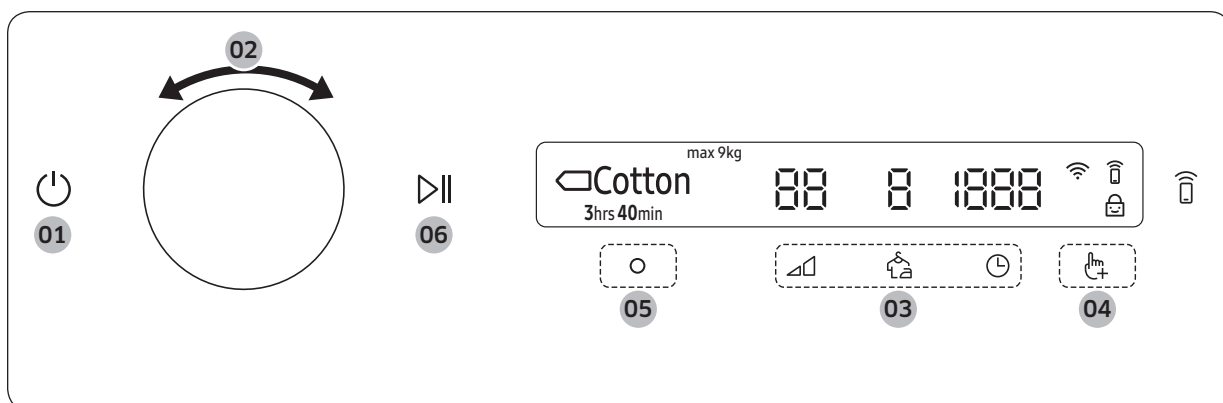

Opis ikon

📶	Wi-Fi	Ta ikona oznacza, że suszarka jest połączona z siecią Wi-Fi.
📶	Smart Control	Ta ikona oznacza, że funkcja Smart Control jest włączona. Aby uzyskać więcej informacji, patrz „ Smart Control ” na stronie 38 .
🔒	Blok. rodz.	Ta ikona oznacza, że funkcja Blok. rodz. jest włączona. Aby uzyskać więcej informacji, patrz „ Blok. rodz. ” na stronie 35 .

Obsługa

Ustawianie programu



1. Naciśnij przycisk , aby włączyć suszarkę.
2. Obróć **Pokrętko nawigacyjne**, aby wybrać żądany program. Aby uzyskać więcej informacji, patrz „**Omówienie programów**” na stronie 31.
3. Naciśnij przycisk  lub , aby zmienić domyślne ustawienia programu.
4. Naciśnij przycisk , a następnie obróć **Pokrętko nawigacyjne**, aby wybrać funkcję dodatkową. Aby uzyskać więcej informacji, patrz „**Funkcje dodatkowe**” na stronie 34.
5. Naciśnij przycisk , aby zmienić ustawienia wybranej funkcji dodatkowej. Nie dla wszystkich programów dostępne są funkcje dodatkowe.
6. Naciśnij i przytrzymaj przycisk , aby rozpocząć pracę. Po ustawieniu żądanego programu na ekranie wyświetlany jest krótki opis programu, maksymalny wsad i czas trwania programu. Można również sprawdzić postęp wykonywania programu, jego pozostały czas oraz kody informacyjne.

Omówienie programów

UWAGA

Można korzystać z innych programów po dodaniu ich do listy programów przy użyciu funkcji *Moje programy*. Więcej informacji można znaleźć w części „*Moje programy*” na stronie 35.

Programy suszenia z wykorzystaniem czujnika



Program	Opis	Maks. wsad (kg)	
		DV9***	DV8***
 Bawełna	Tkaniny bawełniane, pościel, obrusy, bielizna, ręczniki i koszule.	9,0	8,0
Suszenie 35'	Do suszenia syntetyków z bawełny lub rzeczy, które wymagają szybkiego suszenia. Domyślny czas suszenia wynosi 35 minut.	1,0	
Super szybki	Do tkanin mieszanych składających się z bawełny i syntetyków. • Tylko modele DV9*T82**** / DV9*T72**** / DV8*T72****.	3,0	
Mieszane	Do tkanin mieszanych składających się z bawełny i syntetyków.	9,0	8,0
Syntetyki	Do bluzek i koszul wykonanych z poliestru (diolenu, treviry), poliamidu (perlonu, nylonu) lub podobnych mieszanek.	4,5	4,0
Delikatne	Do delikatnych rzeczy, z którymi należy obchodzić się ostrożnie, takich jak bielizna damska.	2,0	
Ręczniki	Używaj tego programu do suszenia wsadu zawierającego np. ręczniki kąpielowe.	4,0	
Pościel	Do suszenia rzeczy takich jak koce, prześcieradła, kotdry i poszewki.	2,0	
Koszule	Służy do szybkiego suszenia tylko jednej rzeczy, takiej jak koszula.	2,0	
Higiena	Do dezynfekcji wilgotnych i suchych ubrań, bielizny oraz zabawek w celu usunięcia bakterii. • Tylko modele DV9*T82**** / DV9*T72**** / DV8*T72**** / DV9*T62**** / DV8*T62****.	2,0	
Wełna	Program tylko do rzeczy wełnianych przeznaczonych do mechanicznego prania i suszenia. Aby uzyskać lepsze efekty, należy odwrócić ubrania na lewą stronę przed rozpoczęciem suszenia.	1,0	

Obsługa

Polski

Program	Opis	Maks. wsad (kg)	
		DV9***	DV8***
Odzież wierzchnia	Do suszenia odzieży wierzchniej, takiej jak odzież narciarska i do chodzenia po górach, a także odzieży uszytej z tkanin takich, jak spandex, stretch i mikrofibra. Zaleca się korzystanie z tego programu po wypraniu ubrań przy użyciu programu Odzież wierzchnia .	2,0	
Ciche suszenie	Do mieszanych tkanin bawełnianych oraz tkanin syntetycznych, które chcesz wysuszyć w trybie cichej pracy. Tryb ten można stosować razem z opcją Bez zagnieceń, dzięki czemu można rozpocząć program przed pójściem spać i zakończyć go rano. <ul style="list-style-type: none"> Tylko modele DV9*T82****. 	9,0	8,0
Do prasowania	Ten program pozostawia ubrania lekko wilgotne, w stanie odpowiednim do prasowania.	4,0	

Ręczne programy suszenia

Program	Opis	Maks. wsad (kg)
Czas suszenia	<p>Używaj tego programu, aby ustawić żądany czas suszenia.</p> <p>Obróć Pokrętło nawigacyjne do pozycji Czas suszenia, a następnie naciśnij przycisk , aby ustawić czas suszenia w zakresie od 20 do 240 minut. Naciśnij kilkakrotnie przycisk , aby wybrać dostępne opcje czasu w następującej kolejności: 20 / 30 / 40 / 50 / 60 / 90 / 120 / 150 / 180 / 240.</p> <p> UWAGA</p> <ul style="list-style-type: none"> Rzeczywisty czas trwania programu może zależeć od stopnia suchości rzeczy. Ten program służy do dodatkowego suszenia po zakończeniu jednego z programów suszenia z wykorzystaniem czujnika (wymienionych na stronie 31) z ustawionym minimalnym czasem suszenia (20 minut). Nadmierne suszenie może spowodować uszkodzenie lub odkształcenie ubrań. 	–

Program	Opis	Maks. wsad (kg)
Ciepłe powietrze	Do małych, wstępnie wysuszonych rzeczy. Program o określonym czasie trwania do wszystkich typów tkanin z wyjątkiem wełny i jedwabiu. Suche pranie, które jest lekko wilgotne lub zostało wstępnie wysuszone. Program ten jest również odpowiedni do suszenia wielowarstwowych, grubych rzeczy, które schną powoli. Obróć Pokrętło nawigacyjne do pozycji Ciepłe powietrze , a następnie naciśnij, aby ustawić czas suszenia w zakresie od 20 do 240 minut. Naciśnij kilkakrotnie przycisk \ominus , aby wybrać dostępne opcje czasu w następującej kolejności: 20 / 30 / 40 / 50 / 60 / 90 / 120 / 150 / 180 / 240 .	–
Zimne powietrze	Wszystkie typy tkanin. Do odświeżania lub napowietrzania odzieży, która nie była długo noszona. Obróć Pokrętło nawigacyjne do pozycji Zimne powietrze , a następnie naciśnij, aby ustawić czas suszenia w zakresie od 20 do 240 minut. Naciśnij kilkakrotnie przycisk \ominus , aby wybrać dostępne opcje czasu w następującej kolejności: 20 / 30 / 40 / 50 / 60 / 90 / 120 / 150 / 180 / 240 .	–

Inne programy



Program	Opis	Maks. wsad (kg)
Air Wash	Ten program służy do dezynfekcji oraz odświeżania i czyszczenia ubrań. <ul style="list-style-type: none"> Tylko modele DV9*T82**** / DV9*T72**** / DV8*T72**** / DV9*T62**** / DV8*T62****. 	1,0

Obsługa

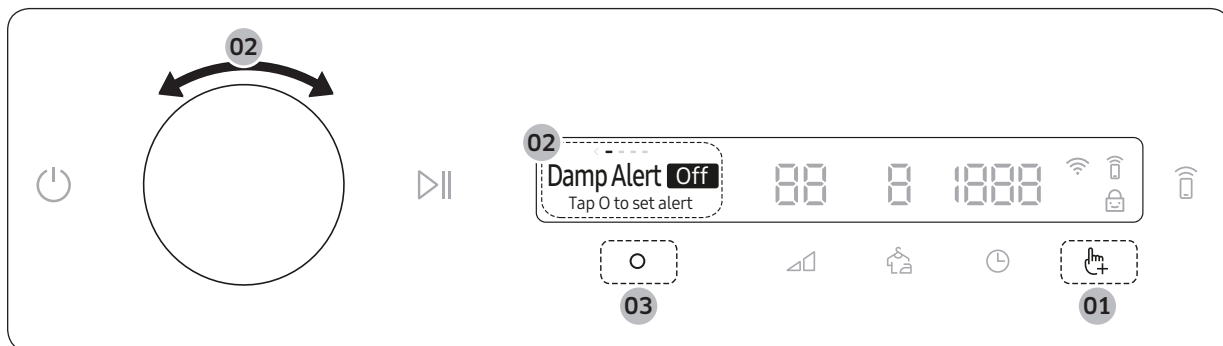

Funkcje dodatkowe

Korzystanie z funkcji dodatkowych







1. Naciśnij przycisk .
2. Obróć **Pokrętko nawigacyjne**, aby wybrać żądaną funkcję dodatkową.
3. Naciśnij przycisk , aby zmienić ustawienia wybranej funkcji lub ją uruchomić.

UWAGA



- Aby powrócić do ekranu głównego, należy ponownie nacisnąć przycisk  lub obrócić **Pokrętko nawigacyjne** do pozycji **Wstecz** i nacisnąć przycisk .
- Jeśli wybrana funkcja nie jest obsługiwana, wyświetlany jest komunikat „**Nieobsługiwane**” i przycisk  nie jest aktywny.
- Po wybraniu funkcji dodatkowej na krótko pojawia się komunikat pomocy przy pierwszych dziesięciu przypadkach użycia.
- Jeśli po przejściu do menu Funkcje dodatkowe przez 7 sekund nie zostanie wykonana żadna operacja na panelu sterowania, wyświetlacz powróci do ekranu głównego.

Alert wysusz.

Ta funkcja alarmuje użytkownika, gdy koszule i inne ubrania wymagające prasowania są wystarczająco wysuszone do prasowania.





1. Wybierz program i w razie potrzeby zmień jego ustawienia.
 - Ta funkcja jest dostępna w programach  Bawełna, Syntetyki, Mieszane oraz Ciche suszenie przy ustawieniu dla opcji Poziom wysuszenia  wartości 2 lub 3.
2. Naciśnij przycisk .
3. Obróć **Pokrętko nawigacyjne** do pozycji **Alert wysusz.**, a następnie naciśnij przycisk .
4. Naciśnij i przytrzymaj przycisk .

Alarm podczas programu suszenia:

1. Naciśnij i przytrzymaj przycisk , aby wstrzymać program.
2. Otwórz drzwiczki i wyjmij ubrania, które chcesz wyprasować.
3. Zamknij drzwiczki, a następnie naciśnij i przytrzymaj przycisk , aby wysuszyć pozostałe ubrania.

Moje programy

Można dodać lub usunąć programy, aby utworzyć własną listę programów.





1. Naciśnij przycisk .
2. Obróć **Pokrętko nawigacyjne** do pozycji **Moje programy**, a następnie naciśnij przycisk .
 - Programy można edytować w celu utworzenia własnej listy programów tylko wówczas, gdy suszarka nie pracuje.
3. Obróć **Pokrętko nawigacyjne**, aby wybrać żądany program.
4. Naciśnij przycisk , aby dodać lub usunąć wybrany program.
 - Po dodaniu lub usunięciu programu lista jest zapisywana automatycznie.
5. Po zakończeniu tworzenia listy funkcji Moje programy naciśnij przycisk , aby powrócić do ekranu programów.

UWAGA

Programów  Bawełna, Syntetyki i Do prasowania nie można usunąć z listy programów.





Opóź. zakoń.

Istnieje możliwość ustawienia suszarki na dokończenie suszenia z opóźnieniem w zakresie od 1 do 24 godzin (w godzinnych odstępach). Wyświetlona godzina wskazuje czas zakończenia programu suszenia.



1. Wybierz program i w razie potrzeby zmień jego ustawienia.
2. Naciśnij przycisk .
3. Obróć **Pokrętko nawigacyjne** do pozycji **Opóź. zakoń.**, a następnie naciśnij przycisk .
4. Obróć **Pokrętko nawigacyjne**, aby wybrać żądany czas, a następnie naciśnij przycisk .
5. Naciśnij i przytrzymaj przycisk .
 - Aby anulować funkcję Opóź. zakoń., naciśnij przycisk  w celu ponownego uruchomienia suszarki.

Blok. rodz.

Aby zapobiec przypadkowemu uruchomieniu lub zmianie ustawień suszarki przez dzieci, funkcja **Blok. rodz.** blokuje wszystkie przyciski z wyjątkiem  i .

1. Zamknij drzwiczki.
2. Naciśnij przycisk .
3. Obróć **Pokrętko nawigacyjne** do pozycji **Blok. rodz.**, a następnie naciśnij przycisk .
4. Naciśnij przycisk , aby wybrać opcję **Wł.** lub **Wył.**.
 - Gdy funkcja jest włączona, świeci się ikona **Blok. rodz.** .
 - Nie można włączyć funkcji Blok. rodz. przy otwartych drzwiczkach. Jeśli na wyświetlaczu pojawia się komunikat „**Drzwi suszarki są otwarte**” podczas próby włączenia funkcji Blok. rodz., zamknij drzwiczki i ponów próbę.

UWAGA

- Gdy funkcja Blok. rodz. jest włączona, zablokowane są wszystkie przyciski z wyjątkiem  i .
- Naciśnięcie przycisku przy włączonej funkcji Blok. rodz. powoduje wyświetlenie alarmu „**Blokada rodzicielska wł.**”.
- Otwarcie i zamknięcie drzwiczek przy włączonej funkcji Blok. rodz. powoduje wyświetlenie alarmu „**Otwórz drzwi sprawdź wnętrze**” oraz „**Blokada rodzicielska wł.**”.
- Aby skasować komunikat, wyłącz funkcję Blok. rodz. lub zasilanie.



Obsługa

Funkcje systemu

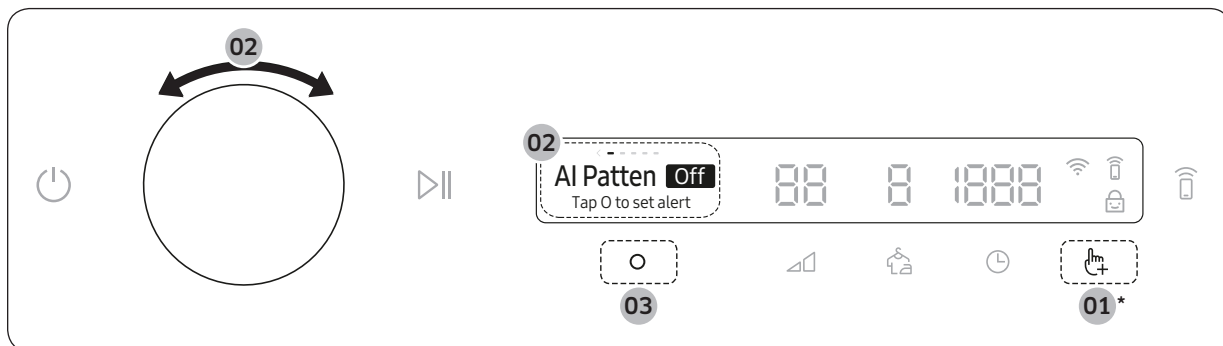

Korzystanie z funkcji systemu



* Naciśnij i przytrzymaj przez 3 sekundy.





1. Naciśnij i przytrzymaj przez 3 sekundy przycisk .
2. Obróć **Pokrętko nawigacyjne**, aby wybrać żądaną funkcję systemu, a następnie naciśnij przycisk .
3. Naciśnij przycisk , aby zmienić ustawienia wybranej funkcji lub ją uruchomić.

UWAGA

- Aby powrócić do ekranu głównego, należy ponownie nacisnąć przycisk  lub obrócić **Pokrętko nawigacyjne** do pozycji **Wstecz** i nacisnąć przycisk .
- Jeśli po przejściu do menu Funkcje systemu przez 7 sekund nie zostanie wykonana żadna operacja na panelu sterowania, wyświetlacz powróci do ekranu głównego.



Program AI

Ta funkcja pozwala zapisać często używane programy i ustawienia.

1. Naciśnij i przytrzymaj przez 3 sekundy przycisk .
2. Obróć **Pokrętko nawigacyjne** do pozycji **Program AI**, a następnie naciśnij przycisk .
3. Naciśnij, aby wybrać opcję **Wł.** lub **Wył.**.
 - Domyślnym ustawieniem jest **Wł.**. Aby zaprzestać korzystania z tej funkcji, należy wybrać ustawienie **Wył.**
 - Po włączeniu tej funkcji suszarka zapamiętuje często używane programy wraz z ich ustawieniami (Poziom wysuszenia , Czas ) i zapisuje je zgodnie z częstotliwością używania.
 - Po wyłączeniu funkcji wszystkie zapisane dane są resetowane.

Alarm

Pozwala włączyć/wyłączyć dźwięki alarmu.





1. Naciśnij i przytrzymaj przez 3 sekundy przycisk .
2. Obróć **Pokrętko nawigacyjne** do pozycji **Alarm**, a następnie naciśnij przycisk .
3. Naciśnij przycisk , aby wybrać opcję **Wł.** lub **Wył.**.
 - Domyślnym ustawieniem jest **Wł.**

UWAGA

Ustawienie nie zmienia się nawet po ponownym uruchomieniu suszarki.



Wi-Fi

Pozwala włączyć lub wyłączyć funkcję Wi-Fi suszarki.

1. Naciśnij i przytrzymaj przez 3 sekundy przycisk .
2. Obróć **Pokrętko nawigacyjne** do pozycji **Wi-Fi**, a następnie naciśnij przycisk .
3. Naciśnij przycisk , aby wybrać opcję **Wł.** lub **Wył.**.
 - Domyślnym ustawieniem fabrycznym suszarki jest wyłączenie funkcji Wi-Fi. Jednak funkcja Wi-Fi suszarki włącza się automatycznie przy jej pierwszym włączeniu. Następnie ostateczne ustawienie funkcji Wi-Fi jest utrzymywane bez względu na stan zasilania suszarki.
 - Po włączeniu funkcji Wi-Fi suszarki i połączeniu z siecią suszarka pozostaje połączona z siecią nawet po wyłączeniu zasilania.
 - Ikona Wi-Fi  wskazuje, że suszarka jest połączona z routerem Wi-Fi.



Język

Można zmienić język systemu.

1. Naciśnij i przytrzymaj przez 3 sekundy przycisk .
2. Obróć **Pokrętko nawigacyjne** do pozycji **Język**, a następnie naciśnij przycisk .
3. Obróć **Pokrętko nawigacyjne**, aby wybrać żądany język, a następnie naciśnij przycisk .

Ustaw. fabryczne

Pozwala zresetować suszarkę.

1. Naciśnij i przytrzymaj przez 3 sekundy przycisk .
2. Obróć **Pokrętko nawigacyjne** do pozycji **Ustaw. fabryczne**, a następnie naciśnij przycisk .
- Zostaną przywrócone ustawienia fabryczne suszarki.



Obsługa

Funkcje specjalne



Smart Control

Pozwala nawiązać połączenie z aplikacją SmartThings i zdalnie sterować suszarką.

Łączenie suszarki z aplikacją



- Pobierz i uruchom aplikację SmartThings w swoim urządzeniu mobilnym
- Naciśnij i przytrzymaj przycisk , aby włączyć suszarkę.
- Naciśnij i przytrzymaj przycisk  na suszarce.
 - a. Suszarka przejdzie w tryb AP i połączy się z urządzeniem mobilnym.
 - b. Naciśnij przycisk , aby uwierzytelnić suszarkę w urządzeniu mobilnym.
 - c. Po zakończeniu procesu uwierzytelniania suszarka będzie połączona z aplikacją. Można korzystać z funkcji dostępnych w aplikacji SmartThings.

UWAGA

- Jeśli suszarka nie połączy się z aplikacją SmartThings, spróbuj ponownie.
- Jeśli po połączeniu suszarki z aplikacją SmartThings wystąpią jakiegokolwiek problemy z połączeniem z Internetem, sprawdź router.
- Jeśli funkcja Wi-Fi jest wyłączona, naciśnij i przytrzymaj przez 3 sekundy przycisk , aby przejść do opcji **Funkcje systemu**, a następnie wybierz opcję **Wi-Fi** i naciśnij przycisk , aby ją włączyć.
- Włączenie funkcji Wi-Fi suszarki pozwala łączyć się z nią za pomocą aplikacji SmartThings na smartfonie niezależnie od stanu zasilania suszarki. Jednak gdy funkcja Wi-Fi suszarki jest wyłączona, suszarka występuje w aplikacji SmartThings w trybie offline.
- Przed uruchomieniem funkcji Smart Control zamknij drzwiczki.
- Jeśli suszarka będzie 20 razy używana bez połączenia z aplikacją SmartThings, po następnym włączeniu suszarki pojawi się na 3 sekundy komunikat dotyczący połączenia z aplikacją Smart Control.
- Jeśli funkcja Wi-Fi suszarki nie jest połączona z punktem dostępu (AP), funkcja Wi-Fi wyłącza się po wyłączeniu zasilania.

Stay Connect (Połączenie)

Pozwala skonfigurować funkcję Stay Connect (Połączenie) w aplikacji SmartThings. Suszarka pozostaje połączona z aplikacją, dzięki czemu można korzystać z suszarki podczas przebywania poza domem.

1. Po włączeniu funkcji Stay Connect (Połączenie) w aplikacji SmartThings suszarka po zakończeniu programu będzie pozostawać w energooszczędnym trybie gotowości.
 - Jeśli drzwiczki będą stale zamknięte, funkcja Stay Connect (Połączenie) pozostanie aktywna przez okres do 24 godz.
2. Gdy funkcja Stay Connect (Połączenie) jest aktywna, na wyświetlaczu suszarki są wyświetlane ikony Smart Control  i Wi-Fi .
3. Wygodnie steruj suszarką przy użyciu aplikacji SmartThings.

UWAGA

Po wstrzymaniu pracy suszarka przełącza się w energooszczędny tryb gotowości, nawet jeśli nie jest połączona z aplikacją SmartThings.

SmartThings

Połączenie z siecią Wi-Fi

Na smartfonie naciśnij **Settings (Ustawienia)** i włącz połączenie bezprzewodowe, a następnie wybierz opcję AP (Punkt dostępu).

- To urządzenie obsługuje protokoły Wi-Fi 2,4 GHz.

Pobieranie

W sklepie z aplikacjami (Google Play Store, Apple App Store, Samsung Galaxy Apps) znajdź aplikację SmartThings, korzystając z hasła wyszukiwania „SmartThings”. Pobierz i zainstaluj aplikację na swoim urządzeniu.

UWAGA

Aplikacja może ulec zmianie bez powiadomienia w celu poprawy wydajności.

Ponadto dalsze aktualizacje aplikacji lub funkcji w aplikacji mogą zostać zatrzymane w związku z użytkowaniem i ze względów bezpieczeństwa, nawet jeśli aktualizacje nie są aktualnie obsługiwane przez system operacyjny.

Logowanie

Należy najpierw zalogować się do aplikacji SmartThings za pomocą konta Samsung. Aby utworzyć nowe konto Samsung, postępuj zgodnie z instrukcjami wyświetlanymi w aplikacji. Nie potrzebujesz oddzielnej aplikacji, aby utworzyć konto.

UWAGA

Jeśli masz konto Samsung, użyj go, aby się zalogować. Zarejestrowany użytkownik smartfona firmy Samsung zostanie zalogowany automatycznie.

Rejestracja urządzenia w aplikacji SmartThings

1. Upewnij się, że smartfon jest połączony z siecią bezprzewodową. Jeśli tak nie jest, wybierz **Settings (Ustawienia)** i włącz połączenie bezprzewodowe, po czym wybierz opcję AP (Punkt dostępu).
2. Otwórz aplikację **SmartThings** na smartfonie.
3. Gdy zostanie wyświetlony komunikat „A new device is found. (Znaleziono nowe urządzenie.)”, naciśnij przycisk **Add (Dodaj)**.
4. Jeśli nie pojawi się żaden komunikat, naciśnij przycisk **+** i wybierz urządzenie na liście dostępnych urządzeń. Jeśli urządzenia nie ma na liście, wybierz kolejno **Device Type (Typ urządzenia)** > **Specific Device Model (Konkretny model urządzenia)**, a następnie ręcznie dodaj urządzenie.
5. Zarejestruj urządzenie w aplikacji SmartThings w poniższy sposób.
 - a. Dodaj urządzenie w aplikacji SmartThings. Sprawdź, czy urządzenie jest połączone z aplikacją SmartThings.
 - b. Po zakończeniu rejestracji urządzenie zostanie wyświetlone na smartfonie.

Obsługa

Komunikat Open Source

Oprogramowanie zawarte w tym produkcie zawiera oprogramowanie typu Open Source. Pełny kod źródłowy takiego oprogramowania można otrzymać przez okres trzech lat od daty ostatniej dostawy tego produktu, kontaktując się z naszym działem obsługi klienta na stronie <http://opensource.samsung.com> (menu „Inquiry” (Zapytanie)).

Możliwe jest również uzyskanie odpowiedniego, pełnego kodu źródłowego na nośniku fizycznym, takim jak napęd CD-ROM. Wymagana będzie minimalna opłata.

Pod adresem URL http://opensource.samsung.com/opensource/SMART_AT_051/seq/0 można znaleźć informacje o licencji na oprogramowanie typu Open Source tego produktu. Oferta ta jest ważna dla każdego, kto otrzymał tę informację.



UWAGA

Niniejszym firma Samsung oświadcza, że niniejszy sprzęt radiowy jest zgodny z dyrektywą 2014/53/UE i odpowiednimi wymaganiami ustawowymi obowiązującymi w Wielkiej Brytanii. Pełny tekst deklaracji zgodności z normami UE i brytyjską deklaracją zgodności jest dostępny pod adresem internetowym: Oficjalną deklarację zgodności można znaleźć na stronie <http://www.samsung.com>. W tym celu należy wybrać kolejno Support (Wsparcie) > Support Home (Wsparcie — strona główna) i wprowadzić nazwę modelu.

Maks. moc nadajnika Wi-Fi: 20 dBm przy 2,412 GHz – 2,472 GHz

Korzystanie z półki do suszenia (tylko w określonych modelach)

Ustaw czas suszenia na maksymalnie 150 minut zależnie od stopnia wilgotności i wagi rzeczy. Podczas suszenia prania z użyciem półki do suszenia zaleca się używanie programu Czas suszenia.

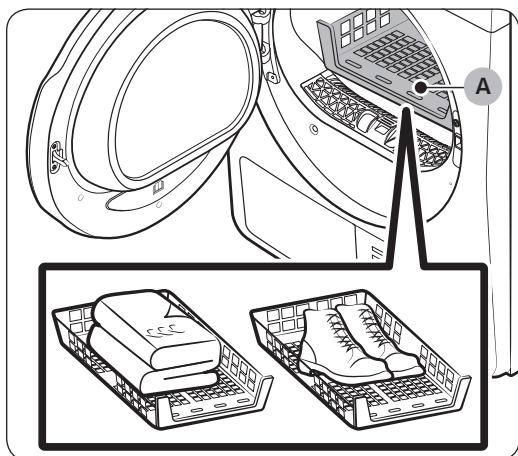
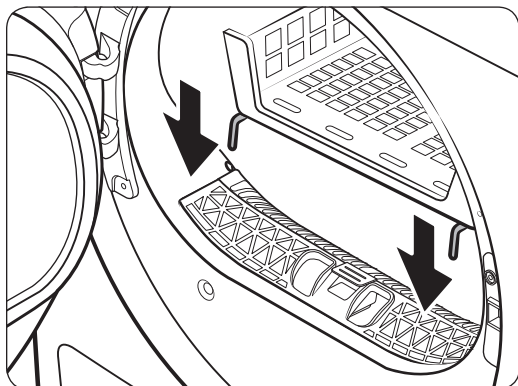

A. Półka do suszenia

1. Umieść półkę do suszenia w bębnie, wkładając jej przednią część w otwory na membranie drzwiczek.
2. Umieść rzeczy na półce, pozostawiając wystarczającą ilość miejsca na obieg powietrza. W przypadku ubrań złóż je i połóż płasko na półce. Buty umieść tak, aby podeszwy były skierowane do dołu.
3. Zamknij drzwiczki i naciśnij przycisk . Obróć **Pokrętko nawigacyjne** do pozycji **Czas suszenia**, a następnie naciśnij przycisk , aby wybrać czas suszenia.
4. Naciśnij i przytrzymaj przycisk .

Obsługa

Zalecenia dotyczące suszenia

Rzeczy (maks. 1,5 kg)	Opis
Swetry (złóż i połóż płasko)	W przypadku suszenia ubrań przy użyciu półki należy je złożyć i równo ułożyć. Pozwoli to zapobiec ich marszczeniu się.
Zabawki wypełniane (wypełnione bawełną lub poliestrem)	
Zabawki wypełniane (wypełnione pianką lub gumą)	
Poduszki wypełnione pianką	
Buty sportowe	Aby wysuszyć buty sportowe, należy je położyć na półce podeszwami do dołu.

PRZESTROGA

- Suszenie gumy piankowej lub gumy w wysokiej temperaturze grozi ich uszkodzeniem i pożarem.
- Aby zapobiec uszkodzeniu obuwia, należy używać półki do suszenia.

Konserwacja

Opróżnianie zbiornika na wodę

Opróżniaj zbiornik po każdym użyciu, aby zapobiec wyciekom.

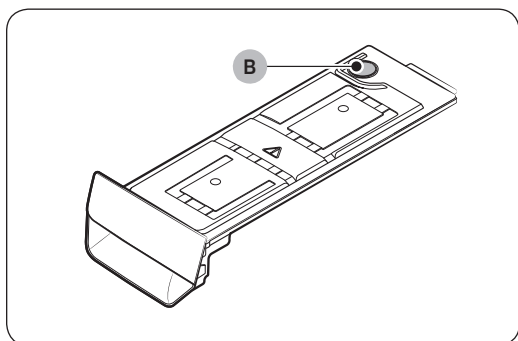
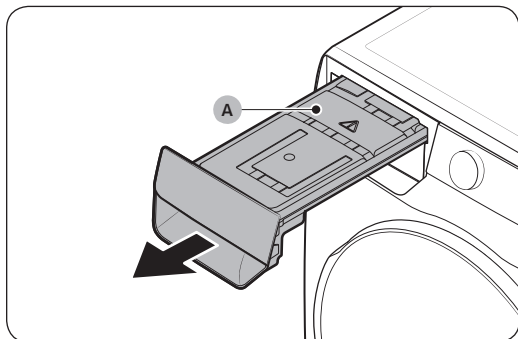

1. Wyjmij **zbiornik na wodę (A)** z suszarki.
 - Jedną ręką pociągnij za uchwyt zbiornika na wodę aż do jego częściowego wysunięcia.
 - Po częściowym wysunięciu zbiornika na wodę podtrzymaj jego dno drugą ręką, a następnie obiema rękami powoli go wyciągnij.

⚠ PRZESTROGA

- Zbiornik na wodę jest ciężki. Powoli, dwiema rękami wyjmij zbiornik na wodę, utrzymując go w poziomie.
 - Podczas wyjmowania zbiornika na wodę zachowaj ostrożność. Jest on bardzo ciężki i jego upuszczenie może spowodować obrażenia.
2. Wylej wodę przez **otwór odpływowy (B)**, a następnie wyczyść wnętrze zbiornika na wodę.
 - Wymieszaj nieco neutralnego detergentu z ciepłą wodą. Nalej mieszaninę do zbiornika na wodę przez **otwór odpływowy (B)** i pozostaw na 30 minut. Następnie przepłucz zbiornik czystą wodą i całkowicie go wysusz.
 3. Umieść zbiornik na wodę ponownie w urządzeniu.

📄 UWAGA

Jeśli na wyświetlaczu pojawi się komunikat „**Opróżnij zbiornik na wodę**” i program suszenia zatrzyma się, opróżnij zbiornik na wodę, a następnie naciśnij i przytrzymaj przycisk **▶**. Komunikat „**Opróżnij zbiornik na wodę**” zniknie i suszarka wznowi program suszenia.

Konserwacja

Czyszczenie

⚠ OSTRZEŻENIE

- Nie wolno czyścić suszarki, rozpylając bezpośrednio na nią wodę.
- Do czyszczenia suszarki nie wolno używać benzyny, rozpuszczalnika, alkoholu ani acetonu. Może to spowodować odbarwienia, deformację, zniszczenia, porażenie prądem lub pożar.
- Przed przystąpieniem do czyszczenia suszarki należy odłączyć przewód zasilający.

Elementy zewnętrzne

Urządzenie należy czyścić miękką, wilgotną szmatką. Nie wolno używać ściernych środków czyszczących. Należy unikać używania lub umieszczania ostrych bądź ciężkich przedmiotów w pobliżu/na suszarce. Detergent i środki piorące należy przechowywać na podstawie (sprzedawanej osobno) lub w oddzielnych pojemniku.

Panel sterowania

Urządzenie należy czyścić miękką, wilgotną szmatką. Nie wolno używać ściernych środków czyszczących. Nie należy rozpylać środka czyszczącego bezpośrednio na panel sterowania. Należy niezwłocznie wycierać jakiegokolwiek płyny rozlane na panelu sterowania.

Bęben

Wyczyść za pomocą wilgotnej ściereczki nasączonej łagodnym środkiem czyszczącym odpowiednim do stali nierdzewnej.

Zetrzyj pozostały osad za pomocą czystej, suchej ściereczki.

Drzwiczki

Obce substancje mogą zanieczyszczać lub gromadzić się po wewnętrznej stronie drzwiczek. Wyczyść wewnętrzną stronę drzwiczek przy użyciu miękkiej szmatki lub pędzelka.

⚠ PRZESTROGA

Nie odłączaj gumowej uszczelki drzwiczek.

Filtr wyłapujący włókna

Po każdym użyciu wyczyść filtr wyłapujący włókna.

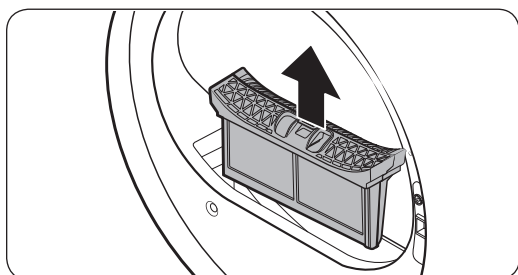

1. Otwórz drzwiczki suszarki, chwyć górną część filtra wyłapującego włókna, a następnie pociągnij go w celu wyjęcia.
 - Po wyjęciu filtra nie odłączaj gumowej uszczelki.

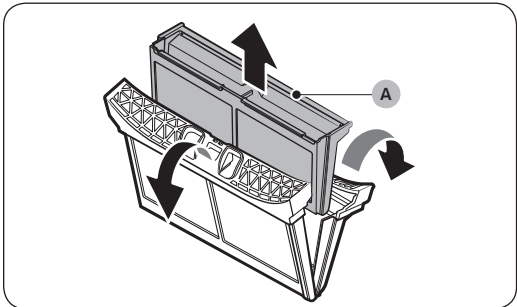

2. Otwórz filtr zewnętrzny i wyciągnij **filtr wewnętrzny** (A).

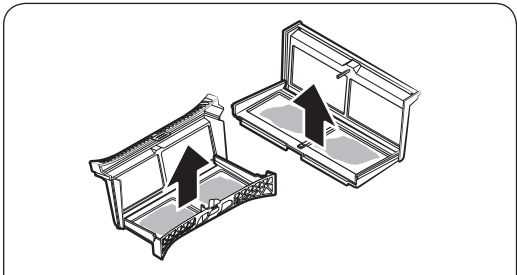

3. Rozłóż filtr zewnętrzny i wewnętrzny.
4. Usuń włókna z obu filtrów, a następnie oczyść filtry za pomocą pędzelka.

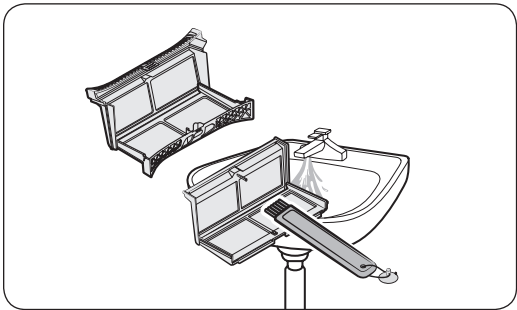
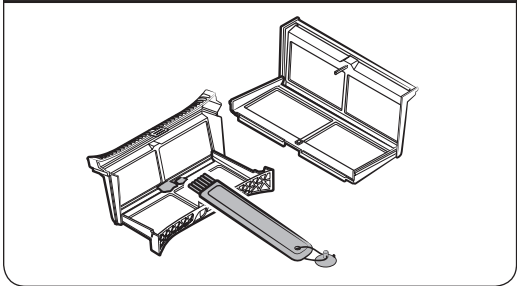

UWAGA
Aby dokładnie oczyścić filtry, należy umyć je pod bieżącą wodą i dokładnie osuszyć.

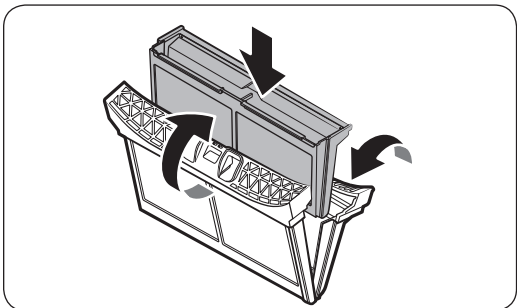

5. Włóż filtr wewnętrzny do filtra zewnętrznego, a następnie włóż filtr wyłapujący włókna na miejsce.

Konserwacja

⚠ PRZESTROGA

- Filtr wyłapujący włókna należy czyścić po każdym suszeniu. W przeciwnym razie może spaść efektywność suszenia.
- Jeśli powierzchnia filtra jest mokra, przed użyciem całkowicie go wysusz.
 - Wsuniecie mokrego filtra może spowodować powstawanie pleśni i/lub nieprzyjemnych zapachów, a także obniżyć wydajność suszenia.
- Podczas czyszczenia lub wyjmowania filtra wyłapującego włókna nie potrząśnij nim ani nie uderzaj. Może to doprowadzić do uszkodzenia filtra.
- Otwarcie filtra zewnętrznego i wewnętrznego bez zachowania ostrożności i z nadmierną siłą może spowodować ich uszkodzenie.

Wymiennik ciepła

Gdy nadejdzie czas czyszczenia wymiennika ciepła, na wyświetlaczu suszarki pojawi się komunikat „**Wyczyść wymiennik ciepła**”.

Zabrudzony wymiennik ciepła spowoduje obniżenie wydajności urządzenia, dlatego wymaga regularnego czyszczenia.

📄 UWAGA

- W wyniku kondensacji spowodowanej różnicą temperatur wokół wymiennika ciepła mogą pojawiać się krople wody. Jest to normalne zjawisko i nie oznacza ono wycieków.
- Jeśli suszarka nie ma być używana przez dłuższy czas, otwórz osłonę wymiennika ciepła i wywietrz go.

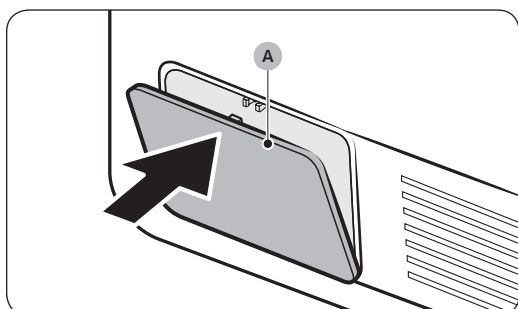

1. Delikatnie naciśnij górną część **osłony zewnętrznej (A)**, aby ją otworzyć.

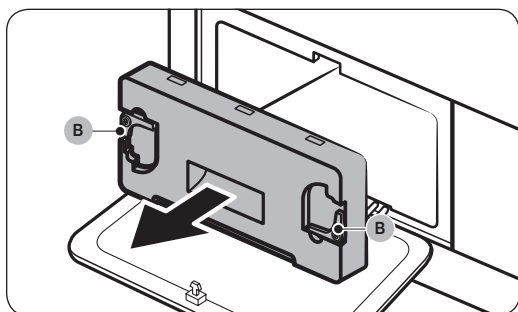

2. Odblokuj **łączniki (B)** osłony wewnętrznej, a następnie pociągnij osłonę, aby ją wyjąć.

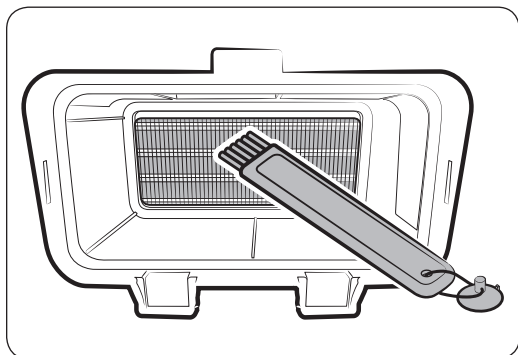

3. Usuń kurz z wymiennika ciepła przy użyciu znajdującego się w zestawie pędzelka.
 - Po wyczyszczeniu przy użyciu pędzelka zetrzyj pozostały kurz przy użyciu miękkiej, zwilżonej szmatki.

PRZESTROGA

- Aby uniknąć obrażeń i oparzeń, nie dotykaj ani nie czyść wymiennika ciepła gołymi rękoma.
- Podczas czyszczenia wymiennika ciepła należy zachować ostrożność, aby nie uszkodzić jego ozebrowania.

UWAGA

Jeśli wymiennik ciepła jest całkowicie suchy, co utrudnia jego czyszczenie, rozpyl na niego niewielką ilość wody i wyczyść przy użyciu pędzelka.

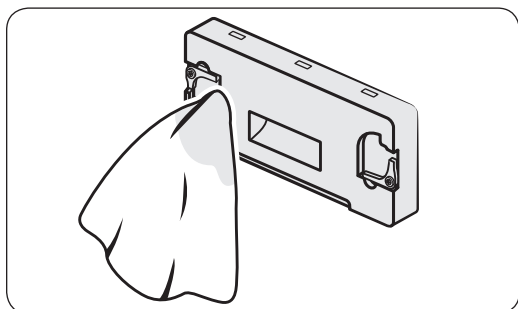

4. Wyczyść osłonę wewnętrzną gładką, wilgotną ściereczką.
 - Wokół osłony wewnętrznej mogą znajdować się ślady wilgoci i/lub obce substancje.

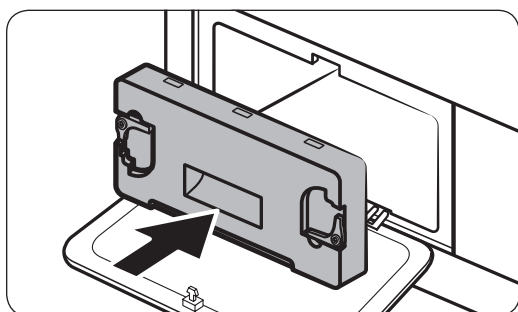

5. Wsuń osłonę wewnętrzną na miejsce, a następnie zablokuj blokady.
6. Zamknij zewnętrzną osłonę wymiennika ciepła.

UWAGA

- Po wyczyszczeniu wymiennika ciepła naciśnij przycisk , aby skasować komunikat. Komunikat pozostanie aktywny aż do jego skasowania.
- Jeśli stan alarmu trwa nadal po jego skasowaniu, odłącz, a następnie ponownie podłącz przewód zasilający lub wyjmij i ponownie włóż osłonę wewnętrzną wymiennika ciepła.

Rozwiązywanie problemów

Lista kontrolna

Niektóre problemy z suszarką można rozwiązać samodzielnie, korzystając z poniższej tabeli.

Problem	Sposób postępowania
Suszarka nie uruchamia się.	<ul style="list-style-type: none">• Sprawdź, czy suszarka jest podłączona do sieci.• Sprawdź, czy drzwiczki są prawidłowo zamknięte.• Sprawdź bezpiecznik lub zresetuj rozłęcznik.• W przypadku otwarcia drzwiczek podczas wykonywania programu ponownie naciśnij i przytrzymaj przycisk ▷ .• Oczyszczyć filtr.• Sprawdź, czy nie jest włączona funkcja Blok. rodz..
Suszarka nie nagrzewa się.	<ul style="list-style-type: none">• Sprawdź bezpiecznik lub zresetuj rozłęcznik.• Sprawdź filtr wyłapujący włókna i wymiennik ciepła. Oczyszczyć je w razie potrzeby.• Suszarka może znajdować się w trybie chłodzenia w programie.
Ubrania nie są wysuszone.	<p>Sprawdź wszystkie powyższe. Ponadto:</p> <ul style="list-style-type: none">• Nie przeciążaj suszarki. Jeśli suszarka jest przeciążona, suszenie ubrań może trwać dłużej.• Grube tkaniny susz oddzielnie od cienkich.• Ubrania są zbyt małe i mogą nie obracać się w bębnie.• Oczyszczyć filtr.• Oczyszczyć wymiennik ciepła.• Jeśli wąż odprowadzający wodę jest podłączony, upewnij się, że woda jest prawidłowo odprowadzana.
Suszarka jest zbyt głośna.	<ul style="list-style-type: none">• Poszukaj monet, luźnych guzików, gwoździ oraz innych przedmiotów i natychmiast je wyjmij.• Sprawdź filtr wyłapujący włókna. Usuń wszystkie obiekty znajdujące się wewnątrz filtra wyłapującego włókna.• Sprawdź, czy suszarka jest wypoziomowana i stabilnie ustawiona na podłodze.• Suszarka może wydawać buczący odgłos z powodu przepływu powietrza przez bęben i wentylator. Jest to normalne zjawisko.
Ubrania nie są równomiernie wysuszone.	<ul style="list-style-type: none">• Niektóre części ubrań, takie jak szwy i kieszenie, schną dłużej niż pozostałe. Jest to normalne zjawisko.• Oddziel lekkie rzeczy od ciężkich.
Z suszarki wydobywa się nietypowy zapach.	<ul style="list-style-type: none">• Zapach farby, lakieru, środków czyszczących i innych środków domowych może krążyć w powietrzu wpadającym do suszarki. W przypadku zauważenia takiego zapachu należy przed użyciem suszarki całkowicie wywietrzyć pomieszczenie.• Podczas suszenia w ograniczonej przestrzeni suszarka może powodować wzrost temperatury otoczenia. Dlatego też pamiętaj, aby otworzyć okno i wywietrzyć pomieszczenie.• Nie należy suszyć mokrych ubrań po dłuższym ich pozostawieniu w pralce lub w suszarce.

Problem	Sposób postępowania
Suszarka wyłącza się przed wysuszeniem ubrań.	<ul style="list-style-type: none"> • Wsad jest za mały. Wrzuć kilka dodatkowych rzeczy, takich jak ręczniki i ponów próbę suszenia.
Na ubraniach są widoczne włókna.	<ul style="list-style-type: none"> • Zawsze przed umieszczeniem ubrań w suszarce upewnij się, że filtr wyłapujący włókna jest czysty. Podczas suszenia ubrań, które generują duże ilości włókien, może być wymagane czyszczenie filtra wyłapującego włókna w trakcie programu. • Niektóre tkaniny (takie jak białe ręczniki) powodują powstawanie większych ilości włókien, dlatego też powinny być suszone oddzielnie od tkanin podatnych na przyleganie włókien (takich jak czarne lniane spodnie). • Przed suszeniem sprawdź wnętrze kieszeni, aby upewnić się, że są puste.
Temperatura otoczenia wokół suszarki wzrasta lub pojawia się zapach wilgoci.	<ul style="list-style-type: none"> • Suszarki z pompą ciepła w trakcie programu suszenia wymuszają obieg powietrza otoczenia wewnątrz i na zewnątrz suszarki, aby chłodzić system. Użytkowanie suszarki w nieodpowiednio wentylowanym miejscu może, w zależności od otoczenia pracy, zwiększać poziom wilgotności i/lub powodować zapach wilgoci. Podczas użytkowania suszarki zapewnij odpowiednią wentylację.
Brak odprowadzania wody.	<ul style="list-style-type: none"> • Sprawdź wąż odprowadzający wodę pod kątem skręceń i zagięć. Jeśli wąż jest skręcony lub zagięty, wyprostuj go i prawidłowo podłącz do odpływu w podłodze. • Sprawdź, czy wąż odprowadzający wodę nie jest zamrożony. Jeśli wąż jest zamrożony, zanurz go w ciepłej wodzie, aby woda wewnątrz węża roztopiła się i wypłynęła. Ponownie podłącz wąż i sprawdź prawidłowość odprowadzania wody.

Jeśli problem nie ustąpi, skontaktuj się z lokalnym centrum serwisowym firmy Samsung.

Rozwiązywanie problemów

Kody informacyjne

Jeśli suszarka nie działa prawidłowo, na jej ekranie może być widoczny kod informacyjny. Zapoznaj się z poniższym wykazem kodów i sposobów postępowania.

Kod informacyjny	Znaczenie	Sposób postępowania
Drzwi suszarki są otwarte	Działanie suszarki przy otwartych drzwiczkach	<ul style="list-style-type: none"> Zamknij drzwiczki i ponownie uruchom program. Jeśli problem się powtarza, skontaktuj się z serwisem. Sprawdź, czy funkcja Blok. rodz. jest włączona. Jeśli funkcja Blok. rodz. jest włączona, ten komunikat może pojawiać się po otwarciu drzwiczek, nawet gdy suszarka nie jest uruchomiona.
Otwórz drzwi sprawdź wnętrze (Blokada rodzicielska wł.)	Funkcja Blok. rodz. jest włączona. Otwórz drzwiczki i sprawdź wnętrze bębna.	<ul style="list-style-type: none"> Jeśli funkcja Blok. rodz. jest włączona, wyłącz funkcję Blok. rodz. lub zasilanie.
Sprawdź stan filtra	Problem związany z filtrem wyłapującym włókna	<ul style="list-style-type: none"> Sprawdź zespół filtra wyłapującego włókna. Jeśli problem się powtarza, skontaktuj się z serwisem.
Sprawdź drzwiczki wymiennika ciepła	Problem z wewnętrzną osłoną wymiennika ciepła	<ul style="list-style-type: none"> Sprawdź zespół wewnętrznej osłony wymiennika ciepła. Jeśli problem się powtarza, skontaktuj się z serwisem.
Sprawdź odpływ / Opróżnij zbiornik na wodę	Nieprawidłowe odprowadzanie wody Usterka pompy odprowadzającej wodę Zamarznięty wąż odprowadzający wodę Pełny zbiornik na wodę	<ul style="list-style-type: none"> Sprawdź, czy wąż odprowadzający wodę nie jest zgięty lub uszkodzony. Jeśli wąż odprowadzający wodę jest zamarznięty, owiń go ręcznikiem namoczone w ciepłej wodzie i pozostaw na około dziesięć minut w celu jego rozmrożenia. Opróżnij zbiornik na wodę, włącz suszarkę i ponownie uruchom program. Jeśli problem się powtarza, skontaktuj się z serwisem.
tC	Problem z czujnikiem temperatury powietrza	<ul style="list-style-type: none"> Wyczyść filtr wyłapujący włókna lub wymiennik ciepła. Jeśli problem się powtarza, skontaktuj się z serwisem.
tC5	Problem z czujnikiem temperatury sprężarki	<ul style="list-style-type: none"> Poczekaj dwie lub trzy minuty. Ponownie włącz zasilanie i uruchom program.

Kod informacyjny	Znaczenie	Sposób postępowania
3C	Sprawdź, czy silnik pracuje.	<ul style="list-style-type: none">• Spróbuj ponownie uruchomić program.• Jeśli problem się powtarza, skontaktuj się z serwisem.
AC6	Sprawdź komunikację między obwodami drukowanymi (PBA) głównym i inwertera.	<ul style="list-style-type: none">• Spróbuj ponownie uruchomić program.• Jeśli problem się powtarza, skontaktuj się z serwisem.
HC	Przegrzanie sprężarki	<ul style="list-style-type: none">• Skontaktuj się z serwisem.





Jeśli kod informacyjny ciągle pojawia się na ekranie, skontaktuj się z lokalnym centrum serwisowym firmy Samsung.

Dodatek

Tabela konserwacji tkanin

Poniższe symbole oznaczają zalecenia dotyczące postępowania z konkretnymi tkaninami. Etykiety na ubraniach obejmują symbole związane z praniem, wybielaniem, suszeniem i prasowaniem oraz, w razie potrzeby, czyszczeniem chemicznym. Symbole te są powszechnie używane przez producentów tkanin, zarówno krajowych, jak i importowanych. Postępuj zgodnie z instrukcjami na metce, aby zmaksymalizować trwałość tkaniny i zmniejszyć ryzyko problemów przy praniu.

Program prania

	Zwykłe
	Trwale uprasowane / Odporne na pomarszczenia / Ograniczone marszczenie
	Delikatne
	Pranie ręczne



Temperatura wody**

●●●	Gorąca
●●	Ciepła
●	Zimna



UWAGA

** Symbole kropek oznaczają odpowiednie temperatury prania dla różnych elementów. Zakresy temperatur wody to: gorąca 41–52 °C, ciepła 29–41 °C i zimna 16–29 °C. (Minimalna temperatura wody umożliwiająca aktywację detergentu i skuteczne czyszczenie to 16 °C).



Wybielacz

	Dowolny wybielacz (gdy to konieczne)
	Bez użycia chloru (ochrona kolorów) Wybielanie (w razie potrzeby)
	Program suszenia w bębnie





Zwykłe

	Trwale uprasowane / Odporne na pomarszczenia / Ograniczone marszczenie
	Delikatne

Instrukcje specjalne

	Suszyć na sznurze lub suszarce
	Pozwolić na odkapanie
	Suszyć na płasko

Ustawienie mocy podgrzewania

	Wysoka
	Średnia
	Niska
	Dowolna temperatura
	Bez ogrzewania/powietrza

Temperatury prasowania lub pary

	Wysoka
	Średnia
	Niska

Ostrzeżenia dotyczące prania

	Nie prać
	Nie wyżymać
	Nie wybielać
	Nie suszyć w suszarce bębnowej
	Bez pary (w żelazku)
	Nie prasować

Czyszczenie chemiczne

	Czyszczenie chemiczne
	Nie czyścić chemicznie
	Suszyć na sznurze lub suszarce
	Pozwolić na odkapanie
	Suszyć na płasko

Ochrona środowiska

- Urządzenie wyprodukowano z materiałów nadających się do ponownego przetworzenia. W przypadku zużycia urządzenia należy przestrzegać lokalnych przepisów dotyczących utylizacji odpadów. Należy odciąć przewód zasilający, aby nie można było już podłączyć urządzenia do źródła zasilania. Należy zdemontować drzwiczki, aby zwierzęta ani małe dzieci nie mogły zatrzaskać się w środku.
- Zawiera fluorowane gazy cieplarniane.
Hermetycznie szczelny układ.
Nie uwalniać gazów do atmosfery.
Typ czynnika chłodniczego: R-134a (GWP = 1430)
Ilość czynnika chłodniczego: 0,43 kg, 0,615 tCO₂e

Dodatek

Polski

Dane techniczne

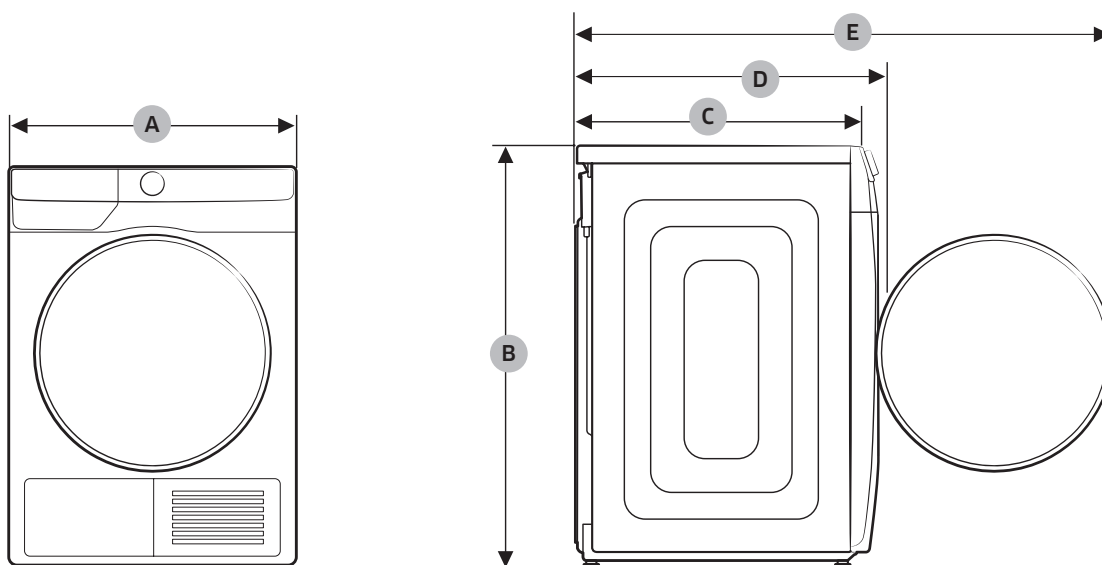

TYP		SUSZARKA ŁADOWANA OD FRONTU	
NAZWA MODELU		DV9*T7***** DV8*T7***** DV9*T6***** DV8*T6***** DV9*T5***** DV8*T5*****	DV9*T8*****
WYMIARY	A	600 mm	600 mm
	B	850 mm	850 mm
	C	600 mm	600 mm
	D	650 mm	660 mm
	E	1100 mm	1110 mm
WAGA		50,0 kg	54,0 kg
WYMAGANIA DOTYCZĄCE ZASILANIA	220–240 V AC / 50 Hz	780–800 W	
DOPUSZCZALNY ZAKRES TEMPERATUR		5–35 °C	

Dane kontaktowe

PYTANIA LUB UWAGI?

KRAJ	ZADZWOŃ	ODWIEDŹ STRONĘ INTERNETOWĄ
UK	0333 000 0333	www.samsung.com/uk/support
IRELAND (EIRE)	0818 717100	www.samsung.com/ie/support
GERMANY	06196 77 555 77	www.samsung.com/de/support
FRANCE	01 48 63 00 00	www.samsung.com/fr/support
SPAIN	91 175 00 15	www.samsung.com/es/support
PORTUGAL	808 207 267	www.samsung.com/pt/support
LUXEMBURG	261 03 710	www.samsung.com/be_fr/support
NETHERLANDS	088 90 90 100	www.samsung.com/nl/support
BELGIUM	02-201-24-18	www.samsung.com/be/support (Dutch) www.samsung.com/be_fr/support (French)
NORWAY	21629099	www.samsung.com/no/support
DENMARK	707 019 70	www.samsung.com/dk/support
FINLAND	030-6227 515	www.samsung.com/fi/support
SWEDEN	0771 726 786	www.samsung.com/se/support
AUSTRIA	0800 72 67 864 (0800-SAMSUNG)	www.samsung.com/at/support
SWITZERLAND	0800 726 786	www.samsung.com/ch/support (German) www.samsung.com/ch_fr/support (French)
HUNGARY	0680SAMSUNG (0680-726-7864)	www.samsung.com/hu/support
CZECH	800 - SAMSUNG (800-726786)	www.samsung.com/cz/support
SLOVAKIA	0800 - SAMSUNG (0800-726 786)	www.samsung.com/sk/support
CROATIA	072 726 786	www.samsung.com/hr/support
BOSNIA	055 233 999	www.samsung.com/ba/support
North Macedonia	023 207 777	www.samsung.com/mk/support
MONTENEGRO	020 405 888	www.samsung.com/support
SLOVENIA	080 697 267 (brezplačna številka)	www.samsung.com/si/support
SERBIA	011 321 6899	www.samsung.com/rs/support
Kosovo	0800 10 10 1	www.samsung.com/support
ALBANIA	045 620 202	www.samsung.com/al/support
BULGARIA	*3000 Цена на един градски разговор 0800 111 31 Безплатен за всички оператори	www.samsung.com/bg/support

Dane kontaktowe

Polski

KRAJ	ZADZWOŃ	ODWIEDŹ STRONĘ INTERNETOWĄ
ROMANIA	*8000 (apel in retea) 08008-726-78-64 (08008-SAMSUNG) Apel GRATUIT Atenție: Dacă efectuați apelul din rețeaua Digi (RCS/RDS), vă rugăm să ne contactați formând numărul Tolverde fără ultimele două cifre, astfel: 0800872678.	www.samsung.com/ro/support
ITALIA	800-SAMSUNG (800.7267864)	www.samsung.com/it/support
CYPRUS	8009 4000 only from landline, toll free	www.samsung.com/gr/support
GREECE	80111-SAMSUNG (80111 726 7864) only from land line (+30) 210 6897691 from mobile and land line	
POLAND	801-172-678* lub +48 22 607-93-33* * (opłata według taryfy operatora)	http://www.samsung.com/pl/support/
LITHUANIA	8-800-7777	www.samsung.com/lt/support
LATVIA	8000-7267	www.samsung.com/lv/support
ESTONIA	800-7267	www.samsung.com/ee/support

Notatki

Notatki

Notatki

SAMSUNG