

JIMMY

Bezprzewodowy odkurzacz pionowy i mop 3 w 1
Jimmy HW10 Pro

Instrukcja obsługi

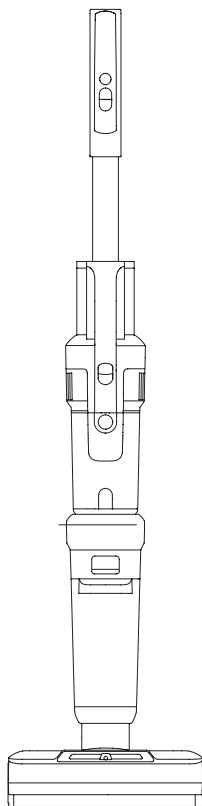

Opis produktu

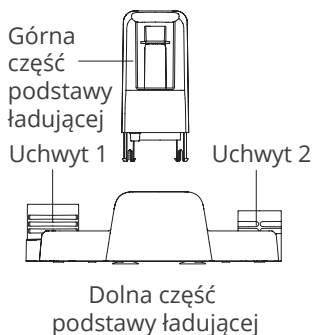
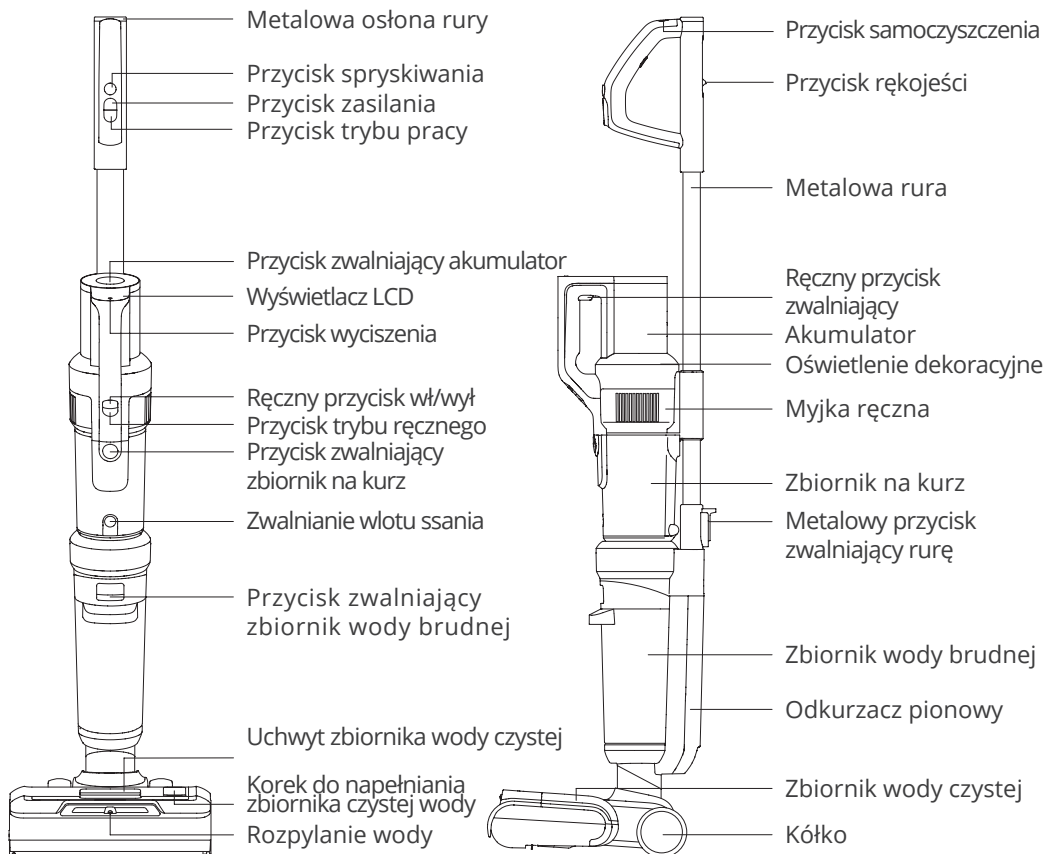

Szczotka do czyszczenia

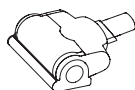

Elektryczna głowica do matercy



Roztwór czyszczący

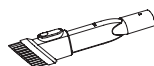

Końcówka do szczelin



Końcówka do tapicerki



Szczotka obrotowa do dywanów



Zasilacz

Zawartość opakowania

Myjka ręczna x1
Głowica do podłóg x1
Metalowa rura x1
Akumulator x1
Roztwór czyszczący x1
Zasilacz x1
Szczotka obrotowa do dywanów x1
Szczotka do czyszczenia x1
Elektryczna głowica do materacy x1
Końcówka do tapicerki x1
Końcówka do szczelin x1
Górna część podstawy ładującej x1
Dolna część podstawy ładującej x1
Uchwyt 1 x1
Uchwyt 2 x1
Instrukcja obsługi x1

Montaż i demontaż produktu

Uwaga: Przed montażem i demontażem produktu należy odciąć dopływ prądu.

Montaż i demontaż metalowej rury

Włóż pionowo metalową rurę do korpusu, aż usłyszysz dźwięk kliknięcia. Upewnij się, że metalowa rura jest mocno zablokowana (Rys. 1). Aby wyjąć metalową rurę, naciśnij przycisk zwalniający metalową rurę do końca i pociągnij ją do góry (Rys. 2).

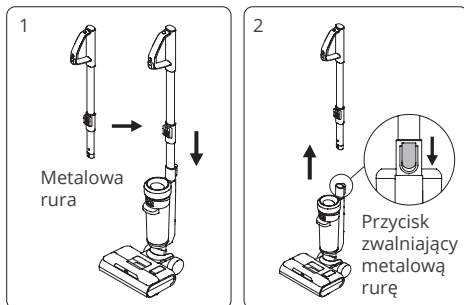

Montaż i demontaż akumulatora

1. Przesuń akumulator wzdłuż szczeliny i mocno wciśnij go do momentu usłyszenia dźwięku kliknięcia.
2. Naciśnij przycisk zwalniający akumulator i pociągnij akumulator w kierunku przeciwnym do montażu, aby go odblokować. (Rys. 3)

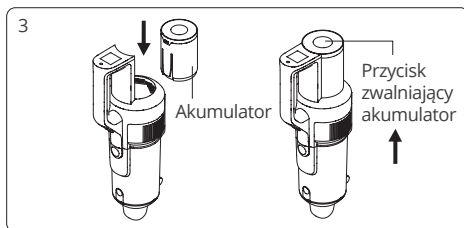

Uwaga: Z wyjątkiem wymiany akumulatora, nie trzeba go często wyjmować.

Montaż odkurzacza ręcznego

Włóż wlot ssący odkurzacza ręcznego w rowek pokrywy korpusu głównego. Popchnij odkurzaczą ręczny w kierunku metalowej rury, aż do usłyszenia dźwięku kliknięcia. W tym momencie urządzenie jest używane jako odkurzaczą stojący (Rys. 4). Aby zdjąć odkurzaczą ręczny, wystarczy nacisnąć przycisk zwalniający i podnieść odkurzaczą ręczny ukośnie do góry (Rys. 5).

Montaż podstawy ładującej

Górną część podstawy ładującej wciśnij w dolną część podstawy ładującej aż do usłyszenia dźwięku kliknięcia (Rys. 6-1).

Montaż uchwyty do ładowania

Wciśnij uchwyt 1 i uchwyt 2 do podstawy ładującej aż do usłyszenia dźwięku kliknięcia (Rys. 6-2).

Umieść maszynę w podstawie ładującej

Aby odłożyć urządzenie do podstawy ładującej, chwyć za uchwyt urządzenia, aby je podnieść. Skieruj gniazdo ładowania na spodzie urządzenia do gniazda ładowania w podstawie ładującej i włóż urządzenie do podstawy ładującej. Aby używać urządzenia, należy chwycić je za uchwyt i wyjąć z podstawy ładującej (Rys. 7).

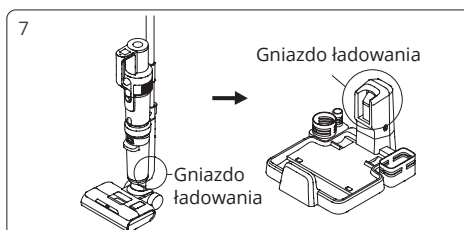
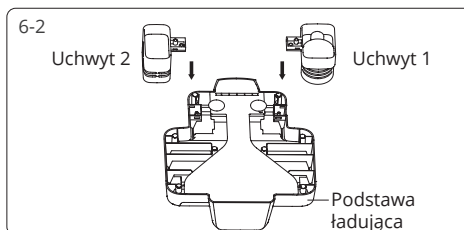
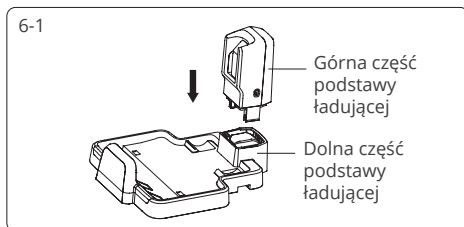
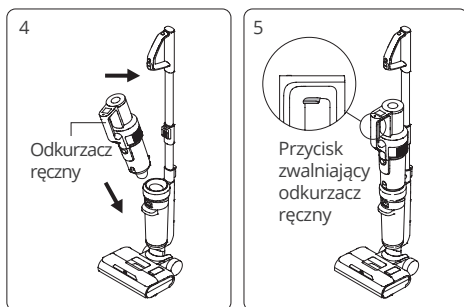

Montaż i demontaż zbiornika na brudną wodę

Aby wyjąć zbiornik na brudną wodę, przytrzymaj urządzenie jedną ręką, a drugą ręką przytrzymaj zbiornik na brudną wodę. Naciśnij przycisk zwalniający zbiornik na brudną wodę, aby go wyciągnąć (Rys. 8-1).

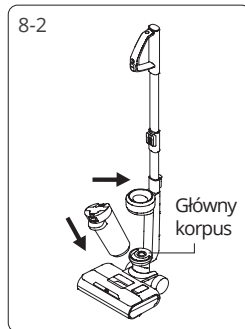
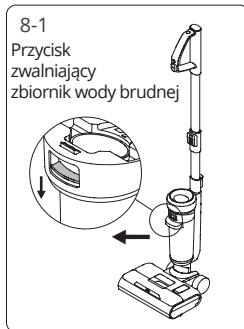

Aby zamontować zbiornik na brudną wodę, włóż dno zbiornika na brudną wodę do korpusu maszyny, popchnij zbiornik na brudną wodę w kierunku korpusu, aż usłyszysz dźwięk kliknięcia (Rys. 8-2).

Montaż i demontaż obrotowej szczotki

Aby zdemontować obrotową szczotkę, przytrzymaj zatrzask szczotki i pociągnij do góry, aby wyjąć. Aby zamontować szczotkę, ustaw w jednej linii zaciski po dwóch stronach szczotki ze szczelinami po dwóch stronach głowicy do podłóg. Wciśnij obrotową szczotkę w dół, aż usłyszysz dźwięk kliknięcia (Rys. 9).

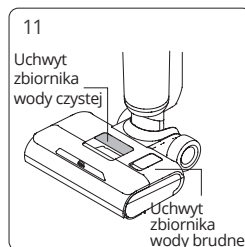
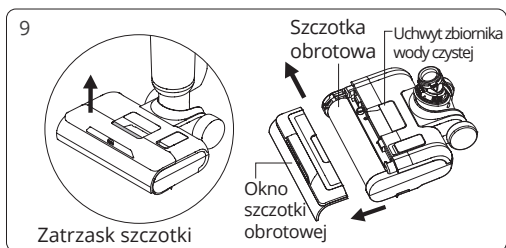

Zdemontuj/zamontuj szczotkę obrotową: Pociągnij palcem za lewą nasadkę, aby wyjąć szczotkę obrotową. Przytrzymaj pokrywę szczotki, wsuń lewy wałek szczotki do przekładni, włóż szczotkę do dyszy (Rys. 10).

Montaż i demontaż zbiornika czystej wody

Aby wyjąć zbiornik czystej wody, chwyć za uchwyt zbiornika czystej wody i wyciągnij go. Aby zamontować zbiornik na czystą wodę, włóż zbiornik na czystą wodę z powrotem do dyszy i ustaw w jednej linii z obrotową szczotką (Rys. 11).

Użycie produktu

Uwaga: Gdy używasz urządzenia po raz pierwszy, przed użyciem proszę naładować urządzenie.

Używanie odkurzacza pionowego

Naciśnij przycisk zasilania, ekran LCD i dekoracyjne oświetlenie zaświeci się, domyślnie jest w trybie Auto (Rys. 12), naciśnij przycisk trybu, aby przełączyć na tryb Floor (Rys. 13), naciśnij przycisk trybu dwa razy, aby przełączyć na tryb Turbo (Rys. 14), naciśnij przycisk trybu trzy razy, aby przełączyć na tryb Carpet (Rys. 15). Naciśnij ponownie przycisk trybu pracy, aby powrócić do trybu Auto. Naciśnij ponownie przycisk zasilania, aby wyłączyć urządzenie, ekran wyświetlacza i dekoracyjne oświetlenie zgaśnie.

Uwaga:

1. W przypadku czyszczenia dywanów, proszę najpierw wyczyścić głowicę do podłóg i wymienić szczotkę obrotową.

2. Podczas czyszczenia podłogi lub samoczyszczenia upewnij się, że okienko szczotki obrotowej jest przesunięte do góry (Rys. 16-1).

3. Podczas czyszczenia dywanów upewnij się, że okienko szczotki obrotowej jest przesunięte w dół (Rys. 16-2).

4. Gdy poziom naładowania akumulatora jest niższy niż 20%, nie można go przełączyć w tryb Carpet i Turbo.

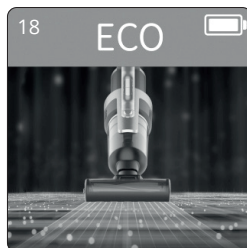
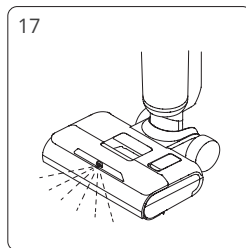
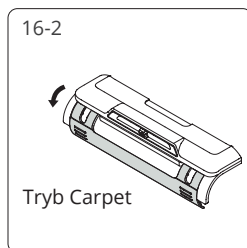
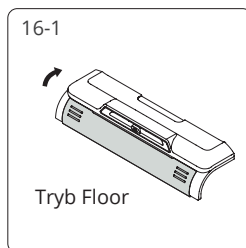
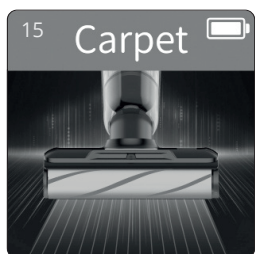

Funkcja spryskiwania

Kiedy odkurzacz pionowy pracuje, naciśnij przycisk spryskiwania wodą, a urządzenie zacznie rozpylać wodę w kształcie wachlarza; zwolnij przycisk spryskiwania wodą, aby zatrzymać spryskiwanie wodą. (Rys. 17).

Używanie odkurzacza ręcznego

Wyjmij odkurzacz ręczny, naciśnij ręczny przycisk zasilania. Wyświetlacz i dekoracyjne oświetlenie zaświecą się, a domyślnie urządzenie jest w trybie ECO (Rys. 18), naciśnij przycisk trybu, aby przełączyć na tryb MAX (Rys. 19), następnie naciśnij przycisk trybu, aby przełączyć z powrotem na tryb ECO. Naciśnij ponownie przycisk zasilania, aby wyłączyć urządzenie, ekran wyświetlacza i dekoracyjne oświetlenie zgasną.

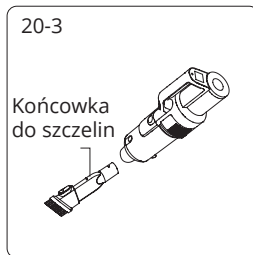
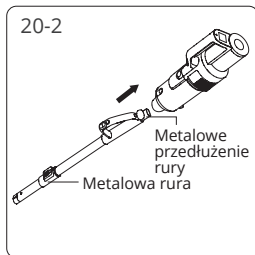
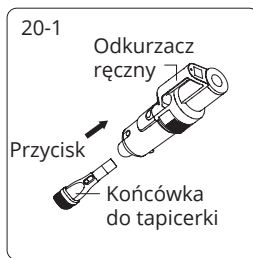

Odkurzacz ręczny można połączyć z końcówką do tapicerki, końcówką do szczelin, elektryczną głowicą do materacy lub metalową rurą, aby wyczyścić różne obszary.

1. Połącz z końcówką do tapicerki, aby wyczyścić kurz i cząstki na powierzchni mebli (Rys. 20-1).
2. Połącz z metalową rurą, aby oczyścić kurz na wysokich miejscach. Otwórz górną pokrywę metalowej rury, naciśnij przycisk uchwytu do góry, aby wysunąć metalową rurę, a następnie włóż rurę do wlotu ssącego odkurzacza ręcznego, aby oczyścić z kurzu wysokie miejsca (Rys. 20-2).
3. Połącz z końcówką do czyszczenia szczelin w wąskich miejscach (Rys. 20-3).
4. Podłącz elektryczną głowicę do materacy, aby wyczyścić kurz, włosy, roztocza na łóżku lub kanapie (Rys. 20-4).

Uwaga:

1. Gdy moc akumulator jest mniejsza niż 20%, nie można go przełączyć w tryb MAX.
2. Używając ręcznego odkurzacza, nie należy zasysać wody, w przeciwnym razie spowoduje to uszkodzenie silnika.

Ładowanie urządzenia

Podłącz adapter do zasilania, włóż odkurzacz pionowy do podstawy ładującej, aby rozpocząć ładowanie (Rys. 21).

Uwaga:

1. Przed pierwszym użyciu proszę w pełni naładować akumulator, a przed drugim ładowaniem proszę maksymalnie rozładować akumulator, aby zapewnić jego żywotność.
2. Jeśli produkt ma być długo nieużywany, proszę ładować go raz na trzy miesiące.
3. Gdy urządzenie nie jest ładowane, proszę wyjąć adapter z gniazdka.

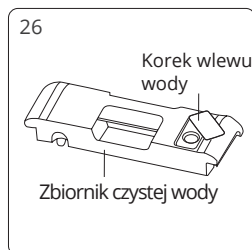
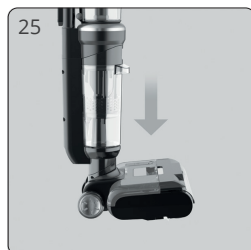
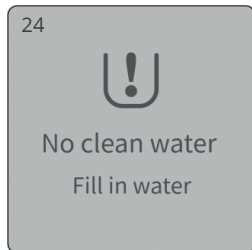

Funkcja suszenia powietrzem

W trybie ładowania, naciśnij i przytrzymaj przycisk trybu przez 3 sekundy, aby włączyć tryb suszenia powietrzem szczotki na 4 godziny. Podczas procesu suszenia powietrzem, dekoracyjne oświetlenie jest włączone, a szczotka będzie się lekko obracać w odstępach czasu, aby dostosować pozycję suszenia powietrzem. Naciśnij ponownie przycisk trybu, aby wyłączyć tryb suszenia.

Uwaga: Ten tryb został zaprojektowany, aby zapobiec tworzeniu się bakterii i nieprzyjemnych zapachów na wilgotnym bębnie. (Wyświetlacz pokazany jest na Rys. 22).

Funkcja samooczyszczania szczotki obrotowej i kanału powietrznego

W trybie ładowania, naciśnij przycisk samoczyszczenia, aby wejść w tryb czyszczenia (wyświetlacz jest pokazany na Rys. 23). Po zakończeniu samoczyszczenia, maszyna przechodzi w tryb suszenia powietrzem szczotki i wraca do trybu ładowania. Aby zakończyć tryb samoczyszczenia z wyprzedzeniem, naciśnij przycisk zasilania, a maszyna powróci do trybu ładowania.

Uwaga:

1. Tryb samoczyszczenia służy tylko do czyszczenia kanału powietrznego głowicy do podłóg i szczotki obrotowej do podłóg twardych. Nie należy uruchamiać trybu samooczyszczania na szczotce do dywanów.

2. Przed włączeniem trybu samoczyszczenia należy najpierw opróżnić brudną wodę w zbiorniku, sprawdzić, czy urządzenie zostało stabilnie umieszczone na podstawie ładującej, czy adapter jest włożony do gniazdka i podłączony do podstawy ładującej. Zbiornik czystej wody zachowuje co najmniej 1/2 objętości wody. Po zakończeniu samoczyszczenia proszę ponownie wyczyścić zbiornik brudnej wody.

3. Gdy akumulator ma mniej lub więcej niż 10% mocy, nie można włączyć trybu samoczyszczenia, można go włączyć normalnie po ładowaniu przez pewien czas.

Wskaźnik pustego zbiornika wody czystej

Gdy używając funkcji spryskiwania wodą, ekran pokazuje "No clean water, fill in water" (Brak czystej wody, uzupełnij wodę) (rys. 24 i rys. 25 wyświetlają się na przemian), proszę wyłączyć urządzenie i dolać wody do zbiornika czystej wody. Gdy używając trybu samoczyszczenia, zostanie wykryty brak wody w zbiorniku czystej wody, samoczyszczenie zostanie zatrzymane. Aby kontynuować samoczyszczenie, proszę dodać wody do zbiornika czystej wody i opróżnić zbiornik brudnej wody, a następnie ponownie uruchomić tryb samoczyszczenia.

Uwaga: Podczas dodawania czystej wody, można dodać dostarczony roztwór czyszczący JIMMY, stosunek wynosi około 1 nakrętki butelki roztworu czyszczącego na jeden pełny zbiornik wody, temperatura wody nie może przekraczać 40°C.

Napełnianie zbiornika czystej wody: Po wyjęciu zbiornika czystej wody otwórz korek do napełniania wodą, obróć go na bok, aby odsłonić otwór wlotowy wody, wlej czystą wodę i roztwór czyszczący, a następnie zatkać go z powrotem do pierwotnej pozycji i ponownie zamontuj zbiornik czystej wody do głowicy do podłóg (Rys.26).

Wskaźnik zapełnienia zbiornika na brudną wodę

Gdy odkurzacz pionowy wykryje, że zbiornik na brudną wodę jest pełny, całe urządzenie zatrzyma się i wyda głosowe przypomnienie. Proszę wyczyścić pełny zbiornik i odłożyć go na miejsce. (Rys. 27 i Rys. 28 wyświetlają się na przemian.)

Gdy zostanie wykryte, że zbiornik na brudną wodę jest pełny w trybie samoczyszczenia, maszyna zatrzyma pracę i wyda komunikat głosowy. Proszę wyczyścić pełny zbiornik i odłożyć go z powrotem.

Czyszczenie zbiornika na brudną wodę: Wyjmij górną pokrywę zbiornika brudnej wody i ramkę filtra, wylej brudną wodę, zmontuj zbiornik brudnej wody po umyciu i umieść go z powrotem na głowicy.

Wskaźnik zablokowania szczotki obrotowej

Kiedy odkurzacz jest w trybie pracy lub czyszczenia, jeśli szczotka obrotowa się zablokuje, całe urządzenie zatrzyma się i wyda komunikat głosowy. (Rys. 29 i Rys. 30 wyświetlają się na przemian.) Proszę wyjąć szczotkę obrotową, oczyścić ciało obce lub zaplątane włosy na szczotce.

Czyszczenie szczotki obrotowej: Po wyjęciu szczotki, używaj ostrza na szczotce do czyszczenia, aby przeciąć włosy nawinięte na szczotce i wyczyścić ciała obce przymocowane do szczotki i głowicy. Zamontuj z powrotem szczotkę (Rys. 31).

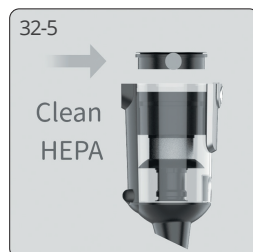
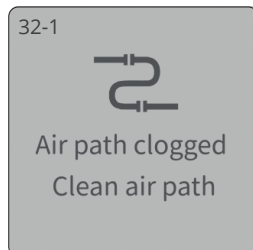
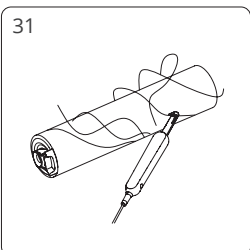
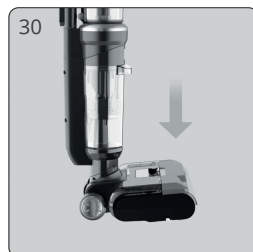
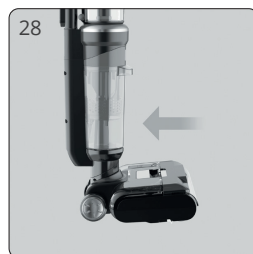
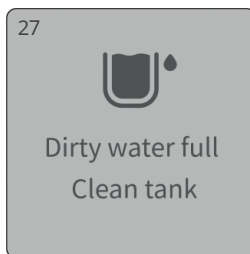

Wskaźnik zablokowanego kanału powietrznego

Gdy odkurzacz pionowy znajduje się w trybie pracy lub samooczyszczania, w przypadku zablokowania kanału powietrznego urządzenie przestanie pracować i wyda komunikat głosowy. Należy postępować zgodnie z instrukcjami na ekranie wyświetlacza, aby sprawdzić ewentualne zablokowane części i oczyścić je.

Podczas pracy odkurzacza ręcznego, jeśli kanał powietrzny zostanie zablokowany, urządzenie automatycznie się zatrzyma. W tym czasie należy wyczyścić zbiornik na kurz i filtr HEPA. (Zawartość wyświetlana na ekranie to: blokada odkurzacza pionowego pokazana jest na Rys. 32-1, 32-2, 32-3, 32-4, 32-5, a blokada odkurzacza ręcznego pokazana jest na Rys. 32-1, 32-2).

Czyszczenie kanału powietrznego:

1. Zdemontuj zbiornik na brudną wodę, wyjmij górną pokrywę zbiornika na brudną wodę i filtr, umyj wszystkie części i zamontuj je z powrotem.
2. Używając szczotki do rur wyczyść brud, ciała obce i włosy wewnątrz kanału powietrznego.
3. Wyjmij zbiornik na kurz, opróżnij go, usuń filtr HEPA, następnie wyjmij zespół cyklonu i zdemontuj go, wyczyść wszystkie części i ponownie zamontuj zbiornik na kurz.

Funkcja głosowa

Głos nowej maszyny jest domyślnie włączony, naciśnij przycisk wyciszenia, aby wyłączyć funkcję głosową; naciśnij ponownie przycisk wyciszenia, aby włączyć funkcję głosową (Rys.33).

Uwaga: Gdy używasz odkurzacza ręcznego, funkcja głosowa nie działa.

Wskaźnik zasilania akumulatora

Podczas pracy odkurzacza pionowego, jeśli komunikat głosowy zabrzmiał "Low battery. Please charge the battery" (Niski poziom akumulatora. Proszę naładować akumulator), należy go naładować (Rys. 34).

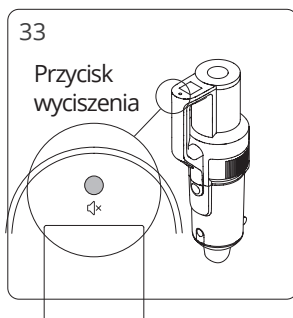

Podczas pracy odkurzacza pionowego, jeśli głos przypomni o "Low battery. Machine will be turned off soon. Please charge the battery" (Niski poziom akumulatora. Maszyna zostanie wkrótce wyłączona. Proszę naładować akumulator), oznacza to, że moc jest bliska wyczerpania i urządzenie automatycznie się wyłączy. Należy naładować akumulator, aby móc go używać.

Podczas używania odkurzacza, ikona w prawym górnym rogu ekranu wyświetla moc akumulatora: pełna kratka oznacza 75% do 100% akumulatora; 3/4 kratki oznacza 50% do 75% akumulatora; 1/2 kratki oznacza 25% do 50% akumulatora; 1/4 kratki oznacza 1% do 25% akumulatora; puste pole oznacza, że akumulator jest rozładowany i należy go naładować przed używaniem.

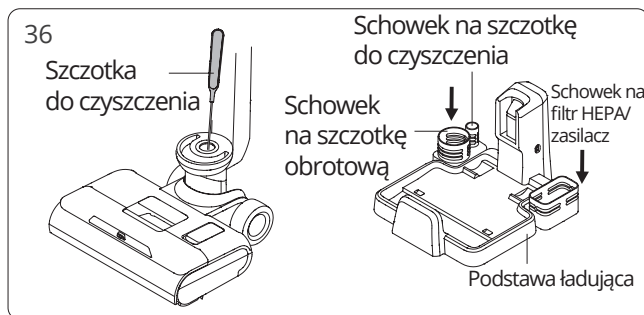
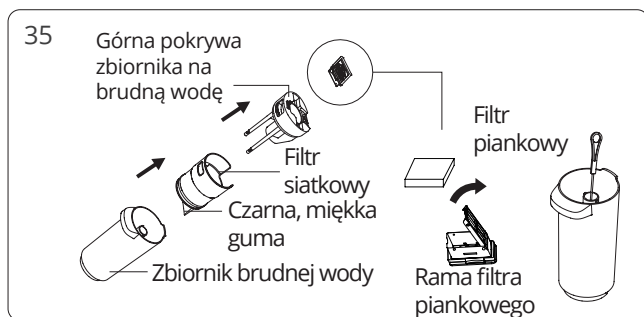

Czyszczenie i konserwacja

Czyszczenie zbiornika na brudną wodę

Po wyłączeniu odkurzacza wyjmij zbiornik brudnej wody, podnieś górną pokrywę zbiornika wody i wyjmij z niej filtr piankowy. Wylej brudną wodę i zanieczyszczenia w zbiorniku wody, następnie umyj zbiornik brudnej wody, pokrywę zbiornika wody i filtr piankowy. Jeśli w rurze zbiornika brudnej wody znajduje się obca materia, można ją wyczyścić za pomocą szczotki czyszczącej; po umyciu wysusz powyższe części.

Następnie zamontuj wszystkie części z powrotem w zbiorniku brudnej wody (Rys. 35).

Uwaga:

1. Po używaniu odkurzacza pionowego zaleca się natychmiastowe wyczyszczenie zbiornika brudnej wody.
2. Przy ponownym montażu filtra nie składaj czarnej miękkiej gumy pod filtrem.

Czyszczenie głowicy do podłóg

Po wyjęciu szczotki obrotowej, zbiornika czystej wody i zbiornika brudnej wody, włóż szczotkę czyszczącą przez okrągły otwór poniżej pozycji montażowej zbiornika brudnej wody, aby usunąć ciała obce w rurze oraz zatkane włosy. Używając ostrza na szczotce czyszczącej odetnij zaplątane włosy na szczotce obrotowej; Wytrzyj brudne części maszyny (szczotkę obrotową można umieścić w uchwycie na akcesoria do suszenia) (Rys. 36).

Uwaga: Nie myj osobno głowicy do podłóg po wyjęciu szczotki obrotowej.

Czyszczenie pojemnika na kurz

Naciśnij przycisk zwalniania ssawki, aby wyjąć ssawkę z odkurzacza ręcznego; naciśnij przycisk zwalniania wlotu ssania, aby otworzyć wlot ssania i opróżnić ssawkę; wyjmij zespół cyklonu; wyjmij filtr HEPA; przytrzymaj metalową siatkę, obróć ją, aby odblokować, a następnie wyjmij ją w dół. (Rys. 37-1).

Po wyczyszczeniu, wytarciu i wysuszeniu każdej części, zmontuj po kolei zbiornik na kurz, a następnie zainstaluj go na odkurzaczu ręcznym (Rys. 37-2).

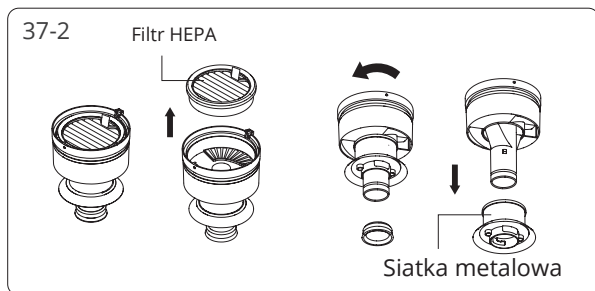

Konserwacja i przechowywanie

Zaleca się czyszczenie zbiornika na brudną wodę, filtra, szczotki obrotowej i okna szczotki po każdym użyciu. Jeśli wystąpi któraś z poniższych sytuacji: (① z filtra HEPA wycieka kurz; ② filtr piankowy jest poważnie uszkodzony; ③ szczotka obrotowa ma poważne ubytki włosów, lub występują silne wibracje i nienormalny hałas podczas używania), zaleca się zakupić materiały eksploatacyjne i wymienić je, aby uniknąć utraty wydajności urządzenia.

Gdy maszyna jest długo bezczynna, umieść ją w chłodnym i suchym miejscu, unikaj bezpośredniego światła słonecznego lub wilgotnego środowiska.

Podczas pakowania i przechowywania urządzenia, należy pamiętać o wyczyszczeniu urządzenia i wysuszeniu wszystkich części, aby zapobiec uszkodzeniu urządzenia.

Ważne instrukcje bezpieczeństwa

Przed używaniem tego urządzenia należy przeczytać wszystkie instrukcje i ostrzeżenia. Nieprzestrzeganie ostrzeżeń i instrukcji może spowodować porażenie prądem, pożar lub poważne obrażenia.

Ostrzeżenie

1. Urządzenie jest przeznaczone wyłącznie do użytku domowego.
2. Przed użyciem produktu należy sprawdzić, czy lokalne napięcie jest zgodne z napięciem podanym na zasilaczu.
3. Sprawdź produkt przed użyciem. Przerwij używanie, jeśli produkt lub zasilacz jest uszkodzony.
4. Używaj tylko zgodnie z opisem w niniejszej instrukcji.
5. Urządzenie nie może być używane przez dzieci i osoby o ograniczonych możliwościach fizycznych, sensorycznych i umysłowych lub nieposiadające doświadczenia i wiedzy, chyba że otrzymały one nadzór lub instrukcje dotyczące używania urządzenia w bezpieczny sposób i rozumieją związane z tym zagrożenia.
6. Nie używaj tego produktu jako zabawki. Przechowuj ten produkt w miejscu niedostępnym dla dzieci. Zadbaj o dzieci i upewnij się, że nie będą traktować tego produktu jako zabawki.
7. Nie należy dotykać wtyczki mokrą ręką.
8. Zachowaj szczególną ostrożność podczas sprzątania na schodach, aby zapobiec upadkowi.
9. Nie używaj, nie demontuj i nie wymieniaj żadnego elementu, jeśli przewód zasilający, wtyczka, akumulator lub części przewodzące są uszkodzone. Samodzielny demontaż lub wymiana komponentów może spowodować porażenie prądem lub pożar. Po uszkodzeniu produkt musi zostać naprawiony lub wymieniony przez serwis.
10. Ładuj tylko za pomocą zasilacza określonego przez firmę JIMMY.
11. Należy używać wyłącznie akumulatora określonego przez firmę JIMMY. Używanie jakiegokolwiek innego akumulatora może spowodować eksplozję, obrażenia ciała i lub uszkodzenie produktu.

12. Jeśli produkt nie działa zgodnie z instrukcją, zostanie poważnie uderzony, spadnie z wysokości lub wpadnie do wody, nie należy go używać.
13. Używaj wyłącznie części zamiennych lub akcesoriów określonych przez firmę JIMMY.
14. Nie należy ciągnąć ani naciskać kabla. Trzymaj kabel z dala od rozgrzanych powierzchni. Nie należy umieszczać kabla w zamkniętych drzwiach ani przeciągać go przez ostre krawędzie lub narożniki. Kabel należy trzymać z dala od miejsc, w których można chodzić. Nie należy obsługiwać produktu w poprzek kabla.
15. Odłącz urządzenie, gdy nie jest używane lub przed naprawą.
16. Nie ciągnij za przewód, nie noś przewodu, aby przenieść produkt, ani nie używaj przewodu jako uchwytu.
17. Produkt jest urządzeniem elektrycznym z możliwością ładowania. Nie należy pozostawiać urządzenia bez nadzoru.
18. Wyjmij akumulator, gdy produkt jest czyszczony, naprawiany lub długo nieużywany.
19. Nie zbliżaj odkurzacza do urządzenia grzewczego ani nie wystawiaj pod słońce przez długi czas, aby zapobiec przegrzaniu powodującemu deformację obudowy.
20. Należy uważać na przedmioty, które mogą utrudniać drogę powietrza z wlotu i wylotu powietrza, aby zapobiec przegrzaniu maszyny.
21. Główna część produktu i głowica mają elementy elektryczne, nie mogą być myte pod wodą.
22. Nie czyść ani nie demontuj pokrywy szczotki lub samej szczotki, kiedy maszyna jest włączona lub pracuje, aby zapobiec obrażeniom.
23. Nie używaj produktu do zbierania płonących przedmiotów, takich jak płonący węgiel drzewny lub papierosy itp.
24. Nie używaj produktu do podnoszenia ostrych przedmiotów, takich jak rozbite szkło.
25. Nie używaj produktu do zbierania wapna, cementu, tonera, proszku gipsowego, mąki i innych ultradrobnych substancji.
26. Nie używaj produktu do zbierania kwasowo-zasadowego płynu czyszczącego, proszku do prania i innych żrących płynów.
27. Nie używaj produktu do zbierania łatwopalnych i wybuchowych przedmiotów, takich jak benzyna, alkohol, perfumy, farby itp.
28. Nie demontuj zamkniętej maszyny i nie próbuj zmieniać jej działania. Uzyskaj pomoc tylko od profesjonalnego serwisu, w przeciwnym razie spowoduje to niebezpieczeństwo.
29. Wyłącz zasilanie i odłącz ładowarkę, jeżeli produkt jest długo nieużywany.
30. Specyfikacja techniczna produktu w niniejszej instrukcji oparta jest na wynikach testów laboratoryjnych przeprowadzonych przez JIMMY lub wyznaczone osoby trzecie. Firma zastrzega sobie wszelkie prawa do ostatecznych wyjaśnień.

O używaniu produktu

1. Ten produkt jest odpowiedni dla twardej podłogi w środowisku wewnętrznym, w tym woskowanej podłogi, gumowej podłogi, podłogi z płytek i uszczelnionej podłogi drewnianej, podłogi z litego drewna i innych płaskich powierzchni.
2. Nie należy włączać urządzenia przed zamontowaniem zbiornika na brudną wodę i zbiornika na czystą wodę zgodnie z instrukcją.
3. Nie potrząsaj urządzeniem w górę i w dół ani nie zderzaj się z nim gwałtownie, aby zapobiec napływowi brudnej wody do silnika; kiedy urządzenie jest włączone, nie podnoś ani nie przenoś urządzenia w górę i w dół, a także nie przechylaj go na jedną stronę ani nie kładź płasko na podłodze, aby zapobiec napływowi brudnej wody do silnika.
4. Nie uruchamiaj produktu przez długi czas z pływakiem blokującym wlot powietrza, aby uniknąć uszkodzenia.
5. Po użyciu produktu należy wyczyścić zbiornik na brudną wodę, dyszę ssącą, kanał powietrzny i przechowywać go w suchym miejscu. Mokre miejsce będzie miało wpływ na izolację i żywotność urządzeń elektrycznych.

O roztworze czyszczącym

1. Duża ilość roztworu czyszczącego dostająca się do silnika może spowodować uszkodzenie urządzenia.
2. Wymieszaj roztwór z czystą wodą zgodnie z instrukcją (stosunek roztworu do czystej wody wynosi 1:50). Zaleca się używanie dostarczonego roztworu czyszczącego. Nie należy używać roztworu zawierającego kwas, zasady, alkohol lub substancje szkodliwe dla środowiska.
3. Roztwór czyszczący należy przechowywać w miejscu niedostępnym dla dzieci. Jeśli roztwór dostanie się do oczu, natychmiast przepłucz je czystą wodą. Jeśli roztwór zostanie przypadkowo połknięty, należy natychmiast skontaktować się z lekarzem.
4. Usuwanie brudnej wody i roztworu powinno być zgodne z lokalnymi przepisami dotyczącymi ochrony środowiska.

O utylizacji akumulatora

1. Akumulator w produkcie zawiera materiały szkodliwe dla środowiska. Przed utylizacją wyjmij pojemnik na akumulator z produktu.
2. Przed wyjęciem akumulatora należy wyłączyć produkt i odłączyć zasilacz.
3. Zużyty akumulator należy traktować w sposób bezpieczny i właściwy. Nie wolno wrzucać go do ognia lub wody.
4. Jeśli wyciek z akumulatora spowoduje zanieczyszczenie skóry lub ubrań, należy przemyć je czystą wodą i niezwłocznie skontaktować się z lekarzem.

Rozwiązywanie problemów

Przed skontaktowaniem się z serwisem należy sprawdzić następujące punkty.

Problem	Możliwa przyczyna	Rozwiązanie
Nie może się uruchomić lub zatrzymać podczas używania.	Słaba moc akumulatora	Naładuj akumulator.
	Przycisk zasilania nie jest wciśnięty.	Naciśnij przycisk zasilania.
	Zaplątany zwój szczotki	Wyczyść szczotkę obrotową.
	Zbiornik brudnej wody pełny	Wyczyść zbiornik wody brudnej.
	Nieprawidłowo zmontowany akumulator	Ponownie zmontuj akumulator.
	Zatkany wlot ssący	Wyczyść wlot ssący i filtr.
Słaba siła ssania	Zatkany wlot ssący	Wyczyść wlot ssący i filtr
	Brak filtra HEPA	Zamontuj filtr HEPA.
Nietypowy hałas	Zatkany wlot ssący	Wyczyść wlot ssący i filtr.
	Brak filtra HEPA	Zamontuj filtr HEPA.
Natryskiwacz nie rozpyla wody.	Zbiornik wody czystej pusty	Napełnij zbiornik czystej wody.
	Przycisk spryskiwania wodą nie jest wciśnięty.	Naciśnij przycisk spryskiwania wodą.
	Nieprawidłowo zamontowany zbiornik wody czystej	Ponownie zamontuj zbiornik czystej wody.
Rozpylanie wody z kanału powietrznego	Filtr HEPA i zbiornik na kurz są używane bez całkowitego wysuszenia.	Przed użyciem należy wysuszyć filtr HEPA i zbiornik na kurz.
	Filtr metalowy nie jest zamontowany w zbiorniku wody brudnej.	Zamontuj filtr metalowy w zbiorniku wody brudnej
	Miękkie tworzywo sztuczne składa się pod filtrem.	Ponownie zamontuj filtr, miękki klej nie może być zagięty.

Uwaga: Jeśli powyższy przewodnik rozwiązywania problemów nie przyniesie rozwiązania lub na ekranie wyświetlany jest kod błędu F1 do F8, skontaktuj się z serwisem.

 System error contact after service	F1 Battery failure	F2 Charger failure	F3 Vacuum motor short-circuited	F4 Battery cell failure
F5 Vacuum motor over current protection	F6 Vacuum motor ver current protection	F7 Serial communication error	F8 NTC failure short or open circuit)	

Trójkąt ostrzegawczy - Błąd systemu, skontaktuj się z serwisem.

F1 - Awaria akumulatora

F2 - Awaria ładowarki

F3 - Zwarcie silnika próżniowego

F4 - Awaria ogniwa akumulatora

F5 - Zabezpieczenie nadprądowe silnika próżniowego

F6 - Zabezpieczenie nadprądowe silnika próżniowego

F7 - Błąd komunikacji szeregowej

F8 - Awaria NTC, zwarcie lub rozwarcie obwodu

Specyfikacja produktu

Model: HW10 Pro

Moc znamionowa: 350W

Napięcie znamionowe: 25.2V

Pojemność akumulatora: 3800mAh

Czas ładowania: 4-5h

Wejście zasilacza: 100-240V ~ 50/60Hz

Informacje o producencie

Producent: Kingclean Electric Co, Ltd.

Adres: No.1 Xiangyang Road, Suzhou New District, Jiangsu Province 215009, Chiny

Ochrona środowiska



Zużyty sprzęt elektroniczny oznakowany zgodnie z dyrektywą Unii Europejskiej, nie może być umieszczany łącznie z innymi odpadami komunalnymi. Podlega on selektywnej zbiórce i recyklingowi w wyznaczonych punktach. Zapewniając jego prawidłowe usuwanie, zapobiegasz potencjalnym, negatywnym konsekwencjom dla środowiska naturalnego i zdrowia ludzkiego. System zbierania zużytego sprzętu zgodny jest z lokalnie obowiązującymi przepisami ochrony środowiska dotyczącymi usuwania odpadów. Szczegółowe informacje na ten temat można uzyskać w urzędzie miejskim, zakładzie oczyszczania lub sklepie, w którym produkt został zakupiony.

 Produkt spełnia wymagania dyrektyw tzw. Nowego Podejścia Unii Europejskiej (UE), dotyczących zagadnień związanych z bezpieczeństwem użytkownika, ochroną zdrowia i ochroną środowiska, określających zagrożenia, które powinny zostać wykryte i wyeliminowane.

Niniejszy dokument jest tłumaczeniem oryginalnej instrukcji obsługi, stworzonej przez producenta.

Szczegółowe informacje o warunkach gwarancji dystrybutora / producenta dostępne na stronie internetowej <https://serwis.innpro.pl/gwarancja>.

Urządzenie wyposażone jest w akumulator który z uwagi na swoją fizyczną i chemiczną budowę starzeje się z biegiem czasu i użytkowaniem. Producent określa maksymalny czas pracy urządzenia w warunkach laboratoryjnych gdzie występują optymalne warunki pracy dla urządzenia a sam akumulator jest nowy i w pełni naładowany. Czas pracy w rzeczywistości może się różnić od deklarowanego w ofercie i nie jest to wada urządzenia a cecha produktu.