

SAMSUNG

INSTRUKCJA OBSŁUGI

SM-R177

Polish. 08/2021. Rev.1.0

www.samsung.pl
www.samsung.com

Spis treści

Podstawy

- 3 Przeczytaj najpierw
- 5 Informacje o urządzeniu Galaxy Buds2
- 6 Wygląd i funkcje urządzenia
- 8 Montaż wkładki do uszu na słuchawce dokanałowej
- 8 Ładowanie baterii
- 14 Identyfikacja lampek wskaźników baterii

Załącznik

- 38 Rozwiązywanie problemów
- 42 Obsługa urządzenia Galaxy Buds2
- 43 Ponowne uruchamianie słuchawek dokanałowych
- 43 Powiązanie słuchawek dokanałowych
- 44 Wyjmowanie baterii

Korzystanie ze słuchawek dokanałowych

- 16 Łączenie z urządzeniem przenośnym
- 21 Umieszczanie w uszach słuchawek dokanałowych
- 23 Korzystanie ze słuchawki dokanałowej przy użyciu dotyku
- 26 Korzystanie z trybu kontroli hałasów
- 27 Korzystanie z asystenta Bixby
- 28 Słuchanie muzyki
- 29 Korzystanie z korektora graficznego
- 30 Używanie funkcji telefonu

Aplikacja Galaxy Wearable

- 31 Wprowadzenie
- 32 Podłączanie i odłączanie słuchawek dokanałowych
- 33 Wyświetlanie stanu urządzenia Galaxy Buds2 i dostosowywanie ustawień

Podstawy

Przeczytaj najpierw

Aby bezpiecznie i prawidłowo korzystać z tego urządzenia, należy uważnie przeczytać tę instrukcję.

- Przedstawione opisy bazują na ustawieniach domyślnych urządzenia.
- W zależności od regionu, specyfikacji modelu lub oprogramowania urządzenia opisana w instrukcji zawartość może być inna od wyświetlanej na urządzeniu. Ilustracje użyte w niniejszej instrukcji mogą się różnić od rzeczywistego produktu. Treść może ulec zmianie bez powiadomienia.
- Przed rozpoczęciem korzystania z innych urządzeń przenośnych upewnij się, że są one zgodne z urządzeniem. Specyfikacje urządzeń przenośnych są dostępne w witrynie Samsung.
- Modyfikowanie systemu operacyjnego urządzenia lub instalowanie oprogramowania z nieoficjalnych źródeł może być przyczyną wadliwego działania urządzenia i uszkodzenia lub utraty danych. Te czynności są naruszeniem umowy licencyjnej firmy Samsung i powodują unieważnienie gwarancji.
- Niektóre funkcje mogą działać inaczej, niż opisano w niniejszej instrukcji, zależnie od producenta i modelu urządzenia przenośnego podłączonego do urządzenia.
- Ten produkt zawiera określone oprogramowanie udostępniane za darmo/na licencji open source. Informacje o licencji oprogramowania open source używanego w tym produkcie można znaleźć w witrynie opensource.samsung.com.
- Urządzenie zawiera magnesy. Zachować bezpieczną odległość między urządzeniem i przedmiotami, na które może wpływać pole magnetyczne, takimi jak karty kredytowe lub implanty medyczne. W przypadku użytkowników z implantami medycznymi zasięgnąć porady lekarza przed używaniem tego urządzenia.

Środki ostrożności dotyczące korzystania ze słuchawek dokanałowych

- Długotrwały kontakt z głośnymi dźwiękami może prowadzić do uszkodzenia słuchu.
- Kontakt z głośnymi dźwiękami podczas chodzenia może odwracać uwagę i przyczynić się do wypadku.
- Przed użyciem słuchawek dokanałowych należy zawsze zmniejszyć głośność. Należy ustawić tylko taki poziom głośności, który pozwoli na słyszenie rozmowy lub muzyki.
- Długotrwały kontakt skóry z materiałem słuchawek dokanałowych może powodować podrażnienie. Przed włożeniem słuchawek dokanałowych należy upewnić się, że są czyste i suche.
- W suchych miejscach w słuchawkach dokanałowych może dojść do gromadzenia się elektryczności statycznej. Staraj się nie używać słuchawek dokanałowych w takich miejscach. Ewentualnie przed użyciem słuchawek dokanałowych dotknąć dowolnego obiektu metalowego. Pozwoli to na rozładowanie elektryczności statycznej.

- Nie używać słuchawek dokanałowych w trakcie prowadzenia samochodu lub jazdy rowerem. Może to rozpraszać i przyczynić się do spowodowania wypadku, a w niektórych krajach jest to zabronione.
- Pomimo tego, że urządzenie Galaxy Buds2 spełnia międzynarodowe standardy bezpieczeństwa, wkładanie słuchawek dokanałowych na siłę lub noszenie ich przez dłuższy czas może wywołać ból lub podrażnienie skóry.
- W przypadku zaobserwowania jakichkolwiek objawów podrażnienia skóry podczas noszenia słuchawek dokanałowych należy natychmiast zaprzestać ich używania i skontaktować się z lekarzem.
- W przypadku kontaktu słuchawek dokanałowych czy etui do ładowania z kurzem, potem, tuszem, olejem czy środkami chemicznymi (np. kosmetykami, filtrem przeciwsłonecznym, sprayem antybakteryjnym, środkiem do odkażania dłoni, detergentem czy środkiem owadobójczym) do czyszczenia słuchawek dokanałowych nie stosuj sprężonego powietrza ani nie stosuj fal ultradźwiękowych czy zewnętrznego źródła ciepła. Przebarwienie lub korozja mogą spowodować uszkodzenie urządzenia Galaxy Buds2.
- Umyj wkładki do uszu czystą wodą i dokładnie je wysusz po użyciu, a jeśli są brudne, wytrzyj słuchawki dokanałowe miękką, suchą szmatką.

Ikony pomocnicze



Ostrzeżenie: sytuacje, które mogą doprowadzić do obrażeń ciała użytkownika lub innych osób.



Przeostroga: sytuacje, które mogą doprowadzić do uszkodzeń urządzenia lub innego sprzętu.



Uwaga: uwagi, wskazówki użycia lub dodatkowe informacje.

Informacje o urządzeniu Galaxy Buds2

Galaxy Buds2 to bezprzewodowe słuchawki dokałowe, które umożliwiają słuchanie muzyki lub odbieranie połączeń przychodzących po połączeniu ich z urządzeniem, nawet w trakcie wykonywania innych czynności, takich jak trening.



Nie należy nosić słuchawek dokałowych w miejscach o dużym natężeniu ruchu ulicznego, takich jak drogi czy przejścia dla pieszych. Może to doprowadzić do wypadku na skutek spowolnienia reakcji.



Wygląd i funkcje urządzenia

Zawartość opakowania

Więcej informacji o zawartości opakowania można znaleźć w instrukcji obsługi.



- Elementy dostarczane wraz z urządzeniem Galaxy Buds2, wszelkie dostępne akcesoria i ich zdjęcia mogą się różnić w zależności od regionu lub operatora sieci.
- Dostarczone elementy są przeznaczone tylko dla tego urządzenia Galaxy Buds2 i mogą nie być zgodne z innymi urządzeniami.
- Wygląd i dane techniczne urządzenia mogą ulec zmianie bez uprzedniego powiadomienia.
- Dodatkowe akcesoria można kupić w serwisie WWW firmy Samsung. Przed zakupem należy upewnić się, że są zgodne z Galaxy Buds2.
- Używaj wyłącznie akcesoriów dopuszczonych do użytku przez firmę Samsung. Korzystanie z niezatwierdzonych akcesoriów może spowodować nieprawidłowe działanie i uszkodzenia nieobjęte gwarancją.
- Dostępność wszystkich akcesoriów może się zmienić, co zależy całkowicie od firm je produkujących. Więcej informacji o dostępnych akcesoriach można znaleźć w witrynie firmy Samsung.

Wygląd urządzenia

Słuchawki dokanałowe

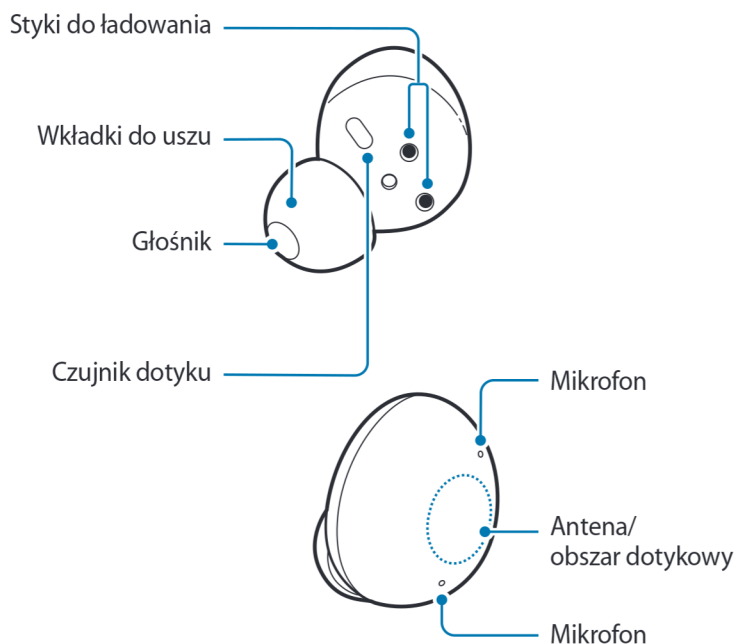

- ⚠ Używanie uszkodzonych słuchawek dokanałowych może spowodować obrażenia ciała. Słuchawek dokanałowych można używać dopiero po ich naprawie w serwisie firmy Samsung.
- 📄
 - Jeśli na czujniku dotyku zostaną umieszczone materiały obce, mogą one spowodować wadliwe działanie czujnika. Przed założeniem słuchawek dokanałowych wyczyść czujnik.
 - Nie dopuszczaj do kontaktu obszaru dotykowego z wodą. Obszar dotykowy może nie działać w wilgotnych warunkach, albo kiedy jest w kontakcie z wodą.

Etui do ładowania

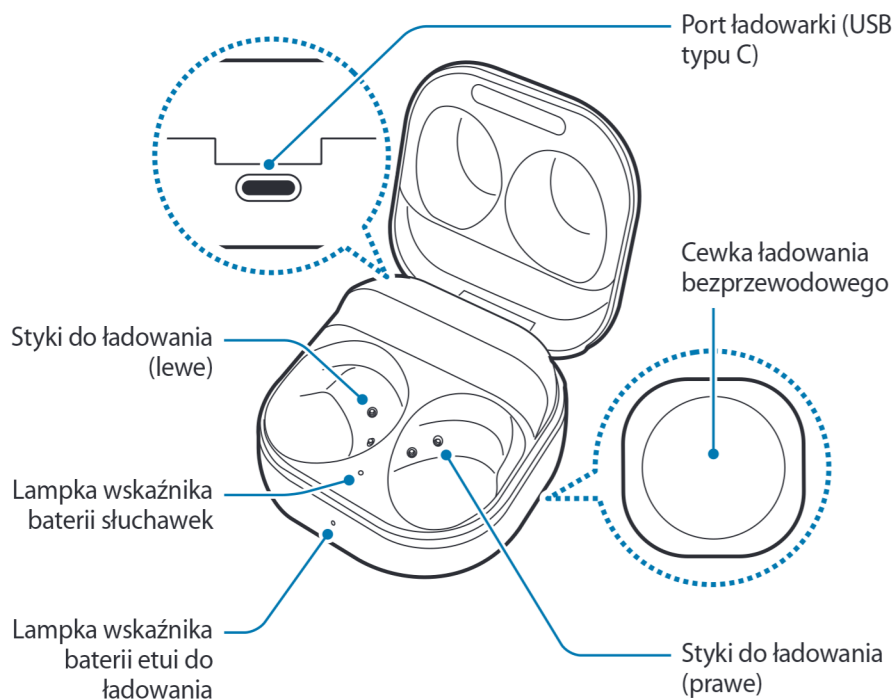

- 📄 Dostanie się potu lub płynu do styków ładowania może spowodować korozję urządzenia Galaxy Buds2. W przypadku stwierdzenia potu lub płynu na stykach ładowania lub słuchawkach przed ich włożeniem do etui do ładowania należy je wyczyścić.

Montaż wkładki do uszu na słuchawce dokanałowej

- ⚠ Nie wkładaj do uszu słuchawek dokanałowych bez końcówek. Może to spowodować uraz uszu.
- Nie ciągnij wkładki do uszu z nadmierną siłą podczas zakładania lub zdejmowania. Końcówka wkładki do uszu może zostać oderwana.
- Nie naciskaj wkładki do uszu z nadmierną siłą ani nie skręcaj jej. Może to spowodować uszkodzenie wkładki do uszu.

- 1 Wybierz wkładkę do uszu dopasowaną do swojego ucha.
- 2 Wyrównaj zacpek na spodzie słuchawki dokanałowej z rowkiem wkładki do uszu, a następnie zakryj zacpek wkładką do uszu.

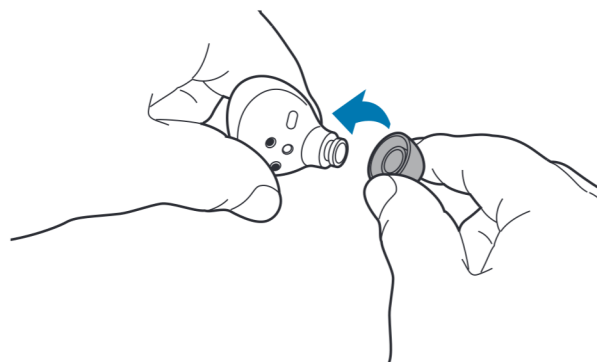

- 3 Wykonaj taką samą procedurę dla drugiej słuchawki dokanałowej.

Ładowanie baterii

Ładowanie przewodowe

Baterię należy całkowicie naładować przed pierwszym użyciem słuchawek dokanałowych lub jeśli słuchawki nie były używane przez dłuższy czas. Słuchawki dokanałowe zostaną włączone podczas ładowania. Jeśli ładujesz baterię po raz pierwszy lub jeśli jest ona całkowicie wyładowana, potrzeba co najmniej 10 minut, aby urządzenie rozpoczęło swoje działanie.

Etui do ładowania, które ma wbudowaną baterię, jest ładowane równocześnie ze słuchawkami dokanałowymi, które się w nim znajdują w momencie podłączenia do ładowarki.

- ⚠ Należy korzystać tylko z baterii, ładowarek i kabli zaakceptowanych przez firmę Samsung i przeznaczonych dla danego urządzenia. Używanie niezgodnych baterii, ładowarek i kabli może spowodować poważne obrażenia lub uszkodzenie urządzenia.



- Nieprawidłowe podłączenie ładowarki może spowodować poważne uszkodzenie etui do ładowania. Żadne uszkodzenia wynikające z nieprawidłowej obsługi nie są objęte gwarancją.
- Używać tylko kabla USB typu C dostarczonego z urządzeniem Galaxy Buds2. Etui do ładowania może zostać uszkodzone w przypadku użycia kabla micro USB.
- 61 mAh (typowo)*
* Typowa pojemność została sprawdzona w warunkach laboratoryjnych zapewnianych przez firmę zewnętrzną.
Typowa pojemność to szacowana średnia wartość uwzględniająca odchylenia w pojemnościach poszczególnych baterii z próby testowanej zgodnie z normą IEC 61960. Znamionowa (minimalna) pojemność to 58 mAh. Rzeczywisty czas eksploatacji baterii może różnić się w zależności od otoczenia sieciowego, sposobu korzystania z urządzenia i innych czynników.



- Ładowarki są sprzedawane oddzielnie.
- Aby oszczędzać energię, ładowarka powinna być odłączona od zasilania, kiedy nie jest używana. Ładowarka nie ma przełącznika włączania/wyłączania, dlatego dla oszczędności energii też należy odłączać ładowarkę od gniazdka elektrycznego, gdy nie jest używana.
- Podczas ładowania baterii słuchawek dokanałowych nie można korzystać z funkcji bezprzewodowych słuchawek dokanałowych.
- Etui do ładowania należy trzymać zamknięte podczas przechowywania lub ładowania słuchawek dokanałowych oraz podczas ładowania samego etui.
- Dotknięcie styków ładowania podczas ładowania etui do ładowania może mieć wpływ na proces ładowania.
- Dostanie się potu lub płynu do styków ładowania może spowodować korozję urządzenia Galaxy Buds2. W przypadku stwierdzenia potu lub płynu na stykach ładowania lub słuchawkach przed ich włożeniem do etui do ładowania należy je wyczyścić.
- Po włożeniu słuchawek dokanałowych do etui do ładowania ładowanie rozpocznie się automatycznie. Zostanie ono wyłączone automatycznie po całkowitym naładowaniu słuchawek dokanałowych.
- Zostawienie słuchawek dokanałowych w etui do ładowania po całkowitym naładowaniu ich baterii nie powinno znacząco wpływać na okres eksploatacji słuchawek Galaxy Buds2.
- Jeżeli słuchawki Galaxy Buds2 nie będą używane przez długi czas, przechowuj je po naładowaniu baterii.

- 1 Otwórz etui do ładowania.
- 2 Sprawdź kierunek każdej słuchawki dokanałowej i włóż je poprawnie do odpowiadających im gniazd w etui do ładowania.

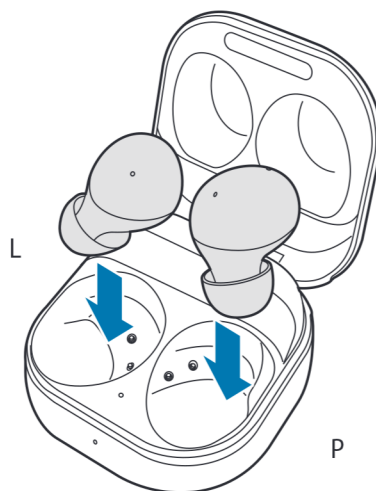

- 3 Zamknij etui do ładowania.

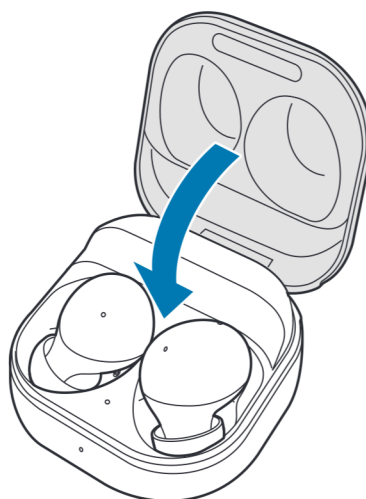

- 4 Należy podłączyć kabel USB do ładowarki, a następnie podłączyć drugi koniec kabla USB do portu ładowarki.

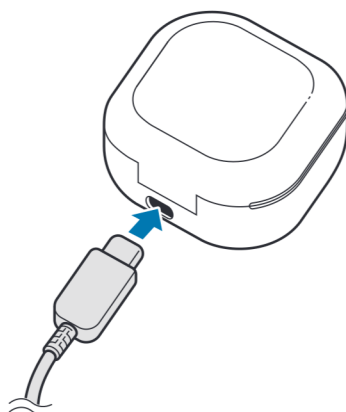

- 5 Podłącz ładowarkę do gniazda elektrycznego.
Baterie słuchawek i etui do ładowania są ładowane jednocześnie.
- 6 Po naładowaniu baterii do pełna odłącz etui do ładowania od ładowarki. Najpierw odłącz kabel USB od etui do ładowania, a następnie ładowarkę od gniazda elektrycznego.

Ograniczanie zużycia energii baterii

Kiedy nie używasz słuchawek dokanałowych, przechowuj je w naładowanym etui do ładowania. Czujnik dotykowy działa ciągle po założeniu słuchawek dokanałowych, co ogranicza czas pracy baterii.

Porady i środki ostrożności dotyczące ładowania baterii

- Dostanie się potu lub płynu do styków ładowania może spowodować korozję urządzenia Galaxy Buds2. W przypadku stwierdzenia potu lub płynu na stykach ładowania lub słuchawkach przed ich włożeniem do etui do ładowania należy je wyczyścić.
- Korzystanie z innego źródła prądu niż ładowarka, na przykład komputera, może powodować wolniejsze ładowanie z powodu mniejszego natężenia prądu.
- Podczas ładowania urządzenie Galaxy Buds2 i ładowarka mogą się nagrzewać. Jest to normalne zjawisko, które nie powinno wpływać na trwałość ani wydajność działania urządzenia Galaxy Buds2. Jeśli bateria nagrzej się mocniej niż zwykle, ładowarka może przestać ładować.
- Jeśli będziesz ładować urządzenie Galaxy Buds2, gdy port ładowarki będzie mokry, może dojść do uszkodzenia urządzenia. Dokładnie wysusz port ładowarki przed naładowaniem urządzenia Galaxy Buds2.
- Jeśli urządzenie Galaxy Buds2 nie ładuje się prawidłowo, zanieś je razem z ładowarką do centrum serwisowego firmy Samsung.
- Należy unikać zginania kabla USB. Może to spowodować uszkodzenie kabla USB lub obniżenie jego trwałości. Nigdy nie używać uszkodzonego kabla USB.

Ładowanie bezprzewodowe

Etui do ładowania posiada wbudowaną cewkę ładowania bezprzewodowego. Baterię można ładować, używając ładowarki bezprzewodowej (sprzedawanej osobno) lub innego urządzenia pełniącego rolę ładowarki bezprzewodowej.

- 1 Otwórz etui do ładowania.
- 2 Sprawdź kierunek każdej słuchawki dokanałowej i włóż je poprawnie do odpowiadających im gniazd w etui do ładowania.
- 3 Zamknij etui do ładowania.
- 4 Umieść środek części tylnej etui do ładowania pośrodku ładowarki bezprzewodowej.

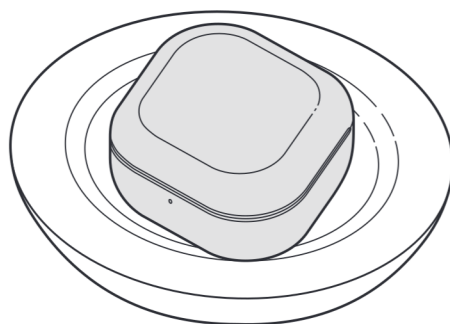

- 5 Po naładowaniu baterii do pełna odłącz etui do ładowania od ładowarki bezprzewodowej.



Środki ostrożności dotyczące ładowania bezprzewodowego

Nie należy umieszczać etui do ładowania na ładowarce bezprzewodowej, gdy materiały przewodzące, takie jak obiekty metalowe czy magnesy zostały umieszczone między etui do ładowania i ładowarką bezprzewodową.

Ładowanie urządzenia Galaxy Buds2 może nie przebiegać prawidłowo lub urządzenie może się przegrzewać. Być może etui do ładowania jest uszkodzone.



Korzystaj z ładowarek bezprzewodowych zatwierdzonych przez firmę Samsung. W przypadku korzystania z innych ładowarek bezprzewodowych bateria może nie zostać prawidłowo naładowana.

Ładowanie za pomocą funkcji Wireless PowerShare

- 1 Otwórz etui do ładowania.
- 2 Sprawdź kierunek każdej słuchawki dokanałowej i włóż je poprawnie do odpowiadających im gniazd w etui do ładowania.
- 3 Zamknij etui do ładowania.

- 4 Włącz funkcję Wireless PowerShare na urządzeniu, które pełni rolę ładowarki bezprzewodowej, i umieść środek tylnej części etui do ładowania na urządzeniu pełniącym rolę ładowarki bezprzewodowej.

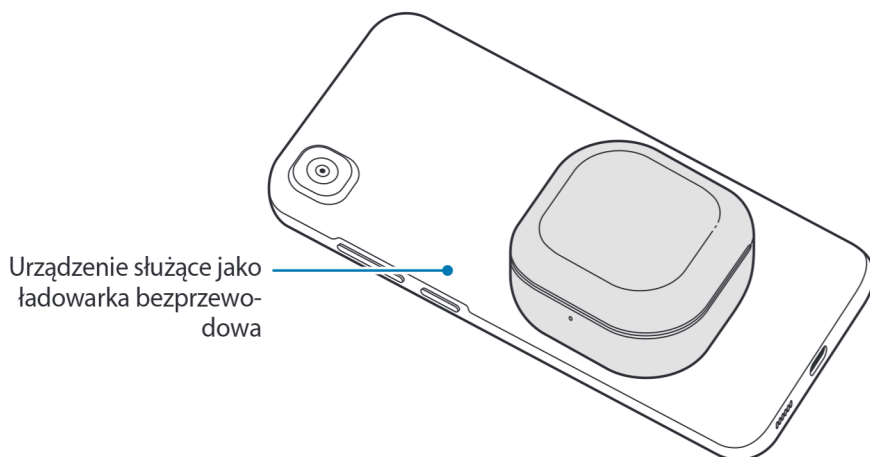

- 5 Po pełnym naładowaniu baterii odłącz etui do ładowania od urządzenia, które funkcjonuje jako ładowarka bezprzewodowa.



- Do ładowania słuchawek Galaxy Buds2 można używać tylko urządzeń przenośnych obsługujących funkcję Wireless PowerShare. Aby zapoznać się z listą urządzeń przenośnych obsługujących funkcję Wireless PowerShare, odwiedź witrynę Samsung.
- Lokalizacja cewki ładowania bezprzewodowego może się różnić w zależności od urządzenia. Należy wyrównać urządzenie i etui do ładowania, aby zapewnić prawidłowe połączenie.
- Aby zapewnić prawidłowe ładowanie, podczas ładowania nie przesuwaj ani nie używaj urządzenia, które funkcjonuje jako ładowarka bezprzewodowa lub etui do ładowania.
- Poziom naładowania urządzenia Galaxy Buds2 może być niższy niż poziom udostępniony mu przez urządzenie, które funkcjonuje jako ładowarka bezprzewodowa.
- Korzystanie z urządzenia służącego jako ładowarka bezprzewodowa w trakcie ładowania urządzenia Galaxy Buds2 może spowodować spowolnienie ładowania lub nieprawidłowe ładowanie urządzenia Galaxy Buds2. Zależy to od typu ładowarki.
- Szybkość ładowania lub jego wydajność mogą się różnić w zależności od stanu urządzenia lub otoczenia.
- Jeżeli poziom energii urządzenia służącego jako ładowarka bezprzewodowa spadnie poniżej określonego poziomu, funkcja ładowania zostanie wyłączona.

Kontrolowanie poziomu naładowania baterii

Podłącz słuchawki dokanałowe do urządzenia przenośnego, na urządzeniu przenośnym uruchom aplikację **Galaxy Wearable** i wyświetl stan baterii słuchawek dokanałowych oraz etui do ładowania. Więcej informacji można znaleźć w rozdziale [Łączenie z urządzeniem przenośnym](#).

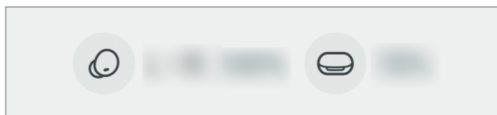

 Jeśli poziom naładowania baterii jest niski, na panelu powiadomień urządzenia przenośnego wyświetlone zostanie powiadomienie.

Identyfikacja lampek wskaźników baterii

Lampki wskaźnika baterii informują o stanie ładowania słuchawek dokanałowych i etui do ładowania.

Lampka wskaźnika baterii słuchawek dokanałowych jest wewnątrz etui do ładowania i pokazuje stan ładowania elementu dousznego. Lampka wskaźnika baterii etui do ładowania jest z przodu etui do ładowania i wskazuje stan ładowania baterii etui.

Lampka wskaźnika baterii słuchawek

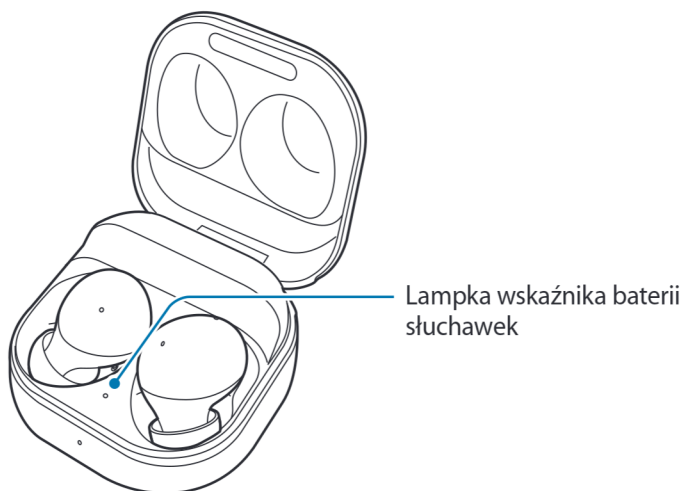

Kolor	Stan
Świeci ciągłym, czerwonym światłem	<ul style="list-style-type: none"> • Ładowanie
Świeci ciągłym, zielonym światłem	<ul style="list-style-type: none"> • W pełni naładowana
Miga na czerwono	<ul style="list-style-type: none"> • Ładowanie zablokowane z powodu nieodpowiedniej temperatury

Lampka wskaźnika baterii etui do ładowania

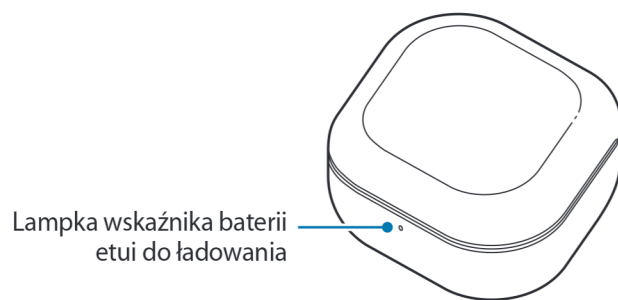

Kolor	Stan
Świeci ciągłym, czerwonym światłem	<ul style="list-style-type: none"> Ładowanie
Świeci ciągłym, zielonym światłem	<ul style="list-style-type: none"> W pełni naładowana
Miga na czerwono (szybko)	<ul style="list-style-type: none"> Ładowanie zablokowane z powodu nieodpowiedniej temperatury
Miga na czerwono (miga po zamknięciu etui do ładowania)	<ul style="list-style-type: none"> Poziom energii baterii jest niski (niższy niż 10%)
Czerwony (świeci przez 5 s po zamknięciu etui do ładowania)	<ul style="list-style-type: none"> Poziom energii baterii jest niski (w zakresie od 10% do 29%)
Żółty (świeci przez 5 s po zamknięciu etui do ładowania)	<ul style="list-style-type: none"> Poziom energii baterii jest średni (w zakresie od 30% do 59%)
Zielony (świeci przez 5 s po zamknięciu etui do ładowania)	<ul style="list-style-type: none"> Poziom energii baterii jest wysoki (wyższy niż 60%)

- 
 • Lampka wskaźnika baterii etui do ładowania miga na czerwono, gdy zewnętrzne zasilanie zostanie odłączone podczas ładowania.
- Jeśli lampki wskaźnika baterii nie działają w opisany sposób, odłącz ładowarkę od etui do ładowania i podłącz ją ponownie.

Korzystanie ze słuchawek dokanałowych

Łączenie z urządzeniem przenośnym

Przed połączeniem

- Naładuj etui do ładowania w sposób wystarczający.
- Aplikacja Galaxy Wearable musi zostać zainstalowana na urządzeniu przenośnym. Jeśli aplikacja nie jest zainstalowana na urządzeniu, pobierz aplikację z **Galaxy Store** lub **Sklep Play**.
 -  • Aplikację Galaxy Wearable można pobrać tylko na urządzenia przenośne z systemem operacyjnym Android w wersji 7.0 (API 24) lub nowszej i z co najmniej 1,5 GB pamięci RAM.
 - Język aplikacji Galaxy Wearable można zmienić na urządzeniu przenośnym. Na urządzeniu przenośnym uruchom aplikację **Ustawienia** i dotknij **Zarządzanie ogólne** → **Język**. Domyślnie może być wyświetlany język angielski, jeśli język wybrany w aplikacji Ustawienia nie jest obsługiwany w aplikacji Galaxy Wearable.

Pierwsze podłączanie słuchawek dokanałowych do urządzenia przenośnego Samsung

- 1 Sprawdź kierunek każdej słuchawki dokanałowej i włóż je poprawnie do odpowiadających im gniazd w etui do ładowania.
Jeśli nie miga lampka wskaźnika baterii słuchawek, podłącz etui do ładowania do ładowarki i ładuj je dłużej niż 10 minut.
- 2 Zamknij etui do ładowania.

3 Otwórz etui do ładowania.

Słuchawki zostaną automatycznie przełączone w tryb parowania Bluetooth, a na urządzeniu przenośnym pojawi się wyskakujące okienko.

Jeśli wyskakujące okienko nie pojawi się lub jeśli chcesz połączyć z urządzeniem przenośnym firmy innej niż Samsung i wykorzystującym system Android, patrz rozdział [Nawiązywanie połączenia z urządzeniem przenośnym firmy innej niż Samsung i wykorzystującym system Android \(lub w przypadku braku okienka wyskakującego z połączeniem\)](#).

- Jeśli lampka wskaźnika baterii etui do ładowania miga na czerwono, wyciągnąć słuchawki dokanałowe z etui do ładowania i włożyć je tam raz jeszcze.

4 Na urządzeniu przenośnym w okienku wyskakującym dotknij **Połącz**, a następnie postępuj zgodnie z instrukcjami wyświetlanymi na ekranie, aby nawiązać połączenie.

Po nawiązaniu połączenia słuchawki dokanałowe zostaną połączone automatycznie z urządzeniem przenośnym po otwarciu etui do ładowania, gdy słuchawki dokanałowe są wewnątrz tego etui.

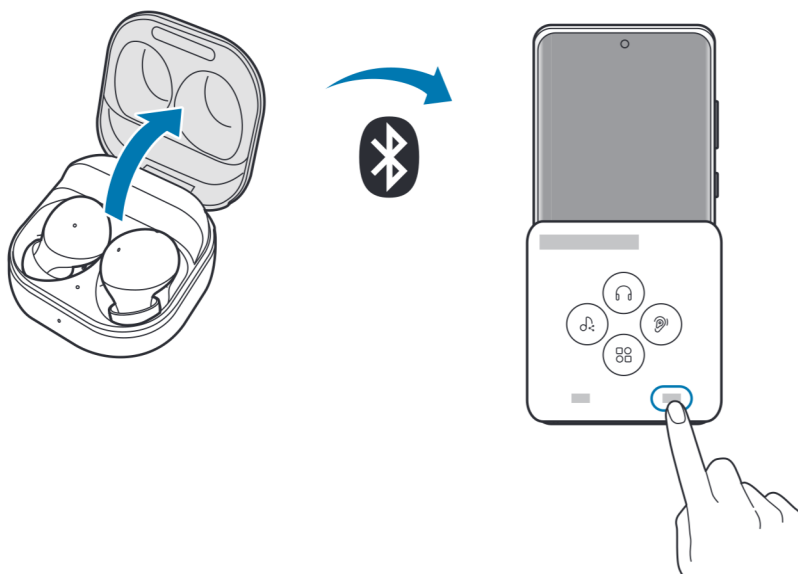

- Okienko wyskakujące z informacjami o połączeniu jest wyświetlane tylko na urządzeniu przenośnym Samsung z systemem operacyjnym Android w wersji 8.0 lub nowszej z zainstalowaną aplikacją SmartThings. Jeśli okienko to nie jest wyświetlane, zaktualizuj aplikację SmartThings do najnowszej wersji.
- Wygląd okna podręcznego może się różnić w zależności od podłączonego urządzenia przenośnego.



- Jeżeli słuchawki nie połączą się z urządzeniem przenośnym w ciągu 3 minut, tryb parowania Bluetooth zostanie wyłączony. Zamknij etui do ładowania i otwórz je ponownie. Słuchawki przełączą się w tryb parowania Bluetooth.
- Jeżeli chcesz podłączyć się do innego urządzenia mobilnego po ustanowieniu połączenia, zobacz [Podłączanie do innych urządzeń po odłączeniu od poprzedniego urządzenia przenośnego](#).
- W przypadku podłączania słuchawek dokanałowych do urządzenia przenośnego zarejestrowanego na koncie Samsung informacje dotyczące parowania słuchawek dokanałowych zostaną zsynchronizowane na innych urządzeniach przenośnych, które korzystają z tego samego konta Samsung, i na początku nie musisz ich ponownie parować. Aby podłączyć inne urządzenia, które korzystają z tego samego konta Samsung co słuchawki dokanałowe, na podłączonych urządzeniach przenośnych uruchom aplikację **Ustawienia**, dotknij **Połączenia** → **Bluetooth**, a następnie wybierz słuchawki dokanałowe zsynchronizowane za pośrednictwem konta Samsung.
- Jeżeli do urządzenia przenośnego zostanie podłączona tylko jedna słuchawka dokanałowa, będziesz słyszeć dźwięk mono. Tryb ten zostanie automatycznie przełączony na stereo po podłączeniu do urządzenia przenośnego obu słuchawek dokanałowych.
- Jeżeli słuchawki dokanałowe nie łączą się z urządzeniem przenośnym, okno podręczne połączenia nie wyświetla się lub urządzenie przenośne nie wykrywa słuchawek dokanałowych, włóż je do etui do ładowania, dotknij obu słuchawek dokanałowych i przytrzymaj przez ponad trzy sekundy, aby ręcznie przełączyć je w tryb parowania Bluetooth. Po przełączeniu w tryb parowania Bluetooth lampka wskaźnika baterii słuchawek dokanałowych będzie migać na czerwono, a następnie na zielono.

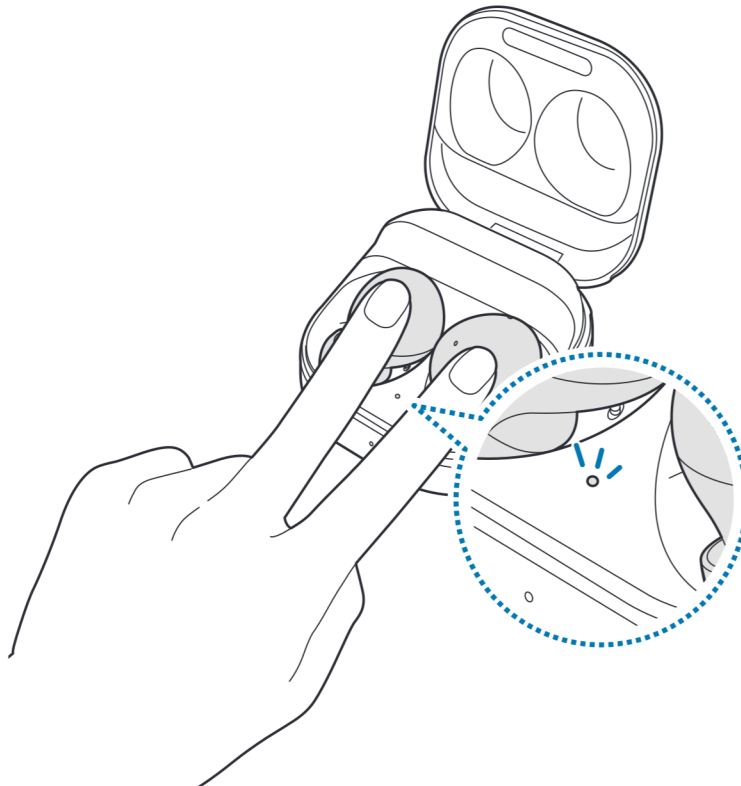

Nawiązywanie połączenia z urządzeniem przenośnym firmy innej niż Samsung i wykorzystującym system Android (lub w przypadku braku okienka wyskakującego z połączeniem)



Jeżeli połączenie zostanie nawiązane z urządzeniem przenośnym firmy innej niż Samsung, które również wykorzystuje system operacyjny Android, niektóre funkcje słuchawek dokanałowych mogą być niedostępne i słuchawki mogą nie działać prawidłowo.

- 1 Sprawdź kierunek każdej słuchawki dokanałowej i włóż je poprawnie do odpowiadających im gniazd w etui do ładowania.
Jeśli nie miga lampka wskaźnika baterii słuchawek, podłącz etui do ładowania do ładowarki i ładuj je dłużej niż 10 minut.
- 2 Zamknij etui do ładowania.
- 3 Otwórz etui do ładowania.
Słuchawki dokanałowe automatycznie przełączą się w tryb parowania Bluetooth.
- 4 Na swoim urządzeniu przenośnym włącz funkcję Bluetooth, aby połączyć słuchawki z urządzeniem. Uruchom aplikację **Galaxy Wearable**, a następnie postępuj zgodnie z instrukcjami wyświetlanymi na ekranie, aby zakończyć proces łączenia.

Wskazówki i środki ostrożności dotyczące nawiązywania połączenia z urządzeniem przenośnym

- Jeżeli słuchawki nie połączą się z urządzeniem przenośnym w ciągu 3 minut, tryb parowania Bluetooth zostanie wyłączony. Zamknij etui do ładowania i otwórz je ponownie. Słuchawki przełączą się w tryb parowania Bluetooth.
- Jeżeli chcesz podłączyć się do innego urządzenia mobilnego po ustanowieniu połączenia, zobacz [Podłączanie do innych urządzeń po odłączeniu od poprzedniego urządzenia przenośnego](#).
- Jeżeli słuchawki dokanałowe nie łączą się z urządzeniem przenośnym, okno podręczne połączenia nie wyświetla się lub urządzenie przenośne nie wykrywa słuchawek dokanałowych, włóż je do etui do ładowania, dotknij obu słuchawek dokanałowych i przytrzymaj przez ponad trzy sekundy, aby ręcznie przełączyć je w tryb parowania Bluetooth. Po przełączeniu w tryb parowania Bluetooth wskaźnika baterii słuchawek dokanałowych będzie migać na czerwono, a następnie na zielono.
- Metody połączenia mogą się różnić w zależności od urządzenia i wersji oprogramowania.
- Aplikację Galaxy Wearable można pobrać tylko na urządzenia przenośne z systemem operacyjnym Android w wersji 7.0 (API 24) lub nowszej i z co najmniej 1,5 GB pamięci RAM.

Wskazówki i środki ostrożności dotyczące połączenia Bluetooth



Bluetooth to standard łączności bezprzewodowej, który umożliwia nawiązywanie połączeń o krótkim zasięgu pomiędzy różnymi urządzeniami za pośrednictwem częstotliwości 2,4 GHz. Dzięki tej technologii można nawiązać połączenie i wymieniać dane między różnymi urządzeniami Bluetooth, takimi jak urządzenia przenośne, bez konieczności podłączania kabli.

Uwagi dotyczące posługiwania się interfejsem Bluetooth

- W celu uniknięcia problemów podczas podłączania słuchawek dokanałowych do innego urządzenia oba urządzenia należy umieścić blisko siebie.
- Upewnij się, że odległość między słuchawkami dokanałowymi a innym urządzeniem Bluetooth nie przekracza maksymalnego zasięgu połączenia Bluetooth (10 m). Odległość ta może być inna w zależności od środowiska, w którym używane są urządzenia.
- Upewnij się, że między słuchawkami dokanałowymi a podłączonym urządzeniem nie ma żadnych przeszkód, włącznie z ludźmi, ścianami, narożnikami lub płotami.
- Nie należy dotykać anteny Bluetooth w podłączonym urządzeniu.
- Bluetooth korzysta z tej samej częstotliwości co pewne produkty przemysłowe, naukowe, medyczne i niskonapięciowe, w związku z czym używanie tych produktów w pobliżu powodować zakłócenia w połączeniu.
- Niektóre urządzenia, szczególnie te, których nie przetestowała lub nie zaakceptowała grupa Bluetooth SIG, mogą nie być zgodne ze słuchawkami dokanałowymi.
- Funkcji Bluetooth nie wolno używać do celów sprzecznych z prawem (np. wykonywania pirackich kopii plików lub nielegalnego podsłuchiwania komunikacji w celach komercyjnych).

Umieszczanie w uszach słuchawek dokanałowych

Dopasuj słuchawki dokanałowe do swoich uszu.

-  Urządzenie i niektóre akcesoria (sprzedawane osobno) zawiera magnesy. Amerykańskie Stowarzyszenie Serca (American Heart Association — USA) oraz Agencja Regulacyjna Leków i Produktów Leczniczych (Medicines and Healthcare Products Regulatory Agency — Wielka Brytania) ostrzegają, że magnesy mogą mieć wpływ na działanie wszczepionych stymulatorów pracy serca, kardiowerterów, defibrylatorów, pomp insulinowych lub innych elektromedycznych urządzeń (zwanymi łącznie „Urządzeniami medycznymi”) w promieniu 15 cm (6 cali). W przypadku korzystania z któregośkolwiek z tych urządzeń medycznych **NIE NALEŻY UŻYWAĆ URZĄDZENIA I NIEKTÓRYCH AKCESORIÓW (SPRZEDAWANYCH OSOBNO) BEZ KONSULTACJI Z LEKARZEM.**
-  Nie przechowuj urządzenia ani akcesoriów (sprzedawanych osobno) w pobliżu pól magnetycznych. Pole magnetyczne może uszkadzać karty z paskiem magnetycznym, w tym karty kredytowe, telefoniczne, paszporty i karty pokładowe.
- 
 - Jeśli czujnik dotyku nie dotyka ucha, słuchawka dokanałowa może nie działać. Użyj wkładek do uszu dopasowanych do uszu, jeżeli urządzenie nie emituje dźwięku informującego o wykryciu słuchawek dokanałowych.
 - Niektóre funkcje słuchawek dokanałowych, takie jak połączenia, mogą nie działać, jeżeli słuchawki nie zostaną umieszczone prawidłowo w uszach. Wybrać wkładki do uszu odpowiednie dla użytkownika i poprawnie założyć słuchawki dokanałowe.
 - Postępuj zgodnie ze wszystkimi wyświetlonymi ostrzeżeniami i wskazówkami od autoryzowanego personelu w miejscach, w których korzystanie z urządzeń bezprzewodowych jest objęte obostrzeniami, np. w samolotach czy szpitalach.

- 1 Chwyć słuchawki dokanałowe za górną i dolną część, a następnie wyjmij je z etui do ładowania.

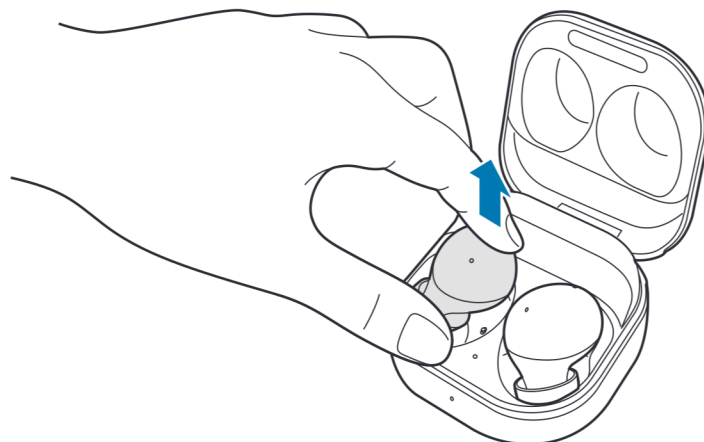

- 2 Sprawdzić kierunek ustawienia każdej ze słuchawek dokanałowych.
- 3 Przytrzymaj słuchawki dokanałowe w taki sposób, aby widzieć nadrukowane oznaczenia, a następnie włóż je do uszu, zwracając uwagę na ich wygodne umieszczenie. Czujniki dotykowe wykrywają umieszczenie słuchawek dokanałowych w uszach. Następnie słuchawka dokanałowa wyemituje dźwięk informujący o jego wykryciu.

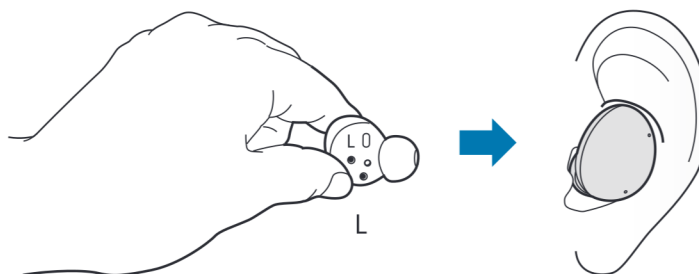

Korzystanie ze słuchawki dokanałowej przy użyciu dotyku

Wprowadzenie

Dotknij słuchawki dokanałowej, aby odtworzyć/zatrzymać muzykę czy też odebrać/odrzuć połączenie. Możesz także ustawić słuchawki dokanałowe tak, aby przy użyciu dotyku możliwe były wykonywanie innych działań.

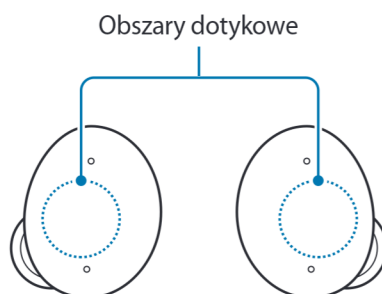

- ⚠ • W celu uniknięcia urazów uszu nie wywieraj zbyt silnego nacisku palcami na słuchawki dokanałowe.
- Aby uniknąć uszkodzenia obszarów dotykowych, nie należy dotykać słuchawek dokanałowych ostrymi przedmiotami.

Informacje o gestach dotykowych



Pojedyncze dotknięcie

- Odtwarzanie lub wstrzymywanie utworu.
- Zatrzymanie funkcji konwersji tekstu na mowę.



Podwójne dotknięcie

- Odtwarzanie następnego utworu.
- Odebranie lub zakończenie połączenia.



Potrójne dotknięcie

- Odtwarzanie poprzedniego utworu.
 - Trzykrotne dotknięcie słuchawki dokanałowej po trzech sekundach od rozpoczęcia odtwarzania utworu powoduje rozpoczęcie jego odtwarzania od początku. Trzykrotne dotknięcie słuchawki dokanałowej w ciągu trzech sekund od rozpoczęcia odtwarzania utworu powoduje rozpoczęcie odtwarzania poprzedniego utworu.



Dotknięcie i przytrzymanie

- Włączanie wstępnie ustawionej funkcji.
 - Domyślnie jest ona ustawiona na aktywowanie trybu kontroli hałasów. Więcej informacji o zmianie funkcji, która ma być włączona, można znaleźć w rozdziale [Konfigurowanie funkcji dotknięcia i przytrzymania](#).
- Odrzucanie połączenia.



- Sterowanie dotykowe słuchawek dokanałowych jest ustawione domyślnie na pojedyncze dotknięcie oraz dotknięcie i przytrzymanie. Aby korzystać z wszystkich funkcji dotykowych słuchawek dokanałowych, uruchom aplikację **Galaxy Wearable**, dotknij **Funkcje dotyk.** i włącz powiązane funkcje.
- Jeżeli słuchawki dokanałowe nie łączą się z urządzeniem przenośnym, okno podręczne połączenia nie wyświetla się lub urządzenie przenośne nie wykrywa słuchawek dokanałowych, włóż je do etui do ładowania, dotknij obu słuchawek dokanałowych i przytrzymaj przez ponad trzy sekundy, aby ręcznie przełączyć je w tryb parowania Bluetooth. Po przełączeniu w tryb parowania Bluetooth wskaźnika baterii słuchawek dokanałowych będzie migać na czerwono, a następnie na zielono.

Blokowanie funkcji dotykowej słuchawek dokanałowych

Można uniemożliwić wykonywanie przypadkowych czynności, blokując funkcję dotykową słuchawek dokanałowych.

Na urządzeniu przenośnym uruchom aplikację **Galaxy Wearable** i dotknij przełącznika **Funkcje dotyk.**, aby wyłączyć tę funkcję.

Konfigurowanie funkcji dotknięcia i przytrzymania

Możliwe jest ustawienie funkcji uruchamianej dotknięciem i przytrzymaniem słuchawki dokanałowej. Pozwala to na szybkie i wygodne używanie różnych funkcji.

- 1 Na urządzeniu przenośnym uruchom aplikację **Galaxy Wearable**, dotknij **Funkcje dotyk.**, a następnie dotknij przełącznika w celu włączenia tej funkcji.
 - 2 Dotknij przełącznika **Dotknięcie i przytrzymanie**, aby włączyć funkcję.
 - 3 Dotknij **Dotknięcie i przytrzymanie** i wybierz funkcje uruchamiane dotknięciem i przytrzymaniem dla każdej ze słuchawek dokanałowych: **Lewa** lub **Prawa**.
 - **Przełącz redukcję szumów**: następujące funkcje będą uruchamiane kolejno po każdym dotknięciu i przytrzymaniu słuchawki dokanałowej: aktywne tłumienie hałasów i tryb dźwięków otoczenia. Więcej informacji można znaleźć w rozdziale [Włączanie trybu kontroli hałasów](#).
 - **Bixby**: rozpoczęcie rozmowy z inteligentną usługą asystentki głosowej. W przypadku korzystania z asystenta Bixby więcej informacji można znaleźć w rozdziale [Korzystanie z asystenta Bixby](#).
 - **Ciszej/Głośniej**: regulowanie głośności.
-  • Jeżeli funkcja regulacji głośności zostanie przydzielona do funkcji uruchamianej dotknięciem i przytrzymaniem słuchawki dokanałowej po jednej stronie, odpowiednia funkcja regulacji głośności zostanie też automatycznie ustawiona dla drugiej słuchawki.
- Jeżeli funkcja regulacji głośności jest już wybrana, zmiana funkcji uruchamianej dotknięciem i przytrzymaniem słuchawki dokanałowej po jednej stronie spowoduje zmianę funkcji drugiej słuchawki na aktywację trybu kontroli hałasów.

Korzystanie z trybu kontroli hałasów

Wprowadzenie

Dostępne są dwa tryby kontroli hałasów: aktywne tłumienie hałasów i tryb dźwięków otoczenia.

Istnieje możliwość włączania funkcji aktywnego tłumienia hałasów, aby blokować dźwięki z otoczenia. Można jej używać, aby eliminować zakłócenia przykładowo podczas słuchania muzyki. W przeciwnym wypadku włącz funkcję trybu dźwięków otoczenia, aby wyraźnie słyszeć dźwięki z otoczenia, co pozwoli szybko reagować na potencjalne zagrożenia lub słuchać głosu innych osób w trakcie rozmowy.

 Jeżeli mikrofon (zewnętrzny mikrofon, gdy słuchawki dokanałowe są włożone) i jego obszar są całkowicie zakryte, podczas uruchamiania funkcji aktywnego tłumienia hałasów może wystąpić sprzężenie zwrotne.

 Tryb kontroli hałasów można aktywować tylko wtedy, gdy obie słuchawki dokanałowe są włożone do uszu.

Włączanie trybu kontroli hałasów

Włączanie z poziomu słuchawek dokanałowych

Ustaw funkcję uruchamianą dotknięciem i przytrzymaniem na tryb kontroli hałasów, a następnie dotknij i przytrzymaj słuchawkę dokanałową.

Następujące funkcje będą uruchamiane kolejno po każdym dotknięciu i przytrzymaniu słuchawki dokanałowej: aktywne tłumienie hałasów i tryb dźwięków otoczenia.

Włączanie aplikacji Galaxy Wearable

- 1 Uruchom aplikację **Galaxy Wearable** na urządzeniu przenośnym i dotknij **Dźwięk otoczenia**.
- 2 Przeciągnij pasek regulacji **Głośność dźwięku otoczenia**, aby dostosować głośność.

Korzystanie z asystenta Bixby

Wprowadzenie

Asystent Bixby jest interfejsem użytkownika, który ułatwia użytkowanie urządzenia.

Z asystentem Bixby można rozmawiać. Asystent Bixby uruchomi żadaną funkcję lub wyświetli potrzebne informacje na podłączonym urządzeniu przenośnym.



- Ta funkcja jest dostępna tylko, gdy połączone jest urządzenie przenośne obsługujące Bixby.
- Dostępne są tylko niektóre języki w zależności od pakietu asystenta Bixby na urządzeniu przenośnym. Niektóre funkcje mogą nie być dostępne w zależności od regionu.

Korzystanie z asystenta Bixby

- 1 Pamiętaj, aby ustawić funkcję uruchamianą dotknięciem i przytrzymaniem na uruchamianie asystenta Bixby, a następnie dotknij i przytrzymaj słuchawkę dokanałową. Alternatywnie powiedz „Hi, Bixby”. Asystent Bixby zostanie uruchomiony na podłączonym urządzeniu przenośnym.
- 2 Powiedz asystentowi Bixby, co chcesz.
Asystent Bixby uruchomi żadaną funkcję lub wyświetli potrzebne informacje na podłączonym urządzeniu, gdy rozpozna, co mówisz za pośrednictwem słuchawek dokanałowych.
Aby powtórzyć, co zostało powiedziane wcześniej, lub powiedzieć coś nowego, dotknij i przytrzymaj słuchawkę dokanałową.

Wznawianie pracy Bixby za pomocą głosu

Możliwe jest rozpoczęcie rozmowy z asystentem Bixby przez wypowiedzenie słów „Hi, Bixby”, gdy słuchawki dokanałowe są włożone do uszu.

- 1 Na urządzeniu przenośnym uruchom aplikację **Galaxy Wearable** i dotknij **Ustawienia słuchawek**.
- 2 Dotknij **Budzenie głosowe Bixby** i dotknij przełącznika, aby włączyć tę funkcję.



- Po włączeniu tej funkcji funkcja wznawiania pracy Bixby za pomocą głosu zostanie też automatycznie włączona na połączonym urządzeniu przenośnym.

Porady dotyczące lepszego działania rozpoznawania mowy

- Mów wyraźnie.
- Mów w cichych miejscach.
- Nie używaj słów obraźliwych lub slangowych.
- Unikaj mówienia dialektami.

Urządzenie Galaxy Buds2 może nie rozpoznać tego, co mówisz, lub może wykonać niechciane polecenia w zależności od otoczenia i sposobu mówienia.

Słuchanie muzyki

Muzykę zapisaną w urządzeniu przenośnym możesz odtwarzać, podłączając do niego słuchawki dokanałowe. Można strumieniować muzykę odtwarzaną z połączonego urządzenia przenośnego.

Na urządzeniu przenośnym uruchom aplikację do odtwarzania muzyki i zacznij odtwarzać pliki muzyczne.

Odtwarzanie lub wstrzymywanie utworu

Dotknij słuchawki dokanałowej, aby odtworzyć lub wstrzymać utwór.

Odtwarzanie następnego utworu

Dwukrotnie dotknij słuchawki dokanałowej, aby przejść do następnego utworu.

Odtwarzanie poprzedniego utworu

Dotknij trzykrotnie słuchawki dokanałowej, aby przejść do poprzedniego utworu.



Trzykrotne dotknięcie słuchawki dokanałowej po trzech sekundach od rozpoczęcia odtwarzania utworu powoduje rozpoczęcie jego odtwarzania od początku. Trzykrotne dotknięcie słuchawki dokanałowej w ciągu trzech sekund od rozpoczęcia odtwarzania utworu powoduje rozpoczęcie odtwarzania poprzedniego utworu.

Regulowanie głośności

Głośność można regulować przez dotknięcie słuchawki dokanałowej oraz jej przytrzymanie po ustawieniu regulacji głośności jako funkcji uruchamianej dotknięciem i przytrzymaniem.



- Jeśli po ustawieniu maksymalnego poziomu głośności dźwięk w słuchawkach dokanałowych odtwarzany jest cicho, należy dostosować głośność na podłączonym urządzeniu przenośnym.
- Po podłączeniu słuchawek dokanałowych do urządzenia przenośnego podczas odtwarzania muzyki poziom głośności może ulec zmianie.
- Jeżeli funkcja regulacji głośności zostanie przydzielona do funkcji uruchamianej dotknięciem i przytrzymaniem słuchawki dokanałowej po jednej stronie, odpowiednia funkcja regulacji głośności zostanie też automatycznie ustawiona dla drugiej słuchawki.

- 1 Na urządzeniu przenośnym uruchom aplikację **Galaxy Wearable**, dotknij **Funkcje dotyk.**, a następnie dotknij przełącznika w celu włączenia tej funkcji.
- 2 Dotknij przełącznika **Dotknięcie i przytrzymanie**, aby włączyć funkcję.
- 3 Dotknij **Dotknięcie i przytrzymanie**, a następnie wybierz **Ciszej** lub **Głośniej** pod **Lewa** lub **Prawa** przyciskiem.
- 4 Dotknij i przytrzymaj prawą słuchawkę dokanałową. Unieś palec po osiągnięciu głośności wymaganej do zwiększenia głośności.
Dotknij i przytrzymaj lewą słuchawkę dokanałową. Unieś palec po osiągnięciu głośności wymaganej do zmniejszenia głośności.

Korzystanie z korektora graficznego

Możesz wybrać z sześciu różnych opcji korektora i słuchać tej samej muzyki, ale mającej inny i unikatowy dźwięk.

Na urządzeniu przenośnym uruchom aplikację **Galaxy Wearable**, dotknij **Ustawienia słuchawek** → **Korektor**, a następnie wybierz żądaną opcję.

Używanie funkcji telefonu

Podczas noszenia słuchawek dokanałowych po podłączeniu ich do urządzenia przenośnego możesz odbierać i kontrolować połączenia z podłączonego urządzenia przenośnego.

Odbieranie lub odrzucanie połączenia

Po nadejściu połączenia, gdy słuchawki dokanałowe są używane, zostanie na nich wyemitowany dźwięk i powiadomienie głosowe o numerze telefonu przychodzącego połączenia lub nazwa zapisana w kontaktach.

Aby odebrać połączenie, dwukrotnie dotknij słuchawki dokanałowej.

Aby odrzucić połączenie, dotknij słuchawki dokanałowej i przytrzymaj ją.



Jeżeli nie zostanie wyemitowane powiadomienie głosowe z numerem telefonu połączenia przychodzącego lub nazwą zapisaną na liście kontaktów, na urządzeniu przenośnym uruchom aplikację **Galaxy Wearable** i dotknij **Ustawienia słuchawek** → **Głośno odczytuj powiadomienia** → **Zobacz wszystkie**. Potem dotknij ▼, wybierz **Wszystkie**, a następnie dotknij przełącznika **Połączenie**, aby włączyć tę funkcję.

Kończenie połączenia

Dwukrotnie dotknij słuchawki dokanałowej, aby zakończyć bieżące połączenie.

Aplikacja Galaxy Wearable

Wprowadzenie

Aby połączyć słuchawki dokałowe z urządzeniem przenośnym, należy zainstalować na nim aplikację Galaxy Wearable. Aplikacja Galaxy Wearable umożliwia wyświetlanie stanu słuchawek Galaxy Buds2 i dostosowywania ich ustawień.

Na połączonym urządzeniu przenośnym uruchom aplikację **Galaxy Wearable**.

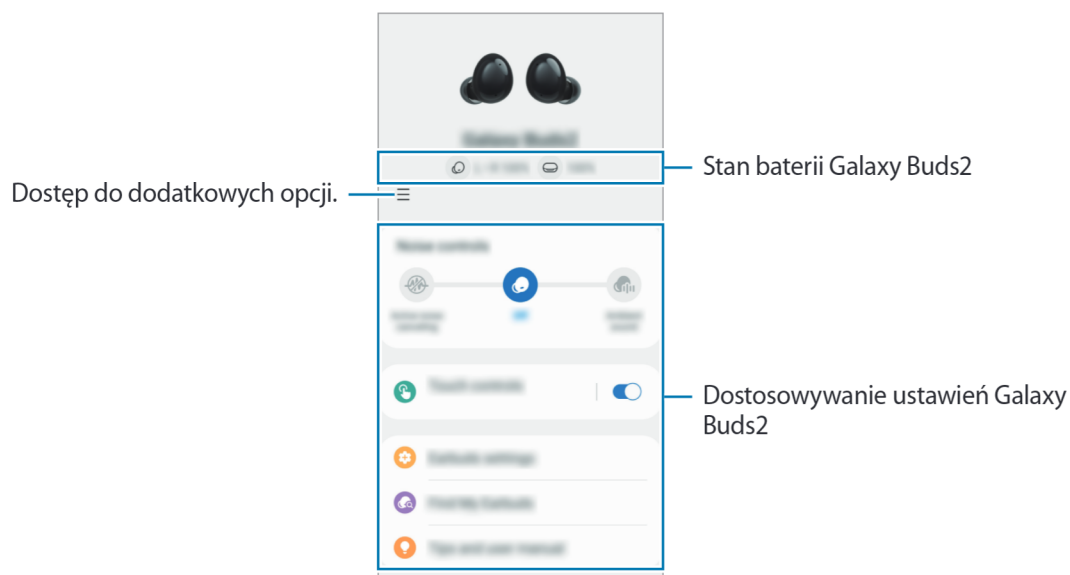

- W przypadku łączenia słuchawek dokałowych z urządzeniem przenośnym po raz pierwszy zapoznaj się z informacjami w rozdziale [Łączenie z urządzeniem przenośnym](#).
- Niektóre funkcje mogą nie być dostępne w zależności od rodzaju podłączonego urządzenia.



Podłączanie i odłączanie słuchawek dokanałowych

Odłączanie urządzeń przenośnych od słuchawek dokanałowych

Włóż słuchawki dokanałowe do etui do ładowania, a następnie zamknij je. Połączenie Bluetooth zostanie zakończone.

Aby ręcznie odłączyć słuchawki dokanałowe od urządzenia przenośnego, na urządzeniu przenośnym uruchom aplikację **Galaxy Wearable** i dotknij  → . Ewentualnie na urządzeniu przenośnym uruchom aplikację **Ustawienia**, dotknij **Połączenia** → **Bluetooth**, a następnie rozłącz słuchawki dokanałowe z urządzeniem przenośnym w **Połączone urządzenia**.

Ponowne łączenie urządzeń przenośnych z tymczasowo rozłączonymi słuchawkami dokanałowymi

Aby ponownie połączyć słuchawki dokanałowe, które zostały tymczasowo rozłączone z urządzeniem, włóż je do etui do ładowania, a następnie zamknij je. Potem otwórz etui do ładowania ponownie.

Aby ręcznie ponownie połączyć słuchawki dokanałowe z urządzeniem przenośnym, na urządzeniu przenośnym uruchom aplikację **Galaxy Wearable** i dotknij **Połącz**.

Nawiązywanie połączenia z nowymi słuchawkami dokanałowymi

Można tymczasowo odłączyć słuchawki dokanałowe od urządzenia przenośnego, a następnie podłączyć do niego nowe elementy.

Na urządzeniu przenośnym uruchom aplikację **Galaxy Wearable** i dotknij  → **Dodaj nowe urządzenie**.

Podłączanie do innych urządzeń po odłączeniu od poprzedniego urządzenia przenośnego

- 1 Rozłącz słuchawki dokanałowe z poprzednim urządzeniem przenośnym. Na urządzeniu przenośnym uruchom aplikację **Ustawienia**, dotknij **Połączenia** → **Bluetooth**, a następnie dotknij przełącznika w celu wyłączenia funkcji Bluetooth. Alternatywnie rozłącz słuchawki dokanałowe z urządzeniem przenośnym w **Połączone urządzenia**.
- 2 Zamknij etui do ładowania i otwórz je ponownie, aby włączyć tryb parowania Bluetooth.
- 3 Uruchom aplikację **Galaxy Wearable** na nowym urządzeniu przenośnym i postępuj zgodnie z instrukcjami wyświetlanymi na ekranie, aby nawiązać połączenie.

Przełączanie urządzeń przenośnych połączonych ze słuchawkami dokanałowymi

Gdy słuchawki dokanałowe są podłączone do dwóch urządzeń przenośnych lub większej ich liczby, możesz łatwo przełączyć urządzenia przenośne bez odłączania od poprzedniego urządzenia przenośnego.

Na urządzeniu przenośnym, na które chcesz się przełączyć, uruchom aplikację **Ustawienia**, dotknij **Połączenia** → **Bluetooth**, a następnie wybierz słuchawki dokanałowe w **Połączone urządzenia**.

 Połączenia między słuchawkami dokanałowymi i urządzeniami przenośnymi mogą być przełączane automatycznie w pewnych okolicznościach. Na przykład, gdy słuchawki dokanałowe są zarejestrowane zarówno na tablecie, jak i smartfonie, można odbierać połączenia przychodzące ze smartfona na słuchawkach dokanałowych, a jednocześnie oglądać film na tablecie, ponieważ połączenie słuchawek dokanałowych zostanie przełączone automatycznie na smartfona.

Wyświetlanie stanu urządzenia Galaxy Buds2 i dostosowywanie ustawień

Można wyświetlać stan słuchawek Galaxy Buds2, które są połączone z urządzeniem przenośnym, i zmieniać ich ustawienia.

Na urządzeniu przenośnym uruchom aplikację **Galaxy Wearable**.

 Niektóre funkcje, takie jak tryb kontroli hałasów lub funkcja wznawiania pracy Bixby, mogą wpływać na czas pracy słuchawek dokanałowych.

Ustawianie trybu kontroli hałasów

Możliwe jest włączenie lub wyłączenie funkcji aktywnego tłumienia hałasów lub trybu dźwięków otoczenia na podstawie sytuacji lub warunków otoczenia. Można też włączyć automatyczne aktywowanie trybu dźwięków otoczenia.

Na urządzeniu przenośnym uruchom aplikację **Galaxy Wearable** i wybierz funkcję, a następnie zmień jej ustawienia.

- **Aktywne usuwanie szumów:** włączenie funkcji aktywnego tłumienia hałasów.
- **Wyłączone:** wyłączenie trybu kontroli hałasów.
- **Dźwięk otoczenia:** włączenie trybu dźwięku otoczenia.
- **Głośność dźwięku otoczenia:** dostosowanie głośności dźwięków otoczenia.

Funkcje dotyk.

Skonfiguruj ustawienia funkcji dotykowych słuchawek dokanałowych.

Na urządzeniu przenośnym uruchom aplikację **Galaxy Wearable**, dotknij **Funkcje dotyk.**, a następnie dotknij przełącznika w celu włączenia tej funkcji.

- **Dotknięcie:** odtworzenie lub wstrzymanie utworu.
- **Dwukrotne dotknięcie:** odtworzenie następnego utworu.
- **Potrójne dotknięcie:** odtworzenie poprzedniego utworu.
- **Dotknięcie i przytrzymanie:** wybór funkcji, która ma być aktywowana dotknięciem i przytrzymaniem. Więcej informacji można znaleźć w rozdziale [Konfigurowanie funkcji dotknięcia i przytrzymania](#).

Ustawienia słuchawek

Wyświetl informacje powiązane ze słuchawkami dokanałowymi i zmieniaj różne ustawienia.

Na urządzeniu przenośnym uruchom aplikację **Galaxy Wearable** i dotknij **Ustawienia słuchawek**.

Korektor

Wybierz opcję korektora graficznego, której chcesz użyć.

Na urządzeniu przenośnym uruchom aplikację **Galaxy Wearable**, dotknij **Ustawienia słuchawek** → **Korektor**, a następnie wybierz żądaną opcję korektora.

Głośno odczytuj powiadomienia

Powiadomienia z aplikacji urządzenia przenośnego przesyłane są za pośrednictwem słuchawek dokanałowych.

Na urządzeniu przenośnym uruchom aplikację **Galaxy Wearable** i dotknij **Ustawienia słuchawek** → **Głośno odczytuj powiadomienia**.

- **Czytaj na głos, używając tel.:** ustawienie słuchawek dokanałowych na otrzymywanie powiadomień z urządzenia przenośnego nawet wtedy, gdy używane jest urządzenie przenośne.
- **Powiadomienia aplikacji do głośnego odczytywania:** umożliwia wybór aplikacji, których powiadomienia mają być odbierane, jak również zmianę ustawień powiadomień poszczególnych aplikacji.

Budzenie głosowe Bixby

Wznów pracę Bixby głosem w celu rozpoczęcia rozmowy z inteligentną usługą pomocy głosowej.

Na urządzeniu przenośnym uruchom aplikację **Galaxy Wearable**, dotknij **Ustawienia słuchawek** → **Budzenie głosowe Bixby**, a następnie dotknij przełącznika w celu włączenia tej funkcji.

Po dotknięciu przełącznika **Płynne mówienie** w celu aktywowania funkcji, od razu wypowiedz komendę bez czekania na dźwiękową informację zwrotną.

Łatwe łączenie słuchawek

Szybkie przełączanie urządzenia przenośnego połączonego ze słuchawkami dokanałowymi. Możesz aktywować tę funkcję, aby przełączać połączenie ze swojego urządzenia przenośnego na inne pobliskie urządzenie przenośne połączone z tym samym kontem Samsung lub urządzeniem, które było poprzednio połączone ze słuchawkami dokanałowymi.

Na urządzeniu przenośnym uruchom aplikację **Galaxy Wearable**, dotknij **Ustawienia słuchawek** → **Łatwe łączenie słuchawek**, a następnie dotknij przełącznika w celu włączenia tej funkcji.

 Zachowaj ostrożność, aby nie połączyć słuchawek dokanałowych z urządzeniem przenośnym innej osoby.

Test dopasowania słuchawek

Sprawdź dopasowanie słuchawek dokanałowych w celu zapewnienia najlepszego dźwięku i prawidłowego działania funkcji aktywnego tłumienia hałasów.

1 Na swoim urządzeniu przenośnym uruchom aplikację **Galaxy Wearable** i dotknij **Ustawienia słuchawek** → **Test dopasowania słuchawek**.

2 Włóż obie słuchawki dokanałowe do uszu i dotknij **Początek**.

Słuchawki dokanałowe zaczną emitować dźwięk i rozpocznie się test.

Jeśli na ekranie pojawi się komunikat, że musisz wyregulować słuchawki dokanałowe, spróbuj to zrobić albo zamień miejscami wkładki do uszu i dotknij **Ponów**, aby rozpocząć test od nowa.

 Jeśli wyjmiesz słuchawki dokanałowe z uszu podczas testu dopasowania, test zostanie przerwany.

Labs

Możliwe jest ustawienie minimalnego opóźnienia dźwięku słuchawek dokałowych, aby wyeliminować czas zwłoki wyjścia wideo i dźwięku, a także zapewnić barwny dźwięk po uruchomieniu gry.

Na urządzeniu przenośnym uruchom aplikację **Galaxy Wearable** dotknij **Ustawienia słuchawek** → **Labs**, a następnie przełącznika **Tryb grania**, aby włączyć tę funkcję.



Ta funkcja jest dostępna tylko w przypadku podłączenia do urządzenia przenośnego firmy Samsung z systemem operacyjnym Android.

Resetuj

Wszystkie ustawienia słuchawek dokałowych można zresetować.

Na urządzeniu przenośnym uruchom aplikację **Galaxy Wearable** i dotknij **Ustawienia słuchawek** → **Resetuj**.

Dostępność

Skonfiguruj różne ustawienia, aby jeszcze bardziej ułatwić dostęp do funkcji słuchawek dokałowych.

Na swoim urządzeniu przenośnym uruchom aplikację **Galaxy Wearable** i dotknij **Ustawienia słuchawek** → **Dostępność**.

- **Aktywna redukcja szumów za pomocą jednej słuchawki:** uruchom funkcję aktywnego tłumienia hałasów za pomocą jednej słuchawki dokałowej.
- **Balans dźwięku L/P:** można dostosować balans głośności między lewym i prawym kanałem w razie niedosłuchu lub gdy używanie jednej słuchawki dokałowej jest wygodniejsze. Przeciągnij pasek regulacji **Balans dźwięku L/P**, aby dostosować balans. Jeżeli pasek zostanie przeciągnięty w lewo, spowoduje to zwiększenie głośności lewej słuchawki dokałowej i na odwrót.

Aktualizacja oprogr. słuchawek

Zaktualizuj oprogramowanie słuchawek dokałowych przy użyciu usługi FOTA (firmware over-the-air).

Na urządzeniu przenośnym uruchom aplikację **Galaxy Wearable** i dotknij **Ustawienia słuchawek** → **Aktualizacja oprogr. słuchawek**.

- **Pobierz i zainstaluj:** ręczne sprawdzanie pod kątem aktualizacji i instalowanie.
- **Ostatnia aktualizacja:** przeglądanie informacji o najnowszej aktualizacji oprogramowania.

Słuchawki – informacje

Wyświetl informacje dotyczące urządzenia Galaxy Buds2.

Na urządzeniu przenośnym uruchom aplikację **Galaxy Wearable** i dotknij **Ustawienia słuchawek** → **Słuchawki – informacje**.

Aby zmienić nazwę słuchawek Galaxy Buds2, dotknij **Edytuj**.

- **Informacje prawne:** wyświetlanie informacji prawnych dla Galaxy Buds2.
- **Informacje o oprogramowaniu:** wyświetlanie informacji o oprogramowaniu słuchawek dokanałowych.
- **Informacje o baterii:** sprawdzanie informacji o baterii słuchawek dokanałowych i etui do ładowania.

Znajdź moje słuchawki

W przypadku zagubienia słuchawek dokanałowych można użyć aplikacji Galaxy Wearable na urządzeniu przenośnym, aby je znaleźć.

Na urządzeniu przenośnym uruchom aplikację **Galaxy Wearable** i dotknij **Znajdź moje słuchawki**.

Pojawi się ekran funkcji Znajdź SmartThings i na mapie sprawdzisz, gdzie zawieruszyły się Twoje słuchawki dokanałowe. Można je także odszukać, posługując się sygnałem dźwiękowym wydawanym przez słuchawki dokanałowe.

Wskazówki i instrukcja obsługi

Sprawdź, jak korzystać z urządzenia Galaxy Buds2.

Na urządzeniu przenośnym uruchom aplikację **Galaxy Wearable** i dotknij **Wskazówki i instrukcja obsługi**, aby wyświetlić skrócone porady dotyczące korzystania z urządzenia Galaxy Buds2. Dotknij **Instrukcja obsługi**, aby wyświetlić pełną instrukcję obsługi.

Załącznik

Rozwiązywanie problemów

Przed skontaktowaniem się z centrum serwisowym firmy Samsung wypróbuj poniższe rozwiązania. Niektóre sytuacje mogą nie dotyczyć urządzenia Galaxy Buds2.

Słuchawki dokanałowe nie działają

- Bateria może być całkowicie rozładowana. Przed użyciem słuchawek dokanałowych całkowicie naładuj baterię.
- Jeśli czujnik dotykowy słuchawki dokanałowej nie dotyka ucha, słuchawka dokanałowa może nie działać. Jeśli nie słyhać dźwięku informującego o wykryciu słuchawek dokanałowych, wyjmij je z uszu, a następnie załóż je ponownie.
- Jeśli funkcja dotykowa słuchawek dokanałowych przestanie działać lub jeśli słuchawki nie działają prawidłowo, włóż je do odpowiednich gniazd w naładowanym etui, zamknij etui do ładowania, a następnie wyjmij słuchawki po upływie co najmniej siedmiu sekund.

Urządzenie Bluetooth nie może zlokalizować słuchawek dokanałowych

- Zamknij etui do ładowania i otwórz je ponownie, aby włączyć tryb parowania Bluetooth.
- Upewnij się, że odległość między słuchawkami dokanałowymi a innym urządzeniem Bluetooth nie przekracza maksymalnego zasięgu połączenia Bluetooth (10 m). Odległość ta może być inna w zależności od środowiska, w którym używane są urządzenia.

Jeśli powyższe wskazówki nie umożliwiają rozwiązania problemu, skontaktuj się z centrum serwisowym firmy Samsung.

Połączenie Bluetooth nie zostało skonfigurowane lub słuchawki dokanałowe i urządzenie przenośne są rozłączone

- Upewnij się, że między urządzeniami nie ma żadnych przeszkód, takich jak ściany lub urządzenia elektryczne.
- Upewnij się, że na urządzeniu przenośnym zainstalowana została najnowsza wersja aplikacji Galaxy Wearable. Jeśli to konieczne, zaktualizuj aplikację Galaxy Wearable do najnowszej wersji.
- Upewnij się, że odległość między słuchawkami dokanałowymi a innym urządzeniem Bluetooth nie przekracza maksymalnego zasięgu połączenia Bluetooth (10 m). Odległość ta może być inna w zależności od środowiska, w którym używane są urządzenia.
- Uruchom ponownie urządzenie przenośne i aplikację **Galaxy Wearable**.
- Jeśli urządzenie przenośne jest połączone tylko z jedną słuchawką dokanałową, ponownie uruchom słuchawki dokanałowe, aby połączyć je obie. Aby ponownie uruchomić słuchawki dokanałowe, zapoznaj się z rozdziałem [Ponowne uruchamianie słuchawek dokanałowych](#).

Nie można prawidłowo naładować baterii (ładowarki dopuszczone przez firmę Samsung)

- Upewnij się, że styki do ładowania słuchawek dokanałowych i styki do ładowania etui do ładowania dotykają się.
- Upewnij się, że ładowarka jest podłączona prawidłowo do etui do ładowania.
- Zabrudzone styki do ładowania mogą uniemożliwić prawidłowe ładowanie baterii. Wytrzyj styki do ładowania suchą szmatką i spróbuj ponownie naładować baterię.

Jeśli powyższe wskazówki nie umożliwiają rozwiązania problemu, skontaktuj się z centrum serwisowym firmy Samsung.

Czas ładowania i pracy na baterii różni się w przypadku obu słuchawek dokanałowych.

- Czas ładowania może się różnić między dwiema słuchawkami dokanałowymi, nawet jeżeli ich ładowanie zaczęło się w tym samym czasie.
- Czas ładowania i pozostały poziom energii baterii może się różnić między dwiema słuchawkami dokanałowymi ze względu na różnice w podzespołach wewnętrznych.

Bateria wyczerpuje się szybciej niż po zakupie

- W bardzo niskich lub bardzo wysokich temperaturach czas działania baterii urządzenia Galaxy Buds2 może być krótszy.
- Bateria zużywa się i po pewnym czasie jej wydajność spada.
- Kiedy nie używasz słuchawek dokanałowych, nie noś ich, ale przechowuj je w naładowanym etui do ładowania. Czujnik dotyku działa cały czas po założeniu słuchawek dokanałowych, co ogranicza czas pracy baterii, nawet jeśli słuchawki dokanałowe nie są używane. Podobnie baterie słuchawek dokanałowych, które nie są umieszczone w etui do ładowania, również ulegają stopniowemu rozładowaniu.

Nie słychać rozmowy

Ustaw głośność na podłączonym urządzeniu przenośnym.

Dźwięk powtarza się podczas rozmowy

Wyreguluj głośność na podłączonym urządzeniu przenośnym lub przejdź w inne miejsce.

Podczas połączenia dźwięk jest emitowany z podłączonego urządzenia przenośnego, a nie ze słuchawek dokanałowych

- Sprawdź, czy prawidłowo nosisz słuchawki dokanałowe. W przypadku nieprawidłowego noszenia dźwięk połączenia nie będzie słyszalny przez słuchawki dokanałowe, nawet jeśli ikona Bluetooth pojawi się na podłączonym urządzeniu przenośnym.
- Wyjmij słuchawki dokanałowe z uszu, a następnie włóż je ponownie.

Jakość dźwięku jest niska

- Usługi sieci komórkowej mogą być nieaktywne ze względu na problemy występujące w sieci operatora. Upewnij się, że słuchawki dokanałowe znajdują się poza obszarem oddziaływania fal elektromagnetycznych.
- Upewnij się, że odległość między słuchawkami dokanałowymi a innym urządzeniem Bluetooth nie przekracza maksymalnego zasięgu Bluetooth (10 m). Odległość ta może być inna w zależności od środowiska, w którym używane są urządzenia.
- W zależności od ustawień głośności podłączonego urządzenia może dojść do obniżenia poziomu głośności lub powstania hałasu. Aby tego uniknąć, wyreguluj ustawienia dźwięku podłączonego urządzenia.

Dźwięk ze słuchawek dokanałowych nie jest zsynchronizowany z obrazem wideo lub grami

Słuchawki dokanałowe mogą mieć opóźnienie między wyjściem wideo a dźwiękiem podczas oglądania wideo lub grania w gry na podłączonym urządzeniu przenośnym.

Tryb tłumienia hałasów nie działa prawidłowo

- Włóż obie słuchawki dokanałowe do uszu i włącz tryb aktywnego tłumienia hałasów, który jest jednym z trybów kontroli hałasów. W razie wątpliwości, czy funkcja aktywnego tłumienia hałasów jest włączona, sprawdź ją w aplikacji Galaxy Wearable.
- Sprawdź, czy mikrofony umieszczone na górze i dole słuchawek dokanałowych nie są zatkane i oczyść je w razie potrzeby.
- Upewnij się, że na słuchawkach dokanałowych zainstalowana jest najnowsza wersja oprogramowania.

Urządzenie Galaxy Buds2 jest gorące

Po długotrwałym używaniu słuchawek Galaxy Buds2 mogą one być gorące w dotyku. Jest to normalne zjawisko, które nie powinno wpływać na trwałość ani wydajność działania urządzenia Galaxy Buds2.

Jeśli urządzenie Galaxy Buds2 przegrzewa się lub pozostaje gorące przez dłuższy okres, nie używaj go przez jakiś czas. Jeśli urządzenie Galaxy Buds2 nadal się przegrzewa, skontaktuj się z centrum serwisowym firmy Samsung.

Pojawiła się mała szczelina wokół obudowy zewnętrznej urządzenia Galaxy Buds2

- Ta szczelina jest niezbędnym rozwiązaniem produkcyjnym, wymaganym z powodu występujących drgań lub wibracji części urządzenia.
- Z biegiem czasu tarcie między częściami może sprawić, że szczelina ta nieznacznie rozszerzy się.

Obsługa urządzenia Galaxy Buds2

Podstawowa konserwacja

- Użyj miękkiej i suchej szmatki, aby oczyścić słuchawki dokanałowe po użyciu.
- Dbaj o to, aby słuchawki dokanałowe były suche. Chroń słuchawki dokanałowe przed kontaktem z płynami lub wnikaniem ich do środka.
- Czyść słuchawki dokanałowe regularnie, aby zapobiec nagromadzeniu woskowiny lub zanieczyszczeń w otworze na mikrofon, głośniku i kanale powietrznym.

Czyszczenie otworu na mikrofon, głośnika i kanału powietrznego

Jeżeli głośność jest niższa niż powinna być przy bieżących ustawieniach, oczyść otwór na mikrofon, głośnik i kanał powietrzny. Przed czyszczeniem głośnika odłącz wkładkę do uszu od zaczepu na dole słuchawki dokanałowej.

Usuń woskowinę lub zanieczyszczenia czystą, suchą i miękką szczoteczką, patyczkiem do czyszczenia lub innymi narzędziami.



- ⚠️ Podczas usuwania woskowiny lub zanieczyszczeń nie używaj nadmiernej siły ani ostrych przedmiotów. Mogą one spowodować uszkodzenie otworu na mikrofon, głośnika i kanału powietrznego.

Czyszczenie styków do ładowania

Jeżeli bateria nie ładuje się poprawnie, przetrzyj styki do ładowania suchą szmatką.

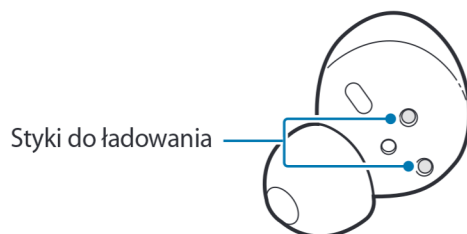

Czyszczenie słuchawek dokanałowych i etui do ładowania

Jeżeli etui do ładowania lub słuchawki dokanałowe narażone są na działanie materiałów obcych, takich jak kurz, piasek lub opiłki metali, urządzenie Galaxy Buds2 może nie ładować się w sposób prawidłowy lub może ulec uszkodzeniu. Jeżeli etui do ładowania lub słuchawki dokanałowe zostały narażone na działanie materiałów obcych, należy je wytrzeć miękką, suchą szmatką przed włożeniem do etui do ładowania.

Ponowne uruchamianie słuchawek dokanałowych

Jeśli funkcja dotyku słuchawek dokanałowych przestanie reagować lub słuchawki dokanałowe nie działają prawidłowo, uruchom je ponownie.

Aby ponownie uruchomić słuchawki, włóż je do odpowiednich gniazd w naładowanym etui i wyjmij po siedmiu lub więcej sekundach.



Jeżeli poziom energii baterii etui do ładowania jest niski, najpierw podłącz etui do ładowania do ładowarki.

Powiązanie słuchawek dokanałowych

W przypadku zgubienia jednej słuchawki dokanałowej nie ma konieczności kupowania nowego kompletu słuchawek, ponieważ możliwe jest stworzenie nowego kompletu z jednej nowo zakupionej słuchawki dokanałowej oraz posiadanej pojedynczej słuchawki.

1 Sprawdź kierunek każdej ze słuchawek dokanałowych – posiadanej i nowo zakupionej – i włóż je poprawnie do odpowiadających im gniazd w etui do ładowania.

2 Dotknij i przytrzymaj obie słuchawki dokanałowe przez co najmniej siedem sekund.

Lampka wskaźnika baterii słuchawek powinna zabłysnąć w kolorze zielonym i zgasnąć. Sygnalizuje to powiązanie słuchawek dokanałowych.



Jeżeli słuchawki dokanałowe nie zostaną poprawnie sparowane, lampka wskaźnika baterii słuchawek będzie nadal błyskać w kolorze czerwonym. Wyjmij słuchawki dokanałowe z etui do ładowania i ponownie je do niego włóż. Następnie dotknij i przytrzymaj obie słuchawki dokanałowe przez co najmniej siedem sekund.

3 Podłącz słuchawki dokanałowe do urządzenia przenośnego. Więcej informacji znaleźć można w [Łączenie z urządzeniem przenośnym](#).

Wyjmowanie baterii

- **Aby wyjąć baterię, należy skontaktować się z autoryzowanym centrum serwisowym. Aby uzyskać informacje o utylizacji baterii, odwiedź stronę www.samsung.com/global/ecodesign_energy.**
- Z uwagi na bezpieczeństwo **nie należy próbować wyjmować** baterii samodzielnie. Wyjęcie baterii w nieprawidłowy sposób może doprowadzić do uszkodzenia baterii i urządzenia, skutkować obrażeniami i/lub spowodować, że korzystanie z urządzenia nie będzie bezpieczne.
- Firma Samsung nie bierze odpowiedzialności za jakiegokolwiek straty lub szkody (wynikające z odpowiedzialności umownej lub deliktowej, włączając zaniechania), które mogą być skutkiem nieprzestrzegania ostrzeżeń i instrukcji, z wyjątkiem śmierci lub obrażeń spowodowanych zaniechaniami firmy Samsung.

W zależności od kraju i operatora, karty SIM, urządzenie i akcesoria mogą wyglądać inaczej niż na ilustracjach zamieszczonych w niniejszej instrukcji.

Prawa autorskie

Copyright © 2021 Samsung Electronics Co., Ltd.

Niniejsza instrukcja jest chroniona na mocy międzynarodowych praw autorskich.

Żadna część niniejszej instrukcji nie może być reprodukowana, dystrybuowana, tłumaczona ani przesyłana w jakiegokolwiek formie ani za pomocą jakichkolwiek środków, elektronicznych lub mechanicznych, w tym kopiowana, nagrywana lub przechowywana w jakimkolwiek systemie przechowywania i odzyskiwania informacji.

Znaki towarowe

- SAMSUNG i logo SAMSUNG są zarejestrowanymi znakami towarowymi firmy Samsung Electronics Co., Ltd.
- Bluetooth® jest zastrzeżonym na całym świecie znakiem towarowym Bluetooth SIG, Inc.



- Wszystkie inne znaki towarowe i prawa autorskie należą do ich właścicieli.

Model: SM-R177

Napięcie/natężenie znamionowe: 5 V/120 mA (słuchawki dokanałowe), 5 V/500 mA (etui do ładowania), 3,8 V (bateria wewnętrzna)

Wyprodukowano w Wietnamie przez firmę Samsung

PO BOX 12987, DUBLIN. IE

