

EVM6E46X  
EVM6E46Z  
KOMFE46X

KVMDE46X



---

<b>CS</b> Návod k použití	2
<b>EN</b> User Manual	28
<b>FR</b> Notice d'utilisation	54
<b>DE</b> Benutzerinformation	81
<b>IT</b> Istruzioni per l'uso	108
<b>PL</b> Instrukcja obsługi	135
<b>SK</b> Návod na používanie	163
<b>ES</b> Manual de instrucciones	189

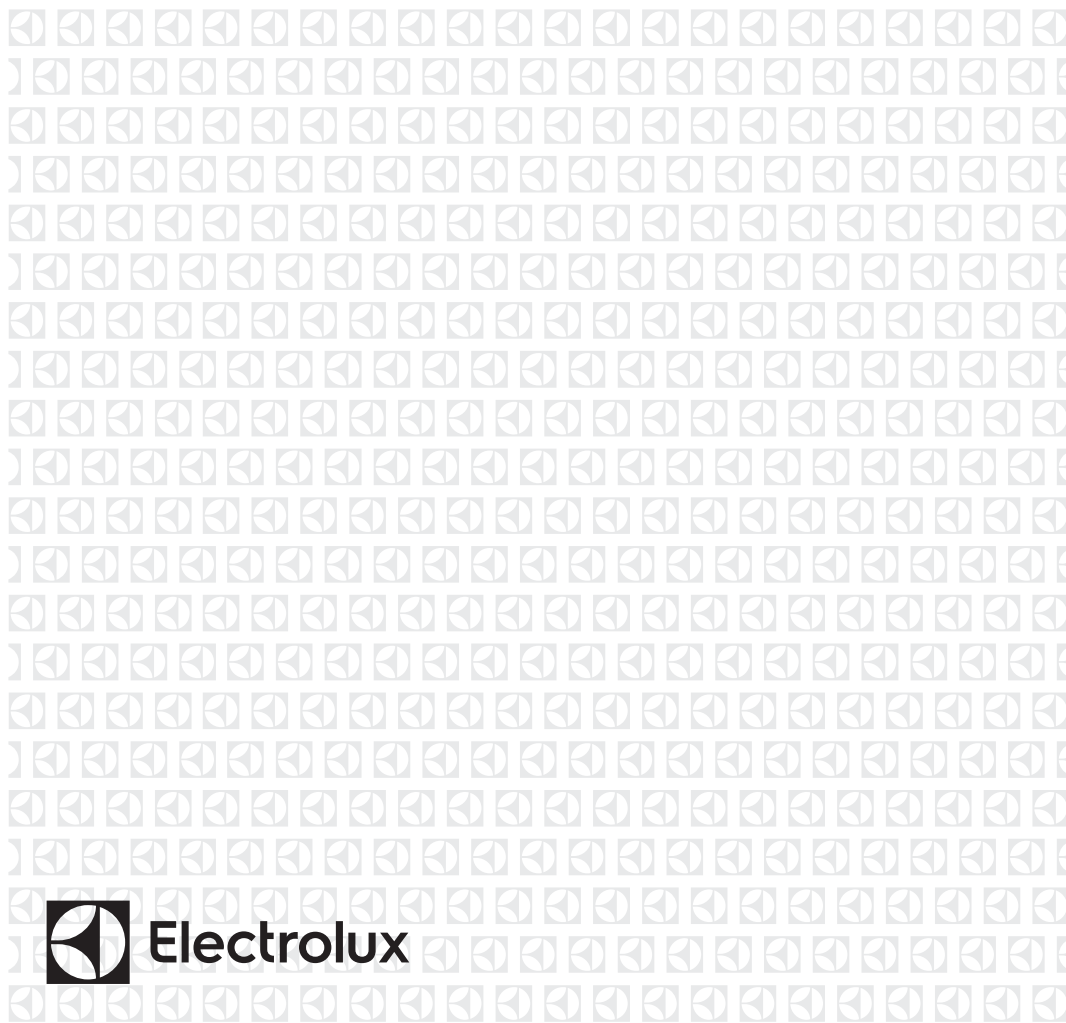

## MYŚLIMY O TOBIE

Dziękujemy za zakup urządzenia Electrolux. Jest on owocem dziesięcioleci doświadczeń i innowacji. To pomysłowe i stylowe urządzenie zostało zaprojektowane z myślą o Tobie.

Użytkując je, zawsze ma się pewność uzyskania wspaniałych efektów.

Witamy w świecie marki Electrolux

Przejdź na naszą witrynę internetową:



Wskazówki dotyczące użytkowania, broszury, pomoc w rozwiązywaniu problemów oraz informacje dotyczące serwisu i napraw:

[www.electrolux.com/support](http://www.electrolux.com/support)



Zarejestruj produkt, aby korzystać z lepszej obsługi serwisowej:

[www.registerelectrolux.com](http://www.registerelectrolux.com)



Kup akcesoria, materiały eksploatacyjne i oryginalne części zamienne do swojego urządzenia:

[www.electrolux.com/shop](http://www.electrolux.com/shop)

## OBSŁUGA KLIENTA I SERWIS

Należy zawsze używać oryginalnych części zamiennych.

Przed kontaktem z autoryzowanym centrum serwisowym należy przygotować poniższe dane:

Model, numer produktu, numer seryjny.

Informacje można znaleźć na tabliczce znamionowej.

 Ostrzeżenie/przestroga — informacje dotyczące bezpieczeństwa

 Ogólne informacje i wskazówki

 Informacje dotyczące środowiska naturalnego

Producent zastrzega sobie możliwość wprowadzenia zmian bez wcześniejszego powiadomienia.

## SPIS TREŚCI

<b>1. INFORMACJE DOTYCZĄCE BEZPIECZEŃSTWA.....</b>	<b>136</b>	<b>2.6 Serwis.....</b>	<b>143</b>
1.1 Bezpieczeństwo dzieci i osób o ograniczonych zdolnościach ruchowych, sensorycznych lub umysłowych.....	136	<b>2.7 Utylizacja.....</b>	<b>143</b>
1.2 Ogólne zasady bezpieczeństwa..	137	<b>3. OPIS URZĄDZENIA.....</b>	<b>143</b>
<b>2. WSKAZÓWKI DOTYCZĄCE BEZPIECZEŃSTWA.....</b>	<b>139</b>	3.1 Ogólne informacje.....	143
2.1 Instalacja.....	139	3.2 Akcesoria.....	144
2.2 Podłączenie elektryczne.....	140	<b>4. WŁĄCZANIE I WYŁĄCZANIE PIEKARNIKA.....</b>	<b>144</b>
2.3 Sposób używania.....	141	4.1 Chowane pokrętła sterujące.....	144
2.4 Konserwacja i czyszczenie.....	142	4.2 Panel sterowania.....	144
2.5 Oświetlenie wewnętrzne.....	142	<b>5. PRZED PIERWSZYM UŻYCIEM.....</b>	<b>145</b>
		5.1 Czyszczenie wstępne.....	145

<b>6. CODZIENNA EKSPLOATACJA.....</b>	<b>146</b>	<b>10.2</b> Odpowiednie naczynia i materiały do kuchenki mikrofalowej .....	154
6.1 Jak ustawić: Grill.....	146	<b>10.3</b> Zalecane ustawienia mocy dla różnych rodzajów potraw.....	156
6.2 Jak ustawić: Funkcje pieczenia kuchenki mikrofalowej.....	146	<b>10.4</b> Tabele pieczenia na potrzeby ośrodków przeprowadzających testy.	157
6.3 Funkcje pieczenia.....	147	<b>11. KONSERWACJA I CZYSZCZENIE.....</b>	<b>158</b>
6.4 Jak ustawić: Gotowanie wspomagane.....	148	11.1 Uwagi dotyczące czyszczenia...	158
6.5 Gotowanie wspomagane.....	148	<b>12. ROZWIĄZYWANIE PROBLEMÓW.....</b>	<b>159</b>
<b>7. FUNKCJE ZEGARA.....</b>	<b>150</b>	12.1 Co zrobić, gdy.....	159
7.1 Funkcje zegara.....	150	12.2 Dane serwisowe.....	160
7.2 Jak ustawić: Funkcje zegara.....	150	<b>13. EFEKTYWNOŚĆ ENERGETYCZNA.....</b>	<b>160</b>
<b>8. SPOSÓB UŻYCIA: AKCESORIA.....</b>	<b>152</b>	13.1 Oszczędzanie energii.....	160
8.1 Wkładanie akcesoriów.....	152	<b>14. STRUKTURA MENU.....</b>	<b>161</b>
<b>9. DODATKOWE FUNKCJE.....</b>	<b>153</b>	14.1 Menu.....	161
9.1 Blokada.....	153	<b>15. OCHRONA ŚRODOWISKA.....</b>	<b>162</b>
9.2 Automatyczne wyłączenie.....	153		
9.3 Wentylator chłodzący.....	153		
<b>10. WSKAZÓWKI I PORADY.....</b>	<b>153</b>		
10.1 Zalecenia dotyczące korzystania z mikrofal .....	153		

## **1. INFORMACJE DOTYCZĄCE BEZPIECZEŃSTWA**

---

Przed przystąpieniem do instalacji i rozpoczęciem eksploatacji urządzenia należy uważnie zapoznać się z dołączoną instrukcją obsługi. Producent nie odpowiada za obrażenia ciała ani szkody spowodowane nieprawidłową instalacją lub eksploatacją produktu. Należy zachować instrukcję obsługi w bezpiecznym i łatwo dostępnym miejscu w celu wykorzystania w przyszłości.

### **1.1 Bezpieczeństwo dzieci i osób o ograniczonych zdolnościach ruchowych, sensorycznych lub umysłowych**

- Urządzenie mogą obsługiwać dzieci po ukończeniu 8. roku życia oraz osoby o ograniczonych zdolnościach fizycznych, sensorycznych lub umysłowych bądź nieposiadające odpowiedniej wiedzy i doświadczenia, jeśli będą one nadzorowane lub zostaną poinstruowane w zakresie

bezpiecznego korzystania z tego urządzenia i będą świadome związanych z tym zagrożeń. Dzieci w wieku poniżej 8 lat i osoby o znacznym stopniu niepełnosprawności nie powinny zbliżać się urządzenia, jeśli nie znajdują się pod stałym nadzorem.

- Dzieci należy pilnować, aby nie bawiły się urządzeniem.
- Przechowywać opakowanie w miejscu niedostępnym dla dzieci lub pozbyć się go w odpowiedni sposób.
- **OSTRZEŻENIE:** Nie pozwalać dzieciom i zwierzętom zbliżać się do pracującego lub stygnącego urządzenia. Podczas pracy urządzenia niektóre jego elementy mocno się nagrzewają.
- Jeśli urządzenie wyposażono w blokadę uruchomienia, zaleca się jej włączenie.
- Dzieci nie powinny zajmować się czyszczeniem ani konserwacją urządzenia bez odpowiedniego nadzoru.

### 1.2 Ogólne zasady bezpieczeństwa

- Instalacji urządzenia i wymiany jego przewodu zasilającego może dokonać wyłącznie osoba o odpowiednich kwalifikacjach.
- Nie uruchamiać urządzenia przed zainstalowaniem go w zabudowie.
- Przed przystąpieniem do jakichkolwiek czynności konserwacyjnych należy odłączyć urządzenie od zasilania.
- Jeśli przewód zasilający jest uszkodzony, musi go wymienić producent, autoryzowane centrum serwisowe lub inna wykwalifikowana osoba, aby zapobiec ryzyku porażenia prądem.
- **OSTRZEŻENIE:** Przed przystąpieniem do wymiany żarówki należy upewnić się, że urządzenie jest wyłączone, aby uniknąć porażenia prądem elektrycznym.
- **OSTRZEŻENIE:** Podczas działania urządzenia jego nieosłonięte elementy nagrzewają się do wysokiej

temperatury. Należy zachować ostrożność, aby nie dotknąć elementów grzejnych.

- Do wyjmowania lub wkładania akcesoriów i naczyń należy zawsze używać rękawic kuchennych.
- Należy stosować wyłącznie talerz obrotowy i podstawę talerza obrotowego zaprojektowane do tego urządzenia.
- Nie włączać funkcji kuchenki mikrofalowej, gdy urządzenie jest puste. Metalowe części wewnątrz komory mogą spowodować powstanie łuku elektrycznego.
- Podczas gotowania w kuchenie mikrofalowej nie można używać metalowych pojemników na żywność lub napoje. Ograniczenie to nie obowiązuje, jeśli producent określi rozmiar i kształt metalowych pojemników przeznaczonych do gotowania w kuchenie mikrofalowej.
- **OSTRZEŻENIE:** Jeśli nastąpi uszkodzenie drzwi lub ich uszczelki, urządzenie nie może być używane do czasu naprawy przez wykwalifikowaną osobę.
- **OSTRZEŻENIE:** Tylko wykwalifikowana osoba może wykonywać czynności serwisowe lub naprawcze związane z demontażem osłony zapewniającej ochronę przed narażeniem na działanie energii mikrofalowej.
- **OSTRZEŻENIE:** Nie podgrzewać płynów ani innych potraw w szczelnych pojemnikach. Mogą one wybuchnąć.
- Należy stosować wyłącznie akcesoria i naczynia przeznaczone do kuchenek mikrofalowych.
- Podgrzewając żywność w pojemnikach z papieru lub tworzywa, należy obserwować urządzenie, ponieważ występuje zagrożenie zapłonem.
- Urządzenie jest przeznaczone do podgrzewania żywności i napojów. Suszenie żywności lub odzieży oraz podgrzewanie podkładek podgrzewających, pantofli, gąbek, wilgotnej szmatki i podobnych elementów może prowadzić do obrażeń ciała, zapalenia lub pożaru.

- Jeśli z urządzenia wydobywa się dym, należy je wyłączyć lub odłączyć od zasilania i pozostawić zamknięte drzwi w celu wypalenia płomienia.
- Podgrzewanie napojów w kuchenke mikrofalowej może spowodować opóźnione wrzenie z erupcją. Należy zachować ostrożność przy obchodzeniu się z pojemnikiem.
- Zawartość butelek do karmienia i słoików dla niemowląt należy wymieszać lub wstrząsnąć, a następnie sprawdzić temperaturę przed spożyciem, aby uniknąć poparzenia.
- Jajka w skorupkach i całe jajka nie powinny być podgrzewane w urządzeniu, ponieważ mogą eksplodować, nawet po zakończeniu podgrzewania w kuchenke mikrofalowej.
- Urządzenie należy regularnie czyścić i usuwać wszelkie pozostałości żywności.
- Do czyszczenia urządzenia nie wolno używać sprzętów czyszczących parą.
- Do czyszczenia szyb w drzwiach nie używać ściernych środków czyszczących ani ostrych, metalowych myjek, ponieważ mogą one porysować powierzchnię, co może skutkować pęknięciem szkła.
- Nieutrzymywanie urządzenia w czystym stanie może spowodować pogorszenie stanu jego powierzchni, co może negatywnie wpływać na żywotność urządzenia i spowodować niebezpieczną sytuację.

## 2. WSKAZÓWKI DOTYCZĄCE BEZPIECZEŃSTWA

---

### 2.1 Instalacja

**OSTRZEŻENIE!**

Urządzenie może zainstalować wyłącznie wykwalifikowana osoba.

- Usunąć wszystkie elementy opakowania.
- Nie instalować ani nie używać uszkodzonego urządzenia.
- Należy postępować zgodnie z instrukcją instalacji dołączoną do urządzenia.
- Zachować ostrożność podczas przenoszenia urządzenia, ponieważ jest ono ciężkie. Należy zawsze stosować rękawice ochronne i mieć na stopach pełne obuwie.
- Nigdy nie ciągnąć urządzenia za uchwyt.

# WSKAZÓWKI DOTYCZĄCE BEZPIECZEŃSTWA

- Zainstalować urządzenie w odpowiednim i bezpiecznym miejscu, które spełnia wymagania instalacyjne.
- Zachować minimalne odstępów od innych urządzeń i mebli.
- Przed zamontowaniem urządzenia należy sprawdzić, czy drzwi otwierają się bez oporu.
- Urządzenie wyposażono w elektryczny układ chłodzenia. Układ zasilany jest napięciem elektrycznym.
- Urządzenie do zabudowy musi spełniać wymogi dotyczące stabilności DIN 68930.

Minimalna wysokość szafki (minimalna wysokość szafki pod blatem)	444 (460) mm
Szerokość szafki	560 mm
Głębokość szafki	550 (550) mm
Wysokość przedniej części urządzenia	455 mm
Wysokość tylnej części urządzenia	440 mm
Szerokość przedniej części urządzenia	595 mm
Szerokość tylnej części urządzenia	559 mm
Głębokość urządzenia	567 mm
Głębokość części urządzenia do zabudowy	546 mm
Głębokość z otworzonymi drzwiami	882 mm
Minimalna wielkość otworu wentylacyjnego. Otwór umieszczony na dole z tyłu	560x20 mm
Długość przewodu zasilającego Przewód jest umiejscowiony w prawym tylnym rogu	1500 mm
Wkręty mocujące	3,5x25 mm

## 2.2 Podłączenie elektryczne



### **OSTRZEŻENIE!**

Zagrożenie pożarem i porażeniem prądem elektrycznym.

- Wszystkie połączenia elektryczne powinien wykonać wykwalifikowany elektryk.
- Urządzenie musi być uziemione.
- Upewnić się, że parametry na tabliczce znamionowej odpowiadają parametrom znamionowym źródła zasilania.
- Należy używać wyłącznie prawidłowo zamontowanego gniazda elektrycznego z uziemieniem.



- Nie stosować rozgałęźników ani przedłużaczy.
- Należy zwrócić uwagę, aby nie uszkodzić wtyczki ani przewodu zasilającego. Wymiany przewodu zasilającego można dokonać wyłącznie w naszym autoryzowanym centrum serwisowym.
- Przewody zasilające nie mogą dotykać ani przebiegać w pobliżu drzwi urządzenia lub wnęki pod urządzeniem, zwłaszcza gdy urządzenie działa i drzwi są mocno rozgrzane.
- Zarówno dla elementów znajdujących się pod napięciem, jak i zaizolowanych części, zabezpieczenie przed porażeniem prądem należy zamocować w taki sposób, aby nie można było odłączyć bez użycia narzędzi.
- Podłączyć wtyczkę do gniazda elektrycznego dopiero po zakończeniu instalacji. Należy zadbać o to, aby po zakończeniu instalacji urządzenia wtyczka przewodu zasilającego była łatwo dostępna.
- Jeśli gniazdo elektryczne jest obluzowane, nie wolno podłączać do niego wtyczki.
- Odłączając urządzenie, nie należy ciągnąć za przewód zasilający. Należy zawsze ciągnąć za wtyczkę sieciową.
- Konieczne jest zastosowanie odpowiednich wyłączników obwodu zasilania: wyłączników automatycznych, bezpieczników topikowych (typu wykręcanego – wyjmowanych z oprawki), wyłączników różnicowoprądowych oraz styczników.
- W instalacji elektrycznej należy zastosować wyłącznik obwodu umożliwiający odłączenie urządzenia od zasilania na wszystkich biegunach. Wyłącznik obwodu musi mieć rozwarcie styków wynoszące minimum 3 mm.
- Urządzenie wyposażono w przewód zasilający oraz wtyczkę.

## 2.3 Sposób używania



### **OSTRZEŻENIE!**

Zagrożenie odniesieniem obrażeń, oparzeniem, porażeniem prądem lub wybuchem.

- Urządzenie jest przeznaczone wyłącznie do użytku domowego (wewnątrz pomieszczeń).
- Nie zmieniać parametrów technicznych urządzenia.
- Upewnić się, że otwory wentylacyjne są drożne.
- Nie pozostawiać urządzenia bez nadzoru podczas pracy.
- Wyłączyć urządzenie po każdym użyciu.
- Zachować ostrożność podczas otwierania drzwi, gdy urządzenie pracuje. Może dojść do uwolnienia gorącego powietrza.
- Nie wolno obsługiwać urządzenia mokrymi rękami lub gdy ma ono kontakt z wodą.
- Nie naciskać na otworzone drzwi.
- Nie używać urządzenia jako powierzchni roboczej ani miejsca do przechowywania.
- Ostrożnie otworzyć drzwi urządzenia. Stosowanie składników zawierających alkohol może powodować mieszanie alkoholu i powietrza.
- Podczas otwierania drzwi urządzenia nie wolno dopuszczać do kontaktu iskier lub otwartego płomienia z urządzeniem.
- Nie umieszczać produktów łatwopalnych ani przedmiotów nasączonych łatwopalnymi produktami w pobliżu lub na urządzeniu.
- Nie używać funkcji kuchenki mikrofalowej do wstępnego ogrzania piekarnika.



### **OSTRZEŻENIE!**

Zagrożenie uszkodzeniem urządzenia.

- Aby zapobiec uszkodzeniu lub przebarwieniu się emalii:



- Nie należy kłaść folii aluminiowej bezpośrednio na dnie komory urządzenia.
- Nie wlewać wody bezpośrednio do gorącego urządzenia.
- Nie należy pozostawiać wilgotnych naczyń ani potraw w urządzeniu po zakończeniu pieczenia.
- Podczas wyjmowania lub wyjmowania akcesoriów należy zachować ostrożność.
- Odbarwienie emalii lub stali nierdzewnej nie ma wpływu na działanie urządzenia.
- Urządzenie jest przeznaczone wyłącznie zastosowań kuchennych. Nie wolno urządzenia stosować do innych celów, np. do ogrzewania pomieszczenia.
- Zawsze gotować przy zamkniętych drzwiach piekarnika.
- Jeśli urządzenie zainstalowano za ścianką meblową (np. za drzwiami szafki), nie wolno zamykać drzwi podczas pracy urządzenia. Połączenie wysokiej temperatury i wilgoci wewnątrz zamkniętego mebla może doprowadzić do uszkodzenia urządzenia, mebla lub podłogi. Nie zamykać drzwi szafki do czasu całkowitego ostygnięcia urządzenia.

## 2.4 Konserwacja i czyszczenie



### **OSTRZEŻENIE!**

Zagrożenie odniesieniem obrażeń, pożarem lub uszkodzeniem urządzenia.

- Przed przystąpieniem do konserwacji należy wyłączyć urządzenie i wyjąć wtyczkę przewodu zasilającego z gniazda elektrycznego.
- Upewnić się, że urządzenie ostygło. Występuje zagrożenie pęknięciem szyb w drzwiach urządzenia.
- Jeśli szyba pęknie, należy ją niezwłocznie wymienić. Należy skontaktować się z autoryzowanym centrum serwisowym.
- Przy zdejmowaniu drzwi urządzenia należy zachować ostrożność. Drzwi są ciężkie!
- Po każdym użyciu wytrzeć do sucha komorę, talerz obrotowy i drzwi. Para powstała w wyniku działania urządzenia skrapla się na ściankach komory i może powodować korozję.
- Aby zapobiec uszkodzeniu powierzchni urządzenia, należy regularnie ją czyścić.
- Resztki tłuszczu i potraw w urządzeniu mogą być przyczyną powstania pożaru lub łuku elektrycznego podczas działania funkcji kuchenki mikrofalowej.
- Czyścić urządzenie za pomocą wilgotnej szmatki. Stosować wyłącznie obojętne detergenty. Nie używać produktów ściernych, myjek do szorowania, rozpuszczalników ani metalowych przedmiotów.
- Stosując aerozol do piekarników, należy przestrzegać wskazówek dotyczących bezpieczeństwa umieszczonych na jego opakowaniu.

## 2.5 Oświetlenie wewnętrzne



### **OSTRZEŻENIE!**

Zagrożenie porażeniem prądem.

- Informacja dotycząca oświetlenia w urządzeniu i elementów oświetleniowych sprzedawanych osobno jako części zamienne: Zastosowane elementy oświetleniowe są przystosowane do pracy w wymagających warunkach fizycznych (temperatura, drgania, wilgotność) w urządzeniach domowych lub są przeznaczone do sygnalizacji stanu działania urządzenia. Nie są one przeznaczone do innych zastosowań i nie nadają się do oświetlania pomieszczeń domowych.
- Używać wyłącznie żarówek tego samego typu.

## 2.6 Serwis

- Aby naprawić urządzenie, należy skontaktować się z autoryzowanym centrum serwisowym.
- Należy stosować wyłącznie oryginalne części zamienne.

## 2.7 Utylizacja

**⚠ OSTRZEŻENIE!**  
Zagrożenie odniesieniem obrażeń lub uduszeniem.

- Aby uzyskać informacje dotyczące prawidłowej utylizacji produktu, należy skontaktować się z lokalnymi władzami.
- Odłączyć urządzenie od źródła zasilania.
- Odciąć przewód zasilający blisko urządzenia i oddać do utylizacji.
- Wymontować zatrzask drzwi, aby uniemożliwić zamknięcie się dziecka lub zwierzęcia w urządzeniu.

## 3. OPIS URZĄDZENIA

### 3.1 Ogólne informacje

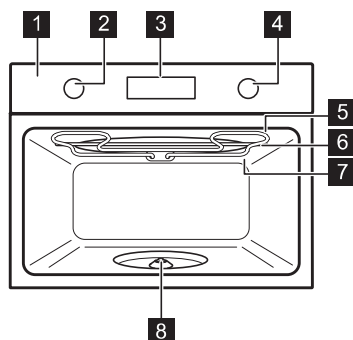

- 1** Panel sterowania
- 2** Pokrętko wyboru funkcji pieczenia
- 3** Wyświetlacz
- 4** Pokrętko sterowania
- 5** Grzałka
- 6** Generator mikrofal
- 7** Lampa
- 8** Wałek talerza obrotowego

# WŁĄCZANIE I WYŁĄCZANIE PIEKARNIKA

## 3.2 Akcesoria

### Zestaw talerza obrotowego

Do przyrządzania potraw.

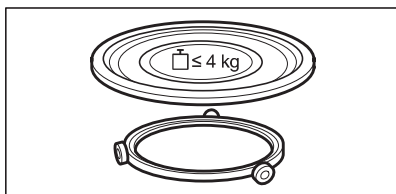

### Zestaw podstawki do grillowania

Do grillowania.

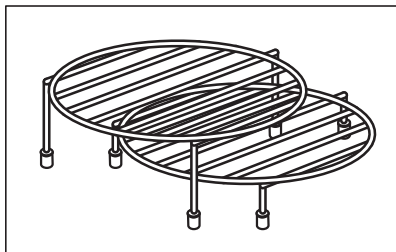

## 4. WŁĄCZANIE I WYŁĄCZANIE PIEKARNIKA



### 4.1 Chowane pokrętła sterujące







Aby użyć urządzenia, należy nacisnąć pokrętło. Pokrętło wysunie się.

### 4.2 Panel sterowania

Poła czujników panelu sterowania					Nacisnąć	Obrócić pokrętło
			WAT	OK		
Timer	Blokada	Oświetlenie piekarnika	Moc mikrofal	Potwierdź ustawienie		
Wybrać funkcję pieczenia, aby włączyć piekarnik.						
Obrócić pokrętło wyboru funkcji pieczenia w położenie wyłączenia, aby wyłączyć urządzenie.						

# PRZED PIERWSZYM UŻYCIEM

	<p>Gdy pokrętko wyboru funkcji piekarnika znajduje się w położeniu wyłączenia, wyświetlacz przechodzi do trybu czuwania.</p>
	<p>Wyświetlacz z kluczowymi funkcjami.</p>





<p>Wskaźniki na wyświetlaczu:</p>				
<p>Wskaźniki timera:</p>				
<p>Blokada</p>	<p>Gotowanie wspomagane</p>	<p>Ustawienia</p>		

<p><b>Pasek postępu</b> – dla temperatury lub czasu. Pasek jest w pełni czerwony, gdy piekarnik osiągnie ustawioną temperaturę.</p>	
---	---

## 5. PRZED PIERWSZYM UŻYCIEM

	<p><b>OSTRZEŻENIE!</b> Patrz rozdział dotyczący bezpieczeństwa.</p>
---	---

### 5.1 Czyszczenie wstępne

<p>Przed pierwszym użyciem należy wyczyścić pusty piekarnik i ustawić czas:</p>			
			 <p><b>00:00</b> Ustawić czas. Nacisnąć przycisk OK.</p>

## 6. CODZIENNA EKSPLOATACJA



### OSTRZEŻENIE!

Patrz rozdział dotyczący bezpieczeństwa.

### 6.1 Jak ustawić: Grill

Rozpoczęcie pieczenia	
Krok 1	Krok 2
Wybrać funkcję: Grill.	Nacisnąć przycisk OK.

### 6.2 Jak ustawić: Funkcje pieczenia kuchenki mikrofalowej

<b>Krok 1</b>	Wybrać funkcję pieczenia mikrofal i nacisnąć: <b>OK</b> , aby rozpocząć od ustawień domyślnych. Na wyświetlaczu pojawi się: czas trwania i moc mikrofal.
<b>Krok 2</b>	Obrócić pokrętkę wyboru funkcji pieczenia w położenie wyłączenia, aby wyłączyć urządzenie.
Ustawienia można regulować podczas pieczenia. Obrócić pokrętkę, aby ustawić czas trwania. Nacisnąć: <b>OK</b> Nacisnąć <b>WATT</b> i obrócić pokrętkę, aby ustawić moc mikrofal. Nacisnąć: <b>OK</b>	

Maksymalny czas działania funkcji kuchenki mikrofalowej zależy od ustawienia mocy mikrofal:









MOC MIKROFAL	MAKSYMALNY CZAS
100–600 W	59:55 minut
Powyżej 600 W	7 minut



Otworzenie drzwi powoduje zatrzymanie funkcji mikrofal. Aby ponownie uruchomić, należy zamknąć drzwi. Nacisnąć przycisk **OK**.

## 6.3 Funkcje pieczenia







### Standardowe funkcje pieczenia

Funkcja pieczenia	Zastosowanie
 <b>Produkty płynne</b>	Podgrzewanie napojów i zup, zakres mocy: 800 - 1000 W
 <b>Odgrzewanie</b>	Podgrzewanie dań gotowych i delikatnych, zakres mocy: 300 - 700 W
 <b>Rozmrażanie</b>	Rozmrażanie mięsa, ryb, ciast, zakres mocy: 100 - 200 W
 <b>Roztapianie</b>	Roztapianie czekolady i masła, zakres mocy: 100 - 400 W
 <b>Popcorn</b>	Przygotowanie popcornu, zakres mocy: 700 - 1000 W
 <b>Grill</b>	Do grillowania cienkich porcji potraw i opiekania chleba.
 <b>Grill wysoki</b>	Do gotowania potraw w krótkim czasie i rumienienia ich przy wysokiej intensywności grillowania. Zakres mocy: 100 - 500 W
 <b>Grill, niski</b>	Gotowanie potraw w krótkim czasie i przyrumienianie ich przy niskiej intensywności grillowania. Do zapiekanek, np. do zapiekanki ziemniaczanej, lasagne. Zakres mocy: 100 - 500 W
 <b>Mikrofale</b>	Podgrzewanie, gotowanie, zakres mocy: 100 - 1000 W



Funkcja pieczenia	Zastosowanie
 Menu	Aby przejść do menu: Gotowanie wspomagane, Ustawienia.



## 6.4 Jak ustawić: Gotowanie wspomagane

Każda potrawa w tym podmenu ma przypisaną zalecaną funkcję. Czas pieczenia można regulować.

Gotowanie wspomagane – umożliwia szybkie przygotowanie potrawy z domyślnymi ustawieniami:			
Krok 1	Krok 2	Krok 3	Krok 4
 	 	 P1 - P12	 OK
Otworzyć menu.	Wybrać Gotowanie wspomagane. Naciśnąć OK.	Wybrać danie. Naciśnąć przycisk OK.	Włożyć naczynie do piekarnika. Potwierdzić ustawienie.













## 6.5 Gotowanie wspomagane

Legenda	
	Funkcja z mocą mikrofal. Użyć akcesoriów przeznaczonych do kuchenek mikrofalowych.
	Poziom umieszczania potraw.



	Potrawa	Waga	Poziom półki/akcesoria	Czas trwania
<b>Drób</b> 				
P1	Cały kurczak	1,1 kg	  dolna półka druciana; ceramiczne lub szklane naczynie do pieczenia Wykorzystaj ulubione przyprawy.	35 min
P2	Kurczak, dwie połówki	0,6 - 0,7 kg na połówę		



# CODZIENNA EKSPLOATACJA





	Potrawa	Waga	Poziom półki/akcesoria	Czas trwania
<b>Ryby</b> 				
P3	Cała ryba	0,6 kg	  szklany talerz obrotowy; ceramiczne lub szklane naczynie do pieczenia Przykryć potrawę pokrywką przeznaczoną do kuchenek mikrofalowych z otworami.	7 min
P4	Filet z ryby	0,5 kg; 150 g na filet	  szklany talerz obrotowy; ceramiczne lub szklane naczynie do pieczenia Przykryć potrawę pokrywką przeznaczoną do kuchenek mikrofalowych z otworami.	4 min
<b>Warzywa/dodatki</b>   				
P5	Brokuły	0,5 kg	  szklany talerz obrotowy; ceramiczne lub szklane naczynie do pieczenia Dodać 50 ml wody. Przykryć potrawę pokrywką przeznaczoną do kuchenek mikrofalowych z otworami.	8 min
P6	Kalafior	0,5 kg		8 min
P7	Kalafior, mrożony	0,5 kg		12 min
P8	Groszek, mrożony	0,5 kg		10 min
P9	Ziemniaki w mundurkach	0,5 kg		10 min
P10	Ryż	0,2 kg	  szklany talerz obrotowy; ceramiczne lub szklane naczynie do pieczenia Dodać 400 ml wody. Przykryć potrawę pokrywką przeznaczoną do kuchenek mikrofalowych z otworami.	12 min
<b>Zapiekanki</b> 				

# FUNKCJE ZEGARA

	Potrawa	Waga	Poziom półki/akcesoria	Czas trwania
P11	Zapiekanka ziemniaczana (surowe ziemniaki)	1,1 kg	  dolna półka drucziana; ceramiczne lub szklane naczynie do pieczenia	37 min
P12	Lasagna z suchym makaronem	1 - 1,5 kg		35 min

## 7. FUNKCJE ZEGARA







### 7.1 Funkcje zegara

Funkcja zegara	Zastosowanie
	Minutnik. Gdy upłynie czas pieczenia, emitowany jest sygnał dźwiękowy.
	Czas pieczenia. Gdy timer zakończy odliczanie czasu, rozlegnie się sygnał dźwiękowy i funkcja pieczenia wyłączy się.
	Opóźnienie. Opóźnienie rozpoczęcia i/lub zakończenia pieczenia
	Stoper. Maksymalna wartość 23 godz. i 59 min. Funkcja ta nie ma wpływu na działanie piekarnika. Aby włączyć i wyłączyć Stoper, wybrać: Menu, Ustawienia.







### 7.2 Jak ustawić: Funkcje zegara

Jak ustawić: Aktualna godzina		
Krok 1	Krok 2	Krok 3
		
Aby zmienić aktualną godzinę, należy przejść do menu i wybrać Ustawienia, Aktualna godzina.	Ustawianie zegara	Nacisnąć: OK.











## Jak ustawić: Minutnik

Krok 1		Krok 2	Krok 3
	Na wyświetlaczu widoczne jest wskazanie: 00:00 		
Nacisnąć: 		Ustawianie funkcji Minutnik	Nacisnąć: OK.
<p> Timer natychmiast rozpocznie odliczanie czasu.</p>			
<p>Funkcja ta jest dostępna tylko dla: Grill, Grill, niski, Grill wysoki.</p>			

## Jak ustawić: Czas pieczenia

Krok 1	Krok 2		Krok 3	Krok 4
		Na wyświetlaczu widoczne jest wskazanie: 00:00 		
Wybrać funkcję pieczenia i ustawić temperaturę.	Nacisnąć kilkakrotnie: 		Ustawić czas pieczenia.	Nacisnąć: OK.
<p> Timer natychmiast rozpocznie odliczanie czasu.</p>				
<p>Funkcja ta jest dostępna tylko dla: Grill, Grill, niski, Grill wysoki.</p>				

## SPOSÓB UŻYCIA: AKCESORIA

Jak ustawić: Opóźnienie							
Krok 1	Krok 2		Krok 3	Krok 4		Krok 5	Krok 6
		Na wyświetlaczu pojawi się wskazanie aktualnej godziny  START			Na wyświetlaczu widoczne jest wskazanie: --:--  STOP		
Wybrać funkcję pieczenia.	Nacisnąć kilkakrotnie:  .		Ustawić czas rozpoczęcia.	Nacisnąć: OK.		Ustawić czas zakończenia.	Nacisnąć: OK.
<p> Timer rozpocznie odliczanie ustawionego czasu rozpoczęcia programu.</p>							
<p>Funkcja ta jest dostępna tylko dla: Grill.</p>							

## 8. SPOSÓB UŻYCIA: AKCESORIA

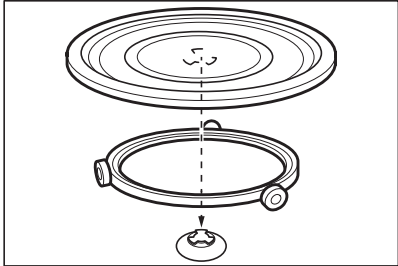
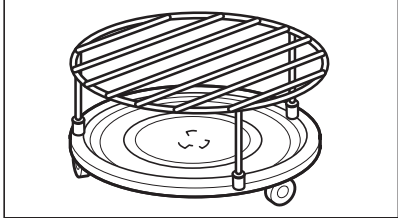

### 8.1 Wkładanie akcesoriów

Używać wyłącznie naczyń z odpowiednich materiałów. Patrz rozdział „Wskazówki i porady”, Naczynia i materiały odpowiednie do kuchenki mikrofalowej.

<p><b>Zestaw talerza obrotowego:</b> Zawsze gotować potrawy na talerzu obrotowym. Umieścić prowadnicę rolkową wokół wałka talerza obrotowego. Umieścić talerz obrotowy na prowadnicy z rolkami. Należy wyłącznie używać zestawu talerza obrotowego dostarczonego z piekarnikiem.</p>	
<p><b>Zestaw podstawki do grillowania:</b> Ustawić podstawkę do grillowania, tak aby silikonowe nakładki były skierowane w dół, na talerzu obrotowym.</p>	



## 9. DODATKOWE FUNKCJE

### 9.1 Blokada

Funkcja ta zapobiega przypadkowej zmianie funkcji piekarnika.		
Włączyć funkcję, gdy działa piekarnik – kontynuowany jest ustawiony czas pieczenia, a panel sterowania jest zablokowany. Włączyć funkcję, gdy piekarnik jest wyłączony – nie można włączyć piekarnika, panel sterowania jest zablokowany.		
	- nacisnąć i przytrzymać, aby włączyć funkcję. Rozlegnie się sygnał dźwiękowy.	- nacisnąć i przytrzymać, aby ją wyłączyć.
 3 x  - miga, gdy włączona jest blokada.		

### 9.2 Automatyczne wyłączenie

Ze względu na bezpieczeństwo piekarnik wyłącza się po upływie pewnego czasu, jeśli działa funkcja pieczenia i nie zostaną zmienione żadne ustawienia.

 (°C)	 (godz.)
30 - 115	12.5
120 - 195	8.5
200 - 230	5.5

Funkcja samoczynnego wyłączenia nie działa z funkcjami: Oświetlenie piekarnika, Opóźnienie.

### 9.3 Wentylator chłodzący

Podczas pracy piekarnika wentylator chłodzący włącza się automatycznie, aby utrzymywać powierzchnie piekarnika w niskiej temperaturze. Po wyłączeniu piekarnika wentylator chłodzący działa do czasu ostygnięcia piekarnika.

## 10. WSKAZÓWKI I PORADY

### 10.1 Zalecenia dotyczące korzystania z mikrofal

#### Czas na gotowanie!

Nie umieszczać potraw bezpośrednio na talerzu obrotowym. Należy zawsze używać naczyń przystosowanych do gotowania w kuchence mikrofalowej.  
Postawić naczynie na środku talerza obrotowego.

Upewnić się, że potrawa i naczynie umieszczane na talerzu obrotowym mają temperaturę pokojową. Zetknięcie ze zbyt zimnym lub zbyt ciepłym naczyniem może spowodować pęknięcie talerza obrotowego.

Obrócić lub zamieszać potrawę po upływie połowy czasu rozmrażania lub gotowania.

Potrawy płynne należy od czasu do czasu zamieszać.

Zamieszać potrawę przed podaniem.

Przykryć potrawę na czas gotowania lub odgrzewania.

Podczas podgrzewania napojów włożyć łyżkę do butelki lub szklanki, aby zapewnić lepsze rozprzewadzenie ciepła.

Włożyć do piekarnika potrawę bez opakowania. Pakowane gotowe potrawy można wkładać do piekarnika w opakowaniu, gdy jest ono przeznaczone do kuchenek mikrofalowych (patrz informacje na opakowaniu).



## Gotowanie za pomocą mikrofal

Gotować pod przykryciem. Potrawy można gotować bez przykrycia, jeśli ich wierzch ma być przypieczony.

Nie należy przegrzewać potraw, ustawiając za wysoką moc i zbyt długi czas. Może to spowodować wysuszenie, przypalenie lub zapalenie się potrawy.

Nie gotować w piekarniku ślimaków w muszlach ani jajek w skorupkach, ponieważ mogą wybuchnąć. Przed odgrzewaniem sadzonych jajek należy przekłuć żółtko.

Przed gotowaniem potraw ze skórką należy je kilkakrotnie nakłuć.

Warzywa pokroić na kawałki podobnej wielkości.

Po wyłączeniu piekarnika wyjąć potrawę i odstawić na kilka minut w celu równomiernego rozprzewadzenia ciepła.



## Rozmrażanie za pomocą mikrofal

Mrożone, pozbawione opakowania mięso położyć na odwróconym małym talerzu, umieszczonym w większym pojemniku lub na ruszcie do rozmrażania bądź plastikowym sicie, aby umożliwić spływanie płynu powstającego podczas rozmrażania.

Wyjmować po kolei rozmrożone kawałki.

Aby ugotować warzywa i owoce bez ich uprzedniego rozmrażania, należy użyć wyższej mocy mikrofal.

## 10.2 Odpowiednie naczynia i materiały do kuchenki mikrofalowej

Do gotowania w kuchenke mikrofalowej używać tylko materiałów i naczyń do tego przeznaczonych. Patrz poniższa tabela.





Przed użyciem należy sprawdzić naczynie lub właściwości materiału, z którego wykonane jest naczynie.

Naczynia/materiał				
Szkło i porcelana odporne na wysoką temperaturę, bez metalowych elementów, np. szkło żaroodporne	✓	✓	✓	✓

## WSKAZÓWKI I PORADY











Naczynia/materiał				
Szkło i porcelana nieodporne na wysoką temperaturę bez srebrnych, złotych, platynowych lub innych metalowych elementów	✓	X	X	X
Szkło i szkło ceramiczne z materiałów odpornych na wysoką i niską temperaturę	✓	✓	✓	✓
Materiały ceramiczne bez kwarcowych i metalowych elementów oraz szkliva z zawartością metalu	✓	✓	X	X
Materiały ceramiczne, porcelana i fajans z niepowlekanym dnem lub z małymi otworami np. w uchwytach	X	X	X	X
Tworzywo sztuczne odporne wysoką temperaturę do 200°C	✓	✓	X	X
Karton, papier	✓	X	X	X
Folia spożywcza przystosowana do użycia w kuchence mikrofalowej	✓	X	X	X
Folia do pieczenia z zamknięciem nadającym się do kuchenek mikrofalowych	✓	✓	X	X
Naczynia do pieczenia z metalu, np. emaliowane, żeliwne	X	X	✓	X
Formy do pieczenia lakierowane na czarno lub z powłoką silikonową	X	X	✓	X







Naczynia/materiał				
Naczynia przeznaczone do kuchenek mikrofalowych, np. talerz Crisp	X	✓	X	X
Zestaw podstawki do grillowania	X	X	✓	✓

## 10.3 Zalecane ustawienia mocy dla różnych rodzajów potraw

Dane przedstawione w tabeli mają wyłącznie charakter orientacyjny.

800 - 1000 W					
 Smażenie na początku procesu gotowania			 Podgrzewanie płynów		
500 - 700 W					
 Gotowanie warzyw	 Gotowanie jajek	 Powolne gotowanie	 Gotowanie ryżu	 Podgrzewanie potraw na jednym talerzu	 Rozmrażanie i podgrzewanie zamrożonych potraw
300 - 400 W					
 Roztapianie sera, czekolady, masła	 Gotowanie/podgrzewanie delikatnych potraw		 Dalsze gotowanie		





100 - 200 W





 Podgrzewanie potraw dla niemowląt	 Rozmrażanie chleba	 Rozmrażanie owoców i ciast	 Rozmrażanie sera, śmietany, masła	 Rozmrażanie mięsa, ryb
--	---	---	--	---

## 10.4 Tabele pieczenia na potrzeby ośrodków przeprowadzających testy

### Informacja dla instytucji wykonujących testy

Testy zgodne z normą IEC 60705



FUNKCJA KUCHENKI MIKROFALOWEJ	 (W)	 (kg)		 (min)	
Biszkopt	600	0,475	Zestaw talerza obrotowego	5 - 7	-
Klops	500	0,9	Zestaw talerza obrotowego	18 - 20	-
Krem jajeczny	500	1	Zestaw talerza obrotowego	15 - 17	-
Rozmrażanie mięsa	200	0,5	Zestaw talerza obrotowego	8 - 9	-

Użyć funkcji: Grillowanie mikrofalami. Użyć podstawki do grillowania.				
FUNKCJA KOMBI KUCHENKI MIKROFALOWEJ	 (W)	 Poziom intensywności działania grilla	 (min)	
Zapiekanka ziemniaczana, 1,1 kg	300	niska	30 - 35	-
Kurczak, 1,1 kg	300	wysoka	30 - 35	Włożyć mięso do okrągłego szklanego naczynia.

## 11. KONSERWACJA I CZYSZCZENIE

 **OSTRZEŻENIE!**  
Patrz rozdział dotyczący bezpieczeństwa.

### 11.1 Uwagi dotyczące czyszczenia

 <b>Środki czyszczące</b>	Umyć przód piekarnika miękką ściereczką zwilżoną ciepłą wodą z dodatkiem łagodnego detergentu.
	Użyć roztworu czyszczącego, aby wyczyścić metalowe powierzchnie.
	Usunąć plamy za pomocą łagodnego detergentu.
 <b>Codzienne użytkowanie</b>	Czyścić komorę po każdym użyciu. Nagromadzenie się tłuszczu lub innych zabrudzeń może skutkować pożarem. Ostrożnie oczyścić górną ściankę piekarnika z zabrudzeń i tłuszczu.
	Nie pozostawiać gotowych potraw w piekarniku na dłużej niż 20 minut. Po każdym użyciu osuszyć komorę miękką ściereczką.

	<p>Po każdym użyciu akcesoriów należy wyczyścić je i pozostawić do wyschnięcia. Przed przystąpieniem do czyszczenia należy poczekać, aż talerz obrotowy ostygnie. W przeciwnym razie może dojść do pęknięcia talerza obrotowego. Do czyszczenia należy użyć miękkiej ściereczki zwilżonej ciepłą wodą z dodatkiem łagodnego detergentu. Nie myć akcesoriów w zmywarce.</p>
	<p>Do czyszczenia akcesoriów z powłoką zapobiegającą przywieraniu nie należy używać ściernych środków czyszczących ani przedmiotów o ostrych krawędziach.</p>

## 12. ROZWIĄZYWANIE PROBLEMÓW





### OSTRZEŻENIE!

Patrz rozdział dotyczący bezpieczeństwa.

### 12.1 Co zrobić, gdy...

W przypadkach nieuwzględnionych w tabeli należy skontaktować się z autoryzowanym centrum serwisowym.

 <b>Piekarnik nie włącza się lub nie nagrzewa się</b>	
Problem	Sprawdzić, czy...
Nie można uruchomić piekarnika ani nim sterować.	Piekarnik podłączono prawidłowo do źródła zasilania.
Piekarnik nie nagrzewa się.	Wyłączono funkcję samoczynnego wyłączenia.
Piekarnik nie nagrzewa się.	Zadziałał bezpiecznik.
Piekarnik nie nagrzewa się.	Blokada jest wyłączona.

 <b>Podzespoły</b>	
Problem	Sprawdzić, czy...
Oświetlenie nie działa.	Żarówka oświetlenia jest przepalona. Skontaktować się z autoryzowanym centrum serwisowym.
Talerz obrotowy hałasuje.	Pod talerzem obrotowym znajdują się resztki jedzenia.

# EFEKTYWNOŚĆ ENERGETYCZNA

Kody błędów 	
Na wyświetlaczu widoczne jest wskazanie...	Sprawdzić, czy...
00:00	Nastąpiła przerwa w zasilaniu. Ustawianie aktualnej godziny
Jeśli wyświetlacz pokazuje kod błędu, którego nie uwzględniono w tabeli, należy wyłączyć i ponownie włączyć bezpiecznik domowy, aby ponownie uruchomić piekarnik. Jeśli kod błędu pojawi się ponownie, należy skontaktować się z autoryzowanym centrum serwisowym.	

## 12.2 Dane serwisowe

Jeżeli rozwiązanie problemu we własnym zakresie nie jest możliwe, należy skontaktować się ze sprzedawcą lub z autoryzowanym punktem serwisowym.

Dane niezbędne dla serwisu znajdują się na tabliczce znamionowej. Tabliczka znamionowa znajduje się na przednim obramowaniu komory piekarnika. Nie usuwać tabliczki znamionowej z komory piekarnika.

Zalecamy zapisanie w tym miejscu danych:	
Model (MOD.)	.....
Numer produktu (PNC)	.....
Numer seryjny (S.N.)	.....

# 13. EFEKTYWNOŚĆ ENERGETYCZNA

## 13.1 Oszczędzanie energii

Podczas działania piekarnika sprawdzić, czy jego drzwi są prawidłowo zamknięte. Nie otwierać zbyt często drzwi piekarnika podczas pieczenia. Dbać, aby uszczelka drzwi była czysta i prawidłowo umieszczona.

Gdy nie jest to konieczne, nie należy wstępnie nagrzewać piekarnika przed rozpoczęciem pieczenia.



Przygotowując kilka potraw, należy w miarę możliwości skracać przerwy między ich pieczeniem.



### **Pieczenie z wyłączonym oświetleniem**

Wyłączyć oświetlenie podczas pieczenia. Oświetlenie należy włączać tylko wtedy, gdy jest potrzebne.

## 14. STRUKTURA MENU

### 14.1 Menu

	 – wybrać, aby przejść do Menu.
---	--



Struktura Menu	
Gotowanie wspomagane 	Ustawienia 

Krok 1	Krok 2	Krok 3	Krok 4	Krok 5
 	 OK	 <b>O1 – O9</b>	 OK	
Wybrać Menu, Ustawienia.	Potwierdzić ustawienie.	Wybrać ustawienie.	Potwierdzić ustawienie.	Ustawić wartość i nacisnąć przycisk OK.

Ustawienia					
O1	Aktualna godzina	Zmień	O2	Jasność wyświetlacza	1 - 5
O3	Dźwięki przycisków	1 – Sygnał dźwiękowy 2 – Kliknięcie 3 – Dźwięk wyłączony	O4	Głośność sygnału	1 - 4
O5	Stoper	Wł. / Wył.	O6	Oświetlenie piekarnika	Wł. / Wył.
O7	Tryb demonstracyjny	Kod aktywacji: 2468	O8	Wersja oprogramowania	Sprawdzanie
O9	Zresetuj wszystkie ustawienia	Tak / Nie			

### 15. OCHRONA ŚRODOWISKA

---

Materiały oznaczone symbolem  należy poddać utylizacji. Opakowanie urządzenia włożyć do odpowiedniego pojemnika w celu przeprowadzenia recyklingu. Należy zadbać o ponowne przetwarzanie odpadów urządzeń elektrycznych i elektronicznych, aby chronić środowisko naturalne oraz ludzkie zdrowie. Nie wolno wyrzucać urządzeń oznaczonych symbolem  razem z odpadami domowymi. Należy zwrócić produkt do miejscowego punktu ponownego przetwarzania lub skontaktować się z odpowiednimi władzami miejskimi.