

PODRĘCZNIK UŻYTKOWNIKA

Bezprzewodowy panel dźwiękowy

Proszę dokładnie przeczytać ten podręcznik przed rozpoczęciem użytkowania zestawu i zachować go na przyszłość.

MODEL

SK5 (SK5, SPK5B-W)

Informacja dot. bezpieczeństwa



OSTROŻNIE: ABY ZREDUKOWAĆ RYZYKO PORAŻENIA PRĄDEM ELEKTRYCZNYM, NIE NALEŻY SAMODZIELNIE ZDEJMOWAĆ POKRYWY (LUB TYLNEJ POKRYWY).

Symbol błyskawicy w trójkącie informuje użytkownika o obecności niez izolowanego, niebezpiecznego napięcia elektrycznego wewnątrz produktu, które powoduje znaczące zagrożenie porażeniem elektrycznym.



Symbol wykrzyknika w trójkącie informuje użytkownika o obecności ważnych instrukcji dot. obsługi i konserwacji (serwisowania) w dokumentacji dołączonej do urządzenia.



OSTRZEŻENIE: CHRONIĆ URZĄDZENIE PRZED DESZCZEM I WILGOCIĄ, ABY UNIKNĄĆ POŻARU LUB PORAŻENIA PRĄDEM.

OSTRZEŻENIE: To urządzenie nie może być wystawione na działanie wody (kapiącej lub rozpryskiwanej) i nie należy kłaść na nim przedmiotów wypełnionych cieczą, takich jak wazon.

OSTRZEŻENIE: Nie instalować urządzenia w przestrzeni zamkniętej, jak np. półki z książkami itd.

OSTRZEŻENIE: W pobliżu tego urządzenia nie wolno używać produktów wysokiego napięcia. (np. elektryczna packa na muchy). Urządzenie może ulec usterce z powodu przeskoku napięcia.

OSTROŻNIE: Nie stawiać na urządzeniu źródeł otwartego ognia, takich jak zapalone świece.

OSTROŻNIE: Nie zastaniać otworów wentylacyjnych. Instalować zgodnie z zaleceniami producenta. Szczeliny i otwory wentylacyjne w obudowie, zapewniają niezawodną pracę urządzenia i chronią go przed przegrzaniem. Nie należy kłaść urządzenia na łóżku, sofie, dywanie lub na innej podobnej powierzchni, która mogłaby doprowadzić do zatkania tych otworów. Nie należy umieszczać urządzenia w zabudowie izolującej, takiej jak półki na książki, stojaki, chyba że zostanie zapewniona odpowiednia wentylacja lub jest to zgodne z instrukcją producenta.

UWAGA dotycząca przewodu zasilania

Wtyczka zasilania jest odłączana. W przypadku zagrożenia, wtyczka zasilania musi być łatwo dostępna. Dla pewności sprawdzić stronę ze specyfikacjami technicznymi w niniejszej instrukcji obsługi. Nie przeciążać gniazdek zasilających. Przeciążone, luźne, uszkodzone lub przepalone gniazdko, kable zasilające lub przedłużające stwarzają zagrożenie. Jakakolwiek z powyższych sytuacji może być przyczyną porażenia prądem lub pożaru. Raz na jakiś czas należy sprawdzać przewód zasilania urządzenia i jeśli pojawią się oznaki uszkodzenia lub przetarcia się, odłączyć go, zaprzestać korzystania z urządzenia i wymienić przewód w autoryzowanym serwisie. Zabezpieczyć przewód zasilania przed fizycznym lub mechanicznym niewłaściwym użytkowaniem, tj. przed skręcaniem, zapętlaniem, zaciskaniem, przytrząskiwaniem drzwiami lub przekraczaniem. Należy zwrócić szczególną uwagę na wtyczki, gniazdko ścienne oraz miejsce, w którym przewód łączy się z urządzeniem.

INFORMACJA: Oznaczenia dotyczące bezpieczeństwa, identyfikacja produktu oraz napięcie zasilania patrz główna etykieta znajdującą się na spodzie lub w innym miejscu urządzenia.

Niniejsze urządzenie posiada przenośną baterię lub akumulator.

Ja bezpiecznie wyjąć baterie lub akumulatory ze sprzętu:

Aby wyjąć starą baterię lub akumulator, należy wykonać kroki montażu w odwrotnej kolejności. Aby uniknąć zanieczyszczenia środowiska i szkodliwego wpływu na zdrowie ludzi i zwierząt, zużyte baterie lub akumulatory należy umieścić w odpowiednim pojemniku w oznaczonym punkcie zbiórki odpadów. Nie wyrzucać baterii lub akumulatorów wraz z odpadami gospodarstwa domowego. Zaleca się korzystanie z lokalnych, bezpłatnych baterii lub akumulatorów (może nie być dostępne w Twoim obszarze). Baterie lub akumulatory nie mogą być wystawiane na nadmierne ciepło jak np. promienie słoneczne, pożar itp.

OSTROŻNIE: Należy używać wyłącznie zasilacza AC dostarczonego z niniejszym urządzeniem. Nie wolno stosować źródeł zasilania pochodzących od innych urządzeń lub od innego producenta. Korzystanie z innych źródeł zasilania lub kabli może spowodować uszkodzenie urządzenia oraz utratę gwarancji.

Symbole

~	Dotyczy prądu zmiennego (AC).
≡	Dotyczy prądu stałego (DC).
□	Dotyczy urządzeń klasy II.
⏻	Dotyczy stanu gotowości.
I	Dotyczy stanu „WŁĄCZONY” (zasilanie).
⚡	Dotyczy niebezpiecznego napięcia.

Informacja dotycząca oprogramowania open source

Zawarty w tym produkcie kod źródłowy podlegający licencjom GPL, LGPL, MPL i innym licencjom open source można pobrać ze strony internetowej <http://opensource.lge.com>.

Oprócz kodu źródłowego ze strony można pobrać warunki wszystkich wymienionych licencji, zastrzeżenia gwarancyjne i informacje o prawach autorskich.

Firma LG Electronics oferuje także dostarczenie kodu źródłowego typu otwartego na CD-ROM za kwotę pokrywającą koszty takiej dystrybucji (jak koszty nośnika, transportu i przechowania) po przesłaniu prośby na adres opensource@lge.com. Ta oferta jest ważna przez okres trzech lat po ostatniej dostawie tego produktu. Oferta ta jest ważna dla każdego, kto otrzymał tę informację.

Spis treści

1 Na początek

- 2 Informacja dot. bezpieczeństwa
- 6 Unikalne funkcje
- 6 Wstęp
- 6 – Symbole zastosowane w niniejszej instrukcji
- 7 Pilot zdalnego sterowania
- 8 Panel przedni
- 8 Panel tylny
- 9 Informacja o kontrolce LED
- 11 Instalacja panelu dźwiękowego
- 12 Montowanie urządzenia na ścianie

2 Przetłaczanie

- 14 Ułożenie kabli (opcja)
- 14 Podłączanie zasilacza AC
- 15 Połączenie niskotonowego głośnika bezprzewodowego
- 16 Podłączenia do Twojego telewizora
- 16 – Za pomocą kabla OPTYCZNEGO
- 17 – LG Sound Sync
- 18 – Korzystanie z przewodu HDMI
- 19 – Dodatkowe informacje dotyczące HDMI
- 20 Podłączenie sprzętu opcjonalnego
- 20 – Połączenie HDMI
- 21 – Podłączenie gniazda OPTICAL IN
- 21 – Połączenie WEJŚCIE URZĄDZENIA ZEWNĘTRZNEGO
- 22 – Połączenie USB
- 22 – Kompatybilne urządzenia USB
- 22 – Wymagania dla urządzenia USB
- 23 – Odtwarzane pliki

3 Obsługiwanie

- 24 Działania podstawowe
- 24 – Obsługa urządzeń USB
- 24 Inne operacje
- 24 – Chwilowe wyłączenie dźwięku
- 24 – Korzystanie z pilota telewizora
- 25 – AUTOMATYCZNE WYŁĄCZANIE
- 25 – AUTOMATYCZNE Wł./Wyt. ZASILANIA
- 26 – Automatyczna zmiana funkcji
- 26 – Szybki start
- 27 Korzystanie z technologii BLUETOOTH®
- 27 – Słuchanie muzyki zapisanej na urządzeniach BLUETOOTH
- 29 Korzystanie z aplikacji BLUETOOTH
- 29 – Instalacja aplikacji „Music Flow Bluetooth” na urządzeniu BLUETOOTH
- 29 – Aktywacja BLUETOOTH za pomocą aplikacji „Music Flow Bluetooth”
- 31 Regulacja dźwięku
- 31 – Ustawianie efektów dźwiękowych
- 31 – Ustawienie poziomu głośnika niskotonowego
- 31 – Tryb nocny

4 Rozwiązywanie problemów

- 32 Rozwiązywanie problemów
- 32 – Ogólne
- 33 – UWAGI dla użycia bezprzewodowego
- 34 – UWAGI dotyczące włączania trybu demo

5 Załącznik

- 35 Znaki handlowe i licencje
- 36 Specyfikacje
- 38 Konserwacja
- 38 – Obchodzenie się z urządzeniem

1

2

3

4

5

Unikalne funkcje

Automatyczne wyłączenie zasilania

Urządzenie ma funkcję samodzielnego wyłączenia się w celu zmniejszenia zużycia energii.

Funkcja LG Sound Sync

Sterowanie poziomem głośności urządzenia za pomocą pilota zdalnego sterowania telewizora LG kompatybilnego z funkcją synchronizacji dźwięku LG.

BLUETOOTH®

Odsłuchiwanie muzyki z urządzenia **Bluetooth**.

Wstęp

Symbole zastosowane w niniejszej instrukcji

Uwaga

Wskazuje specjalne uwagi i cechy eksploatacyjne.

Ostrożnie

Wskazuje uwagi, których nieprzestrzeganie może doprowadzić do uszkodzeń.

Pilot zdalnego sterowania

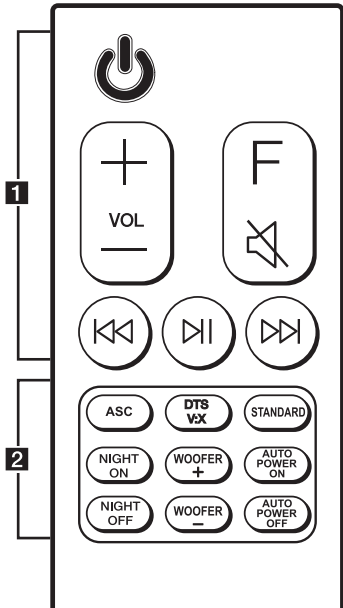

Wymiana baterii

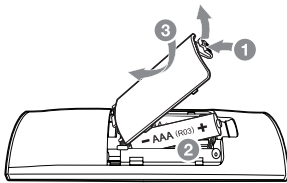

Zdejmij pokrywę baterii znajdującą się z tyłu pilota zdalnego sterowania i włóż baterię z prawidłowo ustawionymi biegunami $+$ i $-$.

..... **1**

⏻ (Tryb czuwania) : Włączanie WŁ. lub wyłączenie WYŁ. urządzenia.

VOL (Głośność) $+$ / $-$: Regulacja głośności.

F (Funkcja) : Wybór funkcji oraz źródeł.

🔇 (Wycisz) : Wyciszenie dźwięku.

⏮ / ⏭ (Przeskocz/Wyszukaj) :

- Szybkie przeskakiwanie do tyłu/przodu.

- Wyszukiwanie wewnątrz pliku.

⏩ (Odtwarzanie/Pauza) : Rozpoczyna odtwarzanie.

/ Wstrzymuje odtwarzanie.

..... **2**

ASC : Analizuje w czasie rzeczywistym jakość sygnału wejściowego oraz optymalizuje dźwięk w zależności od zawartości.

DTS V:X : Wybór dźwięku kinowego przestrzennego.

STANDARD : Wybór dźwięku standaryzowanego.

NIGHT ON/OFF :

- Włączanie lub wyłączenie trybu nocnego.

- Steruje telewizorem za pomocą pilota. (strona 24)

WOOFER $+$ / $-$: Regulacja poziomu dźwięku subwoofera.

AUTO POWER ON/OFF :

- Wyłącza lub włącza funkcję automatycznego włączania/wyłączania AUTO POWER. (strona 25.)

- Włączanie lub wyłączenie funkcji blokady połączenia **Bluetooth**. (strona 28.)

Panel przedni

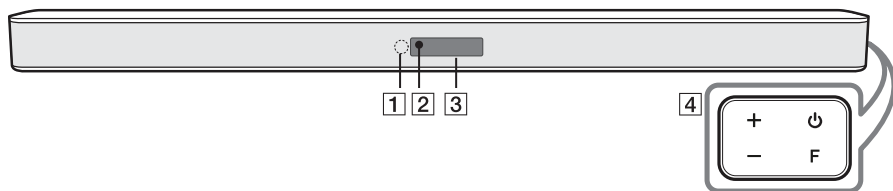

- 1 Czujnik pilota
- 2 Kontrolka gotowości LED (czerwony)
- 3 Kontrolka trybu LED (biała)
- 4 + / - (Głośność)
Regulacja poziomu głośności.
F (Funkcja)
Wybór funkcji oraz źródła dźwięku.
⏻ (Tryb czuwania) : Włączanie WŁ lub wyłączenie WYŁ urządzenia.

Panel tylny

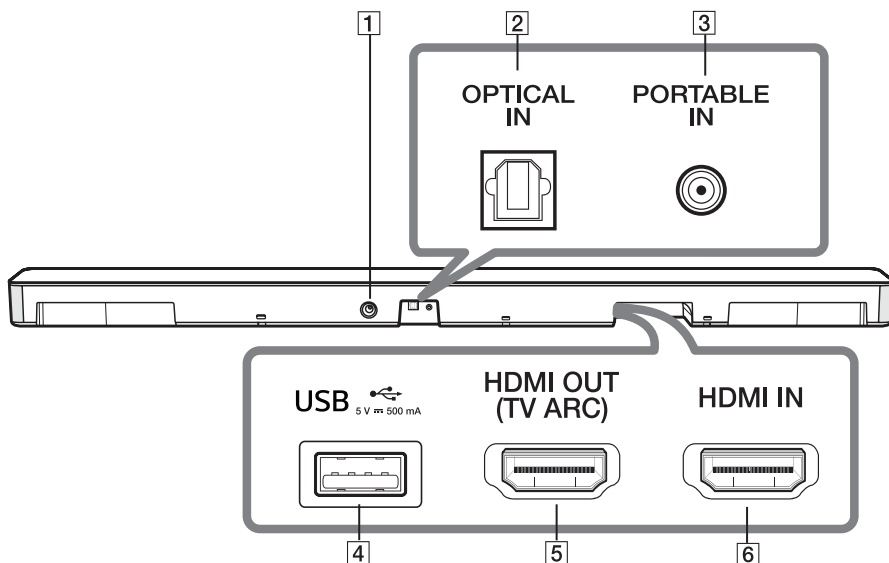

- 1 DC IN : Podłącz do zasilacza AC
- 2 OPTICAL IN : Służy do podłączenia do urządzenia optycznego
- 3 PORTABLE IN : Służy do podłączenia do urządzenia przenośnego
- 4 USB ⏻ : Służy do podłączenia do urządzenia USB
- 5 HDMI OUT (TV ARC) : Służy do podłączenia do TV
- 6 HDMI IN : Podłącz do wyjścia HDMI urządzenia

Informacja o kontrolce LED

● : Kontrolka LED świeci światłem ciągłym. ☀ : Kontrolka LED miga. ○ : Kontrolka LED nie świeci.

LED	Stan	Opis
OPTICAL ● USB ○ BT ○ LG TV ○ HDMI IN ○ ARC ○ PORTABLE ○	Włącza się kontrolka LED trybu OPTICAL	Wybrana jest funkcja OPTICAL.
OPTICAL ☀ → ● OPTICAL ○	Kontrolka LED trybu OPTICAL zamiga dwa razy i pozostaje włączona.	Wybrana jest funkcja LG Sound Sync (optyczna).
OPTICAL ○ USB ● BT ○ LG TV ○ HDMI IN ○ ARC ○ PORTABLE ○	Włącza się kontrolka LED trybu USB.	Wybrana jest funkcja USB.
OPTICAL ○ USB ☀ BT ○ LG TV ○ HDMI IN ○ ARC ○ PORTABLE ○	Miga kontrolka LED USB.	Wstrzymane odtwarzanie USB.
OPTICAL ○ USB ○ BT ● LG TV ○ HDMI IN ○ ARC ○ PORTABLE ○	Włącza się kontrolka LED trybu BT (Bluetooth).	Jednostka połączona z urządzeniem Bluetooth .
OPTICAL ○ USB ○ BT ☀ LG TV ○ HDMI IN ○ ARC ○ PORTABLE ○	Miga kontrolka LED BT (Bluetooth).	Oczekiwanie na połączenie Bluetooth .
OPTICAL ○ USB ○ BT ○ LG TV ● HDMI IN ○ ARC ○ PORTABLE ○	Włącza się kontrolka LED trybu LG TV.	Wybrana jest funkcja LG Sound Sync (beprzewodowo).
OPTICAL ○ USB ○ BT ○ LG TV ○ HDMI IN ● ARC ○ PORTABLE ○	Włącza się kontrolka LED trybu HDMI IN.	Wybrana jest funkcja HDMI IN.
OPTICAL ○ USB ○ BT ○ LG TV ● HDMI IN ● ARC ○ PORTABLE ○	Włączają się kontrolki LED trybu LG TV oraz HDMI IN.	Wybrana jest funkcja PORTABLE.
OPTICAL ○ USB ● BT ● LG TV ○ HDMI IN ○ ARC ○ PORTABLE ○	Włącza się kontrolka LED trybu USB oraz BT (Bluetooth).	Wybrana jest funkcja ARC.

! Uwaga

- Po naciśnięciu dowolnego przycisku, kontrolka LED gotowości (czerwona) miga na urządzeniu głównym.
- Po naciśnięciu przycisku  (wycisz), kontrolka LED gotowości (czerwona) miga powoli.
- Po tym jak urządzenie osiągnie głośność minimalną, kontrolka LED gotowości (czerwona) włączy się na 2 sekundy oraz będzie powoli migać.
- Po tym jak urządzenie osiągnie głośność maksymalną, kontrolka LED gotowości (czerwona) włączy się na 2 sekundy.
- Po naciśnięciu przycisku głośności (+/-), kontrolka LED gotowości (czerwona) miga szybko.

Funkcje ułatwiające korzystanie z tej jednostki.

Funkcja	Opis	Aby	Wykonaj poniższe
Włączenie/ wyłączenie pilota telewizora (strona 24.)	Umożliwia sterowanie niektórymi funkcjami tego urządzenia za pomocą pilota do telewizora nawet jeżeli jest to produkt innej firmy. Funkcja ta jest domyślnie włączona.	WŁ.	Naciśnij i przytrzymaj przycisk NIGHT ON na pilocie przez około 2 sekundy. Kontrola LED gotowości mignie raz.
		WYŁ.	Naciśnij i przytrzymaj przycisk NIGHT OFF na pilocie przez około 2 sekundy. Kontrola LED gotowości mignie raz.
Włączenie/ wyłączenie blokady BT (strona 28.)	Umożliwia podłączenie urządzenia Bluetooth tylko w funkcjach Bluetooth i LG TV. Funkcja ta jest domyślnie wyłączona.	WŁ.	W trybie Bluetooth naciśnij i przytrzymaj przycisk AUTO POWER ON na pilocie przez około 2 sekundy. Kontrola LED gotowości mignie raz.
		WYŁ.	W trybie Bluetooth naciśnij i przytrzymaj przycisk AUTO POWER OFF na pilocie przez około 2 sekundy. Kontrola LED gotowości mignie raz.
Automatyczne wł./wył. zasilania (strona 25.)	Umożliwia automatyczne włączanie i wyłączenie poprzez sygnały wejściowe : Optyczne, telewizor LG lub Bluetooth Funkcja ta jest domyślnie włączona.	WŁ.	Naciśnij przycisk AUTO POWER ON na pilocie. Kontrola LED gotowości mignie raz.
		WYŁ.	Naciśnij przycisk AUTO POWER OFF na pilocie. Kontrola LED gotowości mignie raz.

Instalacja panelu dźwiękowego

Możesz słuchać dźwięku, podłączając urządzenie do innego urządzenia: telewizora, odtwarzacza Blu-ray, odtwarzacza DVD itp.

Umieść urządzenie przed telewizorem i podłącz je do wybranego przez siebie urządzenia.
(strona 14 - 23)



! Ostrożnie

- W celu uzyskania najlepszej jakości połączenia bezprzewodowego, takiego jak **Bluetooth** czy połączenie bezprzewodowe głośnika niskotonowego, nie należy instalować urządzenia na metalowych meblach, ponieważ komunikacja bezprzewodowa realizowana jest za pomocą modułu umieszczonego na spodzie urządzenia.
- Należy uważać, aby nie zarysować powierzchni urządzenia/sub-woofera podczas instalacji lub przenoszenia.

Montowanie urządzenia na ścianie

Istnieje możliwość zamontowania urządzenia na ścianie.



! Ostrożnie

Ponieważ trudno jest wykonać połączenia po zainstalowaniu urządzenia, należy podłączyć kable przed instalacją.

Elementy, które należy przygotować

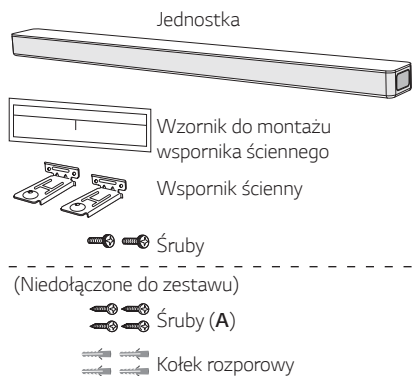

1. Dopasuj oznaczenie **SPODNIA KRAWĘDŹ TELEWIZORA (TV'S BOTTOM EDGE)** umieszczone na wzorniku do montażu wspornika ściennego do spodniej części telewizora i zamocuj go w tej pozycji.

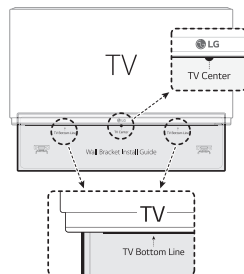

2. Do montażu na ścianie (z betonu) należy użyć kołków rozporowych. Należy wywiercić otwory. Instrukcja (Wzornik do montażu wspornika ściennego) jest dołączona. Należy sprawdzić rozmieszczenie otworów do wywiercenia.

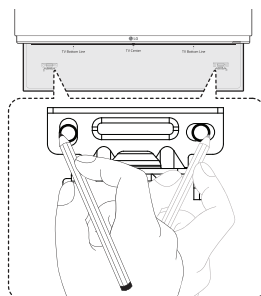

3. Usunąć szablon instalacji uchwytu ściennego.

4. Przytwierdzić wsporniki śrubami (A) tak, jak pokazano to na ilustracji poniżej.

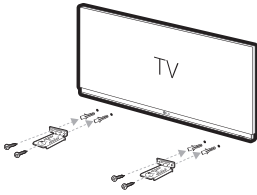

! Uwaga

Śruby (A) oraz kołki do montażu urządzenia nie wchodzi w skład zestawu. Do mocowania zalecamy kołki Hilti (HUD-1 6 x 30).

5. Umieść urządzenie na wspornikach, aby dopasować otwory śrub na spodzie urządzenia.

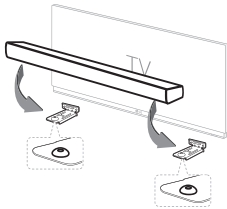

6. Mocno przykręć urządzenie do wsporników.

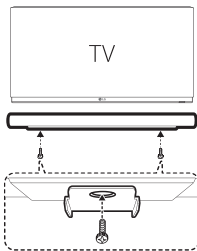

! Uwaga

Aby zdemontować urządzenie, należy przeprowadzić powyższą operację w odwrotnej kolejności.

! Ostrożnie

- Nie instaluj urządzenia w odwróconej pozycji. Może to spowodować uszkodzenie elementów urządzenia lub być przyczyną obrażeń ciała.
- Nie wieszaj się na zamontowanym urządzeniu i nie uderzać go.
- Przymocować pewnie urządzenie do ściany, tak by nie spadło. W razie upadku urządzenie może ulec uszkodzeniu lub spowodować obrażenia.
- Należy się upewnić, że dziecko nie może pociągnąć za przewody i tym samym zrzucić urządzenia ze ściany.

Ułożenie kabli (opcja)

Kable można uporządkować przy pomocy opaski.

1. Przymocować kable razem przy pomocy opaski, tak jak to pokazano poniżej.
2. Dociągnąć opaski kablowe.

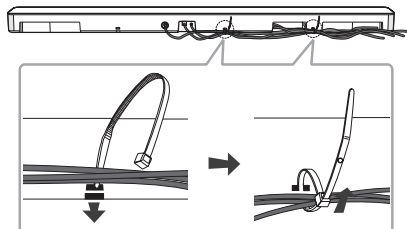

! Uwaga

- Po wykonaniu wszystkich połączeń można ułożyć kable w zależności od potrzeb.
- Opaski kablowe nie są dostarczane.

Podłączenie zasilacza AC

Podłącz głośnik do zasilania sieciowego z wykorzystaniem dostarczonego zasilacza AC.

1. Podłącz dostarczony przewód zasilający do zasilacza AC.
2. Podłącz kabel zasilacza AC do wejścia DC IN zasilacza.
3. Podłącz przewód zasilacza AC do gniazdka elektrycznego.

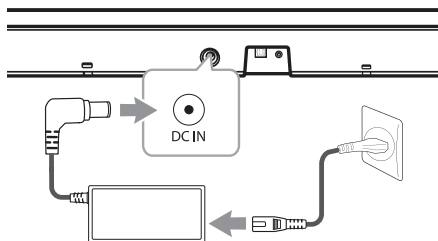

! Ostrożnie

Należy używać wyłącznie zasilacza AC dostarczonego z niniejszym urządzeniem. Nie wolno stosować źródeł zasilania pochodzących od innych urządzeń lub od innego producenta. Korzystanie z innych źródeł zasilania lub kabli może spowodować uszkodzenie urządzenia oraz utratę gwarancji.

Połączenie niskotonowego głośnika bezprzewodowego

Kontrolka LED subwoofera bezprzewodowego

Kolory LED	Stan
Zielony (miga)	Trwa próba nawiązania połączenia.
Zielony	Nawiązano połączenie.
Czerwony	Bezprzewodowy głośnik niskotonowy działa w trybie czuwania, lub połączenie nie zostało nawiązane.
Wył. (brak wyświetlenia)	Przewód zasilający subwoofera bezprzewodowego jest odłączony.

Konfiguracja subwoofera bezprzewodowego za pierwszym razem

1. Podłącz przewód zasilania do subwoofera i do gniazdka zasilania.
2. Włącz urządzenie główne: soundbar i bezprzewodowy subwoofer zostaną połączone **automatycznie**.
 - Zaświeci się zielona dioda LED z tyłu subwoofera.

Ręczne podłączenie subwoofera bezprzewodowego

Gdy połączenie nie jest nawiązane, na subwooferze bezprzewodowym świeci czerwona dioda LED oraz nie wydobywa się z niego żaden dźwięk. Aby rozwiązać ten problem, wykonaj poniższe kroki.

1. Naciśnij znajdujący się z tyłu subwoofera przycisk **Pairing**.

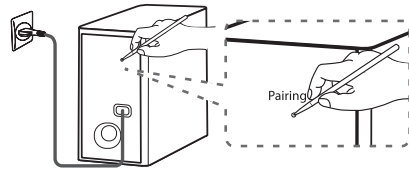

- Zielony wskaźnik LED z tyłu bezprzewodowego subwoofera zacznie szybko migać. (Jeżeli zielona dioda LED nie miga, należy nacisnąć i przytrzymać przycisk **Pairing**.)
2. Włącz urządzenie główne.
 3. Parowanie zakończone.
 - Włączy się zielony wskaźnik LED z tyłu bezprzewodowego subwoofera.

! Uwaga

- Nawiązanie komunikacji i rozpoczęcie przesyłania dźwięku pomiędzy urządzeniem a bezprzewodowym głośnikiem niskotonowym zajmuje kilka sekund (czasem może trwać dłużej).
- Im bliżej siebie znajdują się urządzenie oraz głośnik niskotonowy, tym wyższa jest jakość dźwięku. Zaleca się instalację urządzenia i głośnika niskotonowego tak blisko siebie, jak to możliwe i unikanie poniższych sytuacji.
 - Pomiędzy głośnikiem niskotonowym a urządzeniem znajduje się przeszkoda.
 - W pobliżu znajduje się urządzenie bezprzewodowe korzystające z tej samej częstotliwości, takie jak np. sprzęt medyczny, kuchenka mikrofalowa lub urządzenie sieci bezprzewodowej LAN.
 - Aby uniknąć zakłóceń należy ustawić panel dźwiękowy oraz subwoofer w odległości ponad 1 metr od innych urządzeń (np. ruter bezprzewodowy, kuchenka mikrofalowa itp).

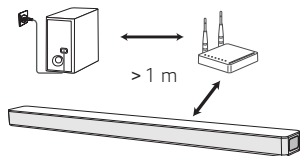

Podłączenia do Twojego telewizora

W zależności od typu telewizora należy go podłączyć do tego urządzenia przy pomocy kabla optycznego lub HDMI.

Za pomocą kabla OPTYCZNEGO

1. Podłącz gniazdo OPT1IN znajdujące się z tyłu urządzenia do gniazda OPTICAL OUT na telewizorze za pomocą kabla OPTYCZNEGO.

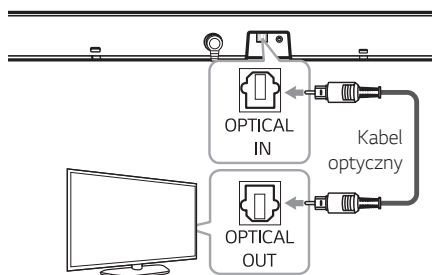

2. Ustaw źródło wejściowe na OPTICAL naciskając przycisk **F** na pilocie lub urządzeniu.

! Uwaga

- Przed podłączeniem kabla optycznego, należy upewnić się, że zdjęto zatyczkę ochronną.
- Dźwięk pochodzący z telewizora będzie słychać poprzez głośniki tego urządzenia. W przypadku niektórych modeli telewizorów, należy w jego menu wybrać głośniki zewnętrzne. (Więcej informacji patrz instrukcja obsługi telewizora.)
- Ustaw wyjście dźwięku na Telewizor aby słuchać dźwięku przez to urządzenie :
Menu ustawień Telewizora → [Dźwięk] → [Wyjście dźwięku Telewizora] → [Zewnętrzny głośnik (Optyczny)]
- Szczegóły menu ustawień Telewizora różnią się w zależności od producenta i modelu Telewizora.
- Jeżeli urządzenie podłączone jest jednocześnie przy pomocy OPTICAL oraz ARC, wówczas sygnał ARC ma wyższy priorytet.

LG Sound Sync



Możesz sterować niektórymi funkcjami tego urządzenia za pomocą pilota do swojego telewizora z LG Sound Sync. Jest kompatybilne z telewizorem LG, który obsługuje LG Sound Sync. Upewnij się, że na telewizorze jest logo LG Sound Sync.

Funkcje możliwe do sterowania przy pomocy pilota telewizora LG: Zwiększanie/zmniejszanie głośności, wyciszanie

Szczegóły na temat funkcji LG Sound Sync patrz instrukcja obsługi telewizora.

Wykonaj jedno z poniższych podłączeń w zależności od możliwości swojego sprzętu.

! Uwaga

- W czasie użytkowania LG Sound Sync możesz również korzystać z pilota zdalnego sterowania tego urządzenia. Ponowne użycie pilota od telewizora spowoduje zsynchronizowanie tego urządzenia z telewizorem.
- W przypadku nieudanego połączenia, sprawdź stan telewizora i wyłącz go.
- W przypadku stosowania LG Sound Sync sprawdź stan tego urządzenia oraz połączenia w poniższych przypadkach.
 - Jednostka jest wyłączona.
 - Zmiana funkcji na inną.
 - Odłączenie przewodu optycznego.
 - Rozłączenie połączenia bezprzewodowego spowodowanego zakłóceniami lub odległością.
- Czas wyłączenia tego urządzenia może być różny w zależności od twojego telewizora, jeżeli ustawisz funkcję AUTO POWER na Włączona.
- Menu ustawień telewizora różni się w zależności od modelu.

LG Sound Sync z połączeniem przewodowym

1. Połącz urządzenie z telewizorem LG za pomocą przewodu optycznego.

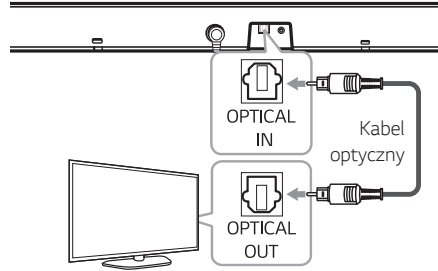

2. Ustaw wyjście dźwięku na Telewizor aby słuchać dźwięku przez to urządzenie :
Menu ustawień Telewizora → [Dźwięk] → [Wyjście dźwięku Telewizora] → [LG Sound Sync (Optyczny)]
3. Włącz urządzenie, naciskając na pilocie przycisk na pilocie lub urządzeniu.
4. Ustaw źródło wejściowe na OPTICAL naciskając przycisk **F** na pilocie lub urządzeniu.

LG Sound Sync z połączeniem przewodowym

1. Włącz urządzenie, naciskając na pilocie przycisk na pilocie lub urządzeniu.
2. Ustaw źródło wejściowe na LG TV naciskając przycisk **F** na pilocie lub urządzeniu.
3. Ustaw wyjście dźwięku na Telewizor aby słuchać dźwięku przez to urządzenie :
Menu ustawień Telewizora → [Dźwięk] → [Wyjście dźwięku Telewizora] → [LG Sound Sync (Optyczny)]

! Uwaga

Jeżeli wyłączyłeś urządzenie bezpośrednio przy pomocy przycisku na pilocie lub na urządzeniu, funkcja LG Sound Sync (bezprzewodowa) zostanie rozłączona. Aby ponownie korzystać z tej funkcji, należy ponownie połączyć telewizor oraz urządzenie.

Korzystanie z przewodu HDMI

Jeżeli począwszy to urządzenie oraz telewizor, który obsługuje HDMI CEC oraz ARC (automatyczny kanał zwrotny), możesz cieszyć się dźwiękiem pochodzącym z telewizora bez konieczności używania kabla optycznego. Podczas sprawdzania funkcji HDMI CEC/ARC telewizora, proszę zapoznać się z jego instrukcją obsługi.

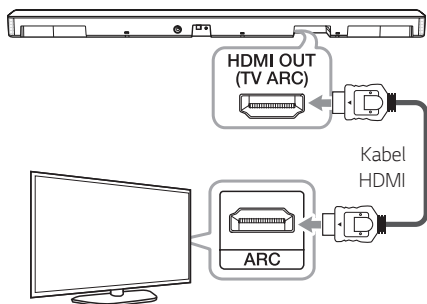

! Uwaga

- Funkcja ARC zostaje wybrana automatycznie, gdy z telewizora nadawany jest sygnał ARC, bez względu na to, z której funkcji aktualnie korzystasz.
- Dźwięk pochodzący z telewizora będzie słychać poprzez głośniki tego urządzenia. W przypadku niektórych modeli telewizorów, należy w jego menu wybrać głośniki zewnętrzne. (Więcej informacji patrz instrukcja obsługi telewizora.)
- Ustaw wyjście dźwięku na Telewizor aby słuchać dźwięku przez to urządzenie : Menu ustawień Telewizora → [Dźwięk] → [Wyjście dźwięku Telewizora] → [Zewnętrzny głośnik (HDMI ARC)]
- W zależności od modelu telewizora LG, może okazać się konieczne włączenie w nim funkcji SIMPLINK.
- Szczegóły menu ustawień Telewizora różnią się w zależności od producenta i modelu Telewizora.
- Po powrocie do funkcji ARC, należy zmienić wejście na OPTICAL. Następnie urządzenie zmienia tryb automatycznie na ARC.

Funkcja ARC (Audio Return Channel)

Funkcja ARC umożliwia, telewizorowi z HDMI, przesłanie strumienia audio do HDMI OUT tego odtwarzacza.

Aby użyć tej funkcji:

- Twój telewizor musi obsługiwać funkcje HDMI-CEC i ARC oraz muszą one być włączone.
- Sposób ustawiania HDMI-CEC i ARC może się różnić w zależności od telewizora. Aby uzyskać szczegóły o funkcji ARC, patrz instrukcja telewizora.
- Musisz użyć kabla HDMI (Kabel wysokiej szybkości HDMI™ typu Az Ethernet).
- Należy podłączyć HDMI OUT w urządzeniu do HDMI IN telewizora obsługującego funkcję ARC za pomocą kabla HDMI.
- Można podłączyć tylko jeden panel dźwiękowy do kompatybilnego telewizora z obsługą ARC.

Co to jest SIMPLINK?



Niektóre funkcje tej jednostki sterowane są pilotem telewizora, jeśli ta jednostka i telewizor LG z systemem SIMPLINK połączone są złączem HDMI.

Funkcje, którymi może sterować pilot LG: Wł./wył. zasilania, głośność, wyciszenie itp.

Szczegóły na temat funkcji SIMPLINK patrz instrukcja obsługi telewizora.

Telewizor LG z funkcją SIMPLINK oznaczony jest powyższym logo.

! Uwaga

- W zależności od stanu urządzenia niektóre czynności SIMPLINK mogą się różnić lub nie działać.
- W zależności od telewizora lub odtwarzacza podłączonego do urządzenia, wyniki operacji SIMPLINK mogą być różne.

Dodatkowe informacje dotyczące HDMI

- W przypadku podłączenia kompatybilnego urządzenia HDMI lub DVI należy upewnić się, że:
 - Spróbuj wyłączyć urządzenie HDMI/DVI i ten odtwarzacz. Następnie włącz urządzenie HDMI/DVI i pozostaw je na ok. 30 sek. i włącz odtwarzacz.
 - Podłączone wejście wideo urządzenia jest ustawione prawidłowo dla tego urządzenia.
 - Podłączone urządzenie jest zgodne z wyjściem wideo Wejście wideo 720 x 576p (lub 480p), 1280 x 720p, 1920 x 1080i lub 1920 x 1080p.
- Nie wszystkie urządzenia HDMI lub DVI kompatybilne z HDCP będą działać z tym urządzeniem.
 - Obraz nie będzie wyświetlany prawidłowo na urządzeniach niezgodnych z HDCP.

! Uwaga

- Jeżeli podłączone urządzenie HDMI nie akceptuje wyjścia audio tej jednostki, dźwięku HDMI może w ogóle nie być lub może być zniekształcony.
- Zmiana rozdzielczości po dokonaniu podłączenia może skutkować usterkami. Aby rozwiązać problem, należy wyłączyć nagrywarę i włączyć ją ponownie.
- Jeżeli połączenie HDMI z HDCP nie zostanie potwierdzone, ekran TV zmienia się na czarny. W takim przypadku należy sprawdzić połączenie HDMI lub odłączyć kabel HDMI.
- Jeśli pojawiły się szумы lub linie na ekranie, proszę sprawdzić kabel HDMI (długość jest zwykle ograniczona do 4,5 metra).
- W trybie HDMI IN nie możesz zmieniać rozdzielczości wideo. Należy zmienić rozdzielczość wideo podłączonego urządzenia.
- Jeżeli wyjściowy sygnał wideo nie jest normalny, gdy twój komputer osobisty jest podłączony do gniazda wejściowego HDMI, zmień rozdzielczość komputera osobistego na 576p (lub 480p), 720p, 1080i lub 1080p.

Kabel HDMI

Niektóre kable HDMI nie obsługują funkcji ARC mogą wystąpić problemy z wyjściem dźwięku.

Jeżeli po połączeniu tego urządzenia oraz telewizora nie słycać dźwięku, jest on słabej jakości lub przerywany, problem tkwi w kablu HDMI. Należy podłączyć to urządzenie z telewizorem po sprawdzeniu, czy kabel to typ A, o wysokiej prędkości HDMI™ z ethernetem.

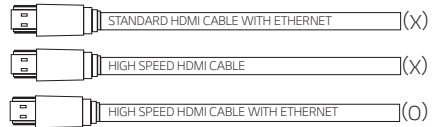

Podłączanie kablem HDMI

Telewizor: Przesyłanie dźwięku do systemu audio poprzez kabel HDMI wymaga, aby telewizor był wyposażony w interfejs HDMI obsługujący najnowsze funkcje (HDMI CEC¹⁾ / ARC (Audio Return Channel)) Jeżeli telewizor nie obsługuje tych funkcji interfejsu HDMI, to w celu odtwarzania dźwięku z audycji TV, system audio trzeba podłączyć kablem światłowodowym.

1) HDMI CEC (High-Definition Multimedia Interface Consumer Electronics Control)

jest funkcją interfejsu HDMI umożliwiającą użytkownikowi przesyłanie poleceń do urządzeń zgodnych z CEC i podłączonych kablem HDMI, a tym samym sterowanie urządzeniami przy użyciu tylko jednego pilota.

※ Nazwy handlowe CEC to SimpLink (LG) , Anynet+ (Samsung), BRAVIA Sync/ Link (Sony), EasyLink (Philips), EZ-Sync/ VIERA Link (Panasonic) itp.

Podłączenie sprzętu opcjonalnego

Połączenie HDMI

Możesz cieszyć się dźwiękiem i obrazem z połączenia HDMI na urządzeniu zewnętrznym.

Aby cieszyć się tylko dźwiękiem

Możesz cieszyć się dźwiękiem z podłączonego urządzenia zewnętrznego.

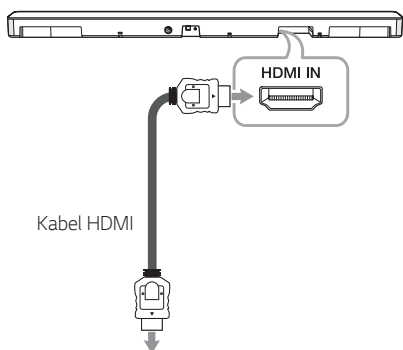

Do odtwarzacza Blu-ray, odtwarzacza DVD itp.

1. Podłącz gniazdo HDMI IN znajdujące się z tyłu urządzenia do gniazda HDMI OUT urządzenia audio takiego jak odtwarzacz Blu-ray, odtwarzacz DVD itp.
2. Wybierz źródło wejściowe HDMI IN naciskając przycisk **F**.

Aby cieszyć się dźwiękiem i obrazem

Możesz cieszyć się dźwiękiem i obrazem z podłączonego urządzenia zewnętrznego.

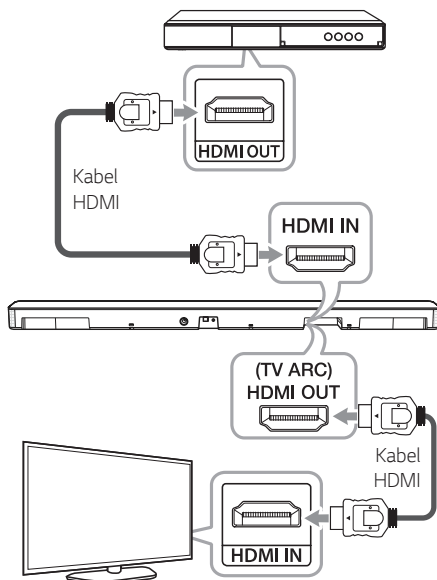

1. Podłącz gniazdo HDMI IN znajdujące się z tyłu urządzenia do gniazda HDMI OUT urządzenia audio, takiego jak odtwarzacz Blu-ray, odtwarzacz DVD itp.
2. Połącz gniazdo HDMI OUT (TV ARC) z tyłu urządzenia z gniazdem HDMI IN telewizora.
3. Ustaw źródło wejściowe na HDMI IN naciskając przycisk **F** na pilocie lub urządzeniu.

! Uwaga

- Sygnał audio i wideo nie dociera, gdy urządzenie jest wyłączone.
- Złącze HDMI OUT (TV ARC) służy do podłączenia telewizora. Mimo tego, że wiele kanałów jest przekazywane do urządzenia poprzez kabel HDMI, może ono wysyłać do telewizora tylko 2 kanały PCM.

Podłączenie gniazda OPTICAL IN

Podłącz wyjście optyczne urządzeń zewnętrznych do złącza optycznego OPTICAL IN.

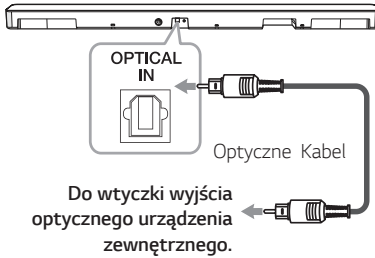

1. Podłącz gniazdo optyczne OPTICAL IN znajdujące się z tyłu urządzenia z gniazdem optycznym urządzenia zewnętrznego.
2. Ustaw źródło wejściowe na OPTICAL naciskając przycisk **F** na pilocie lub urządzeniu.
3. Słuchaj dźwięku.

! Uwaga

Przed podłączeniem kabla optycznego, należy upewnić się, że zdjęto zatyczkę ochronną.

! Ostrożnie

Jeśli kabel optyczny nie jest podłączony we właściwym kierunku, może to spowodować uszkodzenie gniazda optycznego.



Gniazdo optyczne



Optyczne Kabel



Gniazdo optyczne



Optyczne Kabel

<O>

<X>

Połączenie WEJŚCIE URZĄDZENIA ZEWNĘTRZNEGO

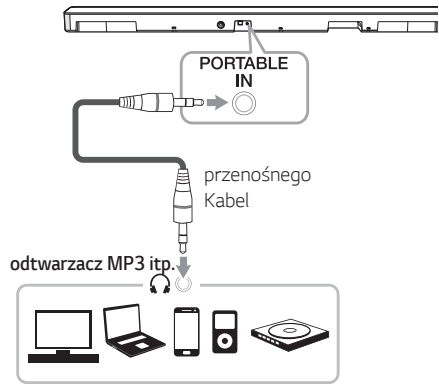

Słuchanie muzyki z przenośnego odtwarzacza

Urządzenie może być wykorzystywane do odtwarzania muzyki pochodzącej z wielu typów odtwarzaczy przenośnych lub urządzeń zewnętrznych.

1. Podłącz odtwarzacz przenośny do gniazda WEJŚCIE URZĄDZENIA ZEWNĘTRZNEGO. przy pomocy kabla stereo 3,5 mm.
2. Ustaw źródło wejściowe na PORTABLE naciskając przycisk **F** na pilocie lub urządzeniu.
3. Włącz odtwarzacz przenośny lub urządzenie zewnętrzne i uruchom odtwarzanie.

Połączenie USB

Podłącz urządzenie pamięci USB do portu USB znajdującego się z tyłu urządzenia.

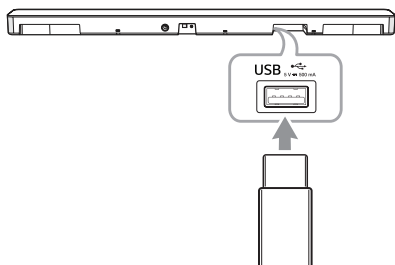

! Uwaga

Jeśli przewód HDMI jest podłączony do urządzenia, podłączenie urządzenia USB może nie być możliwe ze względu na jego kształt.

Więcej informacji o odtwarzaniu plików z USB znajduje się na stronie 24.

Odłączanie urządzenia USB od jednostki głównej.

1. Wybór innej funkcji/trybu.
2. Odłącz urządzenie USB od jednostki głównej.

Kompatybilne urządzenia USB

- Odtwarzacz MP3: Typu Flash.
- Pamięć USB Flash: Urządzenia obsługujące USB 2.0.
- Funkcja USB tego urządzenia nie obsługuje niektórych urządzeń USB.

Wymagania dla urządzenia USB

- Urządzenia wymagające instalacji dodatkowego oprogramowania nie będą obsługiwane.
- Nie wyjmuj urządzenia USB podczas jego działania.
- Dla urządzeń USB o dużej pojemności, odszukanie może potrwać dłużej niż kilka minut.
- Aby uniknąć utraty danych, należy zrobić kopię zapasową.
- Urządzenie to rozpoznaje maksymalnie 2,000 plików.
- Funkcja zostanie ustawiona na poprzednią. Urządzenie to nie może być używane jako pamięć zewnętrzna.
- System plików exFAT nie jest obsługiwany na tym urządzeniu. (Dostępne są systemy FAT16/FAT32/NTFS.)
- W zależności od rodzaju urządzenia poniższe elementy mogą nie zostać rozpoznane.
 - Zewnętrzny dysk twardy
 - Czytniki kart
 - Zablockowane urządzenia
 - Dyski twarde USB
 - Hub USB
 - Korzystanie z przedłużacza USB
 - iPhone/iPod/iPad
 - Urządzenie z systemem operacyjnym Android

Odtwarzane pliki

Częstotliwość próbkowania

MP3 : w zakresie od 32 do 48 kHz

WMA : w zakresie od 32 do 48 kHz

OGG : w zakresie od 32 do 48 kHz

FLAC : 32 kHz, 44,1 kHz, 48 kHz, 88,2 kHz, 96 kHz,
176,4 kHz oraz 192 kHz (16 bit/ 24 bit)

WAV : 32 kHz, 44,1 kHz, 48 kHz, 88,2 kHz, 96 kHz,
176,4 kHz oraz 192 kHz (16 bit/ 24 bit)

Przeptywność

MP3 : w zakresie od 80 do 320 kbps

WMA : w zakresie od 56 do 128 kbps

OGG : w zakresie od 64 do 500 kbps

- Maksymalna liczba plików: Do 2,000
- Maks. liczba katalogów: Do 200
- Plik chroniony zabezpieczeniami DRM (Digital rights management) nie może być odtwarzany na tym urządzeniu.
- Plików video zapisane w pamięci USB nie można odtwarzać.
- Zależnie od wydajności Twojego urządzenia USB, odtwarzanie może nie działać w zadowalający sposób.

! Uwaga

- Foldery i pliki na urządzeniu USB są rozpoznawane tak jak poniżej.

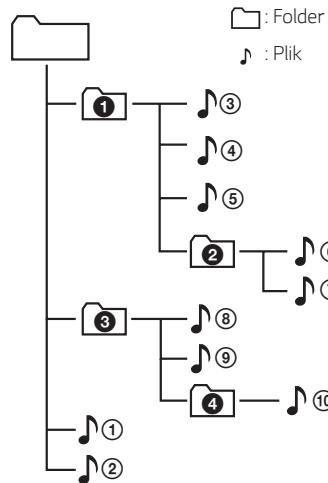

- Plik będzie odtwarzany od pliku 1 do pliku 10 jeden po drugim.
- Pliki będą odtwarzane w porządku nagrywania, co może się różnić w zależności od okoliczności nagrywania.
- Poprzez to urządzenie można zobaczyć folder lub pliki.

Działania podstawowe

Obsługa urządzeń USB

1. Podłącz urządzenie USB do portu USB.
2. Ustaw źródło wejściowe na USB naciskając przycisk **F** na pilocie lub urządzeniu.

Aby	Wykonaj poniższe
Odtwarzać	Naciśnij ▶▶ .
Włączyć pauzę	Podczas odtwarzania naciśnięć ▶▶ .
Przeskoczyć do następnego/ poprzedniego pliku	Podczas odtwarzania naciśnij przycisk pilota ▶▶ , aby przejść do następnego pliku. Po odtworzeniu nie więcej niż 2 sekund, naciśnij przycisk pilota ◀◀ , aby przejść do poprzedniego pliku. Po odtworzeniu co najmniej 3 sekund, naciśnij przycisk ◀◀ pilota, aby przejść do początku pliku.
Wyszukiwanie rozdziału wewnątrz pliku	W czasie odtwarzania przytrzymać wciśnięty przycisk ◀◀ / ▶▶ i zwolnić go w punkcie, od którego ma się rozpocząć słuchanie.
Wznowienie odtwarzania	To urządzenie zapamiętuje bieżący utwór, odtwarzany przed zmianą funkcji lub wyłączeniem urządzenia.

! Uwaga

- Punkt wznowienia może zostać wykasowany, kiedy z urządzenia zostanie wyciągnięty przewód zasilający lub urządzenie USB.
- Jeżeli funkcja USB nie działa, należy sprawdzić czy została ona wybrana.
- Po chwilowym zatrzymaniu odtwarzania USB, kontrolka USB LED miga na urządzeniu głównym.

Inne operacje

Chwilowe wyłączenie dźwięku

Naciśnij **🔇** (Mute), aby wyciszyć urządzenie.

Aby anulować, naciśnij ponownie **🔇** (Mute) na pilocie zdalnego sterowania lub zmień poziom głośności.

Korzystanie z pilota telewizora

Możesz sterować niektórymi funkcjami tego urządzenia za pomocą pilota do swojego telewizora nawet jeżeli jest to produkt innej firmy.

Funkcje, które można kontrolować to głośność oraz wyciszenie.

Naciśnij i przytrzymaj przycisk **NIGHT ON** na pilocie przez około 2 sekundy. Kontrola LED gotowości mignie raz.

Aby wyłączyć funkcję, naciśnij i przytrzymaj na pilocie przez 2 sekundy przycisk **NIGHT OFF**. Kontrola LED gotowości mignie raz.

! Uwaga

- Obsługiwane marki telewizorów

LG	Panasonic	Philips	Samsung
Sharp	Sony	Toshiba	Vizio

- Upewnij się, że wyjście dźwięku telewizora ustawione jest na [Głośnik zewnętrzny]
- W zależności od pilota, funkcja ta może nie działać prawidłowo.
- Ta funkcja nie działa na pilocie typu magic telewizora LG.
- Funkcja ta może nie działać poprawnie, jeżeli niektóre funkcje telewizora będą włączone np. CEC, SIMPLINK oraz LG Sound Sync.

AUTOMATYCZNE WYŁĄCZANIE

W przypadku gdy urządzenie główne nie jest podłączone do urządzenia zewnętrznego i nie będzie używane przez 15 minut, wyłączy się samoistnie w celu zmniejszenia zużycia energii.

Wyłączy się również po sześciu godzinach, jeżeli jednostka główna jest połączona z innym urządzeniem za pomocą wejścia analogowego. (np. urządzenie zewnętrzne itp.)

Jak rozłączyć połączenie z siecią bezprzewodową lub urządzenie bezprzewodowe

Wyłączyć funkcję AUTOMATYCZNE WŁ./WYŁ. i wyłączyć urządzenie.

AUTOMATYCZNE WŁ./WYŁ. ZASILANIA

To urządzenie uruchamia się automatycznie po wykryciu źródła wejściowego: Optycznego, LG TV lub **Bluetooth**.

Kiedy włączasz telewizor lub podłączane jest urządzenie zewnętrzne, to urządzenie rozpoznaje sygnał wejściowy i wybiera odpowiednią funkcję. Można wtedy słuchać dźwięku z urządzenia.

Jeżeli spróbujesz podłączyć urządzenie **Bluetooth**, jednostka ta włączy się oraz połączy urządzenie **Bluetooth**.

Ta funkcja włącza lub wyłącza się za każdym razem, gdy naciśniesz **AUTO POWER ON/OFF**.

! Uwaga

- Po tym jak urządzenie zostało włączone przy pomocy funkcji AUTO POWER, zostanie automatycznie wyłączone, jeżeli przez pewien okres czasu nie będzie sygnału z telewizora podłączonego przy pomocy LG Sound Sync (Optycznie/Bezprzewodowo).
- Po tym jak urządzenie zostało włączone przy pomocy funkcji AUTO POWER, zostanie automatycznie wyłączone, jeżeli przez pewien czas nie będzie sygnału z urządzenia zewnętrznego.
- Jeżeli wyłączysz urządzenie bezpośrednio, nie może ono być włączone automatycznie przez funkcję AUTO POWER. Jednakże urządzenie może być włączone przez funkcję AUTO POWER, gdy sygnał optyczny dojdzie po 5 sekundach braku sygnału.
- Funkcja ta może nie działać w zależności od podłączonego urządzenia.
- Jeżeli rozłączysz połączenie **Bluetooth** na tym urządzeniu, niektóre urządzenia **Bluetooth** będą wciąż próbowały podłączyć się do niego. W związku z tym zalecane jest rozłączenie połączenia przed wyłączeniem urządzenia.
- Jeśli chcesz korzystać z AUTO POWER, SIMPLINK musi być wyłączone. Włączenie lub wyłączenie SIMPLINK zajmuje około 30 sekund.
- Po włączeniu urządzenia po raz pierwszy, funkcja automatycznego włączania/ wyłączenia będzie aktywna.
- Aby korzystać z tej funkcji, jednostka główna musi być zarejestrowana w liście urządzeń parowanych **Bluetooth**.
- Funkcję AUTO POWER można ustawić, gdy jednostka jest włączona.

Automatyczna zmiana funkcji

To urządzenie rozpoznaje sygnał wejściowy, taki jak źródło optyczne, **Bluetooth**, telewizor LG oraz urządzenie przenośne i automatycznie zmienia na odpowiednią funkcję.

Kiedy wykryty zostanie sygnał optyczny

Kiedy uruchamiasz urządzenie zewnętrzne podłączone do tego urządzenia za pomocą kabla optycznego, to urządzenie zmienia funkcję na połączenie optyczne. Można wtedy słuchać dźwięku z urządzenia.

Kiedy podłączasz urządzenie BLUETOOTH

Kiedy podłączasz urządzenie **Bluetooth** do tego urządzenia, wybrana zostaje funkcja **Bluetooth**. Odtwarzaj swoją muzykę na urządzeniu **Bluetooth**.

Kiedy dociera sygnał z LG TV

Po włączeniu telewizora LG podłączonego przez LG Sound Sync (połączenie bezprzewodowe), urządzenie to zmieni funkcje na telewizor LG. Będzie słychać dźwięk pochodzący z telewizora.

Podłącz urządzenie przenośne.

Po podłączeniu urządzenia przenośnego przy pomocy kabla stereo 3,5 mm, jednostka zmienia tryb na Portable. Będzie słychać dźwięk pochodzący z urządzenia przenośnego.

! Uwaga

- Aby zmienić na funkcję połączenia optycznego, musi minąć 5 sekund bez sygnału.
- To urządzenie nie zmieni funkcji na połączenie optyczne, jeżeli włączony jest SIMPLINK na podłączonym telewizorze, odtwarzaczu Blu-ray, tunerze itp. lub podłączone urządzenie CEC jest włączone.
Jeżeli chcesz korzystać z automatycznej zmiany funkcji, należy w telewizorze LG wyłączyć SIMPLINK. Włączenie SIMPLINK trwa około 30 sekund.
- Jeżeli ustawiona jest funkcja blokady połączenia **Bluetooth**, wówczas połączenie **Bluetooth** będzie dostępne tylko w trybie **Bluetooth** oraz LG TV. (strona 28.)

Szybki start

Urządzenie to może pozostać w trybie gotowości z niskim poborem mocy, dzięki czemu może się natychmiast włączyć.

Aby włączyć tę funkcję, naciśnij i przytrzymaj przez 3 sekundy przycisk  na urządzeniu, gdy jest włączone.

Diody LED wszystkich funkcji zamigają dwa razy.

Aby wyłączyć tę funkcję, naciśnij i przytrzymaj przez 3 sekundy przycisk  na urządzeniu, gdy jest włączone.

Dioda LED gotowości zamiga dwa razy oraz zaświeci się dioda LED aktualnej funkcji.

! Uwaga

- Jeżeli opcja Szybki start jest ustawiona, a zasilanie sieciowe zostanie przypadkowo włączone na skutek awarii itp., Szybki start aktywuje się po jednokrotnym włączeniu oraz wyłączeniu urządzenia.
- Jeżeli opcja Szybki start jest ustawiona, pobór mocy będzie większy niż w przypadku jej wyłączenia.
- Funkcja ta może nie działać w zależności od modelu.

Korzystanie z technologii **BLUETOOTH®**

Informacje o **BLUETOOTH**

Bluetooth to technologia komunikacji bezprzewodowej krótkiego zasięgu.

Może dojść do przerwania dźwięku, jeżeli wystąpią zakłócenia od innych fal elektronicznych, które pracują na tej samej częstotliwości lub po połączeniu urządzeń **Bluetooth** w sąsiadujących pomieszczeniach.

Łączenie indywidualnych urządzeń w bezprzewodowej technologii **Bluetooth** nie wiąże się z żadnymi opłatami. Telefon komórkowy z technologią bezprzewodową **Bluetooth** może być obsługiwany przez Cascade, jeżeli połączenie było nawiązane przez technologię bezprzewodową **Bluetooth**.

- Dostępne urządzenia: Smartfon, odtwarzacz MP3, notebook itp.
- Wersja: 4.0
- Kodowanie: SBC, AAC

Profile **BLUETOOTH**

W celu korzystania z technologii bezprzewodowej **Bluetooth**, urządzenia te muszą obsługiwać niektóre profile. To urządzenie jest kompatybilne z następującymi profilem.

A2DP (zaawansowany profil dystrybucji audio)

Słuchanie muzyki zapisanej na urządzeniach **BLUETOOTH**

Parowanie urządzenia z urządzeniem **BLUETOOTH**

Przed rozpoczęciem procedury parowania, upewnij się, że funkcja **Bluetooth** jest włączona w urządzeniu **Bluetooth**. Szczegółowe informacje na ten temat można znaleźć w instrukcji obsługi urządzenia **Bluetooth**. Po zakończeniu operacji parowania nie trzeba jej wykonywać ponownie.

1. Wybierz źródło wejściowe BT (**Bluetooth**) naciskając przycisk F. Miga kontrolka LED BT (**Bluetooth**).
2. Uruchom urządzenie **Bluetooth** i wykonaj operację parowania. Podczas wyszukiwania tego urządzenia przez urządzenie **Bluetooth**, na ekranie urządzenia **Bluetooth** może pojawić się lista znalezionych urządzeń w zależności od typu urządzenia **Bluetooth**. Urządzenie będzie widoczne jako „LG SK5 (XX)”.

! Uwaga

- XX oznacza dwa ostatnie znaki adresu **Bluetooth**. Jeśli na przykład adres Bluetooth urządzenia to 9C:02:98:4A:F7:08, na urządzeniu **Bluetooth** wyświetli się „LG SK5 (08)” .
- Sposoby parowania mogą się różnić pomiędzy niektórymi urządzeniami w zależności od typu urządzenia bezprzewodowego. W razie potrzeby wprowadź kod PIN (0000).

3. Po prawidłowym połączeniu jednostki z urządzeniem **Bluetooth** zaświeci się dioda LED trybu BLUETOOTH.

4. Słuchanie muzyki.

Aby odtwarzać muzykę zapisaną na urządzeniu **Bluetooth**, zapoznaj się z instrukcją obsługi urządzenia **Bluetooth**.

! Uwaga

- Podczas korzystania z technologii **Bluetooth**, urządzenie zewnętrzne **Bluetooth** musi znajdować się jak najbliżej i odległość tą należy zachować. Jednakże połączenie może nie działać prawidłowo w następujących przypadkach:

- Pomiędzy jednostką a urządzeniem zewnętrznym **Bluetooth** znajduje się przeszkoda.
- W pobliżu znajduje się urządzenie korzystające z tej samej częstotliwości, co **Bluetooth** jak np. sprzęt medyczny, kuchenka mikrofalowa lub sieć bezprzewodowa LAN.

- Jeżeli połączenie Bluetooth nie działa prawidłowo, spróbuj sparować ponownie.
- Dźwięk może być przerwany na skutek zakłócenia połączenia przez inne fale elektroniczne.
- Parowanie jest ograniczone tylko do jednego urządzenia **Bluetooth** na jednostkę, natomiast parowanie wielu urządzeń nie jest obsługiwane.
- W zależności od typu urządzenia, w niektórych przypadkach użycie funkcji **Bluetooth** może okazać się niemożliwe.
- Można korzystać z połączenia bezprzewodowego **Bluetooth** do połączenia smartfonu, odtwarzacza MP3, notebooka itp.
- Im większa jest odległość pomiędzy jednostką a urządzeniem **Bluetooth**, tym niższa jest jakość dźwięku.
- Połączenie **Bluetooth** zostanie rozłączone, gdy jednostka zostanie wyłączona lub urządzenie zewnętrzne **Bluetooth** znajdzie się za daleko.
- Jeżeli połączenie **Bluetooth** zostanie rozłączone, należy je uruchomić ponownie.

! Uwaga

- W przypadku braku połączenia z urządzeniem **Bluetooth** miga kontrolka LED BT (**Bluetooth**).
- Podczas gdy urządzenie **Bluetooth** (urządzenie iOS itp.) jest podłączone do tej jednostki, poziom głośności może być pomiędzy nimi zsynchronizowany.
- Urządzeniem **Bluetooth** można sterować przy pomocy przycisków **◀◀ / ▶▶** (pomiń) i **▶▶** (odtwarzanie/pauza) pilota.
- Jeżeli po podłączeniu urządzenia **Bluetooth**, wybrany zostanie inny tryb, wówczas połączenie **Bluetooth** zostanie rozłączone. Po powrocie do trybu **Bluetooth**, połączenie **Bluetooth** zostanie automatycznie przywrócone.

Blokada połączenia BLUETOOTH (BT Lock)

Można ograniczyć połączenie **Bluetooth** tylko do trybów BT (**Bluetooth**) oraz LG TV tak, aby uniknąć niechcianych połączeń **Bluetooth**.

Aby włączyć tę funkcję w trybie BT (**Bluetooth**) naciśnij i przytrzymaj przycisk **AUTO POWER ON** na pilocie przez około 2 sekundy.

Aby wyłączyć tę funkcję w trybie BT (**Bluetooth**), naciśnij i przytrzymaj na pilocie przez 2 sekundy przycisk **AUTO POWER OFF**.

! Uwaga

Nawet przy włączonej funkcji blokady połączeń **Bluetooth**, niniejszy panel dźwiękowy zostanie uruchomiony przez funkcję automatycznego włączania - Auto Power. Aby temu zapobiec należy wyłączyć funkcję Auto Power. (strona 25.)

Korzystanie z aplikacji BLUETOOTH

! Uwaga

- Tylko system operacyjny Android współpracuje z aplikacją „Music Flow Bluetooth” dla tego urządzenia.
- Mogą wystąpić dodatkowe opłaty za przesyłanie danych poprzez 3G/4G, w zależności od taryfy.

Informacje o aplikacji „Music Flow Bluetooth”

Aplikacja „Music Flow Bluetooth” przynosi zestaw nowych funkcji do twojego urządzenia.

Aby cieszyć się nowymi funkcjami należy pobrać i zainstalować aplikację „Music Flow Bluetooth”.

Instalacja aplikacji „Music Flow Bluetooth” na urządzeniu BLUETOOTH

Istnieją dwie możliwości instalacji aplikacji „Music Flow Bluetooth” na Twoim Urządzeniu **Bluetooth**.

Zainstaluj aplikację „Music Flow Bluetooth” korzystając z kodu QR

1. Zainstaluj aplikację „Music Flow Bluetooth” przy użyciu kodu QR. Użyj oprogramowania skanującego aby zeskanować kod QR.



2. Dotknij ikonę aby zainstalować.

! Uwaga

- Należy upewnić się, że urządzenie **Bluetooth** jest połączone z Internetem.
- Należy upewnić się, że urządzenie **Bluetooth** posiada aplikację skanującą kody. Jeśli urządzenie nie posiada takiej aplikacji, należy pobrać ją z „Google Android Market (Google Play Store)”.
- W zależności od obszaru kod QR może nie działać.

Zainstaluj aplikację „Music Flow Bluetooth” przez „Google Android Market (Google Play Store)”

1. Naciśnij ikonę „Google Android Market (Google Play Store)”.
2. W pasku wyszukiwania wpisz „Music Flow Bluetooth” i wyszukaj.
3. W wynikach wyszukiwania znajdź i dotknij „Music Flow Bluetooth” aby rozpocząć pobieranie aplikacji **Bluetooth**.
4. Dotknij ikonę aby zainstalować.
5. Dotknij ikonę aby pobrać.

! Uwaga

- Należy upewnić się, że urządzenie **Bluetooth** jest połączone z Internetem.
- Upewnij się, że twoje urządzenie **Bluetooth** posiada aplikację „Google Android Market (Google Play Store)”

Aktywacja BLUETOOTH za pomocą aplikacji „Music Flow Bluetooth”

Aplikacja „Music Flow Bluetooth” pomaga połączyć urządzenie **Bluetooth** z tym urządzeniem.

1. Dotknij ikonę aplikacji „Music Flow Bluetooth” na ekranie głównym aby uruchomić aplikację „Music Flow Bluetooth”, i przejdź do głównego menu.
2. Aby uzyskać więcej informacji na temat obsługi, Dotknij [Ustawienia] i [Pomoc].

 **Uwaga**

- Aplikacja „Music Flow Bluetooth” dostępna będzie dla poniższych wersji oprogramowania;
 - System Operacyjny Android Wersja 4.0.3 (lub późniejsza)
- W przypadku korzystania z aplikacji „Music Flow Bluetooth” do obsługi urządzenia mogą wystąpić pewne różnice pomiędzy aplikacją „Music Flow Bluetooth” i dostarczonym pilotem zdalnego sterowania. W takim wypadku należy użyć dostarczonego pilota zdalnego sterowania.
- W zależności od urządzenia **Bluetooth**, aplikacja „Music Flow Bluetooth” może nie działać poprawnie.
- Po połączeniu aplikacji „Music Flow Bluetooth” można odtwarzać muzykę z twojego urządzenia. W takim przypadku powtórz procedurę łączenia.
- Jeżeli korzystasz z innych aplikacji lub zmieniasz ustawienia twojego urządzenia **Bluetooth** podczas korzystania z „Music Flow Bluetooth”, aplikacja „Music Flow Bluetooth” może nie działać prawidłowo.
- Jeżeli aplikacja „Music Flow Bluetooth” nie działa prawidłowo, sprawdź urządzenia **Bluetooth** oraz połączenie aplikacji „Music Flow Bluetooth” i spróbuj połączyć ponownie.
- W zależności od systemu operacyjnego smartfona, mogą zachodzić pewne różnice w działaniu „Music Flow Bluetooth”.
- Nawet jeżeli połączenie **Bluetooth** zostanie rozłączone, można używać aplikacji „Music Flow Bluetooth” do zmiany funkcji.
- Funkcje dodatkowe aplikacji „Music Flow Bluetooth” mogą nie działać w zależności od odległości pomiędzy jednostką a urządzeniem **Bluetooth** oraz warunków łączności bezprzewodowej.

Regulacja dźwięku

Ustawianie efektów dźwiękowych

Ten system posiada określoną ilość wcześniej ustawianych pól dźwięków surround. Przy pomocy przycisków trybów dźwiękowych można wybrać odpowiedni tryb dźwiękowy.

Efekt dźwiękowy	Opis
ASC (Adaptacyjne sterowanie dźwiękiem (ASC))	Analizuje w czasie rzeczywistym jakość sygnału wejściowego oraz optymalizuje dźwięk w zależności od zawartości.
STANDARD	Możesz cieszyć się zoptymalizowanym dźwiękiem.
DTS V:X	Umożliwia uzyskanie bardziej głębokiego i kinowego dźwięku przestrzennego.

! Uwaga

- W niektórych trybach, z pewnych głośników nie będzie się wydobywał dźwięk lub będzie bardzo cichy. Zależy to od trybu dźwięku oraz jego źródła - nie jest to usterka.
- Po zmianie źródła sygnału wejściowego lub w niektórych przypadkach nawet po zmianie ścieżki/pliku może być konieczne ponowne ustawienie trybu dźwięku.

Ustawienie poziomu głośnika niskotonowego

Można ustawić poziom dźwięku dla głośnika niskotonowego.

Aby ustawić poziom głośnika niskotonowego naciśnij **WOOFER + / -**.

! Uwaga

Po tym jak subwoofer osiągnie głośność maksymalną lub minimalną, kontrolka LED gotowości (czerwona) włączy się na 2 sekundy na urządzeniu głównym.

Tryb nocny

Funkcja ta może być przydatna w czasie oglądania filmów z niskim poziomem głośności późno w nocy. Włącz tryb nocny, aby zmniejszyć natężenie dźwięku i poprawić jego delikatność i miękkość.

Naciśnij przycisk **NIGHT ON/OFF**, aby włączyć lub wyłączyć tryb nocny.

Rozwiązywanie problemów

Ogólne

PROBLEM	ROZWIĄZANIE I NAPRAWA
Urządzenie nie działa prawidłowo.	<ul style="list-style-type: none"> Wyłącz zasilanie tej jednostki oraz podłączonych urządzeń zewnętrznych (telewizor, głośnik niskotonowy, odtwarzacz DVD, wzmacniacz itp.), a następnie włącz ponownie. Odłącz przewód zasilania od tego urządzenia i podłączonego urządzenia zewnętrznego (Telewizor, Głośnik basowy, Odtwarzacz DVD, Wzmacniacz, itp.) a następnie spróbuj podłączyć ponownie. Poprzednie ustawienie może nie zostać zapisane, jeżeli urządzenie zostanie wyłączone.
Brak zasilania	<ul style="list-style-type: none"> Przewód zasilający jest odłączony. Podłączyć kabel zasilania. Sprawdź, czy nie nastąpiła przerwa w zasilaniu elektrycznym. Sprawdzić stan, uruchamiając inne urządzenia elektroniczne.
Brak dźwięku	<ul style="list-style-type: none"> Wybrano niewłaściwe źródło sygnału wejściowego. Należy sprawdzić źródło sygnału wejściowego i wybrać poprawne źródło. Funkcja wyciszenia jest aktywna. Nacisnąć  (Mute) lub wyregulować poziom głośności, aby anulować funkcję wyciszenia. Podczas korzystania z połączenia z zewnętrznym urządzeniem (dekoder tv, urządzenie Bluetooth itp.) ustaw poziom głośności urządzenia.
Brak dźwięku głośnika niskotonowego	<ul style="list-style-type: none"> Przewód zasilania głośnika niskotonowego nie jest podłączony. Włóż pewnie wtyczkę do ściennego gniazdka zasilania. Zostaje zerwane połączenie podczas parowania urządzenia i głośnika niskotonowego. Połącz urządzenie i głośnik niskotonowy. (strona 15.)
Pilot zdalnego sterowania nie działa poprawnie.	<ul style="list-style-type: none"> Pilot zdalnego sterowania znajduje się za daleko od urządzenia. Używać pilota w odległości do 7 m. Na drodze pomiędzy pilotem a urządzeniem znajduje się przeszkoda. Usunąć przeszkodę. Baterie w pilocie zdalnego sterowania są wyczerpane. Wymień baterie na nowe.
Funkcja AUTO POWER nie działa.	<ul style="list-style-type: none"> Sprawdź podłączenie urządzenia zewnętrznego np. TV, Odtwarzacz DVD/Blu-Ray lub urządzenie Bluetooth. Sprawdź stan SIMPLINK na telewizorze LG oraz wyłącz SIMPLINK. Funkcja ta może nie działać w zależności od podłączonego urządzenia.
LG Sound Sync nie działa.	<ul style="list-style-type: none"> Sprawdź, czy twój Telewizor LG obsługuje LG Sound Sync. Sprawdź podłączenie LG Sound Sync (Optyczny lub bezprzewodowy). Sprawdź ustawienia dźwięku Telewizora i tego urządzenia.

PROBLEM	ROZWIĄZANIE I NAPRAWA
Jednostka nie łączy się z urządzeniem Bluetooth .	<ul style="list-style-type: none"> Wyłączyć funkcję blokady połączenia Bluetooth. (strona 28).
Jeżeli czujesz, że dźwięk emitowany z urządzenia jest niski.	<p>Należy zapoznać się z podanymi poniżej szczegółowymi informacjami i dopasować ustawienia urządzenia zgodnie z nimi.</p> <ul style="list-style-type: none"> Przy panelu dźwiękowym podłączonym do telewizora zmień ustawienie AUDIO DIGITAL OUT (WYJŚCIA CYFROWEGO AUDIO) w menu ustawień telewizora z [PCM] na [AUTO] lub [BITSTREAM]. Przy panelu dźwiękowym podłączonym do Odtwarzacza zmień ustawienie AUDIO DIGITAL OUT (WYJŚCIA CYFROWEGO AUDIO) w menu ustawień odtwarzacza z [PCM] na [PRIMARY PASS-THROUGH] lub [BITSTREAM]. Zmień ustawienie Audio DRC w menu podłączonego urządzenia na wyłączone: [OFF]. Upewnij się, że tryb nocny jest włączony. Wyłącz [OFF] tryb nocny.

UWAGI dla użycia bezprzewodowego

PROBLEM	ROZWIĄZANIE I NAPRAWA
Mogą występować zakłócenia w komunikacji bezprzewodowej.	<ul style="list-style-type: none"> Komunikacja bezprzewodowa może nie działać prawidłowo w obszarze słabego sygnału. Proszę zainstalować urządzenie odpowiednio blisko subwoofera bezprzewodowego. Dla uzyskania optymalnej wydajności, proszę nie instalować urządzenia na meblach metalowych.
W takich przypadkach urządzenie Bluetooth może nie działać prawidłowo lub powodować zakłócenia.	<ul style="list-style-type: none"> Gdy jakkolwiek część twojego ciała wejdzie w kontakt z nadajnikiem/odbiornikiem urządzenia Bluetooth lub systemem nagłośnienia. Jeżeli występuje przeszkoda / ściana lub urządzenie jest zainstalowane w odosobnionym miejscu. Jeżeli inne urządzenie (sieć bezprzewodowa LAN, urządzenie medyczne lub kuchenka mikrofalowa) korzysta z tej samej częstotliwości należy zapewnić, aby odległość od takiego urządzenia była jak największa. W przypadku systemu Bluetooth, odległość pomiędzy połączonymi urządzeniami powinna być jak najmniejsza. W przypadku zbyt dużej odległości od urządzenia Bluetooth, połączenie zostaje zerwane oraz może wystąpić usterka.

UWAGI dotyczące włączania trybu demo

PROBLEM	ROZWIĄZANIE I NAPRAWA
Nie można zmienić źródła wejściowego za pomocą przycisku F, np. BT (Bluetooth), HDMI itp. i wszystkie diody się świecą.	<ul style="list-style-type: none">Wyjąć i włożyć ponownie przewód zasilający. Jeżeli to nie zadziała, należy nacisnąć i przytrzymać przycisk F (przez około 15 sekund), znajdujący się na jednostce głównej, do momentu, aż dioda wskaże wybraną funkcję.
Pilot nie działa. (Brak odpowiedzi)	

Znaki handlowe i licencje

Wszystkie pozostałe znaki handlowe są prawowitą własnością ich właścicieli.

 **DOLBY AUDIO™**

Wyprodukowane na licencji Dolby Laboratories. Dolby, Dolby Audio oraz symbol podwójnego D są znakami towarowymi Dolby Laboratories.

 **dts®**
Digital Surround

Patenty DTS, patrz <http://patents.dts.com>. Wyprodukowane na licencji DTS Licensing Limited. DTS, symbol, nazwa oraz symbol DTS i Digital Surround są zarejestrowanymi znakami handlowymi i/lub znakami handlowymi firmy DTS, Inc. w Stanach Zjednoczonych i/lub innych krajach. © DTS, Inc. Wszelkie prawa zastrzeżone.

 **dts®**
Virtual:X

Patenty DTS, patrz <http://patents.dts.com>. Wyprodukowane na licencji DTS Licensing Limited. DTS, symbol, nazwa oraz symbol DTS i DTS Virtual:X są zarejestrowanymi znakami handlowymi i/lub znakami handlowymi firmy DTS, Inc. w Stanach Zjednoczonych i/lub innych krajach. © DTS, Inc. Wszelkie prawa zastrzeżone.

 **Bluetooth®**

Znak i logo **Bluetooth** są własnością firmy Bluetooth SIG, Inc., a jakiegokolwiek użycie tych znaków przez firmę LG Electronics podlega licencji. Pozostałe znaki towarowe i nazwy handlowe są własnością ich prawowitych właścicieli.

HDMI™
HIGH-DEFINITION MULTIMEDIA INTERFACE

HDMI, logo HDMI oraz nazwa High-Definition Multimedia Interface są znakami handlowymi lub zarejestrowanymi znakami handlowymi firmy HDMI Licensing LLC w USA oraz innych krajach.

Specyfikacje

Ogólne	
Pobór mocy	Patrz: główne oznaczenie umieszczone na urządzeniu. Gotowość sieciowa : 1,2 W (Jeżeli wszystkie porty sieciowe są aktywowane).
Zasilacz AC	<ul style="list-style-type: none"> • Model: DA-38A25 • Producent: Asian Power Devices Inc. • Wejście: 100-240 V ~ 50-60 Hz 1,2 A • Wyjście: 25 V $\overline{\text{---}}$ 1,52 A
Wymiary (Szer. x Wys. x Gł.)	około 891,0 mm X 57,5 mm X 87,8 mm Bez nóżki
Temperatura robocza	5 °C do 35 °C
Wilgotność robocza	od 5% do 90%
Zasilanie z szyny	5 V $\overline{\text{---}}$ 500 mA
Dostępna częstotliwość próbkowania cyfrowego wejścia audio	32 kHz, 44,1 kHz, 48 kHz, 88,2 kHz, 96 kHz
Dostępny format audio wejścia cyfrowego	Dolby Audio, DTS Digital Surround, PCM

Wejścia/wyjścia	
OPTICAL IN (wejście cyfrowego audio)	3 V (p-p), gniazdo optyczne x 1
PORTABLE IN (wejście urządzenia przenośnego)	0,32 Vrms (gniazdo stereo 3,5 mm) x 1
HDMI IN	19 pin (złącze HDMI™, typ A) x 1
HDMI OUT	19 pin (złącze HDMI™, typ A) x 1

Wzmacniacz (Moc RMS wyjścia)	
Łącznie	360 W RMS
Przód	80 W RMS x 2 (4 Ω przy 1 kHz, THD 10%)
Głośnik niskotonowy	200 W RMS (3 Ω przy 80 Hz, THD 10%)

Subwoofer bezprzewodowy	
Zasilanie	Patrz: główne oznaczenie umieszczone na głośniku niskotonowym.
Pobór mocy	Patrz: główne oznaczenie umieszczone na głośniku niskotonowym.
Typ	1 jednodrożny głośnik
Impedancja	3 Ω
Wejściowa moc znamionowa	200 W RMS
Maksymalna moc wejściowa	400 W RMS
Wymiary (Szer. x Wys. x Gł.)	około 171,0 mm x 393,0 mm x 248,5 mm

- Projekt i specyfikacje mogą ulec zmianom bez powiadomienia.

Konserwacja

Obchodzenie się z urządzeniem

Wysyłanie urządzenia

Proszę zachować oryginalne opakowanie i materiały pakunkowe. W razie konieczności wysłania urządzenia, zapakuj ponownie urządzenie, tak jak było zapakowane na początku w celu zapewnienia jak najlepszej ochrony.

Utrzymywanie czystości powierzchni zewnętrznych

- Nie używać w pobliżu urządzenia cieczy agresywnych, takich jak środki owadobójcze.
- Czyszczenie z dużą siłą może zniszczyć powierzchnię.
- Nie pozostawiać przez dłuższy czas produktów gumowych lub plastikowych w kontakcie z urządzeniem.

Czyszczenie urządzenia

Odtwarzacz należy czyścić miękką szmatką. Jeżeli powierzchnie są mocno zabrudzone, użyj miękkiej szmatki lekko zwilżonej w roztworze delikatnego detergentu. Nie stosuj silnych rozpuszczalników, takich jak alkohol, benzen, rozcieńczalniki, ponieważ mogą uszkodzić powierzchnię urządzenia.

