



HERO7

WHITE

Dołącz do ruchu GoPro



facebook.com/GoPro



youtube.com/GoPro



twitter.com/GoPro





instagram.com/GoPro

Treści

Poznaj HERO7 White	4
Konfigurowanie kamery	6
Poznawanie GoPro	10
Rejestracja filmu	15
Fotografowanie	22
Rejestracja materiału poklatkowego	27
Kontrola ekspozycji	29
Sterowanie kamerą GoPro za pomocą głosu	33
Odtwarzanie materiałów	37
Łączenie się z aplikacją GoPro	41
Przenoszenie plików multimedialnych	43
Indywidualne ustawienia kamery GoPro	48
Ważne komunikaty	54
Resetowanie kamery	55
Mocowanie kamery GoPro	57
Zdejmowanie drzwiczek	63
Konserwacja	65
Informacje o akumulatorze	66
Rozwiązywanie problemów	69
Pomoc techniczna	71
Znaki towarowe	71
Informacje dotyczące przepisów	71

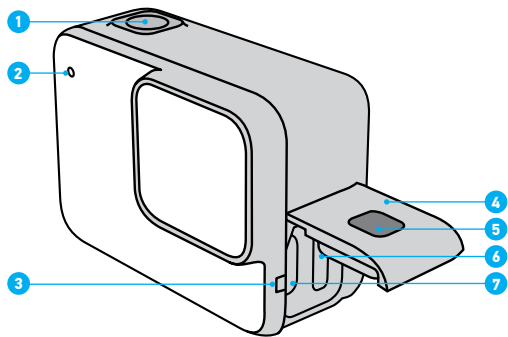
Poznaj HERO7 White



1. Przycisk migawki 

2. Wskaźnik stanu

3. Mikrofon

4. Drzwiczki

5. Przycisk zwalniania zatrzasku

6. Gniazdo karty microSD

7. Port USB-C

8. Ekran dotykowy

9. Głośnik

10. Przycisk trybu 

Poznaj HERO7 White

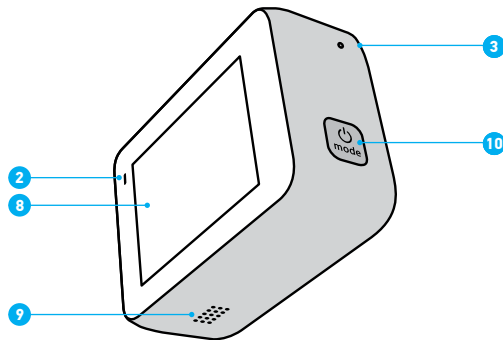

Dowiedz się, jak korzystać z akcesoriów dostarczonych z GoPro. Przejdź do części *Mocowanie kamery GoPro* (strona 57).

Konfigurowanie kamery

KARTY MICROSD

Do zapisywania filmów i zdjęć potrzebna jest karta microSD (sprzedawana oddzielnie). Należy używać markowej karty, która spełnia te wymagania:

- microSD, microSDHC lub microSDXC
- Szybkość klasy 10 lub UHS-I
- Maksymalna pojemność 128 GB

Lista zalecanych kart microSD znajduje się na stronie gopro.com/microsdcards.

Uważaj: Przed użyciem karty SD upewnij się, że ręce są czyste i suche. Należy zapoznać się z wytycznymi producenta w zakresie dopuszczalnego zakresu temperatur karty oraz innych ważnych informacji.

PORADA: Utrzymuj kartę SD w dobrym stanie, regularnie ją formatując. Spowoduje to skasowanie wszystkich plików multimedialnych, dlatego należy pamiętać o ich wcześniejszym zapisaniu.

1. Przeciągnij w dół, aby uzyskać dostęp do aplikacji Dashboard (Konsola).
2. Dotknij opcji Preferences (Preferencje) > Reset (Resetuj) > Format SD Card (Sformatuj kartę SD).

Aby dowiedzieć się, jak zapisywać filmy i zdjęcia, zobacz [Przenoszenie plików multimedialnych](#) (strona 43).

Konfigurowanie kamery

INSTALOWANIE KARTY MICROSD

1. Przytrzymaj przycisk zwalniania zatrzasku znajdujący się na drzwiczkach bocznych, a następnie odsuń drzwiczkę.

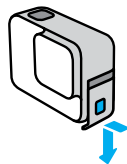

2. Po wyłączeniu kamery włoż kartę SD do gniazda karty etykietą skierowaną w stronę portu USB.

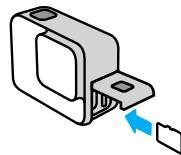

Kartę można wyjąć, wciskając ją paznokciem w szczelinę.

Konfigurowanie kamery

ŁADOWANIE AKUMULATORA

Kamera HERO7 Silver jest wyposażona wbudowany akumulator. Zanim dasz się pochłonać przygodzie, upewnij się, że jest on w pełni naładowany.

1. Przytrzymaj przycisk zwalniania zatrzasku znajdujący się na drzwiczkach bocznych, a następnie odsuń drzwiczki.

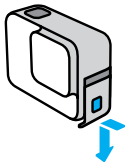

2. Za pomocą dołączonego kabla USB-C podłącz kamerę do komputera lub innej ładowarki umożliwiającej ładowanie przez port USB.

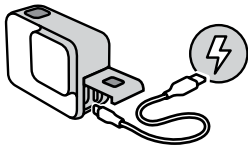

Pełne ładowanie akumulatora trwa około 2 godziny. Lampki stanu kamery zostaną wyłączone po zakończeniu procesu ładowania. Przejdź do części [Informacje o akumulatorze](#) (strona 66).

PORADA: Najszybsze ładowanie zapewnia ładowarka GoPro Supercharger (sprzedawana oddzielnie).

Konfigurowanie kamery

AKTUALIZOWANIE OPROGRAMOWANIA KAMERY

Aby mieć dostęp do najnowszych funkcji kamery GoPro i zadbać o jej najwyższą wydajność, pamiętaj o aktualizacji oprogramowania.

Aktualizacja za pomocą aplikacji GoPro

1. Pobierz aplikację ze sklepu Apple App Store lub Google Play.
2. Postępuj zgodnie z instrukcjami wyświetlanymi na ekranie aplikacji, aby połączyć kamerę z urządzeniem mobilnym. Jeśli dostępne jest nowe oprogramowanie kamery, aplikacja wyświetli informacje o sposobie jego instalacji.

Aktualizacja za pomocą aplikacji Quik dla urządzeń stacjonarnych

1. Pobierz aplikację ze strony gopro.com/apps.
2. Podłącz kamerę do komputera za pomocą dołączonego kabla USB-C. Jeśli dostępne jest nowe oprogramowanie kamery, aplikacja wyświetli informacje o sposobie jego instalacji.

Aktualizacja ręczna

1. Odwiedź stronę gopro.com/update.
2. Wybierz *HERO7 White* z listy kamer.
3. Wybierz opcję *Update your camera manually (Aktualizuj kamerę ręcznie)* i postępuj zgodnie z instrukcjami.

PORADA: Chcesz wiedzieć, jaka wersja oprogramowania jest używana? Tutaj możesz się tego dowiedzieć.

1. Przeciągnij w dół, aby uzyskać dostęp do aplikacji Dashboard (Konsola).
2. Dotknij opcji Preferences (Preferencje) > About (Informacje) > Camera Info (Informacje o kamerze).

Poznanawanie GoPro

WŁĄCZANIE

Naciśnij przycisk Mode (Tryb), aby włączyć kamerę HERO7 White.

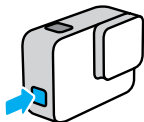

WYŁĄCZANIE

Naciśnij i przytrzymaj przycisk Mode (Tryb), aby wyłączyć kamerę.

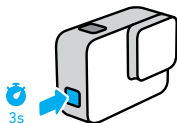

OSTRZEŻENIE! Należy zachować ostrożność przy korzystaniu z kamery GoPro i związanych z nią mocowań i akcesoriów. Zawsze miej na uwadze otoczenie, aby nie zranić siebie lub innych osób.

Należy bezwzględnie przestrzegać wszystkich lokalnych przepisów, w tym wszystkich przepisów dotyczących ochrony prywatności, które mogą ograniczać zapis w niektórych obszarach.

Poznanawanie GoPro

TRYBY NAGRYWANIA

Kamera GoPro wyposażona jest w trzy główne tryby nagrywania: Video (Film), Photo (Zdjęcie) i Time Lapse Video (Poklatkowy).

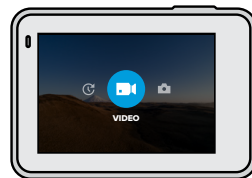

Zmieniaj tryby, przesuwając je w lewo lub w prawo.

PORADA: Mimo, że kamera GoPro jest wodoszczelna, ekran dotykowy nie będzie działał pod wodą. Gdy kamera jest włączona, można nacisnąć przycisk Mode (Tryb) , aby przetaczać tryby.

Poznananie GoPro

ORIENTACJA KAMERY

Kamera GoPro może łatwo przetaczać się pomiędzy obrazami w poziomie i w pionie. Pozwala także na rejestrację filmów i wykonywanie zdjęć w prawidłowej pozycji — nawet w przypadku zamontowania jej do góry nogami. Menu ekranu dotykowego dostosuje się automatycznie, a nagranie będzie odtwarzane z powrotem w prawidłowej pozycji.

Orientacja ulega zablokowaniu po naciśnięciu przycisku migawki . Jeśli kamera pochyla się podczas nagrywania, np. jak na kolejce górskiej, materiał również będzie się z nią pochylał. Uchwycisz każdy zakręt i najmniejszy ruch.

Blokada orientacji poziomej

Pozwala na zablokowanie kamery w orientacji poziomej. Menu ekranowe kamery nie zmienia się w przypadku obrócenia kamery do orientacji pionowej.

1. Przeciągnij w dół, aby uzyskać dostęp do aplikacji Dashboard (Konsola).
2. Dotknij opcji Preferences (Preferencje) > Touch Screen (Ekran dotykowy) > Landscape Lock (Blokada orientacji poziomej).

Uważaj: Filmy i zdjęcia zarejestrowane w orientacji pionowej z włączoną blokadą w orientacji poziomej będą odtwarzane w przechyleniu o 90 stopni.

PORADA: Użyj blokady orientacji poziomej, aby zapobiec przypadkowemu uruchomieniu rejestracji w orientacji pionowej. Jest to idealne rozwiązanie, gdy korzystasz z obudowy i uchwytów ręcznych.

Poznananie GoPro

EKRAN REJESTRACJI

Ekran ten zapewnia całkowity dostęp do ustawień przechwytywania i dostarcza informacji o kamerze GoPro. Wyświetlane ustawienia różnią się w zależności od trybu pracy.



1. Tryb kamery
2. Pozostały czas nagrywania / pozostałe zdjęcia
3. Stan naładowania akumulatora
4. Opcje przechwytywania

Poznanawanie GoPro

KORZYSTANIE Z EKRANU DOTYKOWEGO



Dotknięcie

Wybór elementu, włączenie/wyłączenie ustawienia.

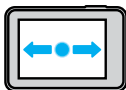

Przesunięcie w lewo lub w prawo

Przełączanie pomiędzy trybami wyświetlania filmów, zdjęć i filmów poklatkowych.

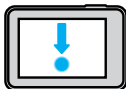

Przesunięcie w dół od krawędzi ekranu

Otwórz aplikację Dashboard (Konsola), gdy kamera znajduje się w orientacji poziomej.



Przesunięcie w górę od krawędzi ekranu

Zobacz filmy i zdjęcia w galerii multimedialnych.



Naciśnięcie i przytrzymanie

Włączanie i regulacja sterowania ekspozycją.

Rejestracja filmu

HER07 White nagrywa filmy HD w dwóch standardowych rozdzielczościach: 1440p i 1080p.

- 1440p: Pozwala uzyskać maksymalną wysokość kadru i uwzględnić w nim jak największy obszar ujęcia. Świetnie sprawdza się, gdy użytkownik nagrywa samego siebie lub rejestruje materiał z pierwszoosobowej perspektywy. Podczas odtwarzania filmu na telewizorze po obu bokach ekranu będą widoczne czarne pasy.
- 1080p: Kadram jest nieznacznie przycinany w górnej i dolnej części, co umożliwia odtwarzanie materiału na całym ekranie telewizora.

ZMIANA DOMYŚLNEJ ROZDZIELCZOŚCI OBRAZU



Domyślnie kamera GoPro nagrywa obraz w rozdzielczości 1440p, ale rozdzielczość można łatwo zmienić na 1080p.

1. Przeciągnij w dół, aby uzyskać dostęp do aplikacji Dashboard (Konsola).
2. Dotknij opcji Preferences (Preferencje) > Defaults (Ustawienia domyślne) > Video Resolution (Rozdzielczość filmu).

REJESTROWANIE FILMU

1. Przesuwaj w lewo lub w prawo w celu .



2. Naciśnij przycisk Shutter (Migawka) , aby rozpocząć rejestrowanie.
3. Naciśnij przycisk Shutter (Migawka)  ponownie, aby zatrzymać rejestrowanie.

Rejestracja filmu

Uwaga: Po 1 minucie nagrywania, w celu oszczędzenia energii, ekran przejdzie w stan uśpienia. Dotknij ekranu, aby go ponownie włączyć. Pozostanie on włączony przez 10 sekund, po czym przejdzie z powrotem do trybu uśpienia.

PORADA: Można również nagrywać filmy za pomocą poleceń głosowych. Przejdź do części *Sterowanie kamerą GoPro za pomocą głosu* (strona 33).

NAGRYWANIE KRÓTKICH KLIPÓW

Kamera HERO7 White może rejestrować krótkie klipy wideo, które można szybko i łatwo zapisać w telefonie i udostępnić w mediach społecznościowych. Są one również idealne do tworzenia filmów QuikStories przy użyciu aplikacji GoPro.

1. Na ekranie wideo dotknij



Rejestracja filmu

2. Naciśnij przycisk Shutter (Migawka) , aby rozpocząć rejestrowanie. Na ekranie pojawi się obwódka pokazująca, ile czasu pozostało jeszcze w klipie.



Kamera automatycznie zatrzyma nagrywanie pod koniec klipu. Można również zatrzymać nagrywanie poprzez naciśnięcie przycisku Shutter (Migawka)  przed zakończeniem klipu.

ZMIANA DŁUGOŚCI KLIPU

Domyślna długość klipu wynosi 15 sekund, ale można również ustawić rejestrację klipów o długości 30 sekund.

1. Przeciągnij w dół, aby uzyskać dostęp do aplikacji Dashboard (Konsola).
2. Dotknij opcji Preferences (Preferencje) > Defaults (Ustawienia domyślne) > Clip Length (Długość klipu).

PORADA: Klipy mogą być nagrywane w normalnej prędkości lub zwolnionym tempie.



Rejestracja filmu

REJESTRACJA W ZWOLNIONYM TEMPIE

Kamera HERO7 White pozwala uchwycić akcję z szybkością 60 klatek na sekundę (FPS), a następnie odtworzyć ją w dwukrotnie zwolnionym tempie.

1. Na ekranie wideo dotknij .



2. Naciśnij przycisk Shutter (Migawka) , aby rozpocząć rejestrowanie.
3. Naciśnij przycisk Shutter (Migawka)  ponownie, aby zatrzymać rejestrowanie.

PORADA: Można odtwarzać filmy zarejestrowane w dwukrotnie zwolnionym tempie w trybie dwukrotnie zwolnionym lub przy normalnej prędkości. Przejdź do części *Odtwarzanie materiałów* (strona 37).

Rejestracja filmu

KORZYSTANIE Z POWIĘKSZANIA DOTYKIEM

Funkcja powiększania dotykiem pomaga zastosować bliższe spojrzenie na akcję.

1. Na ekranie wideo dotknij .



2. Użyj suwaka, aby wybrać stopień powiększenia. Można także dostosować powiększenie podczas nagrywania.



3. Dotknij dowolnego miejsca, aby zakończyć. Poziom powiększenia jest zablokowany, dopóki nie zostanie on ponownie zmieniony, do czasu przełączenia trybów rejestracji lub wyłączenia kamery.

Rejestracja filmu

Uwaga: Kamera HERO7 White automatycznie wyłączy zwolnione tempo po aktywacji funkcji powiększania dotykaniem.



PORADA: Możesz powiększyć obraz, aby pomóc w wyeliminowaniu efektu rybiego oka wokół krawędzi filmu.

STABILIZACJA OBRAZU

Kamera GoPro automatycznie stabilizuje nagrania, aby pomóc w wyeliminowaniu drgań, niezależnie od tego, czy urządzenie trzymane jest w rękę, czy też zamontowane do sprzętu. To sprawia, że kamera ta idealnie nadaje się do płynnego rejestrowania jazdy na rowerze, jazdy na nartach i innych aktywności.

REJESTROWANIE FILMÓW Z WYKORZYSTANIEM FUNKCJI QUIKCAPTURE

QuikCapture jest najszybszym i najprostszym sposobem na włączenie kamery GoPro i rozpoczęcie nagrywania. Wystarczy nacisnąć jeden przycisk.

1. Gdy kamera jest wyłączona, naciśnij przycisk Shutter (Migawka) .
2. Ponownie naciśnij przycisk Shutter (Migawka) , aby zatrzymać nagrywanie i wyłączyć kamerę.

WYŁĄCZANIE FUNKCJI QUIKCAPTURE Funkcja QuikCapture jest domyślnie włączona, lecz można ją wyłączyć.

1. Przeciągnij w dół, aby uzyskać dostęp do aplikacji Dashboard (Konsola).
2. Dotknij ikony .

Rejestracja filmu

Uwaga: Jeśli kamera była wyłączona przez dłużej niż 12 godzin, włączenie jej i rozpoczęcie rejestracji może zająć odrobinę więcej czasu. Po zakończeniu nagrywania kamera zachowa gotowość do pracy, a w ciągu następnych 12 godzin można będzie natychmiast rozpocząć korzystanie z funkcji QuikCapture.

PORADA: Ponieważ kamera jest włączana tylko wtedy, gdy nagrywa, funkcja QuikCapture jest doskonałym sposobem na zmaksymalizowanie czasu pracy baterii.

DODAWANIE TAGÓW NAJLEPSZEGO UJĘCIA HIGHLIGHT

Oznaczaj ulubione chwile w swoich nagraniach, naciskając przycisk Mode (Tryb)  podczas nagrywania lub odtwarzania. Spowoduje to dodanie tagu najlepszego ujęcia, który ułatwia wyszukiwanie nagrań podczas oglądania filmów, tworzenie wideo lub wyszukiwanie określonego ujęcia.

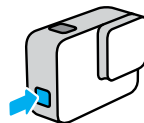

Uwaga: Funkcja QuikStories szuka tagów najlepszego ujęcia podczas tworzenia filmów. Pozwała to zapewnić, że w zarejestrowanym materiale znajdują się ulubione momenty.

PORADA: Tagi najlepszego ujęcia można także dodawać za pomocą aplikacji GoPro lub wymawiając „GoPro HiLight”, gdy włączona jest funkcja sterowania głosowego.

Fotografowanie

Kamera HERO7 White wykonuje zdjęcia o rozdzielczości 10 MP z szerokim polem widzenia (FOV). Szerokie pole widzenia pozwala na uchwycenie w kadrze jak największej liczby szczegółów.

WYKONYWANIE JEDNEGO ZDJĘCIA

1. Przesuń w prawo, aby .



2. Naciśnij przycisk Shutter (Migawka) , aby zrobić zdjęcie.

PORADA: Możesz użyć aplikacji GoPro do kadrowania zdjęć, jeśli chcesz usunąć efekt rybiego oka wokół krawędzi ramki.

Fotografowanie

WYKONYWANIE ZDJĘĆ W TRYBIE CIĄGLYM

Naciśnij i przytrzymaj przycisk Shutter (Migawka) , aby robić zdjęcia w tempie 4 na sekundę. Zwolnij przycisk, aby zatrzymać przechwytywanie obrazu.

WYKONYWANIE ZDJĘĆ W TRYBIE SERYJNYM

Tryb zdjęć w serii pozwala na wykonanie 15 zdjęć w ciągu 1 sekundy. Jest to idealne rozwiązanie do rejestrowania dynamicznych aktywności.

1. Na ekranie fotografii dotknij .



2. Naciśnij przycisk Shutter (Migawka) , aby wykonać zdjęcia w trybie seryjnym.

PORADA: Sprawdź swoje zdjęcia w trybie seryjnym w galerii multimedialnej i zapisz tylko najlepsze zdjęcia. Pozwoli to na zaoszczędzenie miejsca na karcie SD. Przejdź do części [Odtwarzanie materiałów](#) (strona 37).

Fotografowanie

USTAWIANIE PROGRAMATORA CZASOWEGO

Funkcja programatora czasowego pozwala na wykonywanie zdjęć selfie, zdjęć grupowych, a także innych zdjęć.

1. Na ekranie fotografii dotknij .



2. Wybierz 3 sekundy (idealna opcja do zdjęć selfie) lub 10 sekund (idealna opcja dla zdjęć grupowych).



Fotografowanie

3. Naciśnij przycisk Shutter (Migawka) . Kamera rozpocznie odliczanie. Uruchomi się również sygnał dźwiękowy, a przedni wskaźnik statusu zacznie migać. Zarówno sygnał, jak i miganie, będą coraz szybsze wraz z upływem czasu pozostałym do zrobienia zdjęcia.

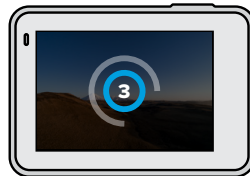

Uważaj: Funkcja programatora czasowego pozostanie aktywna do czasu jej dotknięcia.

Fotografowanie

KORZYSTANIE Z FUNKCJI POWIĘKSZANIA DOTYKIEM

Funkcja powiększania dotykiem pomaga zastosować bliższe spojrzenie na akcję.

1. Na ekranie fotografii dotknij .



2. Użyj suwaka, aby wybrać stopień powiększenia.



3. Dotknij dowolnego miejsca, aby zakończyć. Poziom powiększenia jest zablokowany, dopóki nie zostanie on ponownie zmieniony, do czasu przetączenia trybów rejestracji lub wyłączenia kamery.

PORADA: Zdjęcia można skonfigurować za pomocą dowolnego połączenia funkcji zdjęć w trybie seryjnym, programatora czasowego i powiększania dotykiem.



Rejestracja materiału poklatkowego

Film poklatkowy przyspiesza akcję dzięki zapisywaniu klatki co 0,5 sekundy. Podczas odtwarzania z dużą prędkością, wszystko porusza się 15x szybciej niż zwykle.

REJESTROWANIE FILMÓW POKLATKOWYCH

1. Przesuń w lewo, aby .



2. Naciśnij przycisk Shutter (Migawka) , aby rozpocząć rejestrowanie.
3. Naciśnij przycisk Shutter (Migawka)  ponownie, aby zatrzymać rejestrowanie.

PORADA: Ponieważ filmy poklatkowe przyspieszają wszystko 15-krotnie, 5 minut nagrywania pozwoli na przechwycenie około 20 sekund filmu.

Rejestracja materiału poklatkowego

KORZYSTANIE Z FUNKCJI POWIĘKSZANIA DOTYKIEM

Funkcja powiększania dotykiem pomaga zastosować bliższe spojrzenie na akcję.

1. Na ekranie zdjęć poklatkowych dotknij .



2. Użyj suwaka, aby wybrać stopień powiększenia.



3. Dotknij dowolnego miejsca, aby zakończyć. Poziom powiększenia jest zablokowany, dopóki nie zostanie on ponownie zmieniony, do czasu przełączenia trybów rejestracji lub wyłączenia kamery.

Kontrola ekspozycji

Kamera HERO7 White skanuje całą scenę, aby wybrać dla zdjęcia najlepszy poziom ekspozycji. Kontrola ekspozycji pozwala zdecydować, czy tylko część ujęcia powinna być wykorzystywana do ustawienia ekspozycji.

Na ekranie dotykowym można sprawdzić podgląd ujęcia. Spróbuj wykonać kontrolę ekspozycji, jeśli sekcje ujęcia są zbyt ciemne lub zbyt jasne.

USTAWIANIE KONTROLI EKSPOZYCJI ZA POMOCĄ FUNKCJI AUTO EXPOSURE (AUTOMATYCZNA EKSPOZYCJA)

Dzięki tej opcji kamera automatycznie opiera ekspozycję na wybranym obszarze.

Założmy, że kamera jest zamontowana na desce rozdzielczej.

Prawdopodobnie zechcesz ustawić ekspozycję na podstawie sceny na zewnątrz samochodu — zamiast deski rozdzielczej. Pomoże to zapobiec prześwieceniu zdjęć (zbyt jasne zdjęcia).

1. Naciśnij ekran dotykowy, aż na środku ekranu pojawi się zestaw ramek z kropką pośrodku. Jest to miernik punktowy. Spowoduje to oparcie ekspozycji na środku ujęcia.
2. Przeciągnij ramkę od środka, jeśli do ustawienia ekspozycji chcesz użyć innego obszaru zdjęcia. (zamiast przeciągania ramki można dotknąć tego obszaru.)

Kontrola ekspozycji

3. Sprawdź, czy ekspozycja wygląda dobrze. Dotknij ikony ✓ znajdującej się w prawym dolnym rogu.



Kontrola ekspozycji

USTAWIANIE EKSPOZYCJI PRZY UŻYCIU FUNKCJI LOCKED EXPOSURE (ZABLOKOWANA EKSPOZYCJA)

Opcja ta powoduje, że kamera blokuje ekspozycję aż do jej anulowania.

Jeśli jeździsz na desce snowboardowej w słoneczny dzień, dobrym rozwiązaniem może być zablokowanie ekspozycji na kurtce fotografowanej osoby. Pomoże to zapobiec niedoświetleniu zdjęć (zbyt ciemne zdjęcia) w porównaniu z jasnym śniegiem.

1. Naciśnij ekran dotykowy, aż na środku ekranu pojawi się zestaw ramek z kropką pośrodku. Jest to miernik punktowy. Spowoduje to oparcie ekspozycji na środku ujęcia.
2. Przeciągnij ramkę od środka, jeśli do ustawienia ekspozycji chcesz użyć innego obszaru zdjęcia. (zamiast przeciągania ramki można dotknąć tego obszaru.)
3. Aby zablokować ekspozycję, dotknij wewnątrz ramek.
4. Sprawdź, czy ekspozycja wygląda dobrze. Dotknij ikony ✓ znajdującej się w prawym dolnym rogu, aby zablokować ekspozycję.

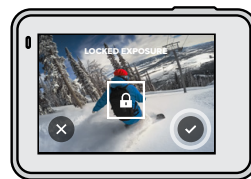

Kontrola ekspozycji

Wyłączenie funkcji Exposure Control (Kontrola ekspozycji)

Kontrola ekspozycji jest automatycznie wyłączana podczas przełączania trybów przechwytywania lub ponownego uruchomienia kamery. Można ją także wyłączyć ręcznie.

1. Naciśnij ekran dotykowy, aż na środku pojawi się kwadrat.
2. Dotknij ikony  znajdującej się w lewym dolnym rogu.

Uwaga: Po anulowaniu funkcji kontroli ekspozycji kamera powróci do automatycznego wykorzystywania całej sceny do ustawiania poziomu ekspozycji.

Sterowanie kamerą GoPro za pomocą głosu

Polecenia głosowe zapewniają wygodne sterowanie kamerą GoPro bez użycia rąk. Doskonale sprawdzają się, gdy ręce masz zajęte trzymaniem poręczy, kijków narciarskich itp. Po prostu powiedz kamerze GoPro, co chcesz zrobić.

WŁĄCZANIE I WYŁĄCZANIE FUNKCJI STEROWANIA GŁOSOWEGO

1. Przeciągnij w dół, aby uzyskać dostęp do aplikacji Dashboard (Konsola).
2. Dotknij , aby włączyć lub wyłączyć sterowanie głosowe.

Sterowanie kamerą GoPro za pomocą głosu

LISTA POLECEŃ GŁOSOWYCH

Istnieją dwa typy poleceń głosowych — polecenia akcji i polecenia trybu.

Corzystanie z poleceń akcji.

Polecenia te umożliwiają przełączanie trybów na bieżąco. Jeśli nagrywasz film, możesz powiedzieć „GoPro take a photo”, aby zrobić zdjęcie bez ręcznego przełączania trybów.

Polecenie dotyczące akcji	Opis
GoPro start recording	Rozpoczyna rejestrowanie filmu.
GoPro HiLight	Dodaje tag najlepszego ujęcia do filmu podczas nagrywania.
GoPro stop recording	Zatrzymuje rejestrowanie filmu.
GoPro take a photo	Wykonuje jedno zdjęcie.
GoPro shoot burst	Rejestruje zdjęcia seryjne.
GoPro start time lapse	Rozpoczyna rejestrowanie poklatkowego filmu.
GoPro stop time lapse	Zatrzymuje rejestrowanie poklatkowego filmu.
GoPro turn off	Powoduje wyłączenie kamery. <i>Uwaga:</i> Możesz wyłączyć kamerę GoPro za pomocą głosu, lecz do jej włączenia należy użyć przycisku Mode (Tryb)  .

Sterowanie kamerą GoPro za pomocą głosu

Stosowanie poleceń dotyczących trybu

Można używać tych poleceń do przełączania trybów nagrywania w ruchu. Następnie powiedz „GoPro Capture” lub naciśnij przycisk Shutter (Migawka), aby zrobić ujęcie.

Polecenie dotyczące trybu	Opis
GoPro Video mode	Przełącza kamerę w tryb wideo (nie uruchamia nagrywania).
GoPro Photo mode	Przełącza kamerę w tryb fotografii (nie robi zdjęcia).
GoPro Burst mode	Przełącza kamerę w tryb zdjęć seryjnych (nie rozpoczyna robienia zdjęć).
GoPro Time Lapse mode	Przełącza kamerę w tryb poklatkowy (nie rozpoczyna nagrywania).
GoPro Capture	Rozpoczyna przechwytywanie filmów lub zdjęć w wybranym trybie.
GoPro Stop Capture	Zatrzymuje przechwytywanie w trybie wideo i filmu poklatkowego. Tryby fotografowania i zdjęć seryjnych zatrzymują się samoczynnie.

PORADA: Przed wydaniem nowego polecenia trzeba zatrzymać nagrywanie filmu lub zdjęć poklatkowych.

Sterowanie kamerą GoPro za pomocą głosu

ZOBACZ PEŁNĄ LISTĘ POLECEŃ W KAMERZE

1. Przeciągnij w dół, aby uzyskać dostęp do aplikacji Dashboard (Konsola).
2. Dotknij opcji Preferences (Preferencje) > Voice Control (Polecenia głosowe) > Commands (Polecenia).

ZMIANA JĘZYKA STEROWANIA GŁOSOWEGO

1. Przeciągnij w dół, aby uzyskać dostęp do aplikacji Dashboard (Konsola).
2. Dotknij opcji Preferences (Preferencje) > Voice Control (Polecenia głosowe) > Language (Język).

Uważaj: Na sterowanie głosowe może mieć wpływ wiatr, szum i odległość od kamery. Przechowuj kamerę w czystości i wytrzymaj wszelkie zanieczyszczenia w celu uzyskania najlepszych rezultatów.

Odtwarzanie materiałów

Przesuń w górę, aby zobaczyć ostatni film, zdjęcie lub serię zdjęć. Przesuń w lewo i w prawo, aby przeglądać inne pliki multimedialne na karcie SD.





Galeria multimediiów zawiera następujące opcje odtwarzania:

- ⏸ Pause playback (Wstrzymanie odtwarzania)
- ▶ Resume playback (Wznawianie odtwarzania)
- ⌵ See all of the media on your SD card (Zobacz wszystkie pliki multimedialne na karcie SD)
- 🗑 Delete the file from your SD card (Usuń plik z karty SD)
- 🔍 Playback in slow motion/normal speed (Odtwórz w zwolnionym/normalnym tempie)
- 📏 Use a slider to scan through your videos, bursts, and time lapse photos (Użyj suwaka, aby skanować filmy oraz zdjęcia seryjne i poklatkowe)
- 🏷 Add/remove HiLight Tag (Dodaj/usuń tag najlepszego ujęcia)

Odtwarzanie materiałów

 Adjust the playback volume (Dostosuj głośność odtwarzania)

  Go to the previous or next photo in a burst or group of continuous photos (Przejdź do poprzedniego lub następnego zdjęcia w serii zdjęć lub w grupie zdjęć)

Uwaga: Opcje odtwarzania mogą się różnić w zależności od typu przeglądanych plików multimedialnych.

PORADA: Niektóre opcje odtwarzania nie są dostępne w przypadku, gdy trzymasz kamerę w orientacji pionowej. Przed obróceniem kamery należy dostosować ustawienia w orientacji poziomej.



Odtwarzanie materiałów

KORZYSTANIE Z WIDOKU GALERII

Widok galerii umożliwia szybki dostęp do wszystkich filmów i zdjęć zapisanych na karcie SD.

1. Na ekranie odtwarzania dotknij .





2. Aby przeglądać materiały, przesun w górę.
3. Dotknij miniaturki filmu lub zdjęcia, aby zobaczyć ten element w widoku pełnoekranowym.
4. Aby dodać tag najlepszemu ujęciu, dotknij ikony .
5. Dotknij , aby powrócić do ekranu odtwarzania.

Uważaj: Widok galerii nie jest dostępny w przypadku, gdy trzymasz kamerę w orientacji pionowej. Ponadto, im więcej zawartości jest na karcie SD, tym dłużej będzie się ona ładować.

Odtwarzanie materiałów

Usuwanie wielu plików

1. Dotknij ikony .
2. Dotknij wszystkie pliki, które chcesz usunąć. Ponownie dotknij plik, jeśli chcesz go odznaczyć.
3. Dotknij , aby usunąć wybrane pliki.

PRZEGLĄDANIE FILMÓW I ZDJĘĆ NA URZĄDZENIU PRZENOŚNYM

1. Połącz kamerę z aplikacją GoPro. Szczegółowe informacje można znaleźć w części [Łączenie się z aplikacją GoPro](#) (strona 41).
2. Za pomocą elementów sterujących aplikacji można odtwarzać, edytować i udostępniać filmy i zdjęcia.

PORADA: Skorzystaj z aplikacji GoPro, aby zrobić zdjęcia z filmów, utworzyć krótkie klipy wideo z filmów pełnej długości, zapisać materiały na telefonie i wiele więcej.

PRZEGLĄDANIE FILMÓW I ZDJĘĆ NA KOMPUTERZE

Aby wyświetlić pliki multimedialne na komputerze, należy najpierw zapisać pliki na komputerze. Szczegółowe informacje można znaleźć w części [Przenoszenie plików multimedialnych](#) (strona 43).

Łączenie się z aplikacją GoPro

Skorzystaj z aplikacji mobilnej GoPro, aby sterować kamerą HERO7 White, udostępniać filmy i zdjęcia w ruchu i automatycznie przekształcać swoje nagrania w QuikStories — fantastyczne filmy zsynchronizowane z efektami i muzyką.

ŁĄCZENIE PO RAZ PIERWSZY

1. Pobierz aplikację GoPro ze sklepu Apple App Store lub Google Play.
2. Postępuj zgodnie z instrukcjami na ekranie, aby połączyć się z kamerą.
Uwaga dla systemu iOS: Gdy pojawi się monit, zezwól na powiadomienia z aplikacji GoPro, a otrzymasz informację o nowym QuikStory. Przejdź do części [Tworzenie QuikStory](#) (strona 43).

PO PIERWSZYM PODŁĄCZENIU

Po pierwszym podłączeniu można rozpocząć połączenie za pomocą menu Connections (Połączenia) kamery.

1. Jeśli połączenie bezprzewodowe kamery nie jest jeszcze włączone, przeciągnij w dół, aby uzyskać dostęp do aplikacji Dashboard (Konsola).
2. Dotknij opcji Preferences (Preferencje) > Connections (Połączenia) > GoPro App (Aplikacja GoPro).
3. Postępuj zgodnie z instrukcjami wyświetlanymi na ekranie, aby połączyć się z aplikacją GoPro.

Łączenie się z aplikacją GoPro

USTAWIENIE PRĘDKOŚCI POŁĄCZENIA

Kamera GoPro jest ustawiona na używanie pasma sieci Wi-Fi 5 GHz (najszybsze dostępne) podczas podłączania do innych urządzeń przenośnych.

Zmień pasmo sieci Wi-Fi na 2,4 GHz, jeśli urządzenie lub region nie obsługuje częstotliwości 5 GHz.

1. Przeciągnij w dół, aby uzyskać dostęp do aplikacji Dashboard (Konsola).
2. Dotknij opcji Preferences (Preferencje) > Connections (Połączenia) > Wi-Fi Band (Pasma Wi-Fi).

Przenoszenie plików multimedialnych

TWORZENIE QUIKSTORY

Kamerę GoPro można skonfigurować w celu automatycznego wysyłania filmów i zdjęć do telefonu. Aplikacja GoPro będzie używać ich do tworzenia QuikStories — w pełni edytowanych filmów z muzyką i efektami.

1. Połącz kamerę z aplikacją GoPro. Przejdź do części [Łączenie się z aplikacją GoPro](#) (strona 41).
2. Przesuń w dół na ekranie głównym aplikacji. Zdjęcia z ostatniej sesji zostaną skopiowane do telefonu i przekształcone w QuikStory.
3. Dotknij QuikStory, aby je wyświetlić. Jeśli użytkownik nie posiada aplikacji Quik, zostanie poproszony o jej zainstalowanie.
4. Dokonaj edycji, które chcesz zapisać w aplikacji Quik.
5. Zapisz film QuikStory lub udostępnij go znajomym.

Przenoszenie plików multimedialnych

PRZENOSZENIE PLIKÓW MULTIMEDIALNYCH DO KOMPUTERA

Można kopiować filmy i zdjęcia na komputer w celu ich odtworzenia i edycji.

1. Na komputerze powinna być zainstalowana najnowsza wersja systemu operacyjnego.
2. Pobierz i zainstaluj aplikację Quik dla urządzeń stacjonarnych ze strony gopro.com/apps.
3. Podłącz kamerę do komputera za pomocą dołączonego kabla USB-C.
4. Włącz kamerę i postępuj zgodnie z instrukcjami wyświetlanymi w aplikacji Quik.

BEZPOŚREDNIE PRZESYŁANIE Z KARTY SD

1. Wyjmij kartę SD z kamery.
2. Włóż kartę do czytnika lub adaptera kart SD.
3. Podłącz czytnik kart do portu USB komputera lub włóż adapter do gniazda kart SD.
4. Skopiuj pliki do komputera.

Przenoszenie plików multimedialnych

AUTOMATYCZNE PRZESYŁANIE DO CHMURY

Dzięki subskrypcji GoPro Plus można automatycznie przysyłać pliki multimedialne do chmury, w której można je przeglądać, edytować i udostępniać z dowolnego urządzenia.

1. Subskrybuj usługę GoPro Plus:
 - a. Pobierz aplikację GoPro na swoje urządzenie ze sklepu Apple App Store lub Google Play.
 - b. Postępuj zgodnie z instrukcjami wyświetlanymi na ekranie aplikacji, aby połączyć się z kamerą.
 - c. Jeśli połączenie nawiązywane jest po raz pierwszy, postępuj zgodnie z instrukcjami wyświetlanymi na ekranie, aby subskrybować usługę GoPro Plus. W przeciwnym razie naciśnij przycisk  na ekranie wyboru kamery.
2. Podłącz kamerę do gniazda zasilania. Automatyczne przesyłanie materiałów rozpocznie się, gdy akumulator będzie w pełni naładowany.

Po pierwszym skonfigurowaniu kamera nie będzie musiała łączyć się z aplikacją, aby automatycznie rozpocząć przesyłanie.

Uważaj: Oryginalne pliki pozostają na kamerze, nawet po ich skopiowaniu do chmury.

PORADA: Po zapisaniu plików na komputerze, aplikacja Quik dla komputerów stacjonarnych automatycznie prześle je do Twojego konta GoPro Plus.

Przenoszenie plików multimedialnych

RĘCZNE PRZESYŁANIE MATERIAŁÓW DO CHMURY

Przenieś swoje materiały multimedialne do chmury bez czekania na pełne naładowanie kamery. (Kamera GoPro musi być nadal podłączona do gniazda zasilania).

1. Subskrybuj usługę GoPro Plus. Przejdź do części *Automatyczne przesyłanie do chmury* (strona 45).
2. Podłącz kamerę do gniazda zasilania.
3. Przeciągnij w dół, aby uzyskać dostęp do aplikacji Dashboard (Konsola).
4. Dotknij opcji Preferences (Preferencje) > GoPro Plus > Manual Upload (Prześlij ręcznie).

WYŁĄCZANIE FUNKCJI AUTOMATYCZNEGO PRZESYŁANIA

Można uniemożliwić przesyłanie przez kamerę materiałów za każdym razem, gdy jest ona podłączona do gniazda zasilania i w pełni naładowana.

1. Przeciągnij w dół, aby uzyskać dostęp do aplikacji Dashboard (Konsola).
2. Dotknij opcji Preferences (Preferencje) > GoPro Plus > Auto Upload (Prześlij automatycznie).
3. Dotknij opcji Off (Wył.).

UZYSKIWANIE DOSTĘPU DO MATERIAŁÓW W CHMURZE

1. Otwórz aplikację GoPro na swoim urządzeniu.
2. Dotknij  i wybierz kartę Cloud (Chmura), aby wyświetlić, edytować i udostępnić zawartość.

PORADA: Aby utworzyć QuikStory z wykorzystaniem zawartości w chmurze, uruchom aplikację mobilną Quik, dotknij , a następnie wybierz GoPro Plus.

Przenoszenie plików multimedialnych

ŁĄCZENIE SIĘ Z INNĄ SIECIĄ BEZPRZEWODOWĄ

1. Przeciągnij w dół, aby uzyskać dostęp do aplikacji Dashboard (Konsola).
2. Dotknij opcji Preferences (Preferencje)> GoPro Plus > Networks (Sieci).
3. Wybierz sieć. Sieć nie może być ukryta ani wymagać zaakceptowania umowy licencyjnej użytkownika końcowego (tak jak w przypadku np. sieci hotelowych).
4. W razie potrzeby wprowadź hasło.
5. Dotknij , aby zapisać sieć.

ZMIANA USTAWIEŃ PREFERENCJI GOPRO PLUS

Zarządzaj ustawieniami automatycznego przesyłania, konfiguruj sieci bezprzewodowe i więcej funkcji.

1. Przeciągnij w dół, aby uzyskać dostęp do aplikacji Dashboard (Konsola).
2. Dotknij opcji Preferences (Preferencje)> GoPro Plus.

Uwaga: Subskrypcja GoPro Plus będzie dostępna w sekcji Preferences (Preferencje) po zalogowaniu.

Indywidualne ustawienia kamery GoPro





KORZYSTANIE Z APLIKACJI DASHBOARD (KONSOLA)

Po przekręceniu kamery do orientacji poziomej, przesunij w dół, aby uzyskać dostęp do aplikacji Dashboard (Konsola) oraz Preferences (Preferencje).



FUNKCJE APLIKACJI DASHBOARD (KONSOLA)

Aplikacja Dashboard (Konsola) pozwala szybko włączyć i wyłączyć następujące ustawienia:







-  Sterowanie głosowe
-  Sygnały dźwiękowe
-  QuikCapture
-  Blokada ekranu

Indywidualne ustawienia kamery GoPro



STAN POŁĄCZENIA

Sprawdź stan połączenia w górnej części aplikacji Dashboard (Konsola).

-  Kamera jest połączona z aplikacją GoPro (biały)
-  Kamera nie jest sparowana z aplikacją GoPro (szary)
-  Kamera nie jest połączona z aplikacją GoPro (szary)
-  Automatyczne przesyłanie jest włączone i gotowe (biały)
-  Automatyczne przesyłanie jest wyłączone (szary)
-  Automatyczne przesyłanie jest włączone, lecz nie jest gotowe (szary)

Indywidualne ustawienia kamery GoPro

USTAWIANIE PREFERENCJI

Dotknij opcji Preferences (Preferencje), aby skonfigurować kamerę GoPro w wygodny sposób.



POŁĄCZENIA

Włączanie połączeń bezprzewodowych, podłączanie nowego urządzenia, ustawianie pasma Wi-Fi i więcej. Zobacz [Łączenie się z aplikacją GoPro](#) (strona 41) oraz [Ustawianie szybkości połączenia](#) (strona 42).



USTAWIENIA DOMYŚLNE

Wybierz tryb domyślny (czyli taki, w którym kamera GoPro nagrywa film po włączeniu jej przyciskiem Mode (Tryb) ) , czas trwania krótkiego klipu i domyślną rozdzielczość filmu.



OGÓLNE

W sekcji General settings (Ustawienia ogólne) można znaleźć następujące pozycje:

Beep Volume (Głośność sygnału dźwiękowego)

Możliwe wybory: High (wysoka; domyślna), Med (średnia), Low (niska) lub Off (wyłączona). Ustawioną tutaj głośność można włączyć lub wyłączyć za pomocą aplikacji Dashboard (Konsola).

Auto Power Off (Automatyczne wyłączenie zasilania)

Wybierz 5 min, 15 min (domyślne), 30 min lub Never (Nigdy).

Indywidualne ustawienia kamery GoPro

Diody LED

Służą do ustawienia, które wskaźniki statusu będą migały. Wybierz spośród: All On (Wszystkie włączone; domyślne), All Off (Wszystkie wyłączone) i Front Off (Przedni wyłączony).

Time and Date (Data i godzina)

Użyj tej opcji do ręcznego dostosowania daty i godziny. Data i godzina są automatycznie aktualizowane po podłączeniu kamery do aplikacji GoPro lub Quik dla komputerów stacjonarnych.

Date Format (Format daty)

Jest on ustawiany automatycznie na podstawie wybranego języka. Można go także zmienić ręcznie.



STEROWANIE GŁOSOWE

Wybierz język sterowania głosowego i zobacz pełną listę poleceń.

Indywidualne ustawienia kamery GoPro



EKRAN DOTYKOWY

Włącz funkcję Landscape lock (Blokada w poziomie), ustaw wygaszaczkę ekranu i dostosuj jasność ekranu dotykowego.

Uwaga: Przyciski kamery i sterowanie głosowe działają nawet po wyłączeniu ekranu.



USTAWIENIA REGIONALNE

Wybierz język i skonfiguruj kamerę GoPro do pracy w Twoim regionie.

Language (Język)

Służy do ustawienia języka informacji wyświetlanych w kamerze.

Video Format (Format obrazu)

Wybierz NTSC dla Ameryki Północnej lub PAL, jeśli znajdujesz się poza Ameryką Północną. Właściwy format dla danego regionu pomoże zapobiec migotaniu na ekranie telewizora / telewizora HDTV podczas odtwarzania filmu, który został zarejestrowany w pomieszczeniach.

Regulatory (Informacje o zgodności z przepisami)

Zapoznaj się ze wszystkimi certyfikatami kamery.

Indywidualne ustawienia kamery GoPro



INFORMACJE O URZĄDZENIU

Informacje o aktualizacji oprogramowania kamery GoPro oraz znajdowanie nazwy kamery, numeru seryjnego i wersji oprogramowania.



RESETOWANIE

Sformatuj kartę SD, zresetuj ustawienia domyślne kamery, zresetuj wskazówki dotyczące kamery lub użyj ustawień fabrycznych, aby wyczyścić kamerę i przywrócić jej pierwotne ustawienia.

Ważne komunikaty

Problemy występują rzadko. Niemniej jednak kamera HER07 White zaszygnalizuje, jeśli do nich dojdzie. Oto niektóre z wiadomości, które mogą zostać wyświetlone.



WYSOKA TEMPERATURA

Ikona termometru pojawia się na ekranie stanu, gdy kamera za bardzo się nagrzej i musi ostygnać. Kamera została zaprojektowana w taki sposób, aby rozpoznawać sytuacje, w których jest narażona na przegrzanie i w razie potrzeby wyłącza się. Wystarczy odłożyć kamerę do ostygnięcia przed próbą jej ponownego użycia.

Uważaj: Wysokie temperatury powodują, że kamera zużywa więcej mocy i szybciej rozładowuje akumulator.



NAPRAWA PLIKÓW

Kamera HER07 White automatycznie spróbuje naprawić uszkodzone pliki. Jeśli kamera utraci zasilanie podczas nagrywania lub jeśli wystąpi problem z zapisem pliku, pliki mogą zostać uszkodzone. Po zakończeniu naprawy na ekranie dotykowym pojawi się ikona naprawy pliku. Kamera poinformuje o zakończeniu pracy i czy udało się jej naprawić plik.

KARTA PAMIĘCI PEŁNA

Kamera poinformuje o tym, kiedy karta SD będzie pełna. Aby kontynuować nagrywanie, należy przenieść lub usunąć niektóre pliki.

Resetowanie kamery

PONOWNE URUCHAMIANIE KAMERY GOPRO

Jeśli kamera nie reaguje, naciśnij i przytrzymaj przycisk Mode (Tryb)  przez 10 sekund. Spowoduje to ponowne uruchomienie kamery. Nie będzie żadnych zmian w ustawieniach.

PRZYWRACANIE WSZYSTKICH USTAWIEŃ DO WARTOŚCI DOMYŚLNYCH

Spowoduje to przywrócenie wszystkich ustawień kamery do wartości domyślnych, z wyjątkiem nazwy kamery i hasła, języka i formatu wideo.

1. Przeciągnij w dół, aby uzyskać dostęp do aplikacji Dashboard (Konsola).
2. Dotknij opcji Preferences (Preferencje) > Reset (Resetuj) > Reset Defaults (Zresetuj ustawienia domyślne).

RESETOWANIE POŁĄCZEŃ

Ta opcja powoduje wyczyszczenie listy połączeń urządzenia i zresetowanie hasła kamery. Po zresetowaniu połączeń koniecznie będzie ponowne podłączenie wszystkich urządzeń.

Przeciągnij w dół, aby uzyskać dostęp do aplikacji Dashboard (Konsola).

1. Dotknij opcji Preferences (Preferencje) > Connections (Połączenia) > Reset Connections (Zresetuj połączenia).

RESETOWANIE WSKAZÓWEK KAMERY

Chcesz ponownie zobaczyć wskazówki kamery? Oto jak je zobaczyć raz jeszcze.

1. Przeciągnij w dół, aby uzyskać dostęp do aplikacji Dashboard (Konsola).
2. Dotknij opcji Preferences (Preferencje) > Reset (Resetuj) > Reset Camera Tips (Zresetuj wskazówki kamery).

Resetowanie kamery

PRZYWRACANIE USTAWIEŃ FABRYCZNYCH

Spowoduje to przywrócenie wszystkich ustawień fabrycznych kamery, usunięcie wszystkich połączeń z urządzeniami i wyrejestrowanie kamery z GoPro Plus. Ta opcja jest przydatna w sytuacji, gdy udostępniasz kamerę znajomemu i chcesz ją zresetować do stanu pierwotnego.

1. Przeciagnij w dół, aby uzyskać dostęp do aplikacji Dashboard (Konsola).
2. Dotknij opcji Preferences (Preferencje) > Reset (Resetuj) > Factory Reset (Reset fabryczny).

Uważaj: Przywrócenie ustawień fabrycznych nie spowoduje usunięcia zawartości karty SD ani nie będzie miało żadnego wpływu na oprogramowanie kamery.

Mocowanie kamery GoPro

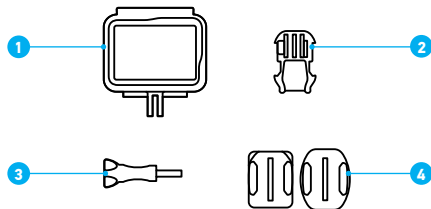

OSPRZĘT MONTAŻOWY

1. Ramka montażowa
2. Klamra mocowania
3. Śruba skrzydełkowa
4. Mocowania samoprzylepne do powierzchni zakrzywionych i płaskich

Mocowanie kamery GoPro

ZA POMOCĄ RAMKI

Ramka używana jest do mocowania kamery do uchwytów GoPro.

1. Odblokuj zatrzask i otwórz drzwiczki.
2. Wsuń kamerę. Upewnij się, że kamera jest umieszczona równo z przednią krawędzią ramki.
3. Zamknij drzwiczki.
4. Zablokuj zatrzask.

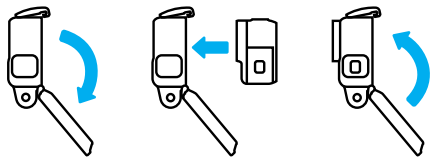

Mocowanie kamery GoPro

MOCOWANIE KAMERY DO UCHWYTÓW

Po umieszczeniu kamery w ramce, można przystąpić do montażu.

W zależności od używanego zestawu, możesz użyć klamry mocującej lub przymocować ramkę bezpośrednio do samego uchwytu.

Informacje na temat używania mocowań samoprzylepnych można znaleźć tutaj: [Porady dotyczące montażu](#) (strona 61).

1. Zablokuj uchwyty mocujące na ramce za pomocą słupków montażowych na klamrze.
2. Przymocuj ramkę montażową do klamry za pomocą śruby skrzydełkowej.

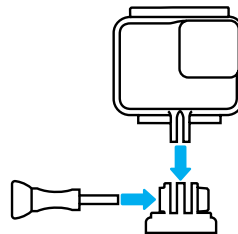

Mocowanie kamery GoPro

3. Umieść klamrę mocowania w uchwycie.
 - a. Podnieś zatrzask klamry mocowania.
 - b. Wsuń klamrę do uchwytu (prawidłowe położenie zostanie potwierdzone kliknięciem).
 - c. Wciśnij zatrzask tak, aby trzymał się mocno w klamrze.

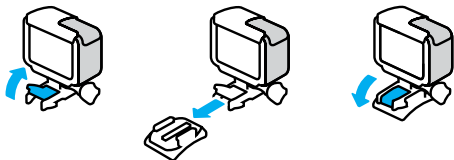

PORADA: Warto trzymać kamerę w ramce montażowej, nawet gdy nie jest ona zamontowana w uchwycie. Ramka zapewnia dodatkową ochronę w przypadku jej upuszczenia.

Mocowanie kamery GoPro

PORADY Z ZAKRESU MOCOWANIA

W przypadku montowania mocowań samoprzylepnych do hełmów, pojazdów i sprzętu należy przestrzegać następujących wskazówek:

- Elementy mocujące należy zamontować na co najmniej 24 godziny przed ich użyciem.
- Uchwytory należy mocować wyłącznie do gładkich powierzchni. Nie będą one dobrze przylegać do porowatej powierzchni.
- Mocno dociśnij uchwytory. Upewnij się, że klej jest w pełnym kontakcie z powierzchnią.
- Używaj wyłącznie na czystej, suchej powierzchni. Wosk, olej, brud lub inne zanieczyszczenia osłabiają wiązanie i mogą doprowadzić do utraty kamery.
- Mocowania należy przyklejać w temperaturze pokojowej. Nie będą one dobrze przylegały w chłodnym lub wilgotnym otoczeniu lub na zimnych czy wilgotnych podłożach.
- Zapoznaj się z lokalnymi przepisami i aktami prawnymi, aby się upewnić, że dozwolone jest umieszczanie kamery na ekwipunku (takim jak sprzęt myśliwski). Zawsze przestrzegaj przepisów ograniczających używanie elektroniki konsumenckiej lub kamer.



OSTRZEŻENIE! aby uniknąć obrażeń ciała, nie stosuj wiązania w przypadku mocowania kamery do kasku. Nie należy mocować kamery bezpośrednio na nartach lub desce snowboardowej.

Więcej informacji na temat uchwytów można znaleźć w witrynie gopro.com.

Mocowanie kamery GoPro

OSTRZEŻENIE! Zawsze używaj kasku, który spełnia obowiązujące normy bezpieczeństwa, jeśli używasz uchwytu lub paska do kasku.



Wybierz kask odpowiedni do uprawianego sportu lub aktywności i upewnij się, że jest dobrze dopasowany i we właściwym rozmiarze. Upewnij się, czy kask jest w dobrym stanie i zawsze przestrzegaj instrukcji producenta dotyczących bezpiecznego użytkowania.

Wymień kask, który był noszony podczas poważnego uderzenia. Żaden kask nie zapewnia pełnej ochrony przed obrażeniami w razie wypadku. Zachowaj ostrożność.

KORZYSTANIE Z KAMERY GOPRO W WODZIE LUB JEJ OTOCZENIU

Kamera HERO7 White jest wodoodporna do głębokości 10 m przy zamkniętych drzwiczkach. Do nurkowania nie będzie potrzebna dodatkowa osłona.

Uważaj: ramka montażowa nie zapewni dodatkowej ochrony przed wodą.

PORADA: Użyj wiązania kamery i bojki (sprzedawanej oddzielnie), aby utrzymać kamerę na powierzchni w przypadku odłączenia się jej od uchwytu. Więcej informacji znajduje się w witrynie gopro.com.

Zdejmowanie drzwiczek

Czasami może być konieczne zdjęcie drzwiczek kamery. Może tak być na przykład podczas ładowania kamery, gdy znajduje się ona w ramce montażowej.



OSTRZEŻENIE! Drzwiczki należy zdejmować wyłącznie w suchym, niezapylnym otoczeniu. Przy otwartych drzwiczkach kamera nie jest wodoszczelna.

ZDEJMOWANIE DRZWICZEK

1. Przytrzymaj przycisk zwolnienia zatrzasku i wysuń drzwiczki.
2. Odciągnij drzwiczki.

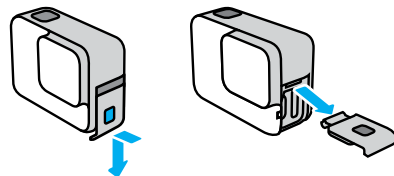

Zdejmowanie drzwiczek

PONOWNNE WKŁADANIE DRZWICZEK

1. Przytrzymaj przycisk zwolnienia zatrzasku i wysuń kłapkę drzwiczek.
2. Zatrzasknij kłapkę na małym, srebrnym pręciku.

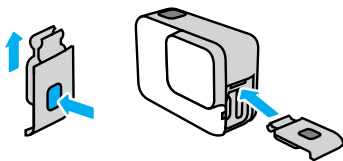

Konserwacja

Aby zadbać o najwyższą wydajność kamery, postępuj zgodnie z poniższymi wskazówkami:

- Kamera GoPro bez dodatkowej obudowy jest wodoodporna do głębokości 10 m. Zanim użyjesz kamery w wodzie, w zakurczonym lub piaszczystym miejscu, upewnij się, że drzwiczki są zamknięte.
- Przed zamknięciem bocznych drzwiczek upewnij się, że uszczelka jest czysta. W razie potrzeby oczyść uszczelkę.
- Przed otwarciem drzwiczek upewnij się, że kamera GoPro jest sucha i czysta. W razie potrzeby opłucz ją wodą z kranu i wytrzyj ściereczką.
- Jeśli brud lub piasek zagnieździ się wokół drzwiczek, zamocz kamerę w ciepłej wodzie z kranu na 15 minut, a następnie dokładnie wypłucz, aby przed otwarciem drzwiczek usunąć zanieczyszczenia.
- W przypadku zamoczenia kamery, wytrzyj wyświetlacz dotykowy miękką ściereczką, aby usunąć z niego ślady palców.
- Aby zapewnić sobie jak najlepszą jakość dźwięku, potrząśnij kamerą lub przedmuchał mikrofon w celu usunięcia wody i zabrudzeń ze znajdujących się w nim otworków. Nie używać sprężonego powietrza do przedmuchiwania otworów mikrofonu. Może to spowodować uszkodzenie wewnętrznych wodoodpornych membran.
- Po każdym użyciu kamery w słonej wodzie przepłucz ją czystą wodą i wysusz miękką ściereczką.
- Osłona obiektywu wykonana jest z niezwykle wytrzymałego, wzmocnionego szkła, ale wciąż może zostać porysowana lub pęknąć. Czyść ją miękką, niepozostawiającą kłaczków ściereczką.

PORADA: Skontaktuj się z działem pomocy technicznej GoPro w sprawie wszelkich pytań dotyczących konserwacji. Aby uzyskać więcej informacji, odwiedź stronę gopro.com/support.

Informacje o akumulatorze

WYDŁUŻANIE CZASU PRACY AKUMULATORA

Kamera HERO7 White posiada wbudowany akumulator, którego nie można wyjąć. Na ekranie dotykowym pojawi się komunikat o niskim poziomie naładowania akumulatora, gdy poziom naładowania akumulatora spadnie poniżej 10%.

Jeśli podczas nagrywania filmu akumulator ulegnie rozładowaniu (lub karta SD się zapełni), kamera zatrzyma nagrywanie, zapisze film i wyłączy się.

Oto kilka rzeczy, które można uczynić, aby zmaksymalizować czas pracy akumulatora:

- Wyłącz połączenia bezprzewodowe
- Użyj następujących ustawień:
 - *QuikCapture* (strona 20)
 - *Automatyczne wyłączenie zasilania* (strona 50)
 - *Ekran dotykowy* (strona 52)

NAGRYWANIE, GDY KAMERA JEST PODŁĄCZONA DO ŹRÓDŁA ZASILANIA

Skorzystaj z kabla USB-C dołączonego do kamery, aby nagrywać filmy i robić zdjęcia w czasie, gdy kamera jest podłączona do ładowania przez USB, ładowarki GoPro Supercharger, innej ładowarki GoPro lub przenośnego zasilacza GoPro. Jest to idealne rozwiązanie do rejestrowania długich filmów i zdarzeń poklatkowych.

Nawet jeśli kamera jest podłączona do zasilania, akumulator nie będzie ładowany podczas nagrywania. Rozpocznie ona ładowanie po zakończeniu nagrywania. Nagrywanie nie jest możliwe podczas ładowania kamery z komputera.

Informacje o akumulatorze

Uważaj: kamera nie jest wodoodporna podczas ładowania, ponieważ otwarte są drzwiczki boczne.

PORADA: Przed przechowywaniem kamery, w celu wydłużenia czasu pracy akumulatora, należy go w pełni naładować.



OSTRZEŻENIE! Użycie ładowarki ściennej producenta innego niż GoPro może spowodować uszkodzenie akumulatora kamery i doprowadzić do pożaru lub przecieków. Z wyjątkiem sprzedawanej oddzielnie ładowarki GoPro Supercharger należy używać wyłącznie ładowarek z następującym oznaczeniem: Wyjście 5 V, 1 A. Jeśli nie znasz napięcia i natężenia ładowarki, użyj dołączonego kabla USB do ładowania kamery z komputera.

PRZECHOWYWANIE I OBSŁUGA AKUMULATORA

Kamera HERO7 White zawiera wrażliwe elementy, w tym akumulator. Nie wystawiaj kamery na działanie bardzo niskich lub bardzo wysokich temperatur. Niska lub wysoka temperatura otoczenia może tymczasowo skrócić żywotność akumulatora lub spowodować nieprawidłowe działanie kamery przez pewien czas. Unikaj gwałtownych zmian temperatury lub wilgotności, ponieważ para wodna może skraplać się na powierzchni lub wewnątrz urządzenia.

Wbudowany akumulator jest nienaprawialny. W przypadku jakichkolwiek problemów dotyczących akumulatora należy skontaktować się z działem obsługi klienta GoPro.

Informacje o akumulatorze

Nie susz kamery przy użyciu zewnętrznych źródeł ciepła, takich jak kuchenka mikrofalowa lub suszarka do włosów. Uszkodzenia akumulatora spowodowane kontaktem z płynami, które dostały się do wnętrza kamery, nie są objęte gwarancją.

Nie wprowadzaj niedozwolonych modyfikacji w kamerze. Takie działanie może zagrozić bezpieczeństwu, naruszać przepisy, pogorszyć wydajność, a także skutkować unieważnieniem gwarancji.



OSTRZEŻENIE! Nie upuszczaj, nie demontuj, nie otwieraj, nie zgniataj, nie zginaj, nie odkształcaj, nie nakłuwaj, nie nadłamuj, nie wkładaj do kuchenki mikrofalowej, nie podgrzewaj nad otwartym ogniem ani nie maluj kamery ani akumulatora. Nie wkładaj ciał obcych do otworów w kamerze (takich jak port USB-C). Nie używaj kamery, jeśli jest uszkodzona (na przykład pęknięta, przebita lub uszkodzona przez wodę). Rozmontowanie lub przekucie zintegrowanego akumulatora może skutkować wybuchem lub pożarem.

Rozwiązywanie problemów

KAMERA GOPRO NIE WŁĄCZA SIĘ

Upewnij się, że kamera GoPro jest naładowana. Przejdź do części [Ładowanie akumulatora](#) (strona 8). Jeśli ładowanie akumulatora nie pomaga, spróbuj ponownie uruchomić kamerę. Przejdź do części [Ponowne uruchamianie kamery GoPro](#) (strona 55).

KAMERA GOPRO NIE REAGUJE NA NACIŚNIĘCIE PRZYCISKU

Przejdź do części [Ponowne uruchamianie kamery GoPro](#) (strona 55).

ODTWARZANIE NA KOMPUTERZE JEST PRZERYWANE

Problemy z płynnym odtwarzaniem przeważnie nie są spowodowane przez sam plik. Jeśli film przeskakuje, przyczyną może być jedna z następujących sytuacji:

- Komputer nie obsługuje plików H.264. Pobierz najnowszą wersję bezpłatnej aplikacji Quik dla komputerów stacjonarnych ze strony gopro.com/apps.
- Komputer nie spełnia minimalnych wymagań dotyczących oprogramowania do odtwarzania, z którego korzystasz.

NIE PAMIĘTAM NAZWY UŻYTKOWNIKA LUB HASŁA DO KAMERY

Przeciagnij w dół, aby uzyskać dostęp do aplikacji Dashboard (Konsola), a następnie dotknij opcji Preferences (Preferencje) > Connections (Połączenia) > Camera Info (Informacje o kamerze).

NIE ZNAM POSIADANEJ WERSJI OPROGRAMOWANIA

Przeciagnij w dół, aby uzyskać dostęp do aplikacji Dashboard (Konsola), a następnie dotknij opcji Preferences (Preferencje) > About (Informacje) > Camera Info (Informacje o kamerze).

Rozwiązywanie problemów

NIE MOGĘ ZNALEŹĆ NUMERU SERYJNEGO KAMERY

Numer seryjny jest wybity wewnątrz drzwiczek kamery. Możesz też go znaleźć, przeciągając w dół, aby uzyskać dostęp do aplikacji Dashboard (Konsola), a następnie dotykając opcji Preferences (Preferencje) > About (Informacje) > Camera Info (Informacje o kamerze).

Więcej odpowiedzi na często zadawane pytania można znaleźć na stronie gopro.com/help.

Pomoc techniczna

Firma GoPro pragnie zapewnić swoim klientom najlepszą obsługę serwisową. Aby skontaktować się z działem pomocy technicznej firmy GoPro, odwiedź stronę gopro.com/help.

Znaki towarowe

GoPro, HERO oraz ich odpowiednie logo są znakami towarowymi lub zastrzeżonymi znakami towarowymi firmy GoPro, Inc. w Stanach Zjednoczonych i w innych krajach. © 2018 GoPro, Inc. Wszelkie prawa zastrzeżone. Wyprodukowano w Chinach. Hecho en China. Informacje patentowe są dostępne na stronie gopro.com/patents. GoPro, Inc., 3000 Clearview Way, San Mateo CA 94402 | GoPro GmbH, Floessergasse 2, 81369 Munich, Germany

Informacje dotyczące przepisów

Pełna lista certyfikatów krajowych znajduje się w dokumencie „Important Product + Safety Instructions” (Ważne informacje dotyczące produktu i bezpieczeństwa) dołączonym do kamery lub dostępnym na stronie gopro.com/help.

