

Panasonic

Operating Instructions
(Household) Rechargeable Shaver

Model No. ES-LV6N



CE

GB English.....	5	DK Dansk.....	113	CZ Český.....	217
D Deutsch	23	P Português.....	131	SK Slovensky.....	233
F Français.....	41	N Norsk	149	H Magyar.....	251
I Italiano	59	S Svenska.....	165	RO Română	269
NL Nederlands	77	FIN Suomi.....	181	TR Türkçe.....	287
E Español.....	95	PL Polski.....	199		

1



2

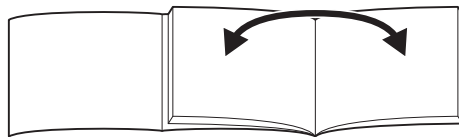

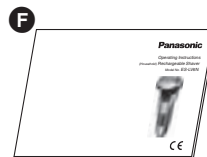
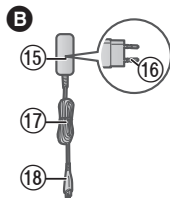
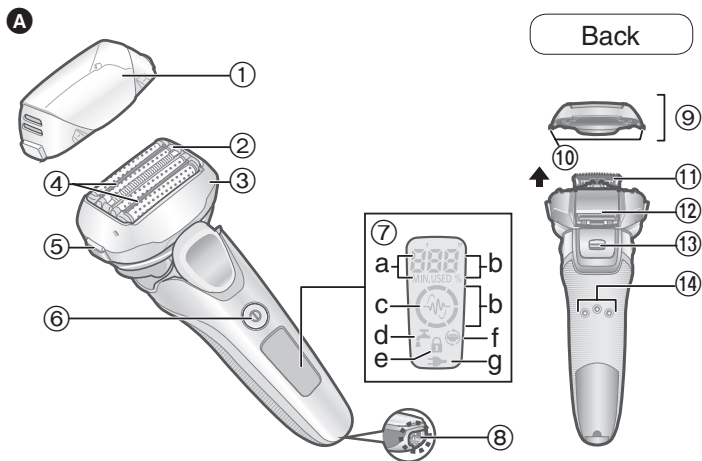

Panasonic

Operating Instructions
(Household) Rechargeable Shaver
Model No. ES-LV6N

Contents

Safety precautions.....	8	FAQ	17
Intended use	11	Troubleshooting	18
Parts identification	12	Service.....	20
Preparation.....	12	For environmental protection and recycling of materials.....	20
How to use	13	Specifications	21
Cleaning the shaver	15		
Replacing the system outer foil and the inner blades	16		

Thank you for purchasing this Panasonic product.

Before operating this unit, please read these instructions completely and save them for future use.

Warning

- This appliance can be used by children aged from 8 years and above and persons with reduced physical, sensory or mental capabilities or lack of experience and knowledge if they have been given supervision or instruction concerning use of the appliance in a safe way and understand the hazards involved. Children shall not play with the appliance. Cleaning and user maintenance shall not be made by children without supervision.
- The supply cord cannot be replaced. If the cord is damaged, the AC adaptor should be scrapped.

- This WET/DRY shaver can be used for wet shaving using shaving lather or for dry shaving. You can use this watertight shaver in the shower and clean with water. The following symbol means suitable for use in a bath or shower.



- Do not use anything other than the supplied AC adaptor.

Safety precautions

To reduce the risk of injury, loss of life, electric shock, fire, and damage to property, always observe the following safety precautions.

Explanation of symbols

The following symbols are used to classify and describe the level of hazard, injury, and property damage caused when the denotation is disregarded and improper use is performed.



DANGER

Denotes a potential hazard that will result in serious injury or death.



WARNING

Denotes a potential hazard that could result in serious injury or death.



CAUTION

Denotes a hazard that could result in minor injury or property damage.

The following symbols are used to classify and describe the type of instructions to be observed.



This symbol is used to alert users to a specific operating procedure that must not be performed.



This symbol is used to alert users to a specific operating procedure that must be followed in order to operate the unit safely.



WARNING

► This product

This shaver has a built-in rechargeable battery. Do not throw into fire, apply heat, or charge, use, or leave in a high temperature environment.

- Doing so may cause overheating, ignition, or explosion.



Do not modify or repair.

- Doing so may cause fire, electric shock, or injury.

Contact an authorized service centre for repair (battery change etc).



Never disassemble except when disposing of the product.

- Doing so may cause fire, electric shock, or injury.



► In case of an abnormality or malfunction

Immediately stop using and remove the adaptor if there is an abnormality or malfunction.

- Failure to do so may cause fire, electric shock, or injury.

<Abnormality or malfunction cases>

- The main unit, adaptor or cord is deformed or abnormally hot.
 - The main unit, adaptor or cord smells of burning.
 - There is an abnormal sound during use or charging of the main unit, adaptor or cord.
- Immediately request inspection or repair at an authorized service centre.



► Power supply

Do not connect or disconnect the adaptor to a household outlet with a wet hand.

- Doing so may cause electric shock or injury.





WARNING

Do not immerse the AC adaptor in water or wash with water.

Do not place the AC adaptor over or near water filled sink or bathtub.



Never use the appliance if the AC adaptor is damaged or if the power plug fits loosely in a household outlet. Do not damage, modify, or forcibly bend, pull, or twist the cord. Also, do not place anything heavy on or pinch the cord.

- Doing so may cause electric shock or fire due to a short circuit.



Do not use in a way exceeding the rating of the household outlet or the wiring.

- Exceeding the rating by connecting too many plugs to one household outlet may cause fire due to overheating.



Always ensure the appliance is operated on an electric power source matched to the rated voltage indicated on the AC adaptor.

Fully insert the adaptor.

- Failure to do so may cause fire or electric shock.



Disconnect the AC adaptor when cleaning the shaver with water.

- Failure to do so may cause electric shock or injury.



Regularly clean the power plug and the appliance plug to prevent dust from accumulating.

- Failure to do so may cause fire due to insulation failure caused by humidity.

► Preventing accidents

Do not place within reach of children or infants. Do not let them use it.



- Putting parts or accessories in the mouth may cause an accident or injury.

If oil is consumed accidentally, do not induce vomiting, drink a large amount of water and contact a physician.



If oil comes into contact with eyes, wash immediately and thoroughly with running water and contact a physician.

- Failure to follow these instructions may result in physical problems.

If you experience skin irritation anywhere on the body, stop using immediately and contact a physician.



- Failure to follow these instructions may result in physical injury or injury to the skin.



CAUTION

► Protecting the skin

Do not use excessive pressure to apply the system outer foil to your lip or other part of your face.

Do not apply the system outer foil directly to blemishes or injured skin.



Do not touch the blade section (metallic section) of the inner blade.

- Doing so may cause injury to skin or hand.

CAUTION

Do not forcefully press the system outer foil. Also, do not touch the system outer foil with fingers or nails when in use.

 **Do not use this product for hair on head or any other part of the body.**

- Doing so may cause injury to skin or reduce the life of the system outer foil.

 **Check the system outer foil for cracks or deformations before use.**

- Failure to do so may cause injury to the skin.

 **Be sure to place the protective cap on the shaver when carrying around or storing.**

- Failure to do so may cause injury to skin or reduce the life of the system outer foil.

► Note the following precautions

 **Do not wrap the cord around the adaptor when storing.**

- Doing so may cause the wire in the cord to break with the load, and may cause fire due to a short circuit.

 **Do not allow metal objects or trash to adhere to the power plug or the appliance plug.**

- Doing so may cause electric shock or fire due to a short circuit.

 **Do not disconnect the adaptor or the appliance plug by holding onto the cord.**

- Doing so may cause electric shock or injury.

 **Do not share your shaver with your family or other people.**

- Doing so may result in infection or inflammation.

 **Do not drop or hit against other objects.**

- Doing so may cause injury.

 **Disconnect the adaptor from the household outlet when not charging.**

- Failure to do so may cause electric shock or fire due to electrical leakage resulting from insulation deterioration.

Handling of the removed battery when disposing

DANGER

The rechargeable battery is exclusively for use with this appliance. Do not use the battery with other products.

• **Do not throw into fire or apply heat.**

• **Do not hit, disassemble, modify, or puncture with a nail.**

• **Do not let the positive and negative terminals of the battery get in contact with each other through metallic objects.**

• **Do not keep the battery together with metallic jewelry such as hairpins.**

• **Do not charge, use, or leave the battery where it will be exposed to high temperatures, such as under direct sunlight or near other sources of heat.**

• **Never peel off the tube.**

- Doing so may cause overheating, ignition, or explosion.



WARNING



After removing the rechargeable battery, do not keep it within reach of children and infants.

- The battery will harm the body if accidentally swallowed. If this happens, consult a physician immediately.

If the battery fluid leaks out, take the following procedures. Do not touch the battery with your bare hands.



- The battery fluid may cause blindness if it comes in contact with your eyes. Do not rub your eyes. Wash immediately with clean water and consult a physician.
- The battery fluid may cause inflammation or injury if it comes in contact with the skin or clothes. Wash it off thoroughly with clean water and consult a physician.

Intended use

- Treat yourself to wet lather shaves for at least three weeks and notice the difference. Your Panasonic WET/DRY shaver requires a little time to get used to because your skin and beard need about a month to adjust to any new shaving method.
- Do not bring the system outer foil into contact with hard object. Doing so may damage the blades as they are very thin and deform easily.
- Do not dry the main unit with a dryer or a fan heater. Doing so may cause malfunction or deformation of the parts.
- Do not leave the shaver exposed to direct sunlight with the foil frame detached. Doing so may deteriorate the waterproof rubber and degrade waterproof function, which may cause to malfunction.
- Store the shaver in a place with low humidity after use. Failure to do so may cause malfunction due to condensation or rust.
- Keep both the inner blades inserted. If only one of the inner blades is inserted, the shaver may be damaged.
- If you clean the shaver with water, do not use salt water or hot water. Do not soak the shaver in water for a long period of time.

GB

D

F

I

NL

E

DK

P

N

S

FIN

PL

CZ

SK

H

RO

TR

Parts identification

A Main body

- ① Protective cap
- ② System outer foil
- ③ Foil frame
- ④ Smooth rollers
 - They help to glide over the skin more easily.
- ⑤ Foil frame release buttons
- ⑥ Power switch
- ⑦ Lamp display
 - a. Used time lamp
 - b. Battery capacity lamp
 - c. Shaving sensor lamp (🔍)
 - d. Clean lamp (🧼)
 - e. Switch lock lamp (🔒)
 - f. Foil/blade check lamp (🔍)
 - g. Charge status lamp (🔌)

- ⑧ Appliance socket
 - ⑨ Outer foil section
 - ⑩ System outer foil release buttons
 - ⑪ Inner blades
 - ⑫ Trimmer
 - ⑬ Trimmer handle
 - ⑭ Main body rear terminals
- B AC adaptor (RE7-87)**
- ⑮ Adaptor
 - ⑯ Power plug
 - ⑰ Cord
 - ⑱ Appliance plug

Accessories

- C Travel case**
D Cleaning brush
E Oil
F Operating Instructions
G Guarantee Card

Preparation

Charging the shaver

- Turn the shaver off.
- Wipe off any water droplets on the appliance socket.

1 Insert the appliance plug [E 18] into the shaver.

2 Plug the adaptor [E 15] into a household outlet.

- Check that the charge status lamp (🔌) is glowing.
- Charging is completed after approx. 1 hour.

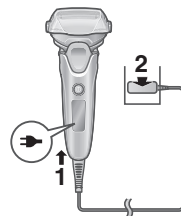

3 Disconnect the adaptor after charging is completed.

Note

You cannot operate the shaver while charging.

While charging



🔌 glows.
The number of the battery capacity lamp will increase as charging progresses.

After charging is completed



The battery capacity lamp and 🔌 will light up and then turn off after 5 seconds.

Notes

- When charging the shaver for the first time or when it has not been in use for more than 6 months, the charging time may change or the charge status lamp (➔) may not glow for a few minutes. It will eventually glow if kept connected.
- Recommended ambient temperature for charging is 10 – 35 °C. It may take longer to charge, or the charge status lamp (➔) will blink quickly and the battery may fail to charge properly in extremely high or low temperatures.
- The shaver can be used for approximately 2 weeks with a full charge.
(Based on one 3-minute dry-shave use per day)
The number of usable days varies depending on the following conditions.
 - Beard thickness
 - Pressure applied to the skin
 - Ambient temperature
 - Usage frequency of the sonic vibration cleaning mode
- If there is noise from radio or other source while using the shaver, move to a different location to use the shaver.

How to use

Shaving beard

1 Press and shave.

- The “shaving sensor”, which automatically adjusts the power depending on the beard thickness, will operate.
It will shave with high power on areas where the beard is heavy, and reduce the power on areas where the beard is thin, to reduce burden on the skin.
- The power cannot be turned on when the switch lock lamp (🔒) blinks, as the power switch is locked.
Press the power switch for more than 2 seconds to unlock.
(See page 14.)





Tips for better shaving

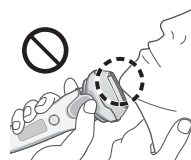

Apply the whole system outer foil perpendicularly against the skin and shave by slowly gliding the shaver over the face against the grain of the beard.

- The beard under the chin and around the throat can be shaved better by stretching the skin so the beard will stand.
- To prevent damaging the system outer foil, do not shave with only a part of the system outer foil.

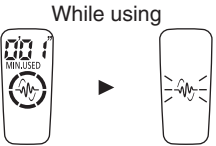
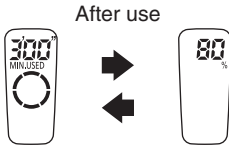

2 Press when finished.

 <p>While using</p>	 <p>After use</p>
<p>The used time and remaining battery capacity are shown and then turn off after 7 seconds.</p> <ul style="list-style-type: none">• The shown time returns to [0'00"] after 10 minutes.• The shaving sensor lamp () blinks.	<p>The used time and remaining battery capacity blink alternately and then turn off after 8 seconds.</p>

<p>When the battery capacity is low</p> <p>“10%” appears and  blinks.</p> <ul style="list-style-type: none">• You can shave 1 to 2 times after “10%” appears. (This will differ depending on usage.) 







Notes

- The appliance may not operate in an ambient temperature approximately 5 °C or lower.
- The shaving sensor may not respond depending on the type and quantity of the shaving gel. This is not abnormal.
- Depending on the beard thickness or the amount of beard trimmings in the shaver head, the shaving sensor may not react and the driving sound may not change. This is not abnormal.
- To prevent erroneous operation, place your fingers on the finger rest while using the shaver.





- The sonic vibration cleaning mode is activated when the power switch is pressed for more than 2 seconds while the shaver is not operating (the switch lock is unlocked). (See page 15.)
You cannot shave in this mode.

Locking/unlocking the power switch

Locking the power switch

<p>1. Press  once and then release.</p> <ul style="list-style-type: none">• The shaver starts operating. 	<p>2. Press  for more than 2 seconds.</p> <ul style="list-style-type: none">• The switch lock lamp () will light up for 5 seconds and turn off.• The shaver will stop operating. 	<p>3. Release .</p> 
---	---	--

Unlocking the power switch

<p>1. Press  for more than 2 seconds.</p> <ul style="list-style-type: none">• The switch lock lamp () will turn off. 	<p>2. Once the shaver starts operating, release .</p> 
--	--

► Switching the shaver head

You can change the pivot action.

FREE

The shaver head is moved to prevent missed spots.

LOCK

You can lock the shaver head.

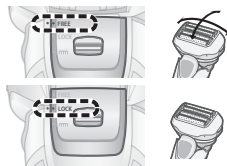

► Using the trimmer

1. Slide the trimmer handle up to the “mm” position so that the trimmer stands upright.
2. Press **(1)** and use.

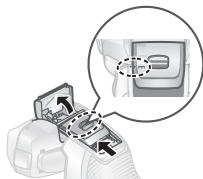

Press and hold the top knob **(a)** and slide the trimmer handle down to lower the trimmer.

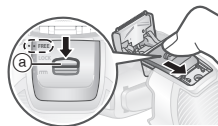

Tips for better usage

Apply the trimmer edge perpendicular to skin and move downward.

Trimming sideburns



Pre-shave of long beards



Cleaning the shaver

We recommend cleaning the shaver after each use.

Cleaning with water

- Turn the shaver off and disconnect the AC adaptor.

- 1 Apply some hand soap and some water to the system outer foil [A②].**



- 2 Press **(1)** for more than 2 seconds to activate the sonic vibration cleaning mode.**

- Splashing of foam is suppressed.
- The battery capacity lamps blink in order.
- After about 20 seconds, it will be automatically turned off, or you can turn it off by pressing the power switch.



- 3 Remove the outer foil section [A⑨] and clean with running water.**

- See page 17 for attaching and removing the outer foil section.
- Splashing is reduced by rinsing the shaver in sonic vibration cleaning mode.
- After rinsing with water, shake the shaver up and down for a few times to remove excess moisture and then wipe off any drops of water with a dry cloth.



4 Dry the outer foil section, the shaver, and the trimmer

[A12] completely.

- Allow the shaver to dry in the shade, avoid direct sunlight and then apply oil.



5 Lubricate the shaver.

It will keep the movement of the blade smooth and maintain a comfort shave.

1. Apply one drop of oil to each of the system outer foils.
2. Raise the trimmer and apply a drop of oil.
3. Switch the shaver on, and run it for approximately five seconds.
4. Switch off the shaver, and wipe off any excess oil from the system outer foil with a soft cloth.

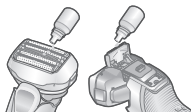

Notes

- Be careful not to hit the main body on the sink or any other object while draining the water. Failure to do so may cause malfunction.
- Do not wipe with thinners, benzene, alcohol etc. Doing so may cause malfunction, or cracking or discoloration of the parts. Wipe with diluted soapy water.
- Do not use any kitchen or bathroom detergents other than hand soap. Doing so may cause malfunction.

Cleaning with the brush

Remove the outer foil section and the inner blades. (See page 17.)

► Cleaning with the long brush

Clean the outer foil section [A9], system outer foil [A2], the shaver body [A] and the trimmer [A12] using the long brush.

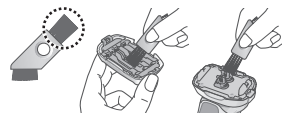

► Cleaning with the short brush

- Clean the inner blades [A11] using the short brush by moving it in direction as illustrated.
- Do not move the short brush perpendicularly against the blades as it will damage the inner blades and affect their sharpness.

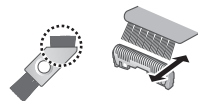

Replacing the system outer foil and the inner blades

☹ appears on the lamp display once a year. (Based on one 3-minute shave use per day)

We recommend checking the system outer foil and the inner blades when it appears.

Press the power switch for more than 30 seconds to turn off ☹. Even if ☹ is not turned off right after the replacement, it will automatically turn off within approximately 7 uses.

system outer foil	once every year
inner blades	once every two years

► Removing the outer foil section

Press the foil frame release buttons [A⑤] and lift the outer foil section [A⑨] upwards.

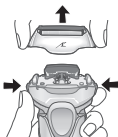

► Attaching the outer foil section

After turning the foil frame mark (ℒ) to the front, securely attach the outer foil section [A⑨] to the shaver until it clicks.

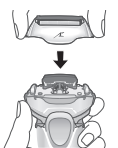

► Replacing the system outer foil

1. Press the system outer foil release buttons [A⑩] and pull down the system outer foil [A②].

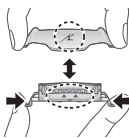

2. Align the foil frame mark (ℒ) and the system outer foil mark (△) and securely attach together until it clicks.

- Do not press the system outer foil release buttons with excessive force.
Doing so may bend the system outer foil, preventing complete attachment to the foil frame.

► Replacing the inner blades

1. Remove the inner blades [A⑪] one at a time.
2. Insert the inner blades one at a time.

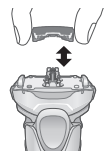

Note

Do not throw away the foil frame.

FAQ

Question

Will the battery deteriorate if not used for an extended period of time?

Can I charge the shaver after every use?

Why should the adaptor be disconnected after use?

What is the constituent of the dedicated oil?

Answer

▶ The battery will deteriorate if not used for over 6 months, so make sure to perform a full charge at least once every 6 months.

▶ The battery used is a lithium-ion, so charging after every use will have no effect on battery life.

▶ Charging the battery for more than 1 hour will not affect battery performance, but disconnect the adaptor for safety and to save energy.

▶ Constituent of the oil is liquid paraffin.

GB

D

F

I

NL

E

DK

P

N

S

FIN

PL

CZ

SK

H

RO

TR

Troubleshooting

Perform the following actions.

If the problems still cannot be solved, contact the store where you purchased the unit or a service centre authorized by Panasonic for repair.

Problem	Action
The power switch does not turn ON.	▶ Unlock the switch lock. (See page 14.)
The clean lamp () glows. (It turns off in about 1 minute.)	▶ Please clean the blades with the sonic vibration cleaning mode.
The shaving sensor does not respond.	▶ Depending on the beard thickness or the amount of beard trimmings in the shaver head, the shaving sensor may not react and the driving sound may not change. This is not abnormal.
	▶ The shaving sensor may not respond depending on the type and quantity of the shaving gel. This is not abnormal.
	▶ The shaving sensor may not respond when the remaining battery capacity is low. If this happens, recharge the shaver.
	▶ Apply oil. (See page 16.)
	▶ The shaving sensor may not respond when there is not enough oil on the blades.

Problem	Action
The shaving sensor responds even though the shaver is not in contact with the skin.	▶ Clean the beard trimmings from the shaver. When the shaver is extremely dirty, remove the foil frame and wash with water. (See page 15.)
	▶ Replace the system outer foil and/or inner blades. Expected life of system outer foil and inner blades: System outer foil: Approximately 1 year Inner blades: Approximately 2 years
Operating time is short even after charging.	▶ Apply oil.
	▶ When the number of operations per charge starts to decrease, the battery is nearing the end of its life.
Shaver does not operate even after charging.	▶ The appliance may not operate in an ambient temperature approximately 5 °C or lower.
	▶ The battery has reached the end of its life.
	▶ The shaver will not operate with the AC adaptor connected. ▶ Please use the shaver after it has been sufficiently charged and the AC adaptor disconnected.

Problem	Action
The driving sound changes while shaving.	▶ The shaving sensor is operating. The sound changes depending on the beard thickness.
Makes a loud sound.	▶ Apply oil. ▶ The blades will not move smoothly when there is no oil on the blades, requiring more power. ▶ The shaver makes a high-pitched sound due to the linear motor drive. This does not indicate a problem. ▶ Confirm that the blades are properly attached. ▶ Clean the system outer foil with the brush.
The odor is getting stronger.	▶ This can be improved by cleaning every time after shaving.
Shavings fly out in all directions.	▶ This can be improved by cleaning every time after shaving. ▶ Clean the inner blades with the brush when shavings are adhering to the inner blades.
System outer foil gets hot.	▶ Apply oil. ▶ Replace the system outer foil if it is damaged or deformed. (See page 17.)

Problem	Action
You do not get as close a shave as before.	▶ This can be improved by cleaning every time after shaving. ▶ Replace the system outer foil and/or inner blades. Expected life of system outer foil and inner blades: System outer foil: Approximately 1 year Inner blades: Approximately 2 years ▶ Apply oil.

GB
D
F
I
NL
E
DK
P
N
S
FIN
PL
CZ
SK
H
RO
TR

Service

Contact

Please visit Panasonic web site <http://www.panasonic.com> or contact an authorized service centre (you find its contact address in the pan european guarantee leaflet.) if you need information or if the shaver or the cord gets damaged.

Replacement parts

Replacement parts are available at your dealer or Service Centre.

Replacement parts for ES-LV6N	System outer foil and inner blades	WES9034
	System outer foil	WES9175
	Inner blades	WES9170

Battery life

The life of the battery is 3 years. The battery in this shaver is not intended to be replaced by consumers. Have the battery replaced by an authorized service centre.

For environmental protection and recycling of materials

This shaver contains a Lithium-ion battery.
Please make sure that the battery is disposed of at an officially assigned location, if there is one in your country.

Disposal of Old Equipment and Batteries Only for European Union and countries with recycling systems



These symbols on the products, packaging, and/or accompanying documents mean that used electrical and electronic products and batteries must not be mixed with general household waste.

For proper treatment, recovery and recycling of old products and batteries, please take them to applicable collection points in accordance with your national legislation.

By disposing of them correctly, you will help to save valuable resources and prevent any potential negative effects on human health and the environment.

For more information about collection and recycling, please contact your local municipality.

Penalties may be applicable for incorrect disposal of this waste, in accordance with national legislation.



Note for the battery symbol (bottom symbol)

This symbol might be used in combination with a chemical symbol. In this case it complies with the requirement set by the Directive for the chemical involved.

Disposal of the built-in rechargeable battery

Remove the built-in rechargeable battery before disposing of the shaver.

Please make sure that the battery is disposed of at an officially designated location if there is one.

This figure must only be used when disposing of the shaver, and must not be used to repair it. If you dismantle the shaver yourself, it will no longer be waterproof, which may cause it to malfunction.

- Remove the shaver from the AC adaptor.
- Press the power switch to turn on the power and then keep the power on until the battery is completely discharged.
- Perform steps ① to ⑤ and lift the battery, and then remove it.
- Take care not to short circuit the positive and negative terminals of the removed battery, and insulate the terminals by applying tape to them.

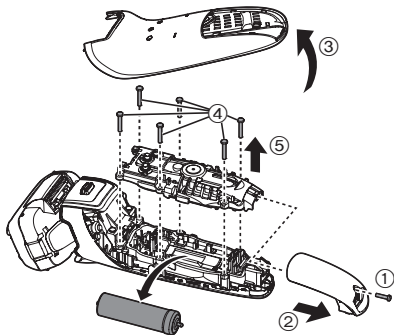

Specifications

Power source	See the name plate on the AC adaptor. (Automatic voltage conversion)
Motor voltage	3.6 V ---
Charging time	Approx. 1 hour
Airborne Acoustical Noise	In shaving mode: 62 (dB (A) re 1 pW) In trimmer mode: 64 (dB (A) re 1 pW)

This product is intended for household use only.

GB

D

F

I

NL

E

DK

P

N

S

FIN

PL

CZ

SK

H

RO

TR

Inhalt

Sicherheitsvorkehrung	26	HÄUFIG GESTELLTE FRAGEN.....	36
Beabsichtigter Gebrauch.....	30	Fehlersuche	36
Bezeichnung der Bauteile.....	30	Service.....	38
Vorbereitung	31	Umweltschutz und Recycling.....	39
Verwendungsweise	32	Spezifikationen	40
Reinigung des Rasierers	34		
Austausch der Scherfolien sowie der Schermesser	35		

Vielen Dank, dass Sie sich für den Kauf dieses Panasonic-Produkts entschieden haben.

Bevor Sie dieses Gerät in Betrieb nehmen, lesen Sie sich bitte diese Anleitung vollständig durch und bewahren Sie sie für ein späteres Nachschlagen auf.

Warnung

- Dieses Gerät kann von Kindern ab 8 Jahren und von Personen mit eingeschränkten physischen, sensorischen oder mentalen Fähigkeiten verwendet werden, oder von Personen, denen entsprechende Kenntnisse und Erfahrungen fehlen. Voraussetzung ist, dass sie dabei beaufsichtigt werden oder ihnen eine Einweisung gegeben wurde, wie sie das Gerät sicher verwenden können, und sie die damit verbundenen Risiken verstanden haben. Kinder dürfen nicht mit dem Gerät spielen. Die Reinigung und Wartung sollte nicht von Kindern ohne Aufsicht durchgeführt werden.
- Das Netzkabel kann nicht ausgetauscht werden. Wenn das Kabel beschädigt ist, muss der Netzadapter entsorgt werden.

- Dieser Nass-/Trockenrasierer kann für eine Nassrasur unter Verwendung von Rasierschaum sowie für eine Trockenrasur verwendet werden. Sie können diesen wasserfesten Rasierer in der Dusche verwenden und ihn unter Wasser reinigen. Das folgende Symbol bedeutet, dass der Rasierer in der Badewanne oder unter der Dusche verwendet werden kann.



- Verwenden Sie keinen anderen als den mitgelieferten Netzadapter.

Sicherheitsvorkehrung

Um das Risiko von Verletzungen, Tod, elektrischem Schlag, Brand und Sachschäden zu reduzieren, beachten Sie immer die folgenden Sicherheitsmaßnahmen.

Erklärung der Symbole

Die folgenden Symbole werden verwendet, um die Größe der Gefahr, Verletzung und Schäden am Eigentum zu beschreiben, die verursacht werden, wenn die Beschreibung nicht beachtet wird und ein unsachgemäßer Gebrauch erfolgt.



GEFAHR

Bezeichnet eine mögliche Gefahr, die zu ernsthaften Verletzungen oder zum Tod führt.



WARNUNG

Bezeichnet eine mögliche Gefahr, die zu ernsthaften Verletzungen oder zum Tod führen könnte.



VORSICHT

Bezeichnet eine Gefahr, die zu kleineren Verletzungen oder Sachschäden führen kann.

Die folgenden Symbole werden verwendet, um die Art der Anleitungen, die beachtet werden müssen, zu klassifizieren und zu beschreiben.



Dieses Symbol wird verwendet, um die Benutzer auf einen speziellen Betriebsablauf aufmerksam zu machen, der nicht ausgeführt werden darf.



Dieses Symbol wird verwendet, um die Benutzer auf einen bestimmten Betriebsablauf aufmerksam zu machen, der befolgt werden muss, um das Gerät sicher zu betreiben.



WARNUNG

► Dieses Produkt

Dieser Rasierer verfügt über einen integrierten Akku.



Werfen Sie das Gerät nicht ins Feuer, erhitzen Sie es nicht und laden, verwenden oder lagern Sie das Gerät nicht bei hohen Temperaturen.

- Nichtbeachtung führt zu Überhitzung, Zündung oder Explosion.

Nicht verändern oder reparieren.



- Sonst kann es zu Brand, elektrischem Schlag oder Verletzungen kommen.

Zur Reparatur setzen Sie sich mit einem autorisierten Kundenzentrum in Verbindung (Akkuaustausch, usw.).



Zerlegen Sie niemals das Produkt, außer wenn Sie es entsorgen.

- Sonst kann es zu Brand, elektrischem Schlag oder Verletzungen kommen.

► Bei einer Anormalität oder Fehlfunktion

Stoppen Sie sofort den Gebrauch und entfernen Sie den Adapter, wenn sich das Gerät ungewöhnlich verhält oder ein Fehler auftritt.

- Andernfalls kann es zu Brand, elektrischem Schlag oder Verletzungen kommen.

<Anomalität oder Störungsfälle>



• **Das Gerät, der Adapter oder das Netzkabel ist deformiert oder wird ungewöhnlich heiß.**

• **Das Gerät, der Adapter oder das Netzkabel riecht verbrannt.**

• **Während des Gebrauchs oder Aufladens ist im Gerät, im Adapter oder im Netzkabel ein ungewöhnlicher Ton zu hören.**

- Fordern Sie augenblicklich eine Überprüfung oder Reparatur bei einem autorisierten Kundenzentrum an.

WARNUNG

► **Stromversorgung**

 **Nicht den Adapter mit nassen Händen weder in die Steckdose stecken noch von ihr abziehen.**

- Sonst kann es zu einem elektrischen Schlag oder Verletzungen kommen.

Nicht den Netzadapter unter Wasser tauchen oder mit Wasser abwaschen.

Stellen Sie den Netzadapter nicht über oder in die Nähe eines mit Wasser gefüllten Waschbeckens oder einer Badewanne.

Benutzen Sie den Apparat auf keinen Fall, wenn der Netzadapter beschädigt ist oder falls der Netzstecker lose in einer Steckdose sitzt.

 Das Netzkabel darf weder beschädigt, abgeändert, übermäßig verbogen, gezogen, verdreht oder verknäuel werden. Stellen Sie auch nichts Schweres auf das Netzkabel und klemmen Sie es nicht ein.

- Ansonsten kann es durch einen Kurzschluss zu einem elektrischen Schlag oder Brand kommen.

Nicht auf eine Art verwenden, welche die Nennleistung der Steckdose oder der Kabel übersteigt.

 - Wird die Nennleistung überschritten, weil zu viele Stecker in einer Steckdose stecken, kann dies zu Brand durch Überhitzung führen.

Stellen Sie immer sicher, dass das Gerät mit einer elektrischen Stromquelle betrieben wird, die zu der Nennspannung passt, die auf dem Netzadapter angegeben ist.

 **Stecken Sie den Adapter ganz in die Steckdose.**

- Andernfalls kann es zu Brand oder einem elektrischem Schlag kommen.

 **Trennen Sie den Netzadapter vom Gerät, wenn Sie den Rasierer mit Wasser reinigen.**

- Andernfalls kann es zu elektrischem Schlag oder Verletzungen kommen.

 **Reinigen Sie regelmäßig Netzstecker und Anschlussstecker, um zu verhindern, dass sich Staub ansammelt.**

- Andernfalls kann es aufgrund eines Isolationsfehlers durch Feuchtigkeit zu Brand kommen.

► **Verhindern von Unfällen**

 **Nicht in Reichweite von Kindern oder Kleinkindern aufbewahren. Nicht von ihnen benutzen lassen.**

- Wenn Teile oder Zubehör in den Mund genommen werden, kann dies einen Unfall oder eine Verletzung verursachen.

Beim versehentlichen Verschlucken des Öls versuchen Sie nicht Erbrechen herbeizuführen, sondern trinken Sie viel Wasser und verständigen Sie einen Arzt.

 **Beim versehentlichen Augenkontakt mit dem Öl waschen Sie die Augen sofort und gründlich unter fließendem Wasser aus und verständigen Sie einen Arzt.**

- Nichtbeachtung dieser Anweisungen kann zu physischen Beschwerden führen.

 **Sollten Sie Hautreizungen auf dem Körper verspüren, stellen Sie den Gebrauch sofort ein und verständigen Sie einen Arzt.**

- Nichtbeachtung dieser Anweisungen kann zu Verletzungen oder Schäden an der Haut führen.

VORSICHT

► Schützen der Haut

Üben Sie keinen starken Druck aus, wenn Sie die Scherfolie auf Ihre Lippen oder andere Teile Ihres Gesichts drücken.

Führen Sie die Scherfolie nicht über Wunden oder verletzte Haut.



Nicht den Klingenbereich (metallischen Bereich) des Schermessers berühren.

- Andernfalls kann es zu Verletzungen der Haut oder der Hand kommen.

Drücken Sie nicht zu kräftig auf die Scherfolie. Berühren Sie auch nicht die Scherfolie mit den Fingern oder Nägeln, wenn Sie sie benutzen.



Verwenden Sie dieses Produkt nicht für die Haare auf dem Kopf oder einen anderen Körperteil.

- Dies führt zu Hautverletzungen und reduziert die Lebenszeit der äußeren Scherfolie des Systems.



Überprüfen Sie, ob die Scherfolie verformt oder beschädigt wurde, bevor Sie sie verwenden.

- Nichteinhaltung kann zu Hautverletzungen führen.



Achten Sie darauf, die Schutzkappe auf den Rasierer zu stecken, wenn Sie ihn herumtragen oder aufbewahren.

- Andernfalls kann es zu Verletzungen der Haut kommen oder die Lebensdauer der Scherfolie verkürzen.

► Beachten Sie folgende Vorsichtsmaßnahmen

Achten Sie beim Aufbewahren darauf, das Netzkabel nicht zu fest um den Adapter zu wickeln.



- Andernfalls kann es passieren, dass das Netzkabel unter der Last bricht und es so zu einem Brand durch Kurzschluss kommt.

Stellen Sie sicher, dass sich an Netzstecker oder Anschlussstecker keine Metallpartikel oder Schmutz ansammeln.



- Ansonsten kann es durch einen Kurzschluss zu einem elektrischen Schlag oder Brand kommen.

Trennen Sie Adapter oder Anschlussstecker nicht, indem Sie das Netzkabel festhalten.



- Sonst kann es zu einem elektrischen Schlag oder Verletzungen kommen.

Verwenden Sie den Rasierer nicht gemeinsam mit Ihrer Familie oder anderen Personen.



- Dies könnte zu Infektionen oder Entzündungen führen.

Nicht fallen lassen oder an andere Gegenstände anstoßen lassen.



- Andernfalls kann es zu Verletzungen kommen.

Ziehen Sie den Adapter aus der Steckdose, wenn Sie nicht aufladen.



- Eine Zuwiderhandlung kann einen elektrischen Schlag oder Brand aufgrund eines elektrischen Leckstroms durch die Verschlechterung der Isolierung verursachen.

GEFAHR

Der Akku ist ausschließlich für die Benutzung mit diesem Gerät bestimmt. Verwenden Sie den Akku nicht für andere Geräte.

- Werfen Sie den Akku nicht ins Feuer und setzen Sie ihn nicht Hitze aus.
 - Schlagen Sie nicht auf den Akku, bauen Sie ihn nicht um oder auseinander und durchstechen Sie sie nicht mit einem Nagel.
 - Lassen Sie die positiv und negativ geladenen Pole nicht mittels metallener Objekte miteinander in Berührung kommen.
 - Bewahren Sie keinen metallischen Schmuck, wie z. B. Haarnadeln in der Nähe des Akkus auf.
 - Laden oder verwenden Sie den Akku nicht an Orten, wo er hohen Temperaturen ausgesetzt werden kann, wie etwa unter direkter Sonneneinstrahlung oder in der Nähe anderer Wärmequellen.
 - Ziehen Sie niemals die Hülsen ab.
- Nichtbeachtung führt zu Überhitzung, Zündung oder Explosion.

WARNUNG

Nach der Entfernung des Akkus bewahren Sie diesen außer Reichweite von Kindern auf.

- Es können körperliche Schäden verursacht werden, wenn der Akku verschluckt wird.
- Sollte es dazu kommen, verständigen Sie bitte sofort einen Arzt.

Sollte Flüssigkeit austreten, sind folgende Maßnahmen zu ergreifen. Fassen Sie den Akku nicht mit bloßen Händen an.

- Flüssigkeit kann bei Augenkontakt zu Blindheit führen.
-  Fassen Sie sich nicht an die Augen. Waschen Sie die Stelle mit klarem Wasser aus und verständigen Sie einen Arzt.
- Flüssigkeit kann bei Kontakt mit Kleidung oder Hautkontakt zu Entzündungen und Verletzungen führen.
- Waschen Sie die Stelle gründlich mit klarem Wasser aus und verständigen Sie einen Arzt.

Beabsichtigter Gebrauch

- Gönnen Sie sich mindestens drei Wochen lang eine Nassrasur mit Rasierschaum und lernen Sie den Unterschied zu schätzen! Sie benötigen etwas Zeit, um sich an Ihren neuen Nass-/Trockenrasierer von Panasonic zu gewöhnen, da Ihre Haut und Ihr Bart etwa einen Monat brauchen, um sich auf eine neue Rasiermethode einzustellen.
- Bringen Sie die Scherfolie nicht mit harten Gegenständen in Berührung. Dadurch können die Klingen beschädigt werden, da diese sehr dünn sind und leicht verformt werden.
- Trocknen Sie das Gerät nicht mit einem Fön oder Heizgebläse. Andernfalls kann es zu Fehlfunktionen oder Verformungen von Teilen kommen.
- Lassen Sie den Rasierer nicht mit freiliegendem Folienrahmen im direkten Sonnenlicht liegen. Dadurch kann das wasserfeste Gummi korrodieren, was zu Fehlfunktionen führen kann.
- Bewahren Sie den Rasierer nach der Verwendung an einem Ort mit geringer Luftfeuchtigkeit auf. Andernfalls kann es zu Fehlfunktionen aufgrund von Kondensation oder Rost kommen.
- Achten Sie darauf, dass die beiden Schermesser eingezogen sind. Wenn nur ein Schermesser eingezogen ist, könnte der Rasierer beschädigt werden.
- Verwenden Sie zur Reinigung des Rasierers kein Salzwasser oder heißes Wasser. Tauchen Sie den Rasierer nicht über einen längeren Zeitraum unter Wasser.

Bezeichnung der Bauteile

A Rasierer

- ① Schutzkappe
- ② Scherfolie
- ③ Folienrahmen
- ④ Glatte Walzen
 - Sie helfen leichter über die Haut zu gleiten.
- ⑤ Freigabetasten für den Folienrahmen
- ⑥ Netzschalter
- ⑦ Leuchtanzeige
 - a. Verbrauchte Zeit Anzeige
 - b. Akkukapazitätsanzeige
 - c. Sensorlampe des Rasierers (🔌)
 - d. Reinigungsanzeige (🧼)
 - e. Sperrleuchte (🔒)
 - f. Folien/Messer-Überprüfung-Leuchte (🔍)
 - g. Ladestatus-Kontrollleuchte (➡)
- ⑧ Gerätebuchse
- ⑨ Scherkopf

- ⑩ Freigabetasten für die Scherfolie
- ⑪ Schermesser
- ⑫ Langhaarschneider
- ⑬ Griff des Langhaarschneiders
- ⑭ Hinterer Anschluss am Hauptkörper

B Netzadapter (RE7-87)

- ⑮ Adapter
- ⑯ Netzstecker
- ⑰ Netzkabel
- ⑱ Anschlussstecker

Zubehör

C Aufbewahrungsetui

D Reinigungsbürste

E Öl

F Betriebsanleitung

G Garantiekarte

Vorbereitung

Aufladung des Rasierers

- Schalten Sie den Rasierer aus.
- Wischen Sie Wassertropfen von der Gerätebuchse ab.

1 Setzen Sie den Anschlussstecker [B18] in den Rasierer ein.

2 Stecken Sie den Adapter [B15] in eine Steckdose.

- Stellen Sie sicher, dass die Ladestatus-Kontrollleuchte (➔) leuchtet.
- Der Ladevorgang ist nach etwa 1 Stunde abgeschlossen.

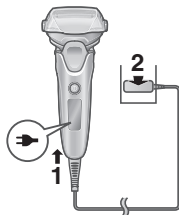

3 Trennen Sie den Adapter, nachdem das Laden abgeschlossen wurde.

Hinweis

Während des Aufladens können Sie den Rasierer nicht verwenden.

Während des Ladevorgangs



➔ leuchtet auf.
Die Zahl an der Akkukapazitätsanzeige steigt im Laufe des Aufladeprozesses höher.

Nach Abschluss des Ladevorgangs



Die Akkukapazitätsanzeige und ➔ leuchten auf und erlöschen dann nach 5 Sekunden.

Hinweise

- Beim erstmaligen Laden des Rasierers, oder wenn er seit mehr als 6 Monaten nicht verwendet wurde, kann es sein, dass sich die Ladezeit ändert oder die Ladestatus-Kontrollleuchte (➔) leuchtet möglicherweise einige Minuten lang nicht. Wenn das Gerät angeschlossen bleibt, wird die Leuchte letztlich leuchten.
- Die empfohlene Umgebungstemperatur zum Laden beträgt 10 - 35 °C. Es kann sein, dass das Laden länger dauert oder die Ladestatus-Kontrollleuchte (➔) schnell blinkt, und es kann vorkommen, dass der Akku bei extrem hohen oder niedrigen Temperaturen nicht richtig lädt.
- Der Rasierer kann für etwa 2 Wochen mit einer Vollladung verwendet werden.
(Basierend auf einer 3-minütigen Trockenrasur am Tag)
Die Anzahl der verwendbaren Tage ist je nach den folgenden Bedingungen unterschiedlich.
 - Bartdichte
 - Ausgeübter Druck auf die Haut
 - Umgebungstemperatur
 - Verwendungshäufigkeit des Ultraschallreinigungsmodus
- Wenn die Verwendung des Rasierers Störungen im Radio oder anderen Empfangsgeräten verursacht, verwenden Sie den Rasierer an einem anderen Ort.

Verwendungsweise

Bartrasur

1 Drücken Sie , und beginnen Sie mit der Rasur.

- Der "Rasiersensor", der die Leistung automatisch je nach Bartdichte anpasst, ist in Betrieb. In Bereichen, wo der Bart dicht ist, rasiert er mit hoher Leistung. In Bereichen mit leichtem Bartwuchs reduziert er die Leistung, um die Beanspruchung der Haut zu verringern.
- Die Stromversorgung kann nicht aktiviert werden, wenn die Sperlleuchte (🔒) blinkt, da der Netzschalter gesperrt ist. Drücken Sie den Netzschalter für länger als 2 Sekunden zum Freigeben. (Siehe Seite 33.)



Tipps für eine bessere Rasur

Setzen Sie die Scherfolie vollständig senkrecht auf die Haut auf, und den Rasierer langsam über das Gesicht gegen den Bartstrich gleiten lassen.

- Die Barthaare unter dem Kinn und in der Halsregion können besser rasiert werden, wenn die Haut gedehnt wird, damit der Bart absteht.
- Um Beschädigungen der Scherfolie zu verhindern, rasieren Sie nicht nur mit einem Teil der Scherfolie.

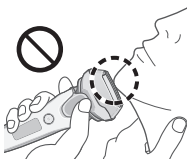
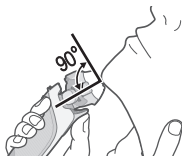

2 Drücken Sie , wenn Sie fertig sind.

Bei der Verwendung



Die Gebrauchsleuchte und die Akkukapazitätsanzeige leuchten auf und erlöschen dann nach 7 Sekunden.

- Die angezeigte Zeit kehrt nach 10 Minuten zu [0'00"] zurück.
- Die Sensorlampe des Rasierers () blinkt.

Nach der Verwendung

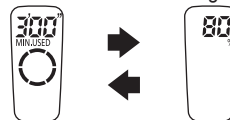

Die Gebrauchsleuchte und die Akkukapazitätsanzeige blinken abwechselnd und erlöschen dann nach 8 Sekunden.

Wenn die Akkukapazität niedrig ist

"10%" wird angezeigt und  blinkt.

- Sie können sich noch 1 bis 2 Mal rasieren, nachdem "10%" angezeigt wird. (Dies variiert je nach Bartwuchs.)









Hinweise

- Das Gerät arbeitet möglicherweise nicht bei Umgebungstemperaturen von etwa 5 °C oder weniger.
- Es kann sein, dass der Rasiersensor je nach Art und Menge des Rasiergels nicht reagiert. Das stellt keine Fehlfunktion dar.
- Je nach Bartdichte, oder der Menge der abgeschnittenen Barthaare im Rasiererkopf kann es sein, dass der Rasiersensor nicht reagiert und sich das Betriebsgeräusch nicht ändert. Dies ist nicht unnormal.
- Um eine fehlerhafte Bedienung zu verhindern, legen Sie Ihre Finger auf die Fingerauflage, während Sie den Rasierer benutzen.





- Der Ultraschallreinigungsmodus wird aktiviert, wenn der Netzschalter länger als 2 Sekunden gedrückt wird, während der Rasierer nicht in Betrieb ist (die Einschaltsperrleuchte ist entsperrt). (Siehe Seite 34.)
In diesem Modus können Sie nicht rasieren.

Sperren/Entsperren des Netzschalters

Sperren des Netzschalters

<p>1. Drücken Sie  einmal und lassen Sie die Taste los.</p> <ul style="list-style-type: none"> Der Rasierer beginnt zu laufen. 	<p>2. Drücken Sie  für länger als 2 Sekunden.</p> <ul style="list-style-type: none"> Die Sperrleuchte () leuchtet für 5 Sekunden auf und erlischt dann. Der Rasierer stoppt. 	<p>3. Lassen Sie  los.</p> 
--	--	---

Freigeben des Netzschalters

<p>1. Drücken Sie  für länger als 2 Sekunden.</p> <ul style="list-style-type: none"> Die Sperrleuchte () erlischt. 	<p>2. Wenn der Rasierer zu laufen beginnt, lassen Sie  los.</p> 
---	--

► Umschalten des Rasierkopfes

Sie können die Drehbewegung ändern.

FREE

Der Rasiereraufsatz wird verschoben, damit keine Stellen ausgelassen werden.

LOCK

Sie können den Scherkopf feststellen.

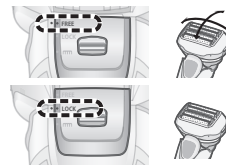

► Verwendung des Langhaarschneiders

- Schieben Sie den Griff des Langhaarschneiders nach oben bis zur "mm"-Position, sodass der Langhaarschneider senkrecht steht.
- Drücken Sie , um den Rasierer zu benutzen.

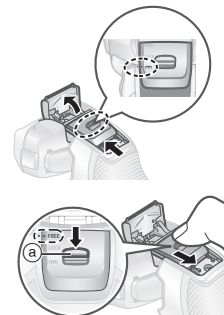

Halten Sie den oberen Knopf (a) gedrückt und schieben Sie den Griff des Langhaarschneiders herunter, um den Langhaarschneider niedriger einzustellen.

Tipps für einen besseren Gebrauch

Setzen Sie die Langhaarschneiderkante senkrecht auf die Haut auf, und schieben Sie sie nach unten.

Trimmen von Koteletten



Vorrasur langer Bärte



Reinigung des Rasierers

Wir empfehlen die Reinigung des Rasierers nach jedem Gebrauch.

Reinigung mit Wasser

- Schalten Sie den Rasierer aus und trennen Sie den Netzadapter.

1 Tragen Sie etwas Flüssigseife und ein wenig Wasser auf die Scherfolie [A②] auf.



2 Wenn Sie für länger als 2 Sekunden [A①] drücken, wird der Ultraschallreinigungsmodus aktiviert.

- Das Verspritzen von Schaum wird unterdrückt.
- Die Akkukapazitätsanzeigen blinken hintereinander auf.
- Nach etwa 20 Sekunden wird das Gerät automatisch ausgeschaltet oder Sie können es ausschalten, indem Sie den Netzschalter drücken.



3 Entfernen Sie den Scherkopf [A⑨], und reinigen Sie ihn unter fließendem Wasser.

- Einzelheiten zum Anbringen und Entfernen des Scherkopfes finden Sie auf Seite 35.
- Spritzen wird verringert, wenn der Rasierer im Ultraschallreinigungsmodus abgespült wird.
- Nach dem Abspülen mit Wasser schütteln Sie den Rasierer einige Male nach oben und unten, um überschüssige Feuchtigkeit zu entfernen. Wischen Sie dann verbleibende Wassertropfen mit einem trockenen Tuch ab.



4 Trocknen Sie den Scherkopf, den Rasierer und den Langhaarschneider [A⑫] vollständig ab.



- Lassen Sie den Rasierer im Schatten trocknen, vermeiden Sie direkte Sonneneinstrahlung, und tragen Sie dann Öl auf.

5 Ölen Sie den Rasierer.

Dies stellt eine sanfte Bewegung der Klinge sicher und sorgt für eine komfortable Rasur.

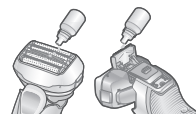

1. Tragen Sie auf jede Scherfolie je einen Tropfen Öl auf.
2. Heben Sie den Langhaarschneider an, und tragen Sie einen Tropfen Öl auf.
3. Schalten Sie den Rasierer ein, und lassen Sie diesen ungefähr fünf Sekunden lang laufen.
4. Schalten Sie den Rasierer aus und wischen Sie jegliches überschüssige Öl mit einem feuchten Tuch von der Scherfolie.

Hinweise

- Achten Sie darauf, den Rasierer nicht gegen das Waschbecken oder einen anderen Gegenstand zu schlagen, während Sie das Wasser abschütteln. Andernfalls kann es zu Fehlfunktionen kommen.
- Wischen Sie den Rasierer nicht mit Verdünnern, Benzin, Alkohol usw. ab. Andernfalls kann es zu Fehlfunktionen, Haarrissen oder Verfärbungen von Teilen kommen. Mit verdünntem Seifenwasser abwischen.
- Verwenden Sie außer Handseife keine anderen Küchen- oder Badreinigungsmittel. Andernfalls kann es zu Fehlfunktionen kommen.

Reinigung unter Verwendung einer Bürste

Entfernen Sie den Scherkopf und die Schermesser.
(Siehe diese Seite.)

► Reinigung mit der langen Bürste

Reinigen Sie den Scherkopf [A9], die Scherfolie [A2], das Rasierergehäuse [A] und den Langhaarschneider [A12] unter Verwendung der langen Bürste.

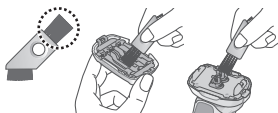

► Reinigung mit der kurzen Bürste

- Reinigen Sie die Schermesser [A11] unter Verwendung der kurzen Bürste, indem Sie sie in der in der Abbildung gezeigten Richtung bewegen.
- Bewegen Sie die kurze Bürste auf keinen Fall im rechten Winkel gegen die Klingen, da dies zu einer Beschädigung der Schermesser führen und ihre Schärfe beeinträchtigen kann.

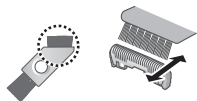

Austausch der Scherfolien sowie der Schermesser

☹ wird einmal jährlich auf der Leuchtanzeige eingeblendet. (Basierend auf einer 3-minütigen Rasur am Tag)

Wir empfehlen, dass Sie bei der Anzeige die Scherfolie und die Schermesser überprüfen.

Drücken Sie den Netzschalter länger als 30 Sekunden, um ☹ auszuschalten. Auch wenn ☹ nicht direkt nach dem Austausch ausgeschaltet wird, erlischt es automatisch spätestens nach ca. 7 Anwendungen.

Scherfolie	einmal im Jahr
Schermesser	einmal alle zwei Jahre

► Entfernen des Scherkopfes

Drücken Sie die Freigabetasten für den Folienrahmen [A5] und heben Sie den Scherkopf [A9] an.

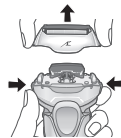

► Anbringen des Scherkopfes

Nachdem Sie die Markierung des Folienrahmens (L) nach vorne gedreht haben, bringen Sie den Bereich des Scherkopfes [A9] am Rasierer so an, dass es klickt.

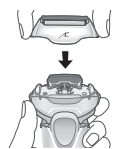

► Austausch der Scherfolie

1. Drücken Sie die Freigabetasten für die Scherfolie [A10] und ziehen Sie die Scherfolie [A2] nach unten heraus.
2. Richten Sie die Markierung des Folienrahmens (L) auf die Markierung der äußeren Scherfolie (Δ) aus und stecken Sie die Teile zusammen, bis sie mit einem Klickgeräusch einrasten.

- Drücken Sie die Freigabetasten für die Scherfolie nicht mit zu starker Kraft.

Dadurch kann die Scherfolie gebogen werden, was richtiges Ansetzen an den Folienrahmen verhindert.

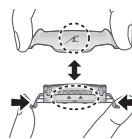

► Austausch der Schermesser

1. Nehmen Sie die Schermesser [A11] nacheinander ab.
2. Setzen Sie die Schermesser nacheinander ein.

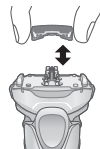

Hinweis

Werfen Sie den Folienrahmen nicht weg.

HÄUFIG GESTELLTE FRAGEN

Frage	Antwort
Wird der Akku beeinträchtigt, wenn er längere Zeit nicht verwendet wird?	▶ Der Akku wird beeinträchtigt, wenn er über 6 Monate lang nicht verwendet wird, führen Sie deshalb mindestens einmal alle 6 Monate eine Vollladung aus.
Kann ich den Rasierer nach jeder Rasur laden?	▶ Der Akku ist ein Lithium-Ionen-Akku, so dass die Lebensdauer durch Laden nach jeder Verwendung nicht beeinflusst wird.
Warum sollte der Adapter nach Gebrauch getrennt werden?	▶ Das Laden des Akkus für länger als 1 Stunde hat keinen Einfluss auf die Akkuleistung. Trennen Sie jedoch den Adapter zur Sicherheit und um Strom zu sparen.
Woraus besteht das verwendete Öl?	▶ Das verwendete Öl ist flüssiges Paraffin.

Fehlersuche

Führen Sie die folgenden Maßnahmen aus.
Wenn die Probleme immer noch nicht gelöst werden können, wenden Sie sich an das Geschäft, wo Sie das Gerät erworben haben, oder an einen Kundendienst, der von Panasonic zur Reparatur autorisiert wurde.

Problem	Handlung
Der Netzschalter schaltet nicht ein.	▶ Lösen Sie die Schaltersperre. (Siehe Seite 33.)

Problem	Handlung
Die Reinigungsanzeige () leuchtet. (Sie schaltet sich in ca. 1 Minute aus.)	▶ Reinigen Sie die Klingen mit dem Ultraschallreinigungsmodus.
Der Rasiersensor reagiert nicht.	▶ Je nach Bartdichte, oder der Menge der abgeschnittenen Barthaare im Rasiererkopf kann es sein, dass der Rasiersensor nicht reagiert und sich das Betriebsgeräusch nicht ändert. Dies ist nicht unnormal.
	▶ Es kann sein, dass der Rasiersensor je nach Art und Menge des Rasiergels nicht reagiert. Das stellt keine Fehlfunktion dar.
	▶ Ist die Akkuleistung niedrig, so reagiert der Rasiersensor unter Umständen nicht. Sollte es dazu kommen, laden Sie den Rasierer wieder auf.
	▶ Bringen Sie Öl auf. (Siehe Seite 34.)
	▶ Es kann sein, dass der Rasiersensor nicht reagiert, wenn sich auf den Klingen nicht genug Öl befindet.

Problem	Handlung
Der Rasiersensor reagiert, selbst wenn der Rasierer nicht in Kontakt mit der Haut steht.	Entfernen Sie die Bartabschnitte vom Rasierer. Wenn der Rasierer extrem schmutzig ist, entfernen Sie den Folienrahmen und waschen Sie ihn mit Wasser ab. (Siehe Seite 34.)
	Tauschen Sie die Scherfolie und/oder Schermesser aus. Erwartete Lebensdauer der Scherfolie und Schermesser: Scherfolie: Etwa 1 Jahr Schermesser: Etwa 2 Jahre
Die Betriebszeit ist selbst nach dem Laden kurz.	▶ Bringen Sie Öl auf.
	▶ Wenn die Anzahl der Betriebseinsätze pro Ladung beginnt abzunehmen, nähert sich die Lebensdauer des Akkus dem Ende.

Problem	Handlung
Der Rasierer funktioniert auch nach dem Aufladen nicht.	▶ Das Gerät arbeitet möglicherweise nicht bei Umgebungstemperaturen von etwa 5 °C oder weniger.
	▶ Der Akku hat das Ende seiner Lebensdauer erreicht. ▶ Der Rasierer funktioniert nicht bei angeschlossenem Netzadapter. ▶ Verwenden Sie den Rasierer erst, nachdem er ausreichend aufgeladen und der Netzadapter getrennt wurde.
Das Betriebsgeräusch ändert sich während des Rasierens.	▶ Der Rasiersensor ist in Betrieb. Das Geräusch ändert sich je nach Bartdichte.
Macht ein lautes Geräusch.	▶ Bringen Sie Öl auf. Die Klingen bewegen sich nicht reibungslos, wenn kein Öl auf den Klingen vorhanden ist, da in diesem Fall eine höhere Leistung benötigt wird.
	▶ Der Rasierer kann durch den linearen Motor einen hohen Ton abgeben Dies ist keine Funktionsstörung.
	▶ Stellen Sie sicher, dass die Klingen richtig angebracht wurden. ▶ Reinigen Sie die Scherfolie mit der Bürste.

Problem	Handlung
Der Geruch wird stärker.	► Dies kann verbessert werden, indem jedes Mal nach dem Rasieren gereinigt wird.
Abgeschnittene Haare fliegen überall herum.	► Dies kann verbessert werden, indem jedes Mal nach dem Rasieren gereinigt wird. Reinigen Sie die Schermesser mit der Bürste, wenn Bartreste an den Schermessern anhaften.
Die Scherfolie wird heiß.	► Bringen Sie Öl auf. Ersetzen Sie die Scherfolie, wenn sie beschädigt oder deformiert ist. (Siehe Seite 35.)
Sie können nicht wie vorher so glatt rasieren.	► Dies kann verbessert werden, indem jedes Mal nach dem Rasieren gereinigt wird. Tauschen Sie die Scherfolie und/oder Schermesser aus. Erwartete Lebensdauer der Scherfolie und Schermesser: ► Scherfolie: Etwa 1 Jahr Schermesser: Etwa 2 Jahre ► Bringen Sie Öl auf.

Service

Kontakt

Wenn Sie Informationen benötigen oder wenn der Rasierer oder das Kabel beschädigt wird, besuchen Sie die Webseite von Panasonic <http://www.panasonic.com> oder setzen Sie sich mit einem autorisierten Service-Center in Verbindung. (Sie finden die jeweilige Adresse auf dem europaweit gültigen Garantieschein.)

Ersatzteile

Ersatzteile, die bei Ihrem Händler oder im Service Center erhältlich sind.

Ersatzteile für ES-LV6N	Scherfolien und Schermesser	WES9034
	Scherfolie	WES9175
	Schermesser	WES9170

Akkulebensdauer

Die Akkus halten etwa 3 Jahre. Der Akku in diesem Rasierer sollte nicht vom Konsumenten ersetzt werden. Lassen Sie den Akku in einem autorisierten Servicecenter ersetzen.

Dieser Rasierer enthält einen Lithium-Ionen-Akku. Stellen Sie bitte sicher, dass Sie den Akku an einem offiziell dafür vorgesehenen Ort entsorgen, wenn ein solcher in Ihrer Region vorhanden ist.

Entsorgung von Altgeräten und Batterien Nur für die Europäische Union und Länder mit Recyclingsystemen



Dieses Symbol, auf den Produkten, der Verpackung und/oder den Begleitdokumenten, bedeutet, dass gebrauchte elektrische und elektronische Produkte sowie Batterien nicht in den allgemeinen Hausmüll gegeben werden dürfen. Bitte führen Sie alte Produkte und verbrauchte Batterien zur Behandlung, Aufarbeitung bzw. zum Recycling gemäß den gesetzlichen Bestimmungen den zuständigen Sammelpunkten zu.

Indem Sie diese Produkte und Batterien ordnungsgemäß entsorgen, helfen Sie dabei, wertvolle Ressourcen zu schützen und eventuelle negative Auswirkungen auf die menschliche Gesundheit und die Umwelt zu vermeiden. Für mehr Informationen zu Sammlung und Recycling, wenden Sie sich bitte an Ihren örtlichen Abfallentsorgungsdienstleister.

Gemäß Landesvorschriften können wegen nicht ordnungsgemäßer Entsorgung dieses Abfalls Strafgeelder verhängt werden.



Hinweis für das Batteriesymbol (Symbol unten)

Dieses Symbol kann in Kombination mit einem chemischen Symbol abgebildet sein. In diesem Fall erfolgt dieses auf Grund der Anforderungen derjenigen Richtlinien, die für die betreffende Chemikalie erlassen wurden.

Entsorgen des integrierten Akkus

Entnehmen Sie vor der Entsorgung des Rasierers den integrierten Akku.

Achten Sie darauf, dass der Akku an einem offiziell dafür vorgesehenen Ort entsorgt wird, wenn es einen in Ihrem Land gibt. Diese Abbildung darf nur angewendet werden, wenn der Rasierer entsorgt wird, und er darf nicht repariert werden. Wenn Sie den Rasierer selbst auseinandernehmen, wird er nicht länger wasserdicht sein, was dazu führt, dass er nicht richtig funktioniert.

- Entfernen Sie den Netzadapter aus dem Rasierer.
- Drücken Sie den Netzschalter, um den Strom einzuschalten und lassen Sie ihn dann eingeschaltet, bis der Akku vollständig entladen ist.
- Führen Sie die Schritte ① bis ⑤ aus, und heben Sie den Akku an; danach entfernen Sie ihn.
- Achten Sie darauf, die Plus- und Minuskontakte des entfernten Akkus nicht kurzzuschließen, und isolieren Sie die Kontakte, indem Sie Klebeband darüber kleben.

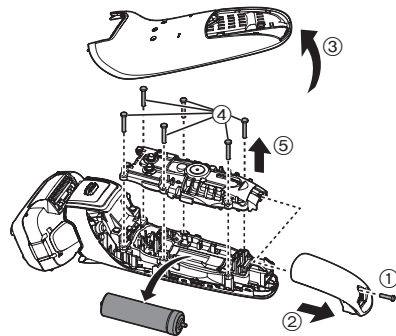

Spezifikationen

Stromversorgung	Siehe Etikett auf dem Netzadapter. (automatische Spannungskonvertierung)
Motorspannung	3,6 V ---
Ladezeit	Ca. 1 Stunde
Durch die Luft übertragener akustischer Schall	Modus Rasieren: 62 (dB (A) bei 1 pW) Modus Langhaarschneiden: 64 (dB (A) bei 1 pW)

Dieses Gerät ist ausschließlich für die private Verwendung vorgesehen.

Table des matières

Consignes de sécurité	44	FAQ	54
Usage prévu	48	Dépannage	54
Identification des pièces	48	Entretien	57
Préparatifs	49	Protection de l'environnement et recyclage des matériaux	57
Instructions d'utilisation	50	Spécifications	58
Nettoyage du rasoir	52		
Remplacement de la grille de protection du système et des lames internes	53		

Merci d'avoir choisi ce produit Panasonic.

Avant de faire fonctionner cet appareil, veuillez lire toutes les instructions et les conserver pour une utilisation ultérieure.

Avertissement

- Cet appareil peut être utilisé par des enfants d'au moins 8 ans et des personnes aux capacités physiques, sensorielles ou mentales réduites ou manquant d'expérience et de connaissances s'ils sont sous surveillance ou si des instructions leur ont été données concernant l'utilisation de l'appareil d'une manière sûre et s'ils comprennent les dangers impliqués. Les enfants ne doivent pas jouer avec l'appareil. Les procédures de nettoyage et d'entretien ne doivent pas être effectuées par des enfants sans surveillance.
- Le cordon d'alimentation ne peut pas être remplacé. S'il est endommagé, l'adaptateur CA doit être mis au rebut.

- Ce rasoir est utilisable sur peau sèche ou peau mouillée avec du gel de rasage. Vous pouvez utiliser ce rasoir étanche sous la douche et le nettoyer sous l'eau. Ce symbole signifie que le rasoir peut être utilisé dans le bain ou sous la douche.



- Ne pas utiliser un autre adaptateur que l'adaptateur CA fourni.

Consignes de sécurité

Afin de réduire le risque de blessure, de choc électrique, d'incendie ou de dégâts à la propriété, respectez toujours les consignes de sécurité suivantes.

Explication des symboles

Les symboles suivants sont utilisés pour répertorier et décrire le niveau de risque, de blessures et de dommages à la propriété pouvant être causés lorsque les consignes sont ignorées et que l'appareil n'est pas utilisé de manière conforme.



DANGER

Signale un danger potentiel pouvant entraîner des blessures graves ou la mort.



AVERTISSEMENT

Signale un danger potentiel qui peut entraîner des blessures graves ou la mort.



ATTENTION

Signale un danger susceptible d'entraîner des blessures mineures ou des dégâts matériels.

Les symboles suivants sont utilisés pour répertorier et décrire le type de consignes à observer.



Ce symbole est utilisé pour avertir les utilisateurs qu'il s'agit d'une procédure de fonctionnement spécifique qui ne doit pas être effectuée.



Ce symbole est utilisé pour avertir les utilisateurs qu'il s'agit d'une procédure de fonctionnement spécifique qui doit être suivie afin de pouvoir utiliser l'appareil en toute sécurité.



AVERTISSEMENT

► Ce produit

Ce rasoir est doté d'une batterie rechargeable. Ne pas la jeter dans le feu, ni la chauffer ou la charger, ne pas l'utiliser ou la laisser dans un environnement à haute température.



- Tout manquement à ce qui précède peut entraîner une surchauffe, une inflammation ou une explosion de l'appareil.

Ne pas modifier, ni réparer l'appareil.



- Ceci pourrait provoquer un incendie, un choc électrique ou des blessures.

Contactez un centre de service agréé pour les réparations (remplacement de la batterie, etc.).

Ne jamais démonter l'appareil, sauf lors de sa mise au rebut.



- Ceci pourrait provoquer un incendie, un choc électrique ou des blessures.

► En cas d'anomalie ou de dysfonctionnement

Cesser immédiatement d'utiliser l'appareil et retirer l'adaptateur en cas d'anomalie ou de défaillance.

- Sinon, ceci pourrait provoquer un incendie, un choc électrique ou des blessures.

<Exemples d'anomalie ou de dysfonctionnement>



• L'unité principale, l'adaptateur ou le cordon est déformé ou anormalement chaud.

• L'unité principale, l'adaptateur ou le cordon sent le brûlé.

• Un bruit anormal est constaté au cours de l'utilisation ou du chargement de l'unité principale, de l'adaptateur ou du cordon.

- Faites immédiatement vérifier ou réparer l'appareil dans un centre de service agréé.

AVERTISSEMENT

► Alimentation électrique



Ne pas brancher l'adaptateur à une prise secteur ou le débrancher avec les mains humides.
- Ceci pourrait entraîner un choc électrique ou des blessures.

Ne pas tremper l'adaptateur CA dans l'eau ni le nettoyer avec de l'eau.

Ne pas placer l'adaptateur CA au-dessus ou à proximité d'un évier ou d'une baignoire rempli d'eau.



Ne jamais utiliser l'appareil si l'adaptateur CA est endommagé ou si la fiche d'alimentation n'est pas correctement insérée dans une prise secteur.

Ne pas endommager, modifier, plier excessivement, tirer ou tordre le cordon. Et ne pas placer d'objet lourd sur le cordon, ni le pincer.
- Ceci pourrait provoquer un choc électrique ou un incendie dû à un court-circuit.



Ne pas utiliser une tension nominale supérieure à celle de la prise ou du câble secteur.

- Un dépassement de tension nominale en connectant une quantité trop importante de fiches dans une prise secteur peut entraîner un incendie dû à une surchauffe.



Assurez-vous de toujours faire fonctionner l'appareil par le biais d'une source d'alimentation électrique dont la tension correspond à la tension nominale indiquée sur l'adaptateur CA.

Insérer entièrement l'adaptateur.

- Sinon, ceci pourrait provoquer un incendie ou un choc électrique.



Débranchez l'adaptateur CA lorsque vous nettoyez le rasoir à l'eau.

- Sinon, ceci pourrait provoquer un choc électrique ou des blessures.



Nettoyer régulièrement la fiche d'alimentation et la fiche de l'appareil pour éviter l'accumulation de poussière.

- Sinon, ceci pourrait provoquer un incendie dû à un défaut d'isolement provoqué par l'humidité.

► Prévention des accidents



Ne pas laisser à la portée des enfants. Ne pas les laisser l'utiliser.

- Placer des pièces et des accessoires dans la bouche risque d'engendrer des accidents ou des blessures.

En cas d'absorption accidentelle d'huile, ne provoquez pas de vomissements, buvez une grande quantité d'eau et contactez un médecin.



Si de l'huile entre en contact avec vos yeux, lavez immédiatement et soigneusement avec de l'eau et contactez un médecin.

- Le non-respect de ces instructions peut entraîner des problèmes physiques.



Si vous ressentez des irritations de la peau ou sur le corps, cessez immédiatement d'utiliser le produit et contactez un médecin.

- Faute de quoi, vous pourriez vous blesser ou abîmer votre peau.

ATTENTION

► Protection de la peau

Il est inutile d'exercer une pression excessive de la grille de protection du système sur la partie supérieure de votre lèvre ou sur toute autre partie de votre visage.

 La grille de protection du système ne doit pas être en contact direct avec une peau impropre ou blessée. Ne pas toucher la section de la lame (section métallique) de la lame intérieure.

- Ceci risque de blesser votre peau ou vos mains.

N'appuyez pas excessivement sur la grille de protection du système. De même, ne touchez pas la grille de protection du système avec vos doigts ou vos ongles pendant l'utilisation.

 N'utilisez pas ce produit pour les cheveux ou les poils de toute autre partie du corps.

- Procéder ainsi pourrait blesser la peau ou réduire la durée de vie de la grille de protection du système.

 Avant utilisation, examinez la grille de protection du système pour déceler des fissures ou des déformations.

- Faute de quoi, cela pourrait abîmer votre peau.

 Assurez-vous de placer le couvercle de protection sur le rasoir lorsque vous le transportez ou pour le stockage.

- Sinon, ceci pourrait blesser la peau ou réduire la durée de vie de la grille de protection du système.

► Veuillez tenir compte des précautions suivantes

Ne pas enrouler le cordon autour de l'adaptateur avant de le ranger.



- Le cordon pourrait s'endommager et provoquer un incendie dû à un court-circuit.

Ne laissez pas d'objets en métal ou de déchets adhérer à la fiche d'alimentation ou à la fiche de l'appareil.



- Ceci pourrait provoquer un choc électrique ou un incendie dû à un court-circuit.

Ne pas débrancher l'adaptateur ou la fiche de l'appareil en tirant sur le cordon.



- Ceci pourrait entraîner un choc électrique ou des blessures.

Ne partagez pas votre rasoir avec des membres de votre famille ou d'autres personnes.



- Cela pourrait entraîner une infection ou une inflammation.

Ne pas le laisser tomber ou le heurter contre d'autres objets.



- Ceci pourrait provoquer des blessures.

Débranchez l'adaptateur de la prise secteur lorsqu'il n'est pas en charge.



- Sinon, ceci pourrait provoquer un choc électrique ou un incendie dû à une fuite électrique résultant d'une détérioration de l'isolement.

DANGER

La batterie rechargeable s'utilise uniquement avec cet appareil. Ne pas utiliser la batterie avec un quelconque autre appareil.

- Ne pas la jeter au feu ou la soumettre à une source de chaleur.
 - Ne pas la soumettre à un choc, la démonter, la modifier ou la percer avec un clou.
 - Ne pas laisser les bornes positives et négatives de la batterie entrer en contact l'une avec l'autre via des objets en métal.
 - Ne pas ranger la batterie avec des bijoux métalliques, tels que des épingles à cheveux.
 - Ne pas charger, utiliser ou laisser la batterie dans un endroit où elle sera exposée à des températures élevées, comme en plein soleil ou à proximité d'autres sources de chaleur.
 - Ne jamais enlever la protection de la batterie.
- Tout manquement à ce qui précède peut entraîner une surchauffe, une inflammation ou une explosion de l'appareil.

AVERTISSEMENT

Une fois la batterie rechargeable retirée, ne pas la laisser à portée des enfants ou des nourrissons.

- En cas d'absorption accidentelle, la batterie est nocive pour le corps.
- En pareil cas, consulter un médecin immédiatement.

Si du liquide en provenance de la batterie fuit, prendre les mesures suivantes. Ne pas toucher la batterie à mains nues.

- Le liquide en provenance de la batterie peut rendre aveugle en cas de contact avec les yeux.



Ne pas se frotter les yeux. Laver immédiatement avec de l'eau propre et consulter un médecin.

- Le liquide en provenance de la batterie peut causer une inflammation ou des blessures en cas de contact avec la peau ou des vêtements.





Le rincer complètement avec de l'eau propre et consulter un médecin.

Usage prévu

- Essayez le rasage sur peau mouillée au gel pendant un minimum de trois semaines et vous verrez la différence! Il vous faudra un peu de temps pour vous habituer à votre rasoir Panasonic sec/mouillé car votre peau et votre barbe ont besoin d'un mois environ pour s'adapter à une nouvelle méthode de rasage.
- Ne pas mettre en contact la grille de protection du système avec un objet dur.
Cela pourrait endommager les lames car elles sont très fines et se déforment facilement.
- Ne pas sécher l'unité principale avec un séchoir ou un radiateur soufflant.
Cela pourrait entraîner un dysfonctionnement ou une déformation des pièces.
- Ne pas exposer le rasoir sans le cadre de la grille de protection au rayonnement direct du soleil.
Cela risquerait de détériorer le caoutchouc imperméable et de dégrader la fonction d'étanchéité, et de provoquer un dysfonctionnement.
- Conservez le rasoir dans un endroit sec après usage.
Sinon ceci pourrait provoquer un dysfonctionnement dû à la condensation ou à la rouille.
- Veillez à ce que les deux lames soient insérées. Si une seule lame est insérée, le rasoir peut être endommagé.
- Si vous nettoyez le rasoir à l'eau, veillez à ne pas utiliser d'eau salée ou d'eau chaude. Ne pas laisser tremper le rasoir dans l'eau pendant une trop longue période.

Identification des pièces

A Corps principal

- ① Couvercle de protection
- ② Grille de protection du système
- ③ Cadre de la grille de protection
- ④ Rouleaux lisses
 - Ils permettent de glisser plus facilement sur la peau.
- ⑤ Bouton de déverrouillage du cadre de la grille de protection
- ⑥ Bouton de mise en marche
- ⑦ Affichage des témoins
 - a. Témoin de temps d'utilisation
 - b. Témoin du niveau de batterie
 - c. Témoin du capteur de barbe ()
 - d. Témoin de nettoyage ()
 - e. Témoin de verrouillage du commutateur ()
 - f. Témoin de vérification de la grille/lame ()
 - g. Témoin d'état de charge ()
- ⑧ Prise
- ⑨ Section de la grille de protection

- ⑩ Boutons de déverrouillage de la grille de protection du système
- ⑪ Lames internes
- ⑫ Tondeuse de précision
- ⑬ Levier de la tondeuse de précision
- ⑭ Plots de contact arrières du corps principal

E Adaptateur CA (RE7-87)

- ⑮ Adaptateur
- ⑯ Fiche d'alimentation
- ⑰ Cordon
- ⑱ Fiche de l'appareil

Accessoires

C Étui de transport

D Brossette

E Huile

F Mode d'emploi

G Carte de garantie

Chargement du rasoir

- Coupez l'alimentation du rasoir.
- Essuyez, si nécessaire, toutes gouttes d'eau situées sur la prise.

1 Insérez la prise de l'appareil [B18] dans le rasoir.

2 Branchez l'adaptateur [B15] dans une prise secteur.

- Vérifiez que le témoin d'état de charge (➔) s'allume.
- La recharge est terminée après environ 1 heure.

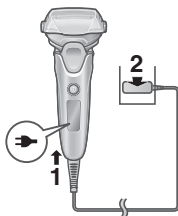

3 Déconnectez l'adaptateur une fois le chargement terminé.

Remarque

Vous ne pouvez pas utiliser le rasoir lorsqu'il est en cours de chargement.

Pendant le chargement



➔ s'allume.

Le chiffre du témoin du niveau de batterie augmente au fur et à mesure que le chargement progresse.

Une fois le chargement terminé

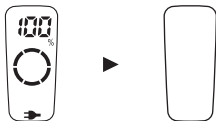

Le témoin du niveau de batterie et ➔ s'allument puis s'éteignent au bout de 5 secondes.

Notes

- Lorsque vous chargez le rasoir pour la première fois ou s'il n'a pas été utilisé pendant plus de 6 mois, la durée de chargement risque de changer ou le témoin d'état de charge (➔) risque de ne pas s'allumer pendant quelques minutes. Le témoin finira par s'allumer si le rasoir reste connecté.
- La température ambiante recommandée pour la charge est comprise entre 10 et 35 °C. La charge peut prendre plus longtemps, ou le témoin d'état de charge (➔) peut rapidement clignoter et la batterie peut ne pas se charger correctement à des températures extrêmement élevées ou basses.
- Le rasoir peut être utilisé pendant environ 2 semaines s'il a été entièrement chargé (basé sur une utilisation de rasage à sec de 3 minutes par jour).

Le nombre de jours d'utilisation varie, selon les conditions suivantes.

- L'épaisseur de la barbe
- La pression appliquée sur la peau
- La température ambiante
- La fréquence d'utilisation du mode de nettoyage à vibrations soniques
- En cas d'interférences dues à la radio ou à une autre source, utilisez le rasoir dans un endroit différent.

Instructions d'utilisation

Rasage de barbe

1 Appuyez sur et rasez.

- Le "capteur de barbe", qui règle automatiquement la puissance en fonction de l'épaisseur de la barbe, s'active. Il rasera avec une puissance élevée les zones où la barbe est épaisse, et réduira la puissance sur les zones où la barbe est fine, afin de réduire le tiraillement de la peau.
- Il n'est pas possible de mettre l'appareil en marche lorsque le témoin de verrouillage du commutateur () clignote, car le bouton de mise en marche est verrouillé. Appuyez sur le bouton de mise en marche pendant plus de 2 secondes pour déverrouiller l'appareil. (Voir page 51.)



Conseils pour un meilleur rasage

Appliquez l'ensemble de la grille de protection du système perpendiculairement contre la peau et rasez en faisant glisser lentement le rasoir sur le visage contre le grain de la barbe.

- La barbe en dessous du menton et autour de la gorge peut être mieux rasée en tirant sur la peau de façon à dresser la barbe.
- Afin d'éviter d'endommager la grille de protection du système, ne rasez pas avec seulement une partie de cette dernière.

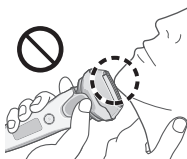
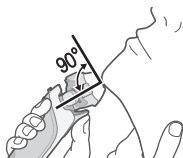

2 Appuyez sur une fois fini.

Lors de l'utilisation



Le temps de d'utilisation et le niveau de batterie restant apparaissent et s'éteignent au bout de 7 secondes.

- La durée affichée retourne à [0'00"] après 10 minutes d'utilisation.
- Le témoin du capteur de barbe () clignote.

Après l'utilisation

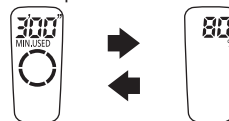

Les témoins de temps d'utilisation et de niveau de batterie restant clignotent alternativement puis s'éteignent au bout de 8 secondes.

Lorsque le niveau de la batterie est faible

"10%" s'affiche et  se met à clignoter.

- Une fois que l'indication "10%" s'affiche, il est possible de se raser 1 à 2 fois. (Cela dépend des conditions d'utilisation.)



Notes







- L'appareil risque de ne pas fonctionner lorsque la température ambiante est d'environ ou inférieure à 5 °C.
- Le capteur de barbe peut ne pas répondre en fonction du type et de la quantité du gel de rasage. Ceci n'est pas anormal.
- Selon l'épaisseur de la barbe ou la quantité de poils de barbe présents dans la tête du rasoir, le capteur de barbe peut ne pas réagir et le bruit du moteur peut ne pas changer. Il ne s'agit pas d'un dysfonctionnement.
- Pour éviter un mauvais fonctionnement, placez vos doigts sur le support d'appui pendant l'utilisation du rasoir.

- Le mode de nettoyage à vibrations soniques est activé lorsque le bouton de mise en marche est pressé pendant plus de 2 secondes alors que le rasoir ne fonctionne pas (le blocage du commutateur est déverrouillé). (Voir page 52.)





Vous ne pouvez pas vous raser lorsque ce mode est actif.

Verrouillage/déverrouillage du bouton de mise en marche

Verrouillage du bouton de mise en marche

<p>1. Appuyez une fois sur  puis relâchez.</p> <ul style="list-style-type: none"> Le rasoir commence à fonctionner. 	<p>2. Appuyez sur  pendant plus de 2 secondes.</p> <ul style="list-style-type: none"> Le témoin de verrouillage du commutateur () s'allumera durant 5 secondes puis s'éteindra. Le rasoir s'arrêtera de fonctionner. 	<p>3. Relâchez .</p> 
---	--	---

Déverrouillage du bouton de mise en marche

<p>1. Appuyez sur  pendant plus de 2 secondes.</p> <ul style="list-style-type: none"> Le témoin de verrouillage du commutateur () va s'éteindre. 	<p>2. Dès que le rasoir commence à fonctionner, relâchez .</p> 
---	---

► Changement de la tête du rasoir

Il est possible d'utiliser le sélecteur à pivot.

FREE

La tête du rasoir se déplace pour éviter de rater un endroit.

LOCK

Vous pouvez verrouiller la tête du rasoir.

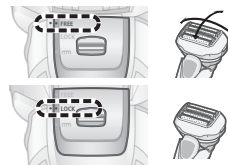

► Utilisation de la tondeuse de précision

- Faites glisser le levier de la tondeuse de précision vers le haut jusqu'à la position "mm" de manière à ce que la tondeuse de précision soit verticale.
- Appuyez sur  et utilisez.

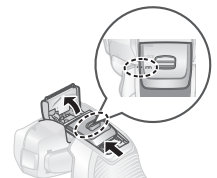

Appuyez et maintenez enfoncé le bouton supérieur () et faites glisser le levier de la tondeuse de précision vers le bas pour abaisser la tondeuse de précision.

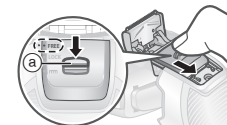

Conseils pour une meilleure utilisation

Appliquez le bord de la tondeuse de précision perpendiculairement à la peau et déplacez vers le bas.

Taillage de pattes

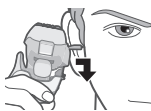

Pré-rasage des longues barbes



Nettoyage du rasoir

Nous recommandons de nettoyer le rasoir après chaque utilisation.

Nettoyage à l'eau

- Mettez l'appareil hors tension et débranchez l'adaptateur CA.

1 Nettoyez la grille de protection du système [A②] avec de l'eau savonneuse.



2 Appuyez sur [1] pendant plus de 2 secondes pour activer le mode de nettoyage à vibrations soniques.

- Les éclaboussures de mousse sont éliminées.
- Les témoins du niveau de batterie clignotent dans l'ordre.

Ce symbole va s'éteindre automatiquement après environ 20 secondes, ou vous pouvez l'éteindre en appuyant sur le bouton de mise en marche.



3 Retirer la section de la grille de protection [A⑨] et nettoyer à l'eau courante.

- Consultez la page 53 pour comment fixer et retirer la section de la grille de protection.
- Pour réduire les éclaboussures, rincez l'appareil en mode de nettoyage à vibrations soniques.
- Après rinçage à l'eau, secouez le rasoir de haut en bas plusieurs fois afin de retirer l'excédent d'humidité puis séchez les dernières gouttes d'eau avec un chiffon propre.



4 Faites sécher la section de la grille de protection, le rasoir et la tondeuse de précision [A⑫] complètement.

- Laissez sécher le rasoir en évitant tout contact direct avec les rayons du soleil, puis appliquez de l'huile.



5 Lubrifiez le rasoir.

Cela assouplira le mouvement de la lame et maintiendra un rasage confortable.

1. Appliquez une goutte d'huile sur chaque grille de protection du système.
2. Relevez la tondeuse de précision et appliquez une goutte d'huile.
3. Allumez le rasoir et faites-le tourner pendant environ cinq secondes.
4. Éteignez le rasoir, et essuyez l'excédent d'huile sur la grille de protection du système avec un chiffon doux.

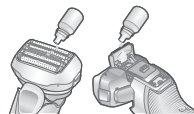

Notes

- Attention de ne pas cogner le corps principal contre le lavabo ou un autre objet quelconque lors de l'égouttement de l'eau. Ceci risque sinon de causer un dysfonctionnement.
- N'essuyez pas l'appareil avec du diluant, de l'essence, de l'alcool, etc. Cela risque de causer un dysfonctionnement, des craquelures ou une décoloration des pièces. Essuyez avec de l'eau savonneuse diluée.
- N'utilisez pas de détergents pour cuisine ou salle de bain quelconques autres que du savon à main. Ceci risque de causer un dysfonctionnement.

Nettoyage avec la brosette

Retirez la section de la grille de protection et les lames internes.
(Voir cette page.)

► Nettoyage avec la longue brosette

Nettoyez la section de la grille de protection [A⑨], la grille de protection du système [A②], le corps du rasoir [A] et la tondeuse de précision [A⑫] à l'aide de la brosse longue.

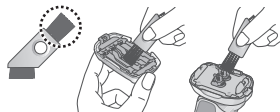

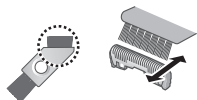

► Nettoyage avec la petite brosette

- Nettoyez les lames internes [A⑪] à l'aide de la petite brosette en brossant dans le sens indiqué.
- Ne pas brosser perpendiculairement les lames avec la petite brosette, car cela endommagera les lames internes et réduira leur efficacité.



Remplacement de la grille de protection du système et des lames internes

Le signe  apparaît sur l'affichage des témoins une fois par an (basé sur une utilisation de rasage de 3 minutes par jour). Nous vous recommandons alors de vérifier la grille de protection du système ainsi que les lames internes à l'affichage de ce message. Appuyez sur le bouton de mise en marche pendant plus de 30 secondes pour mettre hors marche .

Même si  n'est pas éteint juste après le remplacement, il s'éteindra automatiquement au bout d'environ 7 utilisations.

grille de protection du système	une fois par an
lames internes	une fois tous les deux ans

► Détacher la section de la grille de protection

Appuyez sur le bouton de déverrouillage du cadre de la grille de protection [A⑤] et soulevez la section de la grille de protection [A⑨].

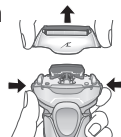

► Fixer la section de la grille de protection

Après avoir tourné vers l'avant la marque du cadre de la grille de protection (▲), attachez solidement la section de la grille de protection [A⑨] au rasoir jusqu'à entendre le bruit d'enclenchement.

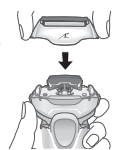

► Remplacement de la grille de protection du système

- Appuyez sur les boutons de déverrouillage de la grille de protection du système [A⑩] et abaissez la grille de protection du système [A②].
- Alignez la marque du cadre de la grille de protection (▲) avec la marque de la grille de protection du système (△) et attachez-les ensemble solidement. Vous devez entendre un clic.
 - N'appuyez pas trop fort sur les boutons de déverrouillage de la grille de protection du système.
Sinon, la grille de protection du système pourrait se plier et empêcher la fixation complète au cadre de la grille de protection.

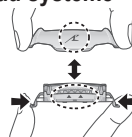

► Remplacement des lames internes

- Retirez les lames internes [A⑪], une par une.
- Insérez les lames internes, une par une.

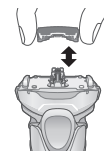

Remarque

Ne jetez pas le cadre de la grille de protection.

FAQ

Question	Réponse
La batterie se détériorera-t-elle si elle n'est pas utilisée pendant une période prolongée ?	▶ La batterie se détériorera si elle n'est pas utilisée pendant plus de 6 mois. Par conséquent assurez-vous de charger complètement l'appareil au moins une fois tous les 6 mois.
Puis-je charger le rasoir après chaque utilisation ?	▶ La batterie utilisée est une batterie au Lithium-Ion. Par conséquent charger la batterie après chaque utilisation n'affectera pas sa durée de vie.
Pourquoi débrancher l'adaptateur après utilisation ?	▶ Chargez la batterie durant plus d'une heure n'affectera pas la performance de la batterie, mais débranchez l'adaptateur par sécurité ainsi que pour économiser l'énergie.
Quels sont les constituants de l'huile dédiée ?	▶ L'huile est constituée de paraffine liquide.

Dépannage

Procédez comme suit.

Si vous ne parvenez toujours pas à résoudre les problèmes, contactez le magasin où vous avez acheté l'unité ou un centre de service autorisé par Panasonic pour le produit.

Problème	Action
Le rasoir ne se met pas en marche en activant le bouton de mise en marche.	▶ Déverrouillez le bouton de mise en marche. (Voir page 51.)
Le témoin de nettoyage () s'allume. (Il s'éteint après environ 1 minute.)	▶ Veuillez nettoyer les lames avec le mode de nettoyage à vibrations soniques.

Problème	Action
Le capteur de barbe ne répond pas.	<ul style="list-style-type: none"> ▶ Selon l'épaisseur de la barbe ou la quantité de poils de barbe présents dans la tête du rasoir, le capteur de barbe peut ne pas réagir et le bruit du moteur peut ne pas changer. Il ne s'agit pas d'un dysfonctionnement.
	<ul style="list-style-type: none"> ▶ Le capteur de barbe peut ne pas répondre en fonction du type et de la quantité du gel de rasage. Ceci n'est pas anormal.
	<ul style="list-style-type: none"> ▶ Le capteur de barbe peut ne pas répondre lorsque le niveau de batterie restant est faible. Dans ce cas, rechargez le rasoir.
	<ul style="list-style-type: none"> ▶ Appliquez de l'huile. (Voir page 52.) ▶ Le capteur de barbe peut ne pas répondre s'il n'y a pas assez d'huile sur les lames.

Problème	Action
Le capteur de barbe répond bien que le rasoir ne soit pas en contact avec la peau.	<ul style="list-style-type: none"> ▶ Nettoyez les poils de barbes sur le rasoir. Lorsque le rasoir est extrêmement sale, enlevez le cadre de la grille de protection et utilisez de l'eau pour le lavage. (Voir page 52.) ▶ Remplacez la grille de protection du système et/ou les lames internes. Durée de vie prévue de la grille de protection du système et des lames internes: Grille de protection du système: Environ 1 an Lames internes: Environ 2 ans
La durée de fonctionnement est courte même après avoir rechargé.	<ul style="list-style-type: none"> ▶ Appliquez de l'huile. ▶ Lorsque le nombre d'utilisations par charge commence à diminuer, la batterie approche sa fin de vie.
Le rasoir ne fonctionne pas même après chargement.	<ul style="list-style-type: none"> ▶ L'appareil risque de ne pas fonctionner lorsque la température ambiante est d'environ ou inférieure à 5 °C. ▶ La batterie a atteint sa fin de vie. ▶ Le rasoir ne fonctionnera pas avec l'adaptateur CA branché. Veuillez utiliser le rasoir une fois qu'il a été suffisamment chargé et que l'adaptateur CA a été débranché.

Problème	Action
Le son du moteur change pendant le rasage.	▶ Le capteur de barbe fonctionne. Le bruit varie en fonction de l'épaisseur de la barbe.
Produit un bruit important.	▶ Appliquez de l'huile. En absence d'huile sur les lames, le rasage ne sera ni optimal ni durable.
	▶ Le rasoir émet un son aigu à cause du moteur linéaire. Ceci n'indique pas de problème de fonctionnement.
	▶ Assurez-vous que les lames sont correctement fixées.
	▶ Nettoyez la grille de protection du système avec la longue brosse.
L'odeur devient plus forte.	▶ Ceci peut être amélioré grâce à un nettoyage systématique après chaque rasage.
Les poils rasés s'éparpillent partout.	▶ Ceci peut être amélioré grâce à un nettoyage systématique après chaque rasage.
	▶ Nettoyez les lames internes avec la brosse lorsque les poils rasés collent aux lames internes.
La grille de protection du système chauffe.	▶ Appliquez de l'huile.
	▶ Remplacez la grille de protection du système si elle est endommagée ou déformée. (Voir page 53.)

Problème	Action
Vous n'obtenez pas un rasage aussi précis qu'auparavant.	▶ Ceci peut être amélioré grâce à un nettoyage systématique après chaque rasage.
	▶ Remplacez la grille de protection du système et/ou les lames internes. Durée de vie prévue de la grille de protection du système et des lames internes: Grille de protection du système: Environ 1 an Lames internes: Environ 2 ans
	▶ Appliquez de l'huile.

Entretien

Contact

Veillez consulter le site Web de Panasonic <http://www.panasonic.com> ou contacter un centre de service après-vente agréé (Vous trouverez ses coordonnées sur le feuillet concernant les garanties en Europe) si vous avez besoin d'informations ou si le rasoir ou le cordon d'alimentation sont endommagés.

Pièces de remplacement

Les pièces de rechange sont disponibles chez votre marchand ou dans votre centre de service après-vente.

Pièces de remplacement pour ES-LV6N	Grille de protection du système et lames internes	WES9034
	Grille de protection du système	WES9175
	Lames internes	WES9170

Durée de vie de la batterie

La durée de vie de la batterie peut varier en fonction de l'utilisation. Vous ne devez pas remplacer la batterie dans ce rasoir vous-même. Faites remplacer la batterie par un service d'entretien agréé.

Protection de l'environnement et recyclage des matériaux

Ce rasoir contient une batterie au Lithium-Ion. Veuillez vous assurer que la batterie est mise au rebut dans un endroit prévu à cet effet, comme un déchetterie.

L'élimination des équipements et des batteries usagés Applicable uniquement dans les pays membres de l'Union européenne et les pays disposant de systèmes de recyclage



Apposé sur le produit lui-même, sur son emballage, ou figurant dans la documentation qui l'accompagne, ce pictogramme indique que les piles, appareils électriques et électroniques usagés, doivent être séparés des ordures ménagères.

Afin de permettre le traitement, la valorisation et le recyclage adéquats des piles et des appareils usagés, veuillez les porter à l'un des points de collecte prévus, conformément à la législation nationale en vigueur. En les éliminant conformément à la réglementation en vigueur, vous contribuez à éviter le gaspillage de ressources précieuses ainsi qu'à protéger la santé humaine et l'environnement.

Pour de plus amples renseignements sur la collecte et le recyclage, veuillez vous renseigner auprès des collectivités locales.

Le non-respect de la réglementation relative à l'élimination des déchets est passible d'une peine d'amende.



Note relative au pictogramme à apposer sur les piles (pictogramme du bas)

Si ce pictogramme est combiné avec un symbole chimique, il répond également aux exigences posées par la Directive relative au produit chimique concerné.

Retrait de la batterie rechargeable intégrée

Retirez la batterie rechargeable intégrée avant de mettre le rasoir au rebut.

Veuillez vous assurer que la batterie est mise au rebut dans un endroit officiellement prévu à cet effet, le cas échéant.

Cette figure doit uniquement être utilisée lors de la mise au rebut du rasoir, et ne doit pas servir à le réparer. Si vous démontez le rasoir vous-même, il perdra son imperméabilité, ce qui peut entraîner des dysfonctionnements.

- Enlevez le rasoir de l'adaptateur CA.
- Appuyez sur le bouton de mise en marche pour mettre l'appareil en marche, puis laissez-le en marche jusqu'à ce que la batterie soit entièrement déchargée.
- Effectuez les étapes de ① à ⑤, surélevez la batterie, et retirez-la.
- Faites attention à ne pas court-circuiter les bornes positive et négative de la batterie retirée et isolez-les en appliquant du ruban adhésif.

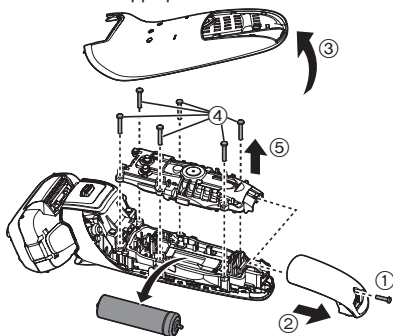

Spécifications

Source d'alimentation	Voir la plaque signalétique sur l'adaptateur CA. (Conversion de tension automatique)
Tension du moteur	3,6 V $\overline{=}$
Temps de chargement	Approx. 1 heure
Bruit émis	en mode "rasoir": 62 dB (A) référence 1 pW) en mode "tondeuse" : 64 dB (A) référence 1 pW)

Ce produit est destiné à une utilisation domestique uniquement.

Panasonic

Istruzioni d'uso

Rasoio ricaricabile (uso domestico)

N. di modello ES-LV6N

Indice

Precauzioni di sicurezza.....	62	Domande frequenti.....	71
Usò previsto.....	65	Risoluzione dei problemi.....	72
Identificazione parti.....	66	Assistenza.....	74
Preparazione.....	66	Per la salvaguardia dell'ambiente e il riciclo dei materiali.....	75
Come usare.....	67	Specifiche.....	76
Pulizia del rasoio.....	69		
Sostituzione della lamina esterna del sistema e delle lame interne.....	70		

Grazie per aver acquistato questo prodotto Panasonic.

Prima di utilizzare questa unità, leggere le presenti istruzioni per intero e conservarle per eventuale consultazione futura.

Avviso

- Questo dispositivo può essere utilizzato da bambini di età pari o superiore a 8 anni e da persone con capacità fisiche, sensoriali o mentali ridotte, o prive di esperienza e delle necessarie conoscenze, soltanto sotto supervisione o dietro istruzioni relative all'uso sicuro del dispositivo e a condizione che ne comprendano i relativi rischi. Tenere fuori dalla portata dei bambini. Senza supervisione, i bambini non devono effettuare operazioni di pulizia e manutenzione del dispositivo.
- Il cavo di alimentazione non può essere sostituito. Se il cavo è danneggiato, l'adattatore CA dovrà essere rottamato.

- Il rasoio WET/DRY può essere utilizzato per la rasatura con schiuma da barba o per la rasatura a secco. È possibile utilizzare il rasoio impermeabile sotto la doccia e pulirlo con acqua. Il simbolo riportato di seguito indica che il rasoio può essere utilizzato in una vasca da bagno o sotto la doccia.



- Non utilizzare oggetti diversi dall'adattatore CA fornito in dotazione.

Precauzioni di sicurezza

Per ridurre il rischio di lesioni, decesso, scosse elettriche, incendi e danni a oggetti, osservare sempre le precauzioni di sicurezza seguenti.

Spiegazione dei simboli

I simboli seguenti sono utilizzati per classificare e descrivere il livello di rischio, di lesioni e di danni a oggetti causati in caso di mancato rispetto delle indicazioni e di uso improprio.



PERICOLO

Denota un rischio potenziale che può provocare gravi lesioni o decesso.



AVVERTENZA

Denota un rischio potenziale che potrebbe portare a gravi lesioni o al decesso.



ATTENZIONE

Denota un rischio che potrebbe provocare lesioni di minore entità o danni alle cose.

I simboli seguenti sono utilizzati per classificare e descrivere il tipo di istruzioni da osservare.



Questo simbolo è utilizzato per avvisare gli utenti di una determinata procedura operativa da non eseguire.



Questo simbolo è utilizzato per avvisare gli utenti di una determinata procedura operativa da seguire per consentire il funzionamento sicuro dell'unità.



AVVERTENZA

► Questo prodotto

Questo rasoio dispone di una batteria ricaricabile incorporata. **Non gettare nel fuoco, non posizionare oggetti caldi o pesanti sull'apparecchio, non utilizzare né lasciare in ambienti con temperature elevate.**

- Così facendo potrebbe surriscaldarsi, incendiarsi o esplodere.



Non modificarlo né ripararlo.



- Si potrebbero causare incendi, scosse elettriche o lesioni. Per la riparazione (sostituzione della batteria ecc.), contattare un centro di assistenza autorizzato.



Non smontare mai il prodotto fatta eccezione per il caso in cui si proceda al suo smaltimento.

- Si potrebbero causare incendi, scosse elettriche o lesioni.

► In caso di anomalie o malfunzionamento

Nel caso di un'anomalia o di un guasto, interrompere immediatamente l'uso e rimuovere l'adattatore.

- Altrimenti si potrebbero causare incendi, scosse elettriche o lesioni.

<Casi di anomalie o guasti>



• L'unità principale, l'adattatore o il cavo sono deformati o caldi in modo anomalo.

• L'unità principale, l'adattatore o il cavo emanano odore di bruciato.

• Durante l'uso o la ricarica dell'unità principale, dell'adattatore o del cavo si avverte un rumore anomalo.

- Rivolgersi immediatamente a un centro di assistenza autorizzato per un controllo o una riparazione.

AVVERTENZA

► Alimentazione

 Non collegare né scollegare l'adattatore a una presa a muro con le mani bagnate.

- Si potrebbero causare scosse elettriche o lesioni.

Non immergere l'adattatore CA e la base di ricarica in acqua né lavarli con acqua.

Non posizionare l'adattatore CA sopra o in prossimità di lavabi o vasche da bagno piene d'acqua.

 Non utilizzare l'apparecchio se l'adattatore CA è danneggiato o se la spina di alimentazione si muove liberamente all'interno della presa a muro.

Non danneggiare, modificare, né piegare, tirare o attorcigliare il cavo. Inoltre, non collocare oggetti pesanti sul cavo, né schiacciarlo.

- Si potrebbero causare scosse elettriche o incendi a causa di un corto circuito.

 Non utilizzarlo in modo tale da superare la corrente nominale della presa a muro o del cablaggio.

- Il superamento della corrente nominale mediante l'uso di un numero eccessivo di spine su una presa a muro potrebbe causare incendi dovuti al surriscaldamento.

Verificare sempre che l'apparecchio sia alimentato da una fonte elettrica il cui voltaggio corrisponda a quello indicato sull'adattatore CA.

Inserire completamente l'adattatore.

- Altrimenti si potrebbero causare incendi o scosse elettriche.

 Scollegare l'adattatore CA quando si lava il rasoio con acqua.

- Altrimenti si potrebbero causare scosse elettriche o lesioni.

 Pulire regolarmente la spina di alimentazione e la spina per evitare l'accumulo di polvere.

- Altrimenti si possono causare incendi a causa di un mancato isolamento dovuto all'umidità.

► Prevenzione di incidenti

 Non conservare alla portata di bambini e neonati. Non lasciare che ci giochino.

- L'introduzione in bocca di parti o accessori può causare incidenti o lesioni.

 In caso di ingestione accidentale dell'olio, non provocare il vomito, bere abbondante acqua e consultare un medico. Se l'olio entra a contatto con gli occhi, lavare immediatamente e abbondantemente con acqua corrente e consultare un medico.

- La mancata osservanza di tali indicazioni può causare problemi fisici.

 Se sono presenti irritazioni cutanee in qualsiasi parte del corpo, interrompere immediatamente l'utilizzo e consultare un medico.

- La mancata osservanza di queste indicazioni potrebbe causare lesioni fisiche o danni alla pelle.

ATTENZIONE

► Protezione della pelle

Non esercitare una pressione eccessiva passando la lamina esterna del sistema sul labbro o su altre parti del viso.

Non passare la lamina esterna del sistema direttamente su imperfezioni o lesioni cutanee.

 Non toccare la sezione della lama (sezione metallica) della lamina interna.

- Così facendo si possono provocare lesioni alla pelle o alla mano.

ATTENZIONE

Non spingere la lamina esterna del sistema con forza eccessiva. Inoltre, non toccare la lamina esterna del sistema con le dita o con le unghie quando l'apparecchio è in funzione.

-  Non utilizzare questo prodotto per tagliare i capelli o i peli di altre parti del corpo.
 - In tal modo si potrebbero causare lesioni alla pelle o ridurre la durata della lamina esterna del sistema.

-  Verificare che la lamina esterna del sistema non sia deformata o danneggiata prima di utilizzare l'apparecchio.
 - Altrimenti si possono causare lesioni alla pelle.

-  Accertarsi di sistemare il coperchio protettivo sul rasoio quando si porta con sé l'apparecchio o quando lo si ripone.
 - Altrimenti si potrebbero causare lesioni alla pelle o ridurre la durata della lamina esterna del sistema.

► Adottare le seguenti precauzioni

Non avvolgere il cavo attorno all'adattatore quando si ripone l'apparecchio.

-  - Così facendo si può provocare la rottura del filo all'interno del cavo a causa del carico e si possono provocare incendi dovuti a cortocircuiti.

Non fare in modo che oggetti metallici o sporco si attacchino alla spina di alimentazione o alla spina dell'apparecchio.

-  - Si potrebbero causare scosse elettriche o incendi a causa di un corto circuito.

Non scollegare l'adattatore o la spina dell'apparecchio afferrando il cavo.

-  - Si potrebbero causare scosse elettriche o lesioni.

-  Non condividere il rasoio con familiari o altre persone.
 - Ciò potrebbe causare infezioni o infiammazioni.

-  Non farlo cadere ed evitare che urti contro altri oggetti.
 - Così facendo si possono provocare lesioni.

Scollegare l'adattatore dalla presa a muro quando non è in carica.

-  - Altrimenti si possono causare scosse elettriche o incendi a causa di dispersioni elettriche dovute al deterioramento dell'isolamento.

Gestione della batteria rimossa durante lo smaltimento

PERICOLO

La batteria ricaricabile va usata esclusivamente con questo apparecchio. Non utilizzare la batteria con altri prodotti.

- Non gettarla nel fuoco né scaldarla.
- Non colpire, smontare, modificare né perforare con un chiodo.
- Non lasciare che i poli positivo e negativo della batteria entrino a contatto l'uno con l'altro mediante oggetti metallici.
-  • Non conservare la batteria insieme a oggetti in metallo come bigiotteria o accessori per capelli.
- Non caricare, usare, né lasciare la batteria in luoghi in cui è esposta a temperature elevate quali la luce diretta del sole o vicino ad altre fonti di calore.
- Non rimuovere la pellicola esterna.
 - Così facendo potrebbe surriscaldarsi, incendiarsi o esplodere.



AVVERTENZA

Una volta rimossa la batteria ricaricabile, non tenerla a portata di mano di bambini e neonati.



- Se ingerita accidentalmente, la batteria può arrecare danni alla persona.

Se ciò avviene, consultare immediatamente un medico.

Se dalla batteria fuoriesce fluido, seguire la procedura seguente. Non toccare la batteria a mani nude.

- Se entra a contatto con gli occhi, il liquido della batteria può causare cecità.



Non strofinarsi gli occhi. Lavare immediatamente con acqua pulita e consultare un medico.

- Se entra a contatto con la pelle o con i vestiti, il liquido della batteria può causare infiammazioni o lesioni.

Lavare immediatamente via con acqua pulita e consultare un medico.

Uso previsto

- Per notare la differenza, è necessario utilizzare il metodo di rasatura umida con la schiuma da barba per almeno tre settimane. È necessario un po' di tempo per abituarsi al rasoio Panasonic Wet/Dry poiché la pelle e la barba richiedono circa un mese per adattarsi al nuovo metodo di rasatura.
- Evitare che la lamina esterna del sistema entri in contatto con oggetti duri. Si rischia altrimenti di danneggiare le lame che sono estremamente sottili e si deformano facilmente.
- Non asciugare l'unità principale con un asciugacapelli o con un termoventilatore. Si rischia altrimenti di causare malfunzionamenti o di deformare le parti.
- Non lasciare il rasoio con la testina scollegata esposto alla luce solare diretta. Ciò potrebbe deteriorare la guarnizione impermeabile in gomma e compromettere l'impermeabilità con conseguente malfunzionamento.
- Dopo l'utilizzo, riporre il rasoio in un luogo con basso livello di umidità. La non ottemperanza potrebbe causare malfunzionamento dovuto a condensa o ruggine.
- Lasciare inserite le lame interne. Se rimane inserita solo una delle lame interne, il rasoio può danneggiarsi.
- Se si pulisce il rasoio con acqua, non utilizzare acqua salata o calda. Non immergere il rasoio nell'acqua per un lungo periodo di tempo.

Identificazione parti

A Corpo principale

- ① Coperchio protettivo
- ② Lamina esterna del sistema
- ③ Struttura lamina
- ④ Rulli liscianti
 - Agevolano lo scorrimento del rasoio sulla pelle.
- ⑤ Tasti di rilascio struttura lamina
- ⑥ Interruttore di accensione
- ⑦ Display spie
 - a. Spia tempo utilizzato
 - b. Spia capacità batteria
 - c. Spia del sensore di rasatura (☹)
 - d. Spia pulizia (☹)
 - e. Spia blocco interruttore (🔒)
 - f. Spia controllo lamina/lama (⚡)
 - g. Spia stato carica (➡)
- ⑧ Presa

- ⑨ Sezione lamina esterna
- ⑩ Tasti di rilascio lamina esterna del sistema
- ⑪ Lame interne
- ⑫ Tagliabasette
- ⑬ Impugnatura tagliabasette
- ⑭ Terminale posteriore del corpo principale

B Adattatore CA (RE7-87)

- ⑮ Adattatore
- ⑯ Spina di alimentazione
- ⑰ Cavo
- ⑱ Spina

Accessori

- C Custodia da viaggio
- D Spazzola per pulizia
- E Olio
- F Istruzioni d'uso
- G Certificato di garanzia

Preparazione

Ricarica del rasoio

- Spegnerne il rasoio.
- Eliminare eventuali gocce d'acqua dalla presa.

1 Inserire la spina [B ⑱] nel rasoio.

2 Collegare l'adattatore [B ⑮] alla presa a parete.

- Verificare che la spia stato carica (➡) si illumini.
- La carica sarà completa dopo circa 1 ora.

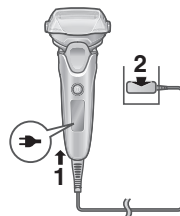

3 Scollegare l'adattatore una volta completata la carica.

Nota

Non è possibile utilizzare il rasoio durante la ricarica.

Durante la carica



➡ è acceso.
Il numero della spia capacità batteria aumenta man mano che la carica prosegue.

Al termine della carica



La spia di capacità della batteria e ➡ si accendono, quindi si spengono dopo 5 secondi.

Nota

- Se si carica il rasoio per la prima volta o se non è stato utilizzato per più di 6 mesi, il tempo di carica potrebbe variare o la spia stato carica (➔) potrebbe non illuminarsi per alcuni minuti. Il rasoio si accenderà se mantenuto in carica per alcuni minuti.
- La temperatura ambiente consigliata per la carica è compresa tra 10 – 35 °C. A temperature eccessivamente basse o elevate potrebbero essere necessari tempi di ricarica maggiori oppure la spia di stato della carica (➔) potrebbe lampeggiare a brevi intervalli e la batteria potrebbe non ricaricarsi correttamente.
- Con carica completa è possibile utilizzare il rasoio per circa 2 settimane. (In base all'utilizzo con rasatura a secco quotidiana della durata di 3 minuti)
Il numero di giorni di utilizzo varia a seconda delle condizioni seguenti.
 - Foltezza della barba
 - Pressione applicata sulla pelle
 - Temperatura ambiente
 - Frequenza di utilizzo della modalità pulizia a vibrazione sonora
- Se l'utilizzo del rasoio provoca disturbi all'audio di radio o di altri dispositivi, spostarsi in un altro ambiente per usare l'apparecchio.

Come usare

Radere la barba

1 Premere e radersi.

- Il "sensore di rasatura", che regola automaticamente la potenza in base allo spessore della barba, entra in funzione. La rasatura viene effettuata a potenza elevata nelle zone in cui la barba è più spessa, e a potenza ridotta nelle zone in cui la barba è sottile, per evitare di sollecitare eccessivamente la pelle.
- Non è possibile accendere l'apparecchio se la spia blocco interruttore (🔒) lampeggia poiché l'interruttore di accensione è bloccato. Premere l'interruttore di accensione per più di 2 secondi per sbloccarlo. (Far riferimento alla pagina 68.)





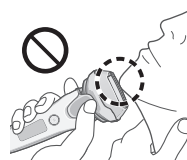

Suggerimenti per una rasatura migliore

Applicare l'intera lamina esterna del sistema perpendicolarmente sulla pelle e radere facendo scorrere lentamente il rasoio sul viso in direzione opposta a quella della barba.

- La barba sotto il mento e intorno alla gola viene rasa meglio tirando la pelle in modo da sollevare la barba.
- Per non danneggiare la lamina esterna del sistema, non radere usando solo una parte della lamina esterna del sistema.



2 Una volta terminato, premere

<p>Durante l'utilizzo</p>  	<p>Dopo l'uso</p>  
<p>Il tempo utilizzato e la capacità batteria rimanente sono visualizzati e poi si spengono dopo 7 secondi.</p> <ul style="list-style-type: none">• L'ora visualizzata torna a [0'00"] dopo 10 minuti.• La spia del sensore di rasatura () lampeggia.	<p>Il tempo utilizzato e la capacità batteria rimanente lampeggiano alternativamente e quindi si spengono dopo 8 secondi.</p>

Quando la batteria è quasi scarica

Viene visualizzato "10%" e  lampeggia.

- Dopo la visualizzazione di "10%" è possibile radersi 1 o 2 volte. (Ciò varia in base all'uso.)









Nota

- L'apparecchio potrebbe non funzionare se la temperatura ambiente è pari o inferiore a circa 5 °C.
- Il sensore di rasatura potrebbe non attivarsi a seconda del tipo e della quantità del gel da barba. Non si tratta di un'anomalia.
- A seconda della foltezza della barba o della quantità di peli residui nella testina del rasoio, il sensore di rasatura potrebbe non attivarsi e il rumore dell'apparecchio potrebbe restare invariato. Non si tratta di un malfunzionamento.
- Per evitare operazioni errate, posizionare le dita sull'appoggio per dita durante l'uso del rasoio.





- La modalità di pulizia a vibrazione sonora si attiva premendo l'interruttore di accensione per più di 2 secondi quando il rasoio non è in funzione (il blocco dell'interruttore è sbloccato). (Far riferimento alla pagina 69.)
Non è possibile eseguire la rasatura quando tale modalità è attivata.

Blocco/sblocco dell'interruttore di accensione

Blocco dell'interruttore di accensione

<p>1. Premere una volta , quindi rilasciarlo.</p> <ul style="list-style-type: none">• Il rasoio inizia a funzionare.	<p>2. Premere  per più di 2 secondi.</p> <ul style="list-style-type: none">• La spia di blocco interruttore () si accende per 5 secondi, quindi si spegne.• Il rasoio si arresterà.	<p>3. Rilasciare .</p>
		

Sblocco dell'interruttore di accensione

<p>1. Premere  per più di 2 secondi.</p> <ul style="list-style-type: none">• La spia blocco interruttore () si spegnerà.	<p>2. Quando il rasoio entra in funzione, rilasciare .</p>
	

► Cambiare la testina del rasoio

È possibile modificare il movimento multidirezionale.

FREE

La testina del rasoio si muove per non lasciare punti non rasati.

LOCK

È possibile bloccare la testina del rasoio.

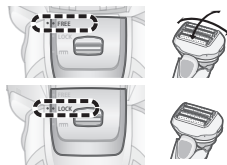

► Utilizzo del tagliasette

1. Far scorrere l'impugnatura tagliasette fino alla posizione "mm" in modo che il tagliasette sia verticale.
2. Premere **(1)** e utilizzare.



Tenere premuto il pulsante superiore **(a)** e far scorrere l'impugnatura del tagliasette verso il basso per abbassarlo.



Suggerimenti per un uso migliore

Applicare il bordo del tagliasette perpendicolarmente alla pelle e muoverlo verso il basso.

Rasatura delle basette



Pre-rasatura di barbe lunghe



Pulizia del rasoio

Si consiglia di pulire il rasoio dopo ogni utilizzo.

Pulizia con acqua

• Spegnere il rasoio e scollegare l'adattatore CA.

- 1 **Applicare del sapone e dell'acqua sulla lamina esterna del sistema [A②].**



- 2 **Premere **(1)** per più di 2 secondi per attivare la modalità di pulizia a vibrazione sonora.**

- Lo spruzzo di schiuma viene soppresso.
- Le spie capacità batteria lampeggiano in ordine.
- Si spegneranno automaticamente dopo circa 20 secondi; è inoltre possibile spegnerle premendo l'interruttore di accensione.



- 3 **Rimuovere la sezione della lamina esterna [A⑨] e pulire con acqua corrente.**

- Per il montaggio e la rimozione della sezione della lamina esterna, vedere pagina 71.
- È possibile ridurre gli schizzi pulendo il rasoio in modalità pulizia a vibrazione sonora.
- Dopo averlo risciacquato con acqua, agitare il rasoio diverse volte per eliminare l'umidità in eccesso, quindi rimuovere le eventuali gocce d'acqua rimaste con un panno asciutto.

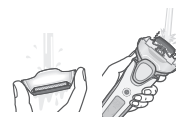

4 Asciugare bene la sezione lamina esterna, il rasoio e il tagliabasette [A12].

- Lasciar asciugare il rasoio all'ombra, evitare la luce solare diretta e quindi applicare olio.



5 Lubrificazione del rasoio.

Rende scorrevole il movimento della lama per assicurare una rasatura confortevole.

1. Applicare una goccia d'olio su ciascuna lamina esterna del sistema.
2. Sollevare il tagliabasette ed applicare una goccia d'olio.
3. Accendere il rasoio e lasciarlo acceso per circa 5 secondi.
4. Spegnerlo, quindi rimuovere eventuali residui d'olio dalla lamina esterna del sistema con un panno morbido.

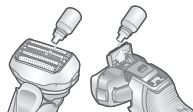

Nota

- Nel far sgocciolare l'acqua, fare attenzione a non colpire il lavandino o altri oggetti con il corpo principale. Altrimenti, si potrebbero causare malfunzionamenti.
- Non pulire con diluenti, benzina, alcol ecc. Si rischia altrimenti di causare malfunzionamenti, incrinature o scolorimento delle parti. Pulire con acqua saponata diluita.
- Usare solo detersivi per le mani, non detersivi per la cucina o il bagno. Si rischia altrimenti di causare malfunzionamenti.

Pulizia con la spazzola

Rimuovere la sezione della lamina esterna e le lame interne. (Far riferimento alla pagina 71.)

► Pulizia con la spazzola lunga

Pulire la sezione della lamina esterna [A9], la lamina esterna del sistema [A2], il corpo del rasoio [A1] e il tagliabasette [A12] utilizzando la spazzola lunga.

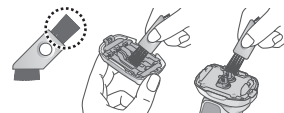

► Pulizia con la spazzola corta

- Pulire le lame interne [A11] muovendo la spazzola corta nella direzione illustrata.
- Non utilizzare la spazzola corta perpendicolarmente contro le lame, poiché ciò può danneggiare le lame interne e ridurre la capacità di taglio.

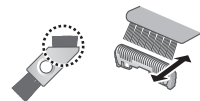

Sostituzione della lamina esterna del sistema e delle lame interne

☺ appare sul display delle spie una volta all'anno. (In base all'utilizzo con rasatura quotidiana della durata di 3 minuti) Quando appare, si consiglia di controllare la lamina esterna del sistema e le lame interne. Per spegnere ☺, premere l'interruttore di accensione per più di 30 secondi.

Anche se ☺ non si spegne subito dopo la sostituzione, si spegnerà automaticamente entro circa 7 utilizzi.

lamina esterna del sistema	una volta all'anno
lame interne	una volta ogni due anni

► Rimozione della sezione lamina esterna

Premere i tasti di rilascio struttura lamina [A5] e sollevare la sezione lamina esterna [A9] verso l'alto.

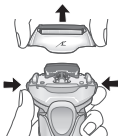

► Collegamento della sezione lamina esterna

Dopo aver girato il simbolo della struttura lamina (↻) verso la parte anteriore, fissare saldamente la sezione lamina esterna [A9] al rasoio fino a quando si avvertirà uno scatto.

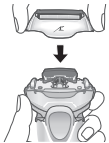

► Sostituzione della lamina esterna del sistema

1. Premere i tasti di rilascio della lamina esterna del sistema [A10], quindi spingere verso il basso la lamina esterna del sistema [A2].
2. Allineare il simbolo della struttura lamina (↻) e quello della struttura lamina esterna del sistema (Δ) e fissarli saldamente fino a quando si avvertirà uno scatto.
 - Non esercitare pressione eccessiva sui tasti di rilascio lamina esterna del sistema.
Si rischia altrimenti di piegare la lamina esterna del sistema, impedendo il fissaggio completo alla struttura lamina.

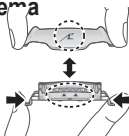

► Sostituzione delle lame interne

1. Rimuovere le lame interne [A11] una alla volta.
2. Inserire le lame interne una alla volta.

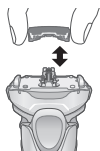

Nota

Non gettare via la struttura della lamina.

Domande frequenti

Domanda	Risposta
La batteria si deteriora se non viene utilizzata per un periodo di tempo prolungato?	► La batteria si deteriora se non viene utilizzata per oltre 6 mesi. Accertarsi pertanto di eseguire una carica completa almeno una volta ogni 6 mesi.
È possibile ricaricare il rasoio dopo ogni utilizzo?	► Quella utilizzata in questo apparecchio è una batteria agli ioni di litio, pertanto la carica dopo ogni utilizzo non influirà sulla sua durata.
Perché si deve scollegare l'adattatore dopo l'uso?	► Caricare la batteria per più di 1 ora non compromette le prestazioni, ma è consigliabile scollegare l'adattatore per sicurezza e per risparmiare energia.
Qual è il componente dell'olio dedicato?	► Il componente dell'olio è paraffina liquida.

GB

D

F

I

NL

E

DK

P

N

S

FIN

PL

CZ

SK

H

RO

TR

Risoluzione dei problemi

Eeguire le operazioni seguenti.

Se non è possibile risolvere i problemi precedenti tramite le azioni indicate, contattare il negozio in cui si è acquistata l'unità o un centro di servizi autorizzato da Panasonic per la riparazione.

Problema	Azione
L'interruttore di accensione non si ATTIVA.	▶ Sbloccare l'interruttore. (Far riferimento alla pagina 68.)
La spia pulizia () si accende. (Si spegne dopo circa 1 minuto.)	▶ Pulire le lame con la modalità di pulizia a vibrazione sonora.

Problema	Azione
Il sensore di rasatura non si attiva.	A seconda della foltezza della barba o della quantità di peli residui nella testina del rasoio, il sensore di rasatura potrebbe non attivarsi e il rumore dell'apparecchio potrebbe restare invariato. Non si tratta di un malfunzionamento.
	▶ Il sensore di rasatura potrebbe non attivarsi a seconda del tipo e della quantità del gel da barba. Non si tratta di un'anomalia.
	▶ Il sensore di rasatura potrebbe non rispondere quando la capacità rimanente della batteria è bassa. Se ciò avviene, ricaricare il rasoio.
	▶ Applicare olio. (Far riferimento alla pagina 70.) ▶ Il sensore di rasatura potrebbe non attivarsi se non è presente olio sufficiente sulle lame.

Problema	Azione
Il sensore di rasatura si attiva anche se il rasoio non è a contatto con la pelle.	▶ Eliminare i residui di barba dal rasoio. Se il rasoio è molto sporco, rimuovere la struttura lamina e lavare con acqua. (Far riferimento alla pagina 69.)
	▶ Sostituire la lamina esterna del sistema e/o le lame interne. Durata prevista della lamina esterna del sistema e delle lame interne: Lamina esterna del sistema: 1 anno circa Lame interne: 2 anni circa
La batteria si scarica velocemente anche dopo la sua ricarica.	▶ Applicare olio.
	▶ Se il numero di utilizzi del rasoio dopo ciascuna carica inizia a diminuire, la batteria sta per esaurirsi.
Il rasoio non funziona neanche dopo la carica.	▶ L'apparecchio potrebbe non funzionare se la temperatura ambiente è pari o inferiore a circa 5 °C.
	▶ La batteria è esaurita. ▶ Il rasoio non funziona con l'adattatore CA collegato. Usare il rasoio dopo che è stato caricato a sufficienza e dopo aver scollegato l'adattatore CA.
Il rumore di funzionamento varia durante la rasatura.	▶ Il sensore di rasatura è in funzione. ▶ Il rumore varia a seconda della foltezza della barba.

Problema	Azione
Emette un forte rumore.	▶ Applicare olio. ▶ Senza olio le lame non scorrono correttamente, e richiedono più potenza.
	▶ Il rasoio emette un suono acuto a causa dell'azionamento del motore lineare. In questo caso non si tratta di un malfunzionamento.
	▶ Verificare che le lamine siano fissate correttamente. ▶ Pulire la lamina esterna del sistema con la spazzola.
Si avverte uno strano odore.	▶ È possibile ovviare a questo inconveniente effettuando la pulizia dopo ogni rasatura.
Residui di peli ovunque.	▶ È possibile ovviare a questo inconveniente effettuando la pulizia dopo ogni rasatura. ▶ Pulire le lame interne con la spazzola se su di esse sono presenti residui di peli.
	▶ Applicare olio.
La lamina esterna del sistema si surriscalda.	▶ Sostituire la lamina esterna del sistema se danneggiata o deformata. (Far riferimento alla pagina 71.)

Problema	Azione
Non si ottiene la stessa rasatura a fondo di prima.	► È possibile ovviare a questo inconveniente effettuando la pulizia dopo ogni rasatura.
	Sostituire la lamina esterna del sistema e/o le lame interne. Durata prevista della lamina esterna del sistema e delle lame interne:
	► Lamina esterna del sistema: 1 anno circa Lame interne: 2 anni circa
	► Applicare olio.

Assistenza

Contatti

Per maggiori informazioni o in caso di danneggiamento del rasoio o del cavo visitare il sito web Panasonic <http://www.panasonic.com> oppure contattare un centro di assistenza autorizzato (gli indirizzi sono riportati nel foglietto della garanzia pan-europea).

Parti di ricambio

Le parti di ricambio sono disponibili presso il vostro rivenditore o Centro di Manutenzione.

Parti di ricambio per ES-LV6N	Lamina esterna del sistema e lame interne	WES9034
	Lamina esterna del sistema	WES9175
	Lame interne	WES9170

Durata della batteria

La durata della batteria è di 3 anni. La batteria del rasoio non deve essere sostituita dai consumatori. Far sostituire la batteria presso i centri di assistenza autorizzati.

Per la salvaguardia dell'ambiente e il riciclo dei materiali

Questo rasoio contiene una batteria agli ioni di litio.
Assicurarsi che la batteria venga smaltita presso un centro autorizzato, se presente nel proprio Paese di residenza.

Smaltimento di vecchie apparecchiature e batterie usate Solo per Unione Europea e Nazioni con sistemi di raccolta e smaltimento



Questi simboli sui prodotti, sull'imballaggio e/o sulle documentazioni o manuali accompagnanti i prodotti indicano che i prodotti elettrici, elettronici e le batterie usate non devono essere buttati nei rifiuti domestici generici.

Per un trattamento adeguato, recupero e riciclaggio di vecchi prodotti e batterie usate vi invitiamo a portarli negli appositi punti di raccolta secondo la legislazione vigente nel vostro paese.

Con uno smaltimento corretto, contribuirete a salvare importanti risorse e ad evitare i potenziali effetti negativi sulla salute umana e sull'ambiente.

Per ulteriori informazioni su raccolta e riciclaggio, vi invitiamo a contattare il vostro comune.

Lo smaltimento non corretto di questi rifiuti potrebbe comportare sanzioni in accordo con la legislazione nazionale.



Note per il simbolo batterie (simbolo sotto)

Questo simbolo può essere usato in combinazione con un simbolo chimico. In questo caso è conforme ai requisiti indicati dalla Direttiva per il prodotto chimico in questione.

Smaltimento della batteria ricaricabile incorporata

Rimuovere la batteria ricaricabile incorporata prima di smaltire il rasoio.

Assicurarsi che la batteria venga smaltita presso un centro autorizzato, se presente.

Questa figura deve essere utilizzata esclusivamente per lo smaltimento del rasoio e non per la sua riparazione. Se si smonta personalmente il rasoio, l'apparecchio non sarà più impermeabile e ciò potrebbe comportarne il malfunzionamento.

- Rimuovere il rasoio dall'adattatore CA.
- Premere l'interruttore di alimentazione per accendere l'apparecchio e tenerlo acceso finché la batteria non è completamente scarica.
- Eseguire i passi da ① a ⑤ e sollevare la batteria, quindi rimuoverla.
- Prestare attenzione a non mandare in corto circuito i poli positivo e negativo della batteria rimossa e isolarli applicandovi del nastro adesivo.

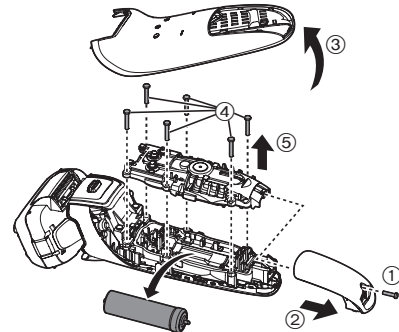

Specifiche

Alimentazione	Fare riferimento all'etichetta sull'adattatore CA. (Conversione tensione automatica)
Tensione motore	3,6 V $\overline{=}$
Tempo di carica	Circa 1 ora
Rumore acustico nell'aria	in modalità rasatura: 62 (dB (A) re 1 pW) in modalità tagliabasette: 64 (dB (A) re 1 pW)

Il prodotto è progettato solo per uso domestico.

Inhoud

Veiligheidsmaatregelen.....	80	Veelgestelde vragen.....	89
Beoogd gebruik	83	Problemen oplossen	90
De onderdelen.....	84	Service.....	92
Vorbereiding	84	Bescherming van het milieu en hergebruik van materialen.....	92
Bediening	85	Specificaties.....	93
Het scheerapparaat schoonmaken	87		
Het scheerbladensysteem en de messenblokken vervangen.....	88		

Hartelijk dank voor uw aankoop van dit Panasonic product.
Lees voor gebruik van dit apparaat deze instructies en bewaar ze om ze later te raadplegen.

Waarschuwing

- Dit toestel kan worden gebruikt door kinderen van 8 jaar en ouder, en door personen met beperkte fysieke, sensorische of mentale capaciteit, of met een gebrek aan ervaring en kennis, indien dit onder toezicht gebeurt of als ze aangeleerd werd hoe het toestel op een veilige manier te gebruiken en ze de betrokken gevaren begrijpen. Kinderen mogen niet met het apparaat spelen. Reiniging en gebruiksonderhoud mag niet zonder toezicht door kinderen worden uitgevoerd.
- Het netsnoer kan niet worden vervangen. Als het snoer is beschadigd, dient de wisselstroomadapter te worden weggegooid.

- Dit WET/DRY scheerapparaat kan worden gebruikt voor natscheren met scheerschuim, of voor droogscheren. U kunt dit waterdichte scheerapparaat onder de douche gebruiken en schoonmaken met water. Het volgende symbool betekent geschikt voor gebruik in bad of onder de douche.



- Gebruik nooit iets anders dan de meegeleverde wisselstroomadapter.

Veiligheidsmaatregelen

Hanteer altijd de volgende veiligheidsmaatregelen om het risico op letsel, dood, elektrische schokken, brand en beschadiging aan eigendommen te voorkomen.

Verklaring van de symbolen

De volgende symbolen worden gebruikt voor het beschrijven en indelen van het niveau van gevaar, letsel en schade aan eigendommen wat kan ontstaan wanneer deze maatregelen niet worden nageleefd en het apparaat verkeerd wordt gebruikt.



GEVAAR

Duidt een potentieel gevaar aan dat tot ernstig letsel of de dood leidt.



WAARSCHUWING

Duidt een potentieel gevaar aan dat tot ernstig letsel of de dood kan leiden.



OPGELET

Duidt een gevaar aan dat tot licht letsel of eigendomsschade kan leiden.

De volgende symbolen worden gebruikt om het soort na te leven instructies te beschrijven en in te delen.



Dit symbool wordt gebruikt om de aandacht van de gebruiker te trekken op een bedieningsprocedure die niet mag worden uitgevoerd.



Dit symbool wordt gebruikt om de aandacht van de gebruiker te trekken op een bedieningsprocedure die moet worden uitgevoerd om het apparaat in alle veiligheid te gebruiken.



WAARSCHUWING

► Dit product

Dit scheerapparaat heeft een ingebouwde, oplaadbare batterij. Deze batterij niet in het vuur gooien, niet verwarmen, of opladen, gebruiken, of achterlaten in een omgeving met hoge temperatuur.

- Anders kan dit leiden tot oververhitting, ontbranding of explosie.



Niet wijzigen of repareren.

- Anders kan dit brand, elektrische schokken of een letsel veroorzaken.

Neem voor reparatie (batterij vervangen, enz.) contact op met een erkende reparateur.



Nooit demonteren, tenzij bij het weggooien van het product.

- Anders kan dit brand, elektrische schokken of een letsel veroorzaken.



► Bij een ongebruikelijke situatie of defect

Stop onmiddellijk met het gebruik van het apparaat en verwijder de adapter, bij een ongebruikelijke situatie of een defect.

- Indien u dit niet doet, kan dit brand, elektrische schokken of letsel veroorzaken.

<Ongebruikelijke situatie of defect>

• **Het hoofdapparaat, de adapter of het netsnoer is vervormd of abnormaal heet.**

• **Het hoofdapparaat, de adapter of het netsnoer ruikt verbrand.**

• **Er is een abnormaal geluid bij het gebruik of het opladen van het hoofdapparaat, de adapter of het netsnoer.**

- Laat het apparaat onmiddellijk controleren of repareren bij een erkende reparateur.



WAARSCHUWING

► Stroomvoorziening



Steek de adapter niet in een stopcontact of trek hem er niet uit met een natte hand.

- Anders kan dit elektrische schokken of letsel veroorzaken.

Dompel de wisselstroomadapter niet onder in water en spoel hem niet af met water.

Plaats de wisselstroomadapter niet boven of in de buurt van een met water gevulde wastafel of ligbad.



Gebruik het apparaat nooit als de wisselstroomadapter beschadigd is, of als de stroomstekker loszit in een stopcontact.

Het netsnoer niet beschadigen of wijzigen, of met kracht verbuigen, uitrekken of verdraaien. Zorg er ook voor dat het netsnoer niet bekneld raakt door er bijvoorbeeld zware voorwerpen op te plaatsen.

- Anders kan dit leiden tot elektrische schokken als gevolg van kortsluiting.



Niet gebruiken op een manier waarop het vermogen van het stopcontact of de huisbedrading wordt overschreden.

- Dit vermogen overschrijden door teveel apparaten op één stopcontact aan te sluiten, kan door overhitting tot brand leiden.

Zorg ervoor dat het apparaat altijd is aangesloten op een stopcontact met dezelfde spanningswaarden als die op de wisselstroomadapter vermeld staan.



Zorg dat de adapter stevig is aangesloten.

- Indien u dit niet doet, kan dit brand of elektrische schokken veroorzaken.



Maak de wisselstroomadapter los wanneer u het scheerapparaat met water gaat afwassen.

- Indien u dit niet doet, kan dit elektrische schokken of letsel veroorzaken.



Reinig regelmatig de stroomstekker en de apparaatstekker om te voorkomen dat stof zich opstapelt.

- Indien u dit niet doet, kan dit brand veroorzaken door een gebrekkige isolatie die veroorzaakt wordt door vochtigheid.

► Ongelukken voorkomen



Buiten het bereik van kinderen neerleggen. Laat hen het apparaat niet gebruiken.

- Onderdelen of accessoires in de mond stoppen kan ongelukken of verwonding veroorzaken.



Niet braken als olie per ongeluk wordt ingeslikt, maar drink veel water en raadpleeg een arts.

Als de ogen in contact komen met de olie, spoel dan onmiddellijk de ogen grondig af met stromend water en raadpleeg een arts.

- Deze instructies niet naleven kan leiden tot lichamelijke problemen.



Als u waar dan ook op uw lichaam last heeft van huidirritatie, stop dan onmiddellijk met het gebruik en raadpleeg een arts.

- Deze instructies niet naleven kan leiden tot lichamelijk letsel of verwondingen aan de huid.

OPGELET

► De huid beschermen

Gebruik niet teveel druk om het scheerbladensysteem tegen uw lip of een ander deel van uw gezicht te drukken.

 **Breng het scheerbladensysteem niet rechtstreeks aan op een wond of op beschadigde huid.**

Raak het mesgedeelte (metaaldeel) van het binnenste mes niet aan.

- Dit kan letsel aan de huid of hand veroorzaken.

Druk niet met kracht op het scheerbladensysteem. Raak het scheerbladensysteem ook niet aan met de vingers of nagels tijdens het gebruik.

 **Gebruik dit product niet voor het haar op het hoofd of op een ander deel van het lichaam.**

- Dit kan letsel aan de huid veroorzaken of de levensduur van het scheerbladensysteem doen verkorten.

 **Controleer voor gebruik of het scheerbladensysteem niet vervormd is of gebarsten.**

- Nalaten hiervan kan leiden tot huidbeschadiging.

 **Plaats de beschermkap op het scheerapparaat wanneer u het meeneemt of opbergt.**

- Anders kan dit letsel aan de huid veroorzaken of de levensduur van het scheerbladensysteem verkorten.

► Let op de volgende voorzorgsmaatregelen

Wikkel het netsnoer bij het opbergen niet te strak rond de adapter.

 - Indien u dit doet, kan de draad in het netsnoer bij belasting breken, hetgeen brand kan veroorzaken door kortsluiting.

 **Let op dat er geen metalen voorwerpen of vuil aan de stroomstekker of de apparaatstekker blijven kleven.**
- Anders kan dit leiden tot elektrische schokken als gevolg van kortsluiting.

 **Maak de adapter of de apparaatstekker niet los door aan het snoer te trekken.**
- Anders kan dit elektrische schokken of letsel veroorzaken.

 **Deel uw scheerapparaat niet met leden van uw gezin of anderen.**
- Hierdoor kunnen infecties of ontstekingen ontstaan.

 **Niet laten vallen of niet tegen andere voorwerpen slaan.**
- Dit kan letsel veroorzaken.

 **Verwijder de adapter uit het stopcontact wanneer u het apparaat niet oplaadt.**
- Anders kan dit elektrische schok of brand veroorzaken, door elektrische lekkage als gevolg van beschadiging van de isolatie.

Omgaan met de verwijderde batterij om te worden ingeleverd voor recycling

GEVAAR

De oplaadbare batterij kan uitsluitend met dit apparaat worden gebruikt. Gebruik de batterij niet met andere producten.

- Gooi de batterij niet in het vuur en stel de batterij niet bloot aan hitte.

- Geef geen harde klap op de batterij, demonteer de batterij niet, breng er geen wijzigingen op aan en maak ook geen gat in de batterij met bijvoorbeeld een spijker.

-  Laat de positieve en negatieve polen van de batterij niet met elkaar in contact komen via metalen voorwerpen.

- Bewaar de batterij niet samen met metalen sieraden, zoals haarspelden.

- De batterij mag niet worden opgeladen, gebruikt of achtergelaten waar hij wordt blootgesteld aan hoge temperaturen, zoals direct zonlicht of in de buurt van andere warmtebronnen.

- Verwijder nooit het omhulsel van de batterij.

- Anders kan dit leiden tot oververhitting, ontbranding of explosie.

WAARSCHUWING

Na het verwijderen van de oplaadbare batterij, moet deze buiten het bereik van kinderen en peuters worden bewaard.

-  De batterij is schadelijk voor het lichaam als deze per ongeluk wordt ingeslikt.

Als dit gebeurt, raadpleeg dan onmiddellijk een arts.

Voer de volgende procedures uit als de batterijvloeistof lekt. Raak de batterij niet aan met de blote hand.

- De batterijvloeistof kan blindheid veroorzaken als de ogen hiermee in contact komen.



- Wrijf niet in uw ogen. Spoel onmiddellijk met schoon water en raadpleeg een arts.

- De batterijvloeistof kan een ontsteking of letsel veroorzaken als het in contact komt met de huid of kleding.

- Spoel de vloeistof onmiddellijk af met schoon water en raadpleeg een arts.

Beoogd gebruik

- Scheer uzelf gedurende ten minste drie weken met scheerzeep en merk het verschil. Neem de tijd om te wennen aan uw Panasonic WET/ DRY scheerapparaat. Uw huid en baard hebben ongeveer een maand nodig om zich aan te passen aan een nieuwe manier van scheren.
- Breng het scheerbladensysteem niet in contact met een hard voorwerp. Hierdoor kunnen de messen beschadigd worden aangezien ze zeer dun zijn en gemakkelijk vervormen.

- Droog het hoofdapparaat niet met een haardroger of een ventilatorwaaier. Dit kan een defect of een vervorming van de onderdelen veroorzaken.
- Laat het scheerapparaat niet zonder scheerbladhouder blootgesteld aan direct zonlicht.

Dit kan de waterdichte rubber beschadigen en de waterdichting aantasten, hetgeen een defect kan veroorzaken.

- Bewaar het scheerapparaat na gebruik op een plaats met lage vochtigheid. Indien u dit niet doet, kan dit een slechtere werking door roest veroorzaken.
- Laat beide messenblokken in het apparaat zitten. Als slechts één van de messenblokken is ingestoken, kan het scheerapparaat beschadigd raken.
- Gebruik geen zout water of heet water wanneer u het scheerapparaat met water reinigt. Laat het scheerapparaat niet langdurig in water ondergedompeld.

De onderdelen

A Behuizing

- ① Beschermkap
- ② Scheerbladensysteem
- ③ Scheerbladhouder
- ④ Gladde rollers
 - Deze zorgen voor een soepele beweging over de huid.
- ⑤ Ontgrendelknoppen voor scheerbladhouder
- ⑥ Strooschakelaar
- ⑦ Lamp display
 - a. Lampje voor gebruikte tijd
 - b. Lampje van de batterijcapaciteit
 - c. Scheersensordisplay (☺)
 - d. Lampje voor het reinigen (☹)
 - e. Schakelaar vergrendelingslampje (🔒)
 - f. Lampje voor controle van Kop/mes (☺)
 - g. Oplaadlampje (☞)

- ⑧ Apparaataansluiting
- ⑨ Scheerkop
- ⑩ Ontgrendelknoppen voor scheerbladensysteem
- ⑪ Messenblokken
- ⑫ Tondeuse
- ⑬ Tondeusegreep
- ⑭ Klem aan de achterkant van de behuizing

B Wisselstroomadapter (RE7-87)

- ⑮ Adapter
- ⑯ Stroomstekker
- ⑰ Netsnoer
- ⑱ Apparaatstekker

Accessoires

- C Reistasje
- D Reinigingsborsteltje
- E Olie
- F Gebruiksaanwijzing
- G Garantiekaart

Vorbereitung

Het scheerapparaat opladen

- Schakel het scheerapparaat uit.
- Veeg eventuele waterdruppels van de apparaataansluiting af.

1 Steek de apparaatstekker [E ⑱] in het scheerapparaat.

2 Steek de adapter [E ⑮] in een stopcontact.

- Controleer of het oplaadlampje (☞) brandt.
- Het opladen duurt ongeveer 1 uur.

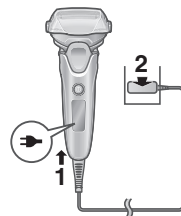

3 Koppel de adapter los wanneer het opladen beëindigd is.

Opmerking

U kunt het scheerapparaat niet gebruiken tijdens het opladen.

Tijdens het opladen



☞ licht op.
Het cijfer van het lampje van de batterijcapaciteit zal toenemen naarmate dat het opladen vordert.

Wanneer het opladen is voltooid



Het lampje van de batterijcapaciteit en ☞ lichten op en gaan na 5 seconden weer uit.

Opmerkingen

- Wanneer het scheerapparaat voor de eerste keer wordt opgeladen, of wanneer het meer dan zes maanden niet is gebruikt, kan het zijn dat de tijd voor het opladen wijzigt of het oplaadlampje (➡) niet gaat branden. In aangekoppelde stand gaat dit lampje uiteindelijk branden.
- De aanbevolen omgevingstemperatuur voor het opladen is 10 – 35 °C. Het opladen kan langer duren of het oplaadlampje (➡) zal snel knipperen en het opladen kan niet goed verlopen bij extreem lage of hoge temperaturen.
- Het scheerapparaat kan gedurende 2 weken worden gebruikt wanneer het volledig is opgeladen.
(Gebaseerd op 3-minuten droog scheren per dag)
Het aantal bruikbare dagen is afhankelijk van de volgende omstandigheden.
 - Dikte van de baard
 - Druk uitgeoefend op de huid
 - Omgevingstemperatuur
 - Gebruiksfrequentie van de sonische vibratiereiniging
- Als de radio of een andere bron storingen ondervindt tijdens het gebruik van het scheerapparaat, verplaatst u dan naar een andere locatie om het scheerapparaat te gebruiken.

Bediening

De baard scheren

1 Druk op en begin met scheren.

- De "scheersensor", die automatisch het vermogen aanpast aan de dikte van de baard, treedt in werking. Zo kunt u scheren met hoog vermogen op plaatsen met een zware baardgroei en met minder vermogen in lichtere baardstreken, om rekening te houden met de gevoeligheid van uw huid.
- De stroom kan niet worden ingeschakeld als het schakelaar vergrendelingslampje (🔒) knippert, aangezien de stroomschakelaar is vergrendeld.
Druk langer dan 2 seconden op de stroomschakelaar om deze te ontgrendelen. (Zie pagina 86.)



Tips voor beter scheren

Plaats het gehele scheerbladensysteem rechtop tegen de huid en ga scheren door het scheerapparaat langzaam over uw gezicht te bewegen tegen de groeirichting van uw baard in.

- De baard onder de kin en rond uw keelstreek kunt u beter scheren door de huid ietwat op te rekken zodat de baardharen rechter overeind staan.
- Om beschadiging van het scheerbladensysteem te voorkomen, mag u niet scheren met slechts een deel van het scheerbladensysteem.

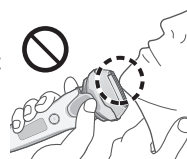
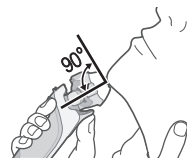

2 Druk op wanneer u klaar bent.

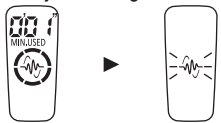
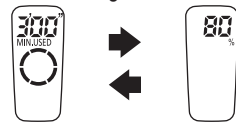
<p>Tijdens het gebruik</p>  <p>De gebruikte tijd en de resterende batterijcapaciteit worden getoond en gaan na 7 seconden weer uit.</p> <ul style="list-style-type: none">• De gebruikstijd keert na 10 minuten terug naar [0'00"].• Het scheersensordisplay knippert.	<p>Na gebruik</p>  <p>De gebruikte tijd en de resterende batterijcapaciteit knipperen beurtelings en gaan na 8 seconden weer uit.</p>
--	--

Wanneer het batterijvermogen laag is

"10%" verschijnt en "—" knippert.

- U kunt nog 1 à 2 keer scheren nadat "10%" is verschenen. (Dit kan variëren en is afhankelijk van het gebruik.)









Opmerkingen

- Het apparaat mag niet werken bij een omgevingstemperatuur van ongeveer 5 °C of lager.
- De scheersensor reageert mogelijk niet, afhankelijk van het type scheergel en de hoeveelheid. Dit is niet abnormaal.
- Afhankelijk van de dikte van de baard of de hoeveelheid afgeschoren haar in de scheerkop, kan het zijn dat de scheersensor niet reageert en het aandrijfgeluid niet varieert. Dit is geen defect.
- Om ongelukjes te voorkomen, houdt u tijdens het gebruik van het scheerapparaat uw vingers op de vingersteun.





- De sonische vibratiereiniging wordt ingeschakeld door de stroomschakelaar langer dan 2 seconden ingedrukt te houden terwijl het scheerapparaat niet in werking is (met de stroomschakelaar ontgrendeld). (Zie pagina 87.)
U kunt zich niet scheren in deze modus.

Vergrendelen/ontgrendelen van de stroomschakelaar

Vergrendelen van de stroomschakelaar

<p>1. Eenmaal op  drukken en dan loslaten.</p> <ul style="list-style-type: none">• Het scheerapparaat begint te werken. 	<p>2. Houd  langer dan 2 seconden ingedrukt.</p> <ul style="list-style-type: none">• Het schakelaar vergrendelingslampje (🔒) licht 5 seconden lang op en gaat dan uit.• Het scheerapparaat stopt met werken. 	<p>3. Laat  los.</p> 
--	--	---

De stroomschakelaar ontgrendelen

<p>1. Houd  langer dan 2 seconden ingedrukt.</p> <ul style="list-style-type: none">• Het schakelaar vergrendelingslampje (🔒) gaat uit. 	<p>2. Laat  los zodra het scheerapparaat begint te werken.</p> 
---	---

► Van scheerkop veranderen

U kunt de contourwerking veranderen.

FREE

De scheerkop kan vrij bewegen opdat lastige plekjes niet worden overgeslagen.

LOCK

U kunt de scheerkop vergrendelen.



► Gebruik van de tondeuse

1. Schuif de tondeusegreep omhoog tot in de positie "mm" zodat de tondeuse rechtop staat.
2. Op **(i)** drukken en gebruiken.

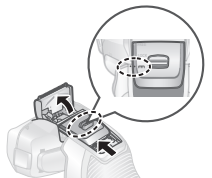

Houd de bovenste knop **(a)** ingedrukt en schuif de tondeusegreep naar beneden om de tondeuse omlaag te brengen.

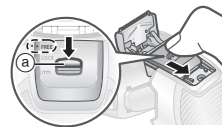

Tips voor effectief gebruik

Plaats de rand van de tondeuse loodrecht op uw huid en beweeg de tondeuse omlaag.

Bakkebaarden bijwerken



Voorscheren van lange baardharen



Het scheerapparaat schoonmaken

Wij raden u aan om het scheerapparaat na elk gebruik te reinigen.

Reinigen met water

- Schakel het scheerapparaat uit en maak de wisselstroomadapter los.

1 Breng wat handzeep en water aan op het scheerbladensysteem **(A②)**.



2 Houd **(i)** langer dan 2 seconden ingedrukt om de sonische vibratiereiniging te activeren.

- Het rondspatten van schuim wordt onderdrukt.
- Het lampje van de batterijcapaciteit knippert overeenstemmend.
- Na ongeveer 20 seconden zal het automatisch uitgeschakeld worden, of u kunt het uitschakelen door op de stroomschakelaar te drukken.



3 Verwijder de scheerkop **(A③)** en reinig deze onder stromend water.

- Zie pagina 89 voor het aanbrengen en verwijderen van de scheerkop.
- Het spatten wordt verminderd door het scheerapparaat te spoelen met de sonische vibratiereiniging geactiveerd.
- Na spoelen met water, schudt u het scheerapparaat een paar keer op en neer om overtollig vocht te verwijderen en dan veegt u de resterende waterdruppels weg met een droge doek.



4 Laat de scheerkop, het scheerapparaat en de tondeuse [A12] volledig drogen.

- Laat het scheerapparaat drogen in de schaduw, vermijd direct zonlicht en breng na afloop olie aan.



5 Smeer het scheerapparaat.

Dit houdt de beweging van de mesjes gelijkmatig, voor comfortabel scheren.

1. Breng één druppel olie op elk scheerbladensysteem aan.
2. Schuif de tondeuse omhoog en breng een druppeltje olie aan.
3. Schakel het scheerapparaat in gedurende ongeveer 5 seconden.
4. Zet het scheerapparaat uit en veeg met een zachte doek alle overtollige olie van het scheerbladensysteem af.

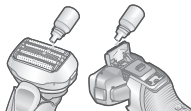

Opmerkingen

- Pas op dat u het scheerapparaat bij het afschudden van water niet laat stoten tegen de kraan, de wasbak e.d. Hard stoten kan defecten veroorzaken.
- Niet afvegen met thinner, wasbenzine, alcohol enz. Dit kan een defect veroorzaken of barsten of verkleuring van de onderdelen.
- Afvegen met wat mild verdund zeepsop.
- Gebruik geen wasmiddel, afwasmiddel of andere reinigers, dan alleen gewone handzeep. Dit kan defecten veroorzaken.

Reinigen met het borsteltje

Verwijder de scheerkop en de messenblokken. (Zie pagina 89.)

► Reinigen met het lange borsteltje

Reinig de scheerkop [A9], het scheerbladensysteem [A2], de behuizing [A] en de tondeuse [A12] met behulp van de lange borstel.

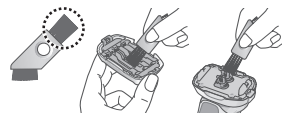

► Reinigen met het korte borsteltje

- Reinig de messenblokken [A11] door met het korte borsteltje in de aangegeven richting te bewegen.
- Beweeg de korte zijde van het borsteltje niet zijwaarts tegen de mesjes, want zo beschadigt u de messenblokken en worden ze minder scherp.

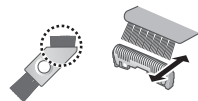

Het scheerbladensysteem en de messenblokken vervangen

☹️ verschijnt eenmaal per jaar op het lamp-display. (Gebaseerd op een dagelijks gebruik van 3 minuten per dag)
Het is raadzaam het scheerbladensysteem en de messenblokken te controleren zodra deze indicator verschijnt.
Druk langer dan 30 seconden op de stroomschakelaar om ☹️ uit te zetten. Ook als ☹️ niet direct na vervanging uit gaat, zal de aanduiding automatisch verdwijnen binnen ongeveer 7 scheerbeurten.

scheerbladensysteem	eenmaal per jaar
messenblokken	eens om de twee jaar

► De scheerkop loskoppelen

Druk op de ontgrendelknoppen [A5] voor de scheerbladhouder, en til de scheerkop [A9] omhoog.

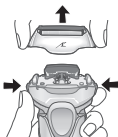

► De scheerkop vastkoppelen

Druk, nadat het teken van de scheerbladhouder (↗) naar de voorkant is gedraaid, de scheerkop [A9] stevig op het scheerapparaat totdat deze vastklikt.

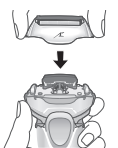

► Het scheerbladensysteem vervangen

1. Druk op de ontgrendelknoppen [A10] voor het scheerbladensysteem en trek het scheerbladensysteem [A2] omlaag.

2. Richt het scheerbladhouderteken (↗) op het scheerbladensysteemteken (Δ) en bevestig ze stevig aan elkaar tot het klikt.

- Druk niet met grote kracht op de ontgrendelknoppen voor scheerbladensysteem. Dit kan het scheerbladensysteem buigen, waardoor dit niet correct op de scheerbladhouder kan worden bevestigd.

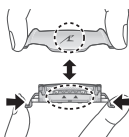

► De messenblokken vervangen

1. Verwijder de messenblokken [A11] één voor één.
2. Plaats de messenblokken één voor één.

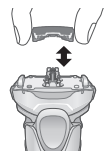

Opmerking

Gooi de scheerbladhouder niet weg.

Veelgestelde vragen

Vraag	Antwoord
Als de batterij voor langere tijd niet wordt gebruikt, zal de batterij dan verslechteren?	► De batterij zal verslechteren indien deze voor meer dan 6 maanden niet wordt gebruikt. Zorg er dus voor om deze minstens om de 6 maanden volledig op te laden.
Kan ik het scheerapparaat na elk gebruik opladen?	► De gebruikte batterij is een lithium-ion batterij, opladen na elk gebruik zal dus geen effect hebben op levensduur van de batterij.
Waarom moet na gebruik de adapter worden losgemaakt?	► De batterij langer dan 1 uur opladen heeft geen nadelige invloed op de werking van de batterij, maar maakt u de adapter los in het belang van de veiligheid en om energie te besparen.
Wat is het bestanddeel van de speciale olie?	► Bestanddeel van de olie is vloeibare paraffine.

GB

D

F

I

NL

E

DK

P

N

S

FIN

PL

CZ

SK

H

RO

TR

Problemen oplossen

Voer de volgende acties uit.

Als de problemen nog steeds niet zijn opgelost, neem contact op met de winkel waar u het apparaat hebt gekocht of met een door Panasonic erkend service center voor reparatie.

Probleem	Actie
De stroomschakelaar mag niet AAN staan.	▶ Ontgrendel de vergrendeling van de schakelaar. (Zie pagina 86.)
Het lampje voor het reinigen () licht op. (Het dooft na ongeveer 1 minuut.)	▶ Reinig de mesjes met de sonische vibratiereiniging.
De scheersensor reageert niet.	▶ Afhankelijk van de dikte van de baard of de hoeveelheid afgeschoren haar in de scheerkop, kan het zijn dat de scheersensor niet reageert en het aandrijfgeluid niet varieert. Dit is geen defect.
	▶ De scheersensor reageert mogelijk niet, afhankelijk van het type scheergel en de hoeveelheid. Dit is niet abnormaal.
	▶ De scheersensor reageert mogelijk niet wanneer de overblijvende batterijcapaciteit te laag is. Laad het scheerapparaat in dat geval opnieuw op.
	▶ Olie aanbrengen. (Zie pagina 88.) ▶ De scheersensor reageert mogelijk niet wanneer er onvoldoende olie op de mesjes aanwezig is.

Probleem	Actie
De scheersensor reageert ook al is het scheerapparaat niet in contact met de huid.	▶ Reinig het scheerapparaat om de baardresten te verwijderen. ▶ Als het scheerapparaat zeer vuil is, verwijder dan de scheerbladhouder en was met water. (Zie pagina 87.)
	▶ Vervang het scheerbladensysteem en/of de messenblokken. ▶ Verwachte levensduur van het scheerbladensysteem en messenblokken: Scheerbladensysteem: Ongeveer 1 jaar Messenblokken: Ongeveer 2 jaar
De werkingstijd is kort, zelfs na het opladen.	▶ Olie aanbrengen.
	▶ Wanneer het aantal scheerbeurten per laadbeurt begint te verminderen, is de batterij bijna op het einde van zijn levensduur.

Probleem	Actie
Het scheerapparaat werkt ook na opladen niet meer.	▶ Het apparaat mag niet werken bij een omgevingstemperatuur van ongeveer 5 °C of lager.
	▶ De batterij heeft het einde van zijn levensduur bereikt.
	▶ Het scheerapparaat zal niet werken zolang de wisselstroomadapter is aangesloten. Gebruik het scheerapparaat wanneer het voldoende is opgeladen en de wisselstroomadapter is losgemaakt.
Het aandrijfgeluid varieert met het scheren.	▶ De scheersensor werkt. Het geluid varieert afhankelijk van de dikte van de baard.
Maakt veel lawaai.	▶ Olie aanbrengen. De mesjes zullen niet gelijkmatig bewegen wanneer er geen olie op de mesjes is, zodat er meer vermogen nodig is.
	▶ Het scheerapparaat maakt een hoog geluid vanwege de lineaire motoraandrijving. Dit wijst niet op een probleem.
	▶ Controleer of de scheerbladen correct zijn bevestigd.
	▶ Reinig het scheerbladensysteem met het borsteltje.

Probleem	Actie
De geur wordt sterker.	▶ Dit kan worden verbeterd door het apparaat altijd na het scheren te reinigen.
Getrimde haren vliegen overall rond.	▶ Dit kan worden verbeterd door het apparaat altijd na het scheren te reinigen. ▶ Reinig de messenblokken met de borstel wanneer er haartjes aan de messenblokken kleven.
Het scheerbladensysteem wordt heet.	▶ Olie aanbrengen. ▶ Vervang het scheerbladensysteem als dit beschadigd of vervormd is. (Zie pagina 89.)
U bent niet meer zo kort geschoren als voorheen.	▶ Dit kan worden verbeterd door het apparaat altijd na het scheren te reinigen.
	▶ Vervang het scheerbladensysteem en/of de messenblokken. Verwachte levensduur van het scheerbladensysteem en messenblokken: Scheerbladensysteem: Ongeveer 1 jaar Messenblokken: Ongeveer 2 jaar
	▶ Olie aanbrengen.

Service

Contact

Bezoek de website van Panasonic op <http://www.panasonic.com>, of neem contact op met een erkende onderhoudsdienst (het adres vindt u in het Pan-Europese garantieboekje) als u informatie nodig hebt of het scheerapparaat of het stroomsnoer beschadigd is.

Vervangende onderdelen

Vervangende onderdelen zijn verkrijgbaar bij uw dealer of servicecentrum.

Vervangende onderdelen voor ES-LV6N	Scheerkoppen en de messenblokken	WES9034
	Scheerbladensysteem	WES9175
	Messenblokken	WES9170

Levensduur van de batterij

De levensduur van de batterij is 3 jaar. De batterij in dit scheerapparaat mag niet door de gebruiker worden vervangen. Laat de batterij door een erkend onderhoudscentrum vervangen.

Bescherming van het milieu en hergebruik van materialen

Dit scheerapparaat bevat een Lithium-ionbatterij. Zorg ervoor dat de batterij op een speciaal daarvoor bestemd verzamelpunt, indien er één is in uw land, wordt ingeleverd.

Het ontdoen van oude apparatuur en batterijen Enkel voor de Europese Unie en landen met recycle systemen



Deze symbolen op de producten, verpakkingen en/of begeleidende documenten betekenen dat gebruikte elektrische en elektronische producten en batterijen niet samen mogen worden weggegooid met de rest van het huishoudelijk afval.

Voor een juiste verwerking, hergebruik en recycling van oude producten en batterijen, gelieve deze in te leveren bij de desbetreffende inleverpunten in overeenstemming met uw nationale wetgeving. Door ze op de juiste wijze weg te gooien, helpt u mee met het besparen van kostbare hulpbronnen en voorkomt u potentiële negatieve effecten op de volksgezondheid en het milieu.

Voor meer informatie over inzameling en recycling kunt u contact opnemen met uw plaatselijke gemeente. Afhankelijk van uw nationale wetgeving kunnen er boetes worden opgelegd bij het onjuist weggooien van dit soort afval.



Let op: het batterij symbool (Onderstaand symbool)

Dit symbool kan in combinatie met een chemisch symbool gebruikt worden. In dit geval volstaan de eisen, die zijn vastgesteld in de richtlijnen van de desbetreffende chemische stof.

Weggoien van de ingebouwde oplaadbare batterij

Verwijder de ingebouwde oplaadbare batterij voordat het scheerapparaat wordt weggegooid.

Lever de batterij in op een speciaal daarvoor bestemd verzamelpunt bij u in de buurt.

Deze afbeelding mag alleen gebruikt worden bij het afvoeren van het scheerapparaat, en mag niet worden gebruikt om het te herstellen.

Als u het scheerapparaat zelf uit elkaar haalt, zal het niet meer waterdicht zijn, wat kan leiden tot een storing.

- Verwijder het scheerapparaat van de wisselstroomadapter.
- Druk op de stroomschakelaar om de spanning in te schakelen en houdt de spanning ingeschakeld totdat de batterij volledig ontladen is.
- Voer stappen ① t/m ⑤ uit, hef de batterij op en verwijder ze.
- Zorg ervoor dat de positieve en negatieve polen van de verwijderde batterij niet worden kortgesloten en isoleer de contactpunten door er tape op te plakken.

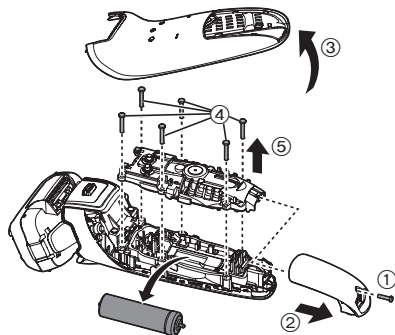

Specificaties

Stroomvoorziening	Zie het naamplaatje op de wisselstroomadapter. (automatische spanningsomzetting)
Motorspanning	3,6 V ---
Opladtid	Ongeveer 1 uur
Door de lucht verspreid akoestisch geluid	bij gebruik van scheerapparaat: 62 (dB (A) re 1 pW) bij gebruik van tondeuse: 64 (dB (A) re 1 pW)

Dit product is uitsluitend bedoeld voor huishoudelijk gebruik.

Contenido

Precauciones de seguridad.....	98	Preguntas frecuentes.....	108
Uso previsto.....	102	Solución de problemas.....	108
Identificación de las partes.....	102	Servicio.....	111
Preparación.....	103	Para protección ambiental y reciclaje de materiales.....	111
Forma de uso.....	104	Especificaciones.....	112
Limpieza de la afeitadora.....	106		
Sustitución de la lámina exterior y las cuchillas internas.....	107		

Gracias por comprar este producto Panasonic.

Antes de poner esta unidad en funcionamiento, lea las instrucciones en su totalidad y guárdelas para su uso en el futuro.

Advertencia

- Este aparato puede ser utilizado por niños mayores de 8 años y personas con capacidades físicas, sensoriales o mentales reducidas o con falta de conocimiento y experiencia sólo si se encuentran bajo supervisión o se les han dado instrucciones acerca del uso seguro de este aparato y entienden los peligros existentes. Los niños no deben jugar con el aparato. La limpieza y mantenimiento no debe realizarse por niños sin supervisión.
- El cable de alimentación no puede sustituirse. Si el cable de alimentación presenta daños, debe desecharse el adaptador de CA.

- Esta afeitadora WET/DRY puede utilizarse para afeitar en mojado empleando espuma o para afeitar en seco. Puede utilizar esta afeitadora impermeable bajo la ducha y limpiarla con agua. El símbolo siguiente indica que puede utilizarse en una bañera o ducha.



- No utilice un adaptador distinto del adaptador de CA suministrado.

Precauciones de seguridad

Para reducir el riesgo de sufrir lesiones, descargas eléctricas, o incluso el fallecimiento, y de provocar un incendio o daños en la propiedad, cumpla siempre las precauciones de seguridad que figuran a continuación.

Explicación de los símbolos

Los siguientes símbolos se usan para clasificar y describir el nivel de peligro, lesión y daño a la propiedad que pueden provocarse debido al incumplimiento de las instrucciones y al uso indebido.



PELIGRO

Denota un peligro potencial que resultará en una lesión grave o la muerte.



ADVERTENCIA

Denota un peligro potencial que podría resultar en una lesión grave o la muerte.



PRECAUCIÓN

Denota un peligro que podría resultar en una lesión leve o daños a la propiedad.

Los siguientes símbolos se usan para clasificar y describir el tipo de instrucciones que deben cumplirse.



Este símbolo se utiliza para advertir a los usuarios de un procedimiento específico de funcionamiento que no debe realizarse.



Este símbolo se utiliza para advertir a los usuarios de un procedimiento específico de funcionamiento que debe seguirse para hacer funcionar la unidad de forma segura.



ADVERTENCIA

► Este producto

Esta afeitadora incorpora una batería recargable. No la arroje al fuego ni la exponga a altas temperaturas.



Asimismo, no la cargue, utilice ni coloque en un entorno con temperaturas elevadas.

- De lo contrario, podría provocar un sobrecalentamiento, un incendio o una explosión.

No lo modifique ni lo repare.



- De lo contrario, podría provocar un incendio, una descarga eléctrica o sufrir lesiones.

Póngase en contacto con un centro de servicio autorizado para su reparación (cambio de batería, etc.).



Nunca lo desmonte, excepto cuando se deshaga del producto.

- De lo contrario, podría provocar un incendio, una descarga eléctrica o sufrir lesiones.

► En caso de anomalía o fallo de funcionamiento

Suspenda inmediatamente el uso y retire el adaptador si hay una anomalía o avería.

- De lo contrario, podrían producirse un incendio, descargas eléctricas o lesiones.

<Casos de anomalía o funcionamiento incorrecto>



• **La unidad principal, el adaptador o el cable están deformados o anormalmente calientes.**

• **La unidad principal, el adaptador o el cable huelen a quemado.**

• **Se escucha un ruido extraño durante el uso o la carga de la unidad principal, el adaptador o el cable.**

- Solicite inmediatamente una revisión o reparación en un centro de servicio autorizado.

ADVERTENCIA

► Alimentación

-  **No conecte ni desconecte el adaptador a una toma de corriente si tiene las manos mojadas.**
- De lo contrario, podría sufrir descargas eléctricas o lesiones.

No sumerja el adaptador de CA en agua ni lo lave con agua.

No coloque el adaptador cerca de un lavabo o una bañera llenos de agua.

-  **No utilice el aparato si el adaptador de CA está estropeado o si la clavija del cable de alimentación queda floja al conectarla en una toma de corriente.**

No dañe ni modifique, doble enérgicamente, tire o retuerza el cable. Además, no coloque objetos pesados sobre el mismo ni lo pellizque.

- De lo contrario, podría provocar una descarga eléctrica o un incendio debido a un cortocircuito.

-  **No lo utilice de manera que supere la capacidad nominal de la toma de corriente o del cableado.**

- Superar el valor nominal al conectar demasiados enchufes a una toma de corriente puede causar un incendio debido al sobrecalentamiento.

Asegúrese siempre de que el aparato funcione en una fuente de alimentación que coincida con la tensión nominal indicada en el adaptador de CA.

-  **Introduzca completamente el adaptador.**

- De lo contrario, podría producirse un incendio o una descarga eléctrica.

-  **Desconecte el adaptador de CA al limpiar con agua la afeitadora.**
- De lo contrario, podría sufrir una descarga eléctrica o lesiones.

-  **Limpie regularmente la clavija del cable de alimentación y la clavija del aparato para evitar la acumulación de polvo.**
- De lo contrario, podría provocar un incendio debido a un fallo del aislamiento provocado por la humedad.

► Evitar accidentes

-  **No lo coloque al alcance de los niños o bebés. No les permita utilizarla.**

- Introducir las piezas o accesorios en la boca puede provocar accidentes y lesiones.

Si el aceite se ingiere de forma accidental, no induzca el vómito; beba abundante agua y póngase en contacto con un médico.

-  **Si el aceite entra en contacto con los ojos, aclárelos inmediatamente y a fondo con agua corriente y póngase en contacto con un médico.**

- El incumplimiento de estas instrucciones puede tener como consecuencia problemas físicos.

Si siente la piel irritada en cualquier parte del cuerpo, deje de utilizar el producto inmediatamente y póngase en contacto con un médico.

- El incumplimiento de estas instrucciones puede tener como consecuencia lesiones físicas o heridas cutáneas.



PRECAUCIÓN

► Proteger la piel

No ejerza una presión excesiva al aplicar la lámina exterior sobre el labio o cualquier otra parte de la cara.



No aplique la lámina exterior directamente sobre imperfecciones de la piel o heridas.

No toque la sección de la cuchilla (sección metálica) de la hoja interna.

- Si lo hace, podría sufrir lesiones en la piel o en las manos.

No presione con fuerza la lámina exterior. Evite, además, tocar la lámina exterior con los dedos o las uñas cuando utilice el aparato.



No utilice este producto para el pelo de la cabeza o cualquier otra parte del cuerpo.

- De lo contrario, podría provocar sufrir lesiones cutáneas o reducir la vida de la lámina exterior.



Verifique que la lámina exterior no presente grietas ni esté deformada antes de usar.

- De lo contrario, podría sufrir heridas en la piel.



Asegúrese de colocar la afeitadora en su tapa protectora cuando deba transportarla o almacenarla.

- De lo contrario, podría provocar sufrir lesiones cutáneas o reducir la vida de la lámina exterior.

► Tenga en cuenta las siguientes precauciones



No enrolle el cable alrededor del adaptador cuando lo guarde.

- De lo contrario, puede causar que el alambre del cable se rompa con la carga y provocar un incendio debido a un cortocircuito.



No permita que objetos metálicos o suciedad se introduzcan en la clavija del cable de alimentación o en la clavija del aparato.

- De lo contrario, podría provocar una descarga eléctrica o un incendio debido a un cortocircuito.



No desconecte el adaptador o la clavija del aparato tirando del cable.

- De lo contrario, podría sufrir descargas eléctricas o lesiones.



No comparta su afeitadora con sus familiares ni con otras personas.

- De lo contrario podría sufrir infecciones o inflamación.



No permita que el aparato sufra caídas o impactos contra otros objetos.

- De lo contrario, puede provocar lesiones.



Desconecte el adaptador de la toma de corriente cuando no esté cargando el aparato.

- De lo contrario, podría provocar descarga eléctrica o un incendio debido a una fuga eléctrica resultante de un deterioro del aislamiento.

Manipulación de la batería extraída para la eliminación

PELIGRO

La batería recargable debe utilizarse exclusivamente con este aparato. No utilice la batería con otros productos.

- No la arroje al fuego ni le aplique calor.
- No la golpee, desmonte, modifique o perforo con un clavo.
- No permita que los terminales positivo y negativo de la batería entren en contacto entre ellos a través de objetos metálicos.
-  • No guarde la batería junto con joyas metálicas como horquillas para el pelo.
- No cargue, utilice ni deje la batería allí donde quede expuesta a temperaturas elevadas, como por ejemplo bajo la luz solar directa o cerca de otras fuentes de calor.
- No pele el tubo.
- De lo contrario, podría provocar un sobrecalentamiento, un incendio o una explosión.

ADVERTENCIA

Tras retirar la batería recargable, manténgala fuera del alcance de los bebés y los niños.

-  - La batería produciría lesiones corporales si se ingiriera accidentalmente.
- Si esto sucediera, consulte con un médico inmediatamente.

Si el líquido de la batería se filtra hacia fuera, siga los procedimientos que se indican a continuación. No toque la batería con las manos desnudas.



- El líquido de la batería puede producir ceguera si entra en contacto con los ojos.
No se frote los ojos. Lávelos inmediatamente con agua limpia y consulte con un médico.
- El líquido de la batería puede producir inflamación o heridas si entra en contacto con la piel o la ropa.
Lave inmediatamente con agua limpia y consulte con un médico.

Uso previsto

- Afeitese con espuma durante tres semanas y observe la diferencia. Su afeitadora Panasonic en Mojado/Seco requiere algo de tiempo para ajustarse debido a que su piel y barba necesitan alrededor de un mes para acostumbrarse a un nuevo método de afeitado.
- No permita que la lámina exterior entre en contacto con un objeto duro.
De lo contrario, las cuchillas resultarán dañadas, ya que son muy delgadas y se deforman fácilmente.
- No seque la unidad principal con un secador o un calefactor.
De lo contrario, puede producirse un fallo de funcionamiento o las piezas pueden deformarse.
- No deje la afeitadora con el marco de la lámina extraído expuesta a la luz solar directa.
De lo contrario, la goma impermeable puede deteriorarse, degradando así la función impermeable y ocasionando un fallo en el funcionamiento.
- Después del uso, guarde la afeitadora en un lugar poco húmedo.
De lo contrario, puede producirse un fallo de funcionamiento debido a la condensación o la oxidación.
- Mantenga insertadas ambas cuchillas internas. Si solamente está insertada una de las cuchillas internas, la afeitadora podría dañarse.
- Si limpia la afeitadora con agua, no utilice agua salada ni agua caliente. No moje la afeitadora durante un largo periodo de tiempo.

Identificación de las partes

A Cuerpo principal

- ① Tapa protectora
- ② Lámina exterior
- ③ Marco de la lámina
- ④ Rodillos lisos
 - Sirven para deslizarse por la piel más fácilmente.
- ⑤ Botones de liberación del marco de la lámina
- ⑥ Interruptor de encendido
- ⑦ Pantalla de lámpara
 - a. Lámpara de tiempo usado
 - b. Luz indicadora de la capacidad de batería
 - c. Piloto indicador del sensor de afeitado (☞)
 - d. Lámpara de limpieza (☞)
 - e. Indicador luminoso de bloqueo del interruptor (☞)
 - f. Lámpara de revisión de lámina/cuchillas (☞)
 - g. Lámpara de estado de carga (☞)
- ⑧ Conexión del aparato
- ⑨ Sección de la lámina exterior
- ⑩ Botones de liberación de la lámina exterior
- ⑪ Cuchillas internas
- ⑫ Cortapatillas
- ⑬ Mango del cortapatillas

- ⑭ Terminal posterior del cuerpo principal

B Adaptador de CA (RE7-87)

- ⑮ Adaptador
- ⑯ Clavija del cable de alimentación
- ⑰ Cable
- ⑱ Clavija del aparato

Accesorios

G Estuche de viaje

D Escobilla de limpieza

E Aceite

F Instrucciones de funcionamiento

G Tarjeta de garantía

Preparación

Carga de la afeitadora

- Apague la afeitadora.
- Limpie con un paño las gotas de agua de la conexión del aparato.

1 Introduzca la clavija del aparato [B18] en la afeitadora.

2 Enchufe el adaptador [B15] en una toma de corriente doméstica.

- Compruebe que la lámpara de estado de carga (➔) se ilumine.
- La carga está completa tras, aproximadamente, 1 hora.

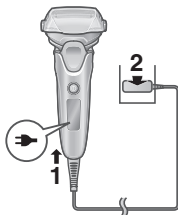

3 Desconecte el adaptador una vez completada la carga.

Nota

No puede poner en funcionamiento la afeitadora mientras se está cargando.

Durante la carga



➔ se ilumina.
El número de la luz indicadora de la capacidad de batería aumentará a medida que avance la carga.

Cuando la carga se haya completado



La lámpara de capacidad de la batería y ➔ se iluminarán y se apagará transcurridos 5 segundos.

Notas

- Cuando cargue la afeitadora por primera vez o cuando no la haya utilizado durante más de 6 meses, el tiempo de carga puede variar o la luz de estado de carga (➔) podría no iluminarse durante unos minutos. Si mantiene la afeitadora conectada, finalmente se iluminará.
- La temperatura ambiente recomendada para la carga es de entre 10 y 35 °C. La lámpara de estado de carga (➔) parpadeará rápidamente y la batería podría no cargarse correctamente en condiciones de temperatura extremadamente baja o alta.
- La afeitadora puede utilizarse durante 2 semanas aproximadamente con una carga completa.
(En base a un afeitado diario en seco de 3 minutos)
El número de días durante los que puede utilizarse varía en función de las condiciones que se indican a continuación:
 - Grosor de la barba
 - Presión aplicada a la piel
 - Temperatura ambiente
 - Frecuencia de uso del modo de limpieza por vibración sonora
- Si se producen ruidos desde un aparato de radio u otra fuente mientras se esté utilizando la afeitadora, sitúese en otro lugar para utilizarla.

Forma de uso

Afeitado de la barba

1 Pulse y afeite.

- Se activará el "sensor de afeitado", que ajusta automáticamente la potencia según el espesor de la barba.
 - Afeitará con alta potencia cuando la barba sea espesa y reducirá la potencia en zonas en las que la barba es fina, para reducir la carga sobre la piel.
 - El aparato no puede encenderse cuando el indicador luminoso de bloqueo del interruptor () parpadea, debido a que el interruptor de encendido está bloqueado.
- Pulse el interruptor de encendido durante más de 2 segundos para desbloquearlo. (Consulte la página 105.)



Consejos para un mejor afeitado

Aplique la lámina exterior perpendicularmente contra la piel y afeite deslizando lentamente la afeitadora sobre el rostro, en el sentido contrario al crecimiento de la barba.

- La barba bajo la barbilla y alrededor de la garganta se puede afeitar mejor si se estira la piel para que la barba sobresalga.
- Para evitar daños en la lámina exterior, no afeite solo con una parte de la lámina exterior.

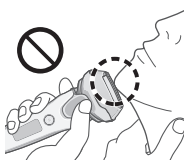
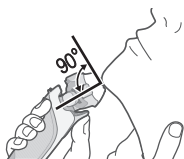

2 Pulse cuando termine.

Durante el uso



Se mostrarán el tiempo usado y la capacidad restante de la batería y desaparecerán transcurridos 7 segundos.

- El tiempo mostrado regresa a [0'00"] después de 10 minutos.
- El piloto indicador del sensor de afeitado () parpadea.

Después del uso

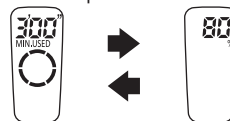

El tiempo de uso y la capacidad restante de la batería parpadearán alternativamente y desaparecerán transcurridos 8 segundos.

Cuando la capacidad de la batería es baja

"10%" aparece y " parpadea.

- Puede afeitarse 1 o 2 veces después de que aparezca "10%". (Esto puede variar dependiendo de la utilización.)







Notas

- El aparato no puede utilizarse cuando la temperatura ambiente sea de aproximadamente 5 °C o inferior.
- Es posible que el sensor de afeitado no responda en función del tipo y la cantidad del gel de afeitado. Esto es normal.
- Dependiendo del grosor de la barba o de la cantidad de recortes de barba acumulados en el cabezal de la afeitadora, es posible que el sensor de afeitado no reaccione y no cambie el sonido de funcionamiento. No se trata de un fallo.
- Para evitar un mal funcionamiento, coloque los dedos en el apoyo correspondiente mientras utiliza la afeitadora.

- El modo de limpieza por vibración sonora se activa cuando se pulsa el interruptor de encendido durante más de 2 segundos mientras la afeitadora no está funcionando (el bloqueo del interruptor se desbloquea). (Consulte la página 106.)
No se puede afeitar en este modo.



Bloquear/desbloquear el interruptor de encendido

Bloquear el interruptor de encendido

- | | | |
|---|---|---|
| <p>1. Pulse  una vez luego suéltelo.</p> <ul style="list-style-type: none"> La afeitadora empezará a funcionar. | <p>2. Pulse  durante más de 2 segundos.</p> <ul style="list-style-type: none"> El indicador luminoso de bloqueo del interruptor () se iluminará durante 5 segundos y se apagará. La afeitadora dejará de funcionar. | <p>3. Suelte .</p> |
|---|---|---|



Desbloquear el interruptor de encendido

- | | |
|---|---|
| <p>1. Pulse  durante más de 2 segundos.</p> <ul style="list-style-type: none"> El indicador luminoso de bloqueo del interruptor () se apagará. | <p>2. En el momento en que la afeitadora empiece a funcionar, suelte .</p> |
|---|---|



► Cambiar el cabezal de la afeitadora

Puede cambiar la acción del botón.

FREE

El cabezal de la afeitadora se mueve para evitar que queden zonas sin afeitar.



LOCK

Puede bloquear el cabezal de la afeitadora.



► Utilización del cortapatillas

- Deslice el mango del cortapatillas hacia arriba, hasta la posición "mm", de forma que el cortapatillas sobresalga.
- Pulse  y úsela.

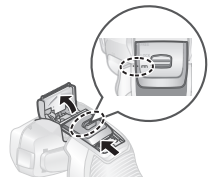

Mantenga pulsado el botón superior () y deslice el mango del cortapatillas hacia abajo para hacer bajar el cortapatillas.



Consejos para un mejor uso

Aplice el borde del cortapatillas en perpendicular a la piel y muévelo hacia abajo.

Recortar las patillas

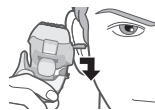

Afeitado previo de barbas largas



Limpeza de la afeitadora

Recomendamos limpiar la afeitadora después de cada uso.

Limpeza con agua

- Apague la afeitadora y desconecte el adaptador de CA.

1 Aplique jabón de manos y un poco de agua en la lámina exterior [A②].



2 Pulse ① durante más de 2 segundos para activar el modo de limpieza por vibración sonora.

- Se suprimen las salpicaduras de espuma.
- Las luces indicadores de capacidad de batería parpadean en orden.
- Después de aproximadamente 20 segundos, se apagará automáticamente, o puede apagarlo pulsando el interruptor de encendido.



3 Retire la sección de la lámina exterior [A⑨] y límpiela con agua corriente.

- Consulte la página 107 para colocar y retirar la sección de la lámina exterior.
- Las salpicaduras se reducen enjuagando la afeitadora en modo de limpieza por vibración sonora.
- Después de enjuagarla con agua, agite la afeitadora hacia arriba y abajo unas cuantas veces para eliminar el exceso de humedad y luego elimine las gotas de agua que queden con un paño seco.



4 Seque completamente la sección de la lámina exterior, la afeitadora [A⑫] y el cortapatillas.

- Deje que la afeitadora se seque a la sombra, evite la luz solar directa y luego aplíquele aceite.



5 Lubrique la afeitadora.

Suavizará el movimiento de la cuchilla y permitirá un afeitado agradable.

1. Aplique una gota de aceite en cada lámina exterior.
2. Levante el cortapatillas y aplique una gota de aceite.
3. Encienda la afeitadora y déjela funcionando por aproximadamente 5 segundos.
4. Apague la afeitadora y limpie el exceso de aceite de la lámina exterior con un paño suave.

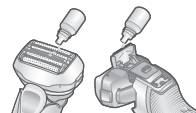

Notas

- Tenga cuidado de no golpear el cuerpo principal en el lavamanos o con cualquier otro objeto mientras está vaciando el agua. De lo contrario, podrían producirse problemas de funcionamiento.
- No utilice disolventes, bencina, alcohol, etc. De lo contrario, puede producirse un fallo de funcionamiento o las piezas pueden agrietarse o decolorarse. Limpie con agua jabonosa diluida.
- No utilice detergentes de cocina o baño distintos del jabón de manos. De lo contrario, podría provocar un funcionamiento incorrecto.

Limpeza con la escobilla

Quite la sección de la lámina exterior y las cuchillas internas.
(Consulte esta página.)

► Limpiar con la escobilla larga

Limpe la sección de la lámina exterior [A9], la lámina exterior [A2], el cuerpo de la afeitadora [A] y el cortapapilas [A12] utilizando la escobilla larga.

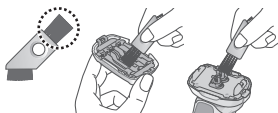

► Limpiar con la escobilla corta

- Limpie las cuchillas internas [A11] con la escobilla corta moviéndola en la dirección indicada en la figura.
- No mueva el cepillo corto perpendicularmente contra las cuchillas ya que podría dañar las hojas interiores y afectar su afilado.

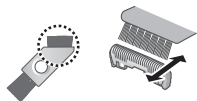

Sustitución de la lámina exterior y las cuchillas internas

☹ aparece en la pantalla de lámpara una vez al año. (En base a un afeitado diario de 3 minutos)

Le recomendamos que verifique la lámina exterior y las cuchillas internas cuando aparezca.

Pulse el interruptor de encendido durante más de 30 segundos para apagar ☹.

Aunque ☹ no se apague justo después de la sustitución, se apagará automáticamente después de aproximadamente 7 usos.

lámina exterior	una vez al año
cuchillas internas	una vez cada dos años

► Cómo retirar la sección de la lámina exterior

Pulse los botones de liberación del marco de la lámina [A5] y levante la sección de la lámina exterior [A9] hacia arriba.

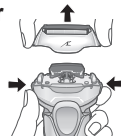

► Cómo colocar la sección de la lámina exterior

Después de girar la marca del marco de la lámina (↗) hacia la parte delantera, conecte con firmeza la sección de la lámina exterior [A9] a la afeitadora, hasta que se oiga un clic.

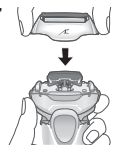

► Sustitución de la lámina exterior

1. Pulse los botones de liberación de la lámina exterior del sistema [A10] y tire de la lámina exterior del sistema hacia abajo [A2].
2. Alinee la marca del marco de la lámina (↗) y la marca de la lámina exterior del sistema (Δ) y acóplelas con firmeza, hasta que se escuche un chasquido.
 - No ejerza una presión excesiva sobre los botones de liberación de la lámina exterior.
De lo contrario, podría doblar la lámina exterior e impediría que el marco de la lámina se acoplara completamente.

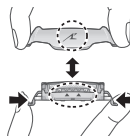

► Sustitución de las cuchillas internas

1. Retire las cuchillas internas [A11] de una en una.
2. Introduzca las cuchillas internas una a una.

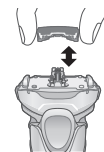

Nota

No tire el marco de la lámina.

Preguntas frecuentes

Pregunta	Respuesta
¿La batería se deteriorará si no se utiliza durante un periodo de tiempo prolongado?	▶ La batería se deteriorará si no se utiliza durante más de 6 meses; asegúrese de realizar una carga completa una vez cada 6 meses, como mínimo.
¿Puedo cargar la afeitadora después de cada uso?	▶ La batería es de iones de litio, por lo que cargarla después de cada uso no tendrá efecto en su duración.
¿Por qué se desconecta el adaptador después del uso?	▶ Cargar la batería durante más de 1 hora no afectará al rendimiento de la batería, pero desconecte el adaptador por seguridad y para ahorrar energía.
¿Qué componentes contiene el aceite específico?	▶ El componente del aceite es parafina líquida.

Solución de problemas

Lleve a cabo las acciones que se indican a continuación. Si los problemas persisten, póngase en contacto con el establecimiento en el que adquirió la unidad o con un servicio técnico autorizado por Panasonic para su reparación.

Problema	Acción
El interruptor de encendido no se enciende.	▶ Desbloquee el bloqueo del interruptor. (Consulte la página 105.)
La lámpara de limpieza () reluce. (Se apaga en un minuto más o menos.)	▶ Limpie las cuchillas con el modo de limpieza por vibración sonora.

Problema	Acción
El sensor de afeitado no responde.	▶ Dependiendo del grosor de la barba o de la cantidad de recortes de barba acumulados en el cabezal de la afeitadora, es posible que el sensor de afeitado no reaccione y no cambie el sonido de funcionamiento. No se trata de un fallo.
	▶ Es posible que el sensor de afeitado no responda en función del tipo y la cantidad del gel de afeitado. Esto es normal.
	▶ El sensor de afeitado puede no responder cuando la capacidad de la batería es baja. Si esto sucediera, recargue la afeitadora.
	▶ Aplique aceite. (Consulte la página 106.)
	▶ El sensor de afeitado puede no responder si las cuchillas no disponen de suficiente aceite.

Problema	Acción
El sensor de afeitado responde incluso cuando la afeitadora no está en contacto con la piel.	▶ Elimine los recortes de la barba de la afeitadora. ▶ Cuando la afeitadora esté extremadamente sucia, retire el marco de la lámina y lávelo con agua. (Consulte la página 106.) ▶ Sustituya la lámina exterior y/o las cuchillas internas. Vida útil estimada de la lámina exterior y las cuchillas internas: Lámina exterior: Aproximadamente 1 año Cuchillas internas: Aproximadamente 2 años
El tiempo de funcionamiento es breve, incluso después de la carga.	▶ Aplique aceite. ▶ Cuando el número de operaciones por carga empiece a disminuir, la batería estará aproximándose al final de su vida útil.
La afeitadora no funciona después de cargarla.	▶ El aparato no puede utilizarse cuando la temperatura ambiente sea de aproximadamente 5 °C o inferior. ▶ La batería ha alcanzado el final de su vida útil. ▶ La afeitadora no funcionará con el adaptador de CA conectado. Utilice la afeitadora después de haberla cargado suficientemente y haber desconectado el adaptador de CA.

Problema	Acción
El sonido de funcionamiento varía durante el afeitado.	▶ El sensor de afeitado funciona. El sonido varía en función del grosor de la barba.
Emite un sonido fuerte.	▶ Aplique aceite. Las cuchillas no se moverán suavemente si carecen de aceite, y necesitarán más energía.
	▶ Es posible que la afeitadora emita un ruido fuerte debido al motor lineal. Esto no representa un problema.
	▶ Confirme que las cuchillas están correctamente colocadas.
	▶ Limpie la lámina exterior con la escobilla.
El olor es cada vez más fuerte.	▶ Esto puede mejorarse limpiando la afeitadora después de cada afeitado.
Los pelos recortados vuelan en todas las direcciones.	▶ Esto puede mejorarse limpiando la afeitadora después de cada afeitado. ▶ Limpie las cuchillas internas con la escobilla cuando los recortes de la barba queden adheridos a estas.
La lámina exterior se calienta.	▶ Aplique aceite.
	▶ Sustituya la lámina exterior si está dañada o deformada. (Consulte la página 107.)

Problema	Acción
No obtiene un afeitado tan apurado como antes.	▶ Esto puede mejorarse limpiando la afeitadora después de cada afeitado. Sustituya la lámina exterior y/o las cuchillas internas. Vida útil estimada de la lámina exterior y las cuchillas internas:
	▶ Lámina exterior: Aproximadamente 1 año Cuchillas internas: Aproximadamente 2 años
	▶ Aplique aceite.

Servicio

Contacto

Visite el sitio Web de Panasonic, <http://www.panasonic.com>, o póngase en contacto con un centro de servicios autorizado (la dirección de contacto está en el folleto de garantía paneuropea) si necesita información o si la afeitadora o el cable de alimentación resultan dañados.

Piezas de repuesto

Las piezas de repuesto están disponibles en su distribuidor o en el Centro de Servicio.

Partes de repuesto para el modelo ES-LV6N	Lámina exterior y cuchillas internas del sistema	WES9034
	Lámina exterior	WES9175
	Cuchillas internas	WES9170

Vida de la batería

La vida útil de la batería es de 3 años. La batería de esta afeitadora no está diseñada para que los consumidores la sustituyan. Reemplace la batería en un centro de servicio técnico autorizado.

Para protección ambiental y reciclaje de materiales

Esta afeitadora contiene una batería de iones de litio. Por favor asegúrese de que la batería sea desechada en algún lugar oficialmente designado, si es que existe alguno en su país.

Eliminación de Aparatos Viejos y de Pilas y Baterías Solamente para la Unión Europea y países con sistemas de reciclado



Estos símbolos en los productos, su embalaje o en los documentos que los acompañen significan que los productos eléctricos y electrónicos y pilas y baterías usadas no deben mezclarse con los residuos domésticos. Para el adecuado tratamiento, recuperación y reciclaje de los productos viejos y pilas y baterías usadas llévelos a los puntos de recogida de acuerdo con su legislación nacional.

Si los elimina correctamente ayudará a preservar valiosos recursos y evitará potenciales efectos negativos sobre la salud de las personas y sobre el medio ambiente.

Para más información sobre la recogida u reciclaje, por favor contacte con su ayuntamiento.

Puede haber sanciones por una incorrecta eliminación de este residuo, de acuerdo con la legislación nacional.

Nota para el símbolo de pilas y baterías (símbolo debajo)

Este símbolo puede usarse en combinación con el símbolo químico. En este caso, cumple con los requisitos de la Directiva del producto químico indicado.



Eliminación de la batería recargable interna

Retire la batería recargable interna antes de deshacerse de la afeitadora.

Por favor asegúrese de que la batería sea desechada en un lugar oficialmente designado, si existe alguno.

Esta figura solo debe utilizarse al desechar la afeitadora, no para repararla. Si usted desmonta la afeitadora, dejará de ser resistente al agua, lo que puede ocasionar un funcionamiento incorrecto.

- Retire la afeitadora del adaptador de CA.
- Pulse el interruptor de encendido para encender el aparato y déjelo encendido hasta que la batería este completamente descargada.
- Lleve a cabo los pasos ① a ⑤ y levante la batería, después retírela.
- Evite que se produzca un cortocircuito en los terminales positivo y negativo de la batería extraída y aisle los terminales colocando cinta adhesiva sobre los mismos.

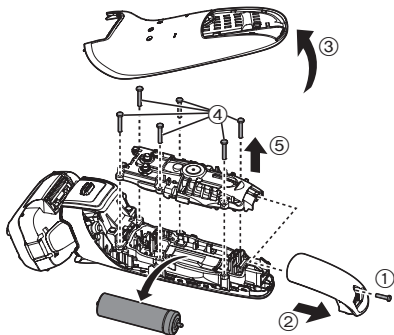

Especificaciones

Fuente de alimentación	Anote el número de placa que se encuentra en el adaptador de CA. (Conversión de voltaje automática)
Voltaje del motor	3,6 V---
Tiempo de carga	Aproximadamente 1 hora
Ruido Acústico Aéreo	en el modo de afeitado: 62 (dB (A) ref 1 pW) en el modo de recortado: 64 (dB (A) ref 1 pW)

Este producto está destinado solamente para su uso doméstico.

Indhold

Sikkerhedsforanstaltninger	116	OSS	125
Tilsluttet brug	119	Fejlfinding	126
Identifikation af dele	120	Service	128
Klargøring	120	For miljømæssig beskyttelse og genbrug af materialer	128
Anvendelse	121	Specifikationer	129
Rengøring af barbermaskinen	123		
Udskiftning af dens ydre kappe og de indre blade	124		

Tak fordi du valgte dette Panasonic-produkt.

Læs venligst alle instruktioner inden brug, og opbevar denne brugsanvisning på et sikkert sted.

Advarsel

- Dette apparat kan anvendes af børn i alderen fra 8 år og opefter samt af personer med reducerede fysiske, sensoriske eller mentale evner eller manglende erfaring og viden, såfremt de har fået vejledning eller instruktioner i, hvordan de skal bruge apparatet på en sikker måde og forstår de farer, der kan opstå. Børn må ikke lege med apparatet. Rengøring og brugervedligeholdelse må ikke foretages af børn uden opsyn.
- Elledningen kan ikke udskiftes. Hvis ledningen er beskadiget, skal AC-adaptoren kasseres.

- Denne Våd/Tør-barbermaskine kan bruges til våd barbering med barberskum eller til tør barbering. Du kan benytte denne vandtætte barbermaskine under bruseren og rengøre den med vand. Det følgende symbol betyder, at barbermaskinen er egnet til at bruge i brusebadet/badet.



- Brug ikke andet end den medfølgende AC-adaptor.

Sikkerhedsforanstaltninger

For at reducere risikoen for personskade, tab af menneskeliv, elektrisk stød, brand og tingskade skal følgende sikkerhedsforanstaltninger altid overholdes.

Symbolforklaring

Følgende symboler anvendes til at klassificere og beskrive fareniveauet samt graden af person- eller tingskade, der kan forekomme, hvis betegnelsen tilsidesættes, og der forekommer forkert anvendelse.

 **FARE**

Angiver en potentiel fare, der vil resultere i alvorlig tilskadekomst eller dødsfald.

 **ADVARSEL**

Angiver en potentiel fare, der kan resultere i alvorlig tilskadekomst eller dødsfald.

 **FORSIGTIG**

Angiver en fare, der kan resultere i mindre tilskadekomst eller tingskade.

Følgende symboler anvendes til at klassificere og beskrive typen af anvisninger, der skal overholdes.

 Dette symbol bruges til at advare brugere om en bestemt anvendelsesmetode, der ikke må udføres.

 Dette symbol bruges til at advare brugere om en bestemt fremgangsmåde, der skal overholdes for at bruge apparatet på sikker vis.

ADVARSEL

► Dette produkt

Denne barbermaskine har et indbygget genopladeligt batteri. Må ikke kastes på ild, udsættes for varme, eller oplades, bruges eller efterlades i omgivelser med høje temperaturer.



- Dette kan det resultere i overophedning, antændelse eller eksplosion.

Produktet må ikke ændres eller repareres.



- Dette kan resultere i brand, elektrisk stød eller personskade. Kontakt et autoriseret servicecenter for at få foretaget reparationer (udskiftning af batteri, m.m.).



Produktet må aldrig skilles ad, på nær ved bortskaffelse.

- Dette kan resultere i brand, elektrisk stød eller personskade.

► I tilfælde af en uregelmæssighed eller funktionsfejl Afbryd omgående enhver anvendelse og tag adaptoren fra, hvis der forekommer en uregelmæssighed eller fejl.

- Undladelse heraf kan resultere i brand, elektrisk stød eller personskade.

<Tilfælde af uregelmæssighed eller fejl>



• Hovedkomponenten, adaptoren eller ledningen er deform eller unormalt varm.

• Hovedkomponenten, adaptoren eller ledningen lugter brændt.

• Der forekommer en unormal lyd ved anvendelse eller opladning af hovedkomponenten, adaptoren eller ledningen.

- Anmod omgående om eftersyn eller reparation hos et autoriseret servicecenter.

ADVARSEL

► Strømforsyning

 Adaptoren må aldrig sættes i stikkontakten eller tages ud med våde hænder.

- Dette kan resultere i elektrisk stød eller personskade.

AC-adaptoren må ikke nedsænkes i vand eller vaskes med vand.

Anbring ikke AC-adaptoren over eller i nærheden af en vask eller et badekar, der er fyldt med vand.

 Benyt aldrig apparatet, hvis AC-adaptoren er beskadiget, eller hvis strømstikket sidder løst i stikkontakten.

Elledningen må ikke beskadiges eller ændres, ej heller bøjes, trækkes eller snoes med kraft. Ydermere må ledningen ikke klemmes eller ligge under noget tungt.

- Dette kan resultere i elektrisk stød eller brand som følge af kortslutning.

Produktet må ikke anvendes på nogen måde der overstiger den angivne kapacitet for stikkontakten eller ledningsnettet.

 - Hvis den angivne kapacitet overskrides ved at der tilsluttes for mange stik til én kontakt, kan det forårsage brand som følge af overophedning.

 Sørg altid for, at apparatet anvendes med en elektrisk strømkilde, der passer til den normerede spænding, som er angivet på AC-adaptoren.

Sæt adaptoren til apparatet helt i.

- Undladelse heraf kan resultere i brand eller elektrisk stød.

 Tag stikket til AC-adaptoren ud af stikkontakten, når du rengør barbermaskinen med vand.

- Undladelse heraf kan resultere i elektrisk stød eller personskade.

 Rengør regelmæssigt strømstikket og barbermaskinestikket for at forhindre støvansamling.

- Undladelse heraf kan resultere i brand som følge af isoleringsfejl forårsaget af fugt.

► Forhindring af ulykker

 Må ikke opbevares inden for rækkevidde af børn eller babyer. Lad ikke børn bruge produktet.

- Dele og tilbehør må ikke kommes i munden, da dette kan medføre ulykke eller skade.

Hvis olien indtages ved et uheld, skal man ikke forsøge at fremprovokere opkastning, men drikke en stor mængde vand og opsøge en læge.

 Hvis olien kommer i kontakt med øjnene, skal man straks skylle dem omhyggeligt med rindende vand og opsøge en læge.

- Efterfølges disse instruktioner ikke, kan det medføre fysiske problemer.

 Hvis du oplever hudirritationer på kroppen, skal du straks ophøre brugen og kontakte en læge.

- Efterfølges disse instruktioner ikke, kan det medføre fysisk tilskadekomst eller skader på huden.

FORSIGTIG

► Beskyttelse af huden

Læg ikke for stort tryk på systemets ydre kappe mod din læbe eller andre dele af ansigtet.

 Systemets ydre kappe må ikke anvendes på bumser eller skadet hud.

Rør ikke ved bladdelen (metaldelen) af det indre blad.

- Gøres dette, kan det resultere i skader på huden eller hånden.

Undlad at trykke på systemets ydre kappe med kraft.

Undlad også at røre ved systemets ydre kappe med fingrene eller neglene under brug.

 Brug ikke dette produkt til hår på hovedet eller nogen anden del af kroppen.

- Dette kan resultere i skader på huden eller reducere levetiden for systemets ydre kappe.

 **Kontrollér før brug, at systemets ydre kappe ikke har revner eller er deformert.**

- Undladelse af dette kan medføre skader på huden.

 **Sørg for, at anbringe beskyttelsesdækslet på barbermaskinen, når den transporteres eller opbevares.**

- Undladelse heraf kan resultere i skader på huden eller reducere levetiden for systemets ydre kappe.

► Bemærk følgende forholdsregler

Elledningen må ikke vikles rundt om adaptoren ved opbevaring.

 - Dette kan forårsage, at ledningen afbryder ved belastning, og kan resultere i brand som følge af kortslutning.

 **Lad ikke metalgenstande eller affald sidde på strømstikket eller barbermaskinestikket.**

- Dette kan resultere i elektrisk stød eller brand som følge af kortslutning.

 **Tag ikke adaptoren eller barbermaskinestikket ud af kontakten ved at trække i ledningen.**

- Dette kan resultere i elektrisk stød eller personskade.

 **Del ikke din barbermaskine med din familie eller andre personer.**

- Gøres dette, kan det resultere i infektion eller betændelse.

 **Må ikke tabes eller stødes imod andre genstande.**

- Gøres dette, kan det resultere i personskade.

 **Tag adaptoren ud af stikkontakten, når den ikke oplader.**

- Undladelse heraf kan forårsage elektrisk stød eller brand på grund af overgang som følge af isoleringsforringelse.

Varetagelse af det udtagne batteri ved bortskaffelse

FARE

Det genopladelige batteri må kun benyttes til denne barbermaskine. Brug ikke batteriet til andre produkter.

- **Må ikke brændes eller udsættes for varme.**
- **Batteriet må ikke udsættes for vold, ej heller adskilles, ændres eller gennemhulles med et søm.**
- **Lad ikke de positive og negative poler på batteriet få kontakt med hinanden ved brug af metalgenstande.**
- **Opbevar ikke batteriet sammen med metalliske smykker, som f.eks. hårnåle.**
- **Du må ikke oplade, bruge eller efterlade batteriet, hvor det kan blive udsat for høje temperaturer, såsom i direkte sollys eller i nærheden af andre varmekilder.**
- **Fjern aldrig røret.**
- Dette kan det resultere i overophedning, antændelse eller eksplosion.

ADVARSEL

- **Efter det genopladelige batteri er taget ud, må det ikke opbevares inden for for børn og spædbørns rækkevidde.**
- Batteriet vil skade kroppen, hvis det sluges ved et uheld. Hvis dette sker, skal en læge kontaktes med det samme.

Hvis batteriet lækker væske, skal følgende procedurer følges. Rør ikke ved batteriet med dine bare hænder.

- Batteriets væske kan medføre blindhed, hvis det kommer i kontakt med dine øjne.



Gnid ikke dine øjne. Vask omgående med rent vand, og kontakt en læge.

- Batteriets væske kan forårsage betændelse eller skade, hvis det kommer i kontakt med huden eller tøjet.

Vask det omhyggeligt af med rent vand, og kontakt en læge.

Tilsløget brug

- Forkæl dig selv med våde skumbarberinger mindst tre gange om ugen og mærk forskellen. Det kræver lidt tid at vænne sig til din Panasonic Våd/Tør-barbermaskine, da din hud og dit skæg behøver ca. en måned til at vænne sig til en ny barberingsmetode.
- Lad ikke systemets ydre kappe komme i kontakt med hårde genstande. Gøres dette kan det medføre skade på bladene, da de er meget tynde og lette at deformere.
- Tør ikke hovedenheden med en hårtørrer eller en varmeblæser. Gøres dette kan det resultere i funktionsfejl eller deformation af delene.
- Udsæt ikke barbermaskinen med kapperammen afmonteret for direkte sollys. Gøres dette kan det svække det vandtætte gummi og dermed forringes den vandtætte funktion, hvilket resulterer i funktionsfejl.
- Opbevar barbermaskinen på et sted med lav luftfugtighed efter brug. Undladelse heraf kan resultere i funktionsfejl på grund af kondensation eller rust.
- Hold de indre blade isatte. Hvis kun ét af de indre blade er isat, kan barbermaskinen blive beskadiget.
- Ved rengøring af barbermaskinen med vand må der ikke bruges saltvand eller varmt vand. Læg ikke barbermaskinen i blød i vand i længere tid.

Identifikation af dele

A Hoveddel

- ① Beskyttelsesdæksel
 - ② Systemets ydre kappe
 - ③ Kapperamme
 - ④ Glatte valser
 - De hjælper barbermaskinen til at glide lettere over huden.
 - ⑤ Frigørelsesknapper for kapperamme
 - ⑥ Afbryderkontakt
 - ⑦ Lampedisplay
 - a. Lampe for brugt tid
 - b. Batterikapacitetslampe
 - c. Barberingssensorlampe (☹)
 - d. Rengør-lampe (☞)
 - e. Låseindikator (🔒)
 - f. Lampe for check af kappe/blade (☹)
 - g. Batteristatuslampe (➡)
- ⑧ Udstyrsstikkontakt
 - ⑨ Ydre kappe-sektion
 - ⑩ Frigørelsesknapper for systemets ydre kappe
 - ⑪ Indre blade
 - ⑫ Trimmer
 - ⑬ Trimmerhåndtag
 - ⑭ Hoveddelens bagterminal

B AC-adaptor (RE7-87)

- ⑮ Adaptor
- ⑯ Strømsik
- ⑰ Ledning
- ⑱ Barbermaskinestik

Tilbehør

C Rejsetui

D Rengøringsbørste

E Olie

F Brugsanvisning

G Garantibevis

Klargøring

Opladning af barbermaskinen

- Sluk barbermaskinen.
- Tør eventuelle vanddråber af udstyrsstikkontakten.

1 Sæt barbermaskinestikket [B 18] i barbermaskinen.

2 Sæt adaptoren [B 15] i en stikkontakt.

- Kontrollér, at batteristatuslampen (➡) lyser.
- Opladningen er komplet efter ca. 1 time.

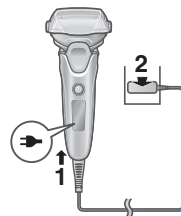

3 Frakobl adaptoren, når opladningen er fuldført.

Bemærk!

Du kan ikke anvende barbermaskinen under opladning.

Under opladning



➡ lyser.

Tallet i batterikapacitetslampen stiger, efterhånden som opladningen skrider frem.

Efter gennemført opladning



Batterikapacitetslampen og ➡ oplyses og slukkes dernæst efter 5 sekunder.

Noter

- Når barbermaskinen oplades første gang, eller når den ikke har været brugt i over 6 måneder, skifter opladningstiden muligvis, eller batteristatuslampen (➔) lyser muligvis ikke i nogle få minutter. Den vil lyse på et tidspunkt, hvis tilsluttet.
- Den anbefalede omgivelsestemperatur til opladning er 10 – 35 °C. Under ekstremt høje eller lave temperaturer kan det tage længere tid at oplade, eller batteristatuslampen (➔) blinker hurtigt, og batteriet vil muligvis ikke oplade korrekt.
- Barbermaskinen kan bruges i cirka 2 uger med en fuld opladning. (Baseret på én 3-minutters tørbarbering pr. dag)
Antallet af brugsdage afhænger af følgende forhold.
 - Skæggets tykkelse
 - Tryk, der påføres huden
 - Omgivelsestemperatur
 - Brugshyppighed af den soniske vibrationsrengøringsfunktion
- Hvis du hører støj fra radioen eller andre kilder under brug af barbermaskinen, skal du bruge barbermaskinen et andet sted.

Anvendelse

Barbering af skæg

1 Tryk på og barbér.

- "Barberingssensoren", der automatisk justerer effekten afhængigt af skægtykkelse, går i aktion. Barbermaskinen anvender høj effekt på områder med kraftig skægvækst og lavere effekt på områder, hvor skægvæksten er sparsom, således at påvirkning af huden mindskes.
- Der kan ikke tændes for strømmen, når låseindikatoren (🔒) blinker, da afbryderkontakten er låst. Tryk på afbryderkontakten i mere end 2 sekunder for at låse op. (Se side 122.)



Tips til bedre barbering

Hold hele systemets ydre kappe vinkelret mod huden og barbér ved at lade barbermaskinen glide langsomt over ansigtet mod skægretningen.



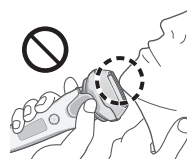

- Skægget under hagen og på struben barberes lettest ved at strække huden ud, så skægget står op.
- Undgå beskadigelse af systemets ydre kappe ved ikke kun at barbere med en del af kappen mod huden.



2 Tryk på , når du er færdig.



Låsning/oplåsning af afbryderkontakten

Låsning af afbryderkontakten

1. Tryk én gang på  og slip så.
 - Barbermaskinen er i gang.
2. Tryk på  i mindst 2 sekunder.
 - Låseindikatorlampen () lyser op i 5 sekunder og slukker så.
 - Barbermaskinen stopper.
3. Slip .



Oplåsning af afbryderkontakten

1. Tryk på  i mindst 2 sekunder.
 - Låseindikatoren () vil slukke.
2. Når barbermaskinen starter, skal du slippe .



Under brug

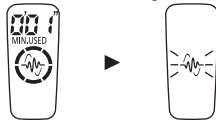

Den brugte tid og resterende batterikapacitet vises og slukker derefter efter 7 sekunder.

- Den brugte tid vender tilbage til [0'00"] efter 10 minutter.
- Barberingssensordlampen () blinker.

Efter brug

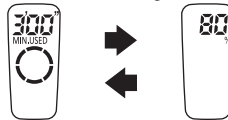

Den brugte tid og resterende batterikapacitet blinker skiftevis og slukker derefter efter 8 sekunder.

Når batterikapaciteten er lav

vises "10%", og  blinker.

- Du kan barbere 1 til 2 gange, efter at "10%" vises. (Dette vil variere afhængigt af brug.)



Noter

- Apparatet fungerer muligvis ikke i omgivelsestemperaturer på 5 °C eller lavere.
- Barberingssensoren reagerer muligvis ikke afhængigt af typen og mængden af barbergel, men dette er normalt.
- Afhængigt af skæggets tykkelse eller mængden af skæggræster i barberhovedet reagerer barberingssensoren muligvis ikke, og driftslyden ændres muligvis ikke. Dette er ikke unormalt.
- Placér fingrene på fingerstøtten under brug af barbermaskinen. Derved undgår du fejlbetjening.
- Den soniske vibrationsrengøringsfunktion aktiveres, når du trykker på afbryderkontakten i mere end 2 sekunder, mens barbermaskinen ikke kører (afbryderkontakten er ulåst). (Se side 123.) Du kan ikke barbere dig med den denne funktion.

► Udskiftning af barberhovedet

Du kan ændre drejefunktionen.

FREE

Barberhovedet bevæges for at undgå ubarberede pletter.

LOCK

Barbermaskinens hoved kan fastlåses.

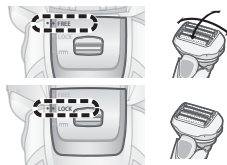

► Brug af trimmeren

1. Skub trimmerhåndtaget op til "mm"-positionen, så trimmeren står lodret.
2. Tryk på  og trim.

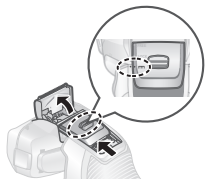

Tryk og hold den øverste knap () og skub trimmerhåndtaget ned for at sænke trimmeren.



Tips til optimal brug

Hold trimmerkanten vinkelret mod huden og kør nedad.

Trimning af bakkenbarter



Forbarbering af langt skæg



Rengøring af barbermaskinen

Vi anbefaler rengøring af barbermaskinen efter hver brug.

Rengøring med vand

- Sluk barbermaskinen og fjern AC-adaptoren.

1 Kom håndsæbe og vand på systemets ydre kappe .



2 Tryk på i mindst 2 sekunder for at aktivere den soniske vibrationsrengøringsfunktion.

- Skumsprøjt hindres.
- Batterikapacitetslampen blinker i rækkefølge.
- Efter cirka 20 sekunder, vil den slukkes automatisk, eller du kan slukke den ved at trykke på afbryderkontakten.



3 Fjern den ydre kappe-sektion og rengør den under rindende vand.

- Se side 125 for oplysninger om aftagning og påsætning af den ydre kappe-sektion.
- Du kan reducere sprøjt ved at skylle barbermaskinen i den soniske vibrationsrengøringsfunktion.
- Når du har skyllet med vand, rystes barbermaskinen op og ned nogle få gange for at fjerne overskydende fugt, og evt. vanddråber fjernes med en tør klud.



4 Tør den ydre kappe-sektion, barbermaskinen og trimmeren

[A12] til de er helt tørre.

- Lad barbermaskinen tørre i skyggen, undgå direkte sollys og tilfør dernæst olie.



5 Smør barbermaskinen.

Derved fortsætter bladene med at glide let, så en vedvarende behagelig barbering opnås.

1. Kom en dråbe olie på hver af systemets ydre kapper.
2. Hæv trimmeren, og kom en dråbe olie på.
3. Tænd for barbermaskinen, og lad den køre i ca. fem sekunder.
4. Sluk for barbermaskinen, og tør evt. overskydende olie på systemets ydre kappe af med en blød klud.

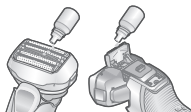

Noter

- Pas på ikke at banke hoveddelen mod vasken eller andre genstande, når du ryster vandet af den. Sker det, kan det resultere i funktionsfejl.
- Tør ikke barbermaskinen af med fortynder, rensbenzin, alkohol mv. Gøres dette, kan det resultere i funktionsfejl eller revner eller misfarvning af delene. Tør af med mildt sæbevand.
- Brug ikke rengøringsmiddel til køkken eller badeværelse bortset fra håndsæbe. Gøres dette, kan det resultere i funktionsfejl.

Rengøring med børsten

Fjern den ydre kappe-sektion og de indre blade.
(Se side 125.)

► Rengøring med den lange børste

Rengør den ydre kappe-sektion

- [A9]**, systemets ydre kappe **[A2]**, barbermaskinens krop **[A]** og trimmeren **[A12]** med den lange børste.

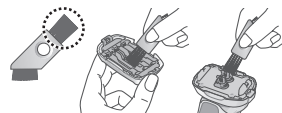

► Rengøring med den korte børste

- Rengør de indre blade **[A11]** med den korte børste ved at bevæge den i den viste retning.
- Bevæg ikke den korte børste vinkelret mod bladene, da dette vil beskadige de indre blade og nedsætte deres skarphed.

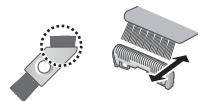

Udskiftning af dens ydre kappe og de indre blade

☺ vises på lampedisplayet en gang årligt.

(Baseret på én 3-minutters barbering pr. dag)

Vi anbefaler, at du kontrollerer systemets ydre kappe og de indre blade, når symbolet vises.

Tryk på afbryderkontakten i mere end 30 sekunder for at afbryde ☺. Selvom ☺ ikke slukker omgående efter udskiftning, vil det automatisk slukke indenfor ca. 7 ganges brug.

systemets ydre kappe	en gang om året
indre blade	en gang hvert andet år

► Fjern den ydre kappe-sektion

Tryk på frigørelsesknapperne til kapperammen [A 5] og løft den ydre kappe-sektion [A 9] opad.

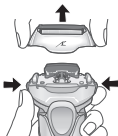

► Påsæt den ydre kappe-sektion

Efter kapperamme-mærket (℄) er drejet, så det peger fremad, sættes den ydre kappe-sektion [A 9] på barbermaskinen, indtil den klikker.

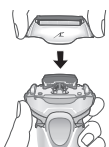

► Udskiftning af systemets ydre folie

1. Tryk på frigørelsesknapperne til systemets ydre kappe [A 10] og træk systemets ydre kappe nedad [A 2].
2. Stil kapperamme-mærket (℄) og systemets ydre kappe-mærket (Δ) ud for hinanden og sæt dem ordentligt sammen, indtil du hører et klik.
 - Tryk ikke for hårdt på frigørelsesknapperne for systemets ydre kappe.
Dette kan bøje systemets ydre kappe, så det ikke er muligt at påsætte kapperammen.

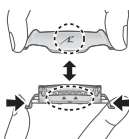

► Udskiftning af de indre blade

1. Fjern de indre blade [A 11] et ad gangen.
2. Isæt de indre blade et ad gangen.

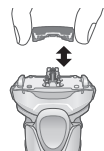

Bemærk!

Smid ikke kapperammen ud.

OSS

Spørgsmål	Svar
Vil batteriet blive forringet, hvis det ikke bruges i længere tid?	► Batteriet vil blive forringet, hvis det ikke bruges i over 6 måneder, så sørg for, at oplade det mindst en gang hver 6. måned.
Kan jeg oplade barbermaskinen efter hver brug?	► Batteriet er et litium-ion, så opladning efter hver brug har ingen effekt på batteriets levetid.
Hvorfor skal adaptoren frakobles efter brug?	► Det påvirker ikke batteriets ydeevne, hvis det oplades i mere end 1 time, men kobl adaptoren fra af sikkerhedshensyn og for at spare energi.
Hvad består den dedikerede olie af?	► Olien består af flydende paraffin.

GB

D

F

I

NL

E

DK

P

N

S

FIN

PL

CZ

SK

H

RO

TR

Fejlfinding

Udfør følgende handlinger.

Hvis problemerne stadig ikke kan løses, skal du kontakte den butik, hvor du købte enheden eller et autoriseret Panasonic-servicecenter, angående reparation.

Problem	Handling
Afbryderkontakten tænder ikke for barbermaskinen.	▶ Lås op for afbryderkontakten. (Se side 122.)
Rengør-lampen (☞) lyser. (Den slukker efter ca. 1 minut.)	▶ Rengør bladene med den soniske vibrationsrengøringsfunktion.
Barberingssensoren reagerer ikke.	▶ Afhængigt af skæggets tykkelse eller mængden af skægresten i barberhovedet reagerer barberingssensoren muligvis ikke, og driftslyden ændres muligvis ikke. Dette er ikke unormalt.
	▶ Barberingssensoren reagerer muligvis ikke afhængigt af typen og mængden af barbergel, men dette er normalt.
	▶ Barberingssensoren reagerer muligvis ikke, når den resterende batterikapacitet er lav. Hvis dette sker, skal barbermaskinen oplades.
	▶ Påfør olie. (Se side 124.)
	▶ Barberingssensoren reagerer muligvis ikke, hvis der ikke er nok olie på bladene.

Problem	Handling
Barberingssensoren reagerer, selvom barbermaskinen ikke er i kontakt med huden.	▶ Fjern skæghårene fra barbermaskinen. Når barbermaskinen er meget snavset, skal du fjerne kapperammen og vaske den med vand. (Se side 123.)
	▶ Udskift systemets ydre kappe og/eller de indre blade. Forventet levetid for systemets ydre kappe og de indre blade: Systemets ydre kappe: Ca. 1 år Indre blade: Ca. 2 år
Barbermaskinen fungerer kun i kort tid selv efter opladning.	▶ Påfør olie.
	▶ Når barbermaskinen begynder at fungere i kortere og kortere tid efter hver opladning, er batteriet ved at være slidt op.
Barbermaskinen fungerer ikke, selv efter opladning.	▶ Apparatet fungerer muligvis ikke i omgivelsestemperaturer på 5 °C eller lavere.
	▶ Batteriet er slidt op.
	▶ Barbermaskinen fungerer ikke, hvis AC-adaptoren er tilsluttet. Brug barbermaskinen, når den er blevet tilstrækkeligt opladet, og AC-adaptoren er frakoblet.

Problem	Handling
Driftlyden ændres under barberingen.	▶ Barberingssensoren er i funktion. Lyden ændres afhængigt af skæggets tykkelse.
Laver en høj lyd.	▶ Påfør olie. ▶ Bladene bevæger sig ikke jævnt, når der ingen olie er på dem, hvorved maskinen bruger mere strøm. ▶ Barbermaskinen laver en gennemtrængende lyd på grund af det lineære motordrev. Dette udgør ikke et problem. ▶ Kontrollér, at bladene er korrekt fastgjort. ▶ Rengør systemets ydre kappe med en børste.
Lugten bliver kraftigere.	▶ Dette kan afhjælpes ved at rengøre efter hver barbering.
Klippet hår flyver over det hele.	▶ Dette kan afhjælpes ved at rengøre efter hver barbering. ▶ Rengør de indre blade med børsten, når hårrester klæber fast på de indre blade. ▶ Påfør olie.
Systemets ydre kappe bliver varm.	▶ Udskift systemets ydre kappe, hvis den bliver beskadiget eller deformeret. (Se side 125.)

Problem	Handling
Du får ikke en lige så tæt barbering som før.	▶ Dette kan afhjælpes ved at rengøre efter hver barbering. ▶ Udskift systemets ydre kappe og/eller de indre blade. ▶ Forventet levetid for systemets ydre kappe og de indre blade: Systemets ydre kappe: Ca. 1 år Indre blade: Ca. 2 år ▶ Påfør olie.

Service

Kontakt

Besøg venligst Panasonics website <http://www.panasonic.com> eller kontakt et autoriseret servicecenter (du kan finde kontaktadresserne i det fælleseuropæiske garantihæfte.), hvis du behøver oplysninger, eller hvis barbermaskinen eller ledningen bliver beskadiget.

Reserve dele

Reserve dele kan købes hos din forhandler eller servicecenter.

Reserve dele til ES-LV6N	Ydre kappe og de indre blade	WES9034
	Systemets ydre kappe	WES9175
	Indre blade	WES9170

Batteri-levetid

Levetiden for batteriet er 3 år. Batteriet i denne barbermaskine er ikke beregnet til at blive udskiftet af forbrugeren. Få batteriet udskiftet hos et autoriseret servicecenter.

For miljømæssig beskyttelse og genbrug af materialer

Denne shaver indeholder et Lithium-ion batteri. Sørg for, at batteriet bortskaffes på en officiel genbrugsstation, hvis der findes en sådan i dit land.

Indsamling af elektriskrot og brugte batterier Kun for Den Europæiske Union og lande med retursystemer



Disse symboler på produkter, emballage og/eller ledsagedokumenter betyder, at brugte elektriske og elektroniske produkter og batterier ikke må blandes med almindeligt husholdningsaffald.

For korrekt behandling, indsamling og genbrug af gamle produkter og batterier, skal du tage dem til indsamlingssteder i overensstemmelse med den nationale lovgivning.

Ved at skaffe sig af med dem på korrekt vis hjælper du med til at spare værdifulde ressourcer og forhindre eventuelle negative påvirkninger af menneskers sundhed og miljøet.

Ønsker du mere udførlig information om indsamling og genbrug skal du kontakte din kommune.

Usagkyndig bortskaffelse af elektriskrot og batterier kan eventuelt udløse bødeforlæggelse.



Information om batterisymbol (eksempler nedenfor)

Dette symbol kan anvendes sammen med et kemisk symbol. I så fald opfylder det kravene for det direktiv, som er blevet fastlagt for det pågældende kemikalie.

Bortskaffelse af det indbyggede genopladelige batteri

Tag det indbyggede genopladelige batteri ud, inden barbermaskinen kasseres.

Sørg venligst for, at batteriet indleveres på et sted, der er officielt beregnet til dette formål, hvis der findes et sådant.

Denne illustration må kun anvendes ved bortskaffelse af barbermaskinen og må ikke bruges til at reparere den. Hvis du selv skiller barbermaskinen ad, vil den ikke længere være vandtæt, hvilket kan medføre funktionsfejl.

- Fjern barbermaskinen fra AC-adaptoren.
- Tænd for apparatet ved at trykke på afbryderknappen, og lad det være tændt, indtil batteriet er helt afladet.
- Udfør trin ① til ⑤, løft batteriet og fjern det derefter.
- Sørg for, at du ikke kortlutter de positive og negative terminaler på batteriet, og isoler terminalerne ved at vikle tape omkring dem.

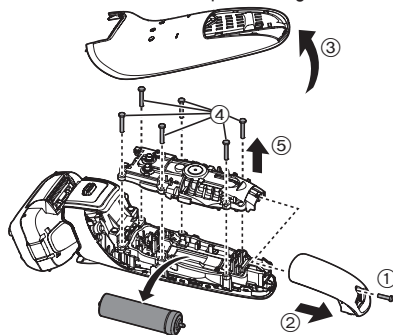

Specifikationer

Strømkilde	Se navnepladen på AC-adaptoren. (Automatisk spændingskonvertering)
Motorspænding	3,6 V---
Opladningstid	Ca. 1 time
Luftbåren akustisk støj	under barbering: 62 (dB (A) re 1 pW) under trimning: 64 (dB (A) re 1 pW)

Dette produkt er kun beregnet til privat brug.

Índice

Precauções de segurança.....	134	Perguntas mais frequentes	144
Utilização prevista	138	Resolução de problemas	144
Identificação das peças	138	Assistência.....	146
Preparação	139	Para proteção ambiental e reciclagem dos materiais	147
Como utilizar	140	Especificações.....	148
Limpeza do aparelho de barbear	142		
Substituição da lâmina exterior do sistema e das lâminas interiores	143		

Obrigado por adquirir este produto Panasonic.

Antes de utilizar este aparelho, leia estas instruções completamente e guarde-as para futuras consultas.

Aviso

- Este aparelho pode ser utilizado por crianças a partir dos 8 anos e pessoas com capacidades físicas, sensoriais ou mentais reduzidas ou sem experiência e conhecimento de utilização caso tenham recebido supervisão ou instruções relativas à utilização segura do aparelho e compreendam os perigos envolvidos. As crianças não devem brincar com o aparelho. A limpeza e manutenção não devem ser realizadas por crianças sem supervisão.
- O cabo de alimentação não pode ser substituído. Se o cabo estiver danificado, deve substituir o transformador de CA.

- Este aparelho de barbear molhado/a seco pode ser usado para um barbear molhado com espuma de barbear ou para um barbear a seco. Poderá usar este aparelho de barbear, à prova de água, no duche e lavá-lo em água. O símbolo seguinte significa que o aparelho é adequado para utilização no banho ou no duche.



- Não utilize qualquer outro dispositivo além do transformador de CA incluído.

Precauções de segurança

Para reduzir o risco de ferimentos, morte, choque elétrico, incêndio e danos materiais, respeite sempre as precauções de segurança apresentadas em seguida.

Explicação dos símbolos

Os símbolos seguintes são utilizados para classificar e descrever o nível de perigo, ferimentos e danos materiais causados quando as instruções não são respeitadas e o aparelho é utilizado incorretamente.



PERIGO

Indica um perigo potencial que resultará em ferimentos graves ou morte.



ADVERTÊNCIA

Indica um perigo potencial que poderá resultar em ferimentos graves ou morte.



CUIDADO

Indica um perigo que poderá resultar em ferimentos menores ou danos materiais.

Os símbolos seguintes são utilizados para classificar e descrever o tipo de instruções a respeitar.



Este símbolo alerta os utilizadores para um procedimento de funcionamento específico que não deve ser realizado.



Este símbolo alerta os utilizadores para um procedimento de funcionamento específico que tem de ser seguido para utilizar o aparelho em segurança.



ADVERTÊNCIA

► Este produto

Este aparelho de barbear tem uma bateria recarregável incorporada. Não a lance no fogo, não aplique calor, nem a carregue, use ou deixe num ambiente com uma temperatura elevada.

- Caso contrário, poderá ocorrer sobreaquecimento, ignição ou explosão.

Não modifique nem repare o aparelho pelos seus próprios meios.

- Caso contrário, poderá ocorrer um incêndio, choque elétrico ou ferimentos.

Contacte um centro de assistência autorizado para reparar o aparelho (substituição da bateria, etc.).

Nunca desmonte o aparelho, exceto quando proceder à sua eliminação.

- Caso contrário, poderá ocorrer um incêndio, choque elétrico ou ferimentos.



ADVERTÊNCIA

► Em caso de uma anormalidade ou falha

Pare imediatamente de utilizar o aparelho e remova o transformador se ocorrer uma anormalidade ou falha.

- Se não o fizer, poderá ocorrer um incêndio, um choque elétrico ou ferimentos.

<Casos de anormalidade ou falha>



- **A unidade principal, o transformador ou o cabo está deformado ou anormalmente quente.**
 - **A unidade principal, o transformador ou o cabo cheira a queimado.**
 - **É emitido um som anormal durante a utilização ou carregamento da unidade principal ou a partir do transformador ou do cabo.**
- Solicite imediatamente a inspeção ou reparação num centro de assistência autorizado.

► Alimentação elétrica



Não ligue nem desligue o transformador da tomada elétrica com uma mão molhada.

- Caso contrário, poderá ocorrer um choque elétrico ou ferimentos.

Não mergulhe o transformador de CA em água nem o lave com água.

Não coloque o transformador de CA por cima ou próximo de um lavatório ou de uma banheira com água.



Nunca utilize o aparelho se o transformador de CA estiver danificado ou se a ficha de alimentação encaixar com folga na tomada elétrica.

Não danifique, modifique nem dobre, puxe ou torça com força o cabo. Além disso, não coloque nada pesado em cima do cabo nem o comprima.

- Caso contrário, poderá ocorrer um choque elétrico ou incêndio devido a um curto-circuito.



Não utilize o aparelho de forma que exceda a potência nominal da tomada elétrica ou da instalação elétrica.

- Exceder a potência nominal ao ligar demasiadas fichas à tomada elétrica poderá causar um incêndio devido a sobreaquecimento.



Certifique-se sempre de que o aparelho é utilizado numa fonte de alimentação que corresponda à tensão nominal indicada no transformador de CA.

Insira completamente o transformador.

- Se não o fizer, poderá ocorrer um incêndio ou choque elétrico.



Desligue o transformador de CA quando lavar o aparelho de barbear.

- Se não o fizer, poderá ocorrer um choque elétrico ou ferimentos.



Limpe periodicamente a ficha de alimentação e a ficha do aparelho para impedir a acumulação de pó.

- Se não o fizer, poderá ocorrer um incêndio devido a uma falha de isolamento causada por humidade.

ADVERTÊNCIA

► Prevenção de acidentes

Não o coloque ao alcance de crianças ou bebês. Não os deixe utilizar o aparelho.



- Colocar peças ou acessórios na boca pode causar um acidente ou ferimentos.

Se for ingerido óleo acidentalmente, não provoque o vômito. Beba uma grande quantidade de água e contacte um médico.



Se óleo entrar em contacto com os olhos, lave de imediato e abundantemente com água corrente e consulte um médico.

- O incumprimento destas instruções pode resultar em problemas físicos.

Se sentir irritação da pele em qualquer parte do corpo, pare imediatamente a utilização e contacte um médico.



- O incumprimento destas instruções pode resultar em lesões corporais ou ferimentos na pele.

CUIDADO

► Proteção da pele

Não utilize força excessiva ao aplicar a lâmina exterior do sistema contra o lábio ou outras zonas da cara.



Não aplique a lâmina exterior do sistema diretamente sobre manchas ou feridas na pele.

Não toque na secção da lâmina (secção metálica) da folha metálica interior.

- Caso contrário, poderão ocorrer ferimentos na pele ou nas mãos.

Não exerça pressão excessiva na lâmina exterior do sistema. Além disso, não toque na lâmina exterior do sistema com os dedos ou unhas quando estiver em utilização.



Não utilize este aparelho para o cabelo nem em qualquer outra parte do corpo.

- Se o fizer, poderão ocorrer ferimentos na pele ou reduzir a vida útil da lâmina exterior do sistema.



Verifique se a lâmina exterior do sistema tem fissuras ou deformações antes de a utilizar.

- Se não o fizer, poderão ocorrer ferimentos na pele.

Coloque a tampa protetora no aparelho de barbear quando tiver de o transportar ou pretender arrumá-lo.



- Se não o fizer, poderão ocorrer ferimentos na pele ou reduzir a vida útil da lâmina exterior do sistema.

► Precauções a ter em conta

Não enrole o cabo à volta do transformador quando o arrumar.



- Caso contrário, o fio no cabo poderá partir-se com a carga e ocorrer um incêndio devido a um curto-circuito.

Não permita que objetos de metal ou lixo se colem à ficha de alimentação ou à ficha do aparelho.



- Caso contrário, poderá ocorrer um choque elétrico ou incêndio devido a um curto-circuito.

Não desligue o transformador ou a ficha do aparelho agarrando no cabo.



- Caso contrário, poderá ocorrer um choque elétrico ou ferimentos.

O aparelho de barbear não deve ser usado por familiares ou outras pessoas.



- Tal poderia provocar uma infeção e/ou uma inflamação.

CUIDADO

-  Não deixe cair e evite que o aparelho bata contra outros objetos.
 - Caso contrário, poderão ocorrer ferimentos.

Desligue o transformador da tomada elétrica quando não estiver a carregar.

-  - Se não o fizer, poderá ocorrer um choque elétrico ou incêndio devido à fuga elétrica resultante da deterioração do isolamento.

Manuseamento da bateria removida ao eliminá-la

PERIGO

A bateria recarregável destina-se a ser utilizada apenas com este aparelho. Não use a bateria com outros aparelhos.

- Não deite a bateria para o fogo nem a aqueça.
- Não bata, desmonte, modifique nem perfure com um prego.
- Evite que os terminais positivo e negativo da bateria entrem em contacto através de objetos metálicos.
-  • Não guarde a bateria juntamente com peças metálicas, tais como ganchos de cabelo.
- Não carregue, utilize nem deixe a bateria em locais onde fique exposta a altas temperaturas, tais como sob a luz direta do sol ou próximos de outras fontes de calor.
- Nunca retire o revestimento do tubo.
 - Caso contrário, poderá ocorrer sobreaquecimento, ignição ou explosão.

ADVERTÊNCIA

Depois de retirar a bateria recarregável, mantenha-a fora do alcance de crianças e bebés.

-  - A bateria irá prejudicar o organismo se for ingerida acidentalmente.
 - Se isso acontecer, consulte imediatamente um médico.

Se ocorrer uma fuga do líquido da bateria, tome as medidas indicadas a seguir. Não toque na bateria com as mãos desprotegidas.

-  - O líquido da bateria poderá provocar cegueira se entrar em contacto com os olhos.
 - Não esfregue os olhos. Lave imediatamente com água limpa e consulte um médico.
- O líquido da bateria poderá provocar inflamação ou ferimentos se entrar em contacto com a pele ou vestuário.
 - Lave abundantemente com água limpa e consulte um médico.

Utilização prevista

- Barbeie-se com espuma durante pelo menos três semanas e note a diferença. É necessário algum tempo para se habituar ao aparelho de barbear Panasonic molhado/seco porque a sua pele e barba precisam de cerca de um mês para se ajustarem a qualquer novo método de barbear.
- Não permita que a lâmina exterior do sistema entre em contacto com objetos sólidos. Caso contrário, as lâminas poderão ficar danificadas, pois são muito finas e deformam-se facilmente.
- Não seque a unidade principal utilizando um secador ou um aquecedor com ventilador. Caso contrário, poderá ocorrer uma falha ou a deformação das peças.
- Não deixe o aparelho de barbear com a estrutura da lâmina desmontada em locais onde fique exposto à luz direta do sol. Caso contrário, a borracha à prova de água poderá deteriorar-se, diminuindo a qualidade da função à prova de água e podendo provocar uma falha.
- Após utilização, guarde o aparelho de barbear num local com pouca humidade. Se não o fizer, poderá provocar uma falha devido a condensação ou ferrugem.
- Mantenha as duas lâminas interiores introduzidas. Se estiver introduzida apenas uma das lâminas interiores, o aparelho de barbear poderá ficar danificado.
- Se limpar o aparelho de barbear com água, não use água salgada nem água quente. Não submerja o aparelho de barbear em água durante muito tempo.

Identificação das peças

A Corpo principal

- ① Tampa protetora
- ② Lâmina exterior do sistema
- ③ Estrutura da lâmina
- ④ Rolos suaves
 - Ajudam a deslizar mais facilmente sobre a pele.
- ⑤ Botões de libertação da estrutura da lâmina
- ⑥ Interruptor de funcionamento
- ⑦ Painel luminoso
 - a. Indicador luminoso do tempo de uso
 - b. Indicador luminoso da capacidade da bateria
 - c. Luz do sensor de barbear (☹)
 - d. Luz de limpeza (☞)
 - e. Luz de bloqueio do interruptor (🔒)
 - f. Luz de verificação das lâminas (⊕)
 - g. Luz de indicação de carregamento (➡)

- ⑧ Tomada do aparelho
- ⑨ Parte externa
- ⑩ Botões de libertação da lâmina exterior do sistema
- ⑪ Lâminas interiores
- ⑫ Aparador
- ⑬ Punho do aparador
- ⑭ Terminal posterior do corpo principal

B Transformador de CA (RE7-87)

- ⑮ Transformador
- ⑯ Ficha de alimentação
- ⑰ Cabo
- ⑱ Ficha do aparelho

Acessórios

C Estojos de viagem

D Pincel de limpeza

E Óleo

F Instruções de Funcionamento

G Cartão de Garantia

Preparação

Carregar o aparelho de barbear

- Desligue o aparelho de barbear.
- Limpe quaisquer gotas de água da tomada do aparelho.

1 Introduza a ficha do aparelho [B 18] no aparelho de barbear.

2 Ligue o transformador [B 15] a uma tomada elétrica.

- Verifique se a luz de indicação de carregamento (➡) se acende.
- O carregamento está concluído após aproximadamente 1 hora.

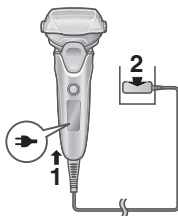

Nota

Não pode usar o aparelho de barbear enquanto este estiver a carregar a bateria.

Durante o carregamento



➡ acende.
O número do indicador luminoso da capacidade da bateria irá aumentar à medida que o carregamento prossegue.

Após completar o carregamento



O indicador luminoso da capacidade da bateria e ➡ irão acender-se e, em seguida, apagar-se ao fim de 5 segundos.

Notas

- Quando carrega o aparelho de barbear pela primeira vez, ou quando não o usa há mais de 6 meses, o tempo de carregamento pode mudar ou a luz de indicação de carregamento (➡) pode não se acender durante alguns minutos. A luz acabará por acender-se se mantiver o aparelho em carregamento.
- A temperatura ambiente recomendada para o carregamento é de 10 – 35 °C. Poderá demorar mais tempo a carregar ou a luz de indicação de carregamento (➡) piscará rapidamente e a bateria poderá não ser carregada corretamente se estiver sujeita a temperaturas extremamente elevadas ou baixas.
- O aparelho de barbear pode ser utilizado durante, aproximadamente, 2 semanas se a bateria estiver completamente carregada.
(Com base numa utilização diária de 3 minutos para um barbear a seco)
O número de dias de utilização varia em função das seguintes condições:
 - Espessura da barba
 - Pressão aplicada sobre a pele
 - Temperatura ambiente
 - Frequência de utilização do modo de limpeza de vibração sónica
- Se existir ruído de rádio ou de outra fonte enquanto utiliza o aparelho de barbear, desloque-se para outro local para usar o aparelho.

Como utilizar

Desfazer a barba

1 Prima e barbeie.

- Funcionará o “sensor de barbear”, que ajusta automaticamente a potência, em função do tamanho da barba.

Irá barbear com elevada potência as zonas em que a barba é mais espessa, reduzindo a potência nas zonas em que a barba é fina, para reduzir a pressão na pele.

- Não é possível ligar o aparelho quando a luz de bloqueio do interruptor () está intermitente, pois o interruptor de funcionamento está bloqueado.

Prima o interruptor de funcionamento durante mais de 2 segundos para o desbloquear. (Veja a pág. 141.)



Dicas para um melhor barbear

Aplicue toda a lâmina exterior do sistema perpendicularmente sobre a pele e barbeie deslizando lentamente o aparelho de barbear sobre o rosto, contrariamente ao poro da barba.

- A barba por baixo do queixo e à volta do pescoço pode ser melhor barbeada esticando a pele, para que a barba fique em pé.
- Para evitar danos na lâmina exterior do sistema, não utilize apenas uma parte da lâmina exterior do sistema.

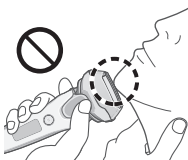
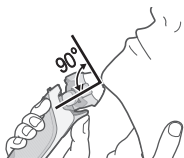

2 Quando terminar, prima .

Durante a utilização



O tempo de uso e a capacidade restante da bateria são apresentados e, em seguida, apagam-se ao fim de 7 segundos.

- O tempo usado volta a [0'00"] após 10 minutos.
- A luz do sensor de barbear () pisca.

Depois de usar

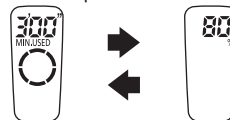

O tempo de uso e a capacidade restante da bateria piscam alternadamente e, em seguida, apagam-se ao fim de 8 segundos.

Quando a carga da bateria for baixa

Aparece “10%” e “” pisca.

- Pode barbear 1 a 2 vezes após aparecer “10%”. (Isto dependerá da utilização.)





Notas

- O aparelho poderá não funcionar em ambientes com uma temperatura de, aproximadamente, 5 °C ou inferior.
- O sensor de barbear pode não responder em função do tipo e quantidade do gel de barbear. Esta situação é normal.
- Consoante a espessura da barba ou da quantidade de pelos cortados existentes na cabeça do aparelho de barbear, o sensor de barbear pode não responder e o som de funcionamento pode não mudar. Esta situação não é anómala.
- Para evitar um manuseamento errado, coloque os dedos no apoio do dedo enquanto usar o aparelho de barbear.

- O modo de limpeza de vibração sónica é ativado quando o interruptor de funcionamento é premido mais de 2 segundos quando o aparelho de barbear não estiver em funcionamento (o interruptor não está bloqueado). (Veja a pág. 142.)
Não é possível barbear neste modo.



Bloquear/desbloquear o interruptor de funcionamento

Bloquear o interruptor de funcionamento

- Prima uma vez  e, em seguida, solte-o.
 - O aparelho de barbear começa a funcionar.
- Prima  durante mais de 2 segundos.
 - A luz de bloqueio do interruptor (🔒) irá acender-se e, em seguida, apagar-se ao fim de 5 segundos.
 - O aparelho de barbear irá parar de funcionar.
- Liberte .



Desbloquear o interruptor de funcionamento

- Prima  durante mais de 2 segundos.
 - A luz de bloqueio do interruptor (🔒) irá apagar-se.
- Assim que o aparelho de barbear começar a funcionar, solte o .



Substituição da cabeça do aparelho de barbear

Pode alterar a ação do eixo.

FREE

A cabeça do aparelho de barbear irá mover-se para chegar a todas as zonas.



LOCK

Pode bloquear a posição da cabeça do aparelho de barbear.



Utilização do aparador

- Deslize o punho do aparador para a posição "mm" de forma a que o aparador fique na posição vertical.
- Prima  e utilize.

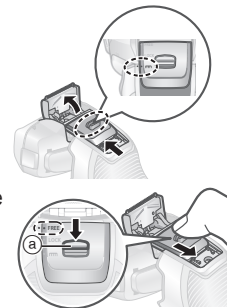

Mantenha o botão superior (a) premido e deslize o punho do aparador para baixo para baixar o aparador.

Dicas para uma melhor utilização

Aplique a extremidade do aparador perpendicularmente à pele e mova para baixo.

Aparar patilhas

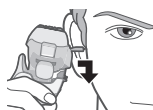

Barbeie previamente as barbas compridas



Limpeza do aparelho de barbear

Recomendamos que limpe o aparelho de barbear após cada utilização.

Limpeza com água

• Desligue o aparelho de barbear e desligue do transformador de CA.

1 Aplique sabonete e água à lâmina exterior do sistema [A②].



2 Prima **Ⓛ** durante mais de 2 segundos para ativar o modo de limpeza de vibração sónica.

- O salpico de espuma será suprimido.
- As luzes indicadoras luminoso da capacidade da bateria piscam por ordem.
- Após cerca de 20 segundos, apaga automaticamente, ou pode apagar a luz premindo o interruptor de funcionamento.



3 Retire a parte externa [A⑨] e lave com água corrente.

- Consulte a página 143 para encaixar e retirar a parte externa.
- Os salpicos de água serão reduzidos se enxaguar o aparelho de barbear através do modo de limpeza de vibração sónica.
- Depois de enxaguar o aparelho de barbear com água, agite-o algumas vezes para cima e para baixo para eliminar o excesso de humidade e de seguida limpe todas as gotas de água com um pano seco.



4 Seque completamente a parte externa, o aparelho de barbear e o aparador [A⑫].

- Deixe o aparelho de barbear secar à sombra, evitando a luz do sol direta e de seguida aplique óleo.



5 Lubrifique o aparelho de barbear.

Assim será mantido o movimento suave da lâmina e um barbear confortável.

1. Aplique uma gota de óleo na lâmina exterior do sistema.
2. Levante o aparador e aplique uma gota de óleo.
3. Ligue o aparelho de barbear e faça-o funcionar durante aproximadamente cinco segundos.
4. Desligue o aparelho de barbear, e limpe qualquer excesso de óleo na lâmina exterior do sistema com um pano macio.

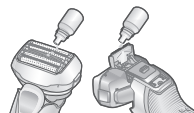

Notas

- Tenha cuidado para não bater com o corpo principal no lavatório ou em qualquer outro objeto enquanto secar a água. Caso contrário, pode causar uma avaria.
- Não limpe com diluentes, benzina, álcool, etc. Caso contrário, poderá ocorrer uma falha, quebra ou descoloração das peças. Limpe com água e sabão dissolvido.
- Não utilize nenhum detergente de cozinha ou casa de banho à exceção de sabão para as mãos. Caso contrário, poderá ocorrer uma falha.

Limpeza com o pincel

Retire a parte externa e as lâminas interiores.
(Ver esta página.)

► Limpar com o pincel comprido

Limpe a parte externa [A9], a lâmina exterior do sistema [A2], o corpo do aparelho de barbear [A] e o aparador [A12], utilizando o pincel comprido.

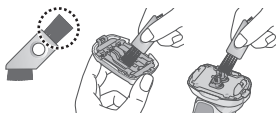

► Limpar com o pincel curto

- Limpe as lâminas interiores [A11] utilizando o pincel curto deslocando-o na direção apresentada.
- Não mova o pincel curto na direção perpendicular às lâminas, pois poderá danificar e tornar as lâminas interiores rombas.

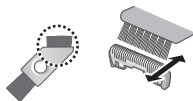

Substituição da lâmina exterior do sistema e das lâminas interiores

☺ aparece no painel luminoso uma vez por ano. (Com base numa utilização diária de 3 minutos)

Recomenda-se que verifique a lâmina exterior do sistema e as lâminas interiores quando isto aparecer.

Prima o interruptor de funcionamento durante mais do que 30 segundos para desligar ☹.

Mesmo que ☹ não se desligue imediatamente após a substituição, será automaticamente desligado dentro de aproximadamente 7 utilizações.

lâmina exterior do sistema	uma vez por ano
lâminas interiores	uma vez de 2 em 2 anos

► Remover a parte externa

Prima os botões de libertação da estrutura da lâmina [A5] e levante a parte externa [A9].

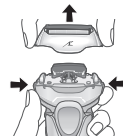

► Fixar a parte externa

Depois de rodar a marca (↗) da estrutura da lâmina para a frente, fixe firmemente a parte externa [A9] no aparelho de barbear.

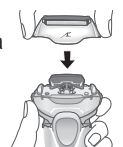

► Substituição da lâmina exterior do sistema

1. Prima os botões de libertação da lâmina exterior do sistema [A10] e puxe para baixo a lâmina exterior do sistema [A2].
2. Alinhe a marca (↗) da estrutura da lâmina e a marca (Δ) da lâmina exterior do sistema e fixe-as de modo seguro até ouvir um clique.

- Não prima os botões de libertação da lâmina exterior do sistema com força excessiva.

Caso contrário, a lâmina exterior do sistema poderá ficar dobrada e não será possível encaixá-la completamente na estrutura da lâmina.

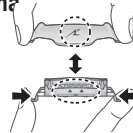

► Substituição das lâminas interiores

1. Remova as lâminas interiores [A11], uma de cada vez.
2. Introduza as lâminas interiores, uma de cada vez.

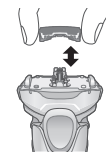

Nota

Não deite fora a estrutura da lâmina.

Perguntas mais frequentes

Pergunta	Resposta
A bateria irá deteriorar-se se não for utilizada durante um longo período de tempo?	▶ Se a bateria não for utilizada durante mais de 6 meses, irá deteriorar-se, pelo que deve carregá-la completamente pelo menos uma vez a cada 6 meses.
Posso carregar o aparelho de barbear após cada utilização?	▶ A bateria utilizada é uma bateria de iões de lítio, pelo que um carregamento após cada utilização não terá efeitos negativos na vida útil da bateria.
Por que deve ser o transformador desligado após cada utilização?	▶ Carregar a bateria durante mais de 1 hora não afetará a eficácia da mesma, mas desligue o transformador por questões de segurança e poupança de energia.
Qual é o componente do óleo especificado?	▶ O componente do óleo é parafina líquida.

Resolução de problemas

Efetue as ações indicadas em seguida.
Se mesmo assim não conseguir resolver os problemas, contacte a loja onde adquiriu a unidade ou um centro de assistência autorizado pela Panasonic para reparação.

Problema	Ação
O interruptor de funcionamento não se acende.	▶ Liberte o bloqueio do interruptor. (Veja a pág. 141.)

Problema	Ação
A luz de limpeza () acende. (Desliga-se cerca de 1 minuto depois.)	▶ Limpe as lâminas com o modo de limpeza de vibração sónica.
O sensor de barbear não responde.	▶ Consoante a espessura da barba ou da quantidade de pelos cortados existentes na cabeça do aparelho de barbear, o sensor de barbear pode não responder e o som de funcionamento pode não mudar. Esta situação não é anómala.
	▶ O sensor de barbear pode não responder em função do tipo e quantidade do gel de barbear. Esta situação é normal.
	▶ O sensor de barbear pode não responder quando a capacidade restante da bateria for baixa. Se isso acontecer, carregue novamente o aparelho de barbear.
	▶ Aplique óleo. (Veja a pág. 142.)
	▶ O sensor de barbear pode não responder se não houver óleo suficiente nas lâminas.

Problema	Ação
O sensor de barbear responde mesmo que a máquina de barbear não esteja em contacto com a pele.	▶ Limpe os pelos de barba cortados da máquina de barbear. Quando a máquina de barbear estiver demasiado suja, retire a estrutura da lâmina e lave-a com água. (Veja a pág. 142.)
	▶ Substitua a lâmina exterior do sistema e/ou as lâminas interiores. Vida útil prevista da lâmina exterior do sistema e das lâminas interiores: Lâmina exterior do sistema: Aproximadamente 1 ano Lâminas interiores: Aproximadamente 2 anos
O tempo de funcionamento é reduzido mesmo após o carregamento.	▶ Aplique óleo.
	▶ Quando o número de operações por carga começa a diminuir, isso significa que a bateria está a chegar ao fim da respetiva vida útil.

Problema	Ação
O aparelho de barbear não funciona, mesmo depois de carregar.	▶ O aparelho poderá não funcionar em ambientes com uma temperatura de, aproximadamente, 5 °C ou inferior.
	▶ A bateria chegou ao fim da respetiva vida útil. O aparelho de barbear não funciona com o transformador de CA ligado. Utilize o aparelho de barbear depois de ter carregado o suficiente e com o transformador de CA desligado.
O som de funcionamento muda durante o barbear.	▶ O sensor de barbear está em funcionamento. O som muda dependendo da espessura da barba.
É emitido um som elevado.	▶ Aplique óleo. As lâminas não terão um movimento suave se não existir óleo nas mesmas, necessitando de mais potência.
	▶ O aparelho de barbear emite um som alto devido ao motor linear. Isso não se trata de um problema.
	▶ Verifique se as lâminas estão corretamente instaladas.
	▶ Limpe a lâmina exterior do sistema com o pincel.

Problema	Ação
O cheiro está a ficar mais intenso.	▶ Esta situação pode ser melhorada se limpar a máquina de barbear sempre que a utiliza.
Os pelos cortados espalham-se por todo o lado.	▶ Esta situação pode ser melhorada se limpar a máquina de barbear sempre que a utiliza. ▶ Limpe as lâminas interiores com o pincel quando os pelos cortados aderirem às lâminas.
A lâmina exterior do sistema fica quente.	▶ Aplique óleo. ▶ Substitua a lâmina exterior do sistema se esta estiver danificada ou deformada. (Veja a pág. 143.)
Não obtém um barbear tão curto como antes.	▶ Esta situação pode ser melhorada se limpar a máquina de barbear sempre que a utiliza. ▶ Substitua a lâmina exterior do sistema e/ou as lâminas interiores. Vida útil prevista da lâmina exterior do sistema e das lâminas interiores: Lâmina exterior do sistema: Aproximadamente 1 ano Lâminas interiores: Aproximadamente 2 anos ▶ Aplique óleo.

Assistência

Contactos

Por favor, visite o sítio Web da Panasonic <http://www.panasonic.com>, ou contacte um centro de serviço autorizado (o endereço de contacto encontra-se no folheto de garantia Pan-Europeia), caso precise de informações ou se o aparelho de barbear ou cabo estiverem danificados.

Peças de reposição

Peças de reposição podem ser obtidas com o seu representante ou em um Centro de serviço.

Peças de reposição para ES-LV6N	Lâminas interiores e exteriores do sistema	WES9034
	Lâmina exterior do sistema	WES9175
	Lâminas interiores	WES9170

Vida útil da bateria

A vida útil da bateria é de 3 anos. A bateria desta máquina de barbear não é suposto ser substituída pelos utilizadores. Substitua a bateria num centro de serviço autorizado.

Para proteção ambiental e reciclagem dos materiais

Este aparelho de barbear contém uma bateria de íões de lítio. Certifique-se de que a bateria é eliminada num local designado pelas autoridades, se tal existir no seu país.

Eliminação de Equipamentos Velhos e Baterias Apenas para a União Europeia e países com sistema de reciclagem



Estes símbolos nos produtos, embalagens, e/ou documentos significam que os produtos elétricos e eletrônicos e as baterias utilizadas não devem ser misturados com os resíduos urbanos.

Para o tratamento apropriado, recuperação e reciclagem de produtos velhos e baterias usadas, solicitamos que os coloque em pontos de recolha próprios, de acordo com a legislação nacional. Eliminando estes produtos corretamente ajudará a poupar recursos valiosos e evitará quaisquer potenciais efeitos negativos na saúde humana e no ambiente. Para mais informações acerca da recolha e reciclagem, por favor contacte as autoridades locais. De acordo com a legislação nacional podem ser aplicadas multas caso seja feita uma eliminação incorreta destes resíduos.



Nota para o símbolo da bateria (símbolo em baixo)
Este símbolo pode ser utilizado em combinação com um símbolo químico. Neste caso deverá proceder em conformidade com o estabelecido na Diretiva referente aos produtos químicos utilizados.

Eliminar a bateria recarregável incorporada

Retire a bateria recarregável incorporada antes de deitar fora o aparelho de barbear.

Certifique-se de que a bateria é eliminada num local designado oficialmente para o efeito, se existir um.

Este diagrama deve ser utilizado apenas quando deitar fora a máquina de barbear e nunca para a reparar. Se desmontar a máquina sozinho, esta deixará de ser à prova de água, o que poderá provocar problemas de funcionamento.

- Remova a máquina de barbear do transformador de CA.
- Prima o interruptor de alimentação para ligar o aparelho e mantenha o aparelho ligado até que a bateria esteja completamente descarregada.
- Execute os passos ① a ⑤ e levante a bateria, e depois retire-a.
- Tenha cuidado para não provocar um curto-circuito nos terminais positivo e negativo da bateria removida e isole os terminais com fita adesiva.

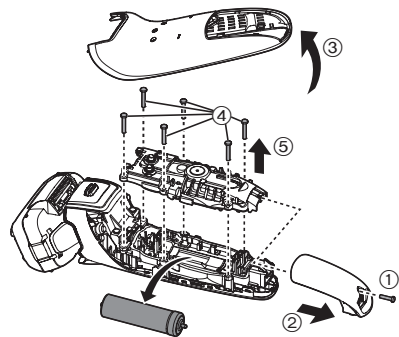

Especificações

Fonte de alimentação	Veja a placa identificativa no transformador de CA. (Conversão automática de voltagem)
Voltagem do motor	3,6 V=
Tempo de carregamento	Aprox. 1 hora
Ruído acústico aéreo	no modo de barbear: 62 (dB (A) a 1 pW) no modo de cortar patilhas: 64 (dB (A) a 1 pW)

Este produto foi concebido apenas para utilização doméstica.

Innhold

Sikkerhetsforholdsregler	151	Ofte stilte spørsmål	160
Tiltenkt bruksområde	154	Problemløsning	160
Identifikasjon av deler	154	Service	162
Forberedelse	155	Miljøvern og gjenbruk av materialer	162
Bruk	155	Spesifikasjoner	163
Å rengjøre barbermaskinen	158		
Bytte systemets ytterfolie og de indre bladene	159		

Takk for at du har kjøpt dette Panasonic-produktet.

Før du begynner å bruke produktet ber vi deg lese godt igjennom denne informasjonen og ta vare på den for senere bruk.

Advarsel

- Dette apparatet kan brukes av barn som er 8 år eller eldre og av personer med redusert fysiske, sensoriske eller mentale funksjoner eller manglende erfaring og kunnskap når de får tilsyn og opplæring i bruk av apparatet på en sikker måte og forstår farene. Barn må ikke leke med apparatet. Rengjøring og brukervedlikehold skal ikke utføres av barn uten opplæring.
- Strømkabelen kan ikke erstattes. Hvis kabelen er skadet bør vekselstrømsadapteren kasseres.
- Denne Våt/Tørr barbermaskinen kan brukes til våt barbering med barberskum, eller til tørr barbering. Du kan bruke den vanntette barbermaskinen i dusjen, og rengjøre den med vann. Følgende symbol betyr at den kan brukes i badet eller dusjen.



- Ikke bruk kun medfølgende vekselstrømsadapter.

Sikkerhetsforholdsregler

Før å redusere risiko for skade, død, elektrisk støt, brann, og skade på eiendom bør man alltid ta hensyn til følgende sikkerhetsforholdsregler.

Symbolforklaring

Følgende symboler er brukt for å klassifisere og beskrive nivået for risiko, skade og skade på eiendom forårsaket når betegnelser blir ignorert og utstyret ikke brukes riktig.



FARE

Betegner en potensiell risiko som medfører alvorlig skade eller død.



ADVARSEL

Betegner en potensiell risiko som kan medføre alvorlig skade eller død.



FORSIKTIG

Betegner en risiko som kan medføre lettere skade eller skade på eiendom.

Følgende symboler brukes for å klassifisere og beskrive hvilken type instruksjoner som skal følges.



Dette symbolet brukes for å varsle brukerne om en bestemt prosedyre som ikke må utføres.



Dette symbolet brukes for å varsle brukerne om en bestemt prosedyre som må følges for å bruke apparatet på en trygg måte.



ADVARSEL

► Dette produktet



Denne barbermaskinen har et innebygd oppladbart batteri. Ikke kast i ild, tilfør varme, lad, bruk eller forlat den i omgivelser med høy temperatur.

- Dette kan medføre overoppheting, antennelse eller eksplosjon.



Ikke gjør endringer eller reparasjoner på apparatet.

- Dette kan medføre brann, elektrisk støt eller skade.
Kontakt autorisert serviceverksted for reparasjoner (skifting batteri osv.)



Ta aldri apparatet fra hverandre, dette skal kun gjøres når apparatet skal kastes.

- Dette kan medføre brann, elektrisk støt eller skade.

► I tilfelle avvik eller funksjonsfeil

Man må slutte å bruke apparatet og fjerne adapteren umiddelbart dersom det oppstår en unormalitet eller feil.

- Hvis ikke kan dette medføre brann, elektrisk støt eller skade.

<Tilfeller med unormalitet og feil>



• Hoveddelen på apparatet, adapteren eller kabelen er ødelagt eller unormalt varm.

• Hoveddelen på apparatet, adapteren eller kabelen lukter brent.

• Det er en unormal lyd under bruk eller lading av hoveddelen, adapteren eller kabelen.

- Be umiddelbart om en gjennomgang eller reparasjon av apparatet hos et autorisert verksted.

ADVARSEL

► **Strømforsyning**

-  **Ikke koble til/fra adapteren med våte hender.**
- Dette kan medføre elektrisk støt eller skade.

Ikke senk eller vask vekselstrømsadapteren i vann.
Ikke plasser vekselstrømsadapteren over eller nær en vask eller badekar som er fylt med vann.

-  **Aldri bruk apparatet hvis vekselstrømsadapteren er skadet eller hvis støpselet sitter løst i stikkontakten.**

Kabelen må ikke ødelegges eller endres, man må ikke bruke makt for å bøye, trekke eller vri kabelen. Ikke sett noe tungt oppå eller klem kabelen.

- Dette kan føre til elektrisk støt eller brann grunnet kortslutning.

-  **Ikke bruk på en måte som overbelaster strømmettet eller ledningsnettet.**

- Overbelastning av strømmettet ved å koble til for mange støpsler til en stikkontakt kan medføre brann grunnet overopphetning.

Sørg alltid for at apparatet er koblet til en elektrisk strømkilde. Den må være kompatibel den angitte spenningen for vekselstrømsadapteren.

-  **Pass på at adapteret er satt helt inn i stikkontakten.**
- Hvis ikke kan dette medføre brann eller elektrisk støt.

-  **Koble fra vekselstrømsadapteren når du gjør ren barbermaskinen med vann.**
- Hvis ikke kan dette medføre elektrisk støt eller skade.

Støpselet og apparatpluggen skal rengjøres med jevne mellomrom for å unngå oppsamling av støv.

- Hvis man unnlater å gjøre dette kan det forårsake brann på grunn av isolasjonsfeil som skyldes fuktighet.

► **Forebygging av ulykker**

Oppbevares utilgjengelig for spedbarn og små barn. Må heller ikke brukes av spedbarn og små barn.

-  - Å putte deler eller tilbehør i munnen kan forårsake en ulykke eller personskade.

Hvis olje ved et uhell svelges må brekninger ikke fremkalles, drikk store mengder vann og kontakt lege.

-  **Hvis olje kommer i kontakt med øynene, må det umiddelbart vaskes bort, dette gjøres grundig med rennende vann, kontakt deretter lege.**

- Hvis man ikke følger disse instruksjonene kan det medføre fysiske problemer.

Dersom huden blir irritert, hvor som helst på kroppen, må du slutte å bruke vaskemiddelet med en gang og kontakte lege.

-  - Hvis du ikke tar hensyn til dette kan det medføre fysisk skade eller skade på huden.

FORSIKTIG

► **Beskyttelse av huden**

Ikke trykk systemets ytre folie for hardt mot leppen din eller andre deler av ansiktet.

-  **Ikke bruk systemets ytre folie direkte på skader eller sår hud. Ikke ta på bladdelen (metalldel) på det indre bladet.**
- Dette kan medføre hudskader eller håndskader.

FORSIKTIG





Man skal ikke trykke på systemets ytre folie med makt. Man skal heller ikke ta på systemets ytre folie med fingre eller negler når barbermaskinen er i bruk.

-  Denne maskinen skal ikke brukes til å barbere hår på hodet eller andre steder på kroppen.
 - Å gjøre dette kan føre til skade på huden eller redusere levetiden på systemets ytre folie.

-  Før bruk. Kontroller at systemets ytre folie ikke er deformert eller skadet.
 - Det kan medføre skade på huden.

-  Sørg for at beskyttelsesdekslet alltid er på ved oppbevaring og dersom barbermaskinen blir bært.
 - Å unnlate å gjøre dette kan føre til skade på huden eller redusere levetiden på systemets ytre folie.

► Merknader til følgende forebyggende tiltak

-  Ikke snurr kablen tett rundt adapteren ved lagring.
 - Det kan medføre at ledningen i kablen ryker grunnet belastningen, det kan igjen føre til brann på grunn av kortslutning.
-  Ikke tillat at metallgjenstander eller søppel fester seg til støpselet eller apparatpluggen.
 - Dette kan føre til elektrisk støt eller brann grunnet kortslutning.
-  Ikke koble fra adapteren eller apparatpluggen ved å trekke i kablen.
 - Dette kan medføre elektrisk støt eller skade.
-  Ikke del barbermaskinen med familiemedlemmer eller andre mennesker.
 - Å gjøre dette kan føre til infeksjon eller betennelse.

-  Må ikke slippes i gulvet eller slås mot andre gjenstander.
 - Dette kan medføre skade.

-  Adapteren skal tas ut av stikkkontakten når den ikke lades.
 - Hvis man ikke gjør det kan dette føre til elektrisk støt eller brann grunnet elektrisk lekkasje som følge av isolasjonsdefekt.

Håndtering av batteriet etter at det er tatt ut av apparatet, ved avhending

FARE

Det oppladbare batteriet er kun til bruk på dette apparatet. Ikke bruk batteriet på andre produkter.

- Må ikke kastes i åpne flammer eller tilføres varme.
- Ikke slå, demonter, modifier eller punkter med en negl.
- Den positive og den negative polen må ikke komme i kontakt med hverandre eller i kontakt via andre metallgjenstander.
-  Batteriet skal ikke oppbevares sammen med smykker av metall som for eksempel hårnåler.
- Batteriet skal ikke lades, brukes eller forlates der det kan utsettes for høy temperatur, som for eksempel i direkte sollys eller nær varmekilder.
- Den ytre emballasjen skal aldri tas av.
 - Dette kan medføre overoppheting, antennelse eller eksplosjon.

ADVARSEL

Når man har tatt ut det oppladbare batteriet skal det lagres utilgjengelig for små barn og babyer.



- Batteriet er skadelig hvis det svelges.
- Hvis det skjer må man kontakte lege umiddelbart.

Hvis batterivæsken renner ut må man ta følgende forholdsregler. Ikke berør batteriet med hendene.

- Batterivæsken kan føre til at man blir blind hvis den kommer i kontakt med øynene.



Ikke klø deg i øynene. Vas umiddelbart med rent vann og kontakt lege.

- Batterivæsken kan gi betennelse eller skade hvis den kommer i kontakt med hud eller klær.

Vask grundig med rent vann og kontakt lege.





Tiltenkt bruksområde

- Spander våt barbering med skum på deg selv i minst tre uker og legg merke til forskjellen. Det tar litt tid å bli vant med din Panasonic Våt/Tørr barbermaskin, fordi huden og skjegget trenger omtrent en måned på å tilpasse seg til den nye barberingsmåten.
- Systemets ytre folie må ikke komme i kontakt med harde gjenstander. Det kan føre til skade på bladene siden disse er veldig tynne og lett kan deformeres.
- Hovedenheten må ikke tørkes med hårtørrer eller vifteovn. Det kan føre til feilfunksjon eller deformasjon av delene.
- Barbermaskinen må ikke forlates med folierammen frakoblet og utsatt for direkte sollys. Det kan ødelegge den vanntette gummien og forringe produktets vanntetthet, noe som igjen kan føre til funksjonsfeil.

- Oppbevar barbermaskinen på en plass med lav luftfuktighet etter bruk. Hvis ikke kan det medføre funksjonsfeil på grunn av kondensasjon eller rust.
- La begge innerbladene være innsatt. Hvis bare ett av innerbladene er innsatt, kan barbermaskinen bli skadet.
- Hvis du rengjør barbermaskinen med vann, ikke bruk saltvann eller varmt vann. Ikke legg barbermaskinen i vann lenge av gangen.

Identifikasjon av deler

A Hoveddel

- ① Beskyttelsesdeksel
- ② Systemets ytre folie
- ③ Folieramme
- ④ Jevne ruller
 - De bidrar til en jevnere bevegelse over huden.
- ⑤ Utløserknapper for folieramme
- ⑥ Strømbryter
- ⑦ Lampedisplay
 - a. Brukt tidlampe
 - b. Batterikapasitetlampe
 - c. Sensorlampe for barbering ()
 - d. Rengjør lampe ()
 - e. Bryterlås-lampe ()
 - f. Lampe for kontroll av folie/blader ()
 - g. Lampe for ladestatus ()

⑧ Apparathylse

- ⑨ Ytterfolie
- ⑩ Utløserknapper for systemets ytre folie
- ⑪ Innerblader
- ⑫ Trimmer
- ⑬ Trimmerhåndtak
- ⑭ Kontakt på hoveddelens bakside

B Vekselstrømsadapter (RE7-87)

- ⑮ Adapter
- ⑯ Støpsel
- ⑰ Kabel
- ⑱ Apparatplugg

Tilbehør

C Reisedeksel

D Rensebørste

E Olje

F Brukerinstruksjoner

G Garantikort

Forberedelse

Å lade barbermaskinen

- Slå av barbermaskinen.
- Tørk av evt. vandråper fra apparathylsen.

1 Sett apparatpluggen (E18) inn i barbermaskinen.

2 Sett inn adapteret (E15) i stikkontakten.

- Kontroller at lampen for ladestatus (➔) lyser.
- Opplading er ferdig etter ca. 1 time.

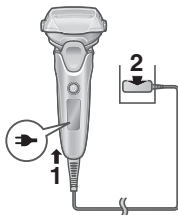

3 Koble adapteren fra strømmettet når maskinen er ferdig ladet.

Merk

Du kan ikke bruke barbermaskinen mens den lader.

Under lading



➔ gløder.
Tallet på batterikapasitetslampen vil øke i takt med ladetiden.

Etter at ladingen er ferdig



Batterikapasitetslampen og ➔ tennes og slukkes så etter 5 sekunder.

Notater

- Ved opplading av barbermaskinen for første gang, eller når den ikke har vært i bruk på mer enn 6 måneder kan ladetiden endres eller lampen for ladestatus (➔) vil kanskje ikke lyse på noen få minutter. Den vil lyse etter hvert hvis tilkoblet.
- Anbefalt omgivelsestemperatur for lading er 10 – 35 °C. Ladetiden kan øke, eller lampen for ladestatus (➔) vil blinke hurtig, og batteriet vil kanskje ikke lades ordentlig under veldig høye eller lave temperaturer.
- Barbermaskinen kan brukes i omtrent 2 uker med full lading. (Basert på en 3-minutters tørrbarbering per dag)
Antall dager barbermaskinen kan brukes varierer avhengig av følgende forhold.
 - Skjeggets tykkelse
 - Hvor hardt man trykker maskinen mot huden
 - Omgivelsestemperatur
 - Bruksfrekvens på rengjøringsmodus med sonisk vibrasjon
- Hvis det oppstår støy fra en radio eller andre kilder når barbermaskinen brukes, bruk barbermaskinen i et annet rom.

Bruk

Barbere skjegget

1 Trykk på (1) og barber deg.

- “Barberingssensoren”, som automatisk justerer strømstyrken avhengig av skjeggets tykkelse, vil virke.

Den vil barbere med stor kraft der skjegget er kraftig, og redusere styrken i områder med tynt skjegg, for å redusere belastningen på huden.

- Strømmen kan ikke slås på når bryterlås-lampen (L) blinker, siden strømbryteren er låst.

Hold strømbryteren inne i mer enn 2 sekunder for å låse opp. (Se side 157.)



Tips for bedre barbering

Plasser hele systemets ytre folie vinkelrett mot huden, og barber ved å la barbermaskinen gli langsomt over ansiktet mot skjeggets vokseretning.

- Det blir lettere å barbere skjegget under haken og rundt strupen hvis huden strekkes så skjegget reiser seg.
- For å forhindre skade på systemets ytre folie må du sørge for å ikke barbere deg med bare en del av systemets ytre folie.

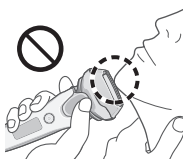
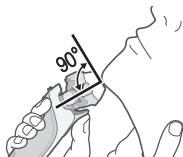

Når batterikapasiteten er lav

“10%” vises og “—” blinker.

- Du kan barbere deg 1 til 2 ganger etter at “10%” vises. (Dette vil variere, avhengig av bruken.)



Notater

- Det kan hende at apparatet ikke fungerer i omgivelsestemperaturer på omtrent 5 °C eller lavere.
- Det kan hende at barberingssensoren ikke reagerer, avhengig av mengden og typen barberingsgel. Dette er ikke unormalt.
- Avhengig av skjeggets tykkelse eller mengden hårrester i barbermaskinhodet, kan det hende at barberingssensoren ikke reagerer og lyden ikke endres. Dette er ikke unormalt.
- For å unngå at det oppstår feil under bruk, bør du plassere fingrene på fingerstøtten når du bruker barbermaskinen.
- Rengjøringsmodus med sonisk vibrasjon aktiveres når strømbryteren holdes i mer enn 2 sekunder mens barbermaskinen ikke er i bruk (bryterlåsen er åpen). (Se side 158.)
Du kan ikke barbere deg i denne modusen.

2 Trykk på når du er ferdig.

Under bruk

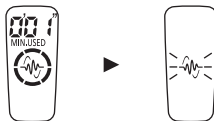

Brukt tid og gjenværende batterikapasitet vises og slås så av etter 7 sekunder.

- Den viste tiden returnerer til [0'00"] etter 10 minutter.
- Sensorlampen for barbering () blinker.



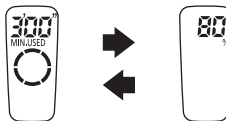

Etter bruk



Brukt tid og gjenværende batterikapasitet blinker avvekslende og slås så av etter 8 sekunder.



Låse/ låse opp strømbryteren

Låse strømbryteren

1. Trykk én gang på , og slipp den.
 - Barbermaskinen starter opp.
2. Hold  inne i mer enn 2 sekunder.
 - Bryterlås-lampen () vil lyse i 5 sekunder og så slukkes.
 - Barbermaskinen stopper.
3. Slipp .



Låse opp strømbryteren

1. Hold  inne i mer enn 2 sekunder.
 - Bryterlås-lampen () slukkes.
2. Slipp  med én gang barbermaskinen starter.



► Slå på barbermaskinodet

Du kan bytte svingaksjonen.

FREE

Barberhodet flyttes for å forhindre ubarberte områder.

LOCK

Du kan låse barberhodet.

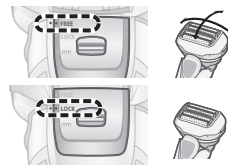

► Å bruke trimmeren

1. Skyv trimmerhåndtaket opp til "mm"-posisjonen sånn at trimmeren står rett opp.
2. Trykk på  og bruk.

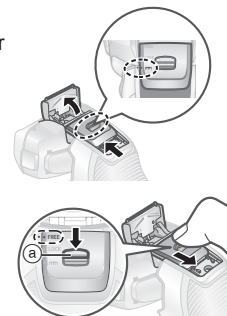

Trykk og hold den øverste knappen () , og skyv trimmerhåndtaket ned for å senke trimmeren.

Tips for bedre bruk

Sett kanten av trimmeren vinkelrett på huden, og beveg den nedover.

Trimming av skinnskjegg

Forhåndsbarbering av langt skjegg



Å rengjøre barbermaskinen

Vi anbefaler å rengjøre barbermaskinen etter hver gangs bruk.

Rengjøring med vann

- Slå av barbermaskinen og koble fra vekselstrømsadapteren.

1 Påfør litt håndsåpe og litt vann til systemets ytre folie [A②].



2 Hold [D] inne i mer enn 2 sekunder for å aktivere rengjøringsmodus med sonisk vibrasjon.

- Skumsprut motvirkes.
- Batterikapasitetslampen blinker i rekkefølge.
- Etter rundt 20 sekunder vil den slå seg av automatisk, eller du kan slå den av ved å trykke på strømbryteren.



3 Fjern ytterfolien [A③] og gjør rent med rennende vann.

- Se side 159 for å sette på og ta av ytterfolien.
- Spruting reduseres ved å skylle barbermaskinen i rengjøringsmodus med sonisk vibrasjon.
- Etter at du har skylt barbermaskinen i vann, rist den noen ganger for å fjerne overflødig vann, og tørk så av eventuelle vandrdåper med en tørr klut.



4 Tørk ytterfolien, barbermaskin og trimmeren [A⑫] godt.

- La barbermaskinen tørke i skyggen, unngå at den utsettes for direkte sollys, og påfør deretter olje.



5 Smør barbermaskinen.

Den sørger for at bladet beveger seg jevnt og at det er behagelig å barbere seg.

1. Påfør en dråpe olje på hver av systemets ytre folier.
2. Hev trimmeren og påfør en dråpe olje.
3. Slå barbermaskinen på, og kjør den i ca. 5 sekunder.
4. Slå av barbermaskinen og tørk av eventuell overskuddsolje fra systemets ytre folie med en myk klut.

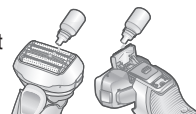

Notater

- Vær forsiktig så du ikke slår hoveddelen mot vasken eller andre gjenstander mens du tapper ut vannet. Hvis du ikke gjør dette, kan det medføre funksjonsfeil.
- Ikke tørk av med tynnere, benzen, alkohol osv. Det kan føre til feilfunksjon, eller sprekkdannelse eller misfarging av delene. Tørk med fortynnet såpevann.
- Ikke bruk andre rengjøringsmidler for kjøkken eller baderom enn håndsåpe. Det kan føre til feilfunksjon.

Rengjøring med børste

Fjern ytterfolien og innerbladene.
(Se denne siden.)

► Rengjøring med den lange børsten

Rengjør ytterfolien [A⑨],
systemets ytre folie [A②],
barbermaskinen [A] og trimmeren
[A⑫] med den lange børsten.

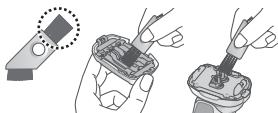

► Rengjøring med den korte børsten

- Rengjør innerbladene [A⑪] med den korte børsten ved å bevege den i den viste retningen.
- Ikke beveg den korte børsten vinkelrett på bladene, da det vil skade innerbladene og påvirke skarpheten.

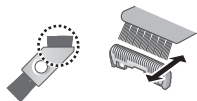

Bytte systemets ytterfolie og de indre bladene

☹ vises på lampedisplayet én gang i året. (Basert på en 3-minutters barbering per dag)

Vi anbefaler at du kontrollerer systemets ytre folie og innerbladene når det vises.

Trykk på strømbryteren i mer enn 30 sekunder for å slå av ☹.

Selv om ☹ ikke slås av rett etter byttet, vil den slås av automatisk etter omtrent 7 gangers bruk.

systemets ytre folie	en gang i året
innerblader	en gang hver annet år

► Fjerne ytterfolien

Trykk på utløserknappene for folierammen [A⑤] og løft ytterfolien [A⑨] oppover.

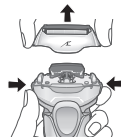

► Fest på ytterfolien

Etter at tegnet for folierammen (⚡) er vendt til framsiden, fester du ytterfolien [A⑨] godt til barbermaskinen til det sier klikk.

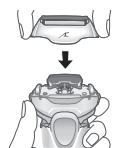

► Bytte systemets ytre folie

1. Trykk på utløserknappene for systemets ytre folie [A⑩] og trekk systemets ytre folie [A②] ned.
2. Innrett merket på folierammen (⚡) med merket på systemets ytre folie (△) og fest dem godt sammen til du hører et klikk.

- Ikke trykk på utløserknappene for systemets ytre folie med mer makt enn nødvendig.

Det kan føre til systemets ytre folie bøyes, noe som vil hindre at den festes fullstendig til folierammen.

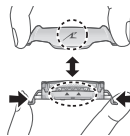

► Bytte de indre bladene

1. Fjern innerbladene [A⑬], ett om gangen.
2. Sett inn innerbladene, ett av gangen.

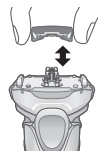

Merk

Ikke kast folierammen.

Ofte stilte spørsmål

Spørsmål	Svar
Svekkes batteriet hvis det ikke brukes i en lengre periode?	▶ Batteriet vil svekkes hvis det ikke har vært brukt på mer enn 6 måneder. Sørg for at batteriet fullades minst hver 6. måned.
Kan jeg lade barbermaskinen hver gang jeg har brukt den?	▶ Batteriet er et litium-ionbatteri, så det har ingen innvirkning på batteriets levetid hvis du lader batteriet hver gang du bruker det.
Hvorfor skal adapteren kobles fra etter bruk?	▶ Lading i mer enn 1 time vil ikke påvirke batteriets ytelse, men du bør koble fra adapteren av hensyn til sikkerheten og for å spare strøm.
Hva er bestanddelene i oljen som brukes?	▶ Oljen inneholder flytende parafin.

Problemløsning

Gjennomfør følgende handlinger.
Hvis problemet ikke kan løses, kontakt butikken du kjøpte enheten fra eller et serviceverksted som er autorisert av Panasonic for reparasjon.

Problem	Handling
Strømbryteren slås ikke PÅ.	▶ Lås opp bryterlåsen. (Se side 157.)
Rengjør lampen (☞) lyser. (Den slukkes etter omtrent 1 minutt.)	▶ Rengjør bladene med rengjøringsmodus med sonisk vibrasjon.
Barberingssensoren reagerer ikke.	▶ Avhengig av skjeggets tykkelse eller mengden hårrester i barbermaskinhodet, kan det hende at barberingssensoren ikke reagerer og lyden ikke endres. Dette er ikke unormalt. ▶ Det kan hende at barberingssensoren ikke reagerer, avhengig av mengden og typen barberingsgel. Dette er ikke unormalt. ▶ Det kan hende at barberingssensoren ikke reagerer når batterikapasiteten er lav. Hvis det skjer skal man lade barbermaskinen. ▶ Påfør på olje. (Se side 158.) ▶ Det kan hende at barberingssensoren ikke reagerer når det ikke er nok olje på bladene.

Problem	Handling
Barberingssensoren reagerer til tross for at barbermaskinen ikke er i kontakt med huden.	<ul style="list-style-type: none"> ▶ Rengjør skjeggtrimmeren fra barbermaskinen. Dersom barbermaskinen er ekstremt skitten skal man fjerne folierammen og vaske den med vann. (Se side 158.) ▶ Bytt systemets ytre folie og/eller innerbladene. Forventet levetid for systemets ytre folie og innerblader: Systemets ytre folie: Omtrent 1 år Innerblader: Omtrent hvert 2. år
Driftstiden er kort til tross for at maskinen var fulladet.	<ul style="list-style-type: none"> ▶ Påfør på olje. ▶ Når antall ganger barbermaskinen er i bruk pr lading begynner å synke nærmer batteriet seg slutten på levetiden.
Barbermaskinen virker ikke, selv om den er ladet.	<ul style="list-style-type: none"> ▶ Det kan hende at apparatet ikke fungerer i omgivelsestemperatur på omtrent 5 °C eller lavere. ▶ Batteriets levetid er over. ▶ Barbermaskinen virker ikke når vekselstrømsadapteren er koblet til. Bruk barbermaskinen etter at den er tilstrekkelig oppladet og vekselstrømsadapteren frakoblet.

Problem	Handling
Lyden endres under barbering.	<ul style="list-style-type: none"> ▶ Barberingssensoren er i drift. Lyden endres avhengig av skjeggets tykkelse.
Lager høy lyd.	<ul style="list-style-type: none"> ▶ Påfør på olje. Bladene vil ikke bevege seg jevnt når det ikke er olje på dem, noe som krever mer kraft. ▶ Barbermaskinen gir fra seg en høyfrekvent lyd på grunn av den lineære motordriften. Dette er i seg selv ikke et problem. ▶ Kontroller at bladene sitter som de skal. ▶ Rengjør systemets ytre folie med børsten.
Lukten blir sterkere.	<ul style="list-style-type: none"> ▶ Dette kan unngås ved å rengjøre maskinen etter hver barbering.
Trimmet hår havner overalt.	<ul style="list-style-type: none"> ▶ Dette kan unngås ved å rengjøre maskinen etter hver barbering. ▶ Rengjør innerbladene med børsten når hårrester er festet til innerbladene. ▶ Påfør på olje.
Systemets ytre folie blir varm.	<ul style="list-style-type: none"> ▶ Systemets ytre folie skal byttes dersom den er deformert eller skadet. (Se side 159.)

Problem	Handling
Barberingen er ikke like tett som før.	▶ Dette kan unngås ved å rengjøre maskinen etter hver barbering.
	Bytt systemets ytre folie og/eller innerbladene. Forventet levetid for systemets ytre folie og innerblader: Systemets ytre folie: Omtrent 1 år Innerblader: Omtrent hvert 2. år
	▶ Påfør på olje.

Service

Kontakt

Dersom du vil ha mer informasjon, eller dersom barbermaskinen eller kabelaen blir ødelagt, se Panasonics internettside <http://www.panasonic.com>, eller kontakt et autorisert verksted (du finner telefonnummer i heftet som inneholder garantiinformasjon for Europa).

Reservedeler

Reservedeler fås hos forhandleren eller et serviceverksted.

Reservedeler for ES-LV6N	Systemets ytterfolie og indre blader	WES9034
	Systemets ytre folie	WES9175
	Innerblader	WES9170

Batteriets levetid

Forventet levetid for batteriet er 3 år. Batteriene i denne barbermaskinen er ikke ment å byttes av forbrukerne. Bytt batteriet ved et autorisert servicesenter.

Miljøvern og gjenbruk av materialer

Denne barbermaskinen inneholder et litiumion-batteri. Vennligst sørg for at batteriet kasseres på et offentlig godkjent sted, hvis dette finnes i ditt land.

Brukerinformasjon om innsamling av gammelt utstyr og brukte batterier Bare for EU og land med retursystemer



Slike symboler på produkter, emballasje, og/eller på medfølgende dokumenter betyr at brukte elektriske/elektroniske produkter og batterier ikke må blandes med vanlig husholdningsavfall.

For riktig håndtering og gjenvinning av gamle produkter og brukte batterier, vennligst lever dem til innsamlingssteder i samsvar med nasjonal lovgivning. Ved riktig håndtering av disse produktene og batteriene, hjelper du til med å spare verdifulle ressurser og forhindre potensielle negative effekter på menneskers helse og miljø.

For mer informasjon om innsamling og gjenvinning vennligst ta kontakt med din kommune.

Ukorrekt håndtering av dette avfallet kan medføre straffansvar, i overensstemmelse med nasjonal lovgivning.



Merknader for batterisymbolet (nederste symbol)

Dette symbolet kan bli brukt i kombinasjon med et kjemisk symbol. I dette tilfellet etterkommer det kravet satt av direktivet for det kjemikaliet det gjelder.

Kassering av det innebygde, oppladbare batteriet

Ta ut det innebygde, oppladbare batteriet før du kaster barbermaskinen.

Pass på å kassere batteriet på en miljøstasjon hvis det finnes en. Denne figuren skal kun brukes ved avhending av barbermaskinen og skal ikke brukes til å reparere den. Dersom du demonterer barbermaskinen vil den ikke lenger være vanntett, dette kan føre til at den ikke fungerer.

- Fjern barbermaskinen fra vekselstrømadapteret.
- Trykk på strømbryteren for å slå apparatet på, og la det være på helt til batteriet er fullstendig utladet.
- Utfør trinn ① til ⑤ og løft opp batteriet, deretter fjerner du det.
- Pass på at du ikke kortslutter positive og negative terminaler på brukte batterier. Terminaler skal isoleres ved å bruke limbånd.

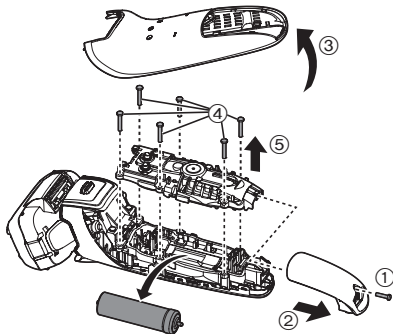

Spesifikasjoner

Strømkilde	Se merkeplaten på vekselstrømsadapteren. (Automatisk spenningsomformer)
Motorspenning	3,6 V ---
Ladetid	Omtrent 1 time
Luftbåren akustisk støy	Under barbering: 62 dB (A) re 1 pW) Under trimming: 64 dB (A) re 1 pW)

Dette produktet er kun ment til husholdningsbruk.

Innehåll

Säkerhetsföreskrift.....	167	Vanliga frågor och svar.....	176
Avsedd användning	170	Felsökning.....	176
Beskrivning av delarna	170	Service.....	178
Förberedelser.....	171	Miljöskydd och återvinningsbara material.....	178
Användning.....	171	Specifikationer.....	179
Rengöra rakapparaten	174		
Byta ytterbladsenheten och innerbladen	175		

Tack för att du köpt denna produkt från Panasonic.

Läs igenom denna bruksanvisningen noga innan du börjar använda apparaten. Spara bruksanvisningen för framtida bruk.

Varning

- Denna apparat kan användas av barn från 8 års ålder och personer med nedsatta fysiska, sensoriska eller mentala färdigheter, eller brist på erfarenhet eller kunskap, om de fått instruktioner eller övervakning avseende säker användning av apparaten och förstår de därtill kopplade riskerna. Barn får inte leka med apparaten. Rengöring och underhåll får inte utföras av barn utan övervakning av vuxen.
- Strömförsörjningskabeln kan inte bytas ut. Om kabeln är skadad, bör AC-adaptorn kasseras.
- Denna Wet/Dry rakapparat kan användas för våt eller torr rakning, dvs med eller utan raklödder. Den är vattentät och kan alltså användas i duschen och rengöras i vatten. Den följande symbolen innebär att den kan användas i badet eller duschen.



- Använd inte något annat än den medföljande AC-adaptorn.

Säkerhetsföreskrift

För att minska risken för personskada, dödsfall, elstöt, brand och skada på egendom, måste du alltid följa säkerhetsföreskrifterna nedan.

Förklaring av symboler

Följande symboler används för att klassificera och beskriva nivån av fara, personskada och egendomsskada som kan uppstå om säkerhetsföreskriften inte åtföljs och apparaten används på ett felaktigt sätt.

 **FARA**

Betecknar en potentiell risk som kommer att resultera i allvarlig personskada eller dödsfall.

 **VARNING**

Betecknar en potentiell risk som kan resultera i allvarlig personskada eller dödsfall.

 **FÖRSIKTIGHET**

Betecknar en fara som kan resultera i en mindre personskada eller skada på egendom.

Följande symboler används för att klassificera och beskriva den typ av instruktioner som ska beaktas.

 Denna symbol används för att uppmärksamma användaren på en specifik användningsprocedur som inte får utföras.

 Denna symbol används för att uppmärksamma användaren på en specifik användningsprocedur som måste utföras för säker användning av apparaten.

VARNING

► Denna produkt

Den här rakapparaten har ett inbyggt laddbart batteri.

 **Kasta inte in det i öppen eld, utsätt det inte för värme och ladda inte upp det, använd det eller förvara det i en miljö med hög temperatur.**

- Det kan i så fall orsaka överhettning, antändning eller explosion.

Modifiering eller reparation är inte tillåtet.

 - Det kan orsaka brand, elstöt eller personskada.
Kontakta ett auktoriserat servicecenter för reparation (batteribyte osv.).

 **Apparaten får inte monteras isär, med undantag för vid kassering.**

- Det kan orsaka brand, elstöt eller personskada.

► Vid onormal eller felaktig funktion

Avbryt genast användningen och koppla bort adaptern från vägguttaget vid onormal funktion eller fel.

- I annat fall kan det resultera i brand, elstöt eller personskada.

<Onormal funktion eller fel>

• **Huvudenhetsen, adaptern eller sladden är deformerad eller onormalt varm.**

• **Huvudenhetsen, adaptern eller sladden luktar bränt.**

• **Det hörs ett konstigt ljud under användning eller laddning av huvudenhetsen, adapter eller sladden.**

- Begär genast en kontroll eller reparation hos ett auktoriserat servicecenter.

VARNING

► Strömförsörjning

 Anslut inte och koppla inte bort adaptern till ett vägguttag med fuktiga händer.

- Det kan det orsaka elstöt eller personskada.

Doppa inte AC-adaptern i vatten eller tvätta den med vatten. Placera inte AC-adaptern över eller nära ett vattenfyllt handfat eller badkar.

 Använd aldrig apparaten om AC-adaptren är trasig eller om kontakten sitter alltför löst i vägguttaget.

Du får inte skada, modifiera eller alltför kraftfullt böja, dra eller vrida sladden. Placera inga tunga föremål ovanpå sladden och se till att den inte kommer i kläm.

- I annat fall kan det resultera i elstöt eller brand pga. kortslutning.

Använd inte apparaten på ett sätt som överskrider graderingen för nätströmmen eller sladdragningen.

 - Att överskrida graderingen genom att ansluta alltför många kontakter till ett och samma vägguttag kan orsaka brand pga. överhettning.

Kontrollera alltid att apparaten används med den nätström som anges på AC-adaptren.

 Sätt in adaptern helt.

- I annat fall kan det resultera i brand eller elstöt.

 Koppla ifrån AC-adaptren innan rakapparaten ska rengöras med vatten.

- I annat fall kan det resultera i elstöt eller personskada.

Rengör strömkontakten och apparatens kontakt regelbundet för att förhindra att damm ansamlas.

 - I annat fall kan det uppstå brand på grund av isoleringsfel som orsakats av fukt.

► Förhindra olyckor

 Placera inte apparaten inom räckhåll för barn. Låt inte barn använda apparaten.

- Om delar eller tillbehör kommer i munnen kan det resultera i personskada eller skada på apparaten.

Om olja sväljs av misstag, framkalla inte kräkning utan drick i stället massor av vatten och kontakta en läkare.

 Om olja kommer i kontakt med ögonen, skölj omedelbart och grundligt med rinnande vatten och kontakta en läkare.

- Underlåtelse att följa dessa instruktioner kan leda till fysiska problem.

Om du upplever hudirritation någonstans på kroppen, avbryt genast användningen och kontakta en läkare.

 - Underlåtelse att följa dessa instruktioner kan leda till fysisk skada eller hudskada.

FÖRSIKTIGHET

► Skydda huden

Pressa inte ytterbladsenheten för hårt mot läppar eller andra delar av ansiktet.

 Pressa inte ytterbladsenheten direkt mot skönhetsfläckar eller skadad hud.

Rör inte vid innerbladets bladsektion (metallisk sektion).

- Detta kan orsaka hud- eller handskada.

FÖRSIKTIGHET

Tryck inte hårt på ytterbladsenheten. Vidrör inte ytterbladsenheten med fingrar eller naglar under användning.

 Använd inte produkten för att avlägsna hår från huvudet eller annan del av kroppen.

- Att göra detta kan det resultera i skada på huden eller att ytterbladsenhetens livslängd förkortas.

 Kontrollera att ytterbladsenheten inte är deformerad eller skadad före användning.

- I annat fall kan det orsaka hud skador.

Se till att placera skyddshuven på rakapparaten när den bärs omkring eller förvaras.

 - I annat fall kan det resultera i skada på huden eller att ytterbladsenhetens livslängd förkortas.

► Observera följande försiktighetsåtgärder

Linda inte sladden runt adaptern vid förvaring.

 - Då kan sladden gå sönder av belastningen och orsaka brand pga. kortslutning.

Låt inte metallföremål eller skräp fastna på strömkontakten eller apparatens kontakt.

 - I annat fall kan det resultera i elstöt eller brand pga. kortslutning.

Koppla inte loss adaptern eller apparatens kontakt genom att hålla i sladden.

 - Det kan det orsaka elstöt eller personskada.

Dela inte rakapparat med din familj eller andra personer.

 - Det kan leda till infektioner eller inflammationer.

Apparaten får inte tappas eller slås mot andra föremål.

 - Detta kan orsaka personskada.

Koppla bort adaptern från vägguttaget när den inte ska laddas.

 - Om du inte gör detta kan det resultera i elstöt eller brand pga. läckström orsakad av försämrad isolering.

Hantering av urtaget batteri vid kassering

FARA

Det laddningsbara batteriet är endast till för användning i denna apparat. Använd inte batteriet med andra produkter.

• Kasta inte i eld eller applicera värme.
• Slå inte på, ta isär, modifiera eller punktera batteriet med en nål.

• Låt inte batteriets positiva och negativa poler komma i kontakt med varandra genom något metallföremål.

 • Förvara inte batteriet tillsammans med metallsmycken, som hårnålar.

• Ladda inte, använd inte eller lämna inte batteriet där det utsätts för höga temperaturer, som t.ex. i direkt solljus eller nära andra värmekällor.

• Ta aldrig av höljet på batteriet.

- Det kan i så fall orsaka överhettning, antändning eller explosion.

VARNING

Efter att du tagit bort batteriet, förvara det inte inom räckhåll för barn och spädbarn.

 - Batteriet orsakar skador på kroppen om du råkar svälja det. Om detta inträffar, kontakta läkare omedelbart.

VARNING

Om batterivätska läcker ut, vidta följande åtgärder. Rör inte batteriet med dina bara händer.

- Batterivätskan kan orsaka blindhet vid kontakt med ögonen. Gnugga dig inte i ögonen. Tvätta omedelbart med rent vatten och kontakta en läkare.
- Batterivätskan kan orsaka inflammation eller skador om den kommer i kontakt med huden eller kläder. Tvätta bort batterivätskan ordentligt med rent vatten och kontakta en läkare.



Avsedd användning

- Prova våtrakning med raklödter under minst tre veckor. Du kommer snart att märka skillnaden. Det kommer att ta lite tid tills du vänjer dig vid din Wet/Dry rakapparat, eftersom huden och skägget behöver ca en månad för att anpassa sig till den nya rakningsmetoden.
- Se till att ytterbladsenheten inte kommer i kontakt med hårda föremål. Det kan skada bladen då de är mycket tunna och deformeras lätt.
- Torka inte huvudenheten med en hårtork eller varmluftspistol. Detta kan orsaka felaktig funktion eller deformation av delarna.
- Lämna inte rakapparaten med bladramen borttagen och utsatt för direkt solljus. Det kan försämra det vattentäta gummit och försämra vattentätheten vilket kan orsaka felaktig funktion.
- Förvara rakapparaten på en plats med låg luftfuktighet efter användning. I annat fall kan det resultera i felaktig funktion på grund av kondens eller rost.
- Låta båda innerbladen sitta i. Om endast ett av innerbladen är isatt kan apparaten skadas.
- Använd aldrig saltvatten eller varmt vatten för att rengöra rakapparaten. Dränk inte rakapparaten i vatten under långa perioder.

Beskrivning av delarna

A Huvudenhet

- ① Skyddshuv
- ② Ytterbladsenhet
- ③ Bladram
- ④ Mjuka rullar
 - Dessa gör att apparaten glider över huden lättare.
- ⑤ Frigöringsknappar för bladram
- ⑥ Strömbrytare
- ⑦ Displayen
 - a. Tid för användning lampa
 - b. Batterikapacitet lampa
 - c. Raknings-sensorlampa (☹)
 - d. Rengör lampa (☹)
 - e. Lampa för brytarlås (🔒)
 - f. Bladkontroll lampa (☹)
 - g. Laddningslampa (➡)

- ⑧ Apparatsens uttag
 - ⑨ Ytterbladsdel
 - ⑩ Spärrknappar för ytterbladsenhet
 - ⑪ Innerblad
 - ⑫ Trimmer
 - ⑬ Trimmerhandtag
 - ⑭ Bakre terminal huvudenhet
- B AC-adapter (RE7-87)**
- ⑮ Adapter
 - ⑯ Strömkontakt
 - ⑰ Sladd
 - ⑱ Apparatsens kontakt

Tillbehör

- C** Reseväska
- D** Rengöringsborste
- E** Olja
- F** Bruksanvisning
- G** Garantikort

Förberedelser

Ladda rakapparaten

- Stäng av rakapparaten.
- Torka bort eventuella vattendroppar på apparatens uttag.

1 Sätt i apparatens kontakt [E18] i rakapparaten.

2 Sätt i adaptern [E15] i ett nätuttag.

- Kontrollera att laddningslampan (→) lyser.
- Laddningen tar cirka 1 timme.

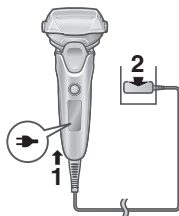

3 Koppla bort adaptern när laddningen är klar.

Obs

Du kan inte använda rakapparaten under laddning.

Under pågående laddning



→ tänds.

Antalet av indikatorer för batterikapacitet lampa ökar allt eftersom laddningen framskrider.

När laddningen är klar



Batterikapacitet lampan och → tänds och släcks sedan igen efter 5 sekunder.

OBS!

- När du laddar rakapparaten för första gången eller när den inte har använts på mer än 6 månader kan laddningstiden ändras eller laddningslampan (→) kanske inte tänds under några minuter. Om rakapparaten förblir ansluten tänds lampan till slut.
- Rekommenderad omgivningstemperatur vid laddning är 10 – 35 °C. Laddningen kan ta längre tid, eller så blinkar laddningslampan (→) snabbt och batteriet laddas eventuellt inte fullt vid extremt låga eller höga temperaturer.
- Rakapparaten kan användas under cirka 2 veckor med en full laddning. (Baserat på en 3-minuters torr rakning per dag)
Antalet användbara dagar varierar beroende på följande villkor.
 - Skäggets tjocklek
 - Tryck applicerat på huden
 - Omgivningstemperatur
 - Användarfrekvens för ljudvibrationsrengöringsläget
- Om det hörs brus från radioapparater eller andra källor medan rakapparaten används, flytta till en annan plats för användning av rakapparaten.

Användning

Raka skäggstubb

1 Tryck på [1] och påbörja rakningen.

- "Rakningsensorn" aktiveras och justerar effekten automatiskt beroende på skäggstubbens längd. Den rakar med full effekt i områden med längre skäggstubb och minskar effekten i områden med kortare stubb för att spara batteri.



- Strömmen kan inte slås på när lampan för brytarlås (🔒) blinkar då strömbrytaren är låst. Tryck på och håll ner strömbrytaren i mer än 2 sekunder för att låsa upp. (Se sidan 173.)

Tips för bättre rakning

Använd hela ytterbladsenheten vinkelrätt mot huden och raka genom att långsamt dra rakapparaten över ansiktet mot skäggsstrånas riktning.

- Skäggstubben under hakan och runt halsen kan rakas bättre om huden sträcks så att skäggsstråna står upprätt.
- Undvik att raka med endast en del av ytterbladsenheten för att undvika att skada den.

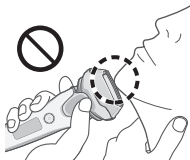
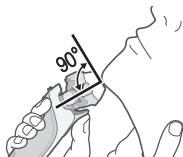

När batterikapaciteten är låg

“10%” visas och “—” blinkar.

- Efter att “10%” visas kan du raka dig 1 till 2 gånger. (Detta kan variera beroende på hur du använder apparaten.)



OBS!

- Apparaten kanske inte fungerar i en omgivningstemperatur på cirka 5 °C eller lägre.
- Beroende på typen eller kvantiteten av rakgel så reagerar eventuellt inte rakningsensorn. Detta är normalt.
- Beroende på skäggets tjocklek eller mängd skäggrim i rakapparaten kommer rakningsensorn inte att reagera och drivljudet kommer inte att förändras. Detta är inte onormalt.
- Placera fingrarna på fingerstödet när du använder rakapparaten för att förhindra felfunktion.
- Läget ljudvibrationsrengöring aktiveras när strömbrytaren hålls nedtryckt längre än 2 sekunder medan rakapparaten inte rakar (strömbrytarlåset upplåst). (Se sidan 174.)
Du kan inte raka i detta läge.

2 Tryck på när du är klar.

Under användning

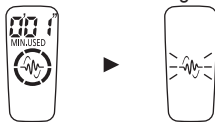

Tid för användning och batterikapacitet som är kvar visas och stäng sedan av efter 7 sekunder.

- Tiden som visas återgår till [0'00"] efter 10 minuter.
- Rakningsensornlampan () blinkar.



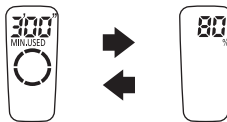

Efter bruk



Indikatorerna för använd tid och återstående batterikapacitet blinkar om vartannat och släcks sedan efter 8 sekunder.

Låsa/låsa upp strömbrytaren

Lås strömbrytaren

1. Tryck på  en gång och släpp sedan upp knappen.
 - Rakapparaten startar.
2. Tryck på och håll ned  i mer än 2 sekunder.
 - Lampan för brytarlås () tänds i 5 sekunder och släcks sedan.
 - Rakapparaten stannar.
3. Släpp upp .



Att låsa upp strömbrytaren

1. Tryck på och håll ned  i mer än 2 sekunder.
 - Lampan för brytarlås () kommer att släckas.
2. När rakapparaten startar släpper du upp .



► Byt ut rakapparatens huvud

Du kan ändra svängrörelsen.

FREE

Rakhuvudet flyttas för att inte missa några områden.

LOCK

Du kan låsa rakhuvudet.

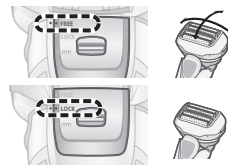

► Använda trimmern

1. Skjut upp trimmerhandtaget till "mm" positionen så att trimmern står upprätt.
2. Tryck på  och påbörja rakningen.

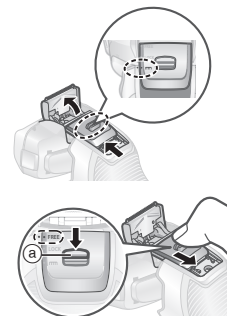

Tryck och håll ned den övre knappen () och skjut trimmerhandtaget nedåt för att sänka trimmern.

Tips för bättre användning

Raka nedåt med trimmerkanten vinkelrätt mot huden.

Trimma polisonger



Förakning av långa skäggsstrån



Rengöra rakapparaten

Det är rekommenderat att rengöra rakapparaten efter varje användning.

Rengöra med vatten

- Stäng av rakapparaten och koppla ifrån AC-adaptorn.

1 Applicera lite tvål och vatten på ytterbladsenheten [A②].



2 Tryck in ① under mer än 2 sekunder för att växla till läget ljudvibrationsrengöring.

- Bubblorna minskar.
- Indikatorn för batterikapacitet lampa blinkar regelbundet.
- Efter cirka 20 sekunder kommer den automatiskt att stängas av eller så kan du stänga av den genom att trycka in strömbrytaren.



3 Avlägsna ytterbladsdelen [A⑨] och rengör under rinnande vatten.

- Information om att sätta fast och ta bort ytterbladsdelen finns på sid. 175.
- Skvätt minskas genom rengöring av rakapparaten i ljudvibrationsrengöringsläget.
- Efter rengöring med vatten, skaka rakapparaten upp och ner några gånger för att ta bort överskottsfukt, och torka sedan bort eventuella vattendroppar med en torr duk.



4 Torka ytterbladsdelen, rakapparaten och trimmern [A⑫] helt.

- Torka rakapparaten i skugga, undvik direkt solljus. Applicera sedan olja.



5 Smörj rakapparaten.

Det ser till att bladens rörelser är mjuka och ger en komfortabel rakning.

1. Applicera en droppe olja på varje ytterbladsenhet.
2. Höj trimmern och placera en droppe olja.
3. Sätt på rakapparaten och låt den vara igång i fem sekunder.
4. Stäng av rakapparaten och torka av eventuell överbliven olja från ytterbladsenheten med en mjuk trasa.

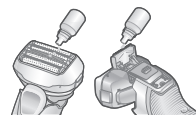

OBS!

- Var försiktig så att huvudenheten inte slår i diskhon eller annat föremål när du tömmer ur vattnet. Detta kan orsaka skada på enheten.
- Torka inte av med thinner, bensin, alkohol eller liknande. Detta kan orsaka fel på enheten, eller sprickor eller missfärgning av delarna. Torka av med utspätt tvålsvatten.
- Använd inga andra köks- eller badrumsrengöringsmedel än vanlig tvål. Detta kan orsaka fel på enheten.

Rengöring med borsten

Ta bort ytterbladsdelen och innerbladen.
(Se denna sida.)

► Rengöring med den långa borsten

Rengör ytterbladsdelen [A9],
ytterbladsenheten [A2],
rakapparats stomme [A] och
trimmern [A12] med den långa
borsten.

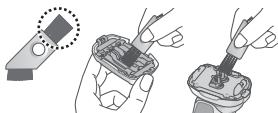

► Rengöring med den korta borsten

- Rengör innerbladen [A11] med den korta borsten genom att röra den i den riktning som visas.
- Rör inte den korta borsten vinkelrätt mot bladen eftersom detta skadar innerbladen och försämrar deras skärpa.

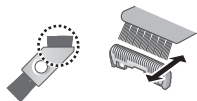

Byta ytterbladsenheten och innerbladen

☺ visas på displayen en gång om året. (Baserat på 3 minuters rakning per dag)

Vi rekommenderar att du kontrollerar ytterbladsenheten och innerbladen när den visas.

Tryck på strömbrytaren i mer än 30 sekunder för att stänga av ☺.
Även om ☺ inte stängs av direkt efter bytet, stängs den av automatiskt inom ca 7 användningar.

ytterbladsenhet	en gång per år
innerblad	en gång vartannat år

► Avlägsna ytterbladsdelen

Tryck in frigöringsknapparna för bladram [A5] och lyft upp ytterbladsdelen [A9].

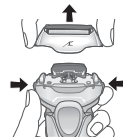

► Fästa ytterbladsdelen

Efter att du har vridit bladramens märke (L) framåt fäster du ytterbladsdelen [A9] på rakapparaten tills ett klick hörs.

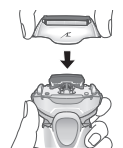

► Byta ytterbladsenheten

1. Tryck på spärrknapparna för ytterbladsenheten [A10] och dra ner ytterbladsenheten [A2].
2. Passa in bladramens märke (L) och ytterbladsenhetens märke (Δ) mot varandra och fäst dem tillsammans tills det klickar.

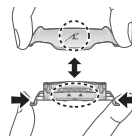

- Se till att inte trycka på spärrknapparna för ytterbladsenheten med för stor kraft.

Det kan böja ytterbladsenheten, vilket förhindrar fullständig fastsättning av bladramen.

► Byta innerbladen

1. Ta bort ett innerblad [A11] i taget.
2. Sätt i innerbladen ett i taget.

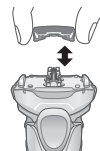

Obs

Kasta inte bort bladramen.

Vanliga frågor och svar

Fråga	Svar
Kommer batteriet att försämrans om det inte används under en längre tid?	▶ Batteriet kommer att försämrans om det inte används under 6 månader eller mer så se till att en full uppladdning görs åtminstone var 6:e månad.
Kan jag ladda rakapparaten efter varje användning?	▶ Batteriet som används är ett litiumjonbatteri, så laddning efter varje användning kommer inte att påverka batteriets livslängd.
Varför bör adaptern kopplas ifrån efter användning?	▶ Batteriprestandan påverkas inte om det laddas i mer än en timme, men adaptern bör kopplas ifrån av säkerhetsskäl och för att spara el.
Vad är beståndsdelen i den avsedda oljan?	▶ Beståndsdelen i oljan är paraffin.

Felsökning

Utför följande åtgärder.

Om problemen inte kan lösas, kontakta butiken där du köpte enheten eller en serviceverkstad auktoriserad av Panasonic för reparation.

Problem	Åtgärd
Strömbrytaren slås inte PÅ.	▶ Lås upp brytarlåset. (Se sidan 173.)
Rengör lampan () lyser. (Den släcks efter ca 1 minut).	▶ Rengör bladen genom att använda läget ljudvibrationsrengöring.
Rakningssensorn reagerar inte.	▶ Beroende på skäggets tjocklek eller mängd skäggtrim i rakapparaten kommer rakningssensorn inte att reagera och drivljudet kommer inte att förändras. Detta är inte onormalt.
	▶ Beroende på typen eller kvantiteten av rakgel så reagerar eventuellt inte rakningssensorn. Detta är normalt.
	▶ Eventuellt så reagerar inte rakningssensorn om batterikapaciteten är låg. Om detta händer, ladda rakapparaten.
	▶ Applicera olja. (Se sidan 174.)
	▶ Rakningssensorn reagerar eventuellt inte om det inte finns tillräckligt med olja på bladen.

Problem	Åtgärd
Rakningssensorn reagerar trots att rakapparaten inte är i kontakt med huden.	<ul style="list-style-type: none"> ▶ Avlägsna skäggstrån från rakapparaten. ▶ Om rakapparaten är extremt smutsig, ta av bladramen och tvätta med vatten. (Se sidan 174.) ▶ Byt ut ytterbladsenhet och/eller innerblad. ▶ Förväntad livslängd för ytterbladsenhet och innerblad: Ytterbladsenhet: Omkring ett år Innerblad: Omkring två år
Kort användningstid även efter laddning.	<ul style="list-style-type: none"> ▶ Applicera olja. ▶ När antalet användningstillfällen per laddning börjar minska, håller batteriet på att bli uttjänt.
Rakapparaten fungerar inte efter laddning.	<ul style="list-style-type: none"> ▶ Apparaten kanske inte fungerar i en omgivningstemperatur på cirka 5 °C eller lägre. ▶ Batteriet är uttjänt. ▶ Rakapparaten fungerar inte med AC-adaptorn inkopplad. ▶ Rakapparaten kan användas efter tillräcklig laddning när AC-adaptorn har kopplats bort.
Drivljudet förändras under rakning.	<ul style="list-style-type: none"> ▶ Rakningssensorn är igång. Ljudet förändras beroende på skägg tjocklek.

Problem	Åtgärd
Avger ett högt ljud.	<ul style="list-style-type: none"> ▶ Applicera olja. ▶ Bladen rör sig inte mjukt om det inte finns någon olja på dem och det går åt mer el. ▶ Rakapparaten avger ett högt ljud pga. den linjära motorn. Detta indikerar inte ett problem. ▶ Kontrollera att bladen sitter fast ordentligt. ▶ Rengör ytterbladsenheten med borsten.
Lukten blir starkare.	<ul style="list-style-type: none"> ▶ Detta kan undvikas genom att rengöra rakapparaten efter varje rakning.
Trimmade hårstrån flyger omkring överallt.	<ul style="list-style-type: none"> ▶ Detta kan undvikas genom att rengöra rakapparaten efter varje rakning. ▶ Rengör innerbladen med borsten när spån fastnat på innerbladen.
Ytterbladsenheten blir het.	<ul style="list-style-type: none"> ▶ Applicera olja. ▶ Byt ut ytterbladsenheten om den är skadad eller deformerad. (Se sidan 175.)

Problem	Åtgärd
Rakresultatet blir inte lika hudnära som förut.	▶ Detta kan undvikas genom att rengöra rakapparaten efter varje rakning.
	Byt ut ytterbladsenhet och/eller innerblad. Förväntad livslängd för ytterbladsenhet och innerblad:
	Ytterbladsenhet: Omkring ett år
	Innerblad: Omkring två år
	▶ Applicera olja.

Service

Kontakt

Var god besök Panasonic hemsida <http://www.panasonic.com> eller kontakta en auktoriserad serviceverkstad (du hittar kontaktinformation i den paneuropeiska garantisedeln) om du behöver information eller om rakapparaten eller kabeln skadas.

Utbytbara delar

Utbytbara delar kan inhandlas hos din återförsäljare eller servicecenter.

Utbytbara delar för ES-LV6N	Ytterbladsenhet och innerbladen	WES9034
	Ytterbladsenhet	WES9175
	Innerblad	WES9170

Batterilivstid

Batteriets livslängd är 3 år. Batteriet i rakapparaten får inte bytas av användaren. Byt ut batteriet hos en auktoriserad serviceverkstad.

Miljöskydd och återvinningsbara material

Denna rakapparat har ett litiumjonbatteri. Var noga med att avyttra batteriet på en för ändamålet avsedd plats, om sådan finns i landet där du bor.

Avfallshantering av produkter och batterier Endast för Europeiska Unionen och länder med återvinningssystem



Dessa symboler på produkter, förpackningar och/eller medföljande dokument betyder att förbrukade elektriska och elektroniska produkter och batterier inte får blandas med vanliga hushållssopor.

För att gamla produkter och använda batterier ska hanteras och återvinnas på rätt sätt ska dom lämnas till passande uppsamlingsställe i enlighet med nationella bestämmelser.

Genom att ta göra det korrekt hjälper du till att spara värdefulla resurser och förhindrar eventuella negativa effekter på människors hälsa och på miljön.

För mer information om insamling och återvinning kontakta din kommun.

Olämplig avfallshantering kan beläggas med böter i enlighet med nationella bestämmelser.



Notering till batterisymbolen (nedanfö)

Denna symbol kan användas i kombination med en kemisk symbol. I detta fall uppfyller den de krav som ställs i direktivet för den aktuella kemikalien.

Avfallshantering av det inbyggda laddbara batteriet

Ta ur det inbyggda laddbara batteriet innan du kastar rakapparaten. Lämna in batteriet på en återvinningsstation för batterier om en sådan finns.

Denna bild är endast avsedd för kassering av rakapparaten, inte för reparation. Om du själv plockar isär rakapparaten kommer den inte längre att vara vattentät, vilket kan orsaka funktionsfel.

- Avlägsna rakapparaten från AC-adaptorn.
- Tryck på strömbrytaren för att slå på strömmen och låt sedan strömmen vara på till dess att batteriet är helt urladdat.
- Genomför steg ① till ⑤, lyft batteriet och avlägsna det.
- Var försiktig så att inte plus- och minuspolerna på borttagna batterier kortsluts och isolera polerna genom att sätta tejp på dem.

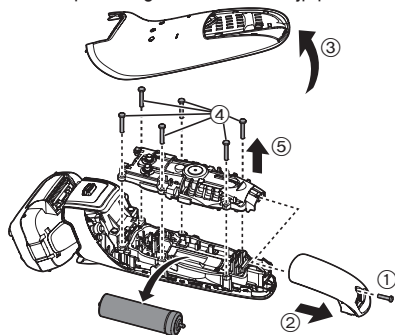

Specifikationer

Driftspänning	Se AC-adaptorns märkplåt. (automatisk spänningskonvertering)
Motorspänning	3,6 V ---
Laddningstid	Cirka 1 timme
Luftburet akustiskt buller	I rakningsläge: 62 (dB (A) re 1 pW) I trimmerläge: 64 (dB (A) re 1 pW)

Denna produkt är endast avsedd för användning i hemmet.

Sisältö

Turvatoimet.....	184	Usein kysytyt kysymykset.....	193
Tarkoitettu käyttö.....	187	Vianetsintä	194
Koneen osat	188	Huolto	196
Valmistelu.....	188	Ympäristönsuojelu ja materiaalien kierrätys.....	196
Käyttäminen	189	Tekniset tiedot	197
Partakoneen puhdistus.....	191		
Teräverkon ja leikkuuterien vaihto.....	192		

Kiitos että valitsit tämän Panasonic-tuotteen.

Lue ohjeet kokonaan ennen laitteen käyttämistä ja säästä ne myöhempää käyttöä varten.

Varoitus

- Laitetta saavat käyttää yli 8-vuotiaat lapset ja henkilöt, joiden fyysiset, aistinvaraiset tai henkiset ominaisuudet ovat heikentyneet tai joilta puuttuu kokemus ja tieto, jos heitä valvotaan laitteen käytössä, ja heille on annettu ohjeet laitteen turvallisesta käytöstä, ja he ymmärtävät laitteeseen liittyvät vaarat. Lapset eivät saa leikkiä laitteella. Lapset eivät saa puhdistaa laitetta tai tehdä kunnossapitotoimia laitteelle ilman valvontaa.
- Sähköjohtoa ei voi vaihtaa. Jos johto on vioittunut, verkkolaite tulee poistaa käytöstä.

- Tätä partakonetta voi käyttää märkäajoon partavaahdon kanssa tai kuiva-ajoon. Vesitiivistä partakonetta voi käyttää suihkussa, ja sen voi puhdistaa vedellä. Seuraava merkki tarkoittaa, että laite sopii käytettäväksi kylvyssä tai suihkussa.



- Älä käytä mitään muuta kuin toimitettua verkkolaitetta.

Turvatoimet

Jotta välttyään loukkaantumisen, hengen menetyksen, sähköiskun, tulipalon ja omaisuusvahinkojen vaaralta, seuraavia turvatoimia tulee aina noudattaa.

Kuvakkeiden selitykset

Seuraavia kuvakkeita käytetään luokittelemaan ja kuvaamaan vaaran, loukkaantumisen ja omaisuuden vahingoittumisen taso, jos varoitukset jätetään huomiotta ja laitetta käytetään väärin.



VAARA

Ilmaisee vakavaan loukkaantumiseen tai kuolemaan johtavan mahdollisen vaaran.



VAROITUS

Ilmaisee mahdollisen vaaran joka voi aiheuttaa vakavan loukkaantumisen tai kuoleman.



HUOMIO

Ilmaisee vaaran joka voi aiheuttaa lievän loukkaantumisen tai omaisuusvahingon.

Seuraavia kuvakkeita käytetään luokittelemaan ja kuvaamaan noudatettavien ohjeiden tyyppejä.



Tätä kuvaketta käytetään hälyttämään käyttäjiä tietyistä käyttömenettelytavasta jota ei tule noudattaa.



Tätä kuvaketta käytetään hälyttämään käyttäjiä tietyistä käyttömenettelytavasta jota tulee noudattaa yksikön turvallisen käytön varmistamiseksi.



VAROITUS

► Tämä tuote

Tässä partakoneessa on sisäänrakennettu ladattava akku.

Älä heitä akkua tuleen tai lämmitä sitä, äläkä lataa tai käytä sitä korkeassa lämpötilassa tai jätä ympäristöön, jossa on korkea lämpötila.

- Niin toimiminen voi aiheuttaa ylikuumentumisen, syttymisen tai räjähtämisen.



Älä muuntele tai korjaa laitetta.

- Niin tekeminen voi aiheuttaa tulipalon, sähköiskun tai loukkaantumisen.
Ota yhteyttä valtuutettuun huoltoliikkeeseen korjaamista varten (akun vaihto jne.)



Älä pura laitetta koskaan, paitsi sitä hävittäessäsi.

- Niin tekeminen voi aiheuttaa tulipalon, sähköiskun tai loukkaantumisen.

► Poikkeavuuksien tai virhetointojen tapauksessa

Jos verkkolaitteen toiminta on tavallisuudesta poikkeavaa tai siihen tulee toimintahäiriö, lopeta muuntajan käyttö välittömästi ja irrota verkkolaite.

- Ohjeen noudattamatta jättäminen voi aiheuttaa tulipalon, sähköiskun tai loukkaantumisen.

<Poikkeavuus tai toimintahäiriöt>



• **Pääyksikkö, muuntaja tai johto on epämuodostunut tai epätavallisen kuuma.**

• **Pääyksikkö, muuntaja tai johto haisee palaneelle.**

• **Pääyksiköstä, muuntajasta tai johdosta kuuluu epänormaali ääni käytön tai latauksen aikana.**

- Ota heti yhteyttä valtuutettuun huoltoliikkeeseen ja pyydä laitteen tarkistusta tai korjausta.

VAROITUS

► Syöttövirta

 Älä liitä muuntajaa pistorasiaan tai irrota sitä pistorasiasta jos kätesi ovat märät.
- Näin toimiminen voi aiheuttaa sähköiskun tai loukkaantumisen.

 Älä upota verkkolaitetta veteen tai pese sitä vedellä.
Älä aseta verkkolaitetta vedellä täytetyn altaan tai ammeen yläpuolelle tai niiden lähelle.

 Älä koskaan käytä laitetta, jos sen verkkolaite on vahingoittunut tai virtapistoke on pistorasiaan väljä.
Älä vahingoita, muokkaa, tai väkisin taivuta, vedä tai väännä johtoa. Älä myöskään laita mitään painavaa virtajohdon päälle äläkä nipistä johtoa.

- Niin tekeminen voi aiheuttaa oikosulusta johtuvan sähköiskun tai tulipalon.

 Älä käytä tavalla jossa pistorasian tai johdotuksen nimellisteho ylittyy.

 - Nimellistehon ylittäminen, joka johtuu siitä että liian monta pistoketta on yhdistetty yhteen pistorasiaan, voi aiheuttaa ylikuumentumisesta johtuvan tulipalon.

 Varmista aina, että laitetta käytetään voimalähteellä, joka on yhteensopiva verkkolaitteen nimellisjännitteen kanssa.
Työnnä muuntaja kokonaan paikalleen.

- Ohjeen noudattamatta jättäminen voi aiheuttaa tulipalon tai sähköiskun.

 Irrota verkkolaite, kun puhdistat partakonetta vedellä.
- Ohjeen noudattamatta jättäminen voi aiheuttaa sähköiskun tai loukkaantumisen.

Puhdista virtapistoke ja laitteen pistoke säännöllisesti estääksesi pölyn kerääntymisen.

 - Ohjeen noudattamatta jättäminen voi aiheuttaa tulipalon kosteudesta johtuvan eristyshäiriön seurauksena.

► Onnettomuuksien ehkäiseminen

 Älä säilytä lasten ulottuvilla. Älä anna lasten käyttää laitetta.
- Osien tai tarvikkeiden laittaminen suuhun voi aiheuttaa tapaturman tai vamman.

Jos nielet öljyä vahingossa, älä yritä oksentaa vaan juo runsaasti vettä ja ota yhteys lääkäriin.

 Jos öljyä joutuu silmiin, huuhtelee silmäsi välittömästi runsaalla juoksevalla vedellä ja ota yhteys lääkäriin.
- Näiden ohjeiden laiminlyöminen saattaa aiheuttaa fyysisiä ongelmia.

Jos koet ihoärsytystä missä tahansa osassa kehoa, lopeta käyttö välittömästi ja ota yhteys lääkäriin.

 - Näiden ohjeiden laiminlyöminen saattaa aiheuttaa fyysisiä vammoja tai ihovaurioita.

HUOMIO

► Ihon suojeleminen

Älä paina teräverkkoa liian kovaa huultasi tai muuta kasvojesi osaa vasten.

 Älä paina teräverkkoa suoraan näppyliöiden tai vaurioituneen ihon päälle.

Älä koske sisäterän teräosaan (metalliosaa).

- Muuten seurauksena voi olla vammoja iholle tai kädelle.

HUOMIO

Älä paina teräverkkoa väkisin. Älä myöskään kosketa teräverkkoa sormillasi tai kynsiläsi, kun se on käytössä.

 Älä käytä tuotetta hiuksiisi tai muuhun ruumiinkarvoitukseen.

- Tämän tekeminen voi aiheuttaa ihovaurion tai lyhentää teräverkon käyttöikää.

 Tarkista ettei teräverkossa ole murtumia tai vääntymiä ennen käyttöä.

- Tämän noudattamatta jättäminen voi vahingoittaa ihoa.

Muista laittaa suojus partakoneeseen sitä kantaessasi tai säilytyksen ajaksi.

 - Ohjeen noudattamatta jättäminen voi aiheuttaa ihovaurion tai lyhentää teräverkon käyttöikää.

► Huomioi seuraavat varoitukset

Älä kierrä johtoa muuntajan ympärille säilytyksen ajaksi.

 - Niin tekeminen voi aiheuttaa johdinlangan murtumisen johdon sisällä, mikä voi johtaa tulipaloon oikosulun seurauksena.

Älä anna metalliesineiden tai roskien kiinnittyä virtapistokkeeseen tai laitteen pistokkeeseen.

 - Niin tekeminen voi aiheuttaa oikosulusta johtuvan sähköiskun tai tulipalon.

Älä irrota muuntajan tai laitteen pistoketta pitämällä kiinni johdosta.

- Näin toimiminen voi aiheuttaa sähköiskun tai loukkaantumisen.

Älä jaa partakonettasi perheenjäsenten tai muiden ihmisten kanssa.

- Se saattaa aiheuttaa infektion tai tulehduksen.

 **Älä pudota laitetta tai iske sitä muita esineitä vasten.**
- Niin tekeminen voi aiheuttaa loukkaantumisen.

Irrota muuntaja pistorasiasta kun laite ei ole latauksessa.

 - Ohjeen noudattamatta jättäminen voi aiheuttaa sähköiskun tai tulipalon eristyksen heikkenemisestä aiheutuvan sähkövuodon vuoksi.

Poistetun akun käsittely hävittämisen yhteydessä

VAARA

Ladattava akku on tarkoitettu käytettäväksi vain tässä laitteessa. Älä käytä akkua muiden tuotteiden kanssa.

• Älä heitä tuleen tai altista kuumuudelle.

• Älä lyö, pura, muuta tai lävistä naulalla.

• Älä anna akun positiivisen ja negatiivisen navan olla yhteydessä metallisten esineiden kautta.

 • Älä pidä akkua yhdessä metallisten korujen, kuten hiussolkien, kanssa.

• Älä lataa, käytä tai jätä akkua paikkaan, jossa se voi altistua korkeille lämpötiloille, kuten suoralle auringonvalolle, äläkä lähelle muita lämmönlähteitä.

• Älä koskaan kuori putkea.

- Niin toimiminen voi aiheuttaa ylikuumenemisen, syttymisen tai räjähtämisen.



VAROITUS

Pidä ladattava akku poissa lasten ja pikkulasten ulottuvilta poistamisen jälkeen.



- Akku vaurioittaa elimistöä jos sen niellään vahingossa.
Jos tämä tapahtuu, ota välittömästi yhteys lääkäriin.

Jos akkunestettä vuotaa, tee seuraavat toimenpiteet. Älä koske akkuun paljain käsin.

- Akkuneste saattaa sokeuttaa sinut jos sitä pääsee silmiin.



Älä hiero silmiäsi. Pese ne heti puhtaalla vedellä ja ota yhteys lääkäriin.

- Akkuneste saattaa aiheuttaa tulehduksen tai loukkaantumisen jos sitä pääsee iholle tai vaatteille.

Pese se pois runsaalla, puhtaalla vedellä ja ota yhteys lääkäriin.

Tarkoitettu käyttö

- Huomaat eron viimeistään kolmen viikon märkäajon jälkeen. Ihosi ja partasi sopeutuu noin kuukaudessa märkä- ja kuiva-ajoon Panasonicin partakoneella.
- Älä anna teräverkon koskettaa mitään kovia kohteita. Niin tekeminen voi vaurioittaa teriä, koska ne ovat hyvin ohuet ja vääntyvät helposti.
- Älä kuivata pääyksikköä hiustenkuivaimella tai lämpöpuhaltimella. Niin tekeminen voi aiheuttaa virhetoiminnon tai osien vääntymisen.
- Älä jätä partakonetta teräverkon kehys irrotettuna suoraan auringonpaisteeseen. Niin tekeminen voi huonontaa vedenkestävää kumia ja heikentää vedenkestävyysoimintoa, mikä voi aiheuttaa virhetoiminnon.
- Säilytä partakone käytön jälkeen paikassa, jossa on alhainen kosteus. Ohjeen noudattamatta jättäminen voi aiheuttaa virhetoiminnon kondensaation tai ruosteen takia.
- Pidä molemmat leikkuuterät kiinnitettyinä. Partakone saattaa vahingoittaa, jos vain toinen leikkuuterä on kiinnitettynä.
- Jos puhdistat partakoneen vedellä, älä käytä merivettä tai kiehuvaa vettä. Älä upota partakonetta veteen pitkäksi ajaksi.

Koneen osat

A Runko-osa

- ① Suojus
- ② Teräverkko
- ③ Teräverkon kehys
- ④ Pehmeät telat
 - Ne auttavat liukumaan ihoa pitkin helpommin.
- ⑤ Verkkokehyksen avauspainikkeet
- ⑥ Käyttökytkin
- ⑦ Merkkivalojen näyttö
 - a. Käytetyn aika merkkivalo
 - b. Akun kapasiteetin merkkivalo
 - c. Ajosensorimerkkivalo (👁️)
 - d. Puhdas merkkivalo (🧼)
 - e. Kytkinlukon merkkivalo (🔒)
 - f. Teräverkon/terien tarkistuksen merkkivalo (🔍)
 - g. Latauksen tilan merkkivalo (➡️)

- ⑧ Laitteen pistorasias
- ⑨ Teräverkko-osa
- ⑩ Teräverkon avauspainike
- ⑪ Leikkuuterät
- ⑫ Trimmeri
- ⑬ Trimmerin kahva
- ⑭ Runko-osan takaliitäntä

B Verkkoalaite (RE7-87)

- ⑮ Muuntaja
- ⑯ Virtapistoke
- ⑰ Johto
- ⑱ Laitteen pistoke

Lisätarvikkeet

C Kuljetuskotelo

D Puhdistusharja

E Öljy

F Käyttöohjeet

G Takuukortti

Valmistelu

Partakoneen lataus

- Sammuta partakone.
- Pyyhi vesipisarat laitteen pistorasiasista.

1 Kytke laitteen pistoke [B ⑱] partakoneeseen.

2 Kytke muuntajan [B ⑮] pistoke pistorasiaan.

- Tarkista että latauksen tilan merkkivalo (➡️) palaa.
- Lataus on valmis noin 1 tunnin kuluttua.

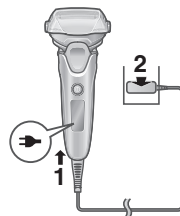

3 Ota muuntaja pois seinästä, kun lataaminen on valmis.

Huom

Et voi käyttää partakonetta silloin, kun se on latauksessa.

Latauksen aikana



➡️ hehkuu.

Akun kapasiteetin merkkivalojen määrä lisääntyy latauksen edistyessä.

Latauksen päätyttyä



Akun kapasiteetin merkkivalo ja ➡️ syttyvät ja sammuvat sitten 5 sekunnin kuluttua.

Huomautuksia

- Jos lataat partakonetta ensimmäistä kertaa tai sitä ei ole käytetty yli 6 kuukauteen, latausaika voi vaihdella tai latauksen tilan merkkivalo (➔) ei ehkä pala muutama minuuttiin. Se alkaa palamaan lopulta, jos laite pidetään kytkettynä.
- Suositeltava latauslämpötila on 10–35 °C. Akkujen lataaminen voi kestää pidempään tai latauksen tilan merkkivalo (➔) voi vilkkua nopeasti, eikä akku välttämättä lataudu kunnolla hyvin korkeissa tai matalissa lämpötiloissa.
- Partakonetta voidaan käyttää noin 2 viikkoa täydellä latauksella. (Perustuu 3 minuutin kuiva-ajoon päivässä)
Käyttöpäivien määrä vaihtelee riippuen seuraavista olosuhteista.
 - Parran tuuheus
 - Ihoon kohdistettu paine
 - Ympäristön lämpötila
 - Äänivärahtelytilan käyttötiheys
- Jos radiosta tai muusta lähteestä tulee häiriöääniä partakoneen käytön aikana, siirry toiseen paikkaan käyttämään partakonetta.

Käyttäminen

Parran ajaminen

1 Paina ja aja.

- Ajosensori, joka säättää tehoa automaattisesti parran paksuuden mukaan, alkaa toimia. Se ajaa suurella teholla alueilla, joilla parta on paksua, ja vähentää tehoa alueilla, joilla parta on ohutta, ihorasituksen vähentämiseksi.
- Virtaa ei voi kytkeä päälle, jos kytkinlukon merkkivalo (🔒) vilkkuu, koska käyttökytkin on silloin lukittu. Avaa lukitus painamalla käyttökytkintä yli 2 sekunnin ajan. (Katso sivu 190.)



Vihjeitä parempaan parranajoon

Aseta koko teräverkko kohtisuoraan ihoa vasten ja aja liu'uttamalla partakonetta hitaasti kasvoilla parran kasvusuuntaa vastaan.



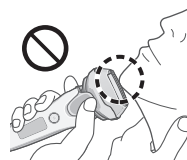
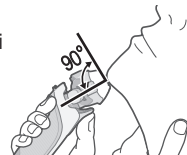



- Leuan alla ja kaulan ympärillä oleva parta voidaan ajaa paremmin venyttämällä ihoa niin, että parta nousee pystyyn.
- Jotta teräverkko ei vahingoittuisi, älä aja käyttämällä vain osaa teräverkosta.







2 Paina , kun olet valmis.

Käyttökytkimen lukitus/lukituksen poistaminen

Käyttökytkimen lukitus

<p>1. Paina  kerran ja vapauta se sitten.</p> <ul style="list-style-type: none">• Partakone alkaa toimia. 	<p>2. Pidä  painettuna yli 2 sekuntia.</p> <ul style="list-style-type: none">• Kytkinlukon merkkivalo () syttyy 5 sekunniksi ja sammuu sitten.• Partakone lopettaa toiminnan. 	<p>3. Vapauta .</p> 
--	--	--

Käyttökytkimen lukituksen avaaminen

<p>1. Pidä  painettuna yli 2 sekuntia.</p> <ul style="list-style-type: none">• Kytkinlukon merkkivalo () sammuu. 	<p>2. Kun partakone alkaa toimia, vapauta .</p> 
--	--

Käytettäessä

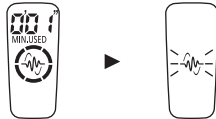

Käytetty aika ja jäljellä oleva akun kapasiteetti näkyvät ja kytkeytyvät sitten pois 7 sekunnin kuluttua.

- Näytetty aika palautuu asetukseen [0'00"] 10 minuutin kuluttua.
- Ajosensorimerkkivalo () vilkkuu.

Käytön jälkeen

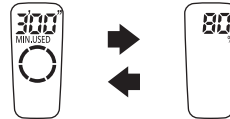

Käytetty aika ja akun jäljellä oleva kapasiteetti näkyvät vuorotellen ja sammuvat 8 sekunnin kuluttua.

Kun akun lataus on vähäinen

"10%" tulee näkyviin ja "—" välkky.

- Kun "10%" tulee näkyviin, jäljellä on vielä 1 – 2 parranajokertaa. (Kesto riippuu käytöstä.)



Huomautuksia

- Laite ei ehkä toimi, mikäli ympäristön lämpötila on noin 5 °C tai sen alle.
- Ajosensori ei välttämättä reagoi parranajogeelin tyyppiin ja määrän mukaan. Tämä on normaalia.
- Parran tuuheudesta tai ajopään irtokarvojen määrästä riippuen ajosensori ei välttämättä reagoi ja ajoääni ei välttämättä muutu. Tässä ei ole mitään epänormaalia.
- Virheellisen käytön estämiseksi aseta sormesi sormituelle käyttäessäsi partakonetta.
- Äänivärähtelytila aktivoituu, kun käyttökytkintä painetaan yli 2 sekuntia, kun partakone ei ole käynnissä (kytkimen lukitus on poistettu). (Katso sivu 191.)
Et voi ajaa partaa tässä tilassa.

► Partakoneen ajopään vaihtaminen

Voit vaihtaa toimintatilaa.

FREE

Partakoneen pää liikkuu väliin jääneiden kohtien estämiseksi.

LOCK

Voit lukita ajopään.

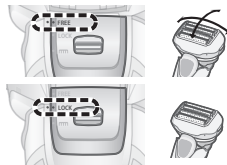

► Trimmerin käyttö

1. Liu'uta trimmerin kahva "mm"-asentoon niin, että trimmeri on pystyasennossa.
2. Paina (1) ja käytä.

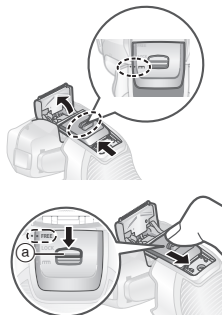

Pidä ylänuppi (a) painettuna ja laske trimmeri liu'uttamalla trimmerin kahva alas.

Vihjeitä parempaan käyttöön

Aseta trimmerin reuna kohtisuoraan iholle ja liiku alaspäin.

Pulisonkien leikkaaminen



Pitkien partojen esiajo



Partakoneen puhdistus

Partakone kannattaa puhdistaa jokaisen käyttökerran jälkeen.

Puhdistaminen vedellä

- Sammuta partakone ja irrota verkkolaite.

1 Pese teräverkko [A②] saippualla ja vedellä.



2 Aktivoi äänivärähtelytila painamalla (1) yli 2 sekunnin ajan.

- Vaahdon roiskuminen estetään.
- Akun kapasiteetin merkkivalot välkkyvät järjestyksessä.
- 20 sekunnin kuluttua tila sammuu automaattisesti tai voit sammuttaa sen käyttökytkintä painamalla.



3 Irrota teräverkko-osa [A③] ja puhdista juoksevilla vedellä.

- Katso teräverkko-osan kiinnitys- ja irrotusohjeet sivulta 193.
- Roiskuminen vähenee, jos partakone huuhdellaan äänivärähtelytilassa.
- Vedellä huuntelemisen jälkeen ravistele partakonetta ylös ja alas muutaman kerran liiallisen kosteuden poistamiseksi ja pyyhi sitten loput vesipisarat pois kuivalla liinalla.



4 Kuivaa teräverkko-osa, partakone ja trimmeri [A12] kokonaan.

- Anna partakoneen kuivua varjossa, vältä suoraa auringonvaloa ja levitä sitten öljyä.



5 Voitele partakone.

Se pitää terän liikkeen pehmeänä ja säilyttää mukavan ajon.

1. Laita tippa öljyä jokaiseen teräverkkoon.
2. Nosta trimmeriä ja lisää tippa öljyä.
3. Käynnistä partakone ja anna sen käydä noin viiden sekunnin ajan.
4. Sammuta partakone ja pyyhi ylimääräinen öljy teräverkosta pehmeällä liinalla.

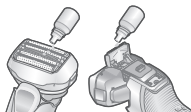

Huomautuksia

- Ole varovainen, että et osu runko-osalla altaaseen tai muuhun esineeseen, kun poistat vettä. Muuten seurauksena voi olla toimintahäiriö.
- Älä pyyhi tinnerillä, bensiinillä, alkoholilla jne. Muuten seurauksena voi olla toimintahäiriö tai osien murtuminen tai haalistuminen. Pyyhi laimennetulla saippuvedellä.
- Älä käytä muita pesuaineita kuin käsisaippuaa. Muuten seurauksena voi olla toimintahäiriö.

Puhdistus harjalla

Irrota teräverkko-osa ja leikkuuterät. (Katso sivu 193.)

► Pitkällä harjalla puhdistaminen

Puhdista teräverkko-osa [A9], teräverkko [A2], partakoneen runko [A] ja trimmeri [A12] pitkällä harjalla.

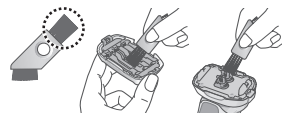

► Lyhyellä harjalla puhdistaminen

- Puhdista leikkuuterät [A11] lyhyellä harjalla liikuttamalla sitä kuvan osoittamassa suunnassa.
- Älä liikuta lyhyttä harjaa kohtisuoraan teriä vastaan, sillä se vahingoittaa leikkuuteriä ja vaikuttaa niiden terävyyteen.

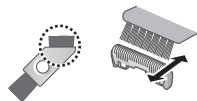

Teräverkon ja leikkuuterien vaihto

☹ tulee näkyviin merkkivalojen näyttöön kerran vuodessa. (Perustuu 3 minuutin ajoon päivässä)

Teräverkko ja leikkuuterät kannattaa tarkistaa, kun se tulee näkyviin. Paina käyttökytkintä vähintään 30 sekunnin ajan, kunnes symboli ☹ sammuu.

Vaikka ☹ ei sammuisi heti vaihdon jälkeen, se sammuu automaattisesti noin 7 käyttökerran jälkeen.

teräverkko	kerran vuodessa
leikkuuterät	joka toinen vuosi

► Teräverkko-osan irrottaminen

Paina teräverkon vapautuspainikkeita [A⑤] ja nosta teräverkko-osaa [A⑨] ylöspäin.

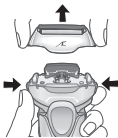

► Teräverkko-osan kiinnittäminen

Käännettyäsi teräverkon kehysten merkin (↗) eteen, työnnä teräverkko-osa [A⑩] partakoneeseen kunnes kuuluu napsahdus.

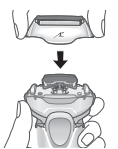

► Teräverkon vaihto

1. Paina teräverkon avauspainikkeita [A⑩] ja vedä teräverkko [A⑪] alas.
2. Kohdista teräverkon kehysten merkki (↗) ja teräverkon merkki (△) ja kiinnitä ne lujasti yhteen, kunnes kuulet naksahduksen.
 - Älä paina teräverkon avauspainiketta liian kovaa. Niin tekeminen voi aiheuttaa teräverkon vääntymisen ja estää kunnollisen kiinnittymisen teräverkon kehykseen.

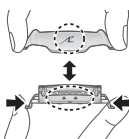

► Leikkuuterien vaihto

1. Poista leikkuuterät [A⑪] yksi kerrallaan.
2. Pane leikkuuterät paikoilleen yksi kerrallaan.

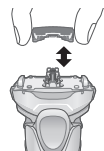

Huom

Älä heitä teräverkon kehystä pois.

Usein kysytyt kysymykset

Kysymys	Vastaus
Heikentykö akku, jos sitä ei käytetä pitkään aikaan?	► Akku heikentyy, jos sitä ei käytetä yli 6 kuukauteen, joten muista ladata akku täyteen vähintään 6 kuukauden välein.
Voinko ladata partakoneen jokaisen käytön jälkeen?	► Akku on litium-ioniakku, joten lataaminen jokaisen käytön jälkeen ei vaikuta akun käyttöikään.
Miksi muuntaja täytyy irrottaa käytön jälkeen?	► Akun lataaminen yli 1 tunnin ajan ei vaikuta akun tehoon, mutta irrota muuntaja turvallisuuden vuoksi ja energian säästämiseksi.
Mitä ainesosia laitteelle tarkoitettussa öljyssä on?	► Öljyn ainesosa on nestemäinen parafiini.

GB

D

F

I

NL

E

DK

P

N

S

FIN

PL

CZ

SK

H

RO

TR

Vianetsintä

Suorita seuraavat toimenpiteet.

Jos ongelmat eivät vielä kukaan ratkea, ota yhteys liikkeeseen, josta ostit laitteen tai Panasonicin korjauksiin valtuuttamaan huoltoliikkeeseen.

Ongelma	Tehtävä asia
Käyttökytkin ei käänny PÄÄLLE.	▶ Avaa kytkinlukko. (Katso sivu 190.)
Puhdas merkkivalo () palaa. (Se sammuu noin 1 minuutin kuluttua.)	▶ Puhdista terät käyttämällä äänivärähtelytilaa.
Ajosensori ei vastaa.	▶ Parran tuuheudesta tai ajopään irtokarvojen määrästä riippuen ajosensori ei välttämättä reagoi ja ajoääni ei välttämättä muutu. Tässä ei ole mitään epänormaalia.
	▶ Ajosensori ei välttämättä reagoi parranajogeelin tyypin ja määrän mukaan. Tämä on normaalia.
	▶ Ajosensori ei välttämättä reagoi, jos akun jäljellä oleva kapasiteetti on alhainen. Jos näin tapahtuu, lataa partakone uudelleen.
	▶ Laita öljyä. (Katso sivu 192.)
	▶ Ajosensori ei välttämättä vastaa, jos terillä ei ole tarpeeksi öljyä.

Ongelma	Tehtävä asia
Ajosensori vastaa vaikka partakone ei ole yhteydessä ihoon.	▶ Puhdista partakarvat partakoneesta. Jos partakone on erittäin likainen, poista teräverkon kehys ja puhdista vedellä. (Katso sivu 191.)
	▶ Vaihda teräverkko ja/tai leikkuuterät. Teräverkon ja/tai leikkuuterien oletettu käyttöikä: Teräverkko: Noin 1 vuosi Leikkuuterät: Noin 2 vuotta
Käyttöaika on lyhyt jopa latauksen jälkeenkin.	▶ Laita öljyä.
	▶ Kun operaatioiden määrä latausta kohti alkaa laskea, akku lähestyy käyttöikänsä loppua.
Partakone ei toimi edes latauksen jälkeen.	▶ Laite ei ehkä toimi, mikäli ympäristön lämpötila on noin 5 °C tai sen alle.
	▶ Akun käyttöikä on päättynyt.
	▶ Partakone ei toimi, jos verkkolaite on yhdistetty. Käytä partakonetta sen jälkeen, kun sitä on ladattu riittävästi ja verkkolaite on irrotettu.
Ajoääni muuttuu ajamisen aikana.	▶ Ajosensori on toiminnassa. Ääni muuttuu parran tuuheudesta riippuen.

Ongelma	Tehtävä asia
Aiheuttaa kovan äänen.	<p>Laita öljyä.</p> <p>▶ Terät eivät liiku pehmeästi, kun terillä ei ole öljyä, jolloin tarvitaan enemmän tehoa.</p> <p>▶ Partakoneesta kuuluu kimeä ääni lineaarimoottorihjaimesta johtuen. Tämä ei tarkoita, että kyseessä olisi ongelmatilanne.</p> <p>▶ Varmista että terät on kiinnitetty kunnolla.</p> <p>▶ Puhdista teräverkko harjalla.</p>
Haju voimistuu.	<p>Tämä voidaan korjata puhdistamalla laite joka kerta ajelun jälkeen.</p>
Trimmattua karvaa lentää kaikkialle.	<p>▶ Tämä voidaan korjata puhdistamalla laite joka kerta ajelun jälkeen.</p> <p>Puhdista leikkuuterät harjalla, jos irtokarvoja on tarttunut leikkuuteriin.</p>
Teräverkko kuumenee.	<p>▶ Laita öljyä.</p> <p>▶ Vaihda teräverkko jos se on vaurioitunut tai vääntynyt. (Katso sivu 193.)</p>

Ongelma	Tehtävä asia
Sänkeä jää enemmän kuin ennen.	<p>▶ Tämä voidaan korjata puhdistamalla laite joka kerta ajelun jälkeen.</p> <p>Vaihda teräverkko ja/tai leikkuuterät. Teräverkon ja/tai leikkuuterien oletettu käyttöikä:</p> <p>▶ Teräverkko: Noin 1 vuosi</p> <p>Leikkuuterät: Noin 2 vuotta</p> <p>▶ Laita öljyä.</p>

Huolto

Yhteystiedot

Käy Panasonicin www-sivulla osoitteessa <http://www.panasonic.com> tai ota yhteyttä valtuutettuun asiakaspalveluun (löydät sen yhteystiedot pan european -takuuliitteestä), jos tarvitset lisätietoa tai jos partakone tai sen johto on vaurioitunut.

Varaosat

Varaosia on saatavilla jälleenmyyjästä tai huoltoliikkeessä.

Varaosat malliin for ES-LV6N	Teräverkko ja leikkuuterät	WES9034
	Teräverkko	WES9175
	Leikkuuterät	WES9170

Akun kesto

Akun käyttöikä on 3 vuotta. Käyttäjät eivät saa vaihtaa partakoneen akkua itse. Akku tulee vaihdattaa valtuutetussa huoltokeskuksessa.

Ympäristönsuojelu ja materiaalien kierrätys

Tässä partakoneessa on litium-ioni-akku.

Varmista, että akku hävitetään paikallisten määräysten mukaisesti.

Vanhojen laitteiden ja paristojen hävittäminen Vain EU-jäsenmaille ja kierrätysjärjestelmää käyttäville maille



Tämä symboli tuotteissa, pakkauksessa ja/tai asiakirjoissa tarkoittaa, että käytettyjä sähköllä toimivia ja elektronisia tuotteita ei saa laittaa yleisiin talousjätteisiin. Johda vanhat tuotteet ja käytetyt paristot käsittelyä, uusointia tai kierrätystä varten vastaaviin keräyspisteisiin laissa annettujen määräysten mukaisesti.

Hävittämällä tuotteet asiaankuuluvasti, autat samalla suojaamaan arvokkaita luonnonvaroja ja estämään mahdollisia negatiivisia vaikutuksia ihmiseen ja luontoon. Lisätietoa keräämisestä ja kierrätyksestä saa paikalliselta jätehuollosta vastuulliselta viranomaiselta.

Maiden lainsäädännön mukaisesti tämän jätteen määräystenvastaisesta hävittämisestä voidaan antaa sakkorangaistuksia.



Huomautus paristosymbolista (symboli alhaalla)

Tämä symboli voidaan näyttää jonkin kemiallisen symbolin yhteydessä. Siinä tapauksessa se perustuu vastaaviin direktiiveihin, jotka on annettu kyseessä olevalle kemikaalille.

Sisäänrakennetun akun hävittäminen

Poista akku, ennen kuin hävität partakoneen.

Varmista, että akku hävitetään ongelmajätokeskuksen kautta, mikäli maassasi on sellainen.

Kuvaa tulee käyttää vain silloin kun partakone poistetaan käytöstä, ei sen korjaamisessa. Jos purat partakoneen itse, se ei ole enää vedenkestävä, ja tämä saattaa aiheuttaa sen että se toimii väärin.

- Irrota partakone verkkolaitteesta.
- Laita virta päälle painamalla virtakytkintä ja pidä virta päällä kunnes akku on purkautunut kokonaan.
- Suorita kuvan vaiheet ① – ⑤, nosta akkua ja poista se paikaltaan.
- Varo oikosulkemasta irrotetun akun positiivisia ja negatiivisia terminaleja, eristä terminaalit teipillä.

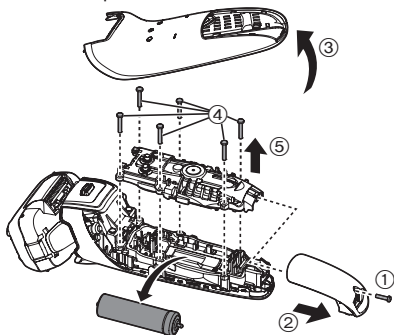

Tekniset tiedot

Virtalähde	Katso verkkolaitteen arvokilvestä. (automaattinen jännitteenvalinta)
Moottorin jännite	3,6 V ---
Latausaika	Noin 1 tunti
Ilmassa kantautuva melu	parranajossa: 62 (dB (A) re 1 pW) rajaajan käytössä: 64 (dB (A) re 1 pW)

Tämä tuote on tarkoitettu vain kotitalouskäyttöön.

Spis treści

Środki ostrożności	202	Często zadawane pytania	211
Przeznaczenie	205	Rozwiązywanie problemów	212
Dane dotyczące części	206	Serwis	214
Przygotowanie	206	Ochrona środowiska i recykling	
Sposób użytkowania	207	materiałów	214
Czyszczenie maszynki	209	Dane techniczne	215
Wymiana folii zewnętrznej i ostrzy			
wewnętrznych	210		

Ostrzeżenie

- To urządzenie może być używane przez dzieci w wieku powyżej 8 lat, przez osoby o ograniczonej sprawności ruchowej, sensorycznej lub intelektualnej oraz przez osoby nieposiadające odpowiedniego doświadczenia i umiejętności, jeśli są one odpowiednio nadzorowane lub zostały poinstruowane w zakresie używania urządzenia w bezpieczny sposób i rozumieją związane z tym ryzyko. Nie należy pozwalać dzieciom na zabawę urządzeniem. Czyszczenie oraz konserwacja urządzenia nie powinny być wykonywane przez dzieci bez nadzoru.
- Przewodu zasilającego nie można wymienić. W przypadku uszkodzenia przewodu zasilacz należy złomować.

- Maszynki do golenia Wet/Dry można używać do golenia na mokro z pianką do golenia lub do golenia na sucho. Maszynka jest wodoszczelna i dzięki temu można z niej korzystać pod prysznicem i czyścić wodą. Symbol poniżej oznacza możliwość użycia w wannie lub pod prysznicem.





- Nie używaj żadnego innego zasilacza niż ten dostarczony z produktem.

Środki ostrożności



Aby zmniejszyć ryzyko urazu, utraty życia, porażenia prądem elektrycznym, pożaru i uszkodzenia mienia, zawsze należy przestrzegać następujących środków ostrożności.

Wyjaśnienie użytych symboli

Poniższe symbole są używane do klasyfikacji i opisanie poziomu zagrożenia, urazu oraz uszkodzenia własności w przypadku niezastosowania się do ostrzeżenia i nieprawidłowego użycia produktu.

 NIEBEZPIECZEŃSTWO	Sygnalizuje potencjalne zagrożenie, które spowoduje poważne obrażenia ciała lub śmierć.
 OSTRZEŻENIE	Sygnalizuje potencjalne zagrożenie, które może spowodować poważne obrażenia ciała lub śmierć.
 UWAGA	Sygnalizuje zagrożenie, które może spowodować drobne urazy ciała lub szkody materialne.

Poniższe symbole są stosowane do klasyfikacji i opisanie typu instrukcji, których należy przestrzegać.

	Ten symbol ostrzega użytkownika, że nie wolno wykonywać określonej procedury.
	Ten symbol informuje użytkownika, że trzeba wykonać określoną procedurę, aby zapewnić bezpieczną obsługę urządzenia.

OSTRZEŻENIE

► Ten produkt

-  Ta maszyna zawiera wbudowany akumulator. **Nie należy wrzucać jej do ognia, podgrzewać, używać bądź pozostawiać w miejscu o wysokiej temperaturze.**
- Może to spowodować przegrzanie, zapłon lub wybuch.

-  **Nie należy modyfikować ani naprawiać urządzenia.**
- Może to spowodować pożar, porażenie prądem lub obrażenia ciała.
Skontaktuj się z autoryzowanym serwisem w celu przeprowadzenia naprawy (wymiana akumulatora itp.).

-  **Nigdy nie należy demontować produktu, z wyjątkiem sytuacji pozbywania się produktu.**
- Może to spowodować pożar, porażenie prądem lub obrażenia ciała.

- **W przypadku wystąpienia nieprawidłowości lub awarii Natychmiast zaprzestań używania adaptera i odłącz go, jeśli wystąpią jakieś nieprawidłowości lub awaria.**
- W przeciwnym razie może dojść do pożaru, porażenia prądem lub urazów ciała.

-  **<Przypadki nieprawidłowości lub usterek>**
 - **Urządzenie, adapter lub przewód są zdeformowane lub nietypowo gorące.**
 - **Urządzenie, adapter lub przewód pachną spalenizną.**
 - **Występują nietypowe odgłosy podczas używania lub ładowania urządzenia głównego, adaptera lub przewodu.**
- Należy natychmiast zażądać sprawdzenia lub naprawy w autoryzowanym punkcie serwisowym.

OSTRZEŻENIE

► Zasilanie



Nie podłączaj ani nie odłączaj adaptora do/z gniazda elektrycznego mokrą ręką.
- Może to spowodować porażenie prądem lub obrażenia ciała.

Nie wolno zanurzać zasilacza w wodzie ani myć go wodą. Nie umieszczaj zasilacza nad lub w pobliżu umywalki lub wanny napełnionymi wodą.

W żadnym wypadku nie używaj urządzenia, jeżeli zasilacz został uszkodzony, lub jeżeli wtyczka zasilania wetknięta do kontaktu jest poluzowana.



Nie wolno niszczyć, modyfikować ani ciągnąć, skręcać lub zginać na siłę przewodu zasilającego. Nie wolno również kłaść ciężkich przedmiotów na przewodzie zasilającym ani przytrząskiwać przewodu zasilającego.
- Może to spowodować porażenie prądem lub pożar z powodu zwarcia.

Nie należy używać urządzenia niezgodnie z parametrami domowej instalacji lub sieci elektrycznej.



- Przekroczenie parametrów, poprzez podłączenie zbyt wielu wtyczek do jednego gniazda sieci elektrycznej lub obwodu, może spowodować pożar w wyniku przegrzania.

Pamiętaj, aby urządzenie było zawsze zasilane ze źródła energii elektrycznej zgodnego z napięciem znamionowym wskazanym na zasilaczu.



Włóż do końca adaptor.

- W przeciwnym razie może dojść do pożaru lub porażenia prądem.



W przypadku mycia maszyny wodą należy odłączyć zasilacz.

- W przeciwnym razie może dojść do porażenia prądem lub urazów ciała.



Należy regularnie czyścić wtyczkę zasilania i wtyczkę urządzenia, aby zapobiec gromadzeniu się kurzu.

- Niezastosowanie się do tego zalecenia może spowodować pożar na skutek pogorszenia izolacji spowodowanej wilgotnością.

► Zapobieganie wypadkom



Nie należy kłaść w miejscu dostępnym dla dzieci lub niemowląt. Nie pozwalaj, aby dzieci używały tego urządzenia.
- Włożenie części lub akcesoriów do buzi grozi wypadkiem lub obrażeniami.

W wypadku przypadkowego spożycia oleju nie wolno wywoływać wymiotów; należy wypić dużą ilość wody i skontaktować się z lekarzem.



Jeśli olej dostanie się do oczu, należy go natychmiast dokładnie spłukać bieżącą wodą i skontaktować się z lekarzem.
- Nieprzestrzeganie tych instrukcji może być przyczyną problemów zdrowotnych.

W przypadku wystąpienia podrażnienia skóry w jakiegokolwiek części ciała należy natychmiast przerwać użycie i skontaktować się z lekarzem.



- Nieprzestrzeganie tych instrukcji może być przyczyną obrażeń fizycznych lub urazów skóry.

UWAGA

► **Ochrona skóry**

Nie przyciskaj zbyt mocno zewnętrznej folii urządzenia do wargi lub innych części twarzy.

 Nie przykładaj zewnętrznej folii urządzenia bezpośrednio do wyprysków lub zranionej skóry.

Nie dotykaj sekcji ostrza (metalowy fragment) ostrza wewnętrznego.

- W przeciwnym razie może dojść do urazów skóry lub ręki.

Nie naciskaj mocno zewnętrznej folii urządzenia. Nie dotykaj także zewnętrznej folii urządzenia palcami lub paznokciami podczas użycia.

 Nie używaj tego urządzenia do włosów na głowie lub innej części ciała.

- W takim przypadku mogą wystąpić urazy skóry lub żywotność zewnętrznej folii urządzenia może ulec skróceniu.

 **Przed użyciem sprawdź, czy zewnętrzna folia urządzenia nie jest zdeformowana lub uszkodzona.**

- W przeciwnym razie może to spowodować urazy skóry.

 **Podczas przenoszenia lub przechowywania należy nałożyć nakładkę ochronną na maszynkę.**

- W przeciwnym razie mogą wystąpić urazy skóry lub żywotność zewnętrznej folii urządzenia może ulec skróceniu.

► **Należy przestrzegać następujących środków ostrożności**

Nie owijaj ściśle przewodu wokół adaptora na czas przechowywania.

 - W przeciwnym razie może dojść do wyrwania przewodu na skutek naprężenia i w rezultacie spowodować pożar z powodu zwarcia.

 Nie można dopuścić, aby jakieś metalowe przedmioty lub śmieci przylegały do wtyczki zasilania lub wtyczki urządzenia.
- Może to spowodować porażenie prądem lub pożar z powodu zwarcia.

 Nie odłączaj adaptora lub wtyczki urządzenia trzymając za przewód.
- Może to spowodować porażenie prądem lub obrażenia ciała.

 Nie udostępniaj swojej maszynki członkom rodziny ani innym osobom.
- Może to być przyczyną infekcji lub zapalenia.

 Nie należy upuszczać urządzenia, ani uderzać nim o inne przedmioty.
- Może to spowodować uszkodzenie ciała.

Odłącz adaptor od gniazda sieci elektrycznej, gdy urządzenie nie jest ładowane.
 - W przeciwnym razie może dojść do porażenia prądem lub pożaru na skutek przebicia elektrycznego spowodowanego pogorszeniem stanu izolacji.

NIEBEZPIECZEŃSTWO

Akumulator jest przeznaczony do użytku wyłącznie z opisywanym urządzeniem. Nie używaj akumulatora z innymi produktami.

- Nie wrzucaj go do ognia i nie podgrzewaj.
 - Nie uderzaj, nie rozbieraj, nie modyfikuj ani nie przebijaj paznokciem.
 - Nie pozwalaj, aby dodatnie i ujemne styki akumulatora zetknęły się ze sobą poprzez inne metalowe obiekty.
 - Nie trzymaj akumulatora razem z metalową biżuterią, na przykład ze spinkami do włosów.
 - Nie ładuj, nie używaj ani nie pozostawiaj akumulatora w miejscu, w którym będzie narażony na wysoką temperaturę, na przykład w miejscu narażonym na bezpośrednie działanie światła słonecznego lub innych źródeł ciepła.
 - Nigdy nie zdzieraj powłoki.
- Może to spowodować przegrzanie, zapłon lub wybuch.

OSTRZEŻENIE

Po wyjęciu akumulatora nie przechowuj go w zasięgu niemowląt i małych dzieci.

- Przypadkowe poknięcie akumulatora może skutkować uszkodzeniem ciała.
- W takim przypadku natychmiast skontaktuj się z lekarzem.

W przypadku wycieku elektrolitu z akumulatora wykonaj poniższe procedury. Nie dotykaj akumulatora gołymi dłońmi.

- Elektrolit może spowodować utratę wzroku w przypadku zetknięcia się z oczami.



Nie pocieraj oczu. Wypłucz natychmiast bieżącą wodą i skontaktuj się z lekarzem.

- Elektrolit może spowodować podrażnienie lub urazy w przypadku zetknięcia się ze skórą lub ubraniem.

Natychmiast wypłucz dokładnie bieżącą wodą i skontaktuj się z lekarzem.

Przeznaczenie

- Podaruj sobie luksus golenia na mokro z pianką przez co najmniej trzy tygodnie i pocuj różnicę. Przyzwyczajanie się do maszynki do golenia Panasonic Wet/Dry wymaga nieco czasu, ponieważ skóra i broda potrzebują około miesiąca, aby przestawić się na nową metodę golenia.
- Nie dopuszczaj do tego, by zewnętrzna folia urządzenia zetknęła się z twardym przedmiotem.
Grozi to uszkodzeniem ostrzy, które są bardzo cienkie i łatwo ulegają deformacji.
- Korpusu nie należy suszyć suszarką ani wentylatorem.
W przeciwnym razie może to spowodować awarię lub zdeformowanie części.
- Nie wystawiaj maszynki ze zdjętą ramką folii na bezpośrednie działanie promieni słonecznych.
Grozi to pogorszeniem właściwości gumy wodoszczelnej i utratą wodoszczelności, co może doprowadzić do awarii.
- Po zakończeniu używania maszynkę należy przechowywać w miejscu o niskiej wilgotności.
W przeciwnym razie może dojść do awarii ze względu na kondensację lub rdzę.
- Pozostaw obydwa ostrza wewnętrzne na swoim miejscu. Jeżeli tylko jedno z ostrzy wewnętrznych będzie nałożone, maszynka może ulec uszkodzeniu.
- Jeżeli płuczysz maszynkę pod wodą, nie używaj słonej ani gorącej wody. Nie zanurzaj maszynki w wodzie na dłuższy czas.

Dane dotyczące części

A Korpus maszynki

- ① Nakładka ochronna
- ② Zewnętrzna folia urządzenia
- ③ Ramka folii
- ④ Rolki
 - Ułatwiają przesuwanie urządzenia po skórze.
- ⑤ Przyciski zwalniania ramki folii
- ⑥ Włącznik zasilania
- ⑦ Obszar wskaźników
 - a. Wskaźnik wykorzystanego czasu
 - b. Wskaźnik pojemności akumulatora
 - c. Wskaźnik czujnika golenia (☺)
 - d. Wskaźnik czyszczenia (☞)
 - e. Wskaźnik blokady włącznika (🔒)
 - f. Wskaźnik kontroli folii/ostri (☹)
 - g. Wskaźnik stanu ładowania (➔)

⑧ Gniazdo urządzenia

- ⑨ Głowica z folią zewnętrzną
- ⑩ Przyciski zwalniania zewnętrznej folii urządzenia
- ⑪ Ostrza wewnętrzne
- ⑫ Przynirarka
- ⑬ Uchwyt przynirarki
- ⑭ Tylne złącze korpusu maszynki

B Zasilacz (RE7-87)

- ⑮ Adaptor
- ⑯ Wtyczka zasilania
- ⑰ Przewód
- ⑱ Wtyczka urządzenia

Akcesoria

- C Pokrowiec
- D Szczoteczka czyszcząca
- E Olej
- F Instrukcja obsługi
- G Karta gwarancyjna

Przygotowanie

Ładowanie maszynki

- Wyłącz maszynkę.
- Zetrzyj krople wody z gniazda urządzenia.

1 Włóż wtyczkę zasilania [E] [18] do gniazda maszynki.

2 Podłącz adaptor [E] [15] do gniazdka sieciowego.

- Sprawdź, czy wskaźnik stanu ładowania (➔) świeci.
- Ładowanie zostaje zakończone po upływie około 1 godziny.

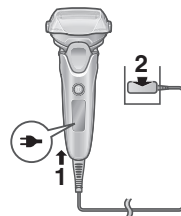

3 Odłącz adaptor po zakończeniu ładowania.

Uwagi

Nie można używać maszynki do golenia podczas ładowania.

Podczas ładowania



Podświetlony wskaźnik ➔.
Liczba na wskaźniku pojemności akumulatora rośnie w miarę postępu ładowania.

Po zakończeniu ładowania



Wskaźnik pojemności akumulatora i wskaźnik ➔ zostaną podświetlone, po czym zgasną po upływie 5 sekund.

Uwagi

- Kiedy akumulator jest ładowany po raz pierwszy lub jeśli nie był używana przez ponad 6 miesięcy, czas ładowania może być inny lub wskaźnik stanu ładowania (➡) może się nie świecić przez kilka minut. Wskaźnik zaświeci się, jeśli maszynka pozostanie podłączona do zasilacza.
- Zalecana temperatura otoczenia podczas ładowania wynosi 10 – 35 °C. W przypadku bardzo niskich lub bardzo wysokich temperatur czas ładowania akumulatora może się wydłużyć, wskaźnik stanu ładowania (➡) będzie szybko migać i mogą wystąpić problemy z prawidłowym naładowaniem akumulatora.
- W pełni naładowana maszynka może być używana przez około 2 tygodnie. (Przy jednym 3-minutowym goleniu na sucho dziennie)
Liczba dni użycia jest zależna od następujących warunków.
 - Grubość zarostu
 - Nacisk stosowany do skóry
 - Temperatura otoczenia
 - Częstotliwość użycia trybu czyszczenia ultradźwiękami
- Jeśli podczas korzystania z maszynki słychać zakłócenia z radioodbiornika lub innego źródła, użyj maszynki w innym miejscu.

Sposób użytkowania

Golenie brody

1 Naciśnij i przystąp do golenia.

- Zadziała "czujnik golenia", który automatycznie dostosowuje moc w zależności od grubości brody. Zwiększa on moc w miejscach golenia gęstej brody i zmniejsza ją w miejscach, gdzie zarost jest rzadki, aby zmniejszyć obciążenie skóry.
- Zasilania nie można włączyć, gdy wskaźnik blokady włącznika (🔒) miga, ponieważ włącznik zasilania jest zablokowany. Naciśnij i przytrzymaj włącznik zasilania przez ponad 2 sekundy, aby odblokować. (Patrz strona 208.)



Wskazówki usprawniające golenie

Przyłóż całą zewnętrzną folię urządzenia prostopadle do skóry i przesuвай powoli maszynkę po twarzy pod włos zarostu.

- Zarost pod brodą i wokół gardła można zgolić naciągając skórę tak, aby włosy zarostu sterczały pionowo.
- Należy unikać golenia częścią zewnętrzną folii urządzenia, aby jej nie uszkodzić.

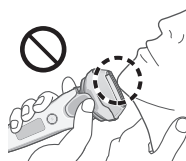

2 Po zakończeniu naciśnij .

Podczas użycia

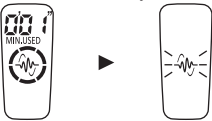

Wykorzystany czas i pozostała pojemność baterii zostają wyświetlone, a następnie wyłączone po 7 sekundach.

- Pokazany czas wraca do [0'00"] po 10 minutach.
- Wskaźnik czujnika golenia (🔊) miga.

Po użyciu

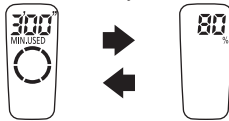



Czas pracy i pozostały poziom naładowania akumulatora migają naprzemiennie, po czym gasną po upływie 8 sekund.

- Tryb czyszczenia wibracyjnego uruchamiany jest w momencie przytrzymania wciśniętego włącznika zasilania przez czas dłuższy niż 2 sekundy przy wyłączonej maszynce (blokada włącznika odblokowana). (Patrz strona 209.)
W tym trybie nie można się golić.



Blokowanie/odblokowywanie włącznika zasilania

Blokowanie włącznika zasilania

1. Naciśnij raz przycisk , po czym zwolnij go.
 - Maszynka zacznie działać.
2. Przytrzymaj wciśnięty przycisk  przez czas dłuższy niż 2 sekundy.
 - Wskaźnik blokady włącznika (🔒) zostanie podświetlony na 5 sekund, po czym zgaśnie.
 - Maszynka przestanie działać.
3. Zwolnij przycisk .



Odblokowywanie włącznika zasilania

1. Przytrzymaj wciśnięty przycisk  przez czas dłuższy niż 2 sekundy.
 - Wskaźnik blokady włącznika (🔒) zgaśnie.
2. W momencie uruchomienia maszynki zwolnij przycisk .



Kiedy poziom naładowania akumulatora jest niski

Pojawia się "10%" i "—" miga.

- Możesz ogolić się jeszcze 1 lub 2 razy po tym jak pojawi się "10%". (Będzie się to zmieniać w zależności od sposobu użytkownika.)



Uwagi

- Urządzenie nie może działać przy temperaturze otoczenia około 5 °C lub niższej.
- W przypadku niektórych rodzajów żelu do golenia i przy pewnych jego ilościach czujnik golenia może nie reagować. Nie świadczy to o usterce.
- W zależności od grubości zarostu lub ilości przyciętego zarostu w głowicy maszynki, czujnik golenia może nie zadziałać, a dźwięk działania maszynki może się nie zmieniać. Jest to normalne zjawisko.
- Aby uniknąć nieprawidłowego działania podczas korzystania z maszynki, trzymaj palce na oparciu dla palca.

► Przelączanie trybu pracy głowicy maszynki

Można zmieniać ustawienie przełącznika obrotowego.

FREE

Głowica maszynki porusza się, aby nie pozostawiać niewygolonych miejsc.

LOCK

Można zablokować głowicę maszynki.

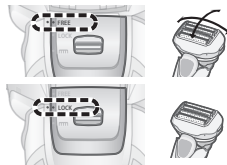

► Korzystanie z przycinarki

1. Przesuń uchwyt przycinarki do góry do pozycji "mm", aby przycinarka znalazła się w pozycji wyprostowanej.
2. Naciśnij **(1)** i zacznij używać.

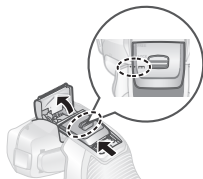

Trzymając wciśnięty przycisk górny **(a)**, przesuń uchwyt przycinarki w dół, aby opuścić przycinarkę.



Wskazówki usprawniające użytkowanie

Przyłóż krawędź przycinarki prostopadłe do skóry i przesuwaj w dół.

Przycinanie бакów



Wstępne golenie długich bród



Czyszczenie maszynki

Wskazane jest czyszczenie maszynki po każdorazowym użyciu.

Mycie wodą

- Wyłącz maszynkę i odłącz zasilacz.

- 1** Nałóż trochę mydła do rąk i nalej trochę wody na zewnętrzną folię urządzenia **[A②]**.



- 2** Przytrzymaj wciśnięty przycisk **(1)** przez czas dłuższy niż 2 sekundy, aby uruchomić tryb czyszczenia wibracyjnego.



- Efekt rozchlapywania pianki jest ograniczony.
- Migają kolejno wskaźniki pojemności baterii.
- Po upływie około 20 sekund tryb zostanie automatycznie wyłączony. Możesz też go wyłączyć ręcznie, naciskając włącznik zasilania.

- 3** Ściągnij głowicę z folią zewnętrzną **[A③]** i wymyj ją pod bieżącą wodą.



- Informacje dotyczące zakładania i ściągania głowicy z folią zewnętrzną można znaleźć na stronie 211.
- Wypłukanie maszynki w trybie czyszczenia ultradźwiękami pozwoli zredukować chlapanie.
- Po wypłukaniu wodą potrząśnij kilka razy maszynką w górę i w dół, aby usunąć nadmiar wilgoci, po czym wytrzyj pozostałe krople wody suchą szmatką.

4 Wyszusz całkowicie głowicę z folią zewnętrzną, maszynkę oraz przycinarkę [A12].

- Pozostaw maszynkę w cieniu, aby wyschła, unikając bezpośredniego nasłonecznienia, po czym zastosuj olej.



5 Nasmaruj golarkę.

Zapewni to płynny ruch ostrza i komfortowe golenie.

1. Nałóż kroplę oleju na wszystkie zewnętrzne folie urządzenia.
2. Podnieś przycinarkę i nałóż kroplę oleju.
3. Włącz maszynkę i pozwól by pracowała przez około pięć sekund.
4. Wyłącz maszynkę i zetrzyj nadmiar oleju z zewnętrznej folii urządzenia miękką ściereczką.

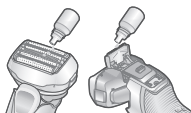

Uwagi

- Przy wylewaniu wody uważaj, aby nie uderzyć korpusem głównym w zlew lub inny przedmiot. W przeciwnym bowiem razie może dojść do awarii.
- Do przecierania nie używaj rozcieńczalników, benzyny, alkoholu itp. W przeciwnym razie może dojść do awarii urządzenia albo pęknięcia lub przebarwienia poszczególnych części. Przetrzyj rozcieńczoną wodą z mydłem.
- Nie używaj innych detergentów stosowanych w kuchni lub łazience za wyjątkiem mydła do rąk. W przeciwnym razie może dojść do awarii.

Czyszczenie szczoteczką

Ściągnij głowicę z folią zewnętrzną i wyjmij ostrza wewnętrzne. (Patrz strona 211.)

► Czyszczenie szczoteczką z długim włosiem

Szczoteczką z długim włosiem oczyść głowicę z folią zewnętrzną [A9], zewnętrzną folię urządzenia [A2], korpus maszynki [A] i przycinarkę [A12].

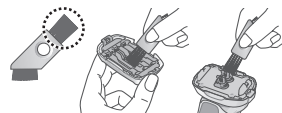

► Czyszczenie szczoteczką z krótkim włosiem

- Oczyść ostrza wewnętrzne [A11] szczoteczką z krótkim włosiem, przesuwając ją w kierunku pokazanym na rysunku.
- Nie przesuwaj szczoteczki z krótkim włosiem prostopadle względem ostrzy, ponieważ można uszkodzić ostrza wewnętrzne i je stępić.

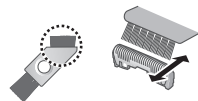

Wymiana folii zewnętrznej i ostrzy wewnętrznych

W obszarze wskaźników raz do roku pojawia się wskaźnik ☹️. (Przy jednym 3-minutowym goleniu dziennie)

Gdy pojawi się, wskazane jest sprawdzenie zewnętrznej folii urządzenia i ostrzy wewnętrznych.

Przytrzymaj wciśnięty włącznik zasilania przez ponad 30 sekund, aby wyłączyć ☹️.

Nawet jeśli wskaźnik ☹️ nie zgaśnie od razu po wymianie, wyłącz się on automatycznie po mniej więcej 7 użyciach.

zewnętrzna folia urządzenia	raz na rok
ostrza wewnętrzne	raz na dwa lata

► Zdejmowanie ramki z folią zewnętrzną

Przyciśnij przyciski zwalniania ramki folii [A 5] i unieś ramkę z folią zewnętrzną [A 9] do góry.

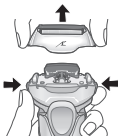

► Zakładanie ramki z folią zewnętrzną

Po ustawieniu ramki folii znacznikiem (▲) do przodu dołącz bezpiecznie ramkę z folią zewnętrzną [A 9] do maszyny, tak aby usłyszeć zatrzaśnięcie.

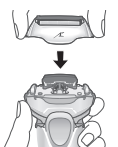

► Wymiana folii zewnętrznej w maszynie

1. Naciśnij przyciski zwalniania zewnętrznej folii urządzenia [A 10] i ściągnij zewnętrzną folię urządzenia [A 2].
2. Dopasuj znacznik ramki folii (▲) ze znacznikiem zewnętrznej folii urządzenia (▲) i połącz odpowiednio oba elementy, aby się zatrzasnęły.
 - Nie naciskaj zbyt mocno przycisków zwalniania zewnętrznej folii urządzenia.
Może to spowodować wygięcie zewnętrznej folii urządzenia, co uniemożliwi pełne przymocowanie do ramki folii.

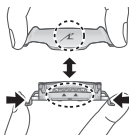

► Wymiana ostrzy wewnętrznych

1. Zdejmij ostrza wewnętrzne [A 11] pojedynczo.
2. Załóż ostrza wewnętrzne pojedynczo.

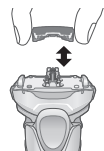

Uwagi

Nie wyrzucaj ramki folii.

Często zadawane pytania

Pytanie	Odpowiedź
Czy właściwości akumulatora ulegną pogorszeniu, jeśli nie będzie on używany przez ponad 6 miesięcy. Z tego powodu należy wykonać pełne ładowanie przynajmniej raz na 6 miesięcy.	► Właściwości akumulatora ulegną pogorszeniu, jeśli nie będzie on używany przez ponad 6 miesięcy. Z tego powodu należy wykonać pełne ładowanie przynajmniej raz na 6 miesięcy.
Czy mogę ładować maszynkę po każdym użyciu?	► W maszynie jest używany akumulator litowo-jonowy, dlatego ładowanie po każdym użyciu nie wpłynie na żywotność akumulatora.
Dlaczego adaptor należy odłączyć po użyciu?	► Ładowanie akumulatora przez ponad 1 godzinę nie będzie mieć wpływu na wydajność akumulatora, ale adaptor należy odłączać ze względów bezpieczeństwa i z uwagi na oszczędność energii.
Jaki jest składnik dedykowanego oleju?	► Olej zawiera ciekłą parafinę.

Rozwiązywanie problemów

Wykonaj następujące czynności.
Jeżeli problemy nadal nie ustępują, należy skontaktować się z punktem zakupu urządzenia lub autoryzowanym centrum serwisowym firmy Panasonic.

Problem	Działanie
Włącznik zasilania nie włącza maszynki.	▶ Odblokuj włącznik zasilania. (Patrz strona 208.)
Podświetlony wskaźnik czyszczenia (). (Wyłącza się w ciągu 1 minuty.)	▶ Oczyszczyć ostrza z wykorzystaniem trybu czyszczenia wibracyjnego.
Czujnik golenia nie reaguje.	▶ W zależności od grubości zarostu lub ilości przyciętego zarostu w głowicy maszynki, czujnik golenia może nie zadziałać, a dźwięk działania maszynki może się nie zmieniać. Jest to normalne zjawisko.
	▶ W przypadku niektórych rodzajów żeluz do golenia i przy pewnych jego ilościach czujnik golenia może nie reagować. Nie świadczy to o usterce.
	▶ Czujnik golenia może nie zadziałać w przypadku niskiego poziomu naładowania akumulatora. W takim przypadku naładuj maszynkę.
	▶ Zastosuj olej. (Patrz strona 210.) ▶ Czujnik golenia może nie reagować w przypadku zbyt małej ilości oleju na ostrzach.

Problem	Działanie
Czujnik golenia reaguje, nawet jeśli golarka nie styka się ze skórą.	▶ Wyczyść przycięty zarost z maszynki. Kiedy maszynka jest wyjątkowo zabrudzona, zdejmij ramkę folii i umyj wodą. (Patrz strona 209.)
	▶ Wymień zewnętrzną folię urządzenia i/lub ostrza wewnętrzne. Oczekiwany czas eksploatacji zewnętrznej folii urządzenia i ostrzy wewnętrznych: Zewnętrzna folia urządzenia: Około 1 rok Ostrza wewnętrzne: Około 2 lata
Nawet po naładowaniu czas pracy jest krótki.	▶ Zastosuj olej.
	▶ Kiedy liczba operacji po naładowaniu urządzenia zaczyna się zmniejszać, zbliża się koniec czasu eksploatacji akumulatora.
Maszynka nie działa nawet po naładowaniu.	▶ Urządzenie nie może działać przy temperaturze otoczenia około 5 °C lub niższej.
	▶ Nastąpił koniec czasu eksploatacji akumulatora. ▶ Maszynka nie będzie działać przy podłączonym zasilaczu. Z maszynki można korzystać po jej wystarczającym naładowaniu i odłączeniu zasilacza.

Problem	Działanie
Dźwięk działania maszyny zmienia się podczas golenia.	▶ Działa czujnik golenia. Dźwięk zmienia się w zależności od grubości zarostu.
Wydawany jest głośny dźwięk.	▶ Zastosuj olej. ▶ Ostrza nie będą płynnie poruszać się, gdy na ostrzach nie ma oleju, co wymaga większej mocy. ▶ Maszynka wydaje wysoki dźwięk ze względu na silnik liniowy. Nie oznacza to problemu. ▶ Upewnij się, że ostrza są prawidłowo zamocowane. ▶ Wyczyść zewnętrzną folię urządzenia szczoteczką.
Zapach staje się silniejszy.	▶ Można to zredukować, czyszcząc maszynkę po każdym goleniu.
Przycięte włosy unoszą się w powietrzu na wszystkie strony.	▶ Można to zredukować, czyszcząc maszynkę po każdym goleniu. ▶ Wyczyść ostrza wewnętrzne szczoteczką, jeśli przywiera do nich zgolony zarost.
Zewnętrzna folia urządzenia nagrzewa się.	▶ Zastosuj olej. ▶ Wymień zewnętrzną folię urządzenia, jeśli jest uszkodzona lub zdeformowana. (Patrz strona 211.)

Problem	Działanie
Golenie nie jest tak dokładne jak wcześniej.	▶ Można to zredukować, czyszcząc maszynkę po każdym goleniu. ▶ Wymień zewnętrzną folię urządzenia i/lub ostrza wewnętrzne. Oczekiwany czas eksploatacji zewnętrznej folii urządzenia i ostrzy wewnętrznych: Zewnętrzna folia urządzenia: Około 1 rok Ostrza wewnętrzne: Około 2 lata ▶ Zastosuj olej.

Serwis

Kontakt

Jeśli potrzebujesz informacji bądź gdy maszynka albo przewód zasilający zostały uszkodzone, odwiedź stronę internetową firmy Panasonic <http://www.panasonic.com> lub skontaktuj się z autoryzowanym centrum serwisowym (adres kontaktowy znajdziesz w ulotce paneuropejskiej gwarancji).

Części zamienne

Części zamienne dostępne są u sprzedawcy lub w Centrum Serwisowym.

Części zamienne dla modelu ES-LV6N	Folia zewnętrzna i ostrza wewnętrzne	WES9034
	Zewnętrzna folia urządzenia	WES9175
	Ostrza wewnętrzne	WES9170

Żywotność akumulatora

Żywotność akumulatora wynosi 3 lata. Akumulator w tej maszynie nie jest przystosowany do wymiany przez użytkownika. Wymianę akumulatora należy zlecić autoryzowanej placówce serwisowej.

Ochrona środowiska i recykling materiałów

Ta maszynka zawiera akumulator litowo-jonowy. Prosimy o oddanie zużytego akumulatora do utylizacji w miejscu oficjalnie do tego wskazanym, jeżeli takie istnieje w Twoim kraju.

Pozbywanie się zużytych urządzeń elektrycznych i elektronicznych oraz baterii Dotyczy wyłącznie obszaru Unii Europejskiej oraz krajów posiadających systemy zbiórki i recyklingu



Niniejsze symbole umieszczane na produktach, opakowaniach i/lub w dokumentacji towarzyszącej oznaczają, że nie wolno mieszać zużytych urządzeń elektrycznych i elektronicznych oraz baterii z innymi odpadami domowymi/komunalnymi.

W celu zapewnienia właściwego przetwarzania, utylizacji oraz recyklingu zużytych urządzeń elektrycznych i elektronicznych oraz zużytych baterii, należy oddawać je do wyznaczonych punktów gromadzenia odpadów zgodnie z przepisami prawa krajowego.

Poprzez prawidłowe pozbywanie się zużytych urządzeń elektrycznych i elektronicznych oraz zużytych baterii pomagasz oszczędzać cenne zasoby naturalne oraz zapobiegać potencjalnemu negatywnemu wpływowi na zdrowie człowieka oraz na stan środowiska naturalnego.

W celu uzyskania informacji o zbiórce oraz recyklingu zużytych urządzeń elektrycznych i elektronicznych oraz baterii prosimy o kontakt z władzami lokalnymi.

Za niewłaściwe pozbywanie się tych odpadów mogą grozić kary przewidziane przepisami prawa krajowego.

Dotyczy symbolu baterii (symbol poniżej)

Ten symbol może występować wraz z symbolem pierwiastka chemicznego. W takim przypadku wymagania Dyrektywy w sprawie określonego środka chemicznego są spełnione.



Utylizacja wbudowanego akumulatora

Wyjmij wbudowany akumulator, zanim wyrzucisz maszynkę.

Upewnij się, że akumulator oddany jest w oficjalnie wyznaczonym miejscu, jeżeli takie miejsce jest dostępne.

Ten rysunek powinien być używany tylko podczas utylizacji maszynki, a nie do jej naprawy. Samodzielny demontaż maszynki sprawi, że nie będzie ona już wodoodporna, co może spowodować jej uszkodzenie.

- Wyjmij maszynkę z zasilacza.
- Naciśnij włącznik zasilania, aby włączyć zasilanie i nie wyłączaj go, aż bateria rozładuje się całkowicie.
- Postępuj zgodnie z opisem w punktach od ① do ⑤, podnieś akumulator i wyjmij go.
- Zachowaj ostrożność, aby złącza dodatnie i ujemne wyjętego akumulatora nie zostały zwarte. Zaizoluj złącza taśmą klejącą.

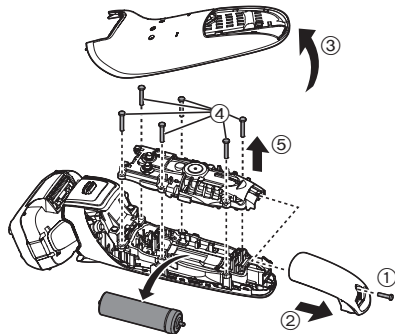

Dane techniczne

Źródło zasilania	Patrz tabliczka znamionowa na zasilaczu. (automatyczna zmiana napięcia zasilania)
Napięcie pracy silnika	3,6 V ---
Czas ładowania	Okolo 1 godziny
Poziom hałasu	w trybie golenia: 62 dB (A) odp. 1 pW w trybie przycinania: 64 dB (A) odp. 1 pW

Produkt przeznaczony wyłącznie do użytku domowego.

Obsah

Bezpečnostní opatření.....	219	Často kladené otázky	228
Účel použití	222	Řešení potíží	229
Označení částí	223	Servis.....	231
Příprava	223	Ochrana životního prostředí a recyklace materiálů	231
Použití.....	224	Technické údaje	232
Čištění holicího strojku.....	226		
Výměna vnější planžety přístroje a vnitřních břitů	227		

Děkujeme vám za zakoupení výrobku Panasonic.

Před zahájením provozu přístroje si přečtěte tyto pokyny a uložte si je pro pozdější použití.

Varování

- Tento spotřebič mohou používat děti od 8 let výše a osoby s omezenými fyzickými, smyslovými nebo duševními schopnostmi nebo nedostatkem zkušeností a znalostí pouze tehdy, pokud jsou pod dohledem dospělé osoby nebo pokud obdržely informace o bezpečném používání spotřebiče a chápou možná rizika. Výrobek není určen pro děti na hraní. Čištění a uživatelskou údržbu nesmějí provádět děti bez dohledu.
- Napájecí šňůru nelze vyměnit. Je-li napájecí šňůra poškozena, síťový adaptér musí být vyřazen.
- Holicí strojek je určen pro mokré nebo suché holení. Pro mokré holení se používá s holicí pěnou. Je vodotěsný, proto jej lze používat ve sprše a omývat vodou. Tento symbol znamená, že přístroj je vhodný pro použití ve vaně či sprše.



- Nepoužívejte žádný jiný, než dodávaný síťový adaptér.

Bezpečnostní opatření

Abyste snížili nebezpečí zranění, úmrtí, úrazu elektrickým proudem, požáru a poškození majetku, vždy dodržujte následující bezpečnostní opatření.

Vysvětlení použitých symbolů

Následující symboly jsou použity pro označení a popis stupně nebezpečí vzniku zranění a poškození majetku způsobeného ignorováním upozornění a nesprávným používáním.



NEBEZPEČÍ

Označuje potenciální riziko, které skončí vážným zraněním nebo úmrtím.



VAROVÁNÍ

Označuje potenciální riziko, které může skončit vážným zraněním nebo úmrtím.



UPOZORNĚNÍ

Označuje nebezpečí, které může vest k lehkému zranění nebo k poškození majetku.

Následující symboly jsou používány pro klasifikaci a popis typů instrukcí, které je nutno dodržovat.



Tento symbol se používá pro upozornění uživatelů na konkrétní postup, který nesmí být prováděn.



Tento symbol se používá pro upozornění uživatelů na konkrétní postup, který musí být dodržen v zájmu bezpečného provozu zařízení.



VAROVÁNÍ

► Tento spotřebič

Dodaný holicí strojek má zabudovanou nabíjecí baterii.



Nevhazujte jej do ohně, nevstavujte teplu, ani nenabíjejte, nepoužívejte nebo neponechávejte v prostředí s vysokou teplotou.

- Takové chování může způsobit přehřátí, vznícení nebo explozi.

Výrobek neupravujte, ani neopravujte.



- Takové chování může způsobit požár, úraz elektrickým proudem nebo zranění.

S opravami (výměna baterie atd.) se obraťte na autorizované servisní středisko.



Výrobek nikdy nerozebírejte s výjimkou jeho likvidace.

- Takové chování může způsobit požár, úraz elektrickým proudem nebo zranění.

► V případě jakékoliv abnormality nebo selhání

Adaptér přestaňte okamžitě používat a odpojte jej, pokud dojde k nějaké abnormalitě nebo selhání.

- V opačném případě může dojít k úrazu elektrickým proudem nebo zranění či požáru.

<Případy abnormality nebo selhání>



• Hlavní jednotka, adaptér nebo kabel jsou zdeformované nebo abnormálně horké.

• Hlavní jednotka, adaptér nebo kabel zapáchají spáleninou.

• Během používání nebo nabíjení hlavní jednotky, adaptéru či kabelu se ozývají abnormální zvuky.

- Okamžitě žádejte kontrolu nebo opravu v autorizovaném servisním středisku.

VAROVÁNÍ

► Napájení



Napájecí adaptér do zásuvky nezapojujte ani jej neodpojujte mokřými rukama.

- Takové chování může způsobit úraz elektrickým proudem nebo zranění.

Síťový adaptér neponořujte do vody ani jej neoplachujte pod vodou.

Nepokládejte síťový adaptér nad vodou naplněné umyvadlo nebo vanu ani do jejich blízkosti.



Nikdy nepoužívejte přístroj, pokud je síťový adaptér poškozen nebo pokud napájecí vidlice přesně nedoléhá do elektrické zásuvky.

Kabel nepoškozujte, neupravujte jej ani silně neohýbejte, netahejte za něj ani s ním nekroutěte. Nepokládejte na něj nic těžkého a vyvarujte se jeho skřípnutí.

- Takové chování může způsobit úraz elektrickým proudem nebo požár v důsledku zkratu.



Nepoužívejte způsobem přesahujícím jmenovité napětí nebo vedení zásuvky elektrické sítě.

- Překročení napětí připojením příliš mnoha zástrček k jedné zásuvce elektrické sítě může způsobit požár v důsledku přehřátí.

Vždy se ujistěte, zda je spotřebič provozován s využitím zdroje napájení odpovídajícího nominálnímu napětí vyznačenému na síťovém adaptéru.



Adaptér plně zasuňte do zásuvky.

- Nedodržení tohoto pokynu může způsobit požár či úraz elektrickým proudem.



Při čištění holicího strojků vodou odpojte síťový adaptér.

- Pokud tak neučiníte, může dojít k úrazu elektrickým proudem nebo zranění.



Napájecí vidlice a zástrčku přístroje pravidelně čistěte, abyste předcházeli hromadění prachu.

- Pokud tak neučiníte, může dojít ke vzniku požáru v důsledku závady izolace, způsobené vlhkostí.

► Prevence nehod



Výrobek neskladujte v dosahu dětí nebo kojenců.

Nedovoďte jim přístroj používat.

- Vkládání částí nebo příslušenství do úst může způsobit úraz nebo zranění.



Pokud dojde omylem k požití oleje, nevyvolávejte zvracení, vypijte velké množství vody a kontaktujte lékaře.

Pokud se olej dostane do kontaktu s očima, okamžitě je důkladně vypláchněte pod tekoucí vodou a kontaktujte lékaře.

- Nedodržení těchto pokynů může způsobit zdravotní problémy.



Pocítíte-li na pokožce nebo na kterémkoli jiném místě podráždění, přestaňte strojek okamžitě používat a kontaktujte lékaře.

- Nedodržení těchto pokynů může mít za následek fyzické zranění nebo poranění pokožky.



UPOZORNĚNÍ

► Ochrana pokožky

Při přikládání vnější planžety přístroje na rty nebo jinou část obličeje nadměrně netlačte.



Vnější planžetu přístroje nepřikládejte přímo na kožní výrůstky nebo na poraněnou pokožku.

Nedotýkejte se části s břitem (kovová část vnitřního břitu).

- Mohlo by dojít k poranění pokožky nebo ruky.

Na vnější planžetu přístroje netlačte silou. Rovněž se vnější planžety přístroje během použití nedotýkejte prsty ani nehty.



Tento produkt nepoužívejte k holení hlavy ani jiných částí těla, než je určeno.

- Může tím dojít k poranění kůže nebo zkrácení životnosti vnější planžety přístroje.



Před použitím se přesvědčte, zda vnější planžeta přístroje není deformovaná či poškozená.

- Nedodržení tohoto pokynu může vést k poranění pokožky.



Při přepravě nebo skladování zakryjte holicí strojek ochranným krytem.

- Nedodržení tohoto pokynu může způsobit poranění kůže nebo zkrácení životnosti vnější planžety přístroje.

► Dodržujte ve vlastním zájmu následující bezpečnostní opatření



Při skladování kabel nenamotávejte kolem adaptéru.

- Takové počínání může vést k poškození vodičů kabelu pod napětím a následnému požáru v důsledku zkratu.



Nedovoľte, aby se do napájecí vidlice nebo zástrčky přístroje dostaly kovové předměty nebo nečistoty.

- Takové chování může způsobit úraz elektrickým proudem nebo požár v důsledku zkratu.



Neodpojujte adaptér nebo zástrčku přístroje chycením kabelu.

- Takové chování může způsobit úraz elektrickým proudem nebo zranění.



Váš holicí strojek nepůjčujte nikomu z rodiny ani nikomu jinému.

- Opačné jednání může mít za následek vznik infekce nebo zánětu.



Vyvarujte se upuštění přístroje, ani jej neházejte na jiné předměty.

- Mohlo by dojít ke zranění.



Vypojte adaptér ze zásuvky elektrické sítě, pokud neprobíhá nabíjení.

- Pokud tak neučiníte, může dojít k úrazu elektrickým proudem nebo požáru v důsledku probíjení elektřiny, způsobeného poškozením izolace.

GB

D

F

I

NL

E

DK

P

N

S

FIN

PL

CZ

SK

RO

TR

Manipulace s vyjmutou baterií při likvidaci

NEBEZPEČÍ

Nabíjecí baterie je určena k použití výhradně pro tento přístroj. Nepoužívejte baterii s žádnými jinými výrobky.

- Nevhazujte ji do ohně a nevystavujte teplotu.
 - Baterii nedemontujte, neupravujte, nevystavujte úderům, ani neprorážejte hřebíkem.
 - Nepropojujte vzájemně kladný a záporný pól baterie pomocí jiných kovových předmětů.
 - Baterii neskladujte společně s kovovými šperky, jako jsou vlásenky.
 - Baterii nenabíjejte, nepoužívejte ani nenechávejte v místech, kde bude vystavena vysokým teplotám, jako je přímé sluneční záření, nebo v blízkosti zdrojů tepla.
 - Nikdy trubici nezbavujte pláště.
- Takové chování může způsobit přehřátí, vznícení nebo explozi.

VAROVÁNÍ

Po vyjmutí z přístroje nenechávejte nabíjecí baterii v dosahu dětí či kojenců.

- V případě náhodného požití baterie hrozí nebezpečí zranění. Pokud k tomu dojde, neprodleně se obraťte na lékaře.

Jestliže vytéká z baterie kapalina, přijměte následující opatření. Nedotýkejte se baterie holými rukama.

- Kapalina baterie může zapříčinit ztrátu zraku, pokud se dostane do kontaktu s očima.



Nemněte si oči. Neprodleně je propláchněte čistou vodou a vyhledejte lékaře.

- Kapalina baterie může způsobit zánět nebo zranění, pokud se dostane do kontaktu s pokožkou nebo oděvem. Zasaženou část pečlivě propláchněte čistou vodou a vyhledejte lékaře.

Účel použití

- Holte se metodou mokrého holení s použitím pěny po dobu minimálně tří týdnů a vnímejte rozdíl. Na holicí strojek Panasonic pro mokré/suché holení si musíte krátkou chvíli zvykat, protože pokožka a vousy potřebují vždy přibližně jeden měsíc na to, aby se přizpůsobily nové metodě holení.
- Zabraňte kontaktu vnější planžety s tvrdými předměty. Mohlo by dojít k poškození břitů, které jsou velmi tenké a snadno se deformují.
- Nesušte hlavní jednotku fénem nebo teplovzdušným topidlem. Mohlo by dojít k poškození nebo deformaci dílů.
- Nenechávejte holicí strojek s rámem planžety vystavený přímému slunečnímu svitu. Mohlo by dojít k poškození těsnění a ztrátě funkce vodotěsnosti, což může vést k selhání.
- Po použití skladujte holicí strojek v místě s nízkou vlhkostí. V opačném případě by mohlo dojít k poškození přístroje způsobenému kondenzací nebo vytvořením rzi.
- Oba vnitřní břity ponechejte zasunuty ve strojku. Je-li zasunut pouze jeden vnitřní břit, může se holicí strojek zničit.
- Čistíte-li holicí strojek vodou, nepoužívejte mořskou nebo horkou vodu. Nenamáčejte holicí strojek ve vodě příliš dlouho.

Označení částí

A Hlavní část

- ① Ochranný kryt
- ② Vnější planžeta přístroje
- ③ Rám planžety
- ④ Jemné válečky
 - Pomáhají snadnějšímu klouzání po pokožce.
- ⑤ Tlačítka pro uvolnění rámu fólie
- ⑥ Spínač
- ⑦ Displej s kontrolkami
 - a. Kontrolka doby použití
 - b. Kontrolka kapacity baterie
 - c. Kontrolka holení (☺)
 - d. Kontrolka čištění (☞)
 - e. Kontrolka zámku spínače (🔒)
 - f. Kontrolka kontroly fólie/břitů (☹)
 - g. Kontrolka stavu nabití baterie (➡)

- ⑧ Zdířka spotřebiče
 - ⑨ Sekce vnější planžety
 - ⑩ Tlačítka pro uvolnění vnější planžety přístroje
 - ⑪ Vnitřní bity
 - ⑫ Zastřihovač
 - ⑬ Rukojeť zastřihovače
 - ⑭ Zadní zásuvka hlavní části
- B Síťový adaptér (RE7-87)**
- ⑮ Adaptér
 - ⑯ Napájecí vidlice
 - ⑰ Kabel
 - ⑱ Zástrčka přístroje

Příslušenství

- C Cestovní pouzdro**
D Kartáček na čištění
E Olej
F Provozní pokyny
G Záruční list

Příprava

Nabíjení holicího strojeku

- Vypněte holicí strojek.
- Utřete všechny kapky vody na zdířce spotřebiče.

1 Do holicího strojeku zasuňte zástrčku přístroje [B ⑱].

2 Zapijte adaptér [B ⑮] do zásuvky.

- Přesvědčte se, zda svítí kontrolka stavu nabití baterie (➡).
- Doba nabíjení se dokončí přibližně za 1 hodinu.

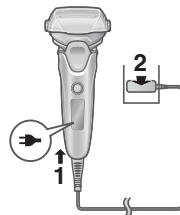

3 Po dokončení nabíjení odpojte adaptér.

Poznámka

Holicí strojek nelze používat během nabíjení.

Během nabíjení



Svítí ➡.
Číslo kontrolky kapacity baterie se bude v průběhu nabíjení zvyšovat.

Když je nabíjení dokončeno



Kontrolka kapacity baterie a ➡ se rozsvítí a po 5 sekundách zhasnou.

Poznámky

- Při prvním nabíjení holicího strojku, nebo pokud nebyl holicí strojek používán déle než 6 měsíců, se doba nabití může změnit nebo se kontrolka stavu nabití baterie (➔) nemusí několik minut rozsvítit. Pokud zůstane adaptér připojen, kontrolka se rozsvítí později.
- Doporučená okolní teplota pro nabíjení je 10 – 35 °C. V extrémně nízkých nebo vysokých teplotách může nabíjení trvat déle, nebo kontrolka stavu nabití baterie (➔) rychle blikne a baterie se nemusí nabít vůbec.
- Holicí strojek lze při plném nabití používat zhruba 2 týdny. (Při jednom třímínutovém holení nasucho denně)
Počet dnů se liší v závislosti na následujících podmínkách:
 - hustota vousů,
 - tlak vyvíjený na kůži,
 - okolní teplota,
 - frekvence použití režimu čištění ultrazvukovými vibracemi.
- Pokud použití holicího strojku způsobuje rušení rádia nebo jiných elektrospotřebičů, přesuňte se s holicím strojkem na jiné místo.

Použití

Holení vousů

1 Stiskněte a začněte holení.

- Spustí se "snímač holení", který automaticky upravuje výkon podle tloušťky vousů. Přístroj bude holit s vysokým výkonem na místech, kde jsou vousy husté, a sníží výkon na místech, kde jsou vousy tenké, aby se snížilo zatížení pokožky.
- Pokud kontrolka zámku spínače (🔒) bliká, nelze přístroj zapnout, protože je spínač zamčený. Spínač odemknete stiskem na dobu delší než 2 sekundy. (Viz str. 225.)









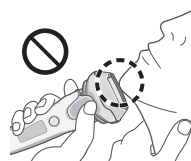
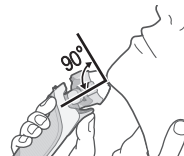

Tipy pro lepší holení

Použijte vnější planžetu přístroje kolmo k pokožce a holte pomalým posunováním holicího strojku po tváři proti směru růstu vousů.

- Vousy pod bradou a okolo hrdla lze oholit lépe, když si vypnete pokožku tak, aby se vousy postavily.
- Abyste zabránili poškození vnější planžety přístroje, neholte se pouze částí této planžety.



2 Po dokončení stiskněte .

<p>Při používání</p>   	<p>Po použití</p>    
<p>Zobrazí se doba použití a zbývající kapacita baterie a po 7 sekundách zmizí.</p> <ul style="list-style-type: none">• Po 10 minutách se zobrazený čas vrátí na [0'00"].• Kontrolka holení () bliká.	<p>Doba použití a zbývající kapacita baterie budou střídavě blikat a po 8 sekundách se vypnou.</p>

Když je kapacita baterie nízká

Zobrazí se "10%" a indikátor "" začne blikat.

- Když se zobrazí "10%", můžete se ještě oholit jednou nebo dvakrát. (Záleží na způsobu použití strojku.)













Poznámky

- Přístroj nemusí fungovat při okolní teplotě zhruba 5 °C nebo nižší.
- V závislosti na typu a množství holicího gelu nemusí snímač holení správně reagovat. To je však normální.
- V závislosti na hustotě vousů nebo na množství odstřížených vousů nakupených v hlavici holicího strojku snímač holení nemusí správně reagovat a ani zvuk vydávaný přístrojem se nemusí změnit. To není abnormální.
- Při používání holicího strojku položte prsty na opěrku prstů, čímž zabráníte nesprávnému chodu přístroje.





- Režim čištění sonickou vibrací se aktivuje při stisknutí spínače na dobu delší než 2 sekundy, když holicí strojek nepracuje (zámek spínače je odemknutý). (Viz str. 226.)
V tomto režimu se nelze holit.

Zamknutí/odemknutí spínače

Zamknutí spínače

<p>1. Stiskněte  a poté uvolněte.</p> <ul style="list-style-type: none">• Holicí strojek se zapne.    	<p>2. Stiskněte  na dobu delší než 2 sekundy.</p> <ul style="list-style-type: none">• Kontrolka zámku spínače () se rozsvítí a po 5 sekundách zhasne.• Holicí strojek se vypne.  	<p>3. Uvolněte .</p> 
---	--	---

Odemknutí spínače

<p>1. Stiskněte  na dobu delší než 2 sekundy.</p> <ul style="list-style-type: none">• Kontrolka zámku spínače () zhasne. 	<p>2. Jakmile se holicí strojek spustí, uvolněte .</p> 
--	---

► Přepnutí hlavice holicího stroju

Způsob použití můžete změnit.

FREE

Hlavice holicího stroju se pohybuje, aby nedocházelo k vynechání míst.

LOCK

Hlavici holicího stroju lze uzamknout.

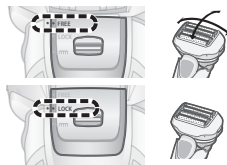

► Používání zastříhovače

1. Vsuňte rukojeť zastříhovače nahoru do polohy "mm" tak, aby byl zastříhovač ve vzpřímené poloze.
2. Stiskněte ① a začněte s použitím.

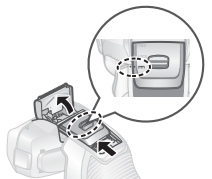

Stiskněte a podržte horní přepínač (a) a zastříhovač stáhněte zasunutím rukojeti zastříhovače dolů.



Tipy pro lepší použití

Použijte ostří zastříhovače kolmo na pokožku a pohybujte směrem dolů.

Zastříhování kotlet



Zkrácení dlouhých vousů



Čištění holicího stroju

Doporučujeme čistit holicí strojek po každém použití.

Čištění vodou

• Vypněte holicí strojek a odpojte síťový adaptér.

- 1 Na vnější planžetu přístroje (A) ② naneste mýdlo a trochu vody.



- 2 Stisknutím a přidržení tlačítka ① déle než na 2 sekundy spustíte režim čištění sonickými vibracemi.

- Stříkání pěny je zastaveno.
- Kontrolky kapacity baterie postupně blikají.
- Po přibližně 20 sekundách dojde k automatickému vypnutí, nebo můžete přístroj vypnout stisknutím spínače.



- 3 Sejměte sekci vnější planžety (A) ③ a vyčistěte ji tekoucí vodou.

• Informace o připojení a vyjmutí sekce vnější planžety se nacházejí na straně 228.

- Rozstříkávání vody omezíte, pokud strojek oplachujete v režimu čištění ultrazvukovými vibracemi.
- Po opláchnutí vodou zatřeste holicím strojkem tak, abyste odstranili nadbytečnou vlhkost, a poté utřete kapky vody suchým hadříkem.



4 Sekci vnější planžety, holicí strojek a zastříhovač [A12] nechte zcela vyschnout.

- Nechte holicí strojek vyschnout ve stínu bez přímého slunečního záření a poté použijte olej.



5 Promažte strojek.

Hladký pohyb bříty a komfortní holení budou zachovány.

1. Na každou vnější planžetu přístroje naneste kapku oleje.
2. Nadzvedněte zastříhávač a kápněte dovnitř kapku oleje.
3. Holicí strojek zapněte a nechte jej běžet po dobu přibližně 5 sekund.
4. Holicí strojek vypněte a měkkým hadříkem setřete z vnější planžety přístroje přebytečný olej.

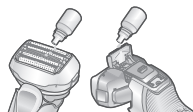

Poznámky

- Dávejte pozor, abyste při odkapávání vody neudeřili hlavní částí o umyvadlo nebo jiný předmět. Mohlo by dojít k poškození přístroje.
- Příklad: Přístroj neotírejte ředidly, benzínem, alkoholem atd. Mohlo by dojít k poškození, rozlomení nebo změně barvy dílů. Otřete zředěnou mýdlovou vodou.
- Nepoužívejte jiné čisticí prostředky pro kuchyň nebo koupelnu než mýdlo na ruce. Mohlo by dojít k poškození.

Čištění pomocí kartáčku

Sejměte sekci vnější planžety a vnitřní bříty. (Viz str. 228.)

► Čištění dlouhým kartáčkem

Dlouhým kartáčkem očistěte sekci vnější planžety [A9], vnější planžetu přístroje [A2], tělo holicího strojeku [A] a zastříhovač [A12].

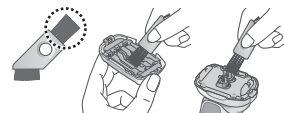

► Čištění krátkým kartáčkem

- Krátkým kartáčkem očistěte vnitřní bříty [A11] pohybem ve směru znázorněném na obrázku.
- Nepohybujte krátkým kartáčkem kolmo proti břitům, abyste nepoškodili nebo neztupili vnitřní bříty.

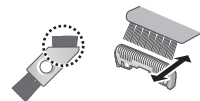

Výměna vnější planžety přístroje a vnitřních břitů

Na displeji s kontrolkami se jednou ročně zobrazí ☹️. (Za předpokladu pravidelného používání 3 minuty denně)

Když se tento symbol zobrazí, doporučujeme zkontrolovat vnější planžetu přístroje a vnitřní bříty.

Stisknutím a přidržením spínače déle než 30 sekund indikátor vypnete ☹️.

I když ☹️ nezhasne ihned po výměně, vypne se automaticky přibližně po 7 použitích.

vnější fólie přístroje	jednou za rok
vnitřní bříty	jednou za dva roky

► Vyjmutí sekce vnější planžety

Stiskněte tlačítka pro uvolnění rámu fólie [A5] a zvedněte sekci vnější fólie [A9] nahoru.

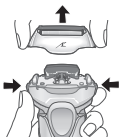

► Připevnění sekce vnější planžety

Otočte značku rámu fólie (Z) dopředu a pevně připevněte sekci vnější fólie [A9] k holicímu strojeku tak, aby zacvakla.

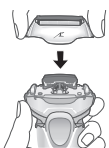

► Výměna vnější planžety přístroje

1. Stiskněte tlačítka pro uvolnění vnější planžety přístroje [A10] a zatlačte sekci vnější planžety přístroje dolů [A2].
2. Zarovnejte značku rámu planžety (Z) se značkou vnější planžety přístroje (Δ) a pevně je k sobě zatlačte, dokud neuslyšíte cvaknutí.
 - Nevývíjejte nadměrný tlak při stisku tlačítek pro uvolnění vnější planžety přístroje. Mohlo by dojít k ohnutí vnější planžety přístroje, což by zabránilo dokonalému spojení s rámem planžety.

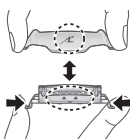

► Výměna vnitřních břitů

1. Vyjměte vnitřní břity [A11] jeden po druhém.
2. Vnitřní břity zasouvajte postupně.

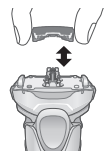

Poznámka

Nevyhazujte rám planžety.

Často kladené otázky

Otázka	Odpověď
Zhorší se stav baterie v případě dlouhodobého nepoužívání přístroje?	► Stav baterie se zhorší v případě, že zařízení nebude použito déle než 6 měsíců, proto minimálně každých 6 měsíců proveďte plné nabití.
Mohu holicí strojek nabíjet po každém použití?	► Použitá baterie je lithium-iontová, proto nabíjení po každém použití životnost baterie nijak neovlivní.
Proč je třeba po použití odpojit adaptér?	► Dobíjení baterie trvající déle než 1 hodinu neovlivní výkon baterie, avšak kvůli bezpečnosti a úspoře energie adaptér odpojte.
Jaká je náhrada určeného oleje?	► Náhradou oleje je tekutý parafin.

Řešení potíží

Při potížích proveďte následující akce.
Pokud problémy nelze vyřešit, kontaktujte obchod, kde jste výrobek zakoupili, nebo servisní centrum autorizované společnosti Panasonic a požádejte o opravu.

Problém	Řešení
Spínač se nezapne.	▶ Odemkněte zámek spínače. (Viz str. 225.)
Kontrolka čištění (☼) svítí. (Vypne se přibližně za 1 minutu.)	▶ Vyčistěte ostří pomocí režimu čištění sonickou vibrací.
Snímač holení nereaguje.	V závislosti na hustotě vousů nebo na množství odstřížených vousů nakupených v hlavici holicího strojku snímač holení nemusí správně reagovat a ani zvuk vydávaný přístrojem se nemusí změnit. To není abnormální.
	V závislosti na typu a množství holicího gelu nemusí snímač holení správně reagovat. To je však normální.
	▶ Snímač holení nemusí reagovat, je-li zbyváající kapacita baterie nízká. Pokud k tomu dojde, holicí strojek nabijte.
	Aplikujte olej. (Viz str. 227.)
	▶ Jestliže na holicích břitech není dostatek oleje, holicí čidlo nemusí reagovat.

Problém	Řešení
Snímač holení reaguje, i když holicí strojek není v kontaktu s pokožkou.	▶ Z holicího strojku odstraňte zastříhnuté vousy. ▶ Pokud je holicí strojek extrémně špinavý, vyjměte rám planžety a opláchněte vodou. (Viz str. 226.)
	▶ Vyměňte vnější planžetu přístroje a/nebo vnitřní břity. ▶ Očekávaná životnost vnější planžety přístroje a vnitřních břitů: Vnější planžeta přístroje: Přibližně 1 rok Vnitřní břity: Přibližně 2 roky
Provozní doba je kratší i po nabití přístroje.	▶ Aplikujte olej.
	▶ Když se provozní doba přístroje i po nabití začne zkracovat, baterie se blíží ke konci své životnosti.
Holicí strojek nefunguje ani po nabití.	▶ Přístroj nemusí fungovat při okolní teplotě zhruba 5 °C nebo nižší.
	▶ Baterie je na konci své životnosti.
	▶ Holicí strojek nebude fungovat s připojeným síťovým adaptérem. ▶ Použijte holicí strojek po dostatečném nabití a odpojení síťového adaptéru.
Zvuk pohonu se během holení mění.	▶ Snímač holení funguje. Zvuk se mění v závislosti na hustotě vousů.



Problém	Řešení
Přístroj vydává hlasitý zvuk.	<ul style="list-style-type: none"> ▶ Aplikujte olej. ▶ Když není na břitech olej, břity se nebudou pohybovat hladce a budou vyžadovat větší výkon. ▶ Holící strojek vytváří pronikavý zvuk vlivem chodu lineárního pohonu. To však neznačí závadu. ▶ Přesvědčte se, zda jsou břity správně nasazeny. ▶ Vyčistěte vnější planžetu přístroje kartáčkem.
Přístroj zapáchá.	<ul style="list-style-type: none"> ▶ Lze omezit čištěním přístroje po každém holení.
Zastřížené vlasy poletují okolo.	<ul style="list-style-type: none"> ▶ Lze omezit čištěním přístroje po každém holení. ▶ Pokud jsou ke vnitřním břitům přichyceny vousy, odstraňte je kartáčkem.
Vnější planžeta přístroje se zahřívá.	<ul style="list-style-type: none"> ▶ Aplikujte olej. ▶ Je-li vnější planžeta přístroje poškozená nebo deformovaná, vyměňte ji. (Viz str. 228.)

Problém	Řešení
Nesmíte se při holení dostat tak blízko, jako předtím.	<ul style="list-style-type: none"> ▶ Lze omezit čištěním přístroje po každém holení. ▶ Vyměňte vnější planžetu přístroje a/nebo vnitřní břity. ▶ Očekávaná životnost vnější planžety přístroje a vnitřních břitů: Vnější planžeta přístroje: Přibližně 1 rok Vnitřní břity: Přibližně 2 roky ▶ Aplikujte olej.

Servis

Kontakt

Pokud potřebujete informace nebo dojde-li k poškození holicího strojků nebo kabelu, navštivte webové stránky společnosti Panasonic <http://www.panasonic.com> nebo kontaktujte autorizované servisní středisko. (Kontaktní adresu najdete na letáku o celoevropské záruce.)

Náhradní díly

Náhradní díly jsou k dispozici u vašeho prodejce nebo v servisním středisku.

Náhradní díly pro model ES-LV6N	Vnější planžeta a vnitřní bříty přístroje	WES9034
	Vnější planžeta přístroje	WES9175
	Vnitřní bříty	WES9170

Životnost baterie

Životnost baterie je 3 roky. Baterie v tomto holicím strojků by neměly vyměňovat sami spotřebitelé. Nechejte baterie vyměnit v autorizovaném servisním středisku.

Ochrana životního prostředí a recyklace materiálů

Součástí tohoto holicího strojků je lithium-iontová baterie. Prosíme odevzdejte baterii k likvidaci v oficiálně určeném místě, pokud takové ve vaší zemi existuje.

Likvidace použitých zařízení a baterií Jen pro státy Evropské unie a země s fungujícím systémem recyklace a zpracování odpadu



Tyto symboly na výrobcích, jejich obalech a v doprovodné dokumentaci upozorňují na to, že se použité elektrické a elektronické zařízení, včetně baterií, nesmějí likvidovat jako běžný komunální odpad. Aby byla zajištěna správná likvidace a recyklace použitých výrobků a baterií, odevzdávejte je v souladu s národní legislativou na příslušných sběrných místech. Správnou likvidací přispějete k úspoře cenných přírodních zdrojů a předejdete možným negativním dopadům na lidské zdraví a životní prostředí. O další podrobnosti o sběru a recyklaci odpadu požádejte místní úřady. Při nesprávné likvidaci tohoto druhu odpadu se vystavujete postihu podle národní legislativy.



Poznámka k symbolu baterie (značka pod symbolem)
Tento symbol může být použitý v kombinaci s chemickou značkou. Takový případ je souladu s požadavky směrnice pro chemické látky.

Likvidace zabudované nabíjecí baterie

Než holicí strojek zlikvidujete, vyjměte z něj zabudovanou baterii.

Baterii prosím odevzdejte k likvidaci na oficiálně určené místo, pokud takové ve vaší zemi existuje.

Podle tohoto obrázku lze postupovat pouze při likvidaci holicího strojku, ne však za účelem jeho opravy. Pokud holicí strojek rozmontujete sami, již nebude vodotěsný, což může způsobit narušení jeho funkcí.

- Odpojte holicí strojek od síťového adaptéru.
- Stisknutím spínače strojek zapněte a nechte jej zapnutý až do úplného vybití baterie.
- Proveďte kroky ① až ⑤, nadzdvihněte baterii a potom ji vyjměte.
- Dbejte na to, abyste u vyjmuté baterie nezkratovali kladné a záporné póly, a izolujte je přelepením páskou.

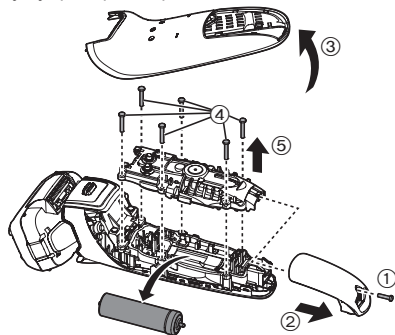

Technické údaje

Zdroj energie	Viz typový štítek na síťovém adaptéru. (Automatický převod napětí)
Napětí motoru	3,6 V $\overline{=}$
Doba nabíjení	Cca 1 hodina
Akustický hluk ve vzduchu	v režimu holení: 62 (dB (A) při 1 pW) v režimu zastřihovače: 64 (dB (A) při 1 pW)

Tento výrobek je určen pouze pro domácí použití.

Obsah

Bezpečnostné opatrenia.....	236	Najčastejšie otázky.....	245
Určené použitie.....	239	Riešenie problémov	246
Identifikácia častí.....	240	Servis.....	248
Príprava	240	Informácie o ochrane životného prostredia a recyklovaní materiálu	248
Spôsob používania.....	241	Technické údaje.....	249
Čistenie holiaceho strojčeka.....	243		
Výmena vonkajšej fólie prístroja a vnútorných čepelí.....	244		

Ďakujeme, že ste si kúpili výrobok značky Panasonic.

Pred používaním tejto jednotky si v celom rozsahu prečítajte tento návod na obsluhu a uschovajte ho pre možnú potrebu v budúcnosti.

Pozor

- Deti vo veku 8 rokov a viac a osoby so zníženými fyzickými, zmyslovými alebo duševnými schopnosťami alebo nedostatočnými skúsenosťami a vedomosťami môžu používať tento prístroj pod dohľadom alebo ak boli oboznámené o používaní prístroja bezpečným spôsobom a poznajú riziká spojené s používaním prístroja. Deti sa nesmú s prístrojom hrať. Čistenie a používateľskú údržbu nesmú vykonávať deti bez dohľadu.
- Napájací kábel nemožno vymeniť. Pokiaľ je kábel poškodený, adaptér na striedavý prúd by ste mali znefunkčniť.

- Tento holiaci strojček na mokré a suché holenie je možné použiť na mokré holenie s penou alebo na suché holenie. Tento vodotesný holiaci strojček môžete použiť v sprche a čistiť ho pod vodou. Nasledujúci symbol znamená možnosť používania vo vani alebo v sprche.



- Nepoužívajte iný, len dodaný adaptér na striedavý prúd.

Bezpečnostné opatrenia

Pre zníženie rizika poranení, smrti, zasiahnutia elektrickým prúdom, požiaru a poškodenia majetku vždy dodržiavajte nasledujúce bezpečnostné opatrenia.

Vysvetlenie symbolov

Nasledujúce symboly sa používajú na klasifikovanie a opis stupňa rizika, poranenia a poškodenia majetku v dôsledku nerešpektovania označení a nesprávneho používania.



NEBEZPEČENSTVO

Označuje potenciálne riziko s dôsledkom vážneho poranenia alebo smrti.



VÝSTRAHA

Označuje potenciálne riziko, ktorého dôsledkom môže byť vážne poranenie alebo smrť.



UPOZORNENIE

Označuje riziko, ktorého dôsledkom môže byť menšie poranenie alebo poškodenie majetku.

Nasledujúce symboly sa používajú na klasifikovanie a opis typov pokynov, ktoré je nutné dodržiavať.



Tento symbol sa používa na upozornenie používateľov na špecifický prevádzkový postup, ktorý sa nesmie vykonať.



Tento symbol sa používa na upozornenie používateľov na špecifický prevádzkový postup, ktorý sa musí dodržiavať na bezpečné používanie jednotky.



VÝSTRAHA

► Tento produkt

Tento holiaci strojček obsahuje zabudovanú nabíjateľnú batériu. Nevhadzujte ho do ohňa, nevystavujte účinkom tepla, nenabíjajte, nepoužívajte ani nenechávajte na miestach s vysokou teplotou.



- V opačnom prípade môže dôjsť k prehrievaniu, zapáleniu alebo explózii.

Výrobok neupravujte ani neopravujte.



- V opačnom prípade môže dôjsť k požiaru, zasiahnutiu elektrickým prúdom alebo poraneniu.
O opravu požiadať autorizované servisné stredisko (výmena batérie a pod.).



Výrobok nikdy nerozoberajte, len pri jeho likvidácii.

- V opačnom prípade môže dôjsť k požiaru, zasiahnutiu elektrickým prúdom alebo poraneniu.

► V prípade výskytu nezrovnalosti alebo poruchy

V prípade výskytu nezrovnalosti alebo poruchy okamžite prestaňte prístroj používať a odpojte adaptér.

- Zanedbaním môže dôjsť k požiaru, zasiahnutiu elektrickým prúdom alebo poraneniu.

<Prípady nezrovnalostí alebo porúch>



• **Hlavná jednotka, adaptér alebo kábel sú deformované alebo neštandardne horúce.**

• **Z hlavnej jednotky, adaptéra alebo kábla cítiť zápach spálenia.**

• **Počas používania alebo nabíjania hlavnej jednotky, adaptéra alebo kábla sa ozýva nezvyčajný zvuk.**

- Okamžite požiadať autorizované servisné stredisko o vykonanie kontroly alebo opravy.

VÝSTRAHA

► Napájanie

 **Adaptér nepripájajte ani neodpájajte od elektrickej zásuvky mokrými rukami.**

- V opačnom prípade môže dôjsť k zasiahnutiu elektrickým prúdom alebo poraneniu.

Adaptér na striedavý prúd neponárajte do vody ani ho neumývajte vodou.

Adaptér na striedavý prúd neumiestňujte nad umývadlo alebo vaňu naplnenú vodou.

 **Prístroj nikdy nepoužívajte, ak je adaptér na striedavý prúd poškodený alebo ak elektrická zástrčka nie je pevne zasunutá v elektrickej zásuvke.**

Nepoškodzujte, neupravujte, nasilu neohýbajte, nenaťahujte ani nestáčajte kábel. Taktiež na kábel nič ťažké nekladte a zabráňte jeho privretiu.

- V opačnom prípade môže dôjsť k zasiahnutiu elektrickým prúdom alebo k požiaru v dôsledku skratu.

Výrobok nikdy nepoužívajte pri prekročení menovitých hodnôt elektrickej zásuvky alebo kabeláže.

 - Prekročenie menovitých hodnôt pripojením veľkého počtu zástrčiek k jednej elektrickej zásuvke môže spôsobiť požiar v dôsledku prehrievania.

Uistite sa, že zariadenie je vždy pripojené k zdroju elektrickej energie so zhodným menovitým napätím uvedeným na adaptéri na striedavý prúd.

 **Úplne zasuňte adaptér.**

- Zanedbaním môže dôjsť k požiaru alebo zasiahnutiu elektrickým prúdom.

 **Pri čistení holiaceho strojčeka vodou odpojte adaptér na striedavý prúd.**

- Zanedbaním môže dôjsť k zasiahnutiu elektrickým prúdom alebo poraneniu.

 **Elektrickú zástrčku a konektor pravidelne čistite, aby sa zabránilo usádzaniu prachu.**

- Zanedbaním môže dôjsť k požiaru kvôli chybe izolácie spôsobenej vlhkosťou.

► Predchádzanie úrazom

 **Neumiestňujte v dosahu detí alebo batoliat. Nenechajte ich prístroj používať.**

- Vloženie častí alebo príslušenstva do úst môže spôsobiť nehoďu alebo zranenie.

 **Ak dôjde k náhodnému požitiu oleja, nevyvolávajte vracanie, vypite veľké množstvo vody a spojte sa s lekárom. Ak dôjde ku kontaktu oleja s očami, okamžite a dôkladne ich vypláchnite tečúcou vodou a spojte sa s lekárom.**

- Nedodržovanie týchto pokynov môže mať za následok fyzické problémy.

 **Ak pocítite podráždenie kože kdekoľvek na tele, okamžite prestaňte s používaním a kontaktujte lekára.**

- Nedodržovanie týchto pokynov môže mať za následok fyzické poranenie alebo poranenie kože.



UPOZORNENIE

► Ochrana pokožky

Pri aplikácii vonkajšej fólie prístroja na pery alebo inú časť tváre nepoužívajte nadmerný tlak.



Vonkajšiu fóliu prístroja nepoužívajte priamo na znamienka alebo poranenú pokožku.

Nedotýkajte sa časti čepele (kovová časť) na vnútornej čepeľke.

- V opačnom prípade môže dôjsť k poraneniu pokožky alebo ruky.

Vonkajšiu fóliu prístroja nestláčajte nasilu. Taktiež sa počas používania nedotýkajte vonkajšej fólie prístroja prstami či nechtami.



Tento výrobok nepoužívajte na vlasy na hlave ani na žiadnu inú časť tela.

- Môže dôjsť k poraneniu pokožky alebo k zníženiu životnosti vonkajšej fólie prístroja.



Pred použitím skontrolujte, či nie je vonkajšia fólia prístroja prasknutá alebo zdeformovaná.

- Zanedbanie môže mať za následok poranenie kože.



Pri prenášaní alebo skladovaní umiestnite na holiaci strojček ochranný kryt.

- Zanedbaním môže dôjsť k poraneniu pokožky alebo k zníženiu životnosti vonkajšej fólie prístroja.

► Dodržiavajte nasledujúce opatrenia

Pri skladovaní kábel neovíjajte okolo adaptéra.



- V opačnom prípade môže dôjsť v dôsledku namáhania k zlomeniu vodiča kábla, čo môže spôsobiť požiar, ktorého príčinou je skrat.



Nedovoľte, aby sa na elektrickú zástrčku alebo konektor prilepili kovové predmety alebo špina.

- V opačnom prípade môže dôjsť k zasiahnutiu elektrickým prúdom alebo k požiaru v dôsledku skratu.



Neodpájajte adaptér ani konektor tak, že budete držať kábel.

- V opačnom prípade môže dôjsť k zasiahnutiu elektrickým prúdom alebo poraneniu.



Svoj holiaci strojček nepožičiavajte iným členom rodiny ani iným osobám.

- V opačnom prípade by mohlo dôjsť k infekcii alebo zápalom.



Nevystavujte nárazom o iné predmety a zabráňte pádu.

- V opačnom prípade môže dôjsť k poraneniu.



Ak prístroj nenabijate, odpojte adaptér od elektrickej zásuvky.

- Zanedbaním môže dôjsť k zasiahnutiu elektrickým prúdom alebo k požiaru v dôsledku zvodu elektrického prúdu cez poškodenú izoláciu.

NEBEZPEČENSTVO

Nabijateľná batéria je určená výlučne na použitie s týmto prístrojom. Batériu nepoužívajte v iných výrobkoch.

- Nevhadzujte ju do ohňa ani ju nevystavujte účinkom tepla.
- Neudierajte do nej, nerozoberajte ju, neupravujte ju ani ju neprepichujte klincom.
- Zabráňte vzájomnému spojeniu kladnej a zápornej koncovky batérie kovovými predmetmi.
-  • Batériu nechovávajte spolu s kovovou bižutériou, ako sú spony do vlasov.
- Nenabíjajte, nepoužívajte ani nenechávajte batériu na miestach vystavených vysokým teplotám, ako sú miesta na priamom slnku či v blízkosti iných zdrojov tepla.
- Nikdy neodlupujte tubus.
- V opačnom prípade môže dôjsť k prehrievaniu, zapáleniu alebo explózií.

VÝSTRAHA

Po vybratí nabijateľnú batériu nenechávajte v dosahu detí a batoliat.

-  - Batéria v prípade náhodného požitia ohrozí zdravie. Ak k tomu dôjde, okamžite sa poraďte s lekárom.

Ak dochádza k unikaniu kvapaliny z batérie, prijmite nasledujúce opatrenia. Batérie sa nedotýkajte nechránenými rukami.

- Kvapalina z batérie môže pri kontakte s očami spôsobiť slepotu.
-  Oči si nešúchajte. Okamžite ich vymyte čistou vodou a poraďte sa s lekárom.
- Ak kvapalina z batérie príde do kontaktu s pokožkou alebo odevom, môže spôsobiť podráždenie alebo poranenie.
- Dôkladne ju odstráňte umytím čistou vodou a poraďte sa s lekárom.

Určené použitie

- Hoľte sa spôsobom mokrého holenia s penou na holenie minimálne tri týždne a všimajte si rozdiel. Na holiaci strojček na mokré a suché holenie si musíte chvíľu zvykať, pretože vaša pokožka i brada si vyžadujú vždy asi mesiac na to, aby sa prispôbili novému spôsobu holenia.
- Zabráňte kontaktu vonkajšej fólie prístroja s tvrdým predmetom. V opačnom prípade môže dôjsť k poškodeniu čepeľí, pretože sú veľmi tenké a ľahko sa zdeformujú.
- Hlavnú jednotku nesušte sušičom ani teplovzdušným ohrievačom. V opačnom prípade môže dôjsť k poruche alebo deformácii súčastí.
- Holiaci strojček nenechávajte s odpojeným rámom fólie na priamom slnku. V opačnom prípade môže dôjsť k zhoršeniu vlastností vodotesnej gumeny a k zníženiu vodotesnosti, čo môže viesť k poruche.
- Po použití odložte holiaci strojček na mieste s nízkou vlhkosťou. Zanedbaním môže dôjsť k poruche spôsobenej kondenzáciou alebo hrdzou.
- Obidve vnútorné čepele ponechajte zasunuté. Ak je zasunutá iba jedna z vnútorných čepeľí, holiaci strojček sa môže poškodiť.
- Ak čistíte holiaci strojček vodou, nepoužívajte slanú alebo horúcu vodu. Nenamáčajte holiaci strojček do vody na dlho.

Identifikácia častí

A Hlavná časť

- ① Ochranný kryt
- ② Vonkajšia fólia prístroja
- ③ Rám fólie
- ④ Hladké valčeky
 - Uľahčujú kĺzanie po pokožke.
- ⑤ Tlačidlá uvoľnenia rámu fólie
- ⑥ Hlavný vypínač
- ⑦ Displej s indikátormi
 - a. Indikátor času používania
 - b. Indikátor výkonu batérie
 - c. Indikátor snímača holenia (☹)
 - d. Indikátor čistenia (☞)
 - e. Indikátor blokovania vypínača (🔒)
 - f. Indikátor kontroly fólie/čepele (☹)
 - g. Indikátor stavu nabitia (➡)

⑧ Zásuvka prístroja

⑨ Časť s vonkajšou fóliou

⑩ Tlačidlá uvoľnenia vonkajšej fólie prístroja

⑪ Vnúterné čepele

⑫ Zastrihávač

⑬ Rukoväť zastrihávača

⑭ Zadná koncovka hlavnej časti

B Adaptér na striedavý prúd (RE7-87)

⑮ Adaptér

⑯ Elektrická zástrčka

⑰ Kábel

⑱ Konektor

Príslušenstvo

C Cestovné puzdro

D Čistiaca kefka

E Olej

F Návod na obsluhu

G Záručný list

Príprava

Nabíjanie holiaceho strojčeka

- Vypnite holiaci strojček.
- Zo zásuvky prístroja utrite kvapky vody.

1 Zasuňte konektor [B 18] do stojana nabíjačky.

2 Adaptér [B 15] pripojte do domácej elektrickej zásuvky.

- Skontrolujte, či indikátor stavu nabitia (➡) svieti.
- Nabíjanie sa ukončí po približne 1 hodine.

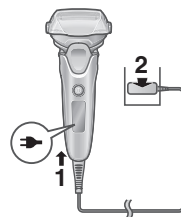

3 Do dokončení nabíjania odpojte adaptér.

Poznámka

Počas nabíjania nie je možné holiaci strojček používať.

Počas nabíjania



➡ svieti.

Hodnota na indikátore výkonu batérie sa počas priebehu nabíjania zvyší.

Po dokončení nabíjania



Indikátor výkonu batérie a ➡ sa rozsvietia a následne po 5 sekundách zhasnú.

Poznámky

- Pri prvom nabíjaní holiaceho strojčeka, alebo pokiaľ ste ho nepoužívali viac ako 6 mesiacov, môže dôjsť k zmene času nabíjania alebo indikátor stavu nabitia (➔) nemusí niekoľko minút svietiť. Môže sa napokon rozsvietiť neskôr po pripojení.
- Odporúčaná teplota okolia pre nabíjanie je 10 – 35 °C. V prípade nabíjania pri veľmi vysokých alebo veľmi nízkych teplotách sa batéria môže nabíjať dlhšie alebo indikátor stavu nabitia (➔) bude rýchlo blikať a batéria sa nemusí nabíjať správne.
- Na jedno úplné nabitie možno holiaci strojček používať asi 2 týždne. (Pri každodennom používaní na holenie nasucho v trvaní 3 minút) Počet dní používania sa líši v závislosti od nasledujúcich:
 - hrúbka chĺpkov brady,
 - tlak vyvíjaný na pokožku,
 - okolitá teplota,
 - častosť používania režimu akustického vibračného čistenia.
- Ak počas používania holiaceho strojčeka dochádza k šumu z rádia alebo iného zdroja, prejdite na iné miesto, kde budete holiaci strojček používať.

Spôsob používania

Holenie brady

1 Stlačte a vykonávajte holenie.

- Do činnosti sa uvedie "snímač holenia", ktorý automaticky nastavuje výkon v závislosti od hustoty brady. Holenie sa bude vykonávať s vysokým výkonom na miestach, kde je brada hustá, a so zníženým výkonom na miestach, kde je brada riedka, aby sa znížila záťaž na pokožku.
- Ak bliká indikátor blokovania vypínača (🔒), napájanie nemožno zapnúť, pretože hlavný vypínač je zablokovaný. Hlavný vypínač stlačte na viac než 2 sekundy, čím ho odblokujete. (Pozrite stranu 242.)



Tipy na lepšie oholenie

Aplikujte celú vonkajšiu fóliu prístroja kolmo na pokožku a holenie vykonávajte pomalým posúvaním holiaceho strojčeka po tvári proti smeru rastu brady.



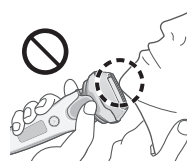

- Brada v hornej časti hrdla a v jeho okolí sa holí ľahšie po natiahnutí pokožky tak, aby brada stála.
- Aby nedošlo k poškodeniu vonkajšej fólie prístroja, nevykonávajte holenie len s jednou časťou vonkajšej fólie prístroja.



2 Po dokončení stlačte .



Blokovanie/odblokovanie hlavného vypínača

Blokovanie hlavného vypínača

1. Raz stlačte  a potom ho uvoľnite.
 - Holiaci strojček začne vykonávať činnosť.
2.  stlačte na viac než 2 sekundy.
 - Indikátor blokovania vypínača () sa rozsvieti na 5 sekúnd a potom zhasne.
 - Holiaci strojček prestane vykonávať činnosť.
3.  uvoľnite.



Odblokovanie hlavného vypínača

1.  stlačte na viac než 2 sekundy.
 - Indikátor blokovania vypínača () sa vypne.
2. Keď začne holiaci strojček vykonávať činnosť,  uvoľnite.



Počas používania



Zobrazí sa čas používania a zostávajúci výkon batérie a po 7 sekundách zhasnú.

- Po 10 minútach sa čas vráti na [0'00"].
- Indikátor snímača holenia () bliká.

Po použití

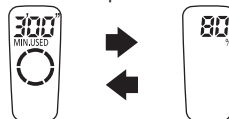

Čas používania a zostávajúci výkon batérie budú striedavo blikať a po 8 sekundách zhasnú.

V prípade nízkej kapacity batérie

Zobrazí sa "10%" a indikátor "  " začne blikáť.

- Po tom, čo sa zobrazí "10%" sa môžete oholiť ešte 1- alebo 2-krát. (Líši sa to v závislosti od používania.)



Poznámky

- Prístroj nemusí pri teplote približne 5 °C a menej fungovať.
- Snímač holenia nemusí reagovať, čo závisí od typu a množstva holiaceho gélu. Nie je to žiadny nezvyčajný jav.
- Snímač holenia nemusí v závislosti od hrúbky chlpkov brady alebo množstva odstrihnutých chlpkov brady v hlavici holiaceho strojčeka reagovať a zvuk pohonu sa nemusí zmeniť. Nejde o nič neštandardné.
- Aby sa zabránilo chybnéj činnosti, počas používania holiaceho strojčeka položte prsty na opierku prstov.
- Režim akustického vibračného čistenia sa aktivuje, keď sa hlavný vypínač podrží stlačený dlhšie ako 2 sekundy, pokiaľ nie je holiaci strojček v činnosti (blokovaní vypínača je odblokovaný). (Pozrite stranu 243.)

V tomto režime sa nemôžete holiť.

► Prepínanie hlavy holiaceho strojčeka

Otočenie môžete zmeniť.

FREE

Hlava holiaceho strojčeka sa pohybuje, aby nedošlo k vynechaniu žiadnych miest.

LOCK

Holiacu hlavu môžete zablokovať.

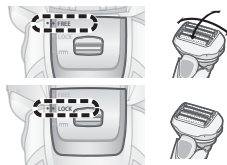

► Používanie zastrihávača

1. Vysuňte rukoväť zastrihávača smerom do polohy symbolu "mm", aby bol zastrihávač vo vzpriamenej polohe.
2. Stlačte  a používajte ho.

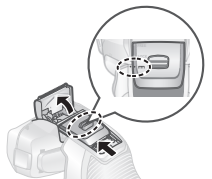

Stlačte a podržte horné tlačidlo (a) a znížte zastrihávač posunutím rukoväti zastrihávača nadol.



Tipy na lepšie použitie

Okraj zastrihávača aplikujte kolmo na pokožku a pohybujte nadol.

Strihanie bokombrád



Predbežné holenie dlhých brád



Čistenie holiaceho strojčeka

Holiaci strojček odporúčame čistiť po každom použití.

Vyčistenie vodou

• Vypnite holiaci strojček a odpojte adaptér na striedavý prúd.

- 1 Na vonkajšiu fóliu prístroja [A②] naneste mydlo na ruky a trochu vody.



- 2 Stlačením  na viac ako 2 sekundy aktivujete režim akustického vibračného čistenia.

- Striekanie peny je potlačené.
- Indikátory výkonu batérie blikajú postupne.
- Asi po 20 sekundách sa holiaci strojček automaticky vypne alebo ho môžete vypnúť stlačením hlavného vypínača.



- 3 Odstráňte časť s vonkajšou fóliou [A⑨] a vyčistite ju pod tečúcou vodou.

- Spôsob pripojenia a odpojenia časti s vonkajšou fóliou nájdete na strane 245.
- Možnosť postriekania sa zníži opláchnutím holiaceho strojčeka v režime akustického vibračného čistenia.
- Po opláchnutí vodou potrate niekoľkokrát holiacim strojčekom nahor a nadol a odstráňte tak prebytočnú vlhkosť a potom potierajte akékoľvek kvapky vody suchou handričkou.



4 Časť s vonkajšou fóliou, holiaci strojček a zastrihávač [A12] nechajte dôkladne vyschnúť.

- Nechajte holiaci strojček vyschnúť v tieni, pričom sa vyhýbajte priamemu slnečnému svetlu a potom naneste olej.



5 Holiaci strojček namažte.

Zachovávajte plynulý pohyb čepele a pohodlné holenie.

1. Na každú z vonkajších fólií prístroja kvapnite jednu kvapku oleja.
2. Zdvihnite zastrihávač a kvapnite kvapku oleja.
3. Zapnite holiaci strojček a nechajte ho približne päť sekúnd bežať.
4. Vypnite holiaci strojček a pomocou mäkkej tkaniny utrite zvyšný olej z vonkajšej fólie prístroja.

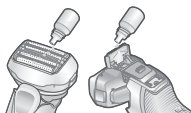

Poznámky

- Počas vypúšťania vody dávajte pozor, aby nedošlo k nárazu hlavnej časti o umývadlo ani iný predmet. V opačnom prípade môže dôjsť k poruche.
- Neutierajte pomocou rozpúšťadiel, benzínu, alkoholu, atď. V opačnom prípade môže dôjsť k poruche, popraskaniu alebo strate sfarbenia jednotlivých častí. Poutierajte zriedenou mydlovou vodou.
- Nepoužívajte žiadne kuchynské ani kúpeľňové čistiace prostriedky okrem mydla na ruky. V opačnom prípade môže dôjsť k poruche.

Čistenie kefkou

Odstráňte časť s vonkajšou fóliou a vnútorné čepele. (Pozrite stranu 245.)

► Čistenie pomocou dlhej kefkы

Časť s vonkajšou fóliou [A9], vonkajšiu fóliu prístroja [A2], telo prístroja [A] a zastrihávač [A12] vyčistíte pomocou dlhej kefkы.

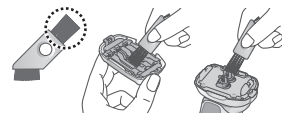

► Čistenie pomocou krátkej kefkы

- Pomocou krátkej kefkы vyčistíte vnútorné čepele [A11] pohybom v znázornenom smere.
- Nepohybujte krátkou kefkou kolmo proti čepeľiam, pretože by sa poškodili vnútorné čepele a ovplyvnilo by to ich ostrosť.

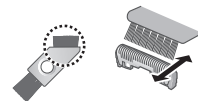

Výmena vonkajšej fólie prístroja a vnútorných čepeľí

Raz za rok sa na displeji s indikátormi zobrazí symbol ☹.

(Na základe jedného 3-minútového holenia za deň)

Po zobrazení tohto symbolu odporúčame skontrolovať vonkajšiu fóliu prístroja a vnútorné čepele.

Ak chcete zobrazený symbol ☹ odstrániť, stlačte hlavný vypínač na viac ako 30 sekúnd.

Aj keď ☹ nezhasne hneď po výmene, automaticky zhasne v priebehu približne 7 použití.

vonkajšia fólia prístroja	raz za rok
vnútorné čepele	raz za dva roky

► Odpájanie časti s vonkajšou fóliou

Stlačte tlačidlá uvoľnenia rámu fólie [A5] a vysuňte časť s vonkajšou fóliou [A9] nahor.

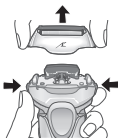

► Nasadenie časti s vonkajšou fóliou

Po otočení značky rámu fólie (↗) dopredu môžete kliknutím bezpečne pripojiť časť s vonkajšou fóliou [A9] k jednotke holiaceho strojčeka.

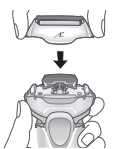

► Výmena vonkajšej fólie prístroja

1. Stlačte tlačidlá uvoľnenia vonkajšej fólie prístroja [A10] a potiahnite vonkajšiu fóliu prístroja smerom nadol [A2].

2. Značky rámu fólie (↗) a vonkajšej fólie prístroja (Δ) zarovnajte a jednotlivé časti bezpečne spojte, až kým nekliknú.

- Tlačidlá uvoľnenia vonkajšej fólie prístroja nestláčajte nadmernou silou.

V opačnom prípade sa môže vonkajšia fólia prístroja ohnúť, čo znemožní nasadenie rámu fólie.

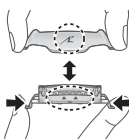

► Výmena vnútorných čepeľí

1. Vnútorne čepele [A11] vyberajte po jednej.
2. Vnútorne čepele vkladajte po jednej.

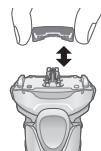

Poznámka

Nevyhadzujte rám fólie.

Najčastejšie otázky

Otázka	Odpoveď
Znehodnotí sa batéria, ak sa nebude dlhodobou používať?	► Batéria sa znehodnotí po viac než 6 mesiacoch nepoužívania, preto aspoň raz za 6 mesiacov batériu úplne nabite.
Môžem holiaci strojček nabiť po každom použití?	► Používa sa lítium-iónová batéria, preto nabitie po každom použití nemá na životnosť batérie vplyv.
Prečo by sa mal adaptér po použití odpojiť?	► Nabíjanie batérie dlhšie ako 1 hodinu nebude mať vplyv na výkon batérie, ale odpojte adaptér kvôli bezpečnosti a šetreniu energie.
Čo obsahuje predpísaný olej?	► Olej obsahuje tekutý parafín.

GB

D

F

I

NL

E

DK

P

N

S

FIN

PL

CZ

SK

H

RO

TR

Riešenie problémov

Vykonajte nasledujúce činnosti.

Ak problém nemožno vyriešiť, kontaktujte predajňu, kde ste jednotku zakúpili alebo o opravu požiadajte servisné stredisko autorizované spoločnosťou Panasonic.

Problém	Činnosť
Hlavným vypínačom nemožno prístroj zapnúť.	▶ Odblokujte blokovanie vypínača. (Pozrite stranu 242.)
Rozsvieti sa indikátor čistenia (☞). (Približne o 1 minútu zhasne.)	▶ Vyčistite čepele pomocou režimu akustického vibračného čistenia.
Snímač holenia nereaguje.	▶ Snímač holenia nemusí v závislosti od hrúbky chlpkov brady alebo množstva odstrihnutých chlpkov brady v hlavici holiaceho strojčeka reagovať a zvuk pohonu sa nemusí zmeniť. Nejde o nič neštandardné.
	▶ Snímač holenia nemusí reagovať, čo závisí od typu a množstva holiaceho gélu. Nie je to žiadny nezvyčajný jav.
	▶ Snímač holenia nemusí reagovať, ak je zostávajúci výkon batérie nízky. Ak k tomu dôjde, holiaci strojček nabite.
	▶ Naneste olej. (Pozrite stranu 244.) ▶ Snímač holenia nemusí reagovať, ak na čepeľiach nie je dostatok oleja.

Problém	Činnosť
Snímač holenia reaguje, aj ak sa holiaci strojček nedotýka pokožky.	▶ Z holiaceho strojčeka odstráňte odrezky chlpkov z brady. Keď je holiaci strojček nadmerne znečistený, demontujte rám fólie a umyte ho vodou. (Pozrite stranu 243.)
	▶ Vymeňte vonkajšiu fóliu prístroja a/alebo vnútorné čepele. Očakávaná životnosť vonkajšej fólie prístroja a vnútorných čepeľí: Vonkajšia fólia prístroja: Približne 1 rok Vnútorné čepele: Približne 2 roky
Prevádzkový čas je aj po nabití krátky.	▶ Naneste olej.
	▶ Keď sa počet použití na jedno nabitie začne znižovať, životnosť batérie je takmer na konci.
Holiaci strojček nefunguje ani po nabití.	▶ Prístroj nemusí pri teplote približne 5 °C a menej fungovať.
	▶ Životnosť batérie je takmer na konci. Holiaci strojček nefunguje s pripojeným adaptérom na striedavý prúd. Po dostatočnom nabití holiaci strojček používajte s odpojeným adaptérom na striedavý prúd.
Zvuk pohonu sa počas holenia mení.	▶ Snímač holenia je v prevádzke. Zvuk sa mení v závislosti od hrúbky chlpkov.

Problém	Činnosť
Vydáva hlasný zvuk.	<p>Naneste olej.</p> <p>▶ Čepele sa nebudú pohybovať plynulo, pokiaľ nie je na nich žiadny olej, pričom budú vyžadovať viac energie.</p> <p>Holiaci strojček vydáva vysoký zvuk kvôli lineárnemu motorovému pohonu. Nepredstavuje to problém.</p> <p>▶ Skontrolujte správnosť namontovania čepeľí.</p> <p>▶ Vonkajšiu fóliu prístroja očistite kefkou.</p>
Zápach je silnejší.	<p>▶ Možno to zlepšiť vyčistením po každom holení.</p>
Odseknuté chĺpky lietajú všade naokolo.	<p>Možno to zlepšiť vyčistením po každom holení.</p> <p>▶ Ak na vnútorné čepele prílnú zvyšky po holení, vnútorné čepele vyčistíte pomocou kefky.</p>
Vonkajšia fólia prístroja je horúca.	<p>▶ Naneste olej.</p> <p>V prípade poškodenia alebo zdeformovania vonkajšiu fóliu prístroja vymeňte. (Pozrite stranu 245.)</p>

Problém	Činnosť
Nedosahujete také dobré oholenie ako predtým.	<p>▶ Možno to zlepšiť vyčistením po každom holení.</p> <p>Vymeňte vonkajšiu fóliu prístroja a/alebo vnútorné čepele.</p> <p>Očakávaná životnosť vonkajšej fólie prístroja a vnútorných čepeľí:</p> <p>Vonkajšia fólia prístroja: Približne 1 rok</p> <p>Vnútorné čepele: Približne 2 roky</p> <p>▶ Naneste olej.</p>

Servis

Kontakt

Pokiaľ dôjde k poškodeniu holiaceho strojčeka, k poškodeniu kábla alebo pokiaľ potrebujete iné informácie, navštívte internetovú stránku spoločnosti Panasonic na adrese <http://www.panasonic.com> alebo sa spojte s autorizovaným servisným strediskom (kontaktné adresy nájdete na letáku o celoeurópskej záruke).

Náhradné diely

Náhradné diely kúpite u predajcu alebo v servisnom stredisku.

Náhradné diely pre ES-LV6N	Vonkajšia fólia prístroja a vnútorné čepele	WES9034
	Vonkajšia fólia prístroja	WES9175
	Vnútorné čepele	WES9170

Životnosť batérie

Životnosť batérie je 3 roky. Batéria v tomto holiacom strojčeku nie je koncipovaná tak, aby si ju vymieňal spotrebiteľ sám. Batériu nechajte vymeniť v autorizovanom servise.

Informácie o ochrane životného prostredia a recyklovaní materiálu

Tento holiaci strojček obsahuje lítium-iónovú batériu. Batériu, prosím, odovzdajte na likvidáciu na oficiálne určenom mieste, ak také vo vašej krajine existuje.

Likvidácia opotrebovaných zariadení a batérií Len pre Európsku úniu a krajiny so systémom recyklácie



Tieto symboly uvádzané na výrobkoch, balení a/alebo v sprievodnej dokumentácii informujú o tom, že opotrebované elektrické a elektronické výrobky a batérie sa nesmú likvidovať ako bežný domový odpad. V záujme zabezpečenia správneho spôsobu likvidácie, spracovania a recyklácie odovzdajte opotrebované výrobky a batérie na špecializovanom zbernom mieste v súlade s platnou legislatívou.

Sprievodným spôsobom likvidácie týchto výrobkov a batérií prispějete k zachovaniu cenných zdrojov a predídete prípadným negatívnym dopadom na ľudské zdravie a životné prostredie.

Podrobnejšie informácie o zbere a recyklácii vám poskytnú miestne úrady.

Pri nesprávnej likvidácii tohto druhu odpadu môžu byť v súlade s platnou legislatívou udelené pokuty.

Poznámka týkajúca sa symbolu batérie (spodný symbol)

Tento symbol môže byť použitý spolu so symbolom chemickej značky. V takom prípade vyhovuje požiadavke stanovenej Smernicou týkajúcou sa príslušnej chemikálie.



Zneškodnenie zabudovanej nabíjateľnej batérie

Pred likvidáciou holiaceho strojčeka z neho vyberte zabudovanú nabíjateľnú batériu.

Zabezpečte, aby bola batéria zneškodnená na úradne ustanovenom mieste, ak také existuje.

Tento obrázok sa môže používať len pri likvidácii holiaceho strojčeka a nesmie sa používať na jeho opravu. Ak holiaci strojček svojpomocne rozoberiete, nebude viac vodovzdorný, čo môže spôsobiť poruchu.

- Vyberte holiaci strojček z adaptéra na striedavý prúd.
- Stlačením hlavného vypínača prístroj zapnite a potom nechajte bežať, kým sa batéria celkom nevybije.
- Podľa obrázka vykonajte kroky ① až ⑤ a batériu vyberte.
- Dávajte pozor, aby ste neskratovali kladnú a zápornú koncovku vybratej batérie, a koncovky odizolujte tak, že na ne aplikujete pásky.

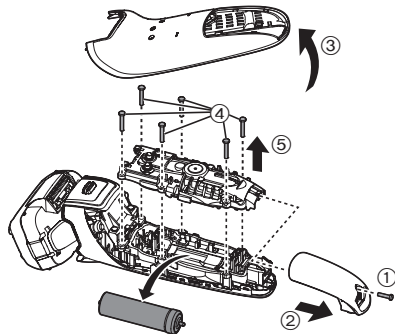

Technické údaje

Zdroj energie	Pozrite si štítok na adaptéri na striedavý prúd. (Automatický prevod napätia)
Napätie motora	3,6 V ---
Čas nabíjania	Približne 1 hodina
Akustický hluk vo vzduchu	V režime holenia: 62 (dB (A) pri 1 pW) V režime zastrihávania: 64 (dB (A) pri 1 pW)

Tento výrobok je určený iba na domáce použitie.

Tartalomjegyzék

Biztonsági előírások	254	GYIK.....	263
Rendeltetésszerű használat	257	Hibaelhárítás	264
Az alkatrészek azonosítása	258	Szerviz	266
Előkészületek.....	258	Környezetvédelem és újrahasznosítás... 	266
Használat.....	259	Műszaki adatok	267
A borotva tisztítása	261		
A készülék külső szitájának és belső vágókéseinek cseréje.....	262		

Köszönjük, hogy megvásárolta ezt a Panasonic terméket.

A készülék használata előtt olvassa végig ezt a használati utasítást, és tegye el, mert később szüksége lehet rá.

Vigyázat

- A készüléket 8 éven aluli gyermekek, csökkent fizikai, érzékelési és szellemi képességekkel rendelkező, valamint az efféle készülékek használatában járatlan személyek csak felügyelet mellett, vagy a készülék biztonságos használatának és a használattal járó veszélyek ismertetése után használhatják. Gyermekek ne játsszanak a készülékkal. A tisztítást és a karbantartást ne végezze a gyermek felügyelet nélkül.
- A tápkábelt nem lehet kicserélni. Ha a kábel megsérült, a hálózati adaptert le kell selejtezni.

- Ez a NEDVES/SZÁRAZ borotva egyaránt használható nedves (borotvahabbal) és száraz borotválkozáshoz. A vízálló borotva zuhanyzóban is használható és vízzel tisztítható. Az alábbi szimbólum azt jelzi, hogy a készülék fürdőkádban vagy zuhanyzóban is használható.



- Ne használjon a mellékelttől eltérő hálózati adaptert.

Biztonsági előírások

A sérülések, a haláleset, az áramütés, a tűzveszély, és a vagyont érintő károk kockázatának csökkentése érdekében mindig kövesse az alábbi biztonsági óvintézkedéseket.

A szimbólumok jelentése

A következő szimbólumokkal osztályozzuk és írjuk le a jelölés figyelmen kívül hagyása és a nem megfelelő használat okozta veszély, a sérülés és a vagyoni kár mértékét.



VESZÉLY

Súlyos sérülést vagy halált okozó veszélyt jelöl.



FIGYELEM

Súlyos sérülést vagy halált okozó lehetséges veszélyt jelöl.



VIGYÁZAT

Olyan veszélyre hívja fel a figyelmet, amely kisebb sérülést, valamint anyagi kárt okozhat.

A következő szimbólumokat használjuk a betartandó utasítások osztályozására és leírására.



Ezt a szimbólumot használjuk, hogy a felhasználókat olyan specifikus működtetési eljárásra figyelmeztessük, amelyet nem szabad végrehajtani.



Ezt a szimbólumot használjuk, hogy figyelmeztessük a felhasználókat olyan specifikus működtetési eljárásra, amelyet követni kell a készülék biztonságos működtetéséhez.



FIGYELEM

► Ez a termék

Ez a borotva beépített tölthető akkumulátorral rendelkezik. **Ne dobja tűzbe, ne helyezze hőforrás közelébe, ne töltsse, ne használja és ne hagyja magas hőmérsékletű helyen.**

- Ez túlmelegedést, öngyulladását vagy robbanást okozhat.



Ne alakítsa át és ne javítsa a készüléket.



- Ez tüzet, elektromos áramütést vagy sérülést okozhat. A javításhoz (akkumulátorcseréhez stb.) vegye fel a kapcsolatot egy hivatalos szervizzel.



Soha ne szerelje szét, kivéve, ha leselejtezi a terméket.

- Ez tüzet, elektromos áramütést vagy sérülést okozhat.

► Rendellenes vagy hibás működés esetén

Azonnal hagyja abba a használatot és húzza ki az adaptert rendellenes működés vagy hiba esetén.

- Ellenkező esetben fennáll az égés, áramütés vagy sérülés veszélye.

<Rendellenes vagy hibás működés>



• **A főegység, az adapter vagy a kábel eldeformálódott vagy rendellenesen felforrósodik.**

• **A főegység, az adapter vagy a kábel égett szagú.**

• **A főegység töltése vagy az adapter, illetve a kábel használata közben rendellenes hang hallható.**

- Azonnal kérje a készülék vizsgálatát, illetve javítását egy hivatalos szervizben.

FIGYELEM

► Áramellátás

 Soha ne csatlakoztassa és ne húzza ki vizes kézzel az adaptert.

- Ez elektromos áramütést vagy sérülést okozhat.

Ne merítse vízbe, ne tisztítsa vízzel a hálózati adaptert. Ne helyezze vízzel telt mosdó vagy kád fölé, illetve annak közelébe a hálózati adaptert.

 Ne használja az eszközt, ha a hálózati adapter sérült, vagy a csatlakozódugó lazán illeszkedik a hálózati aljzatba.

Ne károsítsa, ne módosítsa, erőszakkal ne hajlítsa, ne húzza, illetve ne csavarja a kábelt. Továbbá, ne helyezzen nehéz tárgyat a kábelre és ne is csiptesse azt.

- Ezzel elektromos áramütést, vagy a rövidzár miatt tüzet okozhat.

Ne használja, ha túllépi a fali aljzat vagy a vezetékek maximális terhelhetőségét.

 - Ha túl sok dugó csatlakoztatásával túllépi a fali aljzat terhelhetőségét, akkor a túlmelegedés miatt tüzet okozhat.

Minden esetben győződjön meg róla, hogy a készülék a hálózati adapteren feltüntetett névleges

 **feszültségértékének megfelelő elektromos tápforrásra csatlakozik.**

Ütközésig dugja be az adaptert.

- Ellenkező esetben fennáll a tűz, vagy az áramütés veszélye.

 **A borotva vízzel való tisztításakor húzza ki a hálózati adaptert.**

- Ellenkező esetben fennáll az áramütés vagy sérülés veszélye.

A porlerakódás elkerülése érdekében rendszeresen tisztítsa meg a csatlakozódugót és a készülék csatlakozóját.

 - Ennek elmulasztása a nedvesség okozta szigetelési hiba miatt tüzet okozhat.

► Balesetek megelőzése

 **Ne tárolja olyan helyen, ahol csecsemők vagy gyermekek elérhetik. Ne engedje, hogy használják a készüléket.**

- A készülék alkatrészének vagy tartozékainak szájba vétele balesetet vagy sérülést okozhat.

Ha véletlenül lenyeli az olajat, akkor ne próbálja meg hánytatni magát, igyon sok vizet és forduljon orvoshoz.

 **Ha az olaj szembe kerül, azonnal és alaposan mossa ki bő vízzel és forduljon orvoshoz.**

- Az utasítások be nem tartása orvoslásra szoruló problémákhoz vezethet.

Ha bárhol a testén bőrirritációt tapasztal, azonnal hagyja abba a használatot és vegye fel a kapcsolatot egy orvossal.

 - Az utasítások figyelmen kívül hagyása fizikai sérülést vagy bőrsérülést okozhat.

VIGYÁZAT

► A bőr védelme

Ne nyomja a rendszer külső szitáját erősen a szájához vagy az arca más részéhez.

 **Ne használja a rendszer külső szitáját bőrhibákon vagy sérült bőrfelületen.**

Ne érintse meg a belső vágókés (fém) részét.

- Ellenkező esetben megsérülhet a bőre vagy a keze.

VIGYÁZAT

Ne nyomja meg erősen a rendszer külső szitáját. Továbbá, használat közben ne érintse a rendszer külső szitáját az ujjaival vagy a körmével.

 A készüléket ne használja a haj vagy bármely más testrész testszőrzetének borotválására.

- Ekkor megsérülhet a bőr, vagy csökkenhet a rendszer külső szitájának élettartama.

 Használat előtt ellenőrizze, hogy a rendszer külső szitája nincs-e deformálódva vagy károsodva.

- Ellenkező esetben fennáll az bőrsérülés veszélye.

Szállításkor, illetve tároláskor győződjön meg róla, hogy a borotvára felhelyezte a védősapkát.

 - Ellenkező esetben megsérülhet a bőr, vagy csökkenhet a rendszer külső szitájának élettartama.

► Vegye figyelembe az alábbi óvintézkedéseket

Ne tekerje a kábelt szorosan az adapter köré tároláskor.

 - Ha ezt teszi, a kábelben lévő vezeték eltérhet és elektromos tüzet vagy zárlatot okozhat töltés közben.

Ne hagyja, hogy fémtárgyak vagy szennyeződés ragadjon a csatlakozódugóra vagy a készülék csatlakozójára.

 - Ezzel elektromos áramütést, vagy a rövidzár miatt tüzet okozhat.

Az adaptert, illetve a készülék csatlakozóját ne a kábelnél fogva húzza ki.

 - Ez elektromos áramütést vagy sérülést okozhat.

Ne használja a borotvát közösen családtagjaival vagy más személyekkel.

 - Ellenkező esetben fertőzést vagy gyulladást okozhat.

 Vigyázzon, nehogy a készülék leessen vagy nekiütődjön valaminek!
- Sérüléseket szenvedhet.

Amikor nem tölti a készüléket, húzza ki az adaptert a fali aljzatból.

 - Ellenkező esetben a szigetelés elhasználódása miatt fellépő elektromos szivárgás miatt elektromos áramütés vagy tűz veszélye áll fenn.

Az eltávolított akkumulátor kezelése selejtezéskor

VESZÉLY

Az akkumulátor kizárólag ehhez a készülékhez használható. Ne használja az akkumulátort más termékekhez.

• Ne dobja tűzbe és ne tegye ki hőnek.

• Ne rongálja meg, ne szedje szét, ne módosítsa, illetve ne szúrja fel szöggel.

• Ügyeljen arra, hogy az akkumulátor negatív és pozitív pólusa ne kerüljön egymással kapcsolatba

fém tárgyakon keresztül.

 • Ne tárolja az akkumulátort fém ékszerekkel, például hajtűkkel együtt.

• Ne töltsse, ne használja, illetve ne hagyja az akkumulátort olyan helyen, ahol magas hőmérsékletnek lehet kitéve, mint például a közvetlen napfény, vagy más hőforrások közelében.

• Soha ne távolítsa el a cső burkolatát.

- Ez túlmelegedést, öngyulladást vagy robbanást okozhat.



FIGYELEM

Miután eltávolította az akkumulátort, tartsa távol azt a gyerekektől és csecsemőktől.



- Az akkumulátor károsítja a szervezetet, ha azt véletlenül lenyeli valaki.

Amennyiben ez megtörténne, azonnal értesítsen egy orvost.

Ha az akkumulátor-folyadék szivárog, hajtsa végre a következő lépéseket. Ne érintse meg az akkumulátort pusztán kézzel.



- Az akkumulátor-folyadék vakságot okozhat, ha szembe kerül. Ne dörzsölje a szemét. Azonnal mossa ki és vegye fel a kapcsolatot egy orvossal.

- Az akkumulátor-folyadék gyulladást vagy más sérülést okozhat, ha a bőrre vagy a ruhára kerül.

Mossa le bő vízzel és vegye fel a kapcsolatot egy orvossal.

Rendeltetésszerű használat

- Hetente legalább három alkalommal válassza a nedves borotvahabos borotválkozást: érezni fogja a különbséget! A Panasonic nedves/száraz borotvához való hozzászokás kis időt igényel: bőre és arcszőrzete kb. egy hónap alatt idomul hozzá bármilyen új borotválási módszerhez.
- Ne érintse a rendszer külső szitáját kemény tárgyakhoz. A vágókések megsérülhetnek ezáltal, mivel nagyon vékonyak és könnyen deformálódnak.
- Ne szárítsa a főegységet hajszárítóval vagy fűtőventillátorral. Ezzel hibás működést vagy az alkatrészek deformációját okozhatja.
- Ne tegye ki a borotvát közvetlen napfény hatásának úgy, hogy a borotvaszita-keret le van választva. Ezzel tönkretetheti a vízálló gumit, és csökkenhet a vízállóság, amely hibás működést okozhat.
- A borotvát használat után alacsony páratartalmú helyen tárolja. Ellenkező esetben hibás működést okozhat a lecsapódás vagy rozsdásodás.
- Hagyja behelyezve mindkét belső vágókést. Ha csak az egyik belső vágókés van behelyezve, a borotva meghibásodhat.
- Ha vízzel tisztítja a borotvát, ne használjon sós vagy forró vizet. Ne áztassa túl sokáig a borotvát a vízben.

Az alkatrészek azonosítása

A Főkészülék

- ① Védősapka
- ② A rendszer külső szitája
- ③ Borotvaszita-keret
- ④ Sima felületű görgők
 - A görgőknek köszönhetően a borotva könnyebben csúszik a bőrön.
- ⑤ A borotvaszita-keret kioldógombjai
- ⑥ Üzemkapcsoló
- ⑦ Jelzőfény kijelző
 - a. Felhasználási idő jelzője
 - b. Akkumulátor kapacitás jelző
 - c. Borotválásérzékelő lámpa (☼)
 - d. Tisztaság jelző (☼)
 - e. Lezárókapcsoló lámpa (🔒)
 - f. Szita /vágókés ellenőrzés jelző (☼)
 - g. Töltöttségi szintet jelző lámpa (➡)

- ⑧ A készülék csatlakozójzata
- ⑨ Külső szita rész
- ⑩ A rendszer külső szitájának kioldógombjai
- ⑪ Belső vágókések
- ⑫ Nyírófej
- ⑬ A nyírófej fogórésze
- ⑭ Főkészülék hátsó csatlakozója

B Hálózati adapter (RE7-87)

- ⑮ Adapter
- ⑯ Csatlakozódugó
- ⑰ Kábel
- ⑱ A készülék csatlakozója

Tartozékok

C Hordtok

D Tisztítókefe

E Olaj

F Használati utasítás

G Jótállási jegy

Előkészületek

A borotva feltöltése

- Kapcsolja ki a borotvát.
- Törölje le a vízcseppeket a készülék csatlakozójzatáról.

1 Csatlakoztassa az adapter vezeték csatlakozóját [E] [18] a borotvába.

2 Csatlakoztassa az adaptert [E] [15] egy hálózati aljzatba.

- Ellenőrizze, hogy a (➡) töltöttségi szintet jelző lámpa világít-e.
- A töltés kb. 1 óra múlva befejeződik.

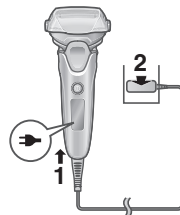

3 A töltés befejezése után húzza ki az adaptert az aljzataból.

Megjegyzés

Nem működtetheti a borotvát töltés közben.

Töltés közben



A ➔ lámpa világítani kezd.
Az akkumulátor töltöttség
jelzőfényen a számok
növekszenek folyamatosan a
töltés közben.

A töltés befejezése után
közvetlenül

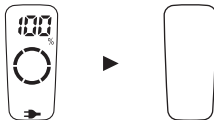

Az akkumulátorkapacitás-jelző és
a ➔ lámpa világítani kezd, majd
5 másodperc múlva kialszik.

Megjegyzések

- Ha a borotvát először tölti, vagy ha több mint 6 hónapon keresztül nem használta, a töltési idő eltérhet, illetve a töltöttségi szintet jelző lámpa (➔) nem világít néhány percig. A csatlakoztatás után egy idő múlva kigyullad.
- Ajánlott környezeti hőmérséklet töltéskor: 10–35 °C. Különösen magas vagy alacsony hőmérséklet esetén előfordulhat, hogy a töltés hosszabb időt vesz igénybe, vagy a töltöttségi állapotot jelző fény (➔) gyorsan villog, és az akkumulátor nem tölt fel megfelelően.
- A borotva körülbelül 2 hétig használható teljes töltöttség esetén. (Naponta egy 3 perces száraz borotválkozást alapul véve)
A használati napok száma a következő feltételektől függően eltérhet.
 - Szakállerősség
 - A bőrre gyakorolt nyomás
 - Környezeti hőmérséklet
 - A hangvibrációs tisztító üzemmód használatának gyakorisága
- Ha zajt hall a rádióból vagy más forrásból a borotva használata közben, akkor máshol használja a borotvát.

Használat

Szakáll borotválása

1 Nyomja meg a gombot, és kezdjen el borotválkozni.

- Működésbe lép a borotválásérzékelő, amely a szakáll sűrűségétől függően automatikusan szabályozza a készülék teljesítményét. A borotva a sűrű szakállat nagyobb teljesítménnyel, a ritkásabb szakállat alacsonyabb teljesítménnyel nyírja a bőr kímélése érdekében.
- Nem lehet bekapcsolni, ha a lezárókapcsoló lámpa (🔒) villog, mert az üzempcsoló le van zárva. Tartsa lenyomva az üzempcsolót több mint 2 másodpercig a feloldáshoz. (Lásd 260. oldal.)



Tippек a hatékonyabb borotválkozáshoz

A rendszer teljes külső szitáját nyomja merőlegesen a bőrre, majd a szakáll növekedésével ellentétes irányban lassan húzza végig a bőrén a borotvát.

- Az áll alatt és a nyak elülső részén könnyebb a borotválkozás, ha a bőrt megfeszíti, így ugyanis a szőrszálak felfelé állnak.
- A rendszer külső szitája épségének megőrzése érdekében a szita teljes felületét használja.

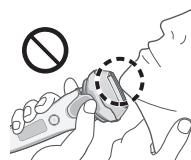
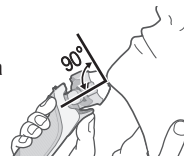

2 Ha végzett, nyomja meg a gombot.

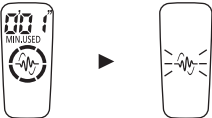
Használat közben	Használat után
	
A felhasználási idő, és a hátralévő akkumulátor kapacitása láthatóvá válik, majd kikapcsol 7 másodperc múlva. <ul style="list-style-type: none">• A kijelzett idő 10 perc után visszalép [0'00"]-re.• A borotválásérzékelő lámpa () villog.	A felhasználási idő és a hátralévő akkumulátor kapacitása felváltva villogni kezd, majd 8 másodperc múlva kikapcsol.

Amikor az akkumulátor töltése alacsony

A "10%" jelzés jelenik meg, és "" villogni kezd.

- A "10%" jelzés megjelenése után még 1–2 alkalommal megborotválkozhat (a használat módjától függően).









Megjegyzések

- Előfordulhat, hogy a készülék nem működik 5 °C vagy annál alacsonyabb környezeti hőmérséklet esetén.
- Lehetséges, hogy a borotvazselé mennyiségétől és fajtájától függően a borotválásérzékelő nem működik, de ez normális.
- A szakáll sűrűségétől vagy a borotvafejben lévő levágott szakáll mennyiségétől függően előfordulhat, hogy a borotválásérzékelő nem kapcsol be, és a hajtómotor hangja nem változik. Ez nem rendellenes működést.
- A hibás működés elkerülése érdekében borotválkozás közben helyezze az ujjait az ujjtámaszra.





- A hangvibrációs tisztító üzemmód bekapcsolásához legalább 2 másodpercig tartsa lenyomva a kikapcsolt borotva üzempcsolóját (a kapcsoló zár ki van oldva). (Lásd 261. oldal.)
Ebben az üzemmódban nem borotválkozhat.

Az üzempcsoló lezárása és feloldása

Az üzempcsoló lezárása

<ol style="list-style-type: none">1. Nyomja meg egyszer a  gombot, majd engedje el.<ul style="list-style-type: none">• A borotva működni kezd. 	<ol style="list-style-type: none">2. Legalább 2 másodpercig tartsa lenyomva a  gombot.<ul style="list-style-type: none">• A lezárókapcsoló lámpa () 5 másodpercre bekapcsol, majd kialszik.• A borotva leáll. 	<ol style="list-style-type: none">3. Engedje el a  gombot. 
---	--	---

Az üzempcsoló feloldása

<ol style="list-style-type: none">1. Legalább 2 másodpercig tartsa lenyomva a  gombot.<ul style="list-style-type: none">• A lezárókapcsoló lámpa () kialszik. 	<ol style="list-style-type: none">2. Mikor a borotva működni kezd, engedje el a  gombot. 
---	---

► A borotvafej átkapcsolása

A forgási műveletet meg lehet változtatni.

FREE

A hiánytalan borotválkozás érdekében a borotva feje mozog.

LOCK

Rögzítheti a borotvafejet.

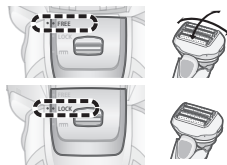

► A nyírófej használata

1. Csúsztassa a nyírófej fogórészét a "mm" helyzetbe, így a nyírófej egyenesen felfelé áll.
2. Nyomja meg a  gombot, és kezdje el a készülék használatát.



Tartsa lenyomva a felső gombot (Ⓐ), és csúsztassa le a nyírófej fogórészét, hogy a nyírófej lesüllyedjen.



Tipppek a hatékonyabb használatához

Helyezze merőlegesen a bőrre a nyírófej szélét, majd húzza lefelé a borotvát.

Oldalszakáll nyírása



Hosszabb szakáll előzetes nyírása



A borotva tisztítása

Javasoljuk, hogy minden használatot követően tisztítsa meg a borotvát.

Tisztítás vízzel

- Kapcsolja ki a borotvát, és húzza ki a hálózati adaptert.

1 Kenje be folyékony szappannal és vízzel a rendszer külső szitáját .



2 A hangvibrációs tisztító üzemmód bekapcsolásához tartsa lenyomva a gombot legalább 2 másodpercig.

- A készülék kevésbé fröcsköli szét a habot.
- Az akkumulátor kapacitásjelzők rendben villognak.
- Nagyjából 20 másodperc múlva automatikusan kikapcsol, illetve az üzemkapcsolóval is kikapcsolhatja.



3 Vegye le a külső szitareszt , és folyó vízzel tisztítsa meg.

- A külső szitareszt eltávolításával és felszerelésével kapcsolatban tekintse meg a következő oldalt: 263.
- A fröcskölés csökkenthető a borotva öblítésekor a hangvibrációs tisztító üzemmód használatával.
- Vízzel való öblítés után rázza fel-le a borotvát néhány alkalommal a felesleges nedvesség eltávolításához, majd szárász ruhával törölje le róla a vízcseppeket.



4 Teljesen szárítsa meg a külső szitarészt, borotvát és a nyírófejet [A 12].

- Hagyja a borotvát egy fénytől védett helyen megszáradni; ügyeljen rá, hogy a készüléket ne érje közvetlen napfény, majd olajozza meg.



5 A borotva zsírozása.

A zsírozás biztosítja a vágókés akadálymentes mozgását, és kényelmessé teszi a borotválkozást.

1. Cseppentsen egy-egy csepp olajat a rendszer külső szitájára!
2. Emelje fel a nyírófejet, és cseppentsen rá egy csepp olajat!
3. Kb. öt másodpercre kapcsolja be a borotvát!
4. Kapcsolja ki a borotvát, és puha ruhával törölje le a rendszer külső szitájáról a felesleges olajat!

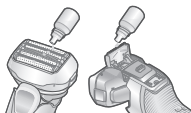

Megjegyzések

- A víz leengedése közben ügyeljen rá, hogy a főkészülék ne ütdődjön hozzá sem a mosogatóhoz, sem pedig más tárgyhoz. Ellenkező esetben a készülék meghibásodhat.
- A készüléket ne tisztítsa hígítóval, benzinnel, alkohollal vagy hasonló anyagokkal.
Ez a készülék meghibásodását, repedések megjelenését, illetve az alkatrészek elszíneződését okozhatja.
A borotvát enyhén szappanos vízzel törölje le.
- A törléshez a normál kézmosó szappanon kívül más fürdőszobai vagy konyhai tisztítószerrel nem szabad használni.
Ez hibás működéshez vezethet.

Tisztítás a kefével

Távolítsa el a külső szitarészt és a belső vágókéseket. (Lásd 263. oldal.)

► Tisztítás hosszú kefével

Tisztítsa meg a külső szitarészt [A 9], a rendszer külső szitáját [A 2], a borotva készülékházát [A] és a nyírófejet [A 12] a hosszú kefe segítségével.

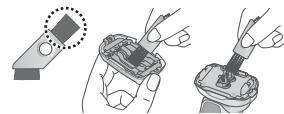

► Tisztítás rövid kefével

- Tisztítsa meg a belső vágókéseket [A 11] a rövid kefével úgy, hogy az ábrán látható irányba mozgatja.
- Ne mozgassa a rövid kefé a vágókésekre merőlegesen, ellenkező esetben kárt tehet a belső vágókésekben, és eltompíthatja az élüket.

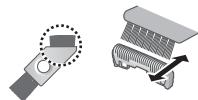

A készülék külső szitájának és belső vágókéseinek cseréje

A [A 10] jelenség meg a jelzőfény kijelzőn évente egyszer. (Napi 3 perces borotválkozást alapul véve.)

Javasoljuk, hogy a kijelzés megjelenésekor ellenőrizze a rendszer külső szitáját és a belső vágókéseket.

A [A 10] kikapcsolásához nyomja meg legalább 30 másodpercig az üzemkapcsolót.

Ha a [A 10] jelzőfény közvetlenül a csere után nem alszik ki, körülbelül 7 használatot követően magától eltűnik majd.

a rendszer külső szitája	évente egyszer
belső vágókések	kétévente egyszer

► A külső szita rész eltávolítása

Nyomja meg a borotvaszita-keret kioldógombjait [A5], és emelje felfelé a külső szita részt [A9].

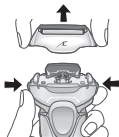

► A külső szita rész csatlakoztatása

A szitakeret jelzésének (L) előreforgatása után biztonságosan, kattanásig rögzítse a külső szitakeret részt [A9] a borotvához.

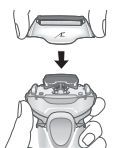

► A készülék külső szitájának cseréje

1. Nyomja meg a rendszer külső szitájának kioldógombjait [A10], és húzza le a rendszer külső szitáját [A2].
2. Illessze össze a borotvaszita-keret jelzését (L) és a rendszer külső szitájának jelzését (Δ), majd biztonságosan kapcsolja össze őket kattanásig.
 - Ne nyomja meg túlzott erővel a rendszer külső szitájának kioldógombjait.A rendszer külső szitája meghajolhat ezáltal, megakadályozva a borotvaszita-keret tökéletes illesztését.

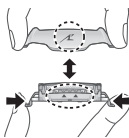

► A belső vágókések cseréje

1. Egyenként vegye ki a belső vágókéseket [A11].
2. Egyenként tegye be a belső vágókéseket.

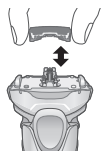

Megjegyzés

A borotvaszita-keretet ne dobja el.

GYIK

Kérdés	Válasz
Tönkre megy-e az akkumulátor, ha hosszabb ideig nem használják?	Az akkumulátor tönkremegy, ha több, mint 6 hónapig nem használják, így legalább 6 havonként hajtson végre egy teljes feltöltést.
Feltölthetem a borotvát minden egyes használat után?	Az akkumulátor lítium-ionos, így a minden egyes használat utáni töltés nincs befolyással az akkumulátor élettartamára.
Miért kell használat után kihúzni az adaptert?	Az akkumulátor teljesítményét nem befolyásolja, ha 1 óránál tovább végzi a töltést, azonban biztonsági és energiatakarékosági okokból válassza le az adaptert.
Mi az alapanyaga az ajánlott olajnak?	Az olaj alapanyaga folyékony paraffin.

GB

D

F

I

NL

E

DK

P

N

S

FIN

PL

CZ

SK

H

RO

TR

Hibaelhárítás

Hajtsa végre a következő műveleteket.
Ha a problémákat továbbra sem sikerült elhárítani, akkor a javításért vegye fel a kapcsolatot azzal az üzlettel, ahol vásárolta a készüléket vagy egy Panasonic hivatalos márkaszerviz-központtal.

Probléma	Művelet
Az üzemkapcsoló nem kapcsolódik BE állásba.	▶ Oldja fel a lezárókapcsolót. (Lásd 260. oldal.)
A tisztaság jelző () világít. (Kb. 1 perc után elalszik.)	▶ Tisztítsa meg a vágókéceket a hangvibrációs tisztító üzemmód segítségével.
A borotválásérzékelő nem reagál.	▶ A szakáll sűrűségétől vagy a borotvafejben lévő levágott szakáll mennyiségétől függően előfordulhat, hogy a borotválásérzékelő nem kapcsol be, és a hajtómotor hangja nem változik. Ez nem rendellenes működést.
	▶ Lehetséges, hogy a borotvazselé mennyiségétől és fajtájától függően a borotválásérzékelő nem működik, de ez normális.
	▶ A borotválkozást érzékelő szenzor nem működik, ha az akkumulátor lemerülőben van. Ebben az esetben, tegye töltőre a borotvát.
	▶ Olajozza meg. (Lásd 262. oldal.) ▶ Lehetséges, hogy a borotválásérzékelő nem kapcsol be, ha nincs elegendő olaj a vágókéceken.

Probléma	Művelet
A borotválásérzékelő akkor is reagál, ha a borotva nem ér a bőrhöz.	Tisztítsa meg a borotvát a levágott szőrszálaktól. ▶ Ha a borotva nagyon szennyezett, vegye le a szita-keretet és mossa át vízzel. (Lásd 261. oldal.)
	Cserélje ki a rendszer külső szitáját és/vagy a belső vágókéceket. ▶ A rendszer külső szitája és a belső vágókécek elérték várható élettartamuk végét: A rendszer külső szitája: Nagyjából 1 év Belső vágókécek: Nagyjából 2 év
A működési idő még töltés után is rövidebb.	▶ Olajozza meg.
	▶ Ha a töltések után rövidül az üzemidő, akkor az akkumulátor hamarosan eléri hasznos élettartama végét.

Probléma	Művelet
A borotva még töltést követően sem működik.	<ul style="list-style-type: none"> ▶ Előfordulhat, hogy a készülék nem működik 5 °C vagy annál alacsonyabb környezeti hőmérséklet esetén. ▶ Az akkumulátor elérte élettartama végét. ▶ Ha a hálózati adapter csatlakoztatva van, a borotva nem működik. ▶ Használat előtt hagyja elegendő ideig töltődni a borotvát, és húzza ki belőle a hálózati adaptert.
A hajtómotor hangja borotválkozás közben megváltozik.	<ul style="list-style-type: none"> ▶ A borotválásérzékelő működik. A hang a szakáll sűrűségétől függően változik.
A készülék hangosan működik.	<ul style="list-style-type: none"> ▶ Olajozza meg. Ha a vágókészen nincs elég olaj, előfordulhat, hogy a vágókészek nem mozognak simán, és emiatt a készüléknek nagyobb teljesítménnyel kell működnie. ▶ A borotva magas hangot ad ki a lineáris motorhajtás miatt. Ez nem jelent meghibásodást. ▶ Ellenőrizze, hogy a vágókészek megfelelően csatlakoznak-e. ▶ Tisztítsa meg a rendszer külső szitáját az ecsettel.
A kellemetlen szag erősödik.	<ul style="list-style-type: none"> ▶ Ez a helyzet javítható, ha a borotvát minden borotválkozás után megtisztítja.

Probléma	Művelet
A levágott szőrszálak mindenfelé repkednek.	<ul style="list-style-type: none"> ▶ Ez a helyzet javítható, ha a borotvát minden borotválkozás után megtisztítja. Tisztítsa meg a belső vágókészeket az ecsettel, ha szakálldarabok tapadtak a belső vágókészekhez.
A rendszer külső szitája átforrósodik.	<ul style="list-style-type: none"> ▶ Olajozza meg. Ha a rendszer külső szitája deformálódott vagy károsodott, cserélje ki a szitát. (Lásd 263. oldal.)
A borotva nem vág olyan simára, mint előzőleg.	<ul style="list-style-type: none"> ▶ Ez a helyzet javítható, ha a borotvát minden borotválkozás után megtisztítja. Cserélje ki a rendszer külső szitáját és/vagy a belső vágókészeket. A rendszer külső szitája és a belső vágókészek elérték várható élettartamuk végét: A rendszer külső szitája: Nagyjából 1 év Belső vágókészek: Nagyjából 2 év ▶ Olajozza meg.

Szerviz

Elérhetőségek

Kérjük, látogassa meg a Panasonic weboldalt (<http://www.panasonic.hu>), vagy lépjen kapcsolatba egy hivatalos szervizközponttal (a címet a szervizlistán találja), amennyiben a borotva vagy a tápkábel megsérült.

Cserealkatrészek

A cserealkatrészek a forgalmazótól vagy a szervizközpontban vásárolhatók meg.

Az ES-LV6N cserealkatrészei	A rendszer külső szitája és a belső vágókések	WES9034
	A rendszer külső szitája	WES9175
	Belső vágókések	WES9170

Akkumulátor-élettartam

Az akkumulátor élettartama 3 év. A borotvában található akkumulátor cseréje nem a fogyasztó feladata. Az akkumulátor csak márkaszervizben cserélhető ki.

Környezetvédelem és újrahasznosítás

A borotvában lítium-ion akkumulátor található.
Az akkumulátort feltétlenül valamelyik hivatalosan kijelölt helyen ártalmatlanítsa, ha van ilyen az országban!

Tájékoztató felhasználók számára az elhasznált eszközök, szárazelemek és akkumulátorok begyűjtéséről és ártalmatlanításáról
Csak az Európai Unió és olyan országok részére, amelyek begyűjtő rendszerekkel rendelkeznek



A termékeken, a csomagoláson és/vagy a kíséző dokumentumokon szereplő szimbólumok azt jelentik, hogy az elhasznált elektromos és elektronikus termékeket, szárazelemeket és akkumulátorokat tilos az általános háztartási hulladékkal keverni.

Az elhasznált eszközök, szárazelemek és akkumulátorok megfelelő kezelése, hasznosítása és újrafelhasználása céljából, kérjük, hogy a helyi törvényeknek, megfelelően juttassa el azokat a kijelölt gyűjtőhelyekre.

E termékek, szárazelemek és akkumulátorok előírászerű ártalmatlanításával Ön hozzájárul az értékes erőforrások megővéséhez, és megakadályozza az emberi egészség és a környezet károsodását.

Amennyiben a begyűjtéssel és újrafelhasználással kapcsolatban további kérdése lenne, kérjük, érdeklődjön a helyi önkormányzatnál.

E hulladékok szabálytalan elhelyezését a nemzeti jogszabályok büntethetik.



Megjegyzés a szárazelem- és akkumulátor-szimbólummal kapcsolatban (alsó szimbólumpélda)
Ezek a szimbólumok kémiai szimbólummal együtt alkalmazhatók. Ebben az esetben teljesíti az EU irányelvnek vegyi anyagra vonatkozó követelményét.

A beépített akkumulátor ártalmatlanítása

A borotva ártalmatlanítása előtt távolítsa el a beépített tölthető akkumulátort!

Az akkumulátort a hivatalosan kijelölt helyen ártalmatlanítsa, ha van ilyen. Ezt az ábrát kizárólag a borotva selejtezésekor használja, javításhoz tilos felhasználni. Ha saját kezűleg szereli szét a borotvát, akkor a készülék vízállósága megszűnik, ami meghibásodáshoz vezethet.

- Vegye le a borotvát a hálózati adapterről.
- Nyomja meg a főkapcsolót a bekapcsoláshoz, és hagyja bekapcsolva, amíg az akkumulátor teljesen lemerül.
- Hajtsa végre az ①–⑤. lépést, majd emelje fel és vegye ki az akkumulátort!
- Ügyeljen arra, hogy ne zárja rövidre az eltávolított akkumulátor pozitív és negatív termináljait, és szigetelje a terminálokat szigetelőszalag használatával.

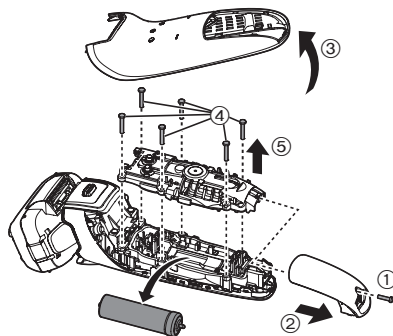

Műszaki adatok

Áramellátás	Lásd a hálózati adapteren levő adattáblát. (Automatikus feszültségátalakítás)
Motorfeszültség	3,6 V ---
Töltési idő	Nagyjából 1 óra
Levegőben terjedő akusztikai zaj	borotva üzemmódban: 62 (dB (A) 1 pW teljesítménynél) nyíró üzemmódban: 64 (dB (A) 1 pW teljesítménynél)

Ezt a készüléket kizárólag háztartási használatra tervezték.

Műszaki adatok:

Minőségtanúsítás

Motorfeszültség: 3,6 V DC egyenfeszültség

Töltési idő: 1 óra

Ezt a készüléket kizárólag háztartási használatra tervezték.

Tápellátás: beépített akkumulátor

Tápfeszültség: 3,6 V egyenfeszültség

Méretek (szélesség x magasság x mélység):

7,5 cm × 17,0 cm × 6,0 cm

Tömeg: 200 g

Hálózati tápegység és akkumulátor töltő adatai:

Típus: RE7-87

Hálózati feszültség: 100 – 240 V AC, 50 – 60 Hz

Áramfelvétel: 180 mA

Kimenő feszültség: 4,8 V egyenfeszültség

Terhelhetőség: 1,25 A

Érintésvédelmi osztály: II.

Méretek (szélesség x magasság x mélység):

4,8 cm × 2,4 cm × 10,2 cm

Tömeg: 130 g

Megjegyzés: A műszaki adatok változtatásának jogát fenntartjuk.

A tömeg és méret adatok megközelítő értékek.

Cuprins

Măsuri de siguranță	272	Întrebări frecvente	281
Domeniul de utilizare	275	Depanare	282
Identificarea părților componente.....	276	Service.....	284
Pregătirea.....	276	Pentru protecția mediului și reciclarea materialelor	285
Modul de utilizare	277	Specificații.....	286
Curățarea aparatului de ras.....	279		
Înlocuirea foliei exterioare a sistemului și a lamelor interioare	280		

Vă mulțumim că ați achiziționat acest produs Panasonic.

Înainte de a utiliza acest dispozitiv, vă rugăm să citiți toate aceste instrucțiuni și să le păstrați pentru referințe ulterioare.

Avertisment

- Acest dispozitiv poate fi utilizat de copiii în vârstă de cel puțin 8 ani și de persoanele cu capacități fizice, senzoriale sau mintale reduse sau lipsite de experiență și cunoștințe, dacă sunt supravegheați și au fost instruiți referitor la modul de utilizare a dispozitivului în condiții de siguranță și înțeleg riscurile implicate. Copiii nu trebuie lăsați să se joace cu acest dispozitiv. Curățarea și întreținerea nu trebuie făcute de copii nesupravegheați.
- Cablul de alimentare nu poate fi înlocuit. În cazul în care cablul este deteriorat, adaptorul de c.a. trebuie să fie casat.

- Acest aparat de ras pentru bărbierit umed/uscat poate fi folosit pentru bărbierit umed cu loțiune de ras sau pentru bărbierit uscat. Acest aparat de ras rezistent la apă poate fi folosit la duș și poate fi curățat cu apă. Simbolul de mai jos înseamnă că se poate folosi în baie sau la duș.



- Nu utilizați decât adaptorul de c.a. furnizat.

Măsuri de siguranță

Pentru a reduce riscul de rănire, deces, electrocutare, incendiu și pagube aduse proprietății, trebuie respectate întotdeauna următoarele măsuri de siguranță.

Explicarea simbolurilor

Următoarele simboluri sunt utilizate pentru a clasifica și descrie nivelul de risc, rănire și pagube aduse proprietății, care pot avea loc atunci când semnificația acestora nu este luată în considerare și are loc o utilizare necorespunzătoare.



PERICOL

Indică un risc potențial care va cauza rănirea gravă sau moartea.



AVERTISMENT

Indică un risc potențial care poate cauza rănirea gravă sau moartea.



ATENȚIE

Indică un pericol care poate cauza o pagubă minoră sau pagube materiale.

Următoarele simboluri sunt utilizate pentru a clasifica și descrie tipul instrucțiunilor care trebuie respectate.



Acest simbol este utilizat pentru a alerta utilizatorii asupra unei proceduri specifice de utilizare care nu trebuie efectuată.



Acest simbol este utilizat pentru a alerta utilizatorii asupra unei proceduri specifice de utilizare care trebuie efectuată, astfel încât dispozitivul să poată fi utilizat în siguranță.



AVERTISMENT

► Acest produs



Acest aparat de ras are un acumulator încorporat. Nu-l aruncați în foc, nu-l expuneți la căldură, nu-l încărcăți, utilizați sau lăsați într-un mediu cu temperatură ridicată.

- În caz contrar, există risc de supraîncălzire, aprindere sau explozie.

Nu efectuați modificări sau reparații.



- În caz contrar, există risc de incendiu, electrocutare sau rănire. Contactați un centru de service autorizat pentru reparații (schimbarea acumulatorului etc.).



Nu dezamblați produsul decât atunci când doriți să-l aruncați.

- În caz contrar, există risc de incendiu, electrocutare sau rănire.

► În caz de anomalie sau defecțiune

Oprii imediat utilizarea și scoateți adaptorul dacă apar anomalii sau defecțiuni.

- Nerespectarea acestei instrucțiuni poate provoca incendiu, electrocutare sau rănire.

<Anomalii sau defecțiuni>



• **Unitatea principală, adaptorul sau cablul sunt deformati sau anormal de fierbinți.**

• **Unitatea principală, adaptorul sau cablul miros a ars.**

• **Se aude un sunet ciudat în timpul încărcării sau utilizării unității principale, adaptorului sau cablului.**

- Solicitați imediat verificarea sau repararea la un centru de service autorizat.

AVERTISMENT

► Sursa de alimentare



Nu conectați sau deconectați adaptorul la/de la o priză dacă aveți mâna udă.

- În caz contrar, există risc de electrocutare sau rănire.

Nu introduceți adaptorul de c.a. în apă și nu îl spălați cu apă. Nu așezați adaptorul de c.a. pe sau lângă chiuveta sau cada plină cu apă.



Nu utilizați niciodată aparatul în cazul în care adaptorul de c.a. este avariât sau dacă ștecărul de alimentare are joc în priză.

Nu deteriorați, modificați, îndoiiți forțat, trageți sau răsuciți cablul. De asemenea, nu ciupiți și nu așezați obiecte grele deasupra cablului.

- În caz contrar, există risc de electrocutare sau incendiu din cauza unui scurtcircuit.

A nu se utiliza astfel încât să fie depășite valorile nominale ale prizei sau ale cablurilor.



- Depășirea valorilor nominale prin conectarea prea multor ștecăre la o singură priză poate provoca incendiu din cauza supraîncălzirii.

Asigurați-vă întotdeauna că aparatul este conectat la o sursă de alimentare cu electricitate care să fie compatibilă cu tensiunea nominală menționată pe adaptorul de c.a. Introduceți complet adaptorul.



- Nerespectarea acestei instrucțiuni poate cauza incendiu sau electrocutare.

Deconectați adaptorul de c.a. atunci când curățați cu apă aparatul de ras.



- Nerespectarea acestei instrucțiuni poate cauza electrocutare sau rănire.

Curățați regulat ștecărul de alimentare și fișa adaptorului pentru a preveni acumularea prafului.



- Nerespectarea acestei instrucțiuni poate provoca incendiu din cauza problemelor de izolare provocate de umiditate.

► Prevenirea accidentelor

A nu se lăsa în locuri accesibile copiilor sau sugarilor. Nu îi lăsați să folosească produsul.



- Introducerea părților sau accesoriilor în gură poate provoca accidente sau leziuni.

Dacă este ingerat ulei în mod accidental, nu induceți vărsături, beți o cantitate mare de apă și contactați un medic.



Dacă uleiul intră în contact cu ochii, spălați imediat bine sub jet de apă și contactați un medic.

- Nerespectarea acestor instrucțiuni poate duce la leziuni fizice.

Dacă experimentați vreo iritare la nivelul pielii oriunde pe corp, opriți imediat utilizarea și contactați un medic.



- Nerespectarea acestor instrucțiuni poate duce la leziuni fizice sau ale pielii.

ATENȚIE

► Protejarea pielii

Nu folosiți o presiune prea mare pentru a aplica folia exterioară a sistemului pe buză sau în altă zonă a feței.



Nu aplicați folia exterioară a sistemului direct pe pete sau pe pielea rănită.

Nu atingeți tăișul (secțiunea metalică) lamei interioare.

- În caz contrar, pielea sau mâna pot suferi leziuni.

ATENȚIE

Nu exercitați o presiune prea mare asupra foliei exterioare a sistemului. De asemenea, în timpul utilizării, nu atingeți folia exterioară a sistemului cu degetele sau unghiile.



Nu utilizați acest produs pentru părul de pe cap sau pentru orice altă parte a corpului.

- Procedând astfel, există riscul de rănire a pielii sau poate fi scurtată durata de viață a foliei exterioare a sistemului.



Înainte de utilizare, verificați ca folia exterioară a sistemului să nu prezinte fisuri sau deformări.

- Nerespectarea acestei instrucțiuni poate cauza leziuni ale pielii.

În timpul deplasării sau depozitării, asigurați-vă că ați așezat capacul de protecție pe aparatul de ras.



- Nerespectarea acestei instrucțiuni poate cauza rănirea pielii sau poate fi scurtată durata de viață a foliei exterioare a sistemului.

► Rețineți următoarele precauții

Nu înfășurați cablul în jurul adaptorului atunci când îl depozitați.



- În caz contrar, există riscul ca firul din cablu să se rupă din cauza solicitării și să fie provocat un incendiu din cauza unui scurtcircuit.

Nu lăsați obiecte metalice sau murdărie să adere la ștecărul de alimentare sau la fișa adaptorului.



- În caz contrar, există risc de electrocutare sau incendiu din cauza unui scurtcircuit.



Nu scoateți adaptorul sau fișa adaptorului ținând de cablu.

- În caz contrar, există risc de electrocutare sau rănire.



Nu împrumutați aparatul de ras în familie sau altor persoane.
- Acest lucru se poate solda cu o infecție sau o inflamație.



Nu-l scăpați pe jos și nu-l loviți de alte obiecte.
- În caz contrar, există risc de rănire.

Deconectați adaptorul de la priză atunci când nu încărcați aparatul.



- Nerespectarea acestei instrucțiuni poate provoca electrocutare sau incendiu din cauza scurgerilor de electricitate provocate de probleme de izolare.

Manipularea bateriei înlocuite în momentul eliminării acesteia



PERICOL

Acumulatorul este destinat exclusiv utilizării cu acest aparat. Nu utilizați acumulatorul cu alte produse.

- Nu-l aruncați în foc și nu aplicați căldură.
- Nu loviți, demontați, modificați sau înțeptați acumulatorul cu un cui.
- Nu lăsați bornele pozitivă și negativă ale acumulatorului să intre în contact una cu cealaltă prin intermediul unor obiecte metalice.
- Nu depozitați acumulatorul împreună cu bijuterii metalice precum agrafe de păr.
- Nu încărcați, utilizați sau lăsați acumulatorul în locuri în care va fi expus la temperaturi ridicate, de exemplu sub lumina directă a soarelui sau în apropierea altor surse de căldură.
- Nu desfaceți niciodată tubul.
- În caz contrar, există risc de supraîncălzire, aprindere sau explozie.



AVERTISMENT

După scoaterea acumulatorului, nu-l lăsați la îndemâna copiilor sau a bebelușilor.



- Acumulatorul va avea efecte dăunătoare asupra organismului dacă este înghițit accidental.

Dacă se întâmplă acest lucru, consultați imediat un medic.

Dacă lichidul din acumulator se scurge în afară, aplicați următoarele proceduri. Nu atingeți acumulatorul cu mâinile goale.

- Lichidul din acumulator poate cauza orbire dacă intră în contact cu ochii.



Nu vă frecați ochii. Spălați imediat cu apă curată și consultați un medic.

- Lichidul acumulatorului poate cauza inflamații sau leziuni dacă intră în contact cu pielea sau hainele.

Spălați bine cu apă curată și consultați un medic.

Domeniul de utilizare

- Bărbieriți-vă cu aparatul de ras cel puțin trei săptămâni și observați diferența. Aparatul dvs. de ras pentru bărbierit umed/uscat Panasonic necesită un timp pentru a vă obișnui cu el deoarece pielea și barba dvs. au nevoie de aproximativ o lună pentru a se adapta la noua metodă de bărbierit.
- Nu aduceți folia exterioară a sistemului în contact cu un obiect dur. În caz contrar, puteți deteriora lamele, deoarece acestea sunt foarte subțiri și se deformează ușor.
- Nu uscați unitatea principală folosind un uscător sau o aerotermă. În caz contrar, piesele componente pot suferi defecțiuni sau deformări.
- Nu lăsați aparatul de ras cu cadrul foliei detașat expus în lumina directă a soarelui. În caz contrar, cauciucul cu rol de impermeabilizare se poate deteriora, și astfel se poate pierde funcția de impermeabilitate, ceea ce poate provoca în final defectarea aparatului.
- După utilizare, păstrați aparatul de ras într-un loc cu umiditate scăzută. Nerespectarea acestei instrucțiuni poate provoca defecțiuni din cauza condensului sau ruginii.
- Păstrați ambele lame interioare inserate. Dacă este inserată o singură lamă interioară, aparatul de ras poate fi deteriorat.
- În cazul în care curățați aparatul de ras cu apă, nu folosiți apă sărată sau fierbinte. Nu țineți aparatul de ras în apă o perioadă lungă de timp.

Identificarea părților componente

A Corp principal

- ① Capac de protecție
- ② Folie exterioară a sistemului
- ③ Cadru folie
- ④ Role pentru funcționare lină
 - Ajută la alunecarea mai ușoară pe piele a lamelor.
- ⑤ Butoane de eliberare a cadrului foliei
- ⑥ Întrerupător de pornire
- ⑦ Afișajul indicatoarelor luminoase
 - a. Indicatorul luminos timp utilizat
 - b. Indicatorul luminos de capacitate a acumulatorului
 - c. Indicator luminos senzor de ras (☁)
 - d. Indicatorul luminos curățare (☞)
 - e. Indicator luminos de blocare a întrerupătorului (🔒)
 - f. Indicatorul luminos de verificare a foliei/lamelor (☞)
 - g. Indicator luminos stare încărcare (🔌)

- ⑧ Conector aparat
- ⑨ Secțiunea foliei exterioare
- ⑩ Butoane de eliberare a foliei exterioare a sistemului
- ⑪ Lame interioare
- ⑫ Dispozitiv de tuns
- ⑬ Mâner dispozitiv de tuns
- ⑭ Borne alimentare pe spatele corpului principal

B Adaptor de c.a. (RE7-87)

- ⑮ Adaptor
- ⑯ Ștecăr de alimentare
- ⑰ Cablu
- ⑱ Fișa adaptorului

Accesorii

C Cutie de călătorie

D Perie de curățare

E Ulei

F Instrucțiuni de utilizare

G Card de garanție

Pregătirea

Încărcarea aparatului de ras

- Oprii aparatul de ras.
- Ștergeți picăturile de apă de pe conectorul aparatului.

1 Introduceți ștecherul aparatului [E 18] în aparatul de ras.

2 Conectați adaptorul [E 15] la o priză.

- Verificați dacă se aprinde indicatorul luminos stare de încărcare (🔌).
- Încărcarea este încheiată după aprox. 1 oră.

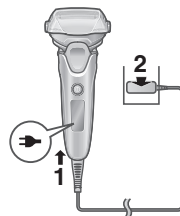

3 Deconectați adaptorul după finalizarea încărcării.

Notă

Nu puteți utiliza aparatul de ras în timpul încărcării.

În timpul încărcării



🔌 se aprinde.
Numărul indicatorului luminos de capacitate a acumulatorului va crește pe măsură ce încărcarea avansează.

După ce încărcarea s-a terminat



Indicatorul luminos de capacitate a acumulatorului și 🔌 se vor aprinde și apoi se vor stinge după 5 secunde.

Note

- La încărcarea aparatului de ras pentru prima dată sau atunci când nu a fost folosit mai mult de 6 luni, este posibil ca durata de încărcare să se modifice sau indicatorul luminos stare de încărcare (➔) să nu se aprindă timp de câteva minute. Acesta se va aprinde în cele din urmă dacă este menținut conectat.
- Temperatura ambiantă recomandată pentru încărcare este cuprinsă între 10 – 35 °C. Există posibilitatea ca durata de încărcare să crească, indicatorul luminos al stării de încărcare (➔) să se aprindă intermitent rapid, iar acumulatorul să nu se încarce corespunzător la temperaturi foarte ridicate sau foarte scăzute.
- La o încărcare completă, aparatul de ras poate fi utilizat aproximativ 2 săptămâni.
(Estimare pe baza unui bărbierit uscat de 3 minute pe zi)
Numărul zilelor de utilizare variază în funcție de următoarele condiții.
 - Desimea bărbii
 - Presiunea aplicată pe piele
 - Temperatura ambiantă
 - Frecvența de utilizare a modului de curățare cu vibrații sonice
- Dacă în timp ce utilizați aparatul de ras apar interferențe de la aparatul radio sau altă sursă, schimbați locul de utilizare a aparatului de ras.

Modul de utilizare

Raderea bărbii

1 Apăsați și începeți să vă bărbieriiți.

- "Senzorul de ras", care reglează automat puterea în funcție de grosimea firului de păr, se activează. Aparatul va funcționa la putere maximă în zonele în care firele de păr sunt mai lungi și la putere redusă în zonele în care firele de păr sunt mai scurte, pentru a nu agresa pielea.
- Alimentarea nu poate fi pornită atunci când indicatorul luminos de blocare a întrerupătorului () luminează intermitent, deoarece întrerupătorul de pornire este blocat. Pentru deblocare, țineți apăsat întrerupătorul de pornire mai mult de 2 secunde. (Consultați pagina 278.)







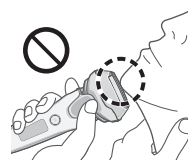
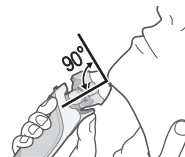

Indicații pentru un bărbierit optim

Aplicați întreaga folie exterioară a sistemului perpendicular pe piele și bărbieriiți-vă lăsând aparatul de ras să alunece ușor pe piele, în sens invers creșterii firelor de păr.

- Firele de păr de sub barbă și din jurul gâtului pot fi bărbierite mai ușor dacă întindeți pielea astfel încât firele de păr dintre pliuri să fie expuse.
- Pentru a evita deteriorarea foliei exterioare a sistemului, nu vă bărbieriiți doar cu o parte a foliei.



2 Apăsați după ce ați terminat.

La utilizare	După utilizare
	
	
	

Timpul utilizat și capacitatea rămasă a bateriei sunt afișate și apoi dispar după 7 secunde.

- Timpul arătat revine la [0'00"] după 10 minute.
- Indicatorul luminos senzor de ras () clipește.

Timpul utilizat și capacitatea rămasă a bateriei se aprind intermitent alternativ și apoi dispar după 8 secunde.

Când capacitatea acumulatorului este scăzută

Apare "10%" și  se aprinde intermitent.

- Puteți să vă bărbieriți 1 dată sau de 2 ori după ce apare "10%". (Acest lucru va fi diferit în funcție de utilizare.)









Note

- Este posibil ca aparatul să nu funcționeze dacă temperatura ambiantă este în jurul valorii de 5 °C sau mai scăzută.
- Este posibil ca senzorul de ras să nu reacționeze, în funcție de tipul și cantitatea gelului de ras. Acest lucru nu reprezintă o defecțiune.
- În funcție de desimea bărbii sau de cantitatea de fire de barbă tăiate din interiorul capului aparatului de ras, este posibil ca senzorul de ras să nu reacționeze, iar sunetul produs de aparat să nu se modifice. Acest lucru nu indică o defecțiune.
- Pentru a evita funcționarea improprie, puneți-vă degetele pe suportul pentru deget în timp ce utilizați aparatul de ras.





- Modul de curățare cu vibrații sonice se activează dacă țineți apăsat mai mult de 2 secunde întrerupătorul de pornire în timp ce aparatul de ras nu funcționează (întrerupătorul nu este blocat). (Consultați pagina 279.)
Nu vă puteți bărbieri în acest mod.

Blocare/deblocarea întrerupătorului de pornire

Blocarea întrerupătorului de pornire

<p>1. Apăsați  o dată, apoi ridicați degetul.</p> <ul style="list-style-type: none">• Aparatul de ras pornește.	<p>2. Țineți apăsat  mai mult de 2 secunde.</p> <ul style="list-style-type: none">• Indicatorul luminos de blocare a întrerupătorului () se aprinde timp de 5 secunde, apoi se stinge.• Aparatul de ras se va opri.	<p>3. Ridicați degetul de pe .</p>
		

Deblocarea întrerupătorului de pornire

<p>1. Țineți apăsat  mai mult de 2 secunde.</p> <ul style="list-style-type: none">• Indicatorul luminos de blocare a întrerupătorului () se va stinge.	<p>2. După ce aparatul de ras pornește, ridicați degetul de pe .</p>
	

► Comutarea capului aparatului de ras

Puteți schimba acționarea pivotului.

FREE

Capul aparatului de ras este deplasat, pentru a se evita zonele nerase.

LOCK

Puteți bloca capul aparatului de ras.

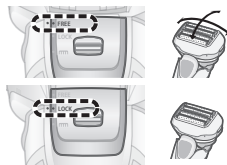

► Folosirea dispozitivului de tuns

1. Glisați mânerul dispozitivului de tuns în poziția "mm" astfel încât dispozitivul de tuns să stea în poziție verticală.
2. Apăsați **(1)** și folosiți aparatul.



Apăsați și mențineți apăsat butonul de sus **(a)** și glisați mânerul dispozitivului de tuns în jos pentru a coborî dispozitivul de tuns.



Indicații pentru utilizare optimă

Așezați marginea dispozitivului de tuns perpendicular pe piele și mișcați-l în jos.

Tunderea perciunilor



Tunderea prealabilă a bărbii lungi



Curățarea aparatului de ras

Vă recomandăm să curățați aparatul de ras după fiecare utilizare.

Curățarea cu apă

• Opriți aparatul de ras și deconectați adaptorul de c.a.

1 Aplicați puțin săpun și apă pe folia exterioară a sistemului **[A②]**.



2 Apăsați **(1)** mai mult de 2 secunde pentru a activa modul de curățare cu vibrații sonice.

- Funcția de pulverizare a spumei este anulată.
- Indicatoarele luminoase de capacitate a acumulatorului clipeșc în ordine.
- După aproximativ 20 de secunde, se va opri automat sau îl puteți opri dvs. apăsând întrerupătorul de pornire.



3 Îndepărtați secțiunea foliei exterioare **[A⑨]** și curățați-o sub jet de apă.

- Consultați pagina 281 pentru informații privind atașarea și îndepărtarea secțiunii foliei exterioare.
- Clătind aparatul de ras în modul de curățare cu vibrații sonice, puteți reduce stropirea.
- După clătirea cu apă, scuturați de câteva ori aparatul în sus și în jos, pentru a îndepărta umezeala în exces, apoi ștergeți picăturile de apă cu o lavetă uscată.



4 Uscați complet secțiunea foliei exterioare, aparatul de ras și dispozitivul de tuns [A12].

- Lăsați aparatul de ras să se usuce la umbră, fără a-l așeza în lumina directă a soarelui, apoi aplicați ulei.



5 Lubrifiați aparatul de ras.

Lama se va mișca lin, iar bărbieritul va fi confortabil.

1. Aplicați o picătură de ulei pe fiecare folie exterioară a sistemului.
2. Ridicați dispozitivul de tuns și aplicați o picătură de ulei.
3. Porniți aparatul de ras și lăsați-l să funcționeze aproximativ cinci secunde.
4. Oprți aparatul de ras și ștergeți uleiul în exces rămas pe folia exterioară a sistemului cu o cârpă moale.

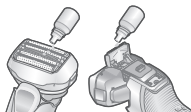

Note

- Aveți grijă să nu loviți corpul principal de chiuvetă sau de alte obiecte în timp ce ștergeți apa. În caz contrar, aparatul se poate defecta.
 - Nu curățați aparatul de ras cu diluanți, benzină, alcool etc. În caz contrar, piesele componente pot suferi defecțiuni sau se pot fisura ori decolora.
- Ștergeți aparatul de ras cu soluție de apă și săpun.
- Nu folosiți alte produse de curățare pentru bucătărie sau baie în afară de săpun de mâini.
- În caz contrar, aparatul se poate defecta.

Curățarea cu peria

Îndepărtați secțiunea foliei exterioare și lamele interioare. (Consultați pagina 281.)

► Curățarea cu peria lungă

Curățați secțiunea foliei exterioare [A9], folia exterioară a sistemului [A2], corpul aparatului de ras [A] și dispozitivul de tuns [A12] folosind peria lungă.

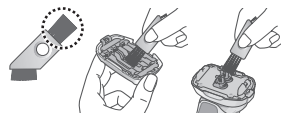

► Curățarea cu peria scurtă

- Curățați lamele interioare [A11] folosind peria scurtă și mișcând-o în direcția arătată în imagine.
- Nu deplasați peria scurtă perpendicular pe lame, deoarece va deteriora lamele interioare și le va afecta tășul.

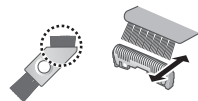

Înlocuirea foliei exterioare a sistemului și a lamelor interioare

☺ apare pe afișajul indicatoarelor luminoase o dată pe an. (Estimare pe baza unui bărbierit de 3 minute pe zi)

Vă recomandăm să verificați folia exterioară a sistemului și lamele interioare când acesta apare.

Apăsăți întrerupătorul de pornire timp de peste 30 secunde pentru a opri ☺.

Chiar dacă ☺ nu se stinge imediat după înlocuire, se va stinge automat pe parcursul a aproximativ 7 utilizări.

folia exterioară a sistemului	o dată pe an
lame interioare	o dată la doi ani

► Îndepărtarea secțiunii foliei exterioare

Apăsăți butoanele de eliberare a cadrului foliei [A⑤] și ridicați secțiunea foliei exterioare [A⑨] în sus.

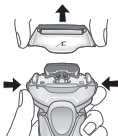

► Atașarea secțiunii foliei exterioare

După poziționarea semnului cadrului foliei (↖) în partea frontală, atașați în siguranță secțiunea foliei exterioare [A⑨] pe aparatul de ras până când se aude un clic.

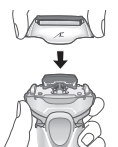

► Înlocuirea foliei exterioare a sistemului

1. Apăsăți butoanele de eliberare a foliei exterioare a sistemului [A⑩] și trageți în jos folia exterioară a sistemului [A②].
2. Aliniați semnul cadrului foliei (↖) și semnul foliei exterioare a sistemului (△) și atașați-le în siguranță împreună, până se aude un clic.
 - Nu apăsați prea tare butoanele de eliberare a foliei exterioare a sistemului.
În caz contrar, puteți îndoi folia exterioară a sistemului, ceea ce va împiedica fixarea completă de cadrul foliei.

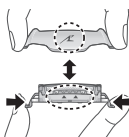

► Înlocuirea lamelor interioare

1. Scoateți lamele interioare [A⑪] una câte una.
2. Introduceți lamele interioare una câte una.

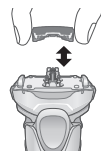

Notă

Nu aruncați cadrul foliei.

Întrebări frecvente

Întrebare	Răspuns
Dacă nu este utilizat o perioadă mai lungă de timp, ► acumulatorul se va strica?	Dacă nu este utilizat timp de peste 6 luni, acumulatorul se va strica, de aceea asigurați-vă că efectuați o încărcare completă cel puțin o dată la 6 luni.
Pot să pun la încărcat ► aparatul de ras după fiecare utilizare?	Acumulatorul utilizat este litiu-ion, astfel că încărcarea după fiecare utilizare nu va avea niciun impact asupra duratei de viață a acestuia.
De ce trebuie deconectat ► adaptorul după fiecare utilizare?	Încărcarea acumulatorului mai mult de 1 oră nu va afecta performanța acumulatorului, dar adaptorul trebuie deconectat din motive de siguranță și pentru a economisi energie.
Din ce este fabricat uleiul ► special?	Uleiul este fabricat din parafină lichidă.

Depanare

Efectuați următoarele operații.

Dacă problemele tot nu pot fi rezolvate, contactați magazinul de unde ați achiziționat aparatul sau un centru service autorizat de Panasonic pentru reparații.

Problema	Măsura
Aparatul nu pornește atunci când apăsați întrerupătorul de pornire.	▶ Deblocați întrerupătorul. (Consultați pagina 278.)
Indicatorul luminos curățare (☞) se aprinde. (Se stinge în aproximativ 1 minut.)	▶ Curățați lamele prin intermediul modului de curățare cu vibrații sonice.

Problema	Măsura
Senzorul de ras nu răspunde.	<p>▶ În funcție de desimea bărbii sau de cantitatea de fire de barbă tăiate din interiorul capului aparatului de ras, este posibil ca senzorul de ras să nu reacționeze, iar sunetul produs de aparat să nu se modifice. Acest lucru nu indică o defecțiune.</p> <p>▶ Este posibil ca senzorul de ras să nu reacționeze, în funcție de tipul și cantitatea gelului de ras. Acest lucru nu reprezintă o defecțiune.</p> <p>▶ Este posibil ca senzorul de ras să nu reacționeze când capacitatea rămasă a acumulatorului este scăzută. Dacă se întâmplă acest lucru, reîncărcați aparatul de ras.</p> <p>▶ Aplicați ulei. (Consultați pagina 280.)</p> <p>▶ Atunci când lamele nu sunt suficient de lubrificate, este posibil ca senzorul de ras să nu reacționeze.</p>

Problema	Măsura
Senzorul de ras răspunde chiar dacă aparatul de ras nu este în contact cu pielea.	<p>Curățați resturile de păr din aparatul de ras. Când aparatul de ras este foarte murdar, scoateți cadrul foliei și spălați cu apă. (Consultați pagina 279.)</p>
	<p>Înlocuiți folia exterioară a sistemului și/sau lamele interioare. Durata de viață estimată a foliei exterioare a sistemului și a lamelor interioare: Folie exterioară a sistemului: Aproximativ 1 an Lame interioare: Aproximativ 2 ani</p>
Timpul de utilizare este scurt chiar și după încărcare.	<p>▶ Aplicați ulei.</p>
	<p>▶ Când numărul de utilizări la o încărcare începe să descrească, acumulatorul se apropie de sfârșitul duratei sale de utilizare.</p>

Problema	Măsura
Aparatul de ras nu funcționează nici după încărcare.	<p>▶ Este posibil ca aparatul să nu funcționeze dacă temperatura ambiantă este în jurul valorii de 5 °C sau mai scăzută.</p>
	<p>▶ Acumulatorul a ajuns la sfârșitul duratei sale de utilizare.</p>
	<p>▶ Aparatul de ras nu funcționează cu adaptorul de c.a. conectat. Folosiți aparatul de ras după o încărcare suficientă și după ce ați deconectat adaptorul de c.a.</p>
Sunetul produs de aparat se modifică în timpul bărbieritului.	<p>▶ Senzorul de ras este în funcțiune. Sunetul se modifică în funcție de desimea bărbii.</p>
Scoate un zgomot strident.	<p>▶ Aplicați ulei. Lamele nu se vor mișca lin dacă nu sunt lubrifiate cu ulei, iar aparatul de ras va avea nevoie de mai multă putere.</p>
	<p>▶ Aparatul de ras scoate un sunet ascuțit din cauza motorului liniar. Acest lucru nu indică o problemă.</p>
	<p>▶ Verificați dacă lamele sunt atașate corespunzător.</p>
Mirosul devine mai puternic.	<p>▶ Curățați folia exterioară a sistemului cu peria.</p>
	<p>▶ Această situație poate fi îmbunătățită dacă se curăță aparatul după fiecare bărbierire.</p>

Problema	Măsura
Firele de păr tunse sar peste tot.	▶ Această situație poate fi îmbunătățită dacă se curăță aparatul după fiecare bărbierire. Când firele de păr tunse se lipsesc de lamele interioare, folosiți peria pentru a le curăța.
Folia exterioară a sistemului se înfierbântă.	▶ Aplicați ulei. ▶ Înlocuiți folia exterioară a sistemului dacă este deteriorată sau deformată. (Consultați pagina 281.)
Bărbieritul nu mai este la fel de fin ca la început.	▶ Această situație poate fi îmbunătățită dacă se curăță aparatul după fiecare bărbierire. ▶ Înlocuiți folia exterioară a sistemului și/sau lamele interioare. Durata de viață estimată a foliei exterioare a sistemului și a lamelor interioare: Folie exterioară a sistemului: Aproximativ 1 an Lame interioare: Aproximativ 2 ani ▶ Aplicați ulei.

Service

Contact

Vă rugăm să vizitați site-ul web Panasonic <http://www.panasonic.com> sau să contactați un centru de service autorizat (găsiți adresa de contact în broșura de garanție paneuropeană), dacă aveți nevoie de informații sau dacă aparatul de ras sau cablul este deteriorat.

Piese de schimb

Pieșele de schimb sunt disponibile la distribuitorul dvs. sau la centrul de service.

Piese de schimb pentru ES-LV6N	Folia exterioară a sistemului și lamele interioare	WES9034
	Folie exterioară a sistemului	WES9175
	Lame interioare	WES9170

Durata de viață a acumulatorului

Durata de viață a acumulatorului este de 3 ani. Acumulatorul din acest aparat de ras nu este conceput pentru a fi înlocuit de către utilizatori. Înlocuiți acumulatorul la un centru de service autorizat.

Pentru protecția mediului și reciclarea materialelor

Acest aparat de ras conține un acumulator litiu-ion.
Vă rugăm să vă asigurați că acumulatorul este predat într-un punct oficial desemnat, dacă există unul în țara dvs.

Depunerea la deșeurile a echipamentelor și a bateriilor vechi Doar pentru Uniunea Europeană și pentru țările cu sisteme de reciclare



Aceste simboluri de pe produse, ambalaje și/sau documentele însoțitoare indică faptul că produsele electrice și electronice, precum și bateriile uzate nu trebuie să fie amestecate cu deșeurile menajere obișnuite.

Pentru un tratament corespunzător, pentru recuperarea și reciclarea produselor vechi și a bateriilor uzate, vă rugăm să le depuneți la punctele de colectare special amenajate, în conformitate cu legislația națională.

Prin depunerea corespunzătoare a acestora la deșeurile, veți ajuta la economisirea unor resurse valoroase și veți preveni potențiale efecte negative asupra sănătății umane și asupra mediului înconjurător.

Pentru mai multe informații despre colectare și reciclare, vă rugăm să contactați autoritățile locale.

Este posibil ca depunerea incorectă la deșeurile să fie pedepsită în conformitate cu legile naționale.



Notă pentru simbolul de baterie (ultimele două exemple de simboluri)

Acest simbol poate fi utilizat în combinație cu un simbol chimic. În acest caz, acesta este conform cu cerințele stabilite de Directivă pentru elementul chimic în cauză.

Casarea acumulatorului încorporat

Îndepărtați acumulatorul încorporat înainte de a preda la deșeurile aparatul de ras.

Asigurați-vă că acumulatorul este predat la un centru desemnat oficial, dacă există.

Această schiță trebuie folosită doar în cazul casării aparatului de ras și nu trebuie utilizată pentru a efectua lucrări de reparații. Dacă demontați singur aparatul de ras, acesta își va pierde impermeabilitatea, ceea ce poate duce la defectarea aparatului.

- Scoateți aparatul de ras din adaptorul de c.a.
- Apăsăți întrerupătorul de pornire pentru a porni aparatul și lăsați-l să funcționeze până când acumulatorul este complet descărcat.
- Efectuați pașii de la ① la ⑤ și ridicați acumulatorul, apoi scoateți-l.
- Aveți grijă să nu scurcircuitați borna pozitivă și cea negativă a acumulatorului scos, de aceea izolați bornele cu bandă.

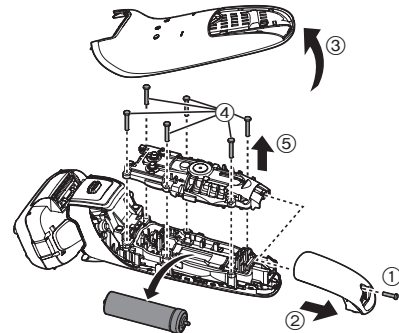

Specificații

Sursă de alimentare	Consultați plăcuța de identificare de pe adaptorul de c.a. (conversie automată a tensiunii)
Tensiunea motorului	3,6 V=
Timp de încărcare	Aproximativ 1 oră.
Poluare sonoră în aer	în modul aparat de ras: 62 (dB (A) re 1 pW) în modul aparat de tuns: 64 (dB (A) re 1 pW)

Acest produs este destinat exclusiv pentru utilizare casnică.

İçindekiler

Güvenlik önlemleri	289	SSS	298
Kullanım amacı	292	Sorun giderme	298
Parçaların tanımı.....	292	Servis.....	300
Hazırlama.....	293	Çevre koruması ve materyallerin geri dönüşürülmesi için	301
Kullanılması	293	Özellikler.....	302
Tıraş makinesini temizleme	296		
Dış elek ve iç bıçakları deęiřtirme	297		

Bu Panasonic ürününü aldığınız için teşekkür ederiz.

Bu üniteyi kullanmadan önce lütfen talimatları eksiksiz okuyun ve ileride kullanmak için saklayın.

Dikkat

- Bu cihaz, 8 yaşında ya da 8 yaşından büyük çocuklar tarafından kullanılabilir. Ayrıca sınırlı fiziksel, duyuşsal ve zihinsel yeteneklere, tecrübe ve bilgi eksikliği olan kişiler tarafından ancak cihazın güvenli biçimde kullanılması ve taşıdığı tehlikeler ile ilgili bilgi veya eğitim verilmiş olması durumunda kullanılabilir. Çocuklar cihazla oynamamalıdır. Temizlik ve kullanıcı bakımı, gözetim olmaksızın çocuklar tarafından yapılmamalıdır.
- Elektrik kablosu deęiştirilemez. Kablo hasarlıysa, AC adaptörü atılmalıdır.
- Bu ISLAK/KURU tıraş makinesi, tıraş köpüğü ile ıslak tıraş veya kuru tıraş için kullanılabilir. Bu su geçirmez tıraş makinesini duşta kullanabilir ve suda temizleyebilirsiniz. Aşağıdaki simge, makinenin bir banyo veya duşta kullanılabileceęi anlamına gelir.



- Verilen AC adaptörü dışında herhangi bir şey kullanmayın.

Güvenlik önlemleri

Yaralanma, can kaybı, elektrik çarpması, yangın ve maddi zarar verme riskini azaltmak için aşağıdaki güvenlik önlemlerini mutlaka uygulayınız.

Sembollerin açıklaması

Aşağıdaki semboller işaretlerin gözardı edilmesinin ve uygunsuz kullanımın neden olduğu kazaların, yaralanmanın ve maddi hasarın seviyesini açıklamak ve sınıflandırmak için kullanılmaktadır.

 **TEHLİKE**

Ciddi bir yaralanma veya ölümlerle sonuçlanacak potansiyel bir kazayı işaret eder.

 **UYARI**

Ciddi bir yaralanma veya ölümlerle sonuçlanabilecek potansiyel bir kazayı işaret eder.

 **DİKKAT**

Küçük bir yaralanmayla veya mal hasarıyla sonuçlanabilecek kazayı işaret eder.

Aşağıdaki semboller izlenmesi gereken talimatların türünü açıklar ve sınıflandırır.

 Bu sembol kullanıcıları uygulanması gereken belli bir kullanım süreciyle ilgili uyararak kullanılmaktadır.

 Bu sembol, ünitenin güvenli bir şekilde kullanılması için izlenmesi gereken belli bir kullanım süreci ile ilgili kullanıcıları uyararak kullanılmaktadır.

 **UYARI**

► Bu ürün

Bu tıraş makinesi sabit şarj edilebilir pile sahiptir. Ateşe atmayın, ısı uygulamayın veya yüksek sıcaklıklı bir ortamda şarj etmeyin, kullanmayın ya da bırakmayın.



- Aksi takdirde aşırı ısınma, tutuşma ya da patlamaya neden olabilir.

Değişiklik yapmayın ya da tamir etmeyin.



- Aksi takdirde yangına, elektrik çarpmasına ya da yaralanmaya neden olabilir.

Tamir edilmesi (pil değiştirmek, vs.) için yetkili bir servisle iletişime geçin.



Ürünü elden çıkartmadığınız sürece asla sökmeyin.

- Aksi takdirde yangına, elektrik çarpmasına ya da yaralanmaya neden olabilir.

► Anormallik veya arıza durumunda

Eğer bir anormallik ya da arıza varsa kullanmayı hemen bırakın ve adaptörü çıkarın.

- Aksi durumda yangın, elektrik çarpması ya da yaralanma meydana gelebilir.



<Anormallik veya arıza durumları>

• Ana ünite, adaptör ya da kablo deforme olmuş veya anormal derecede ısınmış.

• Ana ünite, adaptör ya da kablo yanık kokuyor.

• Kullanım veya şarj sırasında, ana ünite, adaptör ya da kablodan anormal ses çıkıyor.

- Hemen yetkili servisten muayene ya da tamir talep edin.

UYARI

► Güç kaynağı

-  **Adaptörü ıslak elle prize takmayın ya da prizden çıkarmayın.**
- Aksi takdirde elektrik çarpması ya da yaralanmaya neden olabilir.

AC adaptörünü suya sokmayın veya suyla yıkamayın.
AC adaptörü su dolu lavabo veya banyo küvetinin üzerine ya da yanına koymayın.

-  **AC adaptörü hasar görmüşse ya da elektrik fişi prize gevşek biçimde oturuyorsa cihazı asla kullanmayın.**
Kabloya zarar vermeyin, değiştirmeyin veya zorla bükmeyin, çekmeyin veya kıvırmayın. Ayrıca, üzerine ağır bir şey bırakmayın ya da kabloyu sıkıştırmayın.
- Aksi takdirde kısa devre sonucu elektrik çarpmasına ya da yangına neden olabilir.

-  **Prizin ya da elektrik tesisatının gücünü aşıyorsa kullanmayın.**
- Birden fazla fişin bir prize bağlanmasıyla gücün aşılması aşırı ısınmaya ve yangına neden olabilir.

Daima cihazın AC adaptöründe belirtilen nominal gerilimle uyuşan bir elektrik gücü kaynağında çalıştırıldığından emin olun.



-  **Adaptörü sonuna kadar sokun.**
- Aksi halde yangın veya elektrik çarpması meydana gelebilir.

-  **Tıraş makinesini suyla temizlerken AC adaptörü çıkarın.**
- Aksi durumda elektrik çarpması ya da yaralanma meydana gelebilir.

-  **Toz birikmesini engellemek için elektrik fişini ve cihazın fişini düzenli olarak temizleyin.**
- Aksi durumda nem sonucu oluşan yalıtım arızasıyla yangın çıkabilir.

► Kazaların önlenmesi



-  **Çocukların ya da bebeklerin ulaşabileceği yerlere koymayın. Kullanmalarına izin vermeyin.**
- Parçaların veya aksesuarların ağza alınması kazaya ya da yaralanmaya neden olabilir.

-  **Yağ yanlışlıkla yutulursa, kusmaya zorlamayın, bol miktarda su için ve bir doktora başvurun.**
 **Yağ gözlerle temas ederse, hemen akan suyla iyice yıkayın ve bir doktora başvurun.**
- Bu talimatlara uymamak fiziksel sorunlarla sonuçlanabilir.

-  **Vücudunuzun herhangi bir yerinde cildiniz tahriş olursa, kullanmayı hemen bırakıp bir doktora başvurun.**
- Bu talimatlara uymamak, fiziksel yaralanma ya da ciltte zedelenmeyle sonuçlanabilir.

DİKKAT

► Cildin korunması

- Dış eleği dudağınıza ya da yüzünüzün diğer bölgelerine uygulamak için aşırı basınç kullanmayın.**
 **Dış eleği doğrudan lekeler ya da yaralı cilde uygulamayın.**
İç bıçağın bıçak kısmına (metal kısım) dokunmayın.
- Aksi takdirde cildinizin veya elinizin yaralanmasına neden olabilir.
- Dış eleği zorlayarak bastırmayın. Ayrıca, kullanımdayken dış eleğe parmaklarınız ya da tırnaklarınızla dokunmayın.**
 **Bu ürünün, saç ya da vücudun diğer bölümleri için kullanmayın.**
- Böyle yapmak cilde zarar verebilir veya dış eleğin ömrünü kısaltabilir.



DİKKAT



Kullanmadan önce dış eleği çatlaklar veya bozulmalara karşı kontrol edin.

- Aksi halde deri yaralanmaları meydana gelebilir.



Taşırken ya da saklarken, mutlaka koruyucu kapağı tıraş makinesini takın.

- Aksi durumda cilde zarar verebilir veya dış eleğin ömrünü kısaltabilir.

► Aşağıdaki önlemlere dikkat edin



Kaldıracağınız zaman kabloyu adaptöre sarmayın.

- Aksi takdirde çok sıkma sonucu kablunun içindeki tel kopabilir, bu da kısa devreye neden olarak yangın çıkartabilir.



Elektrik fişine veya cihazın fişine metal nesne veya çer çöp yapışmasına izin vermeyin.

- Aksi takdirde kısa devre sonucu elektrik çarpmasına ya da yangına neden olabilir.



Adaptörü veya cihazın fişini kablosundan tutarak çıkarmayın.

- Aksi takdirde elektrik çarpması ya da yaralanmaya neden olabilir.



Tıraş makinenizi aileniz veya başka kişilerle paylaşmayın.

- Bu, enfeksiyon ya da iltihaba neden olabilir.



Düşürmeyin veya başka nesnelere çarpmayın.

- Aksi takdirde yaralanmaya neden olabilir.



Şarj etmediğiniz zaman adaptörü prizden çekin.

- Aksi durumda yalıtımın bozulmasıyla meydana gelen elektrik kaçağı sonucu elektrik çarpmasına ya da yangına neden olabilir.

Elden çıkarma sırasında pilin imha edilmesi



TEHLİKE

Şarj edilebilir pil yalnızca bu cihaz ile birlikte kullanmak içindir. Pili başka ürünlerle kullanmayın.

• Ateşe atmayınız veya sıcaklık uygulamayın.

• Darbeye maruz bırakmayınız, parçalarına ayırmayın, değiştirmeyiniz ve çivi ile delmeyin.

• Pilin artı ve eksi bağlantı uçlarının, herhangi bir metal nesne yoluyla, birbirleriyle temas etmesine izin vermeyin.

• Pili, saç tokası gibi metal takılarla birlikte tutmayın.

• Pili, doğrudan güneş ışığı veya başka ısı kaynaklarının yakınları gibi yüksek sıcaklıklara maruz kalabileceği yerlerde şarj etmeyin, kullanmayın ve bırakmayın.

• Tüpün yüzeyini asla soymayınız.

- Aksi takdirde aşırı ısınma, tutuşma ya da patlamaya neden olabilir.



UYARI

Şarj edilebilir pili çıkardıktan sonra, bebeklerin ve çocukların ulaşabilecekleri yerlere bırakmayın.

- Pil, yanlışlıkla yutulursa vücuda zarar verebilir.

Böyle olması durumunda derhal doktora başvurun.



UYARI

Eğer pil sıvısı akarsa, aşağıdaki prosedürleri uygulayınız. Pile ellerinizle temas etmeyin.

- Pil sıvısı, gözlerle temas etmesi halinde körlüğe yol açabilir. Gözlerinizi oğuşturmayın. Derhal temiz su ile yıkayınız ve bir doktora başvurun.
- Pil sıvısı, deri veya giysilerle temas etmesi halinde, yangıya veya yaralanmaya neden olabilir. Sıvıyı, temiz su ile iyice yıkayın ve bir doktora başvurun.



Kullanım amacı

- En az üç hafta boyunca ıslak köpük tıraşıyla tıraş olunuz ve farkı görünüz. Panasonic Islak/Kuru tıraş makinesine alışmanız biraz zaman alır, çünkü cildinizin ve sakalınızın kendisini yeni herhangi bir tıraş yöntemine göre ayarlaması yaklaşık bir ay sürer.
- Dış eleği sert nesnelere temas ettirmeyin. Aksi takdirde çok ince ve kolayca deforme olduklarından bıçaklara hasar verebilir.
- Ana üniteyi kurutucu veya fanlı ısıtıcı ile kurutmayın. Aksi takdirde arızaya veya parçaların deforme olmasına neden olabilir.
- Tıraş makinesini elek çerçevesi çıkarılmış durumda doğrudan güneş ışığına maruz kalacak şekilde bırakmayın. Aksi takdirde su geçirmez lastik bozulabilir ve su geçirmezlik performansı düşebilir, bu da arızaya neden olabilir.
- Kullandıktan sonra tıraş makinesini düşük nemli bir yerde saklayın. Aksi takdirde yoğuşma veya paslanma nedeniyle arızaya neden olabilir.
- Her iki iç bıçağı da içinde takılmış olarak bırakın. Sadece tek bir iç bıçak takıldığında, tıraş makinesi hasar görebilir.
- Tıraş makinesini suyla temizlediğinizde, tuzlu su veya sıcak su kullanmayın. Tıraş makinesini uzun süre suda bırakmayın.

Parçaların tanımı

A Ana gövde

- 1 Koruyucu kapak
- 2 Dış Elek
- 3 Elek çerçevesi
- 4 Pürüzsüz silindirlir
 - Cilt üzerinde daha kolay kaymasına yardımcı olurlar.
- 5 Elek çerçevesini çıkarma düğmeleri
- 6 Güç düğmesi
- 7 Lamba ekranı
 - a. Kullanım süresi lambası
 - b. Pil kapasitesi lambası
 - c. Tıraş sensör lambası (🔍)
 - d. Temizle lambası (🧼)
 - e. Düğme kilidi lambası (🔒)
 - f. Elek/bıçak kontrolü lambası (🔌)
 - g. Şarj seviye lambası (🔋)

B Cihazın soketi

- 8 Dış elek kısmı
- 9 Dış Elek ayırma düğmeleri
- 10 İç bıçaklar
- 11 Favori Düzeltici
- 12 Favori Düzeltici kolu
- 13 Ana gövdenin arka terminalini çıkarma

B AC adaptörü (RE7-87)

- 15 Adaptör
- 16 Elektrik fişi
- 17 Kablo
- 18 Cihazın fişi

Aksesuarlar

C Seyahat çantası

D Temizleme fırçası

E Yağ

F Kullanım Talimatları

G Garanti Kartı

Hazırlama

Tıraş makinesini şarj etme

- Tıraş makinesini kapatın.
- Cihazın soketinde bulunabilecek olası su damlacıklarını silin.

1 Cihazın fişini [E18] tıraş makinesine takınız.

2 Adaptörü [E15] elektrik prizine takın.

- Şarj seviye lambasının (➡) yanıp yanmadığını kontrol edin.
- Şarj etme yaklaşık 1 saat sonra tamamlanır.

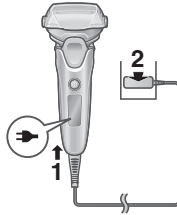

3 Şarj tamamlandıktan sonra adaptörü çıkarın.

Not

Şarj işlemi esnasında tıraş makinesini çalıştıramazsınız.

Şarj sırasında



➡ yanar.

Şarj ilerledikçe pil kapasitesi lambasındaki sayılar artacaktır.

Şarj işlemi tamamlandıktan sonra

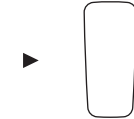

Pil kapasitesi lambası ve ➡ önce yanacak ve ardından 5 saniye sonra sönecektir.

Notlar

- Tıraş makinesini ilk kez şarj ederken veya 6 aydan daha uzun süre kullanılmadığında, şarj süresi değişebilir veya şarj seviye lambası (➡) birkaç dakika yanmayabilir. Takılı tutulursa sonunda yanacaktır.
- Şarj için önerilen ortam sıcaklığı 10 – 35 °C'dir. Aşırı yüksek ya da düşük sıcaklıklar altında pilin şarj edilmesi daha uzun sürebilir veya şarj seviye lambası (➡) hızlı hızlı yanıp sönebilir ya da pil şarj olmayabilir.
- Tıraş makinesi tam şarjla yaklaşık 2 hafta kullanılabilir. (Günde bir kez 3 dakika kuru tıraş olunduğu varsayılarak) Kullanılabilir gün sayısı aşağıdaki koşullara bağlı olarak değişir.
 - Sakal gürlüğü
 - Cilde uygulanan baskı
 - Ortam sıcaklığı
 - Sesli titreşim temizleme modunun kullanılma sıklığı
- Tıraş makinesini kullanırken radyo veya başka bir kaynaktan gürültü varsa tıraş makinesini kullanmak için başka bir yere geçin.

Kullanılması

Sakal tıraşı

1 ① düğmesine basın ve tıraşınızı olun.

- Sakal gürlüğüne göre gücü otomatik olarak ayarlayan "tırış sensörü" çalışır. Sakalın gür olduğu yerlerde yüksek güçle tıraş ederken cilt üzerindeki yükü azaltmak için sakalın seyrek olduğu yerlerde gücü düşürür.
- Düğme kilidi lambası (🔒) yanıp sönerken güç düğmesi kilitleti olduğundan güç açılmaz. Kilitli açmak için güç düğmesine 2 saniyeden uzun süre basın. (Bakınız sayfa 295.)



Daha iyi tıraş için ipuçları

Tüm dış eleği cildinize dik biçimde yerleştirin ve tıraş makinesini yüzünüzde, sakalın büyüme yönünün aksi tarafına doğru yavaşça kaydırarak tıraş olun.

- Çenenin altında ve boğazın etrafında bulunan sakal, cildi gerdirerek sakalın dikilmesi sağlamak suretiyle daha iyi tıraş edilebilir.
- Dış eleğin hasar görmesini engellemek için dış eleğin sadece bir kısmıyla tıraş olmayın.

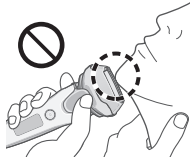
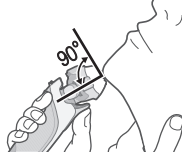

Pilin kapasitesi azaldığında

"10%" görünür ve "—" yanıp söner.

- "10%" görüldükten sonra 1 – 2 kez daha tıraş olabilirsiniz. (Bu, kullanıma bağlı olarak farklı olabilir.)



Notlar

- Cihaz, ortam sıcaklığının yaklaşık 5 °C veya altında olduğu durumlarda çalışmayabilir.
- Tıraş sensörü, tıraş jelinin türüne ve miktarına göre tepki vermeyebilir. Bu anormal değildir.
- Sakal gürlüğüne veya tıraş makinesi kafasında bulunan kesilmiş sakal miktarına bağlı olarak, tıraş sensörü tepki vermeyebilir ve çalışma sesi değişmeyebilir. Bu anormal değildir.
- Hatalı çalışmayı engellemek için tıraş makinesini kullanırken parmaklarınızı parmak yerine yerleştirin.
- Tıraş makinesi çalışmıyorken (düşme kilidi açık) güç düğmesine 2 saniyeden daha uzun süreyle basılırsa sesli titreşim temizleme modu devreye girer. (Bakınız sayfa 296.)
Bu modda tıraş olamazsınız.

2 Bittiğinde düğmesine basın.

Kullanırken

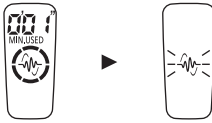

Kullanım süresi ve pil kapasitesi gösterilir ve 7 saniye sonra da kapanır.

- 10 dakika sonra gösterilen süre [0'00"] değerine döner.
- Tıraş sensör lambası (—) yanıp söner.

Kullanımdan sonra

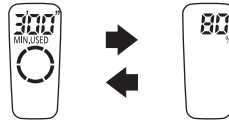

Kullanım süresi ve kalan pil kapasitesi dönüşümlü olarak yanıp söner ve 8 saniye sonra da kapanır.

Güç düğmesinin kilitlenmesi/kilidinin açılması

Güç düğmesinin kilitlenmesi

- | | | |
|--|---|-------------------------|
| 1. ① düğmesine bir kere basıp bırakın.
• Tıraş makinesi çalışmaya başlar. | 2. ① düğmesine 2 saniyeden daha uzun süreyle basın.
• Düğme kilidi lambası (🔒) 5 saniye yanar ve ardından söner.
• Tıraş makinesi çalışmayı durdurur. | 3. ① düğmesini bırakın. |
|--|---|-------------------------|
- 

Güç düğmesinin kilidinin açılması

- | | |
|--|---|
| 1. ① düğmesine 2 saniyeden daha uzun süreyle basın.
• Düğme kilidi lambası (🔒) kapanır. | 2. Tıraş makinesi çalışmaya başladığında ① düğmesini bırakın. |
|--|---|
- 

► Tıraş makinesi kafasını değiştirmek

Muyulu hareketini değiştirebilirsiniz.

FREE

Unutulan nokta olmaması için tıraş makinesi kafası hareket eder.

LOCK

Tıraş başlığını kilitleyebilirsiniz.

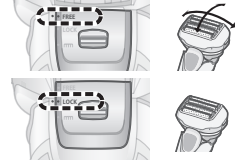

► Favori Düzelticiyi kullanma

1. Favori düzeltici kolunu "mm" pozisyonuna kadar kaydırarak favori düzelticinin dik durmasını sağlayın.
2. ① düğmesine basın ve kullanın.

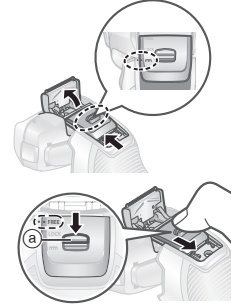

Favori düzelticiyi indirmek için, üst düğmeyi (a) basılı tutun ve favori düzeltici kolunu aşağıya kaydırın.

Daha iyi kullanım için ipuçları

Favori düzelticinin ucunu cildinize dik olarak yerleştirin ve aşağı doğru kaydırın.

Favorileri düzeltme

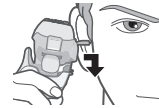

Ön uzun sakal tıraşı



Tıraş makinesini temizleme

Tıraş makinesinin her kullanım sonunda temizlenmesi önerilir.

Suyla temizleme

- Tıraş makinesini kapatın ve AC adaptörü ayırın.

1 Dış eleğe [A②] biraz sıvı el sabunu ve biraz da su dökün.



2 Sesli titreşim temizleme modunu etkinleştirmek için, [①] düğmesine 2 saniyeden uzun süre basın.

- Köpüğün sıçraması bastırılır.
- Pili kapasitesi lambaları sırayla yanıp söner.
- Yaklaşık 20 saniye sonra otomatik olarak sönecektir veya kendiniz, güç düğmesine basarak kapatabilirsiniz.

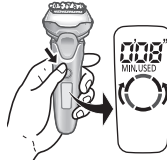

3 Dış elek kısmını [A⑨] çıkarın ve musluk suyuyla temizleyin.

- Dış elek kısmının takılıp çıkarılması için bkz. sayfa 297.
- Tıraş makinesini sesli titreşim temizleme modunda yıkamak suretiyle sıçrama azaltılır.
- Su ile yıkadıktan sonra fazla nemi gidermek için tıraş makinesini yukarı aşağı birkaç kez sallayın ve ardından çıkan su damlalarını kuru bir bezle silerek temizleyin.



4 Dış elek kısmını, tıraş makinesini ve favori düzelticiyi [A⑫] tamamen kurulaştırın.

- Tıraş makinesini doğrudan güneş ışığından sakınarak gölge bir yerde kurumaya bırakın ve ardından yağ sürün.



5 Tıraş bıçağını nemlendirin.

Bıçağın akıcı bir şekilde hareket etmesini sağlar ve rahat bir tıraş temin eder.

1. Dış eleklerin her birine bir damla yağ sürün.
2. Tıraş makinesi kolunu kaldırınız ve bir damla yağ damlatınız.
3. Tıraş makinesini açınız ve yaklaşık beş saniye kadar çalıştırınız.
4. Tıraş makinesini kapatın ve dış elette kalan yağ fazlalığını yumuşak bir bezle silin.

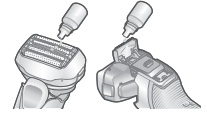

Notlar

- Suyu boşaltırken ana gövdeyi lavaboya veya başka bir nesneye çarpmamaya dikkat edin. Aksi takdirde arızaya neden olabilir.
- Tiner, benzin, alkol vb. maddelerle silmeyin. Aksi takdirde arızaya veya çatlamaya ya da parçaların renklerinin atmasına neden olabilir.
- Sulandırılmış sabunlu suyla silin.
- El sabunu haricinde mutfak veya banyo deterjanları kullanmayın. Aksi takdirde arızaya neden olabilir.

Fırça ile temizleme

Dış elek kısmını ve iç bıçakları çıkarın.
(Bu sayfaya bakın.)

► Uzun fırçayla temizleme

Dış elek kısmını [A9], dış eleği [A2], tıraş makinesinin gövdesini [A] ve favori düzelticiyi [A12] uzun fırçayı kullanarak temizleyin.

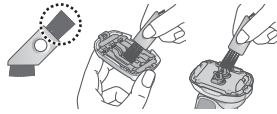

► Kısa fırçayla temizleme

- Kısa fırçayı şekilde gösterilen yönde hareket ettirerek iç bıçakları [A11] temizleyin.
- Kısa fırçayı bıçaklara dik şekilde hareket ettirmeyin, aksi takdirde iç bıçaklara zarar verebilir ve keskinliğini etkileyebilirsiniz.

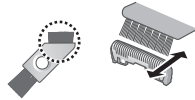

Dış elek ve iç bıçakları değiştirme

Lamba ekranında yılda bir kez belirir. (Günde bir kez 3 dakika tıraş olunduğu varsayıldığında)
Belirdiğinde dış eleği ve iç bıçakları kontrol etmeniz önerilir.
 işaretini silmek için en az 30 saniye boyunca Güç düğmesine basın. Değiştirdikten hemen sonra kaybolmasa bile yaklaşık 7 kullanımı sonunda otomatik olarak kaybolur.

Dış elek	yılda bir kez
İç bıçaklar	her iki yılda bir kez

► Dış elek kısmını çıkarma

Elek çerçevesini çıkarma düğmeleri [A5] basın ve dış elek kısmını [A9] yukarıya doğru kaldırın.

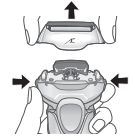

► Dış elek kısmını takma

Elek çerçevesi işaretini (↖) öne doğru döndürdükten sonra, dış elek kısmını [A9], tık sesiyle oturana dek tıraş makinesine sıkıca takın.

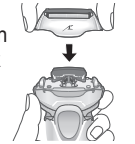

► Dış eleği değiştirme

1. Dış elek ayırma düğmelerine [A10] basıp, dış eleği [A2] aşağı doğru çekin.
2. Elek çerçevesi işaretiyle (↖) dış elek işaretini (Δ) hizalayın ve tık sesi duyulana dek birbirine sıkıca takın.
 - Dış elek ayırma düğmelerine aşırı güç uygulayarak basmayın. Aksi takdirde dış eleği bükerek elek çerçevesine tam olarak takılmasını engelleyebilir.

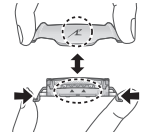

► İç bıçakları değiştirme

1. İç bıçakları [A11] birer birer çıkartın.
2. İç bıçaklar teker teker takın.

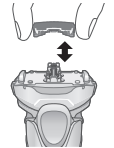

Not

Elek çerçevesini atmayın.

Soru	Yanıt
Uzun süre kullanılmazsa pil bozulur mu?	▶ 6 ayı aşkın süre kullanılmazsa pil bozulur, bu nedenle en az 6 ayda bir kere tam şarj edin.
Tıraş makinesini her kullanımdan sonra şarj edebilir miyim?	▶ Kullanılan pil lityum iyon olduğundan her kullanımdan sonra şarj etmek pil ömrünü etkilemez.
Kullandıktan sonra adaptörü neden ayırmam gerekiyor?	▶ Pili 1 saatten daha uzun süre şarj etmek pil performansını etkilemeyecektir ancak güvenlik ve enerji tasarrufu amacıyla adaptörü ayırın.
Özel yağın bileşimi nedir?	▶ Özel yağın bileşiminde sıvı parafin vardır.

Aşağıdaki işlemleri yapın. Sorunlar yine de çözülemezse onarım için cihazı satın aldığınız mağazaya veya yetkili Panasonic servisine başvurun.

Problem	Eylem
Güç düğmesi açılmıyor.	▶ Düğme kilidini açın. (Bakınız sayfa 295.)
Temizle lambası (✂) yanıyor. (Yaklaşık 1 dakika içinde kapanıyor.)	▶ Lütfen bıçakları sesli titreşim temizleme moduyla temizleyin.
Tıraş sensörü tepki vermiyor.	▶ Sakal gürlüğüne veya tıraş makinesi kafasında bulunan kesilmiş sakal miktarına bağlı olarak, tıraş sensörü tepki vermeyebilir ve çalışma sesi değişmeyebilir. Bu anormal değildir. ▶ Tıraş sensörü, tıraş jelinin türüne ve miktarına göre tepki vermeyebilir. Bu anormal değildir. ▶ Kalan pil kapasitesi seviyesi düşükse tıraş sensörü tepki vermeyebilir. Bu durumda tıraş makinesini yeniden şarj edin. ▶ Yağ uygulayın. (Bakınız sayfa 296.) ▶ Bıçaklarda yeterli yağ yokken tıraş sensörü tepki vermeyebilir.

Problem	Eylem
Tıraş sensörü, tıraş makinesi cilde temas etmediğinde bile tepki veriyor.	<ul style="list-style-type: none"> Tıraş makinesinden sakal kalıntılarını temizleyin. Tıraş makinesi aşırı kirlendiğinde, elek çerçevesini çıkarıp suyla yıkayın. (Bakınız sayfa 296.) Dış eleği ve/veya iç bıçakları değiştirin. Dış eleğin ve iç bıçakların tahmini ömrü: <ul style="list-style-type: none"> Dış Elek: Yaklaşık 1 yıl İç bıçaklar: Yaklaşık 2 yıl
Şarj edildikten sonra bile çalışma süresi kısa.	<ul style="list-style-type: none"> Yağ uygulayın. Şarj başına çalışma sayısı düşmeye başladığında, pil ömrünün sonuna yaklaşıyordur.
Tıraş makinesi şarj ettikten sonra bile çalışmıyor.	<ul style="list-style-type: none"> Cihaz, ortam sıcaklığının yaklaşık 5 °C veya altında olduğu durumlarda çalışmayabilir. Pil, ömrünün sonuna gelmiş. Tıraş makinesi, AC adaptör bağlıken çalışmaz. Tıraş makinesini lütfen yeteri kadar şarj olduktan ve AC adaptör ayrıldıktan sonra kullanın.
Tıraş olma sırasında çalışma sesi değişiyor.	<ul style="list-style-type: none"> Tıraş sensörü çalışıyor. Ses, sakal gürlüğüne göre değişir.

Problem	Eylem
Yüksek ses yapıyor.	<ul style="list-style-type: none"> Yağ uygulayın. Bıçaklarda yağ yokken bıçaklar akıcı hareket etmez, daha fazla güç gerektirir. Tıraş makinesi, lineer motor sürücüsü nedeniyle çok tiz bir ses çıkarır. Bu bir soruna işaret etmez. Bıçakların düzgün biçimde takıldığını doğrulayın. Dış eleği fırçayla temizleyin.
Koku daha keskinleşiyor.	<ul style="list-style-type: none"> Bu, tıraş olduktan sonra her zaman temizleyerek iyileştirilebilir.
Kesilen sakallar her yöne uçuyor.	<ul style="list-style-type: none"> Bu, tıraş olduktan sonra her zaman temizleyerek iyileştirilebilir. Kesilen sakallar iç bıçaklara yapıştıklarında iç bıçakları fırçayla temizleyin.
Dış elek ısınıyor.	<ul style="list-style-type: none"> Yağ uygulayın. Hasarlıysa ya da deforme olmuşsa dış eleği değiştirin. (Bakınız sayfa 297.)

Problem	Eylem
Tıraşa daha önceki kadar yakınlaşmıyorsunuz.	► Bu, tıraş olduktan sonra her zaman temizleyerek iyileştirilebilir.
	Dış eleği ve/veya iç bıçakları değiştirin. Dış eleğin ve iç bıçakların tahmini ömrü: Dış Elek: Yaklaşık 1 yıl İç bıçaklar: Yaklaşık 2 yıl
	► Yağ uygulayın.

Servis

İletişim

Bilgi almak ya da tıraş makinesi veya kablo arızası için <http://www.panasonic.com> adresinden Panasonic web sitesini ziyaret edin veya yetkili bir servis merkeziyle irtibat kurun (irtibat adresini Pan Avrupa garanti belgesinde bulabilirsiniz).

Yedek parçalar

Yedek parçalar satıcınızda veya Servis Merkezinde bulunmaktadır.

ES-LV6N için yedek parçalar	Sistem dış eleği ve iç bıçaklar	WES9034
	Dış Elek	WES9175
	İç bıçaklar	WES9170

Pil ömrü

Pilin ömrü 3 yıldır. Bu tıraş makinesindeki pilin tüketiciler tarafından değiştirilmesi öngörülmemiştir. Pilin yetkili bir servis tarafından değiştirilmesini sağlayın.

Çevre koruması ve materyallerin geri dönüşürülmesi için

Bu tıraş makinesi bir lityum iyon pili içerir. Lütfen pilin (ülkenizde varsa) resmi olarak belirlenmiş bir yerde atılmasını sağlayınız.

AEEE Yönetmeliğine Uygunudur.

Eski Ekipman ve Bataryaların İşlenmesi.

Sadece geri dönüşüm sistemleri olan Avrupa Birliği ve ülkeleri için geçerlidir.



Ürünler, ambalaj ve/veya ekli belgeler üzerindeki bu semboller kullanılmış elektrik ve elektronik ürünlerin ve pillerin genel ev atığı ile karıştırılmaması gerektiğini ifade eder.



Eski ürünlerin ve pillerin toplanması ve geri kazanılması için bu atıkları lütfen yasayla belirlenmiş olan uygun toplama merkezlerine teslim ediniz. Bu atıkların doğru işlenmesiyle, değerli kaynakların korunmasına ve insan sağlığı ve çevreye olası negatif etkilerinin engellenmesine yardımcı olabilirsiniz. Atıkların toplanması ve geri dönüşümü için detaylı bilgi için lütfen bağlı olduğunuz yerel yönetimlerle iletişime geçiniz. Atıkların atılmasıyla ilgili yanlış uygulamalar yasayla belirlenmiş olan cezalara sebebiyet verebilir.

Tümleşik şarj edilebilir pilin elden çıkarılması

Tıraş makinesini atmadan önce tümleşik şarj edilebilir pilini çıkartın.

Pilin, varsa, resmi olarak belirlenmiş bir yere atıldığından emin olun. Bu şekil, yalnızca tıraş makinesi elden çıkarılırken kullanılmalıdır, tamir etmek amacıyla kullanılmamalıdır. Tıraş makinesini kendi kendinize sökerseniz, su geçirmezlik özelliğini, hatalı çalışmasına neden olacak şekilde kaybedecektir.

- Tıraş makinesini AC adaptöründen çıkarın.
- Cihazı açmak için güç düğmesine basın ve pil tamamen boşalana kadar cihazı açık tutun.
- ① ile ⑤ arasındaki adımları izleyip pili kaldırınız ve ardından pili çıkartınız.
- Çıkarılan pilin artı ve eksi uçlarını kısa devre yapmamaya dikkat edin ve uçlarına bant yapıştırarak yalıtımını sağlayın.

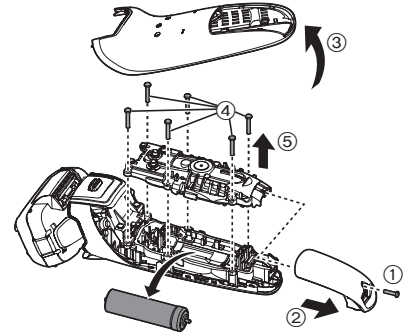

Özellikler

Güç kaynağı	AC adaptöründeki isim plakasına bakın. (Otomatik voltaj dönüştürme)
Motor voltajı	3,6 V==
Şarj süresi	Yaklaşık 1 saat
Havadaki Akustik Gürültü	Tıraş modunda: 62 (dB (A) re 1 pW) Favori düzeltme bıçağı modunda: 64 (dB (A) re 1 pW)

Bu ürün sadece ev kullanımı için tasarlanmıştır.

İMALATCI

Panasonic Corporation

1006, Kadoma, Osaka 571-8501, Japan

YETKİLİ TEMSİLCİ

İthalatçı Firma:

Tesan İletişim A.Ş.

Çobançeşme Mah. Bilge Sok. No:17

34196 Yenibosna- İstanbul

Tel: 0212 454 60 70 Faks: 0212 454 60 20

www.tesan.com.tr

ÜRÜNÜN KULLANIM ÖMRÜ 7 YILDIR

Panasonic Corporation
<http://www.panasonic.com>
© Panasonic Corporation 2016