

Instrukcje +Uprozczone instrukcje obsługi.



## JBL TUNE 560BT Bezprzewodowe słuchawki nauszne Skrócona instrukcja obsługi

🕒 2 marca 2023 r.

## [Strona Główna](#) » [JBL](#) » **JBL TUNE 560BT Bezprzewodowe słuchawki nauszne Skrócona instrukcja obsługi**

### **Spis treści** [ukryć](#)

- [1 JBL TUNE 560BT Bezprzewodowe słuchawki nauszne](#)
- [2 Co jest w pudełku](#)
- [3 Przegląd](#)
- [4 Ładowanie](#)
- [5 Połączenia Bluetooth](#)
- [6 Sterowanie muzyką](#)
- [7 Rozmowa telefoniczna](#)
- [8 Voice Assistant](#)
- [9 Bezproblemowe przełączanie się między urządzeniami](#)
- [10 Zachowanie diody LED](#)
- [11 Specyfikacja](#)
- [12 FAQ](#)
- [13 Podobne posty](#)



## **JBL TUNE 560BT Bezprzewodowe słuchawki nauszne**



# Co jest w pudełku



Charging cable



Warranty Card, Warning Card, Safety sheet and QSG



## Inne najlepsze instrukcje JBL Tune:

- Instrukcja obsługi bezprzewodowych słuchawek nausznych JBL Tune 510BT
- Instrukcja obsługi słuchawek JBL Tune 125BT
- Instrukcja obsługi słuchawek JBL Tune 115 TWS

## Przegląd

### 1. Przyciski i diody LED

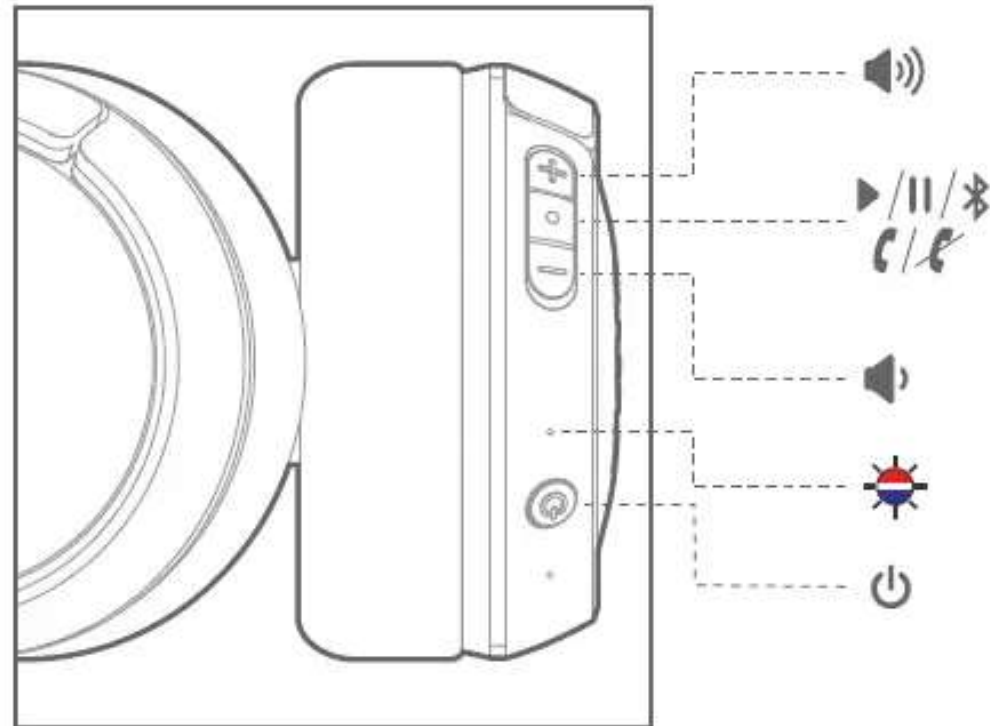

## Ładowanie

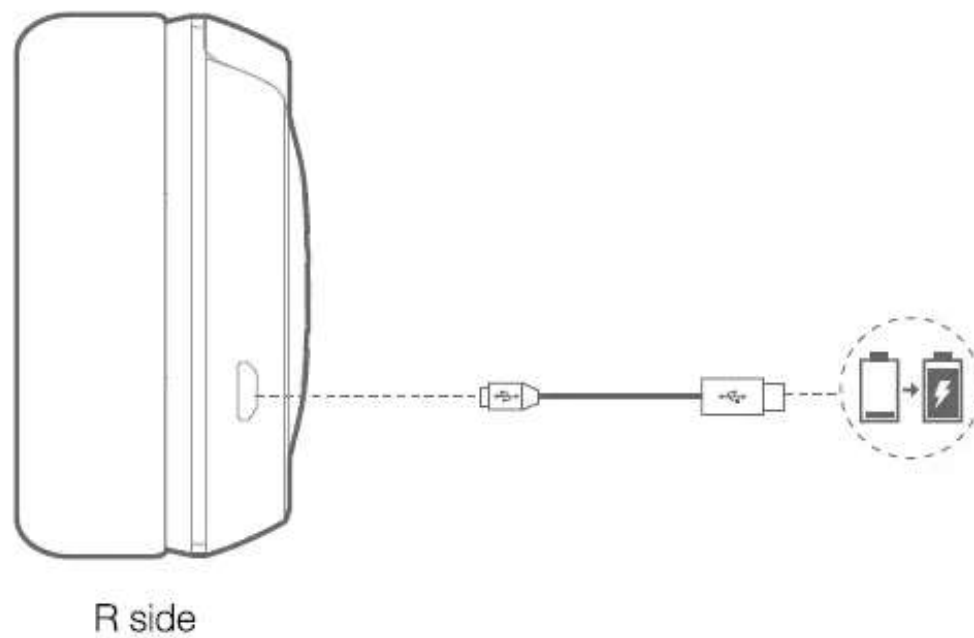

## Połączenia Bluetooth

1. Włącz / wyłącz słuchawki



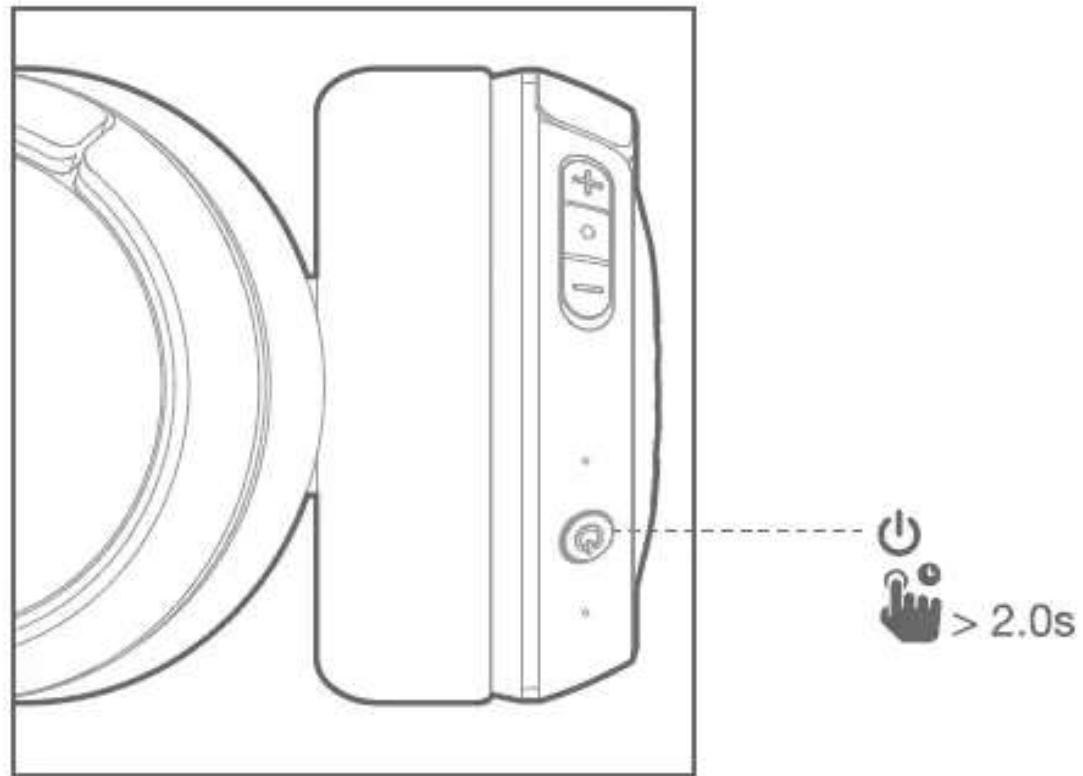

2. Jeśli łączysz się po raz pierwszy, słuchawki automatycznie przejdą w tryb parowania po włączeniu.
3. Połącz się z urządzeniem Bluetooth



Choose "JBL TUNE500BT" to connect

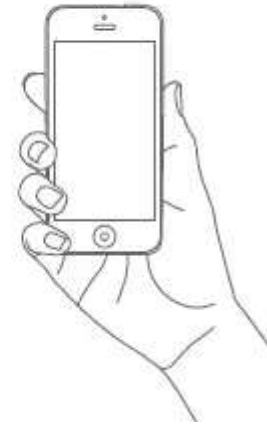

## Sterowanie muzyką

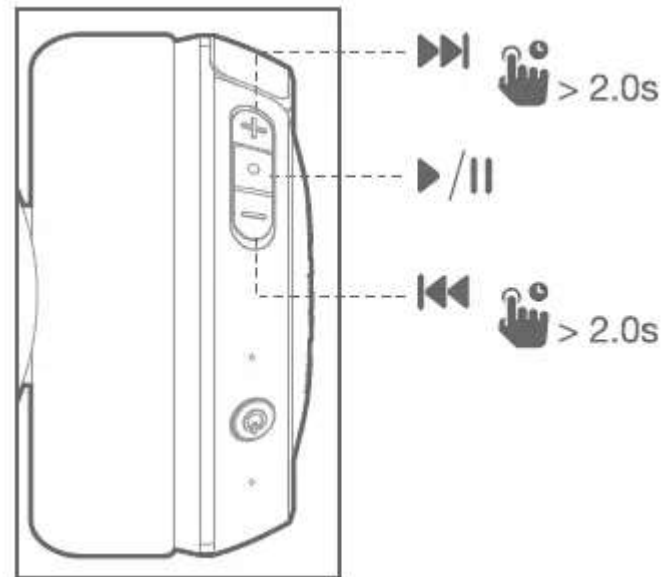
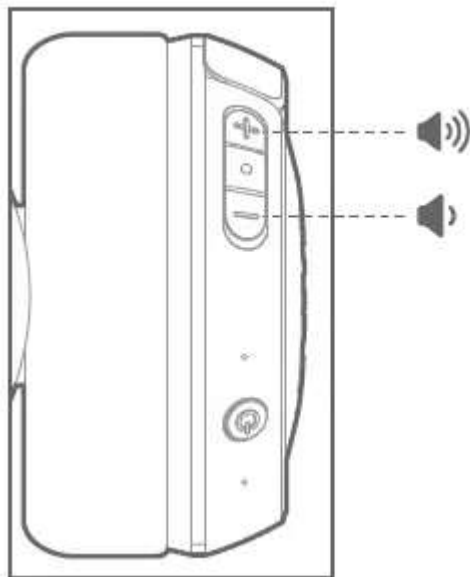

## Rozmowa telefoniczna

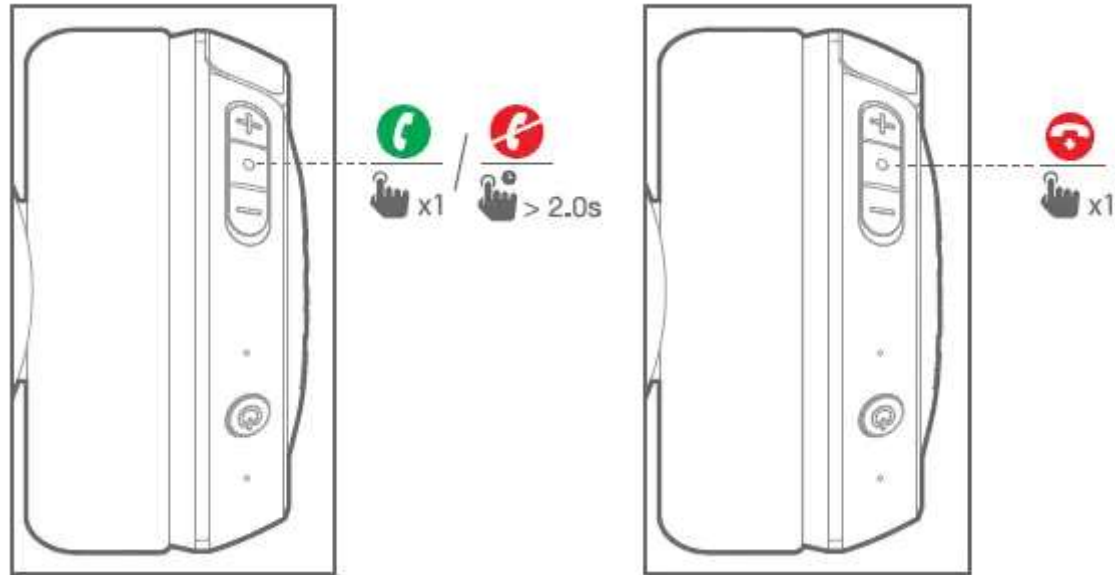

## Voice Assistant

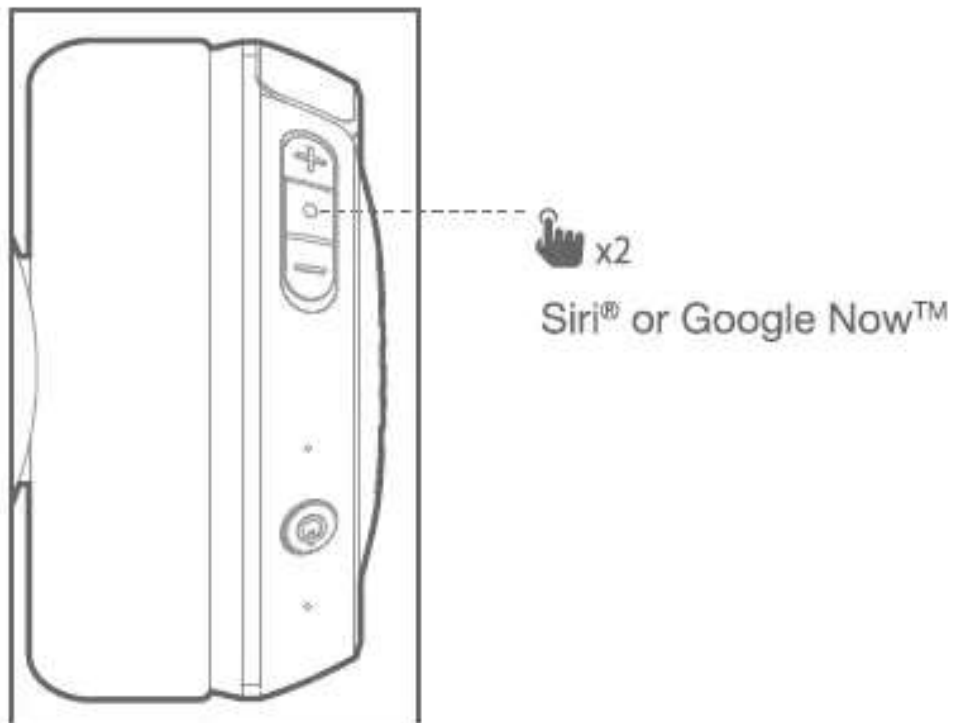

## Bezproblemowe przełączanie się między urządzeniami

1. Per i podłącz słuchawki do pierwszego urządzenia. (patrz Rozdział 1 Połączenie Bluetooth)
2. Połącz słuchawki z urządzeniem Bluetooth 211

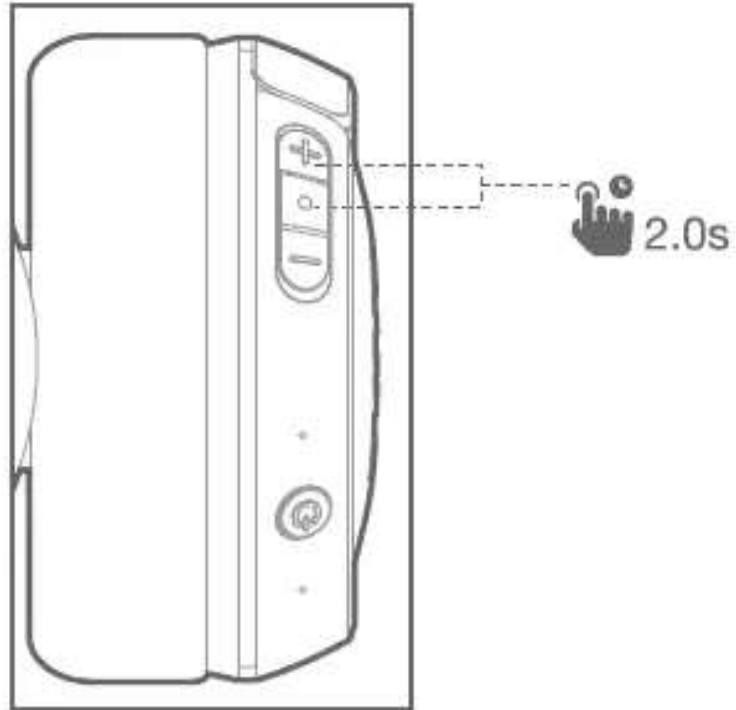

### 3. Połącz się z urządzeniem Bluetooth



Choose "JBL TUNE500BT" to connect

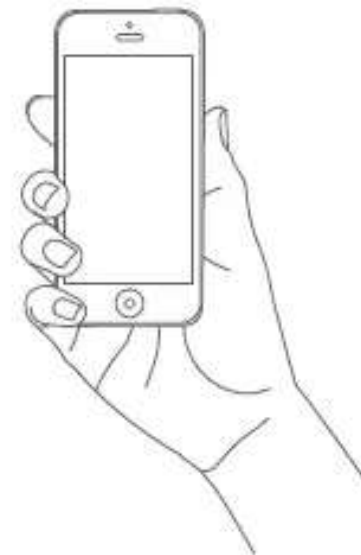



## Elementy do zapamiętania:







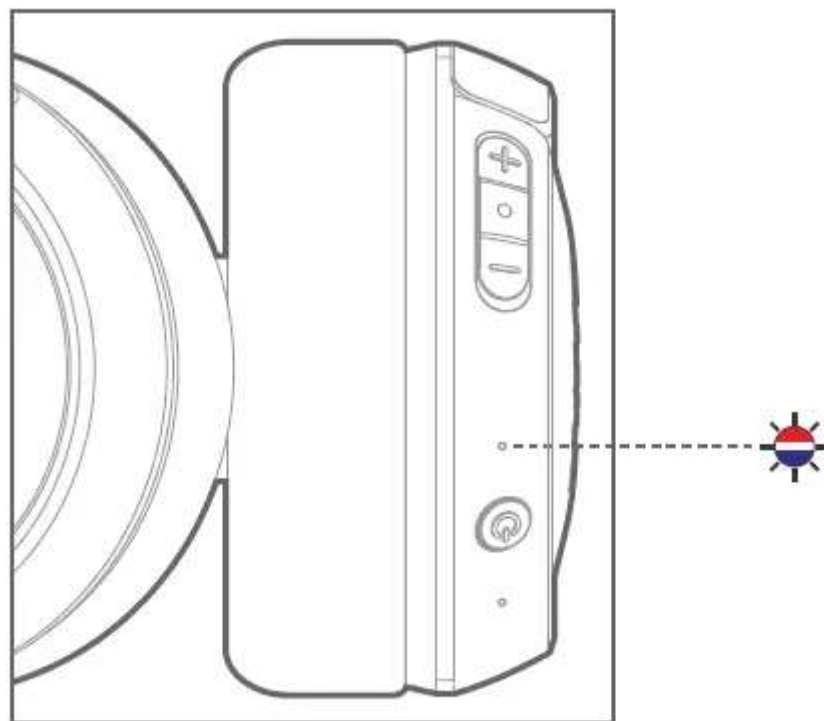







- **a.** Jednocześnie można podłączyć maksymalnie 2 urządzenia

- **b.** Aby przełączyć źródło muzyki, wstrzymaj odtwarzanie muzyki na bieżącym urządzeniu i wybierz odtwarzanie na urządzeniu 2rc.
- **c.** Połączenia telefoniczne zawsze będą miały pierwszeństwo.
- **d.** Jeśli jedno urządzenie znajdzie się poza zasięgiem Bluetooth lub wyłączy się, może być konieczne ręczne ponowne podłączenie drugiego urządzenia. Patrz Rozdział 7 Krok 3.

## Zachowanie diody LED





LED Status	Headphone mode
 On	 Power on
 On	 Power off
 Fast	 BT Pairing
 On	 BT Connected
 Slow	 Low Battery
 On	 Charging in Progress
 Off	 Charging Complete

## Specyfikacja

- **Rozmiar sterownika:** 32mm
- **Pasmo przenoszenia:** 20 Hz — 20 kHz
- **Moc nadajnika Bluetooth:** <4dBm
- **Modulacja nadajnika Bluetooth:** GFSK, o/4 DQPSK, 8DPSK

- **Częstotliwość Bluetooth:** 2.402 — 2.480 GHz
- **Bluetooth Profile:** BT 4.1, A2DP wersja 1.2, AVRCP wersja 1.5, HFP wersja 1.6, HSP wersja 1.2
- **Typ Baterii:** Polimer litowo-jonowy (3.7 V, 300 mAH)
- **Czas ładowania:** godz 2
- **Czas odtwarzania muzyki z włączonym BT** godz 16
- **Waga:** 0.155 kg