

Panasonic®

Instrukcja obsługi Bezprzewodowe cyfrowe słuchawki douszne stereo

Model Nr. **RP-NJ310B**

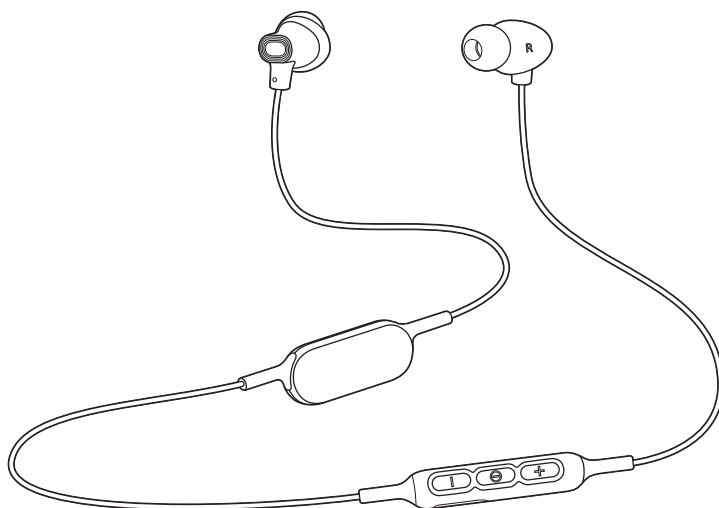

Dziękujemy za zakup opisywanego produktu.

Przed przystąpieniem do eksploatacji opisywanego produktu należy dokładnie przeczytać niniejsze zalecenia i zachować instrukcję obsługi do wglądu.

Zasady bezpieczeństwa

■ Urządzenie

OSTRZEŻENIE:

W celu zmniejszenia ryzyka pożaru, porażenia prądem elektrycznym lub uszkodzenia produktu:

- Nie wystawiać niniejszego urządzenia na działanie deszczu, wilgoci, ciekących lub rozpryskiwanych płynów.
- Nie stawiać na niniejszym urządzeniu przedmiotów napełnionych cieczą, takich jak wazony.
- Stosować zalecane akcesoria.
- Nie usuwać żadnych osłon.
- Nie naprawiać niniejszego urządzenia we własnym zakresie. Przekazać niniejsze urządzenie do naprawy wykwalifikowanemu personelowi serwisowemu.

Unikać następujących sytuacji

- Wyjątkowo wysokiej lub niskiej temperatury podczas użytkowania, przechowywania lub transportu.
- Nie wrzucać baterii do ognia lub pieca, a także nie miażdżyć oraz nie przecinać, gdyż może to doprowadzić do wybuchu.
- Wyjątkowo wysokiej temperatury i/lub wyjątkowo niskiego ciśnienia, które mogą doprowadzić do eksplozji lub wycieku łatwopalnej cieczy lub gazu.

- Unikać używania niniejszego urządzenia lub umieszczania go w pobliżu źródeł ciepła.
- Nie słuchać bardzo głośno muzyki na niniejszym urządzeniu w miejscach, w których konieczne jest usłyszenie dźwięków pochodzących z otoczenia w celu zapewnienia bezpieczeństwa, takich jak przejazdy kolejowe i place budowy.

■ Wkładki douszne

- Wkładki douszne należy trzymać z dala od dzieci, aby zapobiec ich połknięciu.
- Dokładnie zamocuj wkładki douszne. Pozostawienie wkładek w uszach po zdjęciu słuchawek może doprowadzić do urazu lub choroby.

■ Alergie

- Zaprzestać użytkowania słuchawek w przypadku odczuwania dyskomfortu związanego ze słuchawkami dousznymi lub innymi częściami, które mają bezpośredni kontakt ze skórą.
- Kontynuowanie użytkowania niniejszego urządzenia może spowodować wysypkę lub wywołać inne reakcje alergiczne.

■ Środki ostrożności dotyczące słuchania przez słuchawki

- Nadmierne ciśnienie dźwięku emitowanego ze słuchawek może powodować uszkodzenie słuchu.
- Nie słuchać bardzo głośnej muzyki przez słuchawki. Eksperci ds. słuchu odradzają słuchania muzyki przez dłuższy czas przez słuchawki.
- W przypadku wystąpienia dzwonienia w uszach należy zmniejszyć poziom głośności lub zaprzestać użytkowania słuchawek.
- Nie korzystać ze słuchawek podczas prowadzenia pojazdów zmotoryzowanych. Może to spowodować zagrożenie w ruchu i jest niezgodne z prawem na wielu obszarach.
- Należy zachować szczególną ostrożność lub tymczasowo zaprzestać korzystania ze słuchawek w sytuacjach potencjalnie niebezpiecznych.

Niniejsze urządzenie może być podatne na interferencje radiowe powodowane przez używane telefony komórkowe. W przypadku wystąpienia interferencji należy zwiększyć odległość pomiędzy niniejszym urządzeniem a telefonem komórkowym.

Podczas podłączania urządzenia do komputera stosuj wyłącznie dołączony do zestawu przewód ładujący USB.

Niniejsze urządzenie przeznaczone jest do używania w klimacie umiarkowanym i tropikalnym.

Informacje dotyczące Bluetooth®

Firma Panasonic nie ponosi odpowiedzialności za narażenie danych na zagrożenia podczas transmisji bezprzewodowej.

■ Stosowane pasmo częstotliwości

Niniejsze urządzenie wykorzystuje pasmo częstotliwości 2,4 GHz.

■ Certyfikacja dotycząca niniejszego urządzenia

- Niniejsze urządzenie jest zgodne z ograniczeniami dotyczącymi częstotliwości oraz posiada certyfikat wydany w oparciu o przepisy dotyczące częstotliwości. W związku z powyższym pozwolenie na transmisję bezprzewodową nie jest konieczne.
- Poniższe postępowanie jest karalne w świetle prawa obowiązującego w niektórych krajach:
 - Demontaż/modyfikowanie niniejszego urządzenia.
 - Usuwanie informacji dotyczących specyfikacji.

■ Ograniczenia użytkowania

- Nie gwarantuje się możliwości transmisji bezprzewodowej i/lub stosowania ze wszystkimi urządzeniami z technologią Bluetooth®.
- Wszystkie urządzenia muszą być zgodne z normami określonymi przez Bluetooth SIG, Inc.
- W zależności od specyfikacji i ustawień urządzenia uzyskanie połączenia może nie być możliwe lub niektóre funkcje mogą działać inaczej.
- Niniejsze urządzenie obsługuje funkcje zabezpieczające Bluetooth®. Jednak w zależności od warunków pracy i/lub ustawień ochrona ta może nie być wystarczająca. Dane do niniejszego urządzenia należy przysyłać przy zachowaniu ostrożności.
- Niniejsze urządzenie nie może przysyłać danych do urządzenia Bluetooth®.

■ Zakres użytkowania

Niniejszego urządzenia należy używać maksymalnie w promieniu 10 m.

Promień ten może ulec skróceniu w zależności od warunków otoczenia, przeszkód lub interferencji.

■ Zakłócenia powodowane przez inne urządzenia

- W wyniku zakłóceń powodowanych przez inne urządzenia Bluetooth® lub urządzenia korzystające z pasma częstotliwości 2,4 GHz, znajdujące się w pobliżu urządzenia głównego, urządzenie może nie działać prawidłowo i wystąpić mogą problemy takie jak zakłócenia oraz przeskakiwanie dźwięku.
- Urządzenie może nie działać prawidłowo, jeżeli fale radiowe emitowane przez pobliską stację nadawczą itp. są zbyt silne.

■ Przeznaczenie

- Urządzenie jest przeznaczone do użytku ogólnego.
- Nie należy używać tego zestawu w pobliżu urządzeń lub w środowisku wrażliwym na zakłócenia radiowe (np. lotniska, szpitale, laboratoria itp.).

Spis treści

Zasady bezpieczeństwa	2
Informacje dotyczące Bluetooth®	3

Przed rozpoczęciem użytkowania

Akcesoria	5
Konserwacja	5
Nazwy części	6

Przygotowanie

Ładowanie	7
Włączanie/wyłączanie zasilania	8
Zakładanie słuchawek	8
Podłączanie urządzenia Bluetooth®	9
• Parowanie (rejestracja) niniejszego urządzenia z urządzeniem z funkcją Bluetooth® w celu połączenia	9
• Podłączanie sparowanego urządzenia Bluetooth®	10

Operacje

Słuchanie muzyki	11
• Zdalne sterowanie	11
Wykonywanie połączenia telefonicznego	12
Użyteczne funkcje	13
• Aktywowanie funkcji głosowych	13
• Komunikaty	13
• Powiadomienie o poziomie baterii	13
• Automatyczne wyłączanie zasilania	13
• Resetowanie niniejszego urządzenia	13

Inne

Przywracanie ustawień fabrycznych	14
Prawa autorskie itp.	14
Rozwiązywanie problemów	15
• Głośność dźwięku i fonii	15
• Połączenie z urządzeniem z funkcją Bluetooth®	15
• Połączenia telefoniczne	15
• Ogólne	16
• Zasilanie i ładowanie	16
• Komunikaty	16
Dane techniczne	17
Usunięcie baterii w celu utylizacji niniejszego urządzenia	18

Wyrażenia użyte w tym dokumencie

- Odniesienia do stron są oznaczone jako "→ ○○".
- Ilustracje produktu mogą różnić się od rzeczywistego produktu.

Akcesoria

Prosimy o sprawdzenie i zidentyfikowanie dostarczonych akcesoriów.

1 x Przewód ładujący USB

1 x Zestaw wkładek dousznych (L, S)

- Wkładki douszne w rozmiarze M nałożone są w chwili zakupu.

Konserwacja

Niniejsze urządzenie należy czyścić miękką, suchą ściereczką.

- Nie używać rozpuszczalników, w tym benzyny, rozcieńczalników, alkoholu, detergentów kuchennych, chemicznych środków do czyszczenia itd. Takie postępowanie może spowodować deformację zewnętrznej obudowy lub uszkodzenia powłoki.

Utrzymywanie dobrego stanu baterii

- Podczas długiego okresu nieużywania raz na sześć miesięcy naładować w pełni urządzenie, aby bateria zachowała swoje właściwości.

Nazwy części

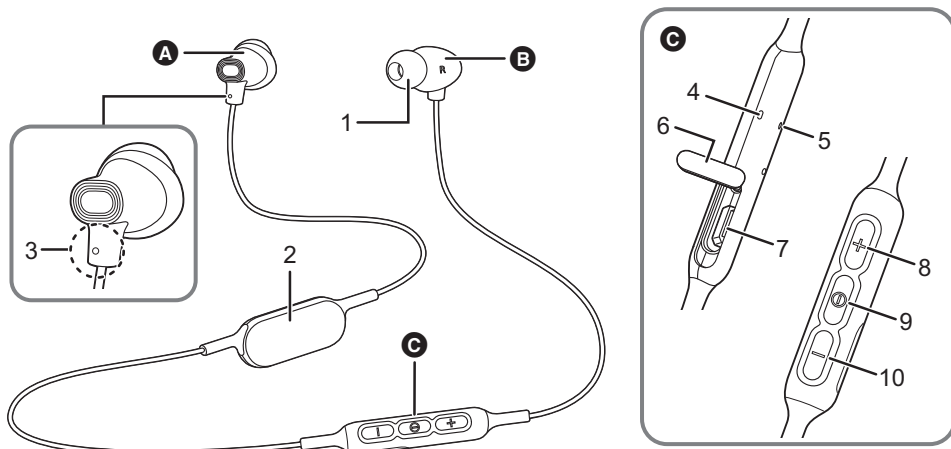

- A** Lewa słuchawka
- B** Prawa słuchawka
- C** Zdalne sterowanie

- 1 Wkładka douszna
- 2 Komora baterii
- 3 Wypukła kropka wskazuje lewą stronę
- 4 Wskaźnik LED^{*1*2}
- 5 Mikrofon
- 6 Pokrywa USB
- 7 Wejście ładowania (DC IN)
 - Otwórz pokrywę USB i podłącz przewód ładujący USB (w zestawie) do niniejszego wejścia, aby rozpocząć ładowanie. (→ 7)
- 8 Przycisk [+]
- 9 Przycisk [☎]
- 10 Przycisk [-]

*1 Dalej zwany "dioda LED"

*2 Przykłady wzorców świecenia/migania

Świeci na czerwono:	Ładowanie w toku
Miga naprzemiennie na niebiesko i czerwono:	Tryb gotowości parowania (rejestracji) Bluetooth®
Miga wolno na niebiesko ^{*3} :	Tryb gotowości połączenia Bluetooth®
Miga dwukrotnie co 2 sekundy na niebiesko ^{*3} :	Parowanie (rejestracja) Bluetooth® zakończone lub połączenie w toku
Miga na niebiesko ^{*3} :	Odbierane jest połączenie

*3 Niski poziom baterii, gdy miga na czerwono. (→ 13, "Powiadomienie o poziomie baterii")

Ładowanie

Bateria wielokrotnego ładowania (zamontowana w niniejszym urządzeniu) nie została wstępnie naładowana. Naładuj baterię przed użyciem niniejszego urządzenia.

1 Otwórz pokrywę USB.

- Jeśli w obszarze pokrywy USB znajduje się wilgoć, należy ją wytrzeć przed otwarciem pokrywy.

2 Podłącz niniejsze urządzenie do komputera przy użyciu przewód ładujący USB.

- A:** Dioda LED
- B:** Przewód ładujący USB (w zestawie)
 - Sprawdź ułożenie gniazd i włóż/wyjmij prosto trzymając wtyczkę. (Podłączenie ukośnie lub odwrotnie może doprowadzić do nieprawidłowego działania poprzez odkształcenie gniazda.)
- C:** Komputer
 - Włącz zawnazasu komputer.

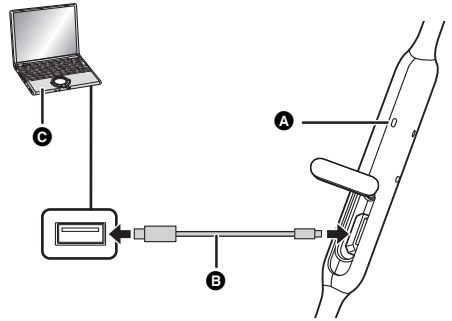

- Podczas ładowania dioda LED będzie świeciła się na czerwono. Po zakończeniu ładowania dioda LED zgaśnie.
- Całkowite naładowanie wyladowanej baterii zajmuje ok. 2 godziny.

3 Dokładnie zamknij osłonę gniazda ładowania.

■ Uwaga

Nie wolno dotykać gniazda ładowania mokrymi dłońmi.

- Jeśli na gnieździe ładowania znajdzie się pot lub ciecz, może dojść do usterki.

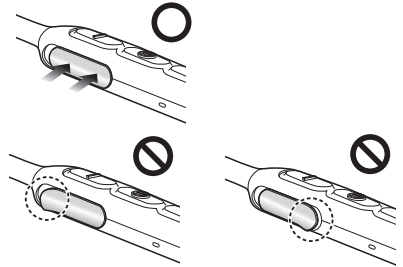

Uwaga

- Ładuj akumulator w pomieszczeniu o temperaturze w zakresie od 10 °C do 35 °C. Poza tym zakresem temperatur proces ładowania może zostać zatrzymany, a dioda LED zgasnąć.
- Podczas ładowania nie można włączyć zasilania ani nawiązać połączenia z urządzeniami Bluetooth®.
- Należy używać wyłącznie przewód ładujący USB dołączonego do urządzenia. Może to spowodować awarię.
- Ładowanie może nie zostać wykonane lub zatrzymać się, jeśli komputer jest włączony lub w trybie gotowości lub uśpienia.

Włączanie/wyłączanie zasilania

W stanie wyłączonym naciśnij i przytrzymaj przez ok. 3 sekundy przycisk [⓪] na niniejszym urządzeniu aż dioda LED (niebieska) zacznie migać.

- Zostanie odtworzony sygnał dźwiękowy, a dioda LED (niebieska) będzie powoli migać.

■ Wyłączanie zasilania

Naciśnij i przytrzymaj [⓪] przez ok. 3 sekundy. Zostanie odtworzony komunikat w języku angielskim, a zasilanie zostanie wyłączone.

- Możliwe jest przełączanie komunikatów informacyjnych między językiem angielskim i francuskim. (→ 13)

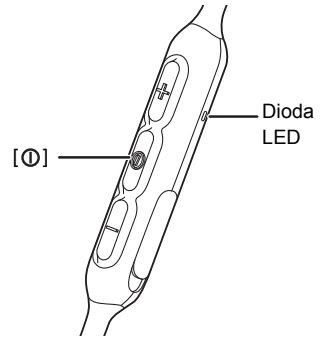

Uwaga

- Jeśli niniejsze urządzenie nie jest podłączone do urządzenia z funkcją Bluetooth®, urządzenie odtworzy komunikat w języku angielskim i wyłączy się automatycznie około 5 minut po zakończeniu jego użytkowania. (→ 13, "Automatyczne wyłączenie zasilania")
- Możliwe jest przełączanie komunikatów informacyjnych między językiem angielskim i francuskim. (→ 13)

Zakładanie słuchawek

Na lewej słuchawce znajduje się wypukła kropka, jak pokazano na ilustracji.

- Wkładki w rozmiarze M nałożone są w chwili zakupu. Jeśli nie są one odpowiednie, wymień je na wkładki o rozmiarze S lub L (w zestawie).

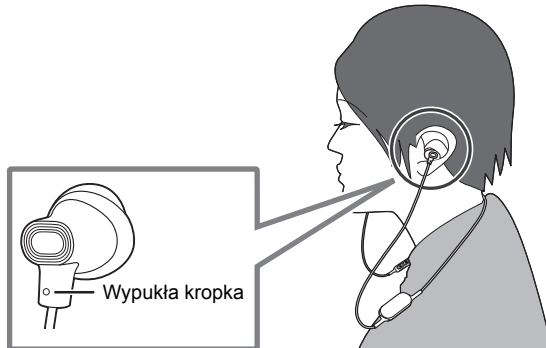

Podłączanie urządzenia Bluetooth®

Przygotowanie

- Umieść urządzenie Bluetooth® w promieniu ok. 1 m od niniejszego urządzenia.
- Sprawdź obsługę urządzenia w jego instrukcji obsługi w razie potrzeby.

Parowanie (rejestracja) niniejszego urządzenia z urządzeniem z funkcją Bluetooth® w celu połączenia

1 W stanie wyłączonym naciśnij i przytrzymaj przycisk [⏻] na niniejszym urządzeniu aż dioda LED zacznie migać.

Podczas parowania z urządzeniem po raz pierwszy:

przez ok. 3 sekundy

Podczas parowania z drugim lub kolejnym urządzeniem:

przez ok. 5 sekund

- Niniejsze urządzenie rozpocznie wyszukiwanie urządzenia z funkcją Bluetooth®, aby się z nim połączyć, a dioda LED będzie migać na przemian na niebiesko i czerwono.

2 Włącz zasilanie urządzenia z funkcją Bluetooth®, a następnie włącz funkcję Bluetooth®.

3 Wybierz pozycję “RP-NJ310B” w menu urządzenia Bluetooth®.

- Adres MAC (alfanumeryczny, unikalny dla urządzenia ciąg znaków) może być wyświetlany przed nazwą “RP-NJ310B”.
- W przypadku poproszenia o podanie kodu wprowadź kod “0000 (cztery zera)” niniejszego urządzenia.

np.

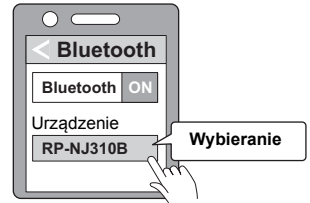

4 Sprawdź połączenie z urządzeniem z funkcją Bluetooth® na niniejszym urządzeniu.

- Dioda LED będzie migać na przemian na niebiesko i czerwono do momentu nawiązania połączenia z urządzeniem. Kiedy dioda LED (niebieska) zamiga dwukrotnie co ok. 2 sekundy, parowanie (rejestracja) zostało zakończone. (Nawiązano połączenie)

Uwaga

- Jeśli połączenie z urządzeniem bezprzewodowym nie zostanie ustanowione w ciągu około 5 minut, niniejsze urządzenie zostanie wyłączone. Wykonaj ponownie parowanie.
- Niniejsze urządzenie można sparować maksymalnie z 8 urządzeniami z funkcją Bluetooth®. W przypadku sparowania 9. urządzenia, urządzenie z najstarszym połączeniem zostanie nadpisane. Aby go użyć, należy je ponownie sparować.

Podłączanie sparowanego urządzenia Bluetooth®

1 Włącz to urządzenie.

- Naciśnij i przytrzymaj przez ok. 3 sekundy przycisk [ⓘ] na niniejszym urządzeniu aż dioda LED (niebieska) zacznie migać.
- Zostanie odtworzony sygnał dźwiękowy, a dioda LED (niebieska) będzie powoli migać.

2 Wykonaj kroki 2 i 3 procedury “Parowanie (rejestracja) niniejszego urządzenia z urządzeniem z funkcją Bluetooth® w celu połączenia”. (→ 9)

- Kiedy dioda LED (niebieska) zamiga dwukrotnie co ok. 2 sekundy, parowanie (rejestracja) zostało zakończone. (Nawiązano połączenie)

Uwaga

- Niniejsze urządzenie zapamiętuje ostatnie podłączone urządzenie. Połączenie może zostać nawiązane automatycznie po wykonaniu kroku 1 (patrz powyżej).
- Jeśli połączenie z urządzeniem bezprzewodowym nie zostanie ustanowione w ciągu około 5 minut, niniejsze urządzenie zostanie wyłączone. Włącz urządzenie ponownie.

Słuchanie muzyki

Jeśli kompatybilne urządzenie z funkcją Bluetooth® obsługuje profile Bluetooth® “A2DP” i “AVRCP”, istnieje możliwość odtwarzania muzyki poprzez zdalne sterowanie bezpośrednio na niniejszym urządzeniu.

- A2DP (Profil Advanced Audio Distribution (Advanced Audio Distribution Profile)): Przesyła dźwięk do niniejszego urządzenia.
- AVRCP (Profil Audio/Video Remote Control (Audio/Video Remote Control Profile)): Umożliwia zdalne sterowanie urządzeniem bezprzewodowym przy użyciu niniejszego urządzenia.

1 Połącz urządzenie z funkcją Bluetooth® z niniejszym urządzeniem. (→ 9, “Podłączanie urządzenia Bluetooth®”)

2 Wybierz i odtwórz muzykę na urządzeniu z funkcją Bluetooth®.

- Słuchawki urządzenia będą odtwarzać muzykę lub dźwięk odtwarzanego wideo.
- Czas pracy:
Maksymalny czas odtwarzania wynosi około 6 godzin. (Może wynosić mniej w zależności od warunków użytkowania.)

■ Uwaga

- Niniejsze urządzenie w zależności od poziomu głośności może przepuszczać dźwięk.
- W przypadku ustawienia głośności blisko maksymalnego poziomu dźwięk odtwarzanej muzyki może zostać zniekształcony. Zmniejsz poziom głośności do momentu wyeliminowania zniekształceń dźwięku.

Zdalne sterowanie

Istnieje możliwość sterowania urządzeniem z funkcją Bluetooth® za pomocą niniejszego urządzenia.

- W zależności od urządzenia z funkcją Bluetooth® lub aplikacji niektóre funkcje wymienione poniżej mogą nie działać lub działać w inny sposób w wyniku obsługi za pośrednictwem niniejszego urządzenia.

(Przykład operacji)

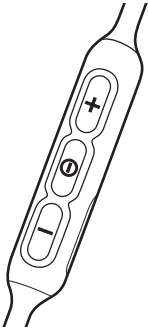

Funkcja	Operacje
Odtwórz / Pauza	Naciśnij [⏮].
Zwiększ głośność	Naciśnij [+].
Zmniejsz głośność	Naciśnij [-].
Przesuń do początku następnej ścieżki dźwiękowej	Naciśnij i przytrzymaj [+] przez ok. 2 sekundy.
Powrót do początku aktualnie odtwarzanej ścieżki dźwiękowej	Naciśnij i przytrzymaj [-] przez ok. 2 sekundy.

Uwaga

- Głośność można regulować w zakresie 16 poziomów. Po ustawieniu maksymalnej lub minimalnej głośności rozlegnie się sygnał dźwiękowy.

Wykonywanie połączenia telefonicznego

W przypadku telefonów (telefonów komórkowych i smartfonów) z włączoną funkcją Bluetooth®, które obsługują profil Bluetooth® “HSP” lub “HFP”, istnieje możliwość użycia niniejszego urządzenia do wykonywania połączeń telefonicznych.

- **HSP (Profil Headset (Headset Profile)):**

Profil ten może być używany do odbierania dźwięku monofonicznego oraz nawiązywania dwukierunkowej komunikacji przy użyciu mikrofonu niniejszego urządzenia.

- **HFP (Profil zestawu głośnomówiącego (Hands-Free Profile)):**

Oprócz funkcji HSP profil ten obsługuje funkcję połączeń przychodzących i wychodzących.

(Niniejsze urządzenie nie posiada funkcji umożliwiającej wykonywanie połączeń telefonicznych niezależnie od telefonu z funkcją Bluetooth®.)

1 Połącz urządzenie z funkcją Bluetooth® z niniejszym urządzeniem. (→ 9, “Podłączanie urządzenia Bluetooth®”)

2 Naciśnij [⓪] na niniejszym urządzeniu i odbierz rozmowę.

- Podczas połączenia przychodzącego rozlegnie się sygnał dźwiękowy ze słuchawek i dioda LED zacznie migać.
- (Tylko HFP) Aby odrzucić połączenie przychodzące, dwukrotnie naciśnij szybko przycisk [⓪].

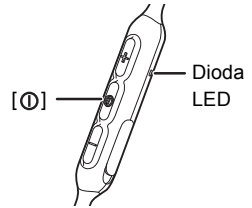

3 Rozpocznij rozmowę.

- Dioda LED będzie wielokrotnie migać w cyklach po 2 mignięcia podczas rozmowy telefonicznej.
- Podczas wykonywania połączenia telefonicznego istnieje możliwość regulowania poziomu głośności. Aby uzyskać więcej informacji dotyczących dalszych instrukcji, patrz strona 11.

4 Naciśnij [⓪], aby zakończyć połączenie telefoniczne.

- Rozlegnie się sygnał dźwiękowy.

Uwaga

- Może być wymagane ustawienie funkcji zestawu głośnomówiącego w telefonie z włączoną funkcją Bluetooth®.
- W zależności od rodzaju telefonu z włączoną funkcją Bluetooth® użytkownik może usłyszeć dźwięk połączenia przychodzącego i wychodzącego telefonu w niniejszym urządzeniu.
- (Tylko HFP) Prowadzenie rozmów telefonicznych może być trudne, gdy urządzenie jest używane w miejscach o dużym natężeniu hałasu otoczenia lub na zewnątrz w miejscach narażonych na silne wiatry. W takim przypadku należy zmienić lokalizację lub przełączyć się na telefon Bluetooth®, aby kontynuować rozmowę. (Naciśnij szybko dwukrotnie [⓪], aby dokonać zmiany.)
- Istnieje możliwość wykonywania połączeń telefonicznych za pomocą telefonu z funkcją Bluetooth® z wykorzystaniem mikrofonu niniejszego urządzenia oraz aplikacji telefonu z funkcją Bluetooth®. (→ 13, “Aktywowanie funkcji głosowych”)

Użyteczne funkcje

Aktywowanie funkcji głosowych

Siri lub inne funkcje głosowe można aktywować za pomocą przycisków na urządzeniu.

- Połącz urządzenie z funkcją Bluetooth® z niniejszym urządzeniem. (→ 9, “Podłączanie urządzenia Bluetooth®”)**
- Dwa razy naciśnij szybko przycisk [⓪] niniejszego urządzenia.**
 - Funkcja głosowa urządzenia Bluetooth® zostanie aktywowana.

Uwaga

- Więcej informacji na temat poleceń funkcji głosowych znaleźć można w instrukcji obsługi urządzenia Bluetooth®.
- Funkcja głosowa może nie działać w zależności od specyfikacji smartfona oraz wersji aplikacji.

Komunikaty

Urządzenie jest wyposażone w funkcję, która zapewnia powiadomienie dźwiękowe np. po wyłączeniu urządzenia, podłączeniu urządzenia Bluetooth® lub zmianie ustawień.

- Urządzenie główne obsługuje angielskie i francuskie głosowe komunikaty informacyjne.
- Komunikatów dźwiękowych nie można wyłączyć.
- Głośności komunikatów dźwiękowych nie można regulować.

■ Przełączanie języka komunikatów informacyjnych

Naciśnij i przytrzymaj [⓪] oraz [-] przez co najmniej 5 sekund.

Powiadomienie o poziomie baterii

- Gdy urządzenie jest wyłączone, słyszalny będzie komunikat w języku angielskim wskazujący poziom naładowania baterii.
- Jeśli w czasie korzystania z urządzenia znacząco spadnie poziom baterii, migająca na niebiesko dioda LED zmieni kolor na czerwony. Co 1 minutę będzie emitowany sygnał dźwiękowy. Jeśli bateria będzie bliska wyczerpania, odtworzony zostanie komunikat w języku angielskim, a zasilanie zostanie wyłączone.
- Możliwe jest przełączanie komunikatów informacyjnych między językiem angielskim i francuskim. (→ powyżej)

Automatyczne wyłączenie zasilania

Jeśli niniejsze urządzenie nie jest podłączone do urządzenia z funkcją Bluetooth®, urządzenie odtworzy komunikat w języku angielskim i wyłączy się automatycznie około 5 minut po zakończeniu jego użytkowania.

- Możliwe jest przełączanie komunikatów informacyjnych między językiem angielskim i francuskim. (→ powyżej)

Resetowanie niniejszego urządzenia

Niniejsze urządzenie można zresetować w przypadku odrzucenia wszystkich operacji. Aby zresetować niniejsze urządzenie, należy nacisnąć przycisk [⓪] i przytrzymać przez co najmniej 10 sekund. Wszystkie poprzednie operacje zostaną anulowane. (Informacje dotyczące parowania nie zostaną usunięte.)

Przywracanie ustawień fabrycznych

W przypadku chęci usunięcia wszystkich informacji dotyczących sparowanych urządzeń itp. możesz przywrócić ustawienia niniejszego urządzenia do ustawień fabrycznych (oryginalne ustawienia podczas zakupu). Naładuj baterię przed przywróceniem ustawień.

- 1 **Gdy niniejsze urządzenie jest wyłączone, naciśnij i przytrzymaj [⓪] przez co najmniej 5 sekund, aż dioda LED zacznie migać na przemian na niebiesko i czerwono.**
- 2 **Gdy dioda LED miga na przemian na niebiesko i czerwono, naciśnij i przytrzymaj [+] oraz [-] w tym samym czasie przez co najmniej 5 sekund.**
 - Ustawienia domyślne zostaną przywrócone, gdy dioda LED (niebieska) będzie migać szybko, a niniejsze urządzenie wyłączy się.

■ Uwaga

- Podczas ponownego parowania urządzenia usuń informacje dotyczące rejestracji (urządzenie: "RP-NJ310B") z menu urządzenia Bluetooth®, a następnie ponownie zarejestruj niniejsze urządzenie na urządzeniu z funkcją Bluetooth®. (→ 9)

Prawa autorskie itp.

Nazwa marki Bluetooth® i logotypy są zarejestrowanymi znakami towarowymi firmy Bluetooth SIG, Inc. i wszelkie ich użycie przez firmę Panasonic Corporation jest objęte licencją. Pozostałe znaki towarowe i nazwy handlowe są własnością ich posiadaczy.

Siri to znak towarowy firmy Apple Inc., zarejestrowany w USA i innych krajach.

Nazwy pozostałych systemów oraz produktów występujące w tym dokumencie są ogólnie zastrzeżonymi znakami towarowymi lub znakami towarowymi właściwych firm.

Należy zauważyć, że znaki TM oraz ® nie pojawiają się w tym dokumencie.

Rozwiązywanie problemów

Przed oddaniem urządzenia do naprawy należy sprawdzić następujące pozycje. W przypadku wątpliwości dotyczących niektórych punktów kontroli lub gdy zalecane czynności naprawcze nie rozwiązały problemu, skontaktuj się ze sprzedawcą w celu uzyskania dalszych zaleceń.

Głośność dźwięku i fonii

Brak dźwięku.

- Upewnij się, że niniejsze urządzenie i urządzenie z funkcją Bluetooth® zostały prawidłowo połączone. (→ 9)
- Sprawdź, czy muzyka jest odtwarzana w urządzeniu z funkcją Bluetooth®.
- Upewnij się, że niniejsze urządzenie zostało włączone oraz że głośność nie jest ustawiona na niski poziom.
- Ponownie sparuj i podłącz urządzenie z funkcją Bluetooth® z niniejszym urządzeniem. (→ 9)
- Sprawdź, czy kompatybilne urządzenie z funkcją Bluetooth® obsługuje profil "A2DP". Szczegółowe informacje o profilach znajdują się w sekcji "Słuchanie muzyki" (→ 11). Zapoznaj się także z instrukcją obsługi urządzenia kompatybilnego z funkcją Bluetooth®.

Mała głośność.

- Zwiększ poziom głośności niniejszego urządzenia. (→ 11)
- Zwiększ poziom głośności urządzenia z funkcją Bluetooth®.

Dźwięk z urządzenia został przerwany. / Zbyt wiele szumów. / Jakość dźwięku jest niska.

- Mogą wystąpić zakłócenia dźwięku w przypadku zablokowanych sygnałów. Nie zasłaniaj całkowicie niniejszego urządzenia dłonią itp.
- Urządzenie może znajdować się poza zakresem komunikacji wynoszącym 10 m. Umieść urządzenie bezprzewodowe bliżej niniejszego urządzenia.
- Usuń wszelkie przeszkody występujące pomiędzy niniejszym urządzeniem a urządzeniem bezprzewodowym.
- Wyłącz wszelkie nieużywane bezprzewodowe urządzenia LAN.

Połączenie z urządzeniem z funkcją Bluetooth®

Nie można podłączyć urządzenia.

- Niniejsze urządzenie można sparować maksymalnie z 8 urządzeniami z funkcją Bluetooth®. W przypadku sparowania 9.
- Usuń dane parowania dot. niniejszego urządzenia z urządzenia z funkcją Bluetooth®, a następnie sparuj je ponownie. (→ 9)

Połączenia telefoniczne

Nie słychać drugiej osoby.

- Upewnij się, że niniejsze urządzenie i telefon z włączoną funkcją Bluetooth® są włączone.
- Upewnij się, że niniejsze urządzenie i telefon z włączoną funkcją Bluetooth® zostały połączone. (→ 9)
- Sprawdź ustawienia audio w telefonie z włączoną funkcją Bluetooth®. Przełącz urządzenie do obsługi połączeń na niniejsze urządzenie, jeśli jest ustawione na telefon z włączoną funkcją Bluetooth®. (→ 9)
- Jeśli poziom głośności głosu drugiej osoby jest zbyt niski, zwiększ poziom głośności zarówno w niniejszym urządzeniu, jak i w telefonie z włączoną funkcją Bluetooth®.

Nie można nawiązać połączenia telefonicznego.

- Sprawdź, czy kompatybilne urządzenie z funkcją Bluetooth® obsługuje profil "HSP" lub "HFP". Szczegółowe informacje o profilach znajdują się w sekcjach "Słuchanie muzyki" (→ 11) oraz "Wykonywanie połączenia telefonicznego" (→ 12). Zapoznaj się także z instrukcją obsługi urządzenia telefonu z funkcją Bluetooth®.

Ogólne

Niniejsze urządzenie nie reaguje.

- Niniejsze urządzenie można zresetować w przypadku odrzucenia wszystkich operacji. Aby zresetować niniejsze urządzenie, należy nacisnąć przycisk [⏻] i przytrzymać przez co najmniej 10 sekund. (→ 13)

Zasilanie i ładowanie

Brak możliwości naładowania niniejszego urządzenia. / Dioda LED nie pali się ani nie miga podczas ładowania. / Ładowanie trwa dłużej.

- Czy przewód ładujący USB został prawidłowo podłączony do wejścia USB w komputerze? (→ 7)
- Niniejsze urządzenie należy ładować w pomieszczeniu o temperaturze od 10 °C do 35 °C.
- Upewnij się, że komputer jest włączony i nie znajduje się w trybie czuwania ani uśpienia.
- Czy port USB obecnie używany działa prawidłowo? Jeśli komputer został wyposażony w inne porty USB, wyjmij wtyczkę z aktualnie używanego portu i podłącz ją do innego portu.
- Jeśli powyższe czynności nie są możliwe do wykonania, odłącz wtyczkę przewodu ładującego USB i podłącz ją ponownie.
- Całkowite naładowanie wyładowanej baterii zajmuje ok. 2 godziny.
- Jeśli czas ładowania i czas pracy ulegną skróceniu, może to oznaczać, że bateria wyczerpała się. (Liczba ładowań wbudowanej baterii: około 300)
- Podczas ładowania dioda LED będzie świeciła się na czerwono. Po zakończeniu ładowania dioda LED zgaśnie.

Zasilanie nie włącza się. / Zasilanie wyłącza się.

- Czy niniejsze urządzenie zostało naładowane? Nie można włączyć zasilania podczas ładowania. (→ 7)
- Niski poziom baterii, gdy dioda LED miga na czerwono. Naładuj niniejsze urządzenie.
- Czy automatyczne wyłączenie zasilania jest aktywne? (→ 13)

Komunikaty

Język komunikatów informacyjnych został zmieniony.

- Można zmienić język komunikatów informacyjnych. (→ 13)

Dane techniczne

■ Ogólne

Zasilanie	DC 5 V, 140 mA (Bateria wewnętrzna: 3,7 V (litowo-polimerowa 110 mAh))
Czas pracy*1	Okolo 6 godzin
Czas ładowania*2 (25 °C)	Okolo 2 godzin
Zakres temperatur ładowania	10 °C do 35 °C
Zakres temperatur pracy	0 °C do 40 °C
Zakres wilgotności roboczej	35 %RH do 80 %RH (bez kondensacji)
Membrana	9 mm
Masa	Okolo 14 g

*1 Może wynosić mniej w zależności od warunków pracy.

*2 Czas potrzebny na naładowanie wyczerpanej baterii do pełna.

■ Sekcja Bluetooth®

Specyfikacja zestawu Bluetooth®	Ver. 4.2
Klasa sprzętu bezprzewodowego	Klasa 2 (2,5 mW)
Pasmo częstotliwości	2402 MHz do 2480 MHz
Maks. moc sygnału radiowego	4 dBm
Obsługiwane profile	A2DP, AVRCP, HSP, HFP
Obsługiwane kodowanie	SBC
Zasięg operacyjny	Do 10 m

■ Sekcja złącz

DC IN	DC 5 V, 140 mA
-------	----------------

■ Sekcja mikrofonu

Rodzaj	Mono
--------	------

■ Akcesoria

Przewód ładujący USB	Okolo 0,1 m
----------------------	-------------

• Dane techniczne mogą się zmienić bez uprzedzenia.

Usunięcie baterii w celu utylizacji niniejszego urządzenia

Poniższe zalecenia nie odnoszą się do czynności naprawczych, a jedynie są związane z usuwaniem niniejszego urządzenia. Niniejsze urządzenie nie jest przeznaczone do ponownego montażu po jego zdemontowaniu.

- W przypadku utylizacji niniejszego urządzenia wyjąć zainstalowaną w nim baterię i oddać ją do recyklingu.

■ Niebezpieczeństwo

Ponieważ bateria przeznaczona jest specjalnie dla niniejszego produktu, nie należy używać jej do zasilania innych urządzeń.

Nie ładować wyciągniętej baterii.

- Nie ogrzewaj i nie wrzucaj do ognia.
- Nie należy pozostawiać baterii przez dłuższy czas w samochodzie z zamkniętymi drzwiami i oknami wystawionym na bezpośrednie działanie promieni słonecznych.
- Baterii nie należy rozkładać, modyfikować, miażdżyć ani przebijać.
- Nie należy zwierać przewodów baterii lub dopuszczać do ich kontaktu z metalowymi przedmiotami przewodzącymi.
- Nie należy transportować ani przechowywać baterii wraz z przedmiotami takimi jak naszyjniki czy spinki do włosów.

Może to spowodować przegrzanie, wybuch lub zapłon baterii.

■ Ostrzeżenie

Wyjętą baterię i inne przedmioty należy przechowywać w miejscu niedostępnym dla dzieci.

Przypadkowe połknięcie takich elementów może skutkować obrażeniami ciała.

- W przypadku podejrzenia połknięcia jakiegokolwiek z tych elementów należy niezwłocznie skontaktować się z lekarzem.

W przypadku wycieku elektrolitu z baterii należy podjąć następujące kroki i nie dotykać płynu gołymi dłońmi.

Jeśli płyn dostanie się do oka może spowodować utratę wzroku.

- Należy natychmiast przemyć oczy wodą, nie pocierając ich, a następnie skonsultować się z lekarzem.

W przypadku kontaktu płynu z ciałem lub ubraniem może dojść do podrażnienia skóry i urazów.

- Dokładnie spłukać czystą wodą, a następnie skonsultować się z lekarzem.

W komorze baterii wbudowana jest litowo-polimerowa bateria wielokrotnego ładowania. Utylizować zgodnie z lokalnymi przepisami. W przypadku utylizacji niniejszego produktu należy zdemontować urządzenie zgodnie z poniższymi instrukcjami i wyjąć wbudowaną baterię wielokrotnego ładowania.

- Zdemontować po wyczerpaniu się baterii.
- W przypadku utylizacji baterii należy się skontaktować z lokalnymi władzami lub ze sprzedawcą celem uzyskania informacji o prawidłowym sposobie postępowania.

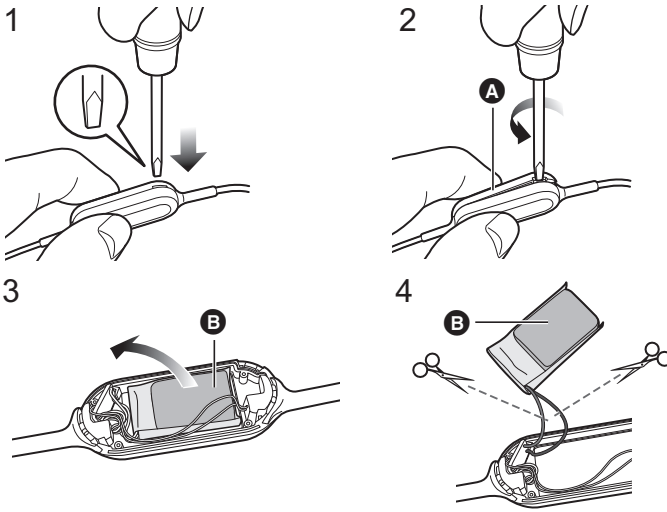

1 Umieść śrubokręt prosty (dostępny w sprzedaży) w komorze baterii.

- Trzymaj palce z dala od końca śrubokręta.
- Użyj śrubokręta, który pasuje do otworu w komorze baterii. Jeśli jest zbyt mały, komora baterii nie otworzy się prawidłowo.

2 Użyj śrubokręta do podważenia pokrywy A.

- Należy uważać, aby nie dotknąć baterii śrubokrętem.

3 Chwyć baterię B i wyjmij ją.

4 Pociągnij baterię B i wyjmij ją z komory baterii, odcinając kolejno przewody za pomocą nożyczek.

- Zabezpiecz elementy przewodów baterii za pomocą taśmy izolacyjnej.
- Nie niszczyć i nie rozbierać baterii.

Deklaracja Zgodności (DoC)

Niniejszym, "Panasonic Corporation" deklaruje, iż niniejszy produkt jest zgodny z zasadniczymi wymogami i innymi odnośnymi postanowieniami Dyrektywy 2014/53/UE.

Klienci mogą skopiować oryginał Deklaracji Zgodności (DoC) dla naszych produktów radiowych i końcowych urządzeń teletransmisyjnych (RE) z naszego serwera DoC:

<http://www.ptc.panasonic.eu>

Kontakt z autoryzowanym przedstawicielem:

Panasonic Marketing Europe GmbH,

Panasonic Testing Centre, Winsbergring 15, 22525 Hamburg, Niemcy

Typ łączności bezprzewodowej	Pasma częstotliwości	Maksymalna moc
Bluetooth®	2402 - 2480 MHz	4 dBm

**Pozbywanie się zużytych urządzeń elektrycznych i elektronicznych oraz baterii.
Dotyczy wyłącznie obszaru Unii Europejskiej oraz krajów posiadających systemy zbiórki i recyklingu.**



Niniejsze symbole umieszczane na produktach, opakowaniach i/lub w dokumentacji towarzyszącej oznaczają, że nie wolno mieszać zużytych urządzeń elektrycznych i elektronicznych oraz baterii z innymi odpadami domowymi/komunalnymi.

W celu zapewnienia właściwego przetworzenia, utylizacji oraz recyklingu zużytych urządzeń elektrycznych i elektronicznych oraz zużytych baterii, należy oddawać je do wyznaczonych punktów gromadzenia odpadów zgodnie z przepisami prawa krajowego.

Poprzez prawidłowe pozbywanie się zużytych urządzeń elektrycznych i elektronicznych oraz zużytych baterii pomagasz oszczędzać cenne zasoby naturalne oraz zapobiegać potencjalnemu negatywnemu wpływowi na zdrowie człowieka oraz na stan środowiska naturalnego.

W celu uzyskania informacji o zbiórce oraz recyklingu zużytych urządzeń elektrycznych i elektronicznych oraz baterii prosimy o kontakt z władzami lokalnymi.

Za niewłaściwe pozbywanie się tych odpadów mogą grozić kary przewidziane przepisami prawa krajowego.



(Dotyczy symbolu baterii (symbol poniżej)):

Ten symbol może występować wraz z symbolem pierwiastka chemicznego. W takim przypadku wymagania Dyrektywy w sprawie określonego środka chemicznego są spełnione.

Infolinia (Polska):

801 003 532 - numer dla połączeń z sieci stacjonarnej

22 295 37 27 - numer dla połączeń z sieci stacjonarnej oraz komórkowej

Produkt Panasonic

Produkt objęty jest E-Gwarancją Panasonic.

Prosimy o zachowanie dowodu zakupu.

Warunki gwarancji oraz informacje o produkcie

są dostępne na stronie www.panasonic.pl

lub pod numerami telefonów:

801 003 532 - numer dla połączeń z sieci stacjonarnej

22 295 37 27 - numer dla połączeń z sieci stacjonarnej oraz komórkowej

Dystrybucja w Polsce

Panasonic Marketing Europe GmbH

(Spółka z ograniczoną odpowiedzialnością)

Oddział w Polsce

ul. Wołoska 9A, 02-583 Warszawa

Manufactured by: Panasonic Corporation
Kadoma, Osaka, Japan
Importer for Europe: Panasonic Marketing Europe GmbH
Panasonic Testing Centre
Winsbergring 15, 22525 Hamburg, Germany



Panasonic Corporation

<http://www.panasonic.com>

© Panasonic Corporation 2019

(Po)

TQBM0430-1
F0119SY1090