

INSTRUKCJA OBSŁUGI

SZAFKA PAROWA

LG STYLER



Przed przystąpieniem do użytkowania urządzenia prosimy dokładnie zapoznać się z instrukcją obsługi. Instrukcję obsługi trzeba przechowywać w pobliżu urządzenia, aby móc z niej skorzystać w przyszłości.

S3*ERB

SPIS TREŚCI

2 CECHY URZĄDZENIA

3 WAŻNE INFORMACJE DOTYCZĄCE BEZPIECZEŃSTWA

- 3 Zalecenia dotyczące bezpieczeństwa podczas instalowania
- 4 Zalecenia dotyczące bezpieczeństwa podczas podłączania do sieci elektrycznej
- 5 Podstawowe środki ostrożności
- 6 Instrukcje dotyczące uziemienia

7 PODSTAWOWE INFORMACJE O URZĄDZENIU

- 7 Elementy
- 8 Akcesoria
- 9 Ruchomy wieszak
- 9 Prasownica do spodni
- 9 Półka
- 9 Wybieranie funkcji szafy parowej LG Styler

11 INSTALOWANIE

- 11 Podstawowe informacje dotyczące instalowania
- 11 Dane techniczne urządzenia
- 12 Rozpakowywanie szafy parowej LG Styler
- 12 Wybieranie odpowiedniego miejsca na urządzenie
- 13 Wymagania dotyczące miejsca
- 13 Wolna przestrzeń wokół urządzenia
- 15 Poziomowanie szafy parowej LG Styler
- 16 Przekładanie drzwi
- 16 Instalowanie zabezpieczenia przed wywróceniem się
- 17 Montaż tacy ociekowej
- 17 Instalowanie osłon narożników
- 17 Instalowanie osłon zawiasów

18 OBSŁUGIWANIE

- 18 Przed rozpoczęciem użytkowania
- 19 Użytkowanie szafy parowej LG Styler
- 20 Sortowanie wsadów
 - Symbolne na metkach ubrań
 - Grupowanie tkanin o podobnych wymaganiach
 - Wybieranie ubrań odpowiednich o pielęgnacji w szafie parowej LG Styler
- 21 Informacje dotyczące pielęgnacji tkanin

- 23 Sprawdzanie filtrów przed włożeniem każdego wsadu
 - Sprawdzanie filtra zatrzymującego włókna
 - Sprawdzanie wkładek zapachowych
- 24 Sprawdzanie zbiorników wody
- 24 Wkładanie wsadu do szafy parowej LG Styler
 - Wieszaki
 - Używanie ruchomego wieszaka
 - Wieszak do spodni lub prasownica do spodni
 - Półka
- 28 Panel sterowania
 - Funkcje panela sterowania
- 30 Informacje o programach
 - Etapy programu
- 31 Wybieranie programu
- 32 Ustawienia oraz opcje cykli
- 32 Funkcje specjalne
 - Blokowanie przycisków
 - Włączanie / wyłączenie sygnałów dźwiękowych
 - Ustawianie opóźnionego startu
 - Funkcja Night Care

35 INTELIGENTNE FUNKCJE

- 35 Funkcja Tag On
 - Przed użyciem funkcji Tag On
 - Używanie funkcji Tag On
 - Używanie funkcji Tag On oraz aplikacji
 - Pobieranie programów pracy szafy parowej LG Styler

37 KONSERWACJA

- 37 Regularne czyszczenie
 - Czyszczenie wnętrza oraz z zewnątrz
 - Czyszczenie filtra zatrzymującego włókna
 - Czyszczenie filtra zapachowego
 - Czyszczenie zbiorników na wodę

39 ROZWIĄZYWANIE PROBLEMÓW

- 39 Najczęściej zadawane pytania
- 40 Przed wezwaniem serwisu
- 42 Kody błędów

43 INTELIGENTNA FUNKCJA DIAGNOSTYCZNA SMART DIAGNOSIS™

CECHY URZĄDZENIA



Refresh

USUWANIE ZAPACHÓW

Szafa parowa LG Styler pozwala na szybkie i łatwe usuwanie nieprzyjemnych zapachów z ubrań.

ODŚWIEŻANIE UBRAŃ ORAZ NADAWANIE IM PRZYJEMNEGO ZAPACHU

Ubraniom i dodatkom pielęgnowanym w szafie parowej można nadać przyjemny zapach. Dzięki chusteczkom zmiękczającym/zapachowym do suszarek tkaniny uzyskają świeży wygląd i zapach oraz będą miękkie w dotyku.

USUWANIE ZAGNIECIEŃ

Dzięki parze oraz wibracjom ruchomego wieszaka, drgającego ok. 180 razy na minutę, program odświeżania usuwa zagniecenia odzieży. Skuteczność usuwania zagniecień zależy jednak od rodzaju tkaniny.

ZAPRASOWYWANIE SPODNI W KANT

Spodnie trzeba powiesić w prasownalnicy wbudowanej w szafę parową LG Styler. Prasownalnica zaprasowuje nogawki w kant oraz zmniejszy zagniecenia w innych miejscach.



Gentle Dry

*Sound on/off

DELIKATNE I SKUTECZNE SUSZENIE

W programie delikatnego suszenia Gentle Dry jest wykorzystywana pompa ciepła. Dzięki temu usuwanie wilgoci przebiega w niższej temperaturze niż w przypadku suszenia gorącym powietrzem, co zapobiega zbieganiu się ubrań oraz innym uszkodzeniom. Program ten pozwala na delikatne i bezpieczne suszenie odzieży z wełny alpaki lub wielbłądziej, czy z innych tkanin wymagających prania chemicznego, które zamokły na deszczu lub śniegu. Ponadto, może być używany do suszenia wełnianych swetrów lub innych ubrań z dzianiny, które są prane ręcznie oraz wymagają suszenia na płasko.



Sanitary

*Control Lock

DEZYNFEKOWANIE I USUWANIE ALERGENÓW

Program Sanitary wykorzystuje funkcję parową TrueSteam™, aby niszczyć bakterie, mikroorganizmy, roztocza i alergeny nie uszkadzając przy tym ubrań. Podczas programu jest utrzymywana optymalna temperatura, pozwalająca na dezynfekowanie wszystkich ubrań i usuwanie alergenów, nawet wtedy, gdy tkaniny są suszone na słońcu.



Smart Diagnosis™

INTELIGENTNA FUNKCJA DIAGNOSTYCZNA SMART DIAGNOSIS™

Jeżeli wystąpią podczas użytkowania szafy parowej LG Styler wystąpią problemy techniczne, to urządzenie może za pośrednictwem telefonu przesłać dane do centrum serwisowego. Pracownik obsługi klienta rejestruje wówczas dane przesyłane przez urządzenie, a następnie analizuje je w celu szybkiego i skutecznego rozwiązania problemu.

POBIERANIE PROGRAMÓW PRZY UŻYCIU FUNKCJI TAG ON

Do urządzenia można wczytywać dodatkowe programy dostosowane do indywidualnych potrzeb użytkownika. Programy są pobierane pojedynczo.



Special Care

*Smart Diagnosis



WAŻNE INFORMACJE DOTYCZĄCE BEZPIECZEŃSTWA

PRZED ROZPOCZĘCIEM UŻYTKOWANIA TRZEBA DOKŁADNIE PRZECZYTAĆ INSTRUKCJĘ.

W instrukcji obsługi oraz na urządzeniu zamieszczono wiele ważnych informacji dotyczących bezpieczeństwa. Prosimy **zapoznać się** ze wszystkimi wskazówkami dotyczącymi bezpieczeństwa oraz **stosować się do nich**.



Symbol oznaczający niebezpieczeństwo. Ostrzega o możliwych zagrożeniach, które mogą doprowadzić do zniszczenia mienia i/lub poważnych obrażeń ciała albo śmierci.

Obok symbolu ostrzegawczego znajduje się słowo oznaczające poziom zagrożenia: **OSTRZEŻENIE** albo **UWAGA**. Słowa te mają następujące znaczenie:



OSTRZEŻENIE Oznacza sytuację niebezpieczną, która może grozić śmiercią lub poważnymi obrażeniami.



UWAGA Oznacza sytuację niebezpieczną, która może grozić lekkimi lub średnimi obrażeniami, lub uszkodzeniem produktu.



OSTRZEŻENIE Aby zmniejszyć ryzyko pożaru lub eksplozji, porażenia prądem elektrycznym, obrażeń, śmierci, a także zniszczenia mienia, podczas użytkowania produktu, trzeba przestrzegać środków ostrożności obejmujących poniższe:

Dzieci w gospodarstwie domowym

To urządzenie nie jest przeznaczone do użytkowania przez osoby (łącznie z dziećmi) o ograniczonej sprawności fizycznej, sensorycznej czy umysłowej, lub którym brak doświadczenia i wiedzy, chyba że są one nadzorowane bądź instruowane w zakresie użytkowania urządzenia przez osobę odpowiedzialną za ich bezpieczeństwo. Dzieci nie mogą bawić się urządzeniem.

Informacja dla użytkowników w Europie:

Dzieci w wieku od 8 lat oraz osoby niepełnosprawne

fizycznie, sensorycznie lub umysłowo, a także osoby nie posiadające odpowiedniej wiedzy mogą obsługiwać urządzenia, jeśli są nadzorowane lub zostały odpowiednio pouczone i zrozumiały zasady bezpieczeństwa. Dzieci nie mogą bawić się urządzeniem. Dzieci nie mogą czyścić urządzenia ani wykonywać przy nim innych czynności, o ile nie są nadzorowane przez dorosłych.

Dzieci poniżej 3 roku życia nie mogą przebywać w pobliżu urządzenia, chyba że są pod stałym nadzorem.

ZALECENIA DOTYCZĄCE BEZPIECZEŃSTWA PODCZAS INSTALOWANIA

- Przed zainstalowaniem lub przestawieniem szafy parowej LG Styler trzeba skontaktować się z autoryzowanym serwisem, aby uniknąć obrażeń lub uszkodzenia produktu.
- Gdy szafa parowa LG Styler jest odsuwana od ściany, trzeba zachować ostrożność, aby nie przewrócić jej ani nie uszkodzić przewodu sieciowego.
- Urządzenie jest ciężkie. Aby uniknąć uszkodzenia oraz obrażeń, prace związane z przestawianiem lub instalowaniem urządzenia muszą być wykonywane przez co najmniej dwie osoby.
- Przed rozpoczęciem użytkowania urządzenia upewnij się, czy jest podłączone do oddzielnego gniazdka z prawidłowo podłączonym bolcem uziemienia i przystosowanego do natężenia prądu pobieranego przez urządzenie. Za zapewnienie dostępu do odpowiedniego gniazdka sieciowego jest odpowiedzialny użytkownik.
- Przed rozpoczęciem użytkowania, urządzenie trzeba prawidłowo zainstalować zgodnie z opisem zamieszczonym w niniejszej instrukcji. Nieprawidłowe uziemienie urządzenia grozi porażeniem prądem elektrycznym.
- Szafy parowej LG Styler nie wolno instalować w miejscu, w którym mogłaby być narażona na przewrócenie. Urządzenie nie jest przeznaczone do użytkowania na statkach ani w samolotach. Zastosowanie urządzenia w szczególnych warunkach trzeba uzgodnić z autoryzowanym serwisem LG.
- Z elementów obsługowych wolno korzystać tylko w sposób opisany w niniejszej instrukcji.
- Urządzenie trzeba ustawić na poziomej podłodze o odpowiedniej wytrzymałości. W przypadku ustawienia na niestabilnym podłożu, podczas pracy urządzenie może zacząć silnie wibrować, a nawet przewrócić się powodując obrażenia lub zniszczenie mienia.
- Podczas transportowania urządzenia trzeba zabezpieczyć jego drzwi. Urządzenia niewolno podnosić za drzwi. Panel z hartowanego znajdującego się w drzwiach może pęknąć i spowodować zranienia lub uszkodzenia.
- Urządzenie musi być uziemione zgodnie z obowiązującymi przepisami i normami. Szczegółowe informacje zamieszczono w instrukcji montażu. Nieprawidłowe uziemienie urządzenia grozi porażeniem prądem elektrycznym.



OSTRZEŻENIE Aby bezpiecznie użytkować urządzenie i zminimalizować ryzyko pożaru, wybuchu, porażenia prądem elektrycznym, śmierci, obrażeń lub zniszczenia mienia, trzeba dokładnie przeczytać niniejszą instrukcję i stosować się do zawartych w niej jej zaleceń.

ZALECENIA DOTYCZĄCE BEZPIECZEŃSTWA PODCZAS INSTALOWANIA

- Urządzenie musi być przechowywane oraz zainstalowane w miejscu, w którym nie będzie narażone na działanie temperatur poniżej 0°C ani czynników atmosferycznych. Jeżeli podczas dostawy temperatura na zewnątrz jest poniżej 0°C, to przed rozpoczęciem użytkowania trzeba odczekać aż urządzenie ogrzeje się do temperatury pokojowej.
- Nie wolno podejmować prób naprawy lub wymiany jakichkolwiek elementów urządzenia. O ile w instrukcji konserwacji/naprawy dla użytkowników nie zamieszczono innych zaleceń, wszelkie naprawy i prace serwisowe muszą być wykonywane przez wykwalifikowanych pracowników serwisu. Ponadto, przed przystąpieniem do serwisowania / konserwowania urządzenia w dozwolonym zakresie użytkownik musi upewnić się, czy rozumie wszystkie instrukcje oraz posiada odpowiednie umiejętności. Nieprzestrzeganie tego zalecenia grozi poważnymi obrażeniami, pożarem, porażeniem prądem elektrycznym lub śmiercią.
- Aby ograniczyć ryzyko porażenia prądem elektrycznym, urządzenia nie należy instalować w wilgotnych miejscach, takich jak np. łazienka. Nieprzestrzeganie tego zalecenia grozi śmiercią, poważnymi obrażeniami, pożarem, zdeformowaniem lub uszkodzeniem urządzenia.
- Usunąć wszystkie elementy opakowania / zabezpieczenia transportowe i zutilizować je w odpowiedni sposób. Pozostawienie resztek opakowania/zabezpieczeń transportowych w urządzeniu grozi poparzeniami, pożarem, wybuchem lub śmiercią.
- Obwód, do którego jest podłączane urządzenie musi być przystosowany do pobieranego natężenia prądu oraz wyposażony w odpowiednie zabezpieczenia. Przewody instalacji o zbyt małym przekroju mogą przegrzewać się, co grozi porażeniem prądem elektrycznym i/lub pożarem.
- Jeżeli przewód sieciowy ulegnie uszkodzeniu, to jego wymianę trzeba zlecić autoryzowanemu serwisowi lub wykwalifikowanemu elektrykowi.
- Materiały opakowaniowe trzeba przechowywać poza zasięgiem dzieci. Zabawa materiałami opakowaniowymi może doprowadzić do uduszenia się.
- Urządzenia nie wolno instalować w pobliżu źródeł ciepła, takich jak, piec, piekarnik, czy grzejnik. Nieprzestrzeganie tego zalecenia może doprowadzić do deformacji urządzenia, wydzielania się dymu lub do pożaru.
- Na urządzeniu nie wolno ustawiać świec, wyrobów tytoniowych ani materiałów łatwopalnych. W przeciwnym razie może dojść do roztopienia się wosku, wydzielania się dymu lub do pożaru.
- Z urządzenia trzeba usunąć wszystkie folie ochronne. Nieprzestrzeganie tego zalecenia może doprowadzić do uszkodzenia urządzenia, wydzielania się dymu lub do pożaru.
- Urządzenie trzeba zainstalować zgodnie z krajowymi przepisami dotyczącymi instalacji elektrycznych.

ZALECENIA DOTYCZĄCE BEZPIECZEŃSTWA PODCZAS PODŁĄCZANIA DO SIECI ELEKTRYCZNEJ

- Nie wolno przerabiać wtyczki przewodu zasilania. Aby zapobiec porażeniu prądem lub innym obrażeniom, a także uszkodzeniu urządzenia, przewód zasilania trzeba podłączyć do prawidłowo uziemionego gniazdka sieciowego.
- Urządzenie trzeba podłączyć do instalacji elektrycznej 230 V / 50 Hz z bezpiecznikiem 8 A. Nieprzestrzeganie tego zalecenia może doprowadzić do pożaru, wybuchu lub śmierci.
- Urządzenie trzeba podłączyć do prawidłowo uziemionego gniazdka sieciowego. Nieprawidłowe uziemienie urządzenia grozi porażeniem prądem elektrycznym. Sprawdzenie uziemienia gniazdka należy zlecić wykwalifikowanemu elektrykowi. Nieprzestrzeganie tego zalecenia może doprowadzić do porażenia prądem elektrycznym i/lub pożaru.
- Urządzenie trzeba zainstalować przy łatwo dostępnym gniazdku sieciowym. Gdy urządzenie nie jest używane, należy je odłączyć od gniazdka sieciowego, aby uniknąć ryzyka pożaru lub porażenia prądem elektrycznym.
- Przed rozpoczęciem demontażu lub naprawy, urządzenie trzeba odłączyć od gniazdka sieciowego, aby uniknąć ryzyka porażenia prądem elektrycznym.
- Urządzenie trzeba zawsze podłączać do oddzielnego gniazdka sieciowego. Przed podłączeniem urządzenia trzeba też upewnić się, czy napięcie podane na tabliczce znamionowej jest zgodne z napięciem sieciowym. Takie sposób podłączenia zapewnia optymalną pracę urządzenia oraz zapobiega przeciążeniu instalacji elektrycznej, które może doprowadzić do pożaru.

- Do podłączania urządzenia nie wolno stosować przedłużacza. Takie postępowanie może doprowadzić do porażenia prądem elektrycznym lub do pożaru.
- Odłączając urządzenie od gniazdka sieciowego nie wolno ciągnąć za kabel. Trzeba zawsze chwytać wtyczkę i odciągać ją w kierunku prostopadłym do ściany. W przeciwnym razie może dojść do uszkodzenia przewodu i/lub gniazdka, co grozi pożarem lub porażeniem prądem elektrycznym.
- Gdy przewód sieciowy ulegnie przetarciu lub innemu uszkodzeniu, trzeba niezwłocznie skontaktować się z autoryzowanym serwisem LG lub wykwalifikowanym elektrykiem i zlecić naprawę. Nie wolno używać przewodu sieciowego z widocznymi pęknięciami lub przetarciami izolacji. Uszkodzenia izolacji grożą porażeniem prądem elektrycznym i/lub pożarem.
- Gdy szafa parowa LG Styler jest odsuwana od ściany, trzeba zachować ostrożność, aby nie przewrócić jej ani nie uszkodzić przewodu sieciowego. W przeciwnym razie może wystąpić ryzyko obrażeń lub uszkodzenia urządzenia.

WAŻNE INFORMACJE DOTYCZĄCE BEZPIECZEŃSTWA

PRZED ROZPOCZĘCIEM UŻYTKOWANIA TRZEBA DOKŁADNIE PRZECZYTAĆ INSTRUKCJĘ.



OSTRZEŻENIE Aby zmniejszyć ryzyko pożaru lub eksplozji, porażenia prądem elektrycznym, obrażeń, śmierci, a także zniszczenia mienia, podczas użytkowania produktu, trzeba przestrzegać środków ostrożności obejmujących poniższe:

UŻYTKOWANIE

- Nie pozwalaj dzieciom na zabawę na urządzeniu lub w jego wnętrzu. Gdy urządzenie jest użytkowane w miejscu dostępnym dla dzieci, dzieci muszą znajdować się pod stałą opieką.
- Drzwi, półki oraz elementów wewnątrz szafy parowej LG Styler nie wolno obciążać w sposób niezgodny z przeznaczeniem. Zabronione jest stawianie, wspinanie się, czy wieszanie się na drzwiach, półkach i elementach wewnątrz urządzenia. Urządzenie może ulec uszkodzeniu lub przewrócić się powodując obrażenia lub inne szkody.
- Nie wolno stawać na drzwiczkach zbiorników wody. Szafa parowa LG Styler może przewrócić się powodując obrażenia lub inne szkody.
- Na szafie parowej LG Styler nie wolno ustawiać ciężkich lub niebezpiecznych przedmiotów.
- Do szafy parowej LG Styler nie wolno wkładać żywych zwierząt.
- Dzieci nie mogą wchodzić na pracujące urządzenie.
- Jeżeli wystąpi wyciek gazu (propanu/LPG), to trzeba dobrze przewietrzyć pomieszczenie a przed wznowieniem użytkowania urządzenia skontaktować się z autoryzowanym serwisem. Nie dotykać ani nie odłączać wtyczki przewodu zasilania szafy parowej LG Styler.
- Łatwopalnych substancji (chemikaliów, leków, kosmetyków, itp.) nie wolno używać w pobliżu szafy parowej LG Styler, ani ustawiać ich na urządzeniu lub w jego wnętrzu. Szafy parowej LG Styler nie wolno ustawiać w pobliżu zbiorników / instalacji z łatwopalnym gazem.
- Niezwłocznie odłączyć wtyczkę od gniazdka sieciowego, gdy z urządzenia słychać hałas albo wydziela się z niego nietypowy zapach lub dym.
- W przypadku zalania: nie zbliżać się do urządzenia, gdy jego podstawa znajduje się pod wodą. W takiej sytuacji trzeba skontaktować się z centrum serwisowym. Występuje wówczas ryzyko porażenia prądem elektrycznym lub pożaru
- Nie wolno stosować środków zmiękczających tkaniny lub antystatycznych, o ile nie są wyraźnie zalecane przez producentów.
- Podczas pracy urządzenia nie zbliżać dłoni ani innych części ciała do dysz parowych. Ze względu na wysoką temperaturę para może spowodować oparzenia.
- Do dysz parowych nie wolno wkładać żadnych przedmiotów. Może to spowodować głośnie pracę urządzenia oraz doprowadzić do pożaru.
- Nie wolno pić wody ze zbiorników znajdujących się w urządzeniu.
- Szafy parowej LG Styler nie wolno demontować ani przerabiać.
- Pod szafę parową LG Styler nie wolno wsuwać dłoni, stóp, ani metalowych przedmiotów.
- Szafy parowej LG Styler ani przewodu sieciowego nie wolno dotykać mokrymi rękoma.
- Ze względu na ryzyko zmażdżenia, nie wolno wkładać palców między drzwi a obudowę urządzenia. Prześwity między drzwiami a obudową muszą być bardzo małe. Gdy w pobliżu znajdują się dzieci, podczas zamykania drzwi zachować szczególną ostrożność.
- To urządzenie nie jest przeznaczone do użytkowania przez osoby (łącznie z dziećmi) o ograniczonej sprawności fizycznej, sensorycznej czy umysłowej, lub którym brak doświadczenia i wiedzy, chyba że są one nadzorowane bądź instruowane w zakresie użytkowania urządzenia przez osobę odpowiedzialną za ich bezpieczeństwo.



OSTRZEŻENIE Aby zmniejszyć ryzyko pożaru lub eksplozji, porażenia prądem elektrycznym, obrażeń, śmierci, a także zniszczenia mienia, podczas użytkowania produktu, trzeba przestrzegać środków ostrożności obejmujących poniższe:

- **Do szafy parowej LG Styler nie wolno wkładać rzeczy zabrudzonych olejami spożywcymi.** W skutek zanieczyszczenia tkanin olejami spożywcymi może dojść do reakcji chemicznych, które grożą wybuchem pożaru wewnątrz urządzenia.
- **W urządzeniu nie wolno suszyć przedmiotów czyszczonych, pranych, namoczonych lub skrapianych benzyną,** środkami do czyszczenia chemicznego albo innymi łatwopalnymi lub wybuchowymi substancjami, ponieważ wydzielające się opary mogą doprowadzić do zapłonu lub wybuchu.
- W urządzeniu nie wolno suszyć przedmiotów zawierających spioną gumę lub podobne materiały.
- **Podczas pracy urządzenia nie wolno otwierać jego drzwi.** Może to niekorzystnie wpływać na pracę urządzenia. Jeżeli urządzenie jest ustawione na dywanie lub w jego pobliżu, to na skutek skraplania się pary wodnej wypływającej z urządzenia może dojść do zaplamienia lub uszkodzenia dywanu.
- **Urządzenie może być używane tylko do celów opisanych w niniejszej instrukcji.** Uszkodzenia spowodowane użytkowaniem niezgodnym z przeznaczeniem nie są objęte gwarancją.
- **Po użyciu wewnątrz trzeba wytrzeć suchą szmatką.**
- **Przed każdym włożeniem wsadu, albo po każdym wyjęciu wsadu, trzeba oczyścić filtr zatrzymujący włókna.**
- **Do czyszczenia zewnętrznych powierzchni urządzenia nie wolno używać wybielaczy, np. tlenowych lub chlorowych.** Wybielacze chlorowe lub tlenowe mogą odbarwić powierzchnię urządzenia.
- **Do czyszczenia oraz obsługiwanie przycisków nie wolno używać ostrych przedmiotów.** Grozi to porażeniem prądem elektrycznym.
- **Unikać uderzania szklanego panela przedniego ciężkim przedmiotami.** Panel jest wykonany z hartowanego szkła, jednak na skutek silnego uderzenia może pęknąć powodując obrażenia.
- **Urządzenie trzeba chronić przed gryzoniami, owadami oraz przedostawaniem się ciał obcych.** Zwierzęta i ciała obce mogą uszkodzić przewody, co grozi pożarem lub porażeniem prądem elektrycznym.
- **Przed utylizacją urządzenia trzeba zdemontować drzwi.** Aby zapobiec próbie włączenia, trzeba dołączyć przewód sieciowy oraz uszkodzić panel sterowania.

KONSERWOWANIE I UTYLIZACJA

- **Wtyczkę przewodu sieciowego trzeba regularnie wycierać w celu usunięcia ciał obcych (np. kurzu, wody).** Wtyczkę wolno wycierać tylko suchą szmatką.
- **Do suszenia wewnątrz nie wolno stosować żadnych urządzeń.** W celu usunięcia zapachów z wnętrza nie wolno zapalać świec.
- **Podczas czyszczenia, urządzenia nie wolno bezpośrednio spryskiwać wodą.** Grozi to pożarem lub porażeniem prądem elektrycznym.

INFORMACJE DOTYCZĄCE UZIEMIENIA

- **Urządzenie musi być uziemione.** W przypadku awarii lub uszkodzenia uziemienie zmniejsza ryzyko porażenia prądem elektrycznym, ponieważ pozwala na odprowadzenie prądu ścieżką o najmniejszym oporze elektrycznym omijającej ludzkie ciało.
- **Urządzenie musi być wyposażone w kabel sieciowy z żyłą uziemiającą oraz uzioną wtyczką.** Wtyczka ta musi być podłączona do gniazdka z bolcem uziemienia, które jest prawidłowo zainstalowane.
- Nie wolno przerabiać wtyczki. **Jeżeli wtyczka nie pasuje do gniazdka, to zainstalowanie odpowiedniego gniazdka trzeba zlecić wykwalifikowanemu elektrykowi.**
- **Urządzenie jest wyposażone w przewód zasilający z żyłą uziemiającą oraz uzioną wtyczką.** Wtyczka musi być podłączona do odpowiedniego gniazdka,



OSTRZEŻENIE

To urządzenie zawiera związki chemiczne, które w stanie Kalifornia zostały uznane za powodujące nowotwory, uszkodzenia płodu oraz bezpłodność. **Po wykonaniu czynności związanych z użytkowaniem urządzenia trzeba umyć ręce.**

które jest prawidłowo zainstalowane i uziemione zgodnie z krajowymi przepisami i normami. Nieprawidłowe uziemienie urządzenia grozi porażeniem prądem elektrycznym.



OSTRZEŻENIE

Nieprawidłowe podłączenie przewodu uziemiającego urządzenie może skutkować porażeniem elektrycznym. W przypadku wątpliwości co do poprawności uziemienia urządzenia należy skontaktować się z wykwalifikowanym elektrykiem lub pracownikiem serwisu.

PODSTAWOWE INFORMACJE O URZĄDZENIU

CZĘŚCI URZĄDZENIA

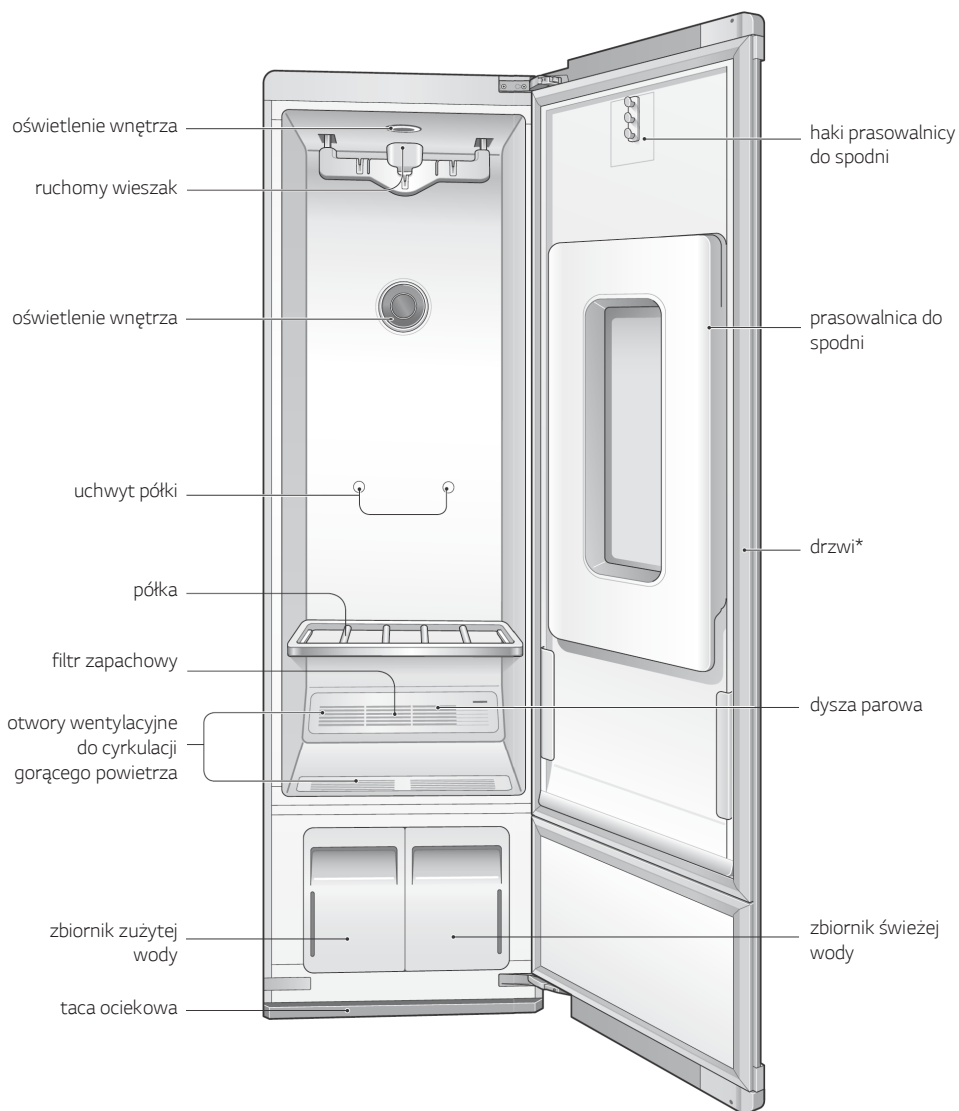

*Instalator może zmienić stronę otwierania drzwi, aby dostosować urządzenie do miejsca użytkowania.

AKCESORIA

Akcesoria dostarczane wraz z urządzeniem

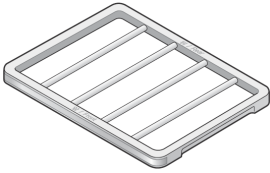

półka

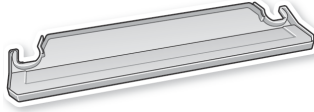

taca ociekowa



2 wieszaki*

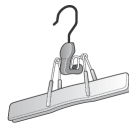

wieszak do spodni*



2 podkładki przeciwpoślizgowe



2 osłony narożników



zestaw do zabezpieczenia przed przewróceniem



klucz



2 osłony zawiasów

* Można stosować standardowe wieszaki z metalu/tworzywa sztucznego, z hakiem o średnicy mniejszej niż 4 mm. Hak musi swobodnie być dopasowany do wgłębienia w ruchomym wieszaku. Zbyt cienki hak może być spowodować wibracje, hałas lub uszkodzenia ubrań.



UWAGA

- W przypadku stwierdzenia baraku lub uszkodzenia akcesoriów trzeba skontaktować się ze sprzedawcą lub serwisem LG.
- Ze względu na bezpieczeństwo użytkowania oraz trwałość urządzenia trzeba stosować wyłącznie elementy zatwierdzone przez producenta. Producent nie ponosi odpowiedzialności za nieprawidłową pracę urządzenia lub wypadki spowodowane użytkowaniem oddzielnie zakupionych, niezatwierdzonych części lub elementów.
- Wygląd części i akcesoriów przedstawionych na ilustracjach w instrukcji może różnić od rzeczywistego. Ze względu na stałe doskonalenie wyrobów producent zastrzega sobie prawo do wprowadzania zmian bez uprzedzenia.

RUCHOMY WIESZAK

Ubrania można zawiesić na ruchomym wieszaku korzystając z wieszaków dostarczonych wraz z szafą parową LG Styler lub innych wieszaków z metalu/tworzywa sztucznego, których haki są dopasowane do wgłębień w ruchomym wieszaku.

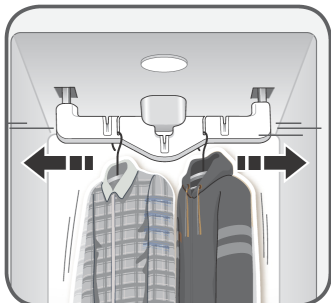

- Ruchomy wieszak można używać do pielęgnowania marynarek/żakietów, płaszczy, marynarek, bluz, sukienek, spódnic oraz spodni nie wymagających zaprasowania w kant. Aby zaprasować spodnie w kant, trzeba użyć prasowalnicy do spodni.
- Na ruchomym wieszaku można zawiesić każde ubranie, które można poddać działaniu pary albo suszyć na standardowym wieszaku do odzieży bez ryzyka, że wieszak pozostawi zagniecenia lub spowoduje inne uszkodzenia tkaniny.
- Aby uniknąć powstania śladów po wieszaku, swetry i inne ubrania z dzianiny należy suszyć na półce.
- Odzież trzeba zawiesić tak, aby podczas programu nie spadała z ruchomego wieszaka. W tym celu trzeba zapiąć guziki lub zamki błyskawiczne.
- W miarę możliwości ubrania trzeba rozmieścić w taki sposób, aby nie dotykały wewnętrznych powierzchni szafy parowej. Na wewnętrznych ścianach urządzenia może skraplać się para wodna, a ubrania stykające się z tymi powierzchniami mogą pozostać wilgotne po zakończeniu programu. Dłuższe ubrania trzeba wieszać wykorzystując ukośne wgłębienia w ruchomym wieszaku.



UWAGA

- **Nie wolno opierać się o ruchomy wieszak ani za niego pociągać. Nie pozwalaj dzieciom na zabawę ruchomym wieszakiem, np. na huśtanie się na nim.** Urządzenie może przewrócić się powodując uszkodzenia lub obrażenia.

PRASOWALNICA DO SPODNI

Do wieszania ubrań w prasowalnicy do spodni należy wykorzystać wieszak do spodni dostarczony w zestawie z szafą parową LG Styler lub inny wieszak do spodni, który pasuje do zaczepów znajdujących się na drzwiach, powyżej prasowalnicy.

- Aby otworzyć prasowalnicę do spodni, nacisnąć ikonę znajdującą się z przodu prasowalnicy.

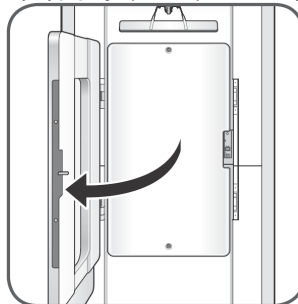

- Prasowalnica zachowuje kanty nogawek, a jednocześnie usuwa zagniecenia w innych miejscach.
- Spodnie można prasować podczas odświeżania innych ubrań przy użyciu tego samego programu.
- Najlepsze rezultaty można uzyskać stosując program „Extra Pants Care” przeznaczony specjalnie do stosowania z prasowalnicą. Program ten można pobrać przy użyciu aplikacji LG Smart Styler, a następnie używać jako jeden z programów specjalnych (Downloaded).



UWAGA

Aby uniknąć zaprasowania podwójnych kantów, przed użyciem prasowalnicy należy usunąć dotychczasowe zaprasowania korzystając z ruchomego wieszaka i programu intensywnego.



UWAGA

- **Na drzwiach prasowalnicy do spodni nie wolno opierać się ani wieszać ciężkich przedmiotów.** Urządzenie może przewrócić się powodując uszkodzenia lub obrażenia.
- **Nie pozwalaj dzieciom na zabawę drzwiami prasowalnicy, np. huśtanie się na nich.** Urządzenie może przewrócić się powodując uszkodzenia lub obrażenia.
- **Ze względu na ryzyko zmiążdżenia, nie wolno wkładać palców między drzwi prasowalnicy a obudowę urządzenia.** Aby uniknąć wypadków, przebywające w pobliżu dzieci muszą być pod stałym nadzorem.

PÓŁKA

Półka służy do pielęgnowania ubrań lub innych przedmiotów, które są trudne do zawieszenia lub mogą zostać uszkodzone podczas suszenia na wieszaku.

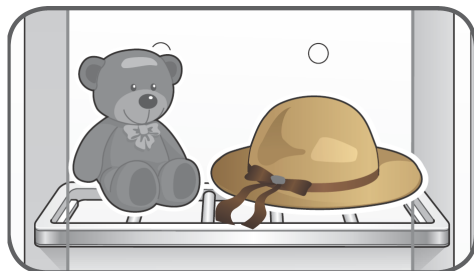

- Na półce można układać pluszowe zabawki, poduszki, kapelusze, itp.
- Na półce można układać swetry, ubrania z dzianiny, białą lub delikatną bluzki, które podczas suszenia na wieszaku mogą zostać uszkodzone (odciśnięcie wieszaka, rozciągnięcie, itp.)
- Aby uzyskać największą skuteczność suszenia, rzeczy na półce nie powinny być układane jedne na drugich. Należy suszyć pojedyncze rzeczy lub układać je obok siebie zachowując pewną odległość.
- Gdy półka nie jest używana, należy przechowywać ją zamocowaną na uchwycie znajdującym się na tylnej ścianie szafy parowej.
- Nie używać półki do przechowywania ciężkich przedmiotów.
- W miarę możliwości ubrania trzeba rozmieścić na półce w taki sposób, aby nie dotykały wewnętrznych powierzchni szafy parowej. Na wewnętrznych ścianach urządzenia może skraplać się para wodna, a ubrania stykające się z tymi powierzchniami mogą pozostać wilgotne po zakończeniu programu.



UWAGA

- **Nie używać półki do przechowywania ciężkich przedmiotów.** Półka może spaść powodując uszkodzenia lub obrażenia.
- **Nie wchodzić na półkę ani nie siadać na niej.** Półka może spaść lub urządzenie może przewrócić się powodując uszkodzenia lub obrażenia.

WYBIERANIE FUNKCJI SZAFY PAROWEJ LG STYLER

<i>pielęgnowane rzeczy</i>	<i>miejsce w szafie parowej</i>
marynarka/żakiet, blezer	ruchomy wieszak
plaszcz, kurtka (krótka)	ruchomy wieszak
plaszcz (długi)	ruchomy wieszak (trzeba wyjąć półkę)
sukienka (krótka)	ruchomy wieszak
sukienka (długa)	ruchomy wieszak (trzeba wyjąć półkę)
spódnica	ruchomy wieszak
lekki koc, narzuta	ruchomy wieszak
kocyk dziecięcy	ruchomy wieszak
spodnie (bez kantów)	ruchomy wieszak
szorty	ruchomy wieszak
ubranka dziecięce	ruchomy wieszak
szal	ruchomy wieszak lub półka
krawat	ruchomy wieszak lub półka
chusta	ruchomy wieszak lub półka
bielizna	ruchomy wieszak lub półka (jeśli delikatne)
koszula, bluza	ruchomy wieszak lub półka (jeśli delikatne)
spodnie (z kantami)	prasownica do spodni
czapka, kapelusz	półka
pluszowe zabawki	półka
poduszka	półka
sweter	półka
odzież z dzianiny	półka
ubranka niemowlęce	półka

INSTALOWANIE

PODSTAWOWE INFORMACJE DOTYCZĄCE INSTALOWANIA

Prosimy dokładnie zapoznać z poniższymi informacjami dotyczącymi instalowania, zarówno po zakupie urządzenia, jak i w przypadku transportowania go w inne miejsce.



Usunąć materiały opakowaniowe znajdujące wewnątrz oraz na zewnątrz szafy parowej.
Rozpakować urządzenie i usunąć materiały opakowaniowe.

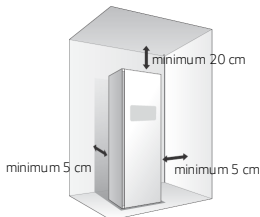

Wybrać miejsce na urządzenie, sprawdzić minimalne prześwit wokół urządzenia.

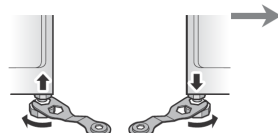

Wypoziomować szafę parową.

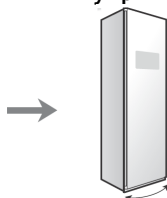

W razie potrzeby zmienić stronę otwierania drzwi.

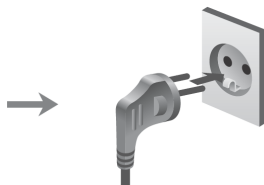

Podłączyć do gniazdka sieciowego z uziemieniem

DANE TECHNICZNE

Ze względu na stałe doskonalenie produktów, wygląd urządzenia oraz dane techniczne mogą różnić się od przedstawionych w niniejszej instrukcji.

Szafa parowa S3*ERB	
Opis	Urządzenie elektryczne do pielęgnowania odzieży
Wymagania dotyczące zasilania elektrycznego	Szczegółowe informacje zamieszczono na tabliczce znamionowej.
Wymiary	445 mm (szer.) x 585 mm (gł.) x 1850 mm (wys.), 1010 mm (gł. przy otwartych drzwiach)
Masa netto	83 kg
Maksymalny wsad	4 sztuki
pobór mocy	1850 W
Zabezpieczenia	Podwójne zabezpieczenie termiczne, bezpiecznik termiczny, monitorowanie przy użyciu czujnika
Dane bezpiecznika elektrycznego	65TL ceramiczny 250 V _{ac} / 15 A
Zakres roboczych temperatur wody	5-35°C
Zakres roboczych ciśnień wody	Ciśnienie atmosferyczne

ROZPAKOWANIE SZAFY PAROWEJ



OSTRZEŻENIE

- Prace związane z przestawianiem lub instalowaniem szafy parowej LG Styler muszą być wykonywane przez co najmniej dwie osoby. Niestosowanie się do tego zalecenia grozi kontuzją lub innymi obrażeniami.
- Szafa parowa LG Styler jest ciężka. Podczas przesuwania urządzenia trzeba korzystać z kółek znajdujących się na spodzie. W tym celu urządzenie trzeba ostrożnie przechylić do tyłu, tak aby stanęło na kółkach.
- Podczas przesuwania urządzenie trzeba utrzymywać w pozycji pionowej. Jeżeli szafa parowa LG Styler zostanie położona na boku, to może dojść do wycieku czynnika chłodniczego, a w rezultacie do awarii.
- Materiały łatwopalne (lub wydzielające łatwopalne opary) trzeba przechowywać z dala od szafy parowej LG Styler. Niestosowanie się do tego zalecenia grozi pożarem, wybuchem lub śmiercią.

- Przed rozpoczęciem użytkowania szafy parowej LG Styler trzeba usunąć z niej taśmę klejącą/folie zabezpieczające oraz tymczasowe etykiety. Nie wolno usuwać etykiet z ostrzeżeniami, oznaczenia modelu i numeru seryjnego, ani tabliczki znamionowej, które znajdują się pod przednią panelem czołowym urządzenia.
- Aby usunąć resztki taśmy klejącej lub kleju, trzeba je energicznie pocierać kciukiem. Resztki taśmy lub kleju można też łatwo usunąć wcierając w nie palcami niewielką ilość płynu do zmywania naczyń. Następnie przetrzeć szmatką zwilżoną w ciepłej wodzie i wytrzeć do sucha.
- Do usuwania resztek taśmy klejącej lub kleju nie wolno używać ostrych przedmiotów, zmywaczy alkoholowych, łatwopalnych cieczy, ani środków do szorowania. Produkty te mogą uszkodzić powierzchnię szafy parowej LG Styler.

WYBIERANIE ODPOWIEDNIEGO MIEJSCA NA URZĄDZENIE

Zasilanie elektryczne	<p>Urządzenie trzeba ustawić w pobliżu łatwo dostępnego gniazdka sieciowego. Urządzenie trzeba podłączyć do oddzielnego gniazdka instalacji 230 V / 50 Hz, przystosowanej do poboru prądu min. 15 A.</p> <p> OSTRZEŻENIE:</p> <p>Do gniazdka, do którego jest podłączona szafa parowa LG Styler, nie wolno podłączać jednocześnie kilku urządzeń. Przeciążenie domowej instalacji elektrycznej grozi pożarem.</p> <p>Aby ograniczyć ryzyko porażenia prądem elektrycznym, szafy parowej LG Styler nie należy instalować w wilgotnych miejscach.</p>
Podłoga	<p>Podłoga musi być pozioma i wystarczająco wytrzymała, aby utrzymać urządzenie ważące 83 kg. W celu skompensowania nierówności podłogi wyregulować stopki poziomujące. Urządzenia nie wolno instalować na platformie ani konstrukcji o zbyt małej wytrzymałości.</p>
Temperatura otoczenia	<p>Temperatura otoczenia musi mieścić się w przedziale od 10°C do 35°C. Temperatury spoza tego zakresu mogą niekorzystnie wpływać na efektywność pracy urządzenia. Urządzenia nie wolno instalować miejscu bezpośrednio nasłonecznionym, lub w którym temperatura może spadać poniżej 0°C.</p>
Wolna przestrzeń wokół urządzenia	<p>Aby umożliwić otwieranie drzwi, przed urządzeniem trzeba pozostawić przynajmniej 46 cm wolnego miejsca.</p> <p>Odległość boków oraz tyłu szafy parowej LG Styler od ścian musi wynosić co najmniej 2 cm. Odległość górnej powierzchni szafy parowej LG Styler od znajdujących się nad nią półek/szafek musi wynosić przynajmniej 20 cm.</p> <p>Zbyt małe odległości od ścian / innych mebli mogą niekorzystnie wpłynąć na efektywność pracy urządzenia oraz przyczynić się do nadmiernego zużycia energii elektrycznej.</p>

WYMAGANIA DOTYCZĄCE MIEJSCA



OSTRZEŻENIE

Przed zainstalowaniem oraz rozpoczęciem użytkowania szafy parowej LG Styler trzeba dokładnie przeczytać instrukcję. Ważne jest, aby przed zainstalowaniem i rozpoczęciem użytkowania urządzenia zapoznać się z treścią całej instrukcji.

Wymagania dotyczące instalowania:

- Uziemione gniazdko elektryczne znajdujące się w odległości maks. 61 cm do dowolnego boku urządzenia.
- Podłoga o wytrzymałości dostosowanej do ciężaru urządzenia, który wynosi 83 kg. Jeżeli w pobliżu znajdują się inne urządzenia (np. pralka, suszarka), to trzeba uwzględnić łączny ciężar wszystkich urządzeń.



OSTRZEŻENIE

- Szafy parowej LG Styler nie wolno instalować ani przechowywać w miejscach, w których będzie narażona na działanie wody i/lub czynników atmosferycznych. Nieprzestrzeganie tego zalecenia może doprowadzić do porażenia prądem elektrycznym, obrażeniami lub uszkodzeniem / awarią urządzenia.

Wolna przestrzeń wokół urządzenia



OSTRZEŻENIE

- Nachylenie podłogi, na której jest ustawiana szafa parowa LG Styler nie może przekraczać 2,5 cm. Stopki poziomujące nie pozwalają na prawidłowe wypoziomowanie urządzenia, gdy różnica wysokości przekracza 2,5 cm.
- Szafy parowej LG Styler nie wolno ustawiać na platformie z otworami lub, która jest elastyczna. Może to spowodować głośną pracę urządzenia, nadmierne wibracje oraz doprowadzić do upadku urządzenia skutkującego uszkodzeniami lub obrażeniami.

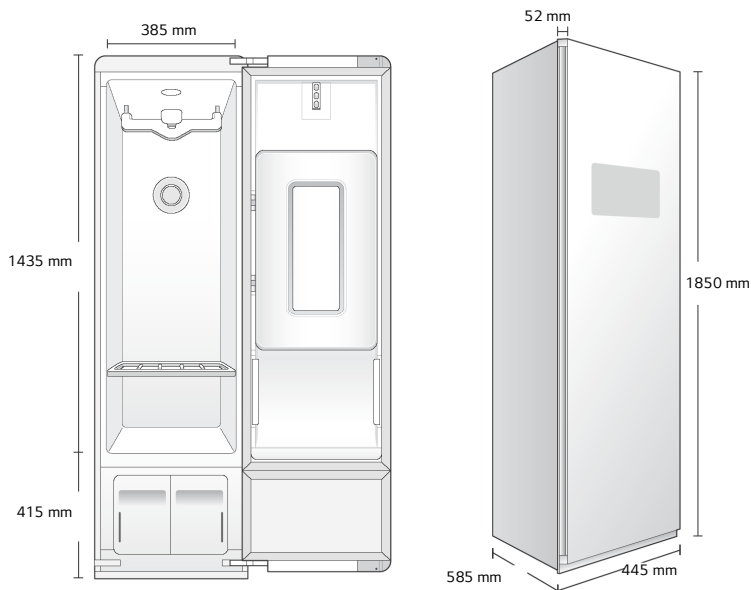

Zalecane odległości od urządzenia

Zaleca się zachowanie niżej opisanych odległości od szafy parowej LG Styler. Testy działania szafy parowej LG Styler przeprowadzono przy odległościach od boków i tyłu wynoszących po 3 cm. Zaleca się jednak zachowanie odległości przedstawionych na rysunku, ponieważ:

- dodatkowa przestrzeń ułatwia wykonywanie prac montażowych oraz serwisowanie,
- sztukateria i inne elementy dekoracyjne ścian, drzwi lub podłogi mogą wymagać zwiększenia odległości od urządzenia,
- dzięki dodatkowej przestrzeni wokół szafy parowej LG Styler można ograniczyć przenoszenie się drgań i hałasu,
- trzeba też uwzględnić wymagane minimalne odległości od innych urządzeń, takich jak pralka lub suszarka.

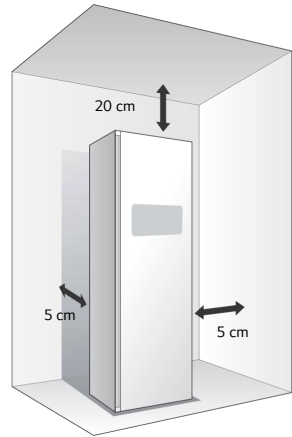

Odległości wymagane przy instalowaniu we wnęce lub zabudowie

Wokół szafy parowej LG Styler (lub innych urządzeń) trzeba zapewnić minimalne wolne miejsce, tak aby podczas pracy nie stykała się ze ścianami, meblami lub innymi urządzeniami. Aby uniknąć podwyższonego poziomu hałasu lub uszkodzeń, odległość od szafy parowej LG Styler musi wynosić z każdej strony przynajmniej 3 cm.

- W przypadku montażu w zabudowie z drzwiami, w górnej części drzwi muszą być wykonane otwory wentylacyjne o odpowiedniej powierzchni. Dopuszczalne są drzwi ażurowe o równoważnej powierzchni otworów.
- Minimalna powierzchnia otworu wentylacyjnego przy montażu w zabudowie wynosi 200 cm².

Wymagania dotyczące wentylacji przy montażu w zabudowie

Aby zapewnić prawidłowe odprowadzenia ciepła oraz wilgoci, zabudowa z drzwiami musi mieć górne oraz dolne otwory wentylacyjne. Górny otwór wentylacyjny o powierzchni 310 cm² musi znajdować na wysokości przynajmniej 182 cm nad podłogą.

Dolny otwór wentylacyjny o powierzchni 155 cm² musi znajdować na wysokości maksymalnie 30 cm nad podłogą. Otwory wentylacyjne mogą być wyposażone w kratki.

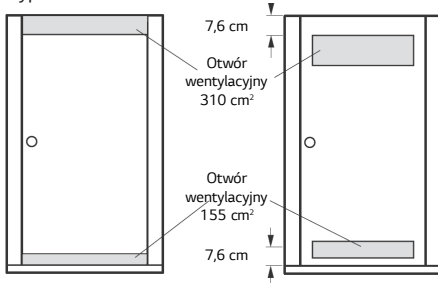

Wymagane otwory wentylacyjne w drzwiach zabudowy

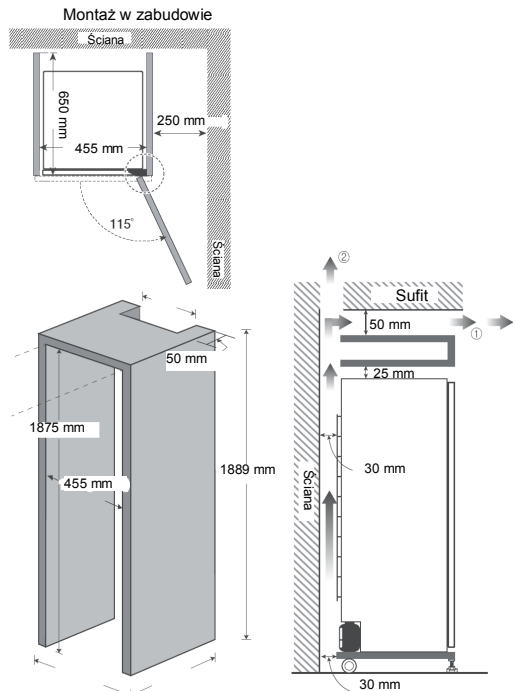

POZIOMOWANIE SZAFY PAROWEJ

OSTRZEŻENIE

- Aby zmniejszyć ryzyko obrażeń, trzeba stosować się do wszystkich obowiązujących przepisów BHP, a w szczególności zakładać długie rękawice robocze oraz okulary ochronne. Nieprzestrzeganie tego zalecenia grozi poważnymi obrażeniami lub śmiercią.
- Urządzenie jest ciężkie. Prace związane z instalowaniem szafy parowej LG Styler muszą być wykonywane przez co najmniej dwie osoby. Nieprzestrzeganie tego zalecenia grozi poważnymi obrażeniami lub śmiercią.
- W celu zapewnienia optymalnej pracy, szafa parowa LG Styler musi być wypoziomowana. Aby zminimalizować wibrację, hałas i niepożądane przemieszczanie się urządzenia, podłoga musi być idealnie równa i stabilna.



UWAGA

Stopki poziomujące trzeba regulować tylko w zakresie niezbędnym do wypoziomowania szafy parowej LG Styler. Nadmierne wysunięcie stopek poziomujących może być przyczyną wibracji.

1 Ustawić szafę parową LG Styler w docelowym miejscu. Upewnić się, czy urządzenie jest wypoziomowane.

- Wszystkie stopki poziomujące muszą dokładnie przylegać do podłogi. Aby upewnić się, czy szafa parowa LG Styler nie kołysze się na boki, delikatnie nacisnąć każdy z jej narożników. Upewnić się, czy nie ma szpar między przednimi stopkami poziomującymi a podłogą.

OSTRZEŻENIE

- Szafa parowa LG Styler jest ciężka. Instalowanie tylnej stopki poziomującej musi odbywać się przy udziale przynajmniej dwóch osób. Niestosowanie się do tego zalecenia grozi kontuzją lub innymi obrażeniami.
- Podczas przesuwania i instalowania urządzenie trzeba utrzymywać w pozycji pionowej. Jeżeli szafa parowa LG Styler zostanie położona na boku, to może dojść do wycieku czynnika chłodniczego, a w rezultacie do awarii.

2 Przy użyciu klucza (zapakowanego wraz z instrukcją) wyregulować stopki poziomujące.

Aby unieść szafę parową LG Styler, obracać stopkę w lewo, natomiast aby ją obniżyć, obracać stopkę w prawo. Jeżeli urządzenia nie można wypoziomować używając tylko przednich stopek poziomujących, to trzeba zainstalować tylne stopki poziomujące – w tym celu należy przechylić urządzenie. W celu zainstalowania tylnych stopek nie wolno kłaść urządzenia.

Opuszczając lub podnosząc narożniki urządzenia przy użyciu stopek, wypoziomować szafę parową LG Styler, tak aby nie była przechylna na bok, ani do przodu lub do tyłu.

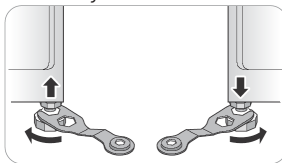

UWAGA

Upewnić się, czy wszystkie stopki poziomujące stykają się z podłogą. Jeżeli szafa parowa LG Styler nie zostanie wypoziomowana, to podczas użytkowania może przewrócić się powodując obrażenia lub uszkodzenia.

3 Gdy szafa parowa LG Styler jest w pełni stabilna a wszystkie stopki poziomujące mocno przylegają do podłogi, dokręcić nakrętki zabezpieczające.

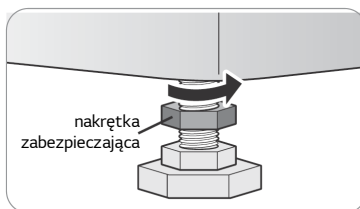

PRZEKŁADANIE DRZWI

W razie potrzeby drzwi urządzenia można przelozyc. Czynność ta powinna być wykonana przez pracownika serwisu podczas instalowania.



OSTRZEŻENIE

Użytkownikowi nie wolno samodzielnie przekładać drzwi. Jeżeli zachodzi potrzeba przelozenia drzwi już po zainstalowaniu urządzenia, to trzeba skontaktować się z serwisem LG.

UŻYWANIE PODKŁADEK PRZECIWOŚLIZGOWYCH (OPCJONALNIE)

Podkładki przeciwślizgowe zapobiegają przesuwniu się urządzenia podczas otwierania lub zamykania drzwi.

- 1 Aby zamocować podkładki przeciwślizgowe, oczyścić podłogę.** Przy użyciu suchej ściereczki usunąć ciała obce oraz wilgoć. Jeżeli podłoga pozostanie wilgotna, to podkładka może przesuwać się.
- 2 Ustawić szafę parową LG Styler w miejscu docelowym, a następnie wypoziomować ją.**
- 3 Położyć podkładkę przeciwślizgową położyć na podłodze klejem do dołu.**

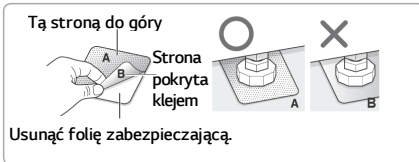

- 4 Ponownie sprawdzić wypoziomowanie szafy parowej LG Styler.**

Delikatnie naciskać krawędzie urządzenia, aby upewnić się czy stoi stabilnie i nie kołysze się. Jeżeli szafa parowa LG Styler kołysze się, to trzeba ją ponownie wypoziomować.

- Po usunięciu podkładek, na podłodze mogą pozostać resztki kleju. Pozostałości kleju można zmyć alkoholem.

INSTALOWANIE ZABEZPIECZENIA PRZED WYWRÓCENIEM SIĘ

- **Urządzenie może przewrócić się powodując uszkodzenia lub obrażenia. Nie wolno użytkować urządzenia bez zamocowanego zabezpieczenia przed przewróceniem się.**

Jeżeli zabezpieczenie przed przewróceniem się nie jest prawidłowo zainstalowane, to szafa parowa może niespodziewanie przewrócić się, gdy dziecko lub dorosły oprze się o nią, albo na niej stanie lub usiądzie. Urządzenie może też przewrócić się na skutek użycia zbyt dużej siły przy otwieraniu drzwi lub nadmiernego obciążenia wewnętrznych elementów.

- **Aby zmniejszyć ryzyko przewrócenia się szafy parowej, trzeba zainstalować zabezpieczenie dostarczone wraz z urządzeniem.** Zabezpieczenie trzeba zainstalować zgodnie z załączoną instrukcją.
- **Upewnić się, czy zabezpieczenie przed przewróceniem się zostało prawidłowo zamontowane.** Gdy urządzenie znajduje się w miejscu docelowym, sprawdzić, czy przesuwne zamocowania kabla jest wyregulowane w taki sposób, aby pozostawić luźny odcinek kabla o długości ok. 2,5 cm.
- **Jeżeli urządzenie i zabezpieczenie nie są prawidłowo zamontowane, to zabezpieczenie przed przewróceniem się może być nieskuteczne.**

MONTAŻ TACY OCIEKOWEJ

Przed rozpoczęciem użytkowania szafy parowej LG Styler, w dolną część obudowy trzeba wsunąć tacę ociekową.

- 1 Chwycić tacę ociekową tak, aby strzałka i litera w jej przedniej części były skierowane do góry.
- 2 Włożyć najpierw jeden bok tacy, a następnie drugi. Docisnąć tacę, tak aby wsunęła się całkowicie.
- 3 Aby wyjąć tacę, trzeba wysunąć najpierw jeden jej bok, a następnie drugi.

Gdy na tacy zbierze się woda, trzeba wyjąć tacę i wylać z niej wodę. Po opróżnieniu tacę trzeba ponownie zamontować.

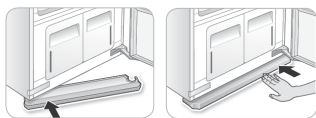

- Nie wolno użytkować szafy parowej LG Styler bez zamontowanej tacy ociekowej.

W przeciwnym razie mogą wystąpić uszkodzenia spowodowane przez wyciekającą wodę.

INSTALOWANIE OSŁON NAROŻNIKÓW

- 1 Wypustki osłony przyłożyć do otworów w górnym narożniku obudowy.



- 2 Docisnąć osłonę, tak aby wypustki zablokowały się w otworach. W analogiczny sposób zamontować osłony na pozostałych narożnikach.



INSTALOWANIE OSŁON ZAWIASÓW

- 1 Otworzyć drzwi szafy parowej LG Styler.
- 2 Nałożyć osłonę na dolny zespół zawiasu, tak aby wygięta krawędź osłony znajdowała się po stronie przeciwnej do zawiasu, a następnie docisnąć.

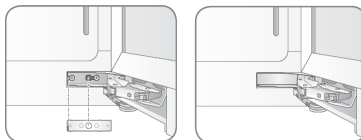

- 3 W analogiczny sposób zamocować osłonę na górnym zespole zawiasu.

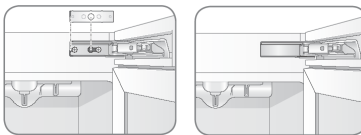

UŻYTKOWANIE

PRZED ROZPOCZĘCIEM UŻYTKOWANIA



Oczyszczyć szafę parową LG Styler.

Dokładnie oczyścić szafę parową LG Styler i zetrzeć z niej kurz, który zebrał się w czasie transportowania. Urządzenia nie wolno podłączać do zasilania ani użytkować, dopóki powierzchnie wewnętrzne i zewnętrzne nie wyschną całkowicie.



UWAGA

- Przy usuwaniu taśm lub resztek kleju z szafy parowej LG Styler nie wolno stosować ostrych przedmiotów ani środków czyszczących zawierającymi alkohol, wybielacze, substancje łatwopalne lub materiały ściernie.
- Nie wolno usuwać oznaczenia modelu, numer seryjnego ani tabliczki znamionowej, które znajdują się z tyłu szafy parowej LG Styler.



UWAGA

Resztki kleju można usunąć poprzez pocieranie kciukiem albo zmyć płynem do mycia naczyń.

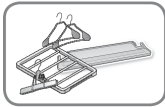

Rozpakować akcesoria.

Rozpakować półkę i wieszaki. Akcesoria można nabyć oddzielnie kontaktując się z Obsługą Klienta LG Electronics.



Zamontować tacę ociekową.

Tacę ociekową trzeba wsunąć w dolną część obudowy.

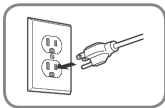

Podłączyć kabel sieciowy.

Przed rozpoczęciem użytkowania sprawdzić, czy kabel sieciowy jest prawidłowo podłączony.



W razie potrzeby, uprać ubrania, które mają być włożone do szafy parowej LG Styler.

Szafa parowa nie pierze ubrań. W czasie trwania programu pary i luźne zanieczyszczenia mogą przenieść się na inne ubrania. Aby zapobiec utrwaleniu plam i przenoszeniu się zabrudzeń lub zapachów, ubrania trzeba uprać, wyszczotkować lub odplamić punktowo.

UŻYWANIE SZAFY PAROWEJ



1 PRZYGOTOWANIE ODZIEŻY

- W razie potrzeby najpierw uprać ubrania.
- Do szafy parowej nie można wkładać rzeczy, które są wrażliwe na działanie wysokiej temperatury lub mogą zostać uszkodzone na skutek kontaktu z wodą.
- Umieścić rzeczy na wieszakach lub na półce.
- Aby zapobiec spadaniu oraz uszkodzeniom, w ubraniach wieszanych na ruchomym wieszaku trzeba zapiąć guziki i zamki błyskawiczne.

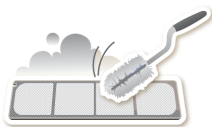

2 CZYSZCZENIE FILTRA ZATRZYMUJĄCEGO WŁÓKNA, WYMIANA WKŁADU W FILTRZE ZAPACHOWYM

Aby zapewnić szybkie i skuteczne działanie urządzenia, wyjąć filtr i usunąć włókna pozostałe po ostatnim użyciu szafy parowej. Ponownie zainstalować filtr. Podczas zamykania kratki zwrócić uwagę na prawidłowe ułożenie filtra. Nie wolno włączyć szafy parowej LG Styler bez założonego filtra. Jeżeli w filtrze zapachowym są używane chusteczki zmiękczające/zapachowe, to chusteczkę trzeba wymieniać po każdym użyciu urządzenia.

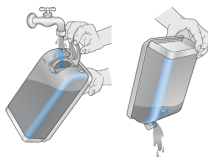

3 SPRAWDZENIE ZBIORNIKÓW WODY

W razie potrzeby napełnić zbiornik świeżej wody. W razie potrzeby opróżnić zbiornik zużytej wody. W celu zapewnienia efektywniejszej pracy oraz wydłużenia żywotności urządzenia, trzeba stosować czystą wodę z instalacji wodociągowej. Nie stosować wody destylowanej ani nie wykorzystywać ponownie wody ze zbiornika na użytą wodę. Patrz punkt **Sprawdzanie zbiorników wody**, strona 25.



4 WKŁADANIE WSADU

Zwrócić uwagę na symbole na metkach ubrań oraz wybrany program. Jeżeli tkanina jest nieodpowiednia do wybranego programu, to może zbiec się lub ulec poważnym uszkodzeniom.

Aby uniknąć hałasu, tarcia oraz uszkodzenia odzieży, wyjąć wszystkie nieużywane wieszaki.



5 WŁĄCZANIE SZAFY PAROWEJ LG STYLER

Aby włączyć szafę parową, dotknąć przycisk z symbolem wyłącznika.

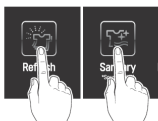

6 WYBIERANIE PROGRAMU

Dotknąć ikony odpowiadające żądanemu programowi oraz ustawieniom.



7 WŁĄCZANIE PROGRAMU

Aby rozpocząć program, dotknąć i przytrzymać przycisk z ikoną Start/Pauza. Program można wstrzymać w dowolnej chwili ponownie dotykając przycisk Start/Pauza. Wstrzymany program można wznowić w ciągu czterech minut. Następnie szafa parowa LG Styler wyłączy się a ustawienia zostaną skasowane. Podczas trwania programu nie wolno otwierać drzwi urządzenia. Para wodna wydostająca się z urządzenia może skraplać się na podłodze lub ścianach, co z biegiem czasu może doprowadzić do uszkodzeń lub rozwoju pleśni.

















8 ZAKOŃCZENIE PROGRAMU

Po zakończeniu programu wyjąć ubrania z szafy parowej. Pozostawić otwarte drzwi urządzenia, aby wypuścić gorące powietrze. Gdy drzwi są otwarte, oświetlenie wnętrza zgaśnie po upływie 4 minut.

SORTOWANIE WSADÓW

Symbole na metkach ubrań

Na większości ubrań oraz innych wyrobów z tkanin znajdują się metki z informacjami dotyczącymi prawidłowej pielęgnacji. Poniżej przedstawiono wybrane symbole, które trzeba uwzględnić wybierając rzeczy odpowiednie do pielęgnowania w szafie parowej LG Styler.

Tkaniny, które można pielęgnować w szafie parowej			
Kategoria	Etykieta	Znaczenie	LG STYLER
Oznaczenia dotyczące prania		Prac ręczne	✓
		Prac w pralce, program standardowy	✓
		Prac w pralce, program do tkanin syntetycznych	✓
		Delikatne	✓
		Nie prac w wodzie	✓*
Etykiety dotyczące suszenia		Suszyć w suszarce, program standardowy	✓
		Program do tkanin syntetycznych	✓
		Delikatne	✓
		Nie suszyć w suszarce	✓
		Nie suszyć	NIE
		Suszyć rozwieszone	✓
		Suszyć w pionie	✓
		Suszyć na płasko	✓
Symbole temp. suszenia w suszarce		Wysoka	✓
		Średnia	✓
		Niska	✓
		Chłodne suszenie	NIE

* W szafie parowej LG Styler można pielęgnować niektóre ubrania, np. z futra lub skóry, które są oznaczone etykietą **nie prac w wodzie**.

Grupowanie tkanin o podobnych wymaganiach

- Aby uzyskać najlepsze rezultaty pielęgnacji, do szafy parowej trzeba zawsze wkładać ubrania o podobnych wymaganiach.
- Tkaniny różnią się wymaganiami dotyczącymi pielęgnacji, niektóre są nieodpowiednie do pewnych programów szafy parowej LG Styler lub wymagają pielęgnowania osobno.

Wybieranie ubrań odpowiednich do pielęgnacji w szafie parowej

Niektóre rzeczy nie nadają się do pielęgnowania w szafie parowej.

- **Do szafy parowej nie można wkładać następujących rzeczy:**

Kategoria	Rzeczy nie nadające się do pielęgnacji w szafie parowej LG Styler
Odzież	Ubrania krochmalone, z winylu
Pościel/koce	Koce elektryczne, ciężkie koce (dwuwarstwowe lub o masie ponad 1,5 kg)
Inne	Buty, wyroby ze spienionej gumy, klejone

- **Stosować się do symboli na metkach ubrań.**
- **Programów szafy parowej LG Styler wykorzystujących parę nie można stosować do pielęgnowania rzeczy wrażliwych na wysoką temperaturę lub nieodpowiednich do prania w wodzie.** Do takich rzeczy można stosować wyłącznie program delikatnego suszenia „Gentle Dry”.
- **Rzeczy z futra, skóry lub jedwabiu można pielęgnować tylko w programie „Air Fresh” (przewietrzanie).** Program ten można pobrać przy użyciu aplikacji.
- **Użycie nieodpowiedniego programu może doprowadzić do uszkodzenia tkanin.**
- **Silnie zabrudzone lub zaplamione rzeczy trzeba uprać przed włożeniem do szafy parowej LG Styler.** Szafa parowa nie pierze ubrań. Luźne zanieczyszczenia i plamy mogą przenieść się na inne ubrania.
- **Rzeczy o nieprzyjemnym zapachu trzeba wkładać jako oddzielny wsad.** W czasie trwania programu nieprzyjemne zapachy mogą przeniknąć do innych ubrań.
- **Niektóre zapachy mogą być trudne do usunięcia.** Zapachy substancji oleistych mogą być trudne do usunięcia, ponieważ substancje te uniemożliwiają wnikanie pary do tkanin. Ponadto, trudne do usunięcia mogą być zapachy z tkanin, które przechowywano przez dłuższy czas.
- **Na niektórych tkaninach mogą pozostawać zagniecenia.** Zagniecenie spowodowane długotrwałym przechowywaniem mogą być trudne do usunięcia. Zagnieceń tkanin bawełnianych lub lnianych nie da się całkowicie usunąć.

INFORMACJE DOTYCZĄCE PIELĘGNACJI TKANIN



• = tak

§ = sprawdź informacje na metce

Tkanina	Odzież	Program odświeżania (Refresh)		Program dezynfekcji (Sanitary)	Program delikatnego suszenia (Gentle Dry)	Komentarze	
		Usuwanie zagniecień	Usuwanie zapachów				
Włókna roślinne	Bawełna	Ręczniki, skarpety, bielizna, dżinsy, ubrania sportowe, koszulki, koce		•	•	•	Na tkaninach zawierających 100% bawełny mogą pozostać zagniecenia. W razie potrzeby, po zakończeniu programu trzeba wyprasować.
	Len, konopie, ramia	Odzież letnia, obrusy		•	•	•	Może pozostać część zagniecień. Przed użyciem programu odświeżania/dezynfekcji trzeba upewnić się, czy tkaniny są odpowiednie do prania w wodzie/ręcznego. Delikatne ubrania położyć na półce. Krochmalonych ubrań nie można pielęgnować w szafie parowej.
Włókna naturalne	Wetna alpaki, wielbłądzia, kaszmir	Płaszcze, garnitury	§	§	§	•	Ubrania z dzianiny ułożyć na półce. Wetna alpaki i wielbłądzia zbiega się w gorącej wodzie.
		Szaliki, dzianina		§		•	
	Futro, skóra	Płaszcze, szale				•*	*Używać tylko pobrany program Air Fresh (suszenie w niskiej temperaturze).
	Jedwab	Krawaty, wstążki, szaliki, bluzy, jedwabny aksamit/plusz					•*
Włókna zwierzęce	Wetna	Swetry, dzianiny		§		•	Ubrania z dzianiny ułożyć na półce. Niektóre gatunki wełny zbiegają się podczas prania w gorącej wodzie. Przed użyciem programu odświeżania/dezynfekcji trzeba upewnić się, czy tkaniny są odpowiednie do prania w wodzie/ręcznego. Najbezpieczniejszy jest program delikatny (Gentle Dry).
		Zimowe płaszcze,	•	•	•	•	

INFORMACJE DOTYCZĄCE PIELĘGNACJI TKANIN – kontynuacja



• = tak

§ = sprawdzić informacje na metce

Tkanina	Odzież	Program odświeżania (Refresh)		Program dezynfekcji (Sanitary)	Program delikatnego suszenia (Gentle Dry)	Komentarze	
		Usuwanie zagnieceń	Usuwanie zapachów				
Włókna sztuczne	Octan (sztuczny jedwab)	Podszywki garniturów, bluzy, krawaty, piżamy	•	•	•	•	
	Akryl	Bielizna termiczna, dzianiny	•	•	•	•	Ubrania ułożyć na półce.
	Nylon	Pończochy, bielizna	•	•	•	•	Ubrania ułożyć na półce.
		Ubrania sportowe, zasłony	•	•	•	•	
	Poliuretan	Rozciągliwe ubrania (zawartość poliuretanu poniżej 5%)	•	•	•	•	W przypadku zawartości poliuretanu przekraczającej 5% (np. w strojach kąpielowych) trzeba sprawdzić informacje na metce.
	Wiskoza	Podszywki garniturów	•	•	•	•	

- Tkaniny wykonane z tego samego rodzaju włókien różnią się gramaturą i wykończeniem. Dlatego mogą mieć też różne wymagania dotyczące pielęgnacji. Z tego powodu nie ma możliwości zamieszczenia w niniejszej instrukcji wyczerpujących i dokładnych informacji. Przed włożeniem każdej rzeczy do szafy parowej LG Styler i wybraniem programu trzeba sprawdzić informacje zamieszczone na metce. W przypadku tkanin które nie mają trwałych kolorów, są wrażliwe na wysoką temperaturę lub nie nadają się do prania w wodzie, nie można stosować programów odświeżania (Refresh) ani dezynfekcji (Sanitary). Trwałość kolorów można sprawdzić zamaczając niewielki, nie rzucający się fragment ubrania (na wewnętrznym szwie). W celu uzyskania dokładniejszych informacji prosimy skonsultować się z producentem odzieży, pracownikiem pralni chemicznej lub szczegółową instrukcją pielęgnacji tkanin.
- Pielęgnowanie w szafie parowej LG Styler ubrań, które są bardzo mokre lub nie mają trwałych kolorów może doprowadzić do ich uszkodzenia oraz powstania przebarwień wewnątrz urządzenia. Przebarwienia te nie wpływają na pracę szafy parowej LG Styler. Przebarwienia wnętrza urządzenia można usuwać stosując pastę do zębów.
- Szafa parowa nie pierze ubrań. Zabrudzone rzeczy trzeba uprać przed włożeniem do szafy parowej.

SPRAWDZANIE FILTRÓW PRZED WŁOŻENIEM KAŻDEGO WSADU

Sprawdzenie filtra zatrzymującego włókna

Przed włożeniem nowego wsadu zawsze sprawdź, czy filtr zatrzymujący włókna jest czysty. Zabrudzony filtr prowadzi do wydłużenia czasu suszenia.

1 Otworzyć przednią kratkę i wyjąć filtr zatrzymujący włókna.

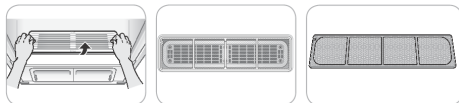

2 Wyczyścić filtr miękką szczotką lub odkurzaczem.

Jeżeli filtr jest zużyty lub popękany, to trzeba wymienić go na nowy.

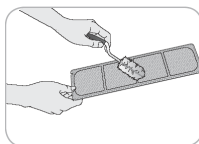

3 Ponownie zamontować filtr.



UWAGA

Wkładając kratkę upewnij się, czy jej boki są prawidłowo ustawione.

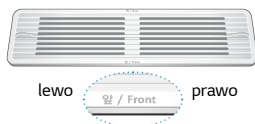

Wymienianie wkładek zapachowych

Stosując chusteczki zmiękczające/zapachowe można nadać ubraniom przyjemny zapach. Chusteczkę zmiękczącą/zapachową trzeba wymienić po każdym użyciu szafy parowej.

1 Wyjąć filtr zapachowy z szafy parowej LG Styler.



2 Otworzyć filtr zapachowy i włożyć do niego chusteczkę zmiękczącą/zapachową.

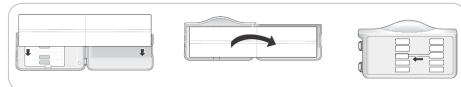

3 Zamknąć filtr zapachowy i włożyć go z powrotem do szafy parowej LG Styler.

Włóż filtr zapachowy w kierunku wskazanym strzałką. Stopień otwarcia filtra zapachowego można regulować suwakiem. Im mocniej jest otwarty filtr, tym więcej zapachu przedostaje się do ubrań.

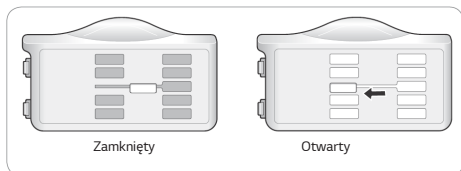

4 Gdy zakończy się program, wyjąć filtr zapachowy i usunąć z niego chusteczkę.

Wskazówka: na wacik rozpylić 4-5 razy perfumy, a następnie włożyć go do filtra zapachowego. (Intensywność zapachu zależy jednak od użytych perfum.)

SPRAWDZANIE ZBIORNIKÓW NA WODĘ

Przed użyciem szafy parowej sprawdzić ilość wody w zbiornikach. Przed włączeniem szafy parowej trzeba napełnić zbiornik świeżej wody. Bez wody urządzenie nie będzie działać. Zbiornik zużytej wody trzeba opróżnić przed każdym użyciem urządzenia.

1 Aby wyjąć zbiornik i sprawdzić poziom wody, pociągnąć za rączkę zbiornika.

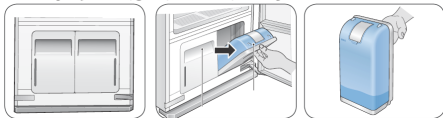

2 Upewnić się, czy zbiornik świeżej wody jest napełniony.

W zależności od włączanych programów, zbiornik świeżej wody wystarcza na około cztery cykle. W celu zapewnienia efektywniejszej pracy oraz wydłużenia żywotności urządzenia, trzeba stosować czystą wodę z instalacji wodociągowej lub wodę butelkowaną. Nie stosować wody destylowanej ani nie wykorzystywać ponownie wody ze zbiornika na zużytą wodę. Przy pierwszym użyciu szafy parowej LG Styler zostanie zużyte 2/3 wody z całkowicie napełnionego zbiornika. Przy następnych cyklach zużycie wody jest mniejsze.

UWAGA

- **Do zbiornika świeżej wody wolno wlewać wyłącznie wodę.** Wszelkie inne substancje, takie jak detergenty lub zmiękczacze do tkanin mogą spowodować uszkodzenie szafy parowej LG Styler.
- **Używać tylko czystą wodę z instalacji wodociągowej lub wodę butelkowaną.** Ciała obce znajdujące się w wodzie mogą niekorzystnie wpływać na trwałość szafy parowej LG Styler.
- **Nie używać wody destylowanej.** Może nie działać czujnik wykrywający wodę.
- **Do zbiornika na świeżą wodę nie wolno wlewać wody ze zbiornika na zużytą wodę.**

3 Upewnić się, czy zbiornik na zużytą wodę jest pusty.

Zbiornik na zużytą wodę zapełnia się po około trzech cyklach pracy. W przypadku programów suszenia, zbiornik zapełnia się szybciej. Gdy zbiornik na zużytą wodę jest zapełniony, szafa parowa LG Styler nie działa.

- Z biegiem czasu w zbiorniku na zużytą wodę mogą pojawić się przebarwienia. Jest to normalne zjawisko, które nie wpływa na pracę urządzenia.

WKŁADANIE WSADU DO SZAFY PAROWEJ LG STYLER



UWAGA

- **Sprawdzić, czy wszystkie kieszenie ubrań są puste.** Przedmioty, takie jak spinacze, długopisy, monety, czy klucze mogą uszkodzić zarówno szafę parową LG Styler, jak i ubrania. Łatwopalne przedmioty, takie jak zapalniczki, mogą zapalić się powodując pożar. Niestosowanie się do tego zalecania grozi pożarem, wybuchem lub śmiercią.
- **W urządzeniu nie wolno suszyć ubrań zabrudzonych olejem, benzyną lub innymi substancjami łatwopalnymi.** Resztki oleju mogą pozostawać na ubraniach nawet po upraniu. Ignorowanie tego ostrzeżenia może doprowadzić do pożaru, wybuchu lub śmierci.
- **Przed włączeniem programu z ruchomego wieszaka trzeba zdjąć puste wieszaki i położyć je na półce.** Nieużywane wieszaki mogą spowodować nadmierny hałas, tarcie i uszkodzenia ubrań.
- **Wieszaki na ubrania trzeba wieszać w jednym kierunku, tak aby nie uderzały o siebie.**

Akcesoria	Rzeczy, do których mogą być używane
Wieszaki	Koszule, sukienki, marynarki, płaszcze, spódnice, spodnie bez kantów lub nie mieszczące się w prasownicy, a także inne rzeczy, które można powiesić na wieszaku.
Prasownica do spodni	Spodnie, które mają być zaprasowane w kant.
Półka	Swetry, odzież wełniana, dzianiny, bielizna, buty, kapelusze, zabawki oraz inne rzeczy, których nie można zawiesić na wieszaku.

Wieszaki

Wieszaki dostarczane wraz z szafą parową LG Styler są przeznaczone wyłącznie do stosowania w tym urządzeniu. Można używać innych wieszaków z metalu lub tworzywa sztucznego, których haki mają grubość mniejszą niż 4 mm i są dopasowane do wgłębień w ruchomym wieszaku.

- Na wieszakach nie można wieszać odzieży z wełny, dzianin ani delikatnej bielizny. Może dojść do rozciągnięcia lub powstania śladów po wieszaku.
- Tył kołnierzy niektórych ubrań może ulec pomarszczeniu.
- Długie lub duże ubrania trzeba wieszać wykorzystując ukośne wgłębienia w ruchomym wieszaku.
- Przed włączeniem programu trzeba wyjąć puste wieszaki lub ułożyć je na półce.

1 Wybrać odpowiedni wieszak.

Wybrać wieszak najlepiej pasujący do danego ubrania.

2 Zapiąć wszystkie guziki i zamki błyskawiczne, po czym zawiesić ubrania na wieszakach.

Dzięki temu można zapobiec spadaniu ubrań oraz powstawaniu dodatkowych zagnieć. Jeżeli ubranie nie ma guzików ani zamka błyskawicznego, to można zamocować je owijając bawełnianą nić wokół kołnierza.



3 Wsunąć haki wieszaków w szczeliny ruchomego wieszaka.

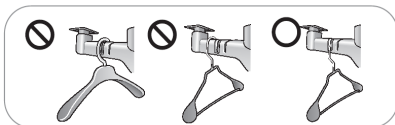

Używanie ruchomego wieszaka

1 Włożyć wieszaki w szczeliny i pociągnąć je w dół, tak aby haki wsunęły się całkowicie.

Haki muszą być dopasowane do szczelin, aby zapobiec powstawaniu hałasu, wibracji lub uszkodzeniom odzieży.

2 Ubrania zajmujące dużo miejsca wieszać wykorzystując ukośne wgłębienia (2 i 4).

Nie używać jednocześnie ukośnych oraz standardowych wgłębień. Wieszaki mogą uderzać o siebie uszkadzając ubrania.

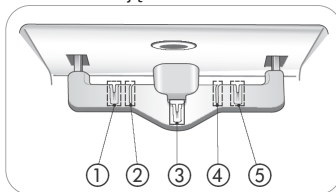

3 Nie wieszać zbyt dużej liczby ubrań.

Przy mniejszej liczbie ubrań uzyskuje się większą skuteczność suszenia. Ubrania dotykające wewnętrznych ścian szafy parowej mogą wchłaniać wodę ze skroplonej pary i nie wyschną całkowicie.

Wieszak do spodni lub prasownica do spodni

Spodnie, które mają być zaprasowane w kant trzeba zawiesić w prasownicy, natomiast spodnie bez kantów należy zawiesić na ruchomym wieszaku.

- Gdy spodnie zostaną zawieszane na ruchomym wieszaku, kanty z nogawek mogą rozprostować się.
- Aby zachować kanty nogawek, użyć prasownicy do spodni.
- Prasownica jest przeznaczona do spodni o obwodzie w pasie maks. 96 cm i długości maks. 110 cm. Przed włożeniem spodni do prasownicy sprawdzić ich rozmiar. Jeżeli spodnie są zbyt duże, zawiesić je na ruchomym wieszaku.
- Skuteczność usuwania zagnieć zależy od rodzaju tkaniny, z której wykonano ubranie.
- W celu najefektywniejszego usuwania zagnieć ze spodni należy włączyć program Extra Pants Care dostępny jako program domyślny program specjalny – Downloaded.

Otwieranie i zamykanie wieszaka do spodni

1 Aby otworzyć wieszak, odchylić hak w kierunku zacisków aż do odblokowania mechanizmu i rozdzielenia zacisków.

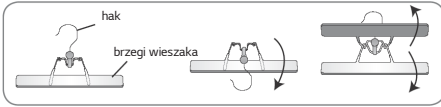

2 Po włożeniu spodni, złożyć zaciski razem, a następnie obrócić hak do góry, tak aby zablokować zaciski.

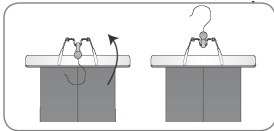

Sposób wieszania spodni

1 Wyjąć wszystkie przedmioty z kieszeni oraz zapiąć tylne kieszenie.

2 Złożyć spodnie wzdłuż kantów (lub miejsc, w których mają być kanty), a następnie włożyć końce nogawek do wieszaka.

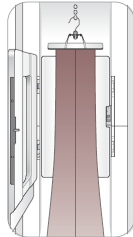

3 Delikatnie pociągnąć za boki nogawek. Upewnić się, czy spodnie są rozciągnięte w wieszaku, bez fałd, i nie wysuną się z wieszaka podczas trwania programu.

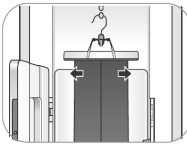

4 Wieszak na spodnie umieścić na ruchomym wieszaku lub na haku prasownicy.



Używanie prasownicy do spodni

1 Aby otworzyć prasownicę, dotknąć ikonę znajdującą się z jej boku.

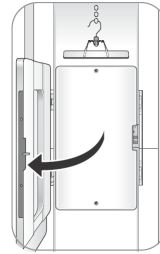

2 Wieszak ze spodniami zawiesić na haku nad prasownicą. Wybrać hak najlepiej pasujący do długości spodni.

Dłuższe spodnie należy wieszać na wyższych hakach, tak aby nie dotykały podłogi w szafie parowej.

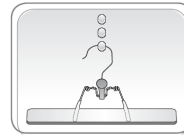

Prasownica jest przeznaczona od spodni o obwodzie w pasie maks. 96 cm i długości maks. 110 cm. Przed włożeniem spodni do prasownicy sprawdzić ich rozmiar. Jeżeli spodnie są zbyt duże, zawiesić je na ruchomym wieszaku.

3 Upewnić się, czy spodnie wiszą prosto.

Sprawdzić, czy kanty nogawek są wyrównane. Jeżeli spodnie nie są prawidłowo złożone i zawieszono wzdłuż kantów, to mogą zostać zaprasowane podwójne kanty.

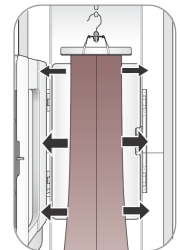

4 Zamknąć prasownicę, a następnie jeszcze raz rozprostować spodnie.

Delikatnie pociągnąć za brzeży spodni, aby wyrównać fałdy. Upewnić się, czy spodnie wiszą prosto w prasownicy.

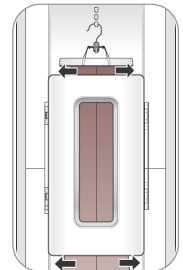

Półka

Półka jest przeznaczona do pielęgnowania ubrań i innych rzeczy, których nie można umieścić na wieszakach. Rzeczy na półce nie układają jedne na drugich. Aby zapewnić największą skuteczność suszenia trzeba kłaść na półce pojedyncze rzeczy lub układać je obok siebie zachowując pewną odległość.

Montowanie półki

- 1 Chwyc półkę tak, aby szary pasek był skierowany do przodu.

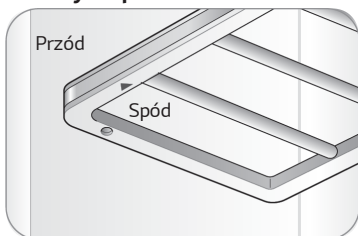

- 2 W lewy wspornik półki wsunąć rowek znajdujący się w lewym boku półki. Następnie obniżyć prawy bok półki i umieścić znajdujący się w nim rowek na prawym wsporniku.

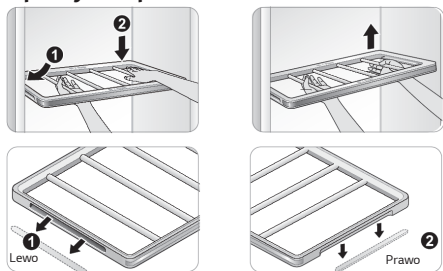

- 3 Aby zdemontować półkę, unieść jej prawy brzeg, a następnie wysunąć jej lewy brzeg ze wspornika.

UWAGA

- Półki nie można montować poprzez wsunięcie do wnętrza szafy parowej. Nieprawidłowo zamontowana półka wypadnie.
- Na półce nie wolno układać ciężkich przedmiotów. Ponadto, półka nie może być używana do przechowywania jakichkolwiek rzeczy. Takie postępowanie może spowodować nieprawidłową pracę urządzenia.
- Nie pozwalać dzieciom, aby wchodziły na półkę ani ją chwyciły. Takie postępowanie grozi wypadkiem.

- Podczas pielęgnowania długich ubrań, takich jak płaszcze lub sukienki, półkę należy zawiesić na uchwycie.

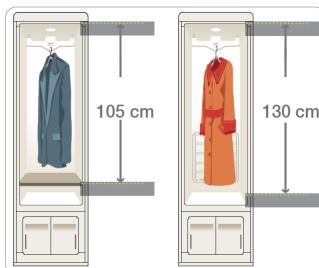
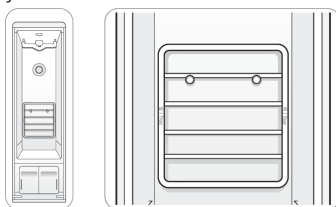

Przechowywanie wieszaków

Niezużywane wieszaki wyjąć z ruchomego wieszaka i włożyć je między pręty półki. Dzięki temu można uniknąć nadmiernego hałasu oraz uszkodzenia ubrań.

- 1 Włożyć wieszaki między pręty półki.

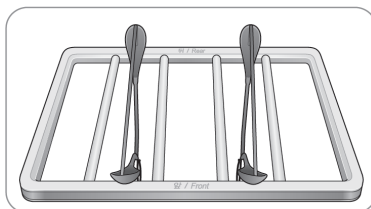

- 2 Jeżeli podczas pielęgnowania długich ubrań półka jest zawieszona na uchwytach, to wieszaki trzeba przechowywać poza szafą parową.

- 3 Nie używać półki do przechowywania ciężkich przedmiotów.



PANEL STEROWANIA

Panel sterowania jest wyposażony w przyciski dotykowe reagujące na elektryczność statyczną. Dzięki temu, do obsługi wystarcza tylko lekkie dotknięcie. Aby zapewnić prawidłową pracę przycisków i zapobiec ich niezamierzonemu aktywowaniu, panel sterowania trzeba czyścić szmatką. Przyciski mogą nie reagować na dotyk, gdy panel sterowania jest zabrudzony, a także gdy są dotykane przez tkaninę lub rękawiczki.

Funkcje panela sterowania

Dostępność opisanych tu funkcji zależy od modelu urządzenia.

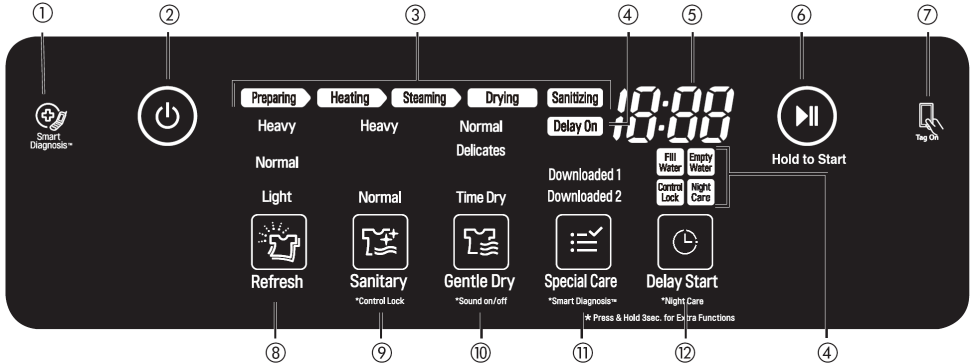

1) IKONA SMART DIAGNOSIS™

Aby użyć funkcji Smart Diagnosis do zdiagnozowania problemów z urządzeniem, do ikony trzeba przyłożyć smartfon.

2) WYŁĄCZNIK

Przycisk ten służy do włączania / wyłączenia szafy parowej LG Styler. Jeżeli po zakończeniu programu nie zostanie naciśnięty żaden przycisk, to szafa parowa LG Styler wyłączy się automatycznie w ciągu kilku sekund.

UWAGA: Jeżeli podczas trwania programu zostanie dotknięty przycisk wyłącznika, to program zostanie anulowany a jego ustawienia zostaną skasowane.

3) WSKAŹNIK PRZEBIEGU PROGRAMU

Ta część wyświetlacza służy do sygnalizowania bieżącego etapu wykonywanego programu.

4) WSKAŹNIKI OPCJI I OSTRZEŻEŃ

Delay On: świeci się, gdy jest włączona funkcja opóźnionego startu Delay Start.

Fill Water: świeci się, gdy zbiornik na świeżą wodę jest wyjęty lub pusty.

Empty Water: świeci się, gdy zbiornik zużytej wody jest wyjęty lub pełny.

Control Lock: świeci się, gdy jest włączona blokada przycisków Control Lock.

Night Care: świeci się, gdy jest włączony program nocny Night Care.

5) WSKAZANIE CZASU

W tej części panela sterowania jest wyświetlany szacunkowy czas do końca programu oraz kody błędów.

Czas trwania programu może różnić się w zależności od warunków użytkowania.

6) START/PAUZA

Aby włączyć wybrany program, dotknąć i przytrzymać przycisk start/pauza. Gdy program został już włączony, dotykając przycisk PAUZA można wstrzymać pracę urządzenia nie tracąc bieżących ustawień.

UWAGA: jeżeli program nie zostanie wznowiony przyciskiem start/pauza w ciągu godziny od wstrzymania, to szafa parowa LG Styler wyłączy się automatycznie.

7) IKONA FUNKCJI TAG ON

Aby użyć aplikacji LG Smart Styler wykorzystującej interfejs NFC, do ikony trzeba przyłożyć smartfon z interfejsem NFC.

8) PROGRAM ODŚWIEŻANIA (REFRESH)

Przycisk ten służy do włączania programu Refresh (odświeżanie). Kolejne dotknięcia przycisku powodują przełączanie ustawień programu. Patrz **Informacje o programach**, str. 31.

9) PROGRAM DEZYNFEKCJI (SANITARY) / *BLOKADA PRZYCISKÓW

Przycisk ten służy do włączania programu Sanitary (dezynfekcja). Kolejne dotknięcia przycisku powodują przełączanie ustawień programu.

Przytrzymując przycisk przez trzy sekundy można włączyć/wyłączać blokadę przycisków.

10) PROGRAM DELIKATNY (GENTLE DRY CYCLE) / *WŁĄCZANIE/WYŁĄCZANIE SYGNAŁÓW DŹWIĘKOWYCH

Przycisk ten służy do włączania programu Gentle Dry (delikatne suszenie). Kolejne dotknięcia przycisku powodują przełączanie ustawień programu.

Przytrzymując przycisk przez trzy sekundy można włączyć/wyłączać sygnały dźwiękowe przycisków i ostrzeżeń.

**11) PROGRAMY SPECJALNE (SPECIAL CARE) /
*FUNKCJA SMART DIAGNOSIS™**

Przycisk ten służy do wybierania pobranych programów (Downloaded 1 / Downloaded 2).

Domyślnie jako Downloaded 1 jest zapisany program Ready to Go. Domyślnie jako Downloaded 2 jest zapisany program Extra Pants Care. Nowe programy można pobierać przy użyciu smartfona z aplikacją LG Smart Styler i interfejsem NFC, a następnie zapisywać jako jeden z programów specjalnych (Downloaded 1/2).

Przytrzymując przycisk przez trzy sekundy można włączyć funkcję diagnostyczną Smart Diagnosis™.

12) OPÓŹNIONY START (DELAY START)

Przycisk ten służy do włączania programu z opóźnieniem. Funkcja opóźnionego startu nie jest dostępna dla programu nocnego Night Care.

INFORMACJE O PROGRAMACH

			Etapy programu				
Program	Ustawienia	Rodzaj odzieży / tkaniny	Preparing	Heating	Steaming	Sanitizing	Drying
Odświeżanie – REFRESH	Normal (standardowe)	Garnitur, płaszcz, mundurek szklony, szal, wełna, dzianina, ubrania	○		○		○
	Light (lekkie)	funkcjonalne/turystyczne, ręczniki, bielizna, koszulki, skarpety, dżinsy, dżinsowe bluzy, bielizna damska, odzież sportowa, obrusy	○		○		○
	Heavy (intensywne)	Wełna 100%, poliester, wiskoza, poliuretan, gabardyna, Gore-Tex, bawełna, nylon, ramia, konopie	○		○		○
Dezynfekcja – SANITARY	Standardowa	Garnitur, płaszcz, mundurek szklony, szal, ubrania	○	○	○	○	○
	Heavy (intensywna)	funkcjonalne/turystyczne, ręczniki, bielizna, koszulki, skarpety, dżinsy, dżinsowe bluzy, bielizna damska, odzież sportowa, obrusy	○	○	○	○	○
Delikatne suszenie – GENTLE DRY	Normal (standardowe)	Garnitur, płaszcz, mundurek szklony, szal, wełna, dzianina, ubrania					○
	Delicates (delikatne)	funkcjonalne/turystyczne, ręczniki, bielizna, koszulki, skarpety, dżinsy, dżinsowe bluzy, bielizna damska, odzież sportowa, obrusy					○
	Time Dry (program czasowy)	krawaty, bluzy Wełna 100%, poliester, wiskoza, poliuretan, gabardyna, Gore-Tex, bawełna, nylon, ramia, konopie, kaszmir, wełna wielbłądzia, wełna alpaki, jedwab					○
Programy specjalne – SPECIAL CARE	Downloaded 1	Ready to Go (domyślny) Podgrzewanie ubrań i okryć wierzchnich przed wyjściem z domu w zimie					
	Downloaded 2	Extra Pants Care (domyślny) Intensywne usuwanie zagnieceń ze spodni oraz zaprasowywanie nogawek w kant					

Etapy programu

- **Preparing** (przygotowanie) – polega na podgrzewaniu wody w zbiorniku, aby przygotować urządzenie do wytwarzania pary.
- **Heating** (nagrzewanie) – polega na wstępnym ogrzaniu wnętrza urządzenia, aby wzmocnić efekt działania pary.
- **Steaming** – rozpylanie pary na rzeczy znajdujące się wewnątrz urządzenia.
- **Sanitizing** (dezynfekcja) – niszczy bakterie.
- **Drying** (suszenie) – usuwanie wilgoci.

WYBIERANIE PROGRAMU

Szafa parowa LG Style jest wyposażona w programy dostosowane do różnych sytuacji. Dzięki temu można wybrać program i ustawienia najlepiej dostosowane do wsadu oraz oczekiwanych rezultatów, tak aby zapewnić skuteczną pielęgnację i ochronę tkanin. W celu uzyskania najlepszych rezultatów trzeba uważnie sprawdzać informacje na metkach i wybierać program odpowiedni do rodzaju tkaniny.

Poszczególne programy wybierać się dotykając odpowiedni przycisk. Naciskając kilka razy przycisk danego programu można wybrać żądane ustawienia. Po wybraniu programu jest widoczne oznaczenie domyślnego ustawienia.

Program odświeżania – Refresh

Program ten służy do usuwania zapachów i zagnieceń, a także do suszenia. Podczas tego programu jest używana para, dlatego wolno go stosować tylko do ubrań, które można prać w wodzie. Program ten jest odpowiedni do odzieży wełnianej oraz z dzianiny, które można prać w wodzie.

Program dezynfekcji – Sanitary

Program ten służy do usuwania bakterii oraz do suszenia. Program ten jest odpowiedni do ubrań, pościeli, ubranek dziecięcych oraz zabawek. Nie można go stosować do wełny ani dzianiny, ponieważ wysoka temperatura i para mogą spowodować zbieganie się.

Intensywna dezynfekcja – Sanitary Heavy

Ustawienie przeznaczone do ubrań, pościeli oraz miękkich zabawek. Pikowane kołdry oraz koce muszą być jednowarstwowe i nie mogą ważyć więcej niż 1,5 kg.

Program delikatnego suszenia – Gentle Dry

Program ten służy do usuwania zapachów i zagnieceń, a także do suszenia. Program ten jest odpowiedni do tkanin, których nie można prać w wodzie, takich jak jedwab i kaszmir. Przy użyciu aplikacji można też pobrać program Air Fresh (przewietrzanie) przeznaczony do futer i ubrań ze skóry.

Program czasowy – Time Dry

Program ten pozwala na wybieranie czasu suszenia od 30 do 150 minut z krokiem 30 minut. Może być też używany, aby zapewnić dodatkowe suszenie po zakończeniu innego programu.

Programy specjalne – Special Care

Program pobrane – Downloaded 1 lub Downloaded 2

Jako Downloaded 1 i 2 są zapisywane programy pobierane przy użyciu aplikacji, służące do specjalnej pielęgnacji, np. futer i skór, zapewniające cichszą pracę lub usuwające ładunki elektrostatyczne.

Jako Downloaded 1 jest domyślnie zapisany program Ready to Go, który trwa dziesięć minut i służy do podgrzewania ubrań i okryć wierzchnich. Jako Downloaded 2 jest domyślnie zapisany program Extra Pants Care przeznaczony do intensywnego usuwania zagnieceń spodni oraz zapraszowywania nogawek w kant.

Programy, które można pobrać.

Program	Opis
Ready to Go	Program domyślny, patrz Informacje o programach.
Athletic Uniform /Equipment	Do delikatnego usuwania zapachów ze sportowej odzieży i obuwia.
Air Fresh	Do delikatnego usuwania wilgoci oraz kurzu z futer, skóry lub jedwabiu, bez powodowania uszkodzeń. Przywraca objętość futrom lub tkaninom spłaszczonym podczas zwykłego użytkowania.
Extra Pants Care	Program domyślny, patrz Informacje o programach.
Shawls /Neckties	Do delikatnego usuwania zapachów z często używanych chust, szali lub krawatów.
Soft Toys	Do odświeżania miękkich (pluszowych) zabawek.
Silent Mode	Najcichszy program odświeżania.
Rainy Day	Do odświeżania i delikatnego osuszenia zawilgoconych ubrań.
Warm Up	Do podgrzewania koców i kołder.
Static Removal	Do usuwania ładunków elektrostatycznych przy użyciu funkcji parowej TrueSteam™.

USTAWIENIA ORAZ OPCJE PROGRAMÓW

Ikony na przyciskach programów

Aby zmienić ustawienia trwającego programu, wstrzymać program dotykając przycisk start/pauza. Następnie, aby zmienić ustawienia, dotknąć przycisk z ikoną odpowiedniego programu.

- W celu aktywowania panela sterowania, dotknąć przycisk start/pauza. Zacznie migać symbol wybranego programu oraz przycisk start/pauza.

Wybieranie programu

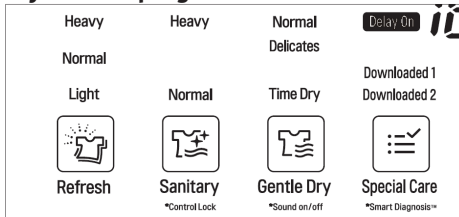

1 Dotknąć przycisk wyłączenia

2 Dotykać wielokrotnie przycisk żądanego programu, aż zostaną podświetlone wymagane ustawienia.

3 Dotknąć przycisk start/pauza.

Zmianianie ustawień podczas trwającego programu

1 Aby wstrzymać program, dotknąć przycisk start/pauza.

2 Aby zmienić ustawienia, dotykać przycisk żądanego programu.

- Podczas programów odświeżania (Refresh) i dezynfekcji (Sanitary) w urządzeniu słychać odgłosy gotującej się wody oraz szyczenie, które są spowodowane wytwarzaniem oraz rozpylaniem pary. Jest to zjawisko normalne.
- Ruchomy wieszak porusza się nawet wtedy, gdy rzeczy są ułożone tylko na półce.
- Czas trwania programu może różnić się w zależności od warunków otoczenia, w tym od temperatury wody.
- Czas trwania programu delikatnego suszenia (Gentle Dry) może być dłuższy w przypadku mokrych rzeczy, które nie zostały odwirowane w pralce.

- W przypadku bardzo grubych ubrań, program Gentle Dry może nie zapewniać jednolitego wysuszenia ubrań.
- Jeżeli program dezynfekcji (Sanitary) zostanie podczas pracy urządzenia zmieniony na odświeżanie (Refresh) lub delikatne suszenie (Gentle Dry), to nie zostanie wykonany proces dezynfekcji.



UWAGA

- **Podczas pracy urządzenia nie wolno otwierać jego drzwi.** Para lub gorące powietrze wydostające się z wnętrza urządzenia mogą spowodować oparzenia.
- **Nie pozwalaj, aby podczas pracy urządzenia wypływały z niego para lub gorące powietrze.** Otwieranie drzwi szafy parowej podczas pracy niekorzystnie wpływa na skuteczność urządzenia, powoduje wydłużenie czasu suszenia, a także skraplanie się pary wodnej na podłodze.
- **W szafie parowej nie można suszyć bardzo mokrych rzeczy.** Przed włożeniem rzeczy przeznaczonych do suszenia trzeba usnąć nadmiar wody poprzez strzeżenie lub wykręcenie. Nadmierna ilość wody zbierająca się w urządzeniu może spowodować pogorszenie efektywności suszenia lub awarię.
- **Przed zawieszeniem długich ubrań zdemontować półkę, aby nie powodowała zagniecień.**
- **Aby zapobiec spadaniu ubrań z wieszaków, zapiąć guziki i zamki błyskawiczne.** Ubrania bez guzików i zamków błyskawicznych można zabezpieczyć owijając wokół kołnierzyka bawełnianą nić.

Wybieranie pobranych programów

1 Dotknąć przycisk wyłączenia

2 Aby wybrać program Downloaded 1 lub Downloaded 2, dotykać przycisk Special Care.

Kolejne dotknięcia przycisku powodują przetaczanie dwóch pobranych programów.

3 Dotknąć przycisk start/pauza.

- Aby potwierdzić obecnie pobrany program lub pobrać inny, trzeba pobrać na smartfon aplikację LG Smart Styler i uruchomić ją.
- Pobierane programy zapisuje się oraz zmienia pojedynczo.

FUNKCJE SPECJALNE

Niektóre przyciski służą też do aktywowania specjalnych funkcji, takich jak blokada przycisków (Control Lock).

Blokowanie przycisków

Blokada przycisków zapobiega przypadkowemu włączeniu szafy parowej LG Styler lub zmianie ustawień programu podczas pracy urządzenia.

1 Przytrzymując przycisk programu dezynfekcji (Sanitary) przez trzy sekundy można włączyć/wyłączyć blokadę przycisków.

2 Na wyświetlaczu świeci się ikona blokady (Control Lock) i są zablokowane wszystkie przyciski oprócz wyłącznika.

- Funkcja blokady przycisków nie powoduje zablokowania drzwi urządzenia.
- Ustawienie funkcji blokady przycisków jest zachowywane nawet w przypadku przerwy w zasilaniu.
- Blokada przycisków nie wyłącza się automatycznie. Aby włączyć inny program, trzeba najpierw wyłączyć blokadę przycisków.

Włączanie / wyłączenie sygnałów dźwiękowych

Dźwięki przycisków oraz ostrzeżeń można włączyć i wyłączyć.

1 Przytrzymując przycisk programu delikatnego suszenia (Gentle Dry) przez trzy sekundy można włączyć/wyłączyć sygnały dźwiękowe przycisków i ostrzeżeń.

2 Zmiana ustawienia jest potwierdzana sygnałem dźwiękowym.

Ustawianie opóźnionego startu

Funkcja opóźnionego startu (Delay Start) służy do opóźniania włączenia wybranego programu.

1 Dotknąć przycisk wyłącznika

2 Dotknąć przycisk żądanego programu.

3 Dotykając przycisk opóźnionego startu (Delay Start) ustawić czas, po którym nastąpi włączenie programu.

Domyślne ustawienie wynosi trzy godziny. Każde dotknięcie przycisku zwiększa czas opóźnienia o godzinę, aż do 19 godzin.

- Aby szybciej zmienić wartość opóźnienia, dotknąć i przytrzymać przycisk Delay Start.



UWAGA

- **Podczas pracy urządzenia nie wolno otwierać jego drzwi.** Para lub gorące powietrze wydostające się z wnętrza urządzenia mogą spowodować oparzenia.
- **Nie pozwalać, aby podczas pracy urządzenia wypływały z nie go para lub gorące powietrze.** Otwieranie drzwi szafy parowej podczas pracy niekorzystnie wpływa na skuteczność urządzenia, powoduje wydłużenie czasu suszenia, a także skraplanie się pary wodnej na podłodze.

* Inteligentna funkcja diagnostyczna Smart Diagnosis™

Funkcja ta służy do diagnozowania problemów z szafą parową LG Styler. Z funkcji można korzystać zarówno przy użyciu aplikacji LG Smart Styler na smartfon, jak i podczas telefonicznego kontaktu z Centrum Obsługi Klienta LG.

Deklaracja zgodności UE



Niniejszym firma LG Electronics, oświadcza, że urządzenie spełnia istotne wymagania oraz inne ważne warunki zawarte w Dyrektywie 1999/5/WE. Pełny tekst deklaracji zgodności można uzyskać przesyłając prośbę na adres:

LG Electronics European Shared Service Center B.V.
Krijgsman 1
1186 DM Amstelveen
Holandia

lub pobrać z naszej specjalnej witryny internetowej DoC:

<http://www.lg.com/global/support/cedoc/cedoc#>

Funkcja Night Care

Funkcja Night Care służy do przechowywania ubrań przez noc lub w innych sytuacjach, gdy wsadu nie można wyjąć bezpośrednio po zakończeniu programu. Gdy jest włączona funkcja Night Care, szafa parowa okresowo nawiewa ciepłe powietrze, aby zapobiec skraplaniu się pary wodnej. Dzięki temu ubrania pozostają ciepłe i suche aż do wyjęcia z szafy parowej.

- Funkcja Night Care włącza się po zakończeniu wybranego programu.
- Funkcji Night Care nie można ustawić, aby włączyła się po programie suszenia.
- Ustawienia funkcji Night Care zostaną skasowane, gdy naciśnie się przycisk wyłącznika.
- Funkcja Night Care działa przez maksymalnie 24 godziny.
- Gdy jest włączona funkcja Night Care, można bezpiecznie otworzyć drzwi szafy parowej, nawet jeśli trwa nawiewanie powietrza.
- Działaniu funkcji Night Care towarzyszą odgłosy związane z okresowym nawiewaniem ciepłego powietrza. Jest to normalne zjawisko.

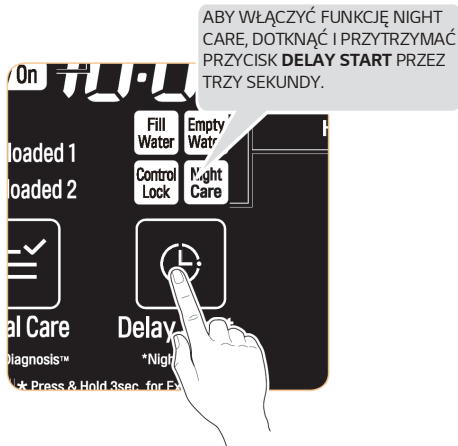

※Przedstawiona ilustracja ma jedynie charakter poglądowy. Położenie przycisku Delay Start różni się w zależności od modelu.

Włączanie funkcji Night Care

- 1 Włożyć ubrania do szafy parowej LG Styler.
- 2 Dotknąć wielokrotnie przycisk żądanego programu, aż zostaną wybrane wymagane ustawienia.
- 3 Dotknąć i przytrzymać przycisk Delay Start przez trzy sekundy.
- 4 Dotknąć przycisk start/pauza.
- 5 Aby anulować funkcję Night Care, dotknąć przycisk innego programu.

INTELENTNE FUNKCJE

FUNKCJA TAG ON

Przed użyciem funkcji Tag On

Funkcja Tag On pozwala na wygodne korzystanie z inteligentnej funkcji diagnostycznej LG Smart Diagnosis™ oraz pobieranie programów przy użyciu smartfona. Używanie funkcji Tag On:

1 Pobrać aplikację LG Smart Styler na smartfon.

2 W smartfonie włączyć interfejs NFC (Near Field Communication).

Funkcja Tag On współpracuje tylko ze smartfonami wyposażonymi w interfejs NFC oraz system operacyjny Android.

Włączanie interfejsu NFC w smartfonie

1 W menu ustawień smartfona przejść do ustawień sieci bezprzewodowych i wybrać Połącz i udostępniaj.

2 Wybrać pozycję NFC, włączyć przesyłanie danych Android Beam oraz interfejs NFC.

3 Wybrać Odczytywanie tagów oraz Zapisywanie/Odbiór P2P.

! UWAGA

Sposób włączania interfejsu NFC może różnić się w zależności od marki smartfona oraz wersji systemu Android. Szczegółowe informacje należy sprawdzić w instrukcji obsługi smartfona.

Używanie funkcji Tag On

1 Na panelu sterowania odszukać ikonę Tag On, która znajduje się w pobliżu przycisku start/pauza.



Aby skorzystać z funkcji LG Smart Diagnosis™, Smart Download Cycle lub One Touch Styling dostępnych w aplikacji LG Smart Styler, trzeba ustawić smartfon nad ikoną Tag On.

2 Ustawić smartfon tak, aby celownik anteny NFC smartfona (wyświetlany na ekranie) był ustawiony nad ikoną Tag On urządzenia.

(Antena NFC znajduje się wewnątrz smartfona. Dlatego celownik anteny wyświetlany przez aplikację LG Smart Styler jest dostosowywany do rozpoznawanego modelu smartfona.)

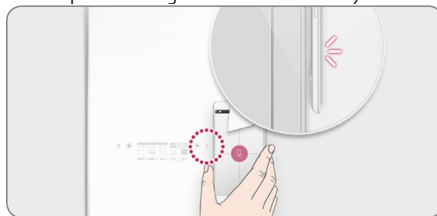

3 Jeżeli aplikacja nie może wyświetlić celownika, to trzeba spróbować ustawić środek tylnej ścianki smartfona nad ikoną Tag On urządzenia.

Jeżeli łączność nie zostanie nawiązana natychmiast, to trzeba delikatnie poruszać smartfonom wykonując określone ruchy aż połączenie zostanie zweryfikowane.

- Ze względu na właściwości interfejsu NFC, transmisja danych może być utrudniona, gdy smartfon znajduje się w zbyt dużej odległości, ma grube etui lub znajduje się na nim metalizowana nalepka.
- Aby uzyskać dokładniejsze informacje o używaniu funkcji Tag On, dotknąć ikonę [?] w aplikacji LG Smart Styler.

Używanie funkcji Tag On oraz aplikacji

Aby aplikacja LG Smart Styler korzystała z funkcji Tag On, smartfonem (wyposażonym w interfejs NFC) trzeba dotknąć logo Tag On na szafie parowej LG Styler.

Aplikacja LG Smart Styler

Aby skorzystać z różnorodnych funkcji, trzeba zainstalować aplikację LG Smart Styler, która jest dostępna do pobrania w sklepie Google Play Store lub App Store.

Pobieranie programów pracy szafy parowej LG Styler

W aplikacji LG Smart Styler jest dostępna funkcja Smart Download Cycle służąca do pobierania programów. Pobrane programy można wybierać przy użyciu panela sterowania jako Downloaded 1 i 2. Jeżeli zostanie pobrany nowy program, to zostanie on zapisany w miejsce dotychczasowego.

1 Na smartfonie z interfejsem NFC zainstalować aplikację LG Smart Styler.

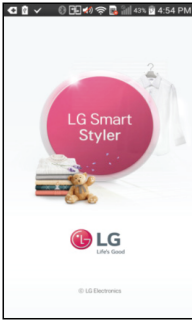

Pobrać aplikację ze sklepu Play Store, zainstalować ją, a następnie uruchomić.

2 W aplikacji wybrać funkcję Smart Download Cycle.



Zostanie wyświetlone okno Select Cycle Download.

3 Kliknąć/potwierdzić informacje dotyczące interfejsu NFC.

4 Potwierdzić obecnie pobrany program.

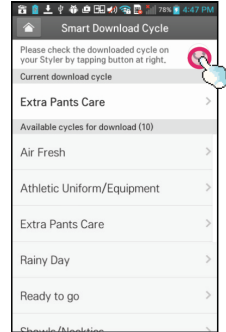

5 Dotknąć smartfonem logo Tag On.

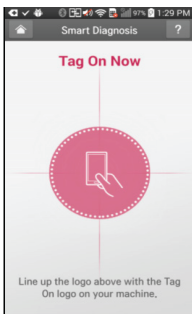

- Gdy na ekranie smartfona pojawi się okno Tag On (patrz powyżej), dotknąć smartfonem ikonę Tag On, która znajduje się z prawej strony panela sterowania szafy parowej LG Styler.

- Jeżeli smartfon nie zostanie rozpoznany, to w celu uzyskania dodatkowych informacji trzeba dotknąć ikonę [?] w górnej części okna Tag On aplikacji LG Smart Styler, albo przeczytać punkt **Używanie funkcji Tag On** na stronie 36 niniejszej instrukcji.

6 Wybrać program, który ma być pobrany.

W górnej części ekranu jest widoczny obecnie program, który jest wczytany do szafy parowej, a poniżej programy dostępne do pobrania. Można też potwierdzić dotychczasowy program.

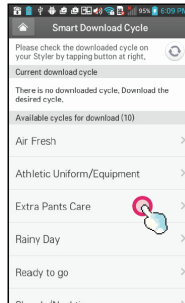

❖ Ilustracje mają tylko charakter poglądowy. Ze względu na stałe doskonalenie produktu, wygląd aplikacji LG Smart Styler może ulec zmianie bez uprzedzenia.

7 Dotknąć smartfonem logo Tag On.

- Gdy na ekranie smartfona pojawi się okno Tag On (patrz poniżej), dotknąć smartfonem ikonę Tag On, która znajduje się z prawej strony panela sterowania szafy parowej LG Styler.

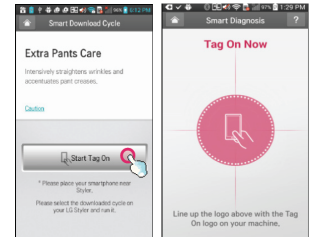

8 Nowy program został pomyślnie pobrany!

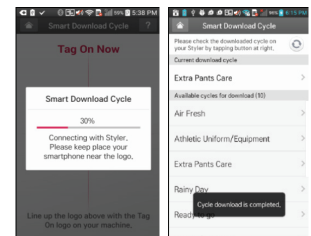

KONSERWACJA

REGULARNE CZYSZCZENIE



OSTRZEŻENIE

Aby zmniejszyć ryzyko pożaru, porażenia prądem elektrycznym lub obrażeń, podczas użytkowania produktu, trzeba przestrzegać środków ostrożności obejmujących poniższe:

- **Przed rozpoczęciem czyszczenia szafę parową LG Styler trzeba odłączyć od zasilania, aby zapobiec ryzyku porażenia prądem elektrycznym.** Nieprzestrzeganie tego zalecenia grozi poważnymi obrażeniami, pożarem, porażeniem prądem elektrycznym lub śmiercią.
- **Do czyszczenia szafy parowej LG Styler nie wolno używać agresywnych chemikaliów, środków ściernych ani rozpuszczalników.** Substancje te mogą uszkodzić powierzchnię urządzenia.

Czyszczenie wnętrza oraz z zewnątrz

Dzięki prawidłowej pielęgnacji można wydłużyć trwałość szafy parowej LG Styler.

1 Wewnętrzne i zewnętrzne powierzchnie urządzenia czyścić wilgotną szmatką. Do czyszczenia przedniego szklanego panela można stosować płyn do mycia szyb, jednak płynu nie należy rozpylać bezpośrednio na panel, a jedynie zwilżyć nim szmatkę.

2 Aby zapobiec powstaniu śladów po wodzie, wytrzeć drzwi do sucha czystą szmatką.

3 Przed podłączeniem do gniazdka sieciowego i rozpoczęciem użytkowania odczekać, aż wewnętrzne i zewnętrzne powierzchnie urządzenia wyschną całkowicie.



UWAGA

- **Nie rozpylać wody bezpośrednio na urządzenie.**
- **Do mycia zewnętrznych powierzchni urządzenia nie używać detergentów, alkoholi, rozpuszczalników ani innych substancji lotnych.**
- **Nie używać wełny stalowej ani środków zawierających środki ściernie, ponieważ grozi to uszkodzeniem powierzchni.**
- **Zewnętrznych powierzchni urządzenia nie wolno dotykać ostrymi przedmiotami.** Panel dotykowy może przestać działać, gdy zostanie uszkodzona jego powierzchnia.

Czyszczenie filtra zatrzymującego włókna

Przed każdym włączeniem programu trzeba usuwać włókna z filtra. Patrz punkt **Sprawdzanie filtra zatrzymującego włókna**, strona 24.

Jeżeli filtr zatrzymujący włókna jest silnie zabrudzony, to trzeba go umyć ciepłą wodą z mydłem i pozostawić do całkowitego wyschnięcia przed ponownym włożeniem.

- Nie wolno włączać szafy parowej LG Styler bez włożonego filtra zatrzymującego włókna.
- Nie wolno włączać szafy parowej LG Styler z wilgotnym filtrem zatrzymującym włókna.

Czyszczenie filtra zapachowego

W celu uzyskania najlepszych rezultatów, filtr zapachowy należy myć gorącą wodą i płynem do zmywania naczyń. Po umyciu wytrzeć filtr czystą szmatką i pozostawić do całkowitego wyschnięcia.

Filtr zapachowy można też myć w górnym koszu zmywarki.

- Nie wolno włączać szafy parowej LG Styler bez włożonego filtra zapachowego.
- Nie wolno włączać szafy parowej LG Styler z wilgotnym filtrem zapachowym.

Czyszczenie zbiorników na wodę

Woda ze zbiornika świeżej wody ma bezpośrednią styczność z ubraniami i innymi przedmiotami pielęgnowanymi w szafie parowej LG Styler. Oba zbiorniki na wodę trzeba regularnie myć, tak aby zawsze były czyste. Jeżeli zbiorniki nie będą prawidłowo myte, to mogą zacząć wydzielać nieprzyjemny zapach lub wymagać wymiany.

- Z biegiem czasu w zbiorniku na użytą wodę mogą pojawić się przebarwienia. Jest to normalne zjawisko, które nie wpływa na pracę urządzenia.
- W celu zapewnienia efektywniejszej pracy oraz wydłużenia żywotności urządzenia, trzeba stosować czystą wodę z instalacji wodociągowej. Nie używać wody destylowanej.
- Do zbiornika na świeżą wodę nie wolno wlewać wody ze zbiornika na użytą wodę.

1 Wewnętrzne i zewnętrzne powierzchnie zbiorników czyścić wilgotną szmatką.

2 Wnętrze zbiorników myć szczotką lub detergentem, które są przeznaczone specjalnie do mycia zbiorników na wodę.

Specjalistyczną szczotkę/detergent można nabyć w sklepach internetowych lub sklepie ze sprzętem campingowym. Zbiorniki umyte detergentem trzeba dokładnie wypłukać.



3 Sprawdzić, czy rurka odprowadzająca wodę do zbiornika oraz otwór przyłącza zbiornika ze świeżą wodą nie są zatkane.

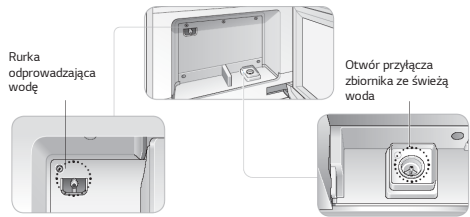

4 Przed ponownym zainstalowaniem odczekać, aż zbiorniki całkowicie wyschną.

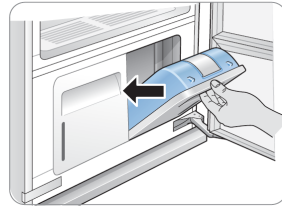

Utylizacja urządzenia po zakończeniu użytkowania



1. Znak przekreślonego kosza na śmieci oznacza, że zużytego sprzętu elektryczny i elektroniczny (WEEE) nie wolno wyrzucać wraz z odpadami komunalnymi.
2. Zużyty sprzęt elektryczny i elektroniczny może zawierać substancje niebezpieczne, dlatego prawidłowa utylizacja urządzenia pomoże zapobiec ewentualnym zagrożeniom dla środowiska naturalnego oraz ludzkiego zdrowia. Zużyte urządzenie może zawierać części, które mogą posłużyć do naprawy innych produktów, oraz inne surowce wtórne, które można poddać recyklingowi przyczyniając się do ochrony ograniczonych zasobów naturalnych.
3. Zużyte urządzenie można w celu utylizacji dostarczyć do sklepu, w którym zostało kupione, lub do specjalistycznego punktu zbiórki sprzętu elektrycznego i elektronicznego. Szczegółowe informacje o punktach zbiórki można uzyskać w jednostce samorządu terytorialnego. Aktualne informacje dotyczące przepisów krajowych można też uzyskać za pośrednictwem witryny internetowej www.lg.com/global/recycling
 - Informacja o fluorowanych gazach cieplarnianych stosowanych jako czynnik chłodniczy w urządzeniu.

Urządzenie zawiera fluorowane gazy cieplarniane.

R134a (potencjał tworzenia efektu cieplarnianego GWP: 1430): 0,155 kg / ekwiwalent 0,222 t CO₂. Zamknięty hermetycznie.

ROZWIĄZYWANIE PROBLEMÓW

NAJCZĘŚCIEJ ZADAWANE PYTANIA

Pytanie: **Jakie chusteczki zmiękczone/zapachowe można stosować w urządzeniu? W jaki sposób ich używać?**

Odpowiedź: Aby rzeczom pielęgnowanym w szafie parowej nadać przyjemny zapach, do w filtrze zapachowym można stosować chusteczki zmiękczone/zapachowe dowolnej marki. Chusteczki te nie zmiękczone tkanin ani zapobiegają ich elektryzowaniu się. Chusteczkę zmiękczone/zapachową należy włożyć do filtra zapachowego przez włączeniem programu. Po zakończeniu programu chusteczkę trzeba wyrzucić. W celu uzyskania najlepszych rezultatów, filtr zapachowy trzeba czyścić po 5-7 cyklach pracy.

Pytanie: **Czy w szafie parowej LG Styler można pielęgnować futra, ubrania ze skóry lub jedwabiu?**

Odpowiedź: Aby w szafie parowej LG Styler pielęgnować futra, ubrania ze skóry lub jedwabiu, trzeba pobrać specjalny program Air Fresh.

Pytanie: **Dlaczego program delikatnego suszenia trwa dłużej niż szacowany czas widoczny podczas włączania programu?**

Odpowiedź: Szafa parowa LG Styler jest wyposażona w czujnik wilgotności, który służy do oceniania stopnia wysuszenia tkanin. Jeżeli ubrania i inne rzeczy nie zostały wystarczająco wysuszone, to czas trwania programu jest wydłużany automatycznie. (Nie dotyczy to programu czasowego Time Dry).

PRZED KONTAKTEM Z SERWISEM

Urządzenie jest wyposażone w automatyczną funkcję diagnostyczną, która pozwala na wczesne wykrywanie problemów i określanie ich przyczyny. Jeżeli występują problemy podczas pracy urządzenia lub urządzenie zupełnie nie działa, to przed kontaktem z serwisem trzeba sprawdzić, czy nie zachodzi jedna z niżej opisanych sytuacji.

Użytkowanie

Problem	Możliwa przyczyna	Sposób postępowania
Po otwarciu drzwi z urządzenia wydobywa się para.	Drzwi zostały otwarte podczas pracy urządzenia.	Jeżeli podczas pracy urządzenia zostaną otwarte jego drzwi, to może wypływać para lub gorące powietrze. Nie jest to objawem awarii.
Po jednokrotnym użyciu urządzenia zbiornik świeżej wody został całkowicie opróżniony.	Urządzenie zostało użyte po raz pierwszy.	Przy pierwszym użyciu urządzenie pobiera więcej wody, ponieważ trzeba napełnić wewnętrzny zbiornik.
Przy włączeniu urządzenia słychać głośne drgania.	Przed rozpoczęciem programu odbywa się wyważanie ruchomego wieszaka.	Jest to normalna procedura na początku każdego programu. Jeżeli hałas nasila się lub utrzymuje przez długi czas, to trzeba skontaktować się z serwisem.
Program suszenia trwa dłużej niż szacunkowy czas wyświetlany przy jego włączeniu.	Włożone ubrania były bardzo wilgotne.	Suszenie może trwać dłużej, jeżeli rzeczy są bardzo wilgotne lub zajmują dużo miejsca. Rzeczy wkładane do szafy parowej LG Styler należy lekko obsuszyć. Urządzenie wyłączy się automatycznie, gdy ubrania będą suche.
Podczas pracy urządzenie przesuwają się na boki.	Podłoga, na której stoi urządzenie nie jest pozioma lub nie jest wystarczająco wytrzymała i ugina się pod ciężarem urządzenia.	Urządzenie trzeba ustawić na poziomej podłodze o odpowiedniej wytrzymałości. Nierówności podłogi trzeba skompensować regulując stopki poziomujące.
Słychać szumy silnika.	Podczas suszenia pracuje sprężarka.	Jest to zjawisko normalne.
Odgłosy przepływającej, gotującej się wody, syczenia.	Dźwięki te powstają podczas wytwarzania oraz rozpylania pary.	Jest to zjawisko normalne.
Gdy drzwi są zamknięte, z urządzenia wydostaje się para lub gorące powietrze.	Między drzwiami a obudową znajduje się jakiś przedmiot uniemożliwiający całkowite zamknięcie drzwi.	Sprawdzić, czy wszystkie rzeczy są całkowicie włożone do wnętrza szafy i czy żaden przedmiot nie utrudnia całkowitego zamknięcia drzwi.
Urządzenie nie działa.	Panel sterowania wyłączył się automatycznie, ponieważ nie dotknięto żadnego przycisku.	Jest to zjawisko normalne. Aby włączyć urządzenie, dotknąć przycisk wyłącznika.
	Przewód sieciowy nie jest podłączony do gniazdka.	Sprawdzić, czy przewód sieciowy jest prawidłowo podłączony do gniazdka, a do gniazdka jest doprowadzone napięcie.
	Zadziałał lub przepalił się bezpiecznik.	Sprawdzić bezpieczniki w instalacji elektrycznej. Wymienić lub włączyć bezpiecznik. Urządzenie powinno być podłączone do oddzielnego obwodu.
	Urządzenie nie jest podłączone do odpowiedniego gniazdka.	Upewnić się, czy przewód sieciowy jest podłączony do uzmiennionego gniazdka, przystosowanego do natężenia prądu pobieranego przez urządzenie.

Użytkowanie

Problem	Możliwa przyczyna	Sposób postępowania
Panel sterowania nie reaguje na dotknięcie przycisków.	Panel sterowania lub przyciski są zabrudzone.	Brud i ciała obce na panelu sterowania uniemożliwiają obsługiwanie przycisków. Oczyszczyć panel sterowania.
	Panel sterowania jest zablokowany.	Wyłączyć funkcję blokady Control Lock.
Nie rozpoczyna się program.	Po wybraniu programu nie dotknięto przycisku start/pauza.	Dotknąć przycisk start/pauza.
	Po włączeniu programu jest wytwarzana para, ale brak innych oznak pracy urządzenia.	Gdy jest wytwarzana para, przez pewien czas urządzenie może nie dawać innych oznak pracy.
	Panel sterowania jest zablokowany.	Wyłączyć blokadę przycisków Control Lock i dotknąć przycisk start/pauza.

Wydajność

Problem	Możliwa przyczyna	Sposób postępowania
Po zakończeniu programu ubrania są wilgotne.	Zatkany filtr lub odwrotnie włożona kratka.	Oczyszczyć filtr zatrzymujący włókna. Włożyć kratkę zgodnie z oznaczeniami.
	Uszkodzona uszczelka drzwi.	Jeżeli gumowa uszczelka drzwi jest uszkodzona, to nieszczelność niekorzystnie wpływa na skuteczność urządzenia. Skontaktować się z serwisem.
	Drzwiami przytrzaśnięto ubrania.	Sprawdzić, czy wszystkie rzeczy są całkowicie włożone do wnętrza szafy i czy żaden przedmiot nie utrudnia całkowitego zamknięcia drzwi. Ponownie włączyć program.
Po zakończeniu programu ubrania nie zostały usunięty z ubrań.	Ubrania były przechowywane przez długi czas albo są zabrudzone substancją o silnym zapachu.	Szczególnie trudne do usunięcia są zapachy ubrań przechowywanych przez dłuższy czas lub na których znajdują się oleiste plamy o silnym zapachu. Przed włożeniem do szafy parowej LG Styler ubrania trzeba najpierw uprać.
Po zakończeniu programu zagniecenia nie zostały całkowicie usunięte.	Ubrania były przechowywane przez dłuższy czas.	Zagniecenia ubrań przechowywanych przez długi czas mogą być bardzo trudne do usunięcia, zwłaszcza w przypadku tkanin bawełnianych i lnianych. Aby zwiększyć skuteczność usuwania zagnieceń, ubrania przechowywane przez długi czas trzeba wyprasować przed pielęgnacją w szafie parowej LG Styler.
Po zakończeniu programu ubrania mają nieprzyjemny zapach.	Urządzenie pozostawało nieużywane przez długi czas lub nie myto zbiorników na wodę i filtrów.	Sprawdzić, czy w zbiornikach wody nie ma zanieczyszczeń ani ciał obcych. Umyć filtry i zbiorniki wody.
Funkcje urządzenia nie działają prawidłowo.	Do zbiornika na świeżą wodę dodano detergent lub zmiękczac do tkanin.	Do zbiornika na świeżą wodę wolno wlewać wyłącznie czystą wodę.

Wydajność

Problem	Możliwa przyczyna	Sposób postępowania
Po zakończeniu programu z tył kołnierza jest pomarszczony.	Ubranie jest zbyt duże do pielęgnowania na wieszaku lub tkanina jest za delikatna.	Zastosować wieszak o odpowiedniej wielkości, tak aby tkanina nie marszczyła się. Niektóre tkaniny są tak delikatne, że marszczą się na każdym wieszaku. Bardzo delikatną bieliznę i odzież trzeba kłaść na półce.
Po zakończeniu programu rozprostowały się kanty nogawek.	Spodnie zawieszono na ruchomym wieszaku a nie w prasownicy.	W celu zachowania kantów, spodnie trzeba zawiesić w prasownicy.
Po zakończeniu programu na ubraniach są widoczne plamy pozostawione przez wodę, kolory wyblakły lub powstały zacieki.	Tkanina nie jest odpowiednia do prania w wodzie albo nie ma trwałych kolorów.	Przed pielęgnowaniem ubrań trzeba zapoznać się z informacjami na metce.

Kody błędów

Problem	Możliwa przyczyna	Sposób postępowania
Miga ikona Fill Water .	Zbiornik na świeżą wodę jest pusty lub wyjęty.	Napełnić zbiornik wodą i ponownie go zainstalować.
Miga ikona Empty Water .	Zbiornik zużytej wody jest pełny lub wyjęty.	Opróżnić zbiornik i ponownie go zainstalować.
Miga wskazanie dE Error .	Drzwi nie zostały całkowicie zamknięte.	Sprawdzić, czy wszystkie rzeczy są całkowicie włożone do wnętrza szafy i czy drzwi są dokładnie zamknięte.
Na wyświetlaczu pojawia się wskazanie AE, LE, LE2, E1, E4, TE1, TE2, TE3, TE5 .	Błąd systemu	Odłączyć urządzenie od zasilania i skontaktować się z serwisem.

INTELIĞENTNA FUNKCJA DIAGNOSTYCZNA



Gdy wystąpią problemy z urządzeniem, dzięki inteligentnej funkcji diagnostycznej może ono przestać dane do smartfona z aplikacją LG Smart Styler. Ponadto, funkcja ta pozwala na przesyłanie danych diagnostycznych do Centrum Obsługi Klienta LG za pośrednictwem telefonu.

Funkcję diagnostyczną Smart Diagnosis™ można włączyć dopiero wtedy, gdy urządzenie jest włączone przyciskiem wyłącznika. Jeżeli urządzenia nie da się włączyć, to problem trzeba rozwiązać bez użycia funkcji Smart Diagnosis™.

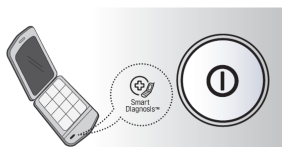

UŻYWANIE FUNKCJI SMART DIAGNOSIS™

Używanie funkcji Smart Diagnosis™ z wykorzystaniem smartfona

- 1 Pobrać aplikację LG Smart Styler na smartfon.
- 2 W smartfonie uruchomić aplikację LG Smart Styler. Aby przejść do następnego ekranu aplikacji, dotknąć przycisk ze strzałką w prawo.
- 3 Dotknąć przycisk nagrywania na smartfonie, a następnie przyłożyć mikrofon smartfona w pobliżu logo Smart Diagnosis™ na urządzeniu.
- 4 Trzymając telefon w tym miejscu, dotknąć i przytrzymać przez trzy sekundy ikonę Special Care.
- 5 Trzymać telefon w tym miejscu, aż zakończy się przesyłanie sygnałów dźwiękowych. Podczas przesyłania sygnałów dźwiękowych, na wyświetlaczu jest odliczany czas.
- 6 Gdy sygnały dźwiękowe zostaną nagrane, dotknąć przycisk Next (dalej) na smartfonie.

! UWAGA

- Działanie funkcji może zależeć od jakości połączeń telefonicznych.
- W celu zapewnienia wyższej jakości dźwięku podczas połączenia telefonicznego, a tym samym łatwiejszego analizowania danych przez serwis, zaleca się korzystanie z telefonu stacjonarnego.
- Niska jakość połączenia telefonicznego może spowodować błędy przy przesyłaniu danych, a tym samym uniemożliwić prawidłowe działanie funkcji Smart Diagnosis™.

Używanie funkcji Smart Diagnosis™ podczas rozmowy telefonicznej z Centrum Obsługi Klienta.

- 1 Zadzwoń do Centrum Obsługi Klienta LG.
- 2 Na polecenie konsultanta ustawić mikrofon smartfona nad logo Smart Diagnosis™ na urządzeniu. Telefon trzeba trzymać w odległości nie większej niż 2,5 cm od urządzenia (ale bez dotykania).

! UWAGA

Nie dotykać żadnych innych przycisków / ikon na panelu sterowania.

- 3 Dotknąć i przytrzymać przez trzy sekundy ikonę Special Care.
- 4 Trzymać telefon w tym miejscu, aż zakończy się przesyłanie sygnałów dźwiękowych. Podczas przesyłania sygnałów dźwiękowych, na wyświetlaczu jest odliczany czas.
- 5 Gdy zakończy się odliczanie i nie będzie słychać sygnałów dźwiękowych, można kontynuować rozmowę z konsultantem. Na podstawie przesłanych danych konsultant będzie mógł udzielić dalszych informacji.

! UWAGA

- W celu zapewnienia optymalnych rezultatów, podczas przesyłania sygnałów dźwiękowych nie poruszać telefonem.
- W przypadku błędów/zakłóceń podczas przesyłania danych, konsultant może poprosić o ponowienie próby.

