

**Panasonic**

Operating Instructions  
(Household) Rechargeable Shaver

Model No. ES-LL41  
ES-LL21



Ⓒ GB English.....	5	Ⓒ DK Dansk.....	129	Ⓒ CZ Český .....	247
Ⓒ D Deutsch .....	25	Ⓒ P Português .....	149	Ⓒ SK Slovensky .....	267
Ⓒ F Français.....	47	Ⓒ N Norsk.....	169	Ⓒ H Magyar .....	287
Ⓒ I Italiano .....	69	Ⓒ S Svenska .....	189	Ⓒ RO Română .....	307
Ⓒ NL Nederlands .....	89	Ⓒ FIN Suomi .....	209	Ⓒ TR Türkçe.....	327
Ⓒ E Español.....	109	Ⓒ PL Polski .....	227		

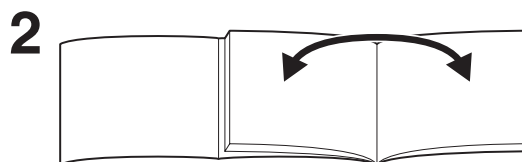
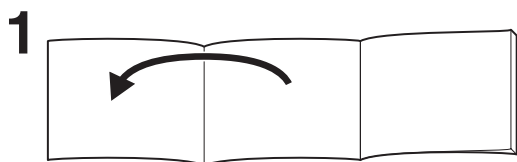

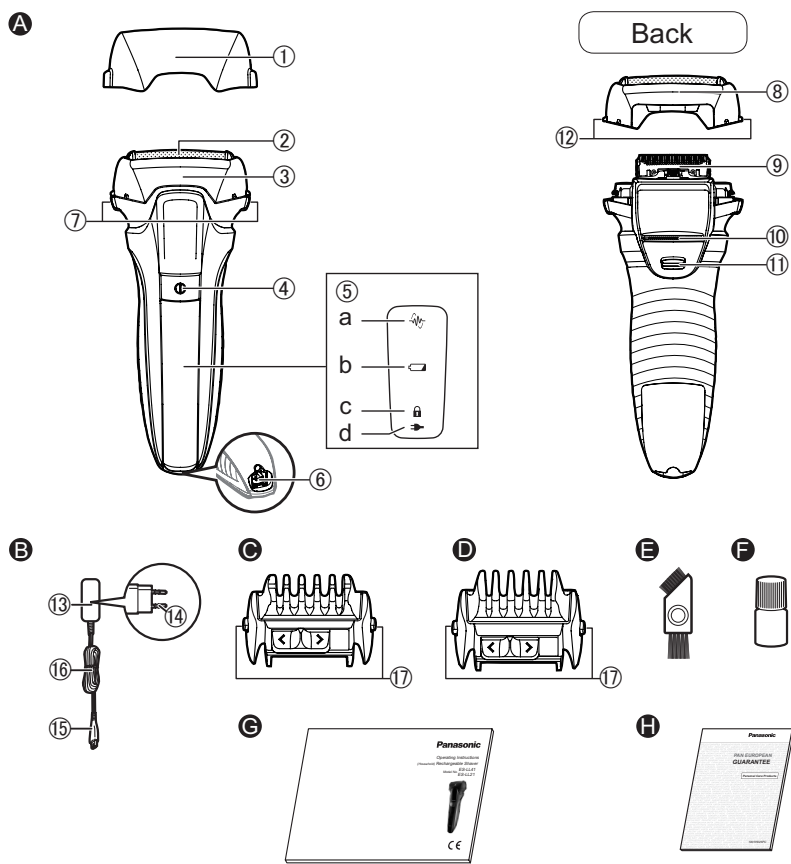



# Panasonic

Instrukcja obsługi

Golarka elektryczna (Do użytku domowego)

Nr modelu ES-LL41  
ES-LL21

## Spis treści

<b>Środki ostrożności</b> .....	<b>230</b>	<b>Często zadawane pytania</b> .....	<b>242</b>
<b>Przeznaczenie</b> .....	<b>234</b>	<b>Rozwiązywanie problemów</b> .....	<b>242</b>
<b>Dane dotyczące części</b> .....	<b>234</b>	<b>Serwis</b> .....	<b>244</b>
<b>Przygotowanie</b> .....	<b>235</b>	<b>Ochrona środowiska i recykling</b> <b>materiałów</b> .....	<b>244</b>
<b>Sposób użytkowania</b> .....	<b>236</b>	<b>Dane techniczne</b> .....	<b>246</b>
<b>Czyszczenie golarki</b> .....	<b>239</b>		
<b>Wymiana folii zewnętrznej</b> <b>i ostrzy wewnętrznych</b> .....	<b>241</b>		

Dziękujemy za wybór produktu firmy Panasonic.

Przed rozpoczęciem użytkowania tego urządzenia prosimy o przeczytanie całej instrukcji i zachowanie jej do wykorzystania w przyszłości.

227



## Ostrzeżenie

- To urządzenie może być używane przez dzieci w wieku powyżej 8 lat, przez osoby o ograniczonej sprawności ruchowej, sensorycznej lub intelektualnej oraz przez osoby nieposiadające odpowiedniego doświadczenia i umiejętności, jeśli są one odpowiednio nadzorowane lub zostały poinstruowane w zakresie używania urządzenia w bezpieczny sposób i rozumieją związane z tym ryzyko. Nie należy pozwalać dzieciom na zabawę urządzeniem. Czyszczenie oraz konserwacja urządzenia nie powinny być wykonywane przez dzieci bez nadzoru.
- Przewodu zasilającego nie można wymienić. W przypadku uszkodzenia przewodu zasilacz należy złomować.

- Golarkę Wet/Dry można używać do golenia na mokro z pianką do golenia lub do golenia na sucho. Golarka jest wodoszczelna i dzięki temu można z niej korzystać pod prysznicem i czyścić wodą. Symbol poniżej oznacza możliwość użycia w wannie lub pod prysznicem.



- Nie używaj do jakichkolwiek czynności żadnego innego zasilacza niż dostarczony z produktem. Ponadto, nie używaj żadnych innych urządzeń z zasilaczem. (Patrz strona 234.)
- Poniższy symbol wskazuje, że określony odłączalny zasilacz jest wymagany w celu podłączenia urządzenia elektrycznego do sieci elektrycznej. Oznaczenie typu zasilacza znajduje się obok symbolu.





## Środki ostrożności



Aby zmniejszyć ryzyko urazu, utraty życia, porażenia prądem elektrycznym, pożaru i uszkodzenia mienia, należy przestrzegać następujących środków ostrożności.

### Wyjaśnienie użytych symboli

Poniższe symbole klasyfikują i opisują poziom zagrożenia, rodzaj urazu oraz uszkodzenia mienia w przypadku niezastosowania się do ostrzeżenia i nieprawidłowego użycia produktu.

 <b>NIEBEZPIECZEŃSTWO</b>	Sygnalizuje potencjalne zagrożenie, które spowoduje poważne uszkodzenie ciała lub śmierć.
 <b>OSTRZEŻENIE</b>	Sygnalizuje potencjalne zagrożenie, które może spowodować poważne uszkodzenie ciała lub śmierć.
 <b>UWAGA</b>	Sygnalizuje zagrożenie, które może spowodować drobne urazy ciała lub szkody materialne.

Poniższe symbole klasyfikują i opisują typ instrukcji, których należy przestrzegać.

 Ten symbol oznacza, że nie należy wykonywać określonej procedury.
 Ten symbol oznacza, że procedura musi zostać wykonana, aby obsługa urządzenia była bezpieczna.

## OSTRZEŻENIE

### ► Ten produkt

**Ta golarka zawiera wbudowany akumulator. Nie należy wrzucać jej do ognia, podgrzewać, używać bądź pozostawiać w miejscu o wysokiej temperaturze.**  
- Może to spowodować przegrzanie, zapłon lub wybuch.



**Nie należy modyfikować ani naprawiać urządzenia.**

- Może to spowodować pożar, porażenie prądem lub obrażenia ciała.



W celu przeprowadzenia naprawy (wymiana akumulatora itp.) skontaktuj się z autoryzowanym serwisem.

**Nigdy nie należy rozbierać produktu, z wyjątkiem sytuacji pozbywania się produktu.**

- Może to spowodować pożar, porażenie prądem lub obrażenia ciała.



### ► W przypadku wystąpienia nieprawidłowości lub awarii

**Natychmiast zaprzestań używania zasilacza i odłącz go, jeśli wystąpią jakieś nieprawidłowości lub awaria.**

- W przeciwnym razie może dojść do pożaru, porażenia prądem lub urazów ciała.

**<Przypadki nieprawidłowości lub usterek>**



- **Korpus, zasilacz lub przewód są zdeformowane lub nietypowo gorące.**
  - **Korpus, zasilacz lub przewód pachną spalenizną.**
  - **Występują nietypowe odgłosy podczas używania lub ładowania korpusu, zasilacza lub przewodu.**
- Niezwłocznie zwrócić się w celu sprawdzenia lub naprawy do autoryzowanego punktu serwisowego.



## **OSTRZEŻENIE**

### ► Zasilanie

-  **Nie podłączaj ani nie odłączaj zasilacza do/z gniazda elektrycznego mokrą ręką.**  
- Może to spowodować porażenie prądem lub obrażenia ciała.

**Nie wolno zanurzać zasilacza w wodzie ani myć go wodą.**

**Nie umieszczaj zasilacza nad umywalką lub wanną napełnioną wodą lub w ich pobliżu.**

-  **W żadnym wypadku nie używaj urządzenia, jeżeli zasilacz został uszkodzony, lub jeżeli wtyczka umieszczona w gniazdku sieciowym nie tkwi w nim nieruchomo.**

**Nie wolno niszczyć, modyfikować ani na siłę zginać, rozciągać lub skręcać przewodu zasilającego. Nie wolno również kłaść ciężkich przedmiotów na przewodzie zasilającym ani przytrząskiwać przewodu zasilającego.**

- Może to spowodować porażenie prądem lub pożar z powodu zwarcia.

**Nie należy używać urządzenia niezgodnie z parametrami gniazda sieciowego lub domowej instalacji elektrycznej.**

-  - Przekroczenie parametrów poprzez podłączenie do pojedynczego gniazda sieciowego zbyt wielu urządzeń może spowodować pożar wynikający z przegrzania.

**Pamiętaj, aby urządzenie było zawsze zasilane ze źródła energii elektrycznej zgodnego z napięciem znamionowym wskazanym na zasilaczu.**

-  **Wtyczkę zasilacza należy wsunąć do oporu do gniazdka sieciowego.**  
- W przeciwnym razie może dojść do pożaru lub porażenia prądem.

**W przypadku mycia golarki wodą należy odłączyć zasilacz.**

-  - W przeciwnym razie może dojść do porażenia prądem lub urazów ciała.

**Należy regularnie czyścić wtyczkę zasilania i wtyczkę urządzenia, aby zapobiec gromadzeniu się kurzu.**

-  - Niezastosowanie się do tego zalecenia może spowodować pożar na skutek pogorszenia izolacji spowodowanego zawilgoceniem.

### ► Zapobieganie wypadkom

**Nie należy pozostawiać urządzenia w miejscu dostępnym dla dzieci lub niemowląt ani pozwalać im na jego używanie.**

-  - Włożenie części lub akcesoriów do ust grozi wypadkiem lub obrażeniami.

**W wypadku przypadkowego spożycia oleju nie wolno wywoływać wymiotów; należy wypić dużą ilość wody i skontaktować się z lekarzem.**

-  **Jeśli olej dostanie się do oczu, należy go natychmiast dokładnie spłukać bieżącą wodą i skontaktować się z lekarzem.**  
- Nieprzestrzeganie tych instrukcji może być przyczyną problemów zdrowotnych.

GB

D

F

I

NL

E

DK

P

N

S

FIN

PL

CZ

SK

H

RO

TR



## UWAGA

### ► Ochrona skóry

Nie przyciskaj zbyt mocno zewnętrznej folii urządzenia do wargi lub innych części twarzy. Nie przykładaj zewnętrznej folii urządzenia



bezpośrednio do wyprysków lub zranionej skóry. Nie dotykaj sekcji ostrza (metalowy fragment) ostrza wewnętrznego.

- W przeciwnym razie może dojść do urazów skóry lub ręki.

Nie naciskaj mocno zewnętrznej folii urządzenia. Nie dotykaj także zewnętrznej folii urządzenia palcami lub paznokciami podczas korzystania z urządzenia.



Nie używaj tego urządzenia do golenia włosów na głowie lub innej części ciała.

- W takim przypadku mogą wystąpić urazy skóry lub żywotność zewnętrznej folii urządzenia może ulec skróceniu.

Przed użyciem sprawdź, czy zewnętrzna folia urządzenia nie jest zdeformowana lub uszkodzona.



- W przeciwnym razie może to spowodować urazy skóry.

Podczas przenoszenia lub przechowywania należy nałożyć nakładkę ochronną na golarkę.



- W przeciwnym razie mogą wystąpić urazy skóry lub żywotność zewnętrznej folii urządzenia może ulec skróceniu.

### ► Należy przestrzegać poniższych środków ostrożności

Nie owijaj ściśle przewodu wokół zasilacza na czas przechowywania.



- W przeciwnym razie może dojść do wyrwania przewodu na skutek naprężenia i w rezultacie do wywołania pożaru z powodu zwarcia.

Nie można dopuścić, aby jakieś metalowe przedmioty lub śmieci przylegały do wtyczki zasilania lub wtyczki urządzenia.



- Może to spowodować porażenie prądem lub pożar z powodu zwarcia.

Nie odłączaj zasilacza lub wtyczki urządzenia, trzymając za przewód.



- Może to spowodować porażenie prądem lub obrażenia ciała.

Nie udostępniaj swojej golarki członkom rodziny ani innym osobom.



- Może to być przyczyną infekcji lub zapalenia.

Nie należy upuszczać urządzenia ani uderzać nim o inne przedmioty.



- Może to spowodować uszkodzenie ciała.

Odłącz zasilacz od gniazda sieci elektrycznej, gdy urządzenie nie jest ładowane.



- W przeciwnym razie może dojść do porażenia prądem lub pożaru na skutek przepięcia spowodowanego pogorszeniem stanu izolacji.

## NIEBEZPIECZEŃSTWO

- Akumulator jest przeznaczony do użytku wyłącznie z opisywanym urządzeniem. Nie używaj akumulatora z innymi produktami.
- Nie ładuj akumulatora po wyjęciu go z produktu.
- Nie wrzucaj go do ognia i nie podgrzewaj.
- Nie uderzaj, nie rozbieraj, nie modyfikuj ani nie przebijaj ostrym narzędziem.
- Nie pozwalaj, aby dodatni i ujemny styk akumulatora zetknęły się ze sobą poprzez inne metalowe obiekty.
- Nie przenoś ani nie przechowuj akumulatora wraz z metalową biżuterią, taką jak naszyjniki i spinki do włosów.
- Nie używaj ani nie pozostawiaj akumulatora w miejscu, w którym będzie narażony na wysoką temperaturę, na przykład w miejscu narażonym na bezpośrednie działanie światła słonecznego lub innych źródeł ciepła.
- Nigdy nie zdejmuj ochronnej powłoki akumulatora.
  - Może to spowodować przegrzanie, zapłon lub wybuch.



## OSTRZEŻENIE

Po wyjęciu akumulatora nie przechowuj go w zasięgu niemowląt i małych dzieci.



- Przypadkowe połącznie akumulatora spowoduje uszkodzenie ciała.

W takim przypadku natychmiast skontaktuj się z lekarzem.



Jeśli z akumulatora wycieknie ciecz i dostanie się do oczu, nie należy ich pocierać. Oczy należy dokładnie przepłukać czystą wodą, np. wodą bieżącą.

- W przeciwnym razie mogą wystąpić urazy oka. Należy natychmiast skontaktować się z lekarzem.



## UWAGA



Jeśli z akumulatora wycieknie ciecz i zetknie się ze skórą lub ubraniem, należy ją dokładnie spłukać czystą wodą, np. wodą bieżącą.

- W przeciwnym razie może wystąpić zapalenie skóry.

GB

D

F

I

NL

E

DK

P

N

S

FIN

PL

CZ

SK

H

RO

TR

## Przeznaczenie

- Korzystaj z golenia na mokro z pianką przez co najmniej trzy tygodnie, aby poczuć różnicę. Przyzwyczajenie się do golarki do golenia Panasonic Wet/Dry wymaga nieco czasu, ponieważ skóra i broda potrzebują około miesiąca, aby przestawić się na nową metodę golenia.
- Nie dopuszczaj do tego, by zewnętrzna folia urządzenia zetknęła się z twardym przedmiotem. Grozi to uszkodzeniem ostrzy, które są bardzo cienkie i łatwo ulegają deformacji.
- Nie susz korpusu suszarką ani termowentylatorem. W przeciwnym razie może to spowodować awarię lub zdeformowanie części.
- Nie wystawiaj golarki ze zdjętą ramką folii na bezpośrednie działanie promieni słonecznych. Grozi to pogorszeniem właściwości gumowej uszczelki i utratą wodoszczelności, co może doprowadzić do awarii.
- Po zakończeniu używania golarkę należy przechowywać w miejscu o niskiej wilgotności. W przeciwnym razie może dojść do awarii ze względu na kondensację lub rdzę.
- Pozostaw obydwa ostrza wewnętrzne na swoim miejscu. Golarka może ulec uszkodzeniu, jeżeli zainstalowane jest tylko jedno z ostrzy wewnętrznych.
- Do płukania golarki nie używaj słonej ani gorącej wody. Nie zanurzaj golarki w wodzie na dłuższy czas.
- Przed użyciem końcówki grzebieniowej należy sprawdzić, czy jest ona poprawnie zainstalowana. Nieprawidłowy montaż może być przyczyną zbyt krótkiego przycięcia brody.

## Dane dotyczące części

- A Korpus golarki**
- ① Nakładka ochronna
  - ② Zewnętrzna folia urządzenia
  - ③ Ramka folii
  - ④ Wyłącznik zasilania
  - ⑤ Obszar wskaźników
    - a. Wskaźnik czujnika golenia (☁)
    - b. Wskaźnik stanu naładowania akumulatora (↔)
    - c. Wskaźnik blokady wyłącznika (🔒)
    - d. Wskaźnik stanu ładowania (➔)
  - ⑥ Gniazdo urządzenia
  - ⑦ Przyciski zwalniania ramki folii
  - ⑧ Głowica z folią zewnętrzną
  - ⑨ Ostrza wewnętrzne
  - ⑩ Trymer
  - ⑪ Uchwyt trymera
  - ⑫ Przyciski zwalniania zewnętrznej folii urządzenia
- B Zestaw zasilacza (RE7-87)**
- ⑬ Zasilacz
  - ⑭ Wtyczka sieciowa
  - ⑮ Wtyczka urządzenia
  - ⑯ Przewód
- C Regulacja długości końcówki grzebienia (1~3 mm) ES-LL41**
- ⑰ Przycisk zwalniania końcówki grzebieniowej
- D Regulacja długości końcówki grzebienia (5~7 mm) ES-LL41**
- ⑰ Przycisk zwalniania końcówki grzebieniowej
- Akcesoria
- E Szczoteczka czyszcząca**
- F Olej**
- G Instrukcja obsługi**
- H Karta gwarancyjna**

## Przygotowanie

### Ładowanie golarki

- Wyłącz golarkę.
- Zetrzyj krople wody z gniazda urządzenia.

#### 1. Podłącz wtyczkę urządzenia [B15] do gniazda urządzenia.

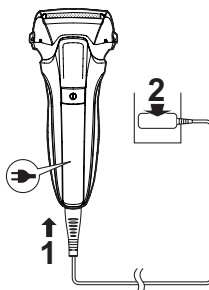

#### 2. Podłącz zasilacz [B13] do gniazdka sieciowego.

- Sprawdź, czy świeci wskaźnik stanu ładowania (➡).
- Ładowanie zakończy się po upływie około godziny.

#### 3. Odłącz zasilacz po zakończeniu ładowania.

#### Uwagi

Nie można używać golarki podczas ładowania.

#### Podczas ładowania



Wskaźnik stanu ładowania (➡) świeci.

#### Po zakończeniu ładowania



Wskaźnik stanu ładowania (➡) wyłączy się.

#### Nieprawidłowe ładowanie



Wskaźnik stanu ładowania (➡) miga dwa razy na sekundę.

#### Uwagi

- Po zakończeniu ładowania, gdy golarka jest podłączona do sieci, należy włączyć zasilanie co sprawi, że włączy się kontrolka statusu ładowania (➡), która po upływie 5 sekund zgaśnie. Oznacza to, że golarka jest w pełni naładowana.
- Kiedy akumulator jest ładowany po raz pierwszy lub jeśli nie był używany przez ponad 6 miesięcy, czas ładowania może być inny lub wskaźnik stanu ładowania (➡) może nie świecić przez kilka minut. Wskaźnik zapali się, jeśli golarka pozostanie podłączona do zasilacza.
- Zalecana temperatura otoczenia podczas ładowania wynosi 10 °C – 35 °C. W przypadku bardzo niskich lub bardzo wysokich temperatur czas ładowania akumulatora może się wydłużyć, wskaźnik stanu ładowania (➡) będzie szybko migać i mogą wystąpić problemy z prawidłowym naładowaniem akumulatora.
- W pełni naładowana golarka może być używana przez około 2 tygodnie. (Przy jednym 3-minutowym goleniu na sucho dziennie w temperaturze otoczenia od 20 °C do 30 °C).

GB

D

F

I

NL

E

DK

P

N

S

FIN

PL

CZ

SK

H

RO

TR

Liczba dni użytkowania jest zależna od następujących warunków:

- Grubość zarostu
  - Siła nacisku na skórę podczas golenia
  - Częstotliwość korzystania z trybu czyszczenia ultradźwiękami
  - Użycie końcówki przycinającej
- Jeżeli korzystanie z golarki lub jej ładowanie powoduje zakłócenia w pracy radiodbiornika lub innych urządzeń, zmień miejsce, w którym się golisz.

## Sposób użytkowania

### Użycie golarki

#### 1. Naciśnij i przystąp do golenia.

- Zadziała "czujnik golenia", który automatycznie dostosowuje moc do grubości zarostu. Zwiększa on moc w miejscach, gdzie broda jest gęsta i zmniejsza ją tam, gdzie zarost jest rzadki, aby zmniejszyć obciążenie skóry.
- Zasilania nie można włączyć, gdy miga wskaźnik blokady wyłącznika (🔒) sygnalizując, że jest on zablokowany. Naciśnij i przytrzymaj wyłącznik zasilania przez ponad 2 sekundy, aby go odblokować. (Patrz strona 237.)



### Wskazówki usprawniające golenie

Przyłóż całą zewnętrzną folię urządzenia prostopadle do skóry i przesuwaj powoli golarkę po twarzy pod włos.

- Zarost pod brodą i wokół gardła można zgolić, naciągając skórę tak, aby włosy sterczały pionowo.
- Należy unikać golenia wyłącznie fragmentem zewnętrznej folii tnącej, aby uniknąć jej uszkodzenia.

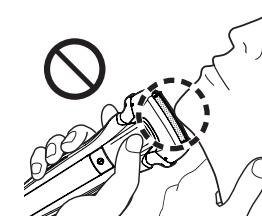
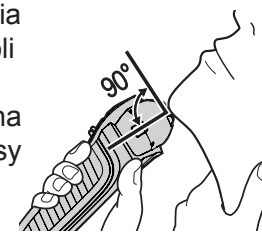

#### 2. Po zakończeniu naciśnij .

Podczas użycia



Wskaźnik czujnika golenia () miga.

Kiedy poziom naładowania akumulatora jest niski



Kontrolka stanu akumulatora (☹) miga przez 5 sekund, gdy naciskany jest wyłącznik zasilania. Urządzenie emituje dwukrotnie dźwięk po wyłączeniu.

- Gdy kontrolka stanu akumulatora miga (☹), urządzenie wykorzystać można jeszcze 2 do 3 razy. (Zależnie od sposobu użytkowania.)

#### Uwagi





- Urządzenie może nie działać przy temperaturze otoczenia niższej niż około 5 °C.
- W zależności od rodzaju oraz ilości użytego żelu do golenia czujnik golenia może nie reagować. Jest to normalne zjawisko.
- W zależności od grubości zarostu lub ilości ściętych włosów w głowicy golarki czujnik golenia może nie zadziałać, a odgłosy pracy golarki mogą się nie zmieniać. Jest to normalne zjawisko.
- Aby zapobiec niewłaściwemu użyciu, podczas używania golarki umieść palce na podpórce kciuka.



- Tryb czyszczenia wibracyjnego uruchamiany jest po przytrzymaniu przyciśniętego wyłącznika zasilania przez ponad 2 sekundy przy wyłączonej golarce (blokada wyłącznika odblokowana). (Patrz strona 240.)  
W tym trybie nie można się golić.





## ► Blokowanie/odblokowywanie wyłącznika zasilania

### Blokowanie wyłącznika zasilania

1. Naciśnij raz przycisk , po czym zwolnij go.
  - Golarka zacznie działać.
2. Przytrzymaj wciśnięty przycisk  przez czas dłuższy niż 2 sekundy, aż włączy się wskaźnik blokady wyłącznika .
  - Golarka przestanie działać.
3. Zwolnij przycisk .
  - Wskaźnik blokady wyłącznika  zostanie podświetlony na 5 sekund, po czym zgaśnie.



### Odblokowywanie wyłącznika zasilania

1. Przytrzymaj wciśnięty przycisk  przez czas dłuższy niż 2 sekundy, aż wyłączy się wskaźnik blokady wyłącznika .
2. W momencie uruchomienia golarki zwolnij przycisk .
  - Wskaźnik blokady wyłącznika  zgaśnie.



### ► Korzystanie z trymera

1. Przesuń uchwyt trymera do góry.
2. Naciśnij  i zacznij go używać.

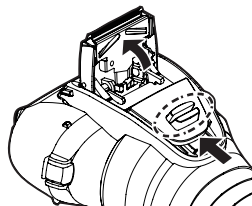

Aby zamknąć trymer, przesunij jego uchwyt do dołu trzymając naciśnięty przycisk znajdujący się na górze dźwigni (a).

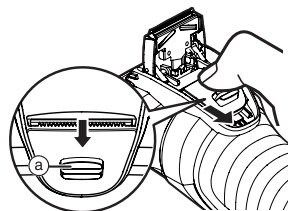

### Wskazówki usprawniające użytkowanie

Przyłóż delikatnie krawędź trymera prostopadle do skóry i przesuwaj wolno w kierunku pokazanym strzałką.

Przycinanie boków lub nadawanie kształtu brodzie



Wstępne golenie długiego zarostu

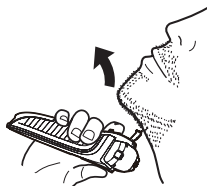

### Przy użyciu końcówki grzebieniowej **ES-LL41**

- Wyłącz golarkę.
- Smaruj trymer olejem przed każdym użyciem i po każdym użyciu. (Patrz strona 240.)
- Nie należy używać maszynki po nałożeniu kremu do golenia lub kiedy zarost jest wilgotny. Mokra broda może przylegać do skóry lub zbijać się, co utrudnia golenie.
- Przed przycięciem, brodę i baki należy przeczesać.

#### 1. Przesuń uchwyt trymera do góry.

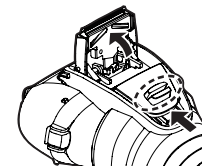

#### 2. Zatrzaśnij końcówkę grzebieniową na korpusie.

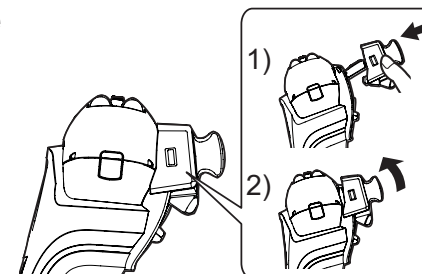

#### 3. Aby ustawić wymaganą długość, przesunij dźwignię wysokości podcinania w prawo lub w lewo.

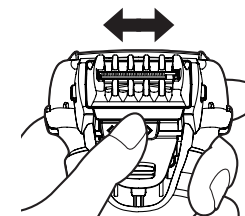

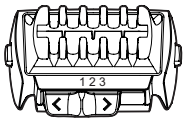
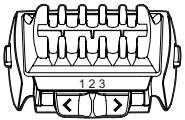
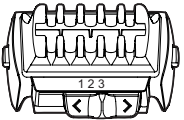
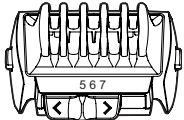
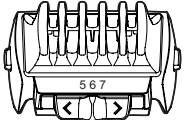
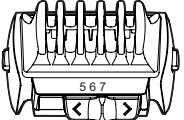

Wysokość przycinania (mm) (ok.)	Odpowiednie położenie dźwigni wysokości przycinania i symbolu wysokości przycinania		
1 mm			
2 mm			
3 mm			
5 mm			
6 mm			
7 mm			

**4. Włączyć gólarzkę, przyłożyć końcówkę grzebieniową do skóry i przyciąć brodę przesuwając trymer.**

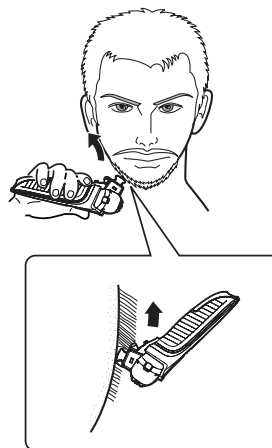

**5. Aby ściągnąć, wciśnij i przytrzymaj przyciski końcówki grzebieniowej.**

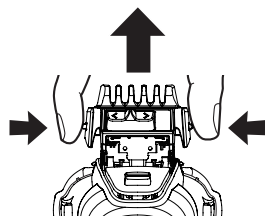

### Uwagi

- Zakładając lub zdejmując końcówkę grzebieniową należy uważać, by nie przeciąć dłoni o ostrze.
- W przypadku przycinania obfitego zarostu, obcięte włosy mogą gromadzić się wewnątrz końcówki grzebieniowej, dlatego należy usuwać je po każdym użyciu. (Patrz strona 240.)
- Jeżeli końcówka nie zostanie prawidłowo zamontowana, może się poluzować podczas użycia, przez co ścięta może zostać zbyt duża ilość zarostu.
- W niektórych przypadkach, broda może być dłuższa od ustawionej wysokości trymera.
- Zbyt długa broda może wpływać na wynik przycinania. Przed użyciem trymera, brodę należy dociąć na długość około 2 cm.

## Czyszczenie gólarzki

Wskazane jest czyszczenie gólarzki po każdorazowym użyciu.

### Mycie wodą

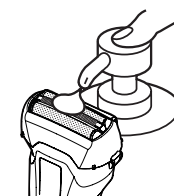

- Wyłącz gólarzkę i odłącz zasilacz.

**1. Nanieś trochę mydła do rąk i nalej trochę wody na zewnętrzną folię urządzenia [A 2].**



## 2. Przytrzymaj wciśnięty przycisk

 przez czas dłuższy niż 2 sekundy, aby uruchomić tryb czyszczenia wibracyjnego.

- Rozpryskiwanie się pianki jest ograniczone.
- Wskaźnik pojemności akumulatora () i wskaźnik stanu ładowania () migają na przemian.
- Po upływie około 20 sekund tryb zostanie automatycznie wyłączony. Możesz też go wyłączyć ręcznie, naciskając włącznik zasilania.

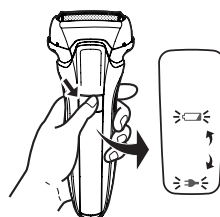

## 3. Zdejmij zewnętrzny odcinek folii.

- Informacje na temat usuwania folii zewnętrznej możesz znaleźć na stronie 241.

## 4. Umyj golarkę, zewnętrzny odcinek folii, trymer i końcówkę grzebieniową pod bieżącą wodą.

- Wypłukanie golaraki w trybie czyszczenia ultradźwiękami pozwoli zredukować chlapanie.
- Po wypłukaniu wodą potrząśnij kilka razy golarką w górę i w dół, aby usunąć nadmiar wilgoci, po czym wytrzyj pozostałe krople wody suchą szmatką.

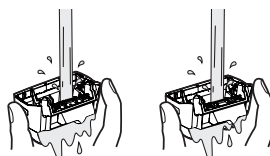
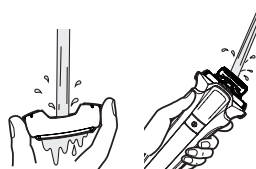

ES-LL41  
1~3 mm

ES-LL41  
5~7 mm

## 5. Wyszusz całkowicie głowicę z folią zewnętrzną, maszynkę, przycinarkę i nasadkę grzebieniową.

- Pozostaw golarkę w cieniu, aby wyschła, unikając bezpośredniego nasłonecznienia.

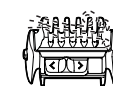
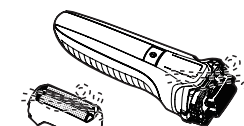

ES-LL41  
1~3 mm

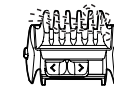

ES-LL41  
5~7 mm

## 6. Nasmaruj golarkę.

Zapewni to płynny ruch ostrza i komfortowe golenie.

1. Nanieś kroplę oleju na wszystkie zewnętrzne folie urządzenia.
2. Podnieś trymer i nanieś kroplę oleju.
3. Włącz golarkę i pozwól, by pracowała przez około pięć sekund.
4. Wyłącz golarkę i zetrzyj nadmiar oleju z zewnętrznej folii urządzenia miękką ściereczką.

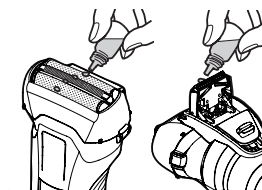

### Uwagi

- Przy wylewaniu wody uważaj, aby nie uderzyć korpusem głównym w zlew lub inny przedmiot. W przeciwnym razie może dojść do awarii.
- Do przecierania nie używaj rozcieńczalników, benzyny, alkoholu itp. W przeciwnym razie może dojść do awarii urządzenia albo pęknięcia lub odbarwienia poszczególnych części. Przetrzyj rozcieńczoną wodą z mydłem.
- Nie używaj innych detergentów stosowanych w kuchni lub łazience za wyjątkiem mydła do rąk. W przeciwnym razie może dojść do awarii.

## Czyszczenie szczoteczką

Zdejmij ramkę z folią zewnętrzną i wyjmij ostrza wewnętrzne. (Instrukcja wymiany na tej stronie)

### ► Czyszczenie szczoteczką z długim włosiem

Szczoteczką z długim włosiem oczyść ramkę z folią zewnętrzną [A8], zewnętrzną folię urządzenia [A2], korpus golarki [A] i trymer [A10].

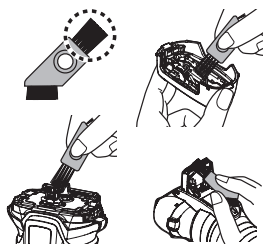

### ► Czyszczenie szczoteczką z krótkim włosiem

- Oczyść ostrza wewnętrzne [A9] szczoteczką z krótkim włosiem, przesuwając ją w kierunku pokazanym na rysunku.
- Nie przesuwaj szczoteczki z krótkim włosiem prostopadle do ostrzy, ponieważ można je w ten sposób uszkodzić i stępić.

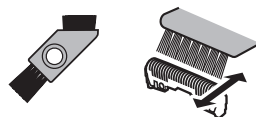

## Wymiana folii zewnętrznej i ostrzy wewnętrznych

Zewnętrzna folia urządzenia	raz na rok
Ostrza wewnętrzne	raz na dwa lata

### ► Zdejmowanie ramki z folią zewnętrzną

Przyciśnij przyciski zwalniania ramki folii [A7] i unieś ramkę z folią zewnętrzną [A8] do góry.

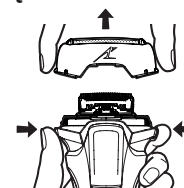

### ► Wymiana folii zewnętrznej w golarce

1. Naciśnij przyciski zwalniania zewnętrznej folii urządzenia [A12] i zdejmij zewnętrzną folię urządzenia [A2].

- Nie naciskaj zbyt mocno przycisków zwalniania zewnętrznej folii urządzenia. Może to spowodować wygięcie zewnętrznej folii urządzenia, co uniemożliwi dokładne dopasowanie do ramki folii.

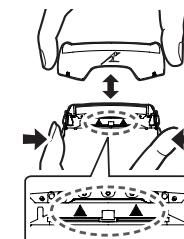

2. Dopasuj znacznik ramki folii (▲) ze znacznikiem zewnętrznej folii urządzenia (△) i połącz odpowiednio oba elementy, aby się zablokowały.

### ► Wymiana ostrzy wewnętrznych

1. Zdejmij ostrza wewnętrzne [A9] pojedynczo.
2. Załóż ostrza wewnętrzne pojedynczo.

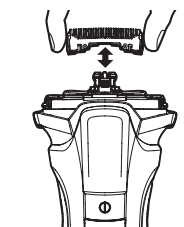

### ► Zakładanie ramki z folią zewnętrzną

Po ustawieniu ramki folii znacznikiem (▲) do przodu załóż dokładnie ramkę z folią zewnętrzną [A8] na głowicę golarki, tak aby usłyszeć zatrzaśnięcie.

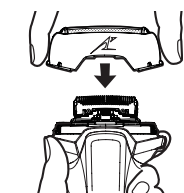

### Uwagi

Nie wyrzucaj ramki folii.

GB

D

F

I

NL

E

DK

P

N

S

FIN

PL

CZ

SK

H

RO

TR

## Często zadawane pytania

Pytanie	Odpowiedź
Czy właściwości akumulatora ulegną pogorszeniu, jeśli nie będzie używany przez dłuższy czas?	▶ Właściwości akumulatora ulegną pogorszeniu, jeśli nie będzie on używany przez ponad 6 miesięcy. Z tego powodu należy wykonać pełne ładowanie przynajmniej raz na 6 miesięcy.
Czy mogę ładować golarkę po każdym użyciu?	▶ W golarce jest używany akumulator litowo-jonowy, dlatego ładowanie po każdym użyciu nie wpłynie na żywotność akumulatora.
Dlaczego zasilacz należy odłączyć po naładowaniu?	▶ Ładowanie akumulatora przez ponad godzinę nie będzie miało wpływu na wydajność akumulatora, ale zasilacz należy odłączać ze względów bezpieczeństwa i z uwagi na oszczędność energii.
Jaki jest składnik dedykowanego oleju?	▶ Olej zawiera ciekłą parafinę.
Dlaczego urządzenie emituje dwukrotnie dźwięk po wyłączeniu?	▶ Dźwięk wskazuje niski poziom naładowania akumulatora. Naładuj urządzenie.

## Rozwiązywanie problemów

Wykonaj poniższe czynności.  
Jeżeli problemy nadal występują, należy skontaktować się z ze sprzedawcą urządzenia lub autoryzowanym centrum serwisowym firmy Panasonic.

Problem	Rozwiązanie
Wyłącznik zasilania nie włącza golarki.	▶ Odblokuj wyłącznik zasilania. (Patrz strona 237.)
Czujnik golenia nie reaguje.	▶ W zależności od grubości zarostu lub ilości ściętych włosów w głowicy golarki czujnik golenia może nie zadziałać, a odgłosy pracy golarki mogą się nie zmieniać. Jest to normalne zjawisko.
	▶ W zależności od rodzaju oraz ilości użytego żelu do golenia czujnik golenia może nie reagować. Jest to normalne zjawisko.
	▶ Czujnik golenia może nie zadziałać w przypadku niskiego poziomu naładowania akumulatora. W takim przypadku naładuj golarkę.
	▶ Zastosuj olej. (Patrz strona 240.) ▶ Czujnik golenia może nie reagować w przypadku zbyt małej ilości oleju na ostrzach.

Problem	Rozwiązanie
Czujnik golenia reaguje, nawet jeśli golarka nie styka się ze skórą.	<ul style="list-style-type: none"> <li>▶ Usuń przycięty zarost z golarki. Gdy golarka jest bardzo brudna, umyj ją przy użyciu wody. (Patrz strona 239.)</li> </ul>
	<ul style="list-style-type: none"> <li>▶ Wymień zewnętrzną folię urządzenia i/lub ostrza wewnętrzne. Oczekiwany czas eksploatacji zewnętrznej folii urządzenia i ostrzy wewnętrznych: Zewnętrzna folia urządzenia: Około 1 roku Ostrza wewnętrzne: Około 2 lat</li> </ul>
Nawet po naładowaniu czas pracy jest krótki.	<ul style="list-style-type: none"> <li>▶ Zastosuj olej.</li> </ul>
	<ul style="list-style-type: none"> <li>▶ Można to zredukować, czyszcząc golarkę po każdym goleniu.</li> </ul>
	<ul style="list-style-type: none"> <li>▶ Kiedy liczba użyć po naładowaniu urządzenia zaczyna się zmniejszać, zbliża się koniec czasu eksploatacji akumulatora.</li> </ul>

Problem	Rozwiązanie
Golarka nie działa nawet po naładowaniu.	<ul style="list-style-type: none"> <li>▶ Urządzenie może być używane w temperaturze otoczenia nie niższej niż 5 °C.</li> <li>▶ Akumulator osiągnął kres swojej żywotności.</li> <li>▶ Golarka nie będzie działać przy podłączonym zasilaczu. Z golarki można korzystać po jej wystarczającym naładowaniu i odłączeniu zasilacza.</li> </ul>
	Dźwięk działania golarki zmienia się podczas golenia.
Urządzenie głośno pracuje.	<ul style="list-style-type: none"> <li>▶ Zastosuj olej.</li> <li>▶ Ostrza nie będą się płynnie poruszać, gdy na ostrzach nie ma oleju, co wymaga większej mocy.</li> </ul>
	<ul style="list-style-type: none"> <li>▶ Golarka wydaje wysoki dźwięk ze względu na silnik liniowy. Nie oznacza to problemu.</li> </ul>
	<ul style="list-style-type: none"> <li>▶ Upewnij się, że ostrza są prawidłowo zamocowane.</li> </ul>
	<ul style="list-style-type: none"> <li>▶ Wyczyść zewnętrzną folię urządzenia szczoteczką. (Patrz strona 241.)</li> </ul>
Zapach staje się silniejszy.	<ul style="list-style-type: none"> <li>▶ Można to zredukować, czyszcząc golarkę po każdym goleniu.</li> </ul>

GB
D
F
I
NL
E
DK
P
N
S
FIN
PL
CZ
SK
H
RO
TR

Problem	Rozwiązanie
Ścinane włosy rozpryskują się na wszystkie strony.	Można to zredukować, czyszcząc golarkę po każdym goleniu. ▶ Wyczyść ostrza wewnętrzne szczoteczką, jeśli przywiera do nich zgolony zarost.
Zewnętrzna folia urządzenia nagrzewa się.	▶ Zastosuj olej. Sprawdź czy folia zewnętrzna urządzenia jest uszkodzona lub zdeformowana. Jeśli tak, wymień. (Patrz strona 241.)
Golenie nie jest tak dokładne jak wcześniej.	▶ Można to zredukować, czyszcząc golarkę po każdym goleniu. Wymień zewnętrzną folię urządzenia i/lub ostrza wewnętrzne. Oczekiwany czas eksploatacji zewnętrznej folii urządzenia i ostrzy wewnętrznych: Zewnętrzna folia urządzenia: Około 1 roku Ostrza wewnętrzne: Około 2 lat ▶ Zastosuj olej.

## Serwis

### Kontakt

Jeśli potrzebujesz więcej informacji, bądź gdy golarka albo zasilacz zostały uszkodzone, odwiedź stronę internetową firmy Panasonic <http://www.panasonic.com> lub skontaktuj się z autoryzowanym centrum serwisowym (adres kontaktowy znajdziesz w ulotce paneuropejskiej gwarancji).

### Części zamienne

Części zamienne dostępne są u sprzedawcy lub w Centrum Serwisowym.

Części zamienne dla modelu ES-LL41/ES-LL21	Folia zewnętrzna i ostrza wewnętrzne	WES9013
	Zewnętrzna folia urządzenia	WES9087
	Ostrza wewnętrzne	WES9068

### Żywotność akumulatora

Żywotność akumulatora wynosi 3 lata. Akumulator w tej golarce nie jest przystosowany do wymiany przez użytkownika. Wymianę akumulatora należy zlecić autoryzowanej placówce serwisowej.

## Ochrona środowiska i recykling materiałów

Ta golarka zawiera akumulator litowo-jonowy. Prosimy o oddanie zużytego akumulatora do utylizacji w miejscu oficjalnie do tego wskazanym, jeżeli takie istnieje w Twoim kraju.

**Pozbywanie się zużytych urządzeń elektrycznych i elektronicznych oraz baterii.**

**Dotyczy wyłącznie obszaru Unii Europejskiej oraz krajów posiadających systemy zbiórki i recyklingu.**



Niniejsze symbole umieszczane na produktach, opakowaniach i/lub w dokumentacji towarzyszącej oznaczają, że nie wolno mieszać zużytych urządzeń elektrycznych i elektronicznych oraz baterii z innymi odpadami domowymi/komunalnymi. W celu zapewnienia właściwego przetwarzania, utylizacji oraz recyklingu zużytych urządzeń elektrycznych i elektronicznych oraz zużytych baterii, należy oddawać je do wyznaczonych punktów gromadzenia odpadów zgodnie z przepisami prawa krajowego. Poprzez prawidłowe pozbywanie się zużytych urządzeń elektrycznych i elektronicznych oraz zużytych baterii pomagasz oszczędzać cenne zasoby naturalne oraz zapobiegać potencjalnemu negatywnemu wpływowi na zdrowie człowieka oraz na stan środowiska naturalnego.

W celu uzyskania informacji o zbiórce oraz recyklingu zużytych urządzeń elektrycznych i elektronicznych oraz baterii prosimy o kontakt z władzami lokalnymi. Za niewłaściwe pozbywanie się tych odpadów mogą grozić kary przewidziane przepisami prawa krajowego.

**Dotyczy symbolu baterii (symbol poniżej)**

Ten symbol może występować wraz z symbolem pierwiastka chemicznego. W takim przypadku wymagania Dyrektywy w sprawie określonego środka chemicznego są spełnione.



## Utylizacja wbudowanego akumulatora

**Wymij wbudowany akumulator, zanim wyrzucisz golarkę.**

Akumulator należy bezpiecznie zutylizować.

Upewnij się, że akumulator zostanie oddany w oficjalnie wyznaczonym miejscu, jeżeli takie miejsce jest dostępne.

Ten rysunek powinien być używany tylko podczas utylizacji golararki, a nie do jej naprawy. Samodzielny demontaż golararki sprawi, że nie będzie ona już wodoodporna, co może spowodować jej uszkodzenie.

- Wymij golarkę z zasilacza.
- Naciśnij wyłącznik zasilania, aby włączyć zasilanie i nie wyłączaj go, aż akumulator rozładuje się całkowicie.
- Wykonując kolejno czynności od ① do ⑦ unieś, a następnie wymij akumulator.
- Zachowaj ostrożność, aby styki ujemny i dodatni wyjętego akumulatora nie zostały zwarte. Zaizoluj złącza taśmą klejącą.

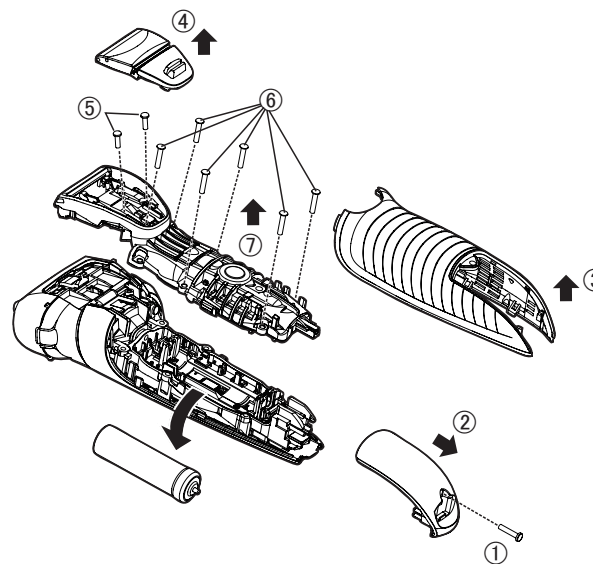

GB
D
F
I
NL
E
DK
P
N
S
FIN
PL
CZ
SK
H
RO
TR

## Dane techniczne

Źródło zasilania	Patrz tabliczka znamionowa na zasilaczu. (Automatyczne dostosowanie do napięcia zasilania)
Napięcie pracy silnika	3,6 V $\text{---}$
Czas ładowania	Okolo 1 godziny
Poziom hałasu	w trybie golenia: 63 (dB (A) odp. 1 pW) w trybie przycinania: 65 (dB (A) odp. 1 pW)

Produkt przeznaczony wyłącznie do użytku domowego.