

HERO

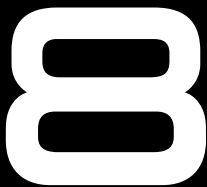

BLACK

## Dołącz do ruchu GoPro

---

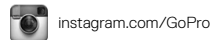

## Spis treści

---

Poznaj kamerę HERO8 Black	6
Konfigurowanie kamery	8
Poznanie kamery GoPro	14
Indywidualne ustawienia kamery GoPro	26
Korzystanie z funkcji QuikCapture	37
Dodawanie tagów najlepszego ujęcia HiLight	39
Ustawianie orientacji ekranu	40
Nagrywanie filmu	42
Ustawienia filmu	48
Fotografowanie	52
Ustawienia zdjęć	59
Rejestracja materiału poklatkowego	61
Ustawienia trybu poklatkowego	65
Transmisja na żywo	68
Kontrola ekspozycji	69
Podłączanie do zewnętrznego mikrofonu	72
Sterowanie kamerą GoPro za pomocą głosu	74
Odtwarzanie materiałów	78
Łączenie z innymi urządzeniami	82

## Spis treści

---

Przenoszenie plików multimedialnych	84
Ustawianie preferencji	89
Ważne komunikaty	98
Resetowanie kamery	100
Mocowanie kamery GoPro	102
Zdejmowanie drzwiczek	107
Konserwacja	109
Informacje o akumulatorze	110
Rozwiązywanie problemów	114
Dane techniczne: Video (Film)	116
Dane techniczne: Photo (Zdjęcie)	127
Dane techniczne: Time Lapse (Tryb poklatkowy)	132
Dane techniczne: Protune	137
Pomoc techniczna	146
Znaki towarowe	146
Informacje dotyczące przepisów	146

## Poznaj kamerę HERO8 Black

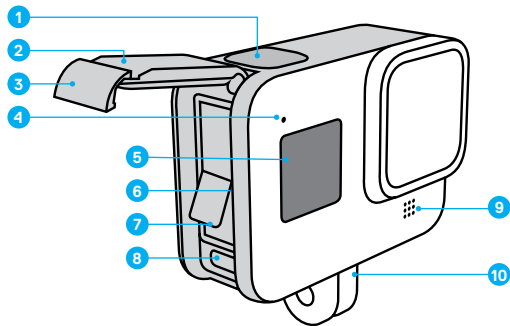

1. Przycisk migawki 
2. Drzwiczki
3. Zatrząsek drzwiczek
4. Wskaźnik stanu
5. Ekran stanu

6. Gniazdo karty microSD
7. Akumulator
8. Port USB-C
9. Mikrofon
10. Słupki montażowe

## Poznaj kamerę HERO8 Black

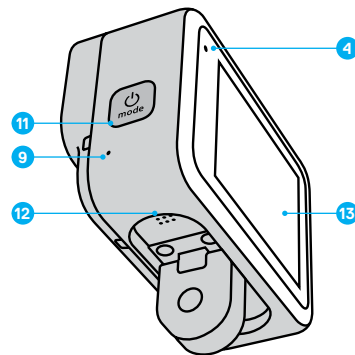

11. Przycisk trybu 
12. Głośnik
13. Ekran dotykowy

Dowiedz się, jak korzystać z akcesoriów dostarczonych z GoPro.  
Przejdź do części [Mocowanie kamery GoPro](#) (strona startowa 102).

## Konfigurowanie kamery

---

### KARTY MICROSD

Do zapisywania filmów i zdjęć potrzebna jest karta microSD (sprzedawana oddzielnie). Używaj markowych kart, które spełniają następujące wymagania:

- microSD, microSDHC lub microSDXC
- Szybkość klasy 10 lub UHS-I
- Maksymalna pojemność 256 GB

Lista zalecanych kart microSD znajduje się na stronie [gopro.com/microsdcards](https://gopro.com/microsdcards).

*Uwaga!* Przed użyciem karty SD upewnij się, że masz czyste i suche ręce. Należy zapoznać się z wytycznymi producenta w zakresie dopuszczalnego zakresu temperatur karty oraz innych ważnych informacji.

---

**WSKAZÓWKA!** Utrzymuj kartę SD w dobrym stanie, regularnie ją formatując. Spowoduje to skasowanie wszystkich plików multimedialnych, dlatego należy pamiętać o ich wcześniejszym zapisaniu.

1. Przeciągnij w dół, aby uzyskać dostęp do konsoli.
2. Dotknij opcji Preferences (Preferencje) > Reset (Resetuj) > Format SD Card (Sformatuj kartę SD).

Aby dowiedzieć się, jak zapisywać filmy i zdjęcia, zobacz [Przenoszenie plików multimedialnych](#) (strona 84).

## Konfigurowanie kamery

---

### AKUMULATOR

W celu osiągnięcia maksymalnej wydajności, podczas korzystania ze swojej nowej kamery GoPro używaj akumulatora GoPro (HERO8 Black / HERO7 Black / HERO6 Black).

Starsze modele akumulatorów GoPro oraz akumulatory innych producentów mogą pasować do kamery HERO8 Black, jednak będą one znacznie ograniczać jej wydajność.

---

**WSKAZÓWKA!** Istnieje prosty sposób na upewnienie się, że używasz właściwego akumulatora, i na sprawdzenie stanu jego naładowania.

1. Przeciągnij w dół, aby uzyskać dostęp do konsoli.
2. Dotknij opcji Preferences (Preferencje) > About (Informacje) > Battery Info (Informacje o akumulatorze).

## Konfigurowanie kamery

---

### INSTALACJA KARTY MICROSD I AKUMULATORA

1. Odblokuj zatrzask i otwórz drzwiczki.



2. Przy wyłączonej kamerze włóż kartę SD do gniazda karty etykietą skierowaną w stronę komory akumulatora.

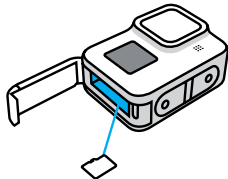

Kartę można wyjąć przez naciśnięcie jej paznokciem.

## Konfigurowanie kamery

---

3. Włóż akumulator.

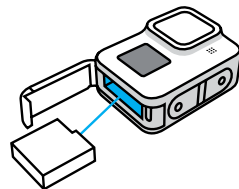

4. Podłącz kamerę do ładowarki USB lub komputera za pomocą dołączonego kabla USB-C.

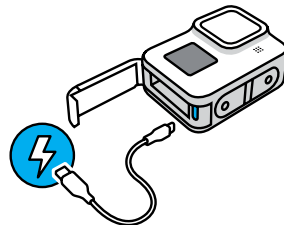

Pełne ładowanie akumulatora trwa około 2 godzin. Wskaźnik statusu kamery zgaśnie po ukończeniu ładowania. Więcej informacji można znaleźć w części [Informacje o akumulatorze](#) (strona 110).

---

**WSKAZÓWKA!** Najszybsze ładowanie zapewnia ładowarka GoPro Supercharger (sprzedawana oddzielnie).

## Konfigurowanie kamery

---

5. Po zakończeniu ładowania odłącz kabel i zamknij drzwiczki. Przed użyciem kamery upewnij się, że zatrzask drzwiczek jest zamknięty i zablokowany.



6. Naciśnij zawias drzwiczek, aby upewnić się, że są one szczelnie zamknięte.

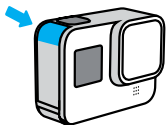

**OSTRZEŻENIE!** Drzwiczki kamery GoPro są ruchome. Aby upewnić się, że drzwiczki są zablokowane, szczelne i chronią przed przedostawaniem się wody, po ich zamknięciu sprawdź zatrzask i naciśnij zawias.

## Konfigurowanie kamery

---

### AKTUALIZOWANIE OPROGRAMOWANIA KAMERY

Aby mieć dostęp do najnowszych funkcji kamery GoPro i zadbać o jej najwyższą wydajność, pamiętaj o aktualizacji oprogramowania.

#### Aktualizacja za pomocą aplikacji GoPro

1. Pobierz aplikację ze sklepu Apple App Store lub Google Play.
2. Postępuj zgodnie z instrukcjami wyświetlanymi na ekranie aplikacji, aby połączyć kamerę z urządzeniem przenośnym. Jeśli dostępne jest nowe oprogramowanie kamery, aplikacja wyświetli informacje o sposobie jego instalacji.

#### Aktualizacja ręczna

1. Odwiedź stronę [gopro.com/update](https://gopro.com/update).
2. Wybierz *HERO8 Black* z listy kamer.
3. Wybierz opcję *Update your camera manually* (Aktualizuj kamerę ręcznie) i postępuj zgodnie z instrukcjami (w języku angielskim).

---

**WSKAZÓWKA!** Chcesz wiedzieć, jaka wersja oprogramowania jest używana? Tutaj możesz się tego dowiedzieć.

1. Przeciągnij w dół, aby uzyskać dostęp do konsoli.
2. Dotknij opcji *Preferences* (Preferencje) > *About* (Informacje) > *Camera Info* (Informacje o kamerze).

## Poznanie kamery GoPro

### WŁĄCZANIE

Przytrzymaj przycisk trybu , aby włączyć kamerę HERO8 Black.

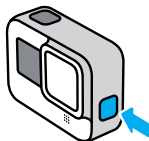

### WYŁĄCZANIE

Przytrzymaj przycisk trybu , aby ją wyłączyć.

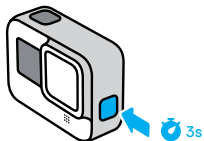

**OSTRZEŻENIE!** Należy zachować ostrożność przy korzystaniu z kamery GoPro oraz jej mocowań i akcesoriów. Zawsze miej na uwadze otoczenie, aby nie zranić siebie lub innych osób.

Należy bezwzględnie przestrzegać wszystkich lokalnych przepisów, w tym wszystkich przepisów dotyczących ochrony prywatności, które mogą ograniczać zapis w niektórych obszarach.

## Poznanie kamery GoPro

### KORZYSTANIE Z EKRANU DOTYKOWEGO

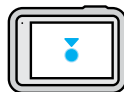

#### Dotknięcie

Wybór elementu, włączenie/wyłączenie ustawienia.

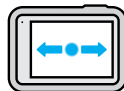

#### Przesunięcie w lewo lub w prawo

Przełączanie pomiędzy trybami: Film, Zdjęcie i Tryb Poklatkowy.

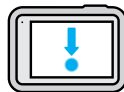

#### Przesunięcie w dół od krawędzi ekranu

Otwórz konsolę, gdy kamera znajduje się w orientacji poziomej.



#### Przesunięcie w górę od krawędzi ekranu

Oglądanie ostatniego zarejestrowanego filmu lub zdjęcia oraz uzyskiwanie dostępu do galerii multimediów.



## Poznanie kamery GoPro

---



**Naciśnięcie i przytrzymanie ekranu rejestracji**  
Włączanie i regulacja kontroli ekspozycji.



**Naciśnięcie i przytrzymanie dowolnej strzałki wstecz**  
Powrót do głównego ekranu rejestracji, galerii multimediów lub ekranu konsoli.

## Poznanie kamery GoPro

---

### TRYBY REJESTROWANIA

Kamera GoPro ma trzy główne tryby rejestrowania.



Zmieniaj tryby, przesuwając je w lewo lub w prawo.

#### Film

obejmuje profile ustawień dla ujęć standardowych, dynamicznych, filmowych oraz rejestrowanych w zwolnionym tempie. Więcej informacji można znaleźć w części *Nagrywanie filmu* (strona 42).

#### Zdjęcie

obejmuje profile ustawień dla zdjęć, zdjęć LiveBurst, zdjęć seryjnych i zdjęć nocnych. Więcej informacji można znaleźć w części *Fotografowanie* (strona 52).

#### Tryb poklatkowy

obejmuje profile ustawień dla filmów z funkcją TimeWarp oraz dla ujęć poklatkowych i poklatkowych nocnych. Więcej informacji można znaleźć w części *Rejestracja materiału poklatkowego* (strona 61).

---

**WSKAZÓWKA!** Gdy kamera jest włączona, można nacisnąć przycisk trybu , aby przełączyć tryby.

## Poznanie kamery GoPro

### UZYSKANIE IDEALNEGO UJĘCIA

1. Naciśnij przycisk migawki , aby rozpocząć nagrywanie.



2. Ponownie naciśnij przycisk migawki , aby zatrzymać nagrywanie (dotyczy filmów, trybu poklatkowego i transmisji na żywo).

## Poznanie kamery GoPro

### EKRAN REJESTRACJI

Ekran ten zapewnia dostęp do ustawień rejestracji.



1. Bieżący tryb (Film, Zdjęcie lub Poklatkowy)
2. Pozostały czas nagrywania / pozostałe zdjęcia
3. Niestandardowe skróty na ekranie
4. Ustawienia nagrywania
5. Stan naładowania akumulatora

*Uwaga!* Ustawienia nagrywania nie są dostępne w przypadku obrócenia kamery GoPro w celu wykonania zdjęć portretowych. Pamiętaj, by wybrać preferowane ustawienia przed obróceniem kamery.

## Poznanie kamery GoPro

### ZMIANA PROFILI USTAWIENÍ

Każdy tryb rejestrowania ma profile ustawień, które ułatwiają przełączanie pomiędzy najlepszym trybem i ustawieniami dla danego ujęcia. Sprawiają, że uzyskanie wymarzonego ujęcia jest niezwykle proste.

1. Dotknij ustawienia nagrywania.



2. Dotknij żądanego profilu ustawień. Wszystkie ustawienia profilu zostaną zapisane w kamerze i będą gotowe do użycia.



## Poznanie kamery GoPro

### DOSTOSOWYWANIE PROFILI USTAWIENÍ

Zmiany ustawień profilu można dokonać zaledwie kilkoma dotknięciami.

1. Dotknij ikony  przy profilu ustawień, który chcesz dostosować.



2. Dotknij ustawienia, które chcesz zmienić.



## Poznanie kamery GoPro

W ramach instrukcji wyświetlanych na ekranie zobaczysz listę dostępnych opcji.

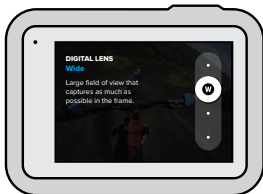

Szczegółowe informacje na temat ustawień można znaleźć w części [Dane techniczne](#) (strona startowa 116).

- Przewiń w dół, by zobaczyć bardziej zaawansowane ustawienia.



Szczegółowe informacje na temat wszystkich ustawień zaawansowanych można znaleźć w części [Protune](#) (strona startowa 137).

## Poznanie kamery GoPro

- Dotknij ikony , aby zapisać zmiany i powrócić do ekranu profili ustawień.



*Uwaga!* Nie możesz usunąć wstępnie zaprogramowanych profili ustawień, ale możesz je dostosować w dowolny sposób. Możesz także utworzyć własne profile ustawień.

Aby dowiedzieć się więcej, przejdź do sekcji [Tworzenie własnych profili ustawień](#) (strona 26).

**WSKAZÓWKA!** Na ekranie rejestracji możesz nacisnąć i przytrzymać ikonę ustawień rejestrowania, aby przejść bezpośrednio do menu ustawień.

## Poznananie kamery GoPro

### PRZYWRACANIE USTAWIEŃ FABRYCZNYCH PROFILI USTAWIEŃ

Możesz w dowolnym momencie przywrócić fabryczne ustawienia profili ustawień.

1. Dotknij ikony 



2. Dotknij ikony 





3. Dotknij opcji Done (Gotowe).

*Uwaga!* Możesz także przewinąć do końca listy ustawień i dotknąć opcji Restore (Przywróć).

## Poznananie kamery GoPro

### PORUSZANIE SIĘ PO MENU PRZY UŻYCIU PRZYCISKÓW

Kamera GoPro jest wodoszczelna, jednak ekran dotykowy nie działa pod wodą. Do zmiany trybów i ustawień służą przyciski i przedni ekran.

1. Gdy kamera jest włączona, przytrzymaj przycisk trybu  i naciśnij przycisk migawki . Menu pojawi się na przednim ekranie.
2. Naciśnij przycisk trybu, aby przewijać tryby i ustawienia.
3. Użyj przycisku migawki, aby wybrać i dostosować ustawienia.  
Aby zakończyć: naciśnij i przytrzymaj przycisk migawki lub przewiń, aż pojawi się opcja Done (Gotowe), a następnie naciśnij przycisk migawki.

*Uwaga!* W przypadku poruszania się po menu za pomocą przycisków konsola i galeria multimediów są niedostępne.

## Indywidualne ustawienia kamery GoPro

HERO8 Black to najlepsza kamera GoPro w zakresie personalizacji ustawień. Umożliwia tworzenie własnych profili ustawień i personalizowanie ekranu w celu uzyskiwania natychmiastowego dostępu do najczęściej używanych ustawień.

### TWORZENIE WŁASNYCH PROFILI USTAWIEŃ

Ustawienia rejestrowania, które idealnie nadają się do nagrywania na ośnierzonym stoku, mogą się nie sprawdzić podczas filmowania we wnętrzach. Niestandardowe profile ustawień umożliwiają konfigurowanie i zapisywanie ustawień dla obu sytuacji, dzięki czemu, w razie potrzeby, możesz szybko przełączać się między nimi.

1. Dotknij ustawień rejestrowania, następnie przewiń w dół listy profili ustawień i dotknij ikon **+**.

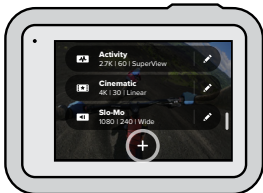

## Indywidualne ustawienia kamery GoPro

2. Dotknij danego ustawienia, by je zmienić.

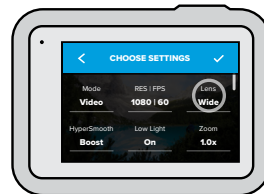

W ramach instrukcji wyświetlanych na ekranie zobaczysz listę dostępnych opcji. Szczegółowe informacje na temat wszystkich ustawień można znaleźć w części *Dane techniczne* (strona startowa 116).

Przewiń w dół, by zobaczyć bardziej zaawansowane ustawienia.



Szczegółowe informacje na temat ustawień zaawansowanych można znaleźć w części *Protune* (strona startowa 137).

## Indywidualne ustawienia kamery GoPro

3. Po zakończeniu dotknij ikony ✓.

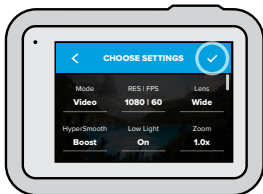

4. Wybierz ikonę oraz nazwę dla swojego profilu ustawień.

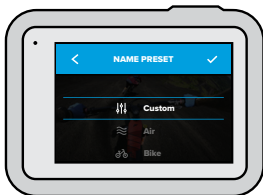

5. Dotknij ikony ✓, aby zapisać własny profil ustawień.

Konieczne może być dostosowanie profilu ustawień po ich wypróbowaniu. Dotknij ikony ✎, znajdującej się obok danego profilu ustawień, by go skorygować.

## Indywidualne ustawienia kamery GoPro

### USUWANIE WŁASNEGO PROFILU USTAWIEŃ

1. Dotknij ikony ≡.



2. Dotknij ikony ✕.



3. Dotknij opcji Done (Gotowe).

*Uwaga!* Możesz także przewinąć do końca listy ustawień i dotknąć opcji Delete (Usuń).

## Indywidualne ustawienia kamery GoPro

---

### SUGEROWANE USTAWIENIA

Oto niektóre z najlepszych trybów i ustawień, które pozwalają na rejestrowanie ulubionych aktywności. Wypróbuj je i potraktuj jako podstawę swoich własnych profili ustawień, a następnie eksperymentuj, aby znaleźć te, które najbardziej Ci odpowiadają.

Aktywność	Film	Zdjęcia
W powietrzu	<ul style="list-style-type: none"><li>1080p120, obiektyw Wide (Szeroki)</li><li>4K60, obiektyw Wide (Szeroki)</li><li>Filmy z funkcją TimeWarp 15x</li></ul>	<ul style="list-style-type: none"><li>Zdjęcie poklatkowe z 1-sekundowym interwałem w jakości 1080p120, obiektyw Wide (Szeroki)</li><li>Seria (30/3), obiektyw Wide (Szeroki)</li></ul>
Jazda na rowerze	<ul style="list-style-type: none"><li>1440p60, obiektyw Wide (Szeroki)</li><li>2,7K60 4:3, obiektyw Wide (Szeroki)</li><li>Filmy z funkcją TimeWarp 15x</li></ul>	<ul style="list-style-type: none"><li>Zdjęcie poklatkowe z 5-sekundowym interwałem, obiektyw Wide (Szeroki)</li></ul>
W pomieszczeniach	<ul style="list-style-type: none"><li>1440p30, obiektyw Wide (Szeroki)</li><li>1080p30, obiektyw Wide (Szeroki)</li></ul>	<ul style="list-style-type: none"><li>Zdjęcie lub seria zdjęć, obiektyw Wide (Szeroki)</li></ul>

## Indywidualne ustawienia kamery GoPro

---

Aktywność	Film	Zdjęcia
Podczas jazdy	<ul style="list-style-type: none"><li>1440p60, obiektyw Wide (Szeroki)</li><li>2,7K60 4:3, obiektyw Wide (Szeroki)</li><li>Filmy z funkcją TimeWarp 15x</li></ul>	<ul style="list-style-type: none"><li>Zdjęcie poklatkowe z 5-sekundowym interwałem, obiektyw Wide (Szeroki)</li></ul>
Przy zamocowanej kamerze	<ul style="list-style-type: none"><li>1440p60, obiektyw Wide (Szeroki)</li><li>4K60, obiektyw Wide (Szeroki)</li><li>Filmy z funkcją Auto TimeWarp</li></ul>	<ul style="list-style-type: none"><li>Zdjęcie poklatkowe z 5-sekundowym interwałem, obiektyw Wide (Szeroki)</li></ul>
Na zewnątrz	<ul style="list-style-type: none"><li>1440p60, obiektyw Wide (Szeroki)</li><li>4K60, obiektyw Wide (Szeroki)</li><li>Filmy z funkcją TimeWarp 10x</li></ul>	<ul style="list-style-type: none"><li>Zdjęcie lub seria zdjęć, obiektyw Wide (Szeroki)</li></ul>



## Indywidualne ustawienia kamery GoPro

---

Aktywność	Film	Zdjęcia
POV (punkt widzenia)*	<ul style="list-style-type: none"><li>1440p60, obiektyw Wide (Szeroki)</li><li>1440p120, obiektyw Wide (Szeroki)</li><li>Filmy z funkcją TimeWarp 15x</li></ul>	<ul style="list-style-type: none"><li>Zdjęcie poklatkowe z 2-sekundowym interwałem, obiektyw Wide (Szeroki)</li><li>Seria (30/3), obiektyw Wide (Szeroki)</li></ul>
Selfie	<ul style="list-style-type: none"><li>1440p60, obiektyw Narrow (Wąski)</li><li>4K60 4:3, obiektyw Narrow (Wąski)</li></ul>	<ul style="list-style-type: none"><li>Zdjęcie, obiektyw Narrow (Wąski), SuperFoto, Samowyzwalacz</li></ul>
Śnieg	<ul style="list-style-type: none"><li>1080p120, obiektyw Wide (Szeroki)</li><li>4K60, obiektyw Wide (Szeroki)</li><li>Filmy z funkcją TimeWarp 15x</li></ul>	<ul style="list-style-type: none"><li>Zdjęcie poklatkowe z 1-sekundowym interwałem, obiektyw Wide (Szeroki)</li><li>Seria (30/3), obiektyw Wide (Szeroki)</li></ul>

\*Ujęcia z punktu widzenia (POV) są nagrywane z Twojego punktu widzenia, gdy korzystasz z mocowań na ciało lub uchwytów trzymanyh w ręce.</2

## Indywidualne ustawienia kamery GoPro

---

Aktywność	Film	Zdjęcia
Szlak	<ul style="list-style-type: none"><li>1440p60, obiektyw Wide (Szeroki)</li><li>4K30 4:3, obiektyw Wide (Szeroki)</li><li>Filmy z funkcją TimeWarp 15x</li></ul>	<ul style="list-style-type: none"><li>Zdjęcie, obiektyw Wide (Szeroki)</li></ul>
Podróże	<ul style="list-style-type: none"><li>1440p60, obiektyw Wide (Szeroki)</li><li>4K60, obiektyw Wide (Szeroki)</li><li>Filmy z funkcją TimeWarp 10x</li></ul>	<ul style="list-style-type: none"><li>Zdjęcie lub seria zdjęć, obiektyw Wide (Szeroki)</li></ul>
Woda	<ul style="list-style-type: none"><li>1080p240, obiektyw Wide (Szeroki)</li><li>1440p60, obiektyw Wide (Szeroki)</li><li>4K60, obiektyw Wide (Szeroki)</li></ul>	<ul style="list-style-type: none"><li>Zdjęcie poklatkowe z 2- lub 5-sekundowym interwałem, obiektyw Wide (Szeroki)</li><li>Seria (30/6), obiektyw Wide (Szeroki)</li></ul>

## Indywidualne ustawienia kamery GoPro

### PERSONALIZOWANIE SKRÓTÓW NA EKRANIE

Skróty na ekranie zapewniają natychmiastowy dostęp (jednym dotknięciem) do wybranych ustawień rejestrowania kamery. Każdy tryb ma własne domyślne skróty, jednak możesz zmienić je na ustawienia, których używasz najczęściej. Możesz nawet skonfigurować różne skróty dla każdego profilu ustawień.

1. Dotknij ikony  przy profilu ustawień, który chcesz dostosować.



2. Przewiń w dół do ustawień On-Screen Shortcuts (Skróty na ekranie).

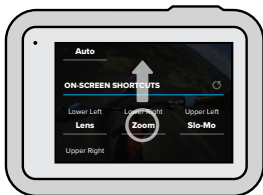

## Indywidualne ustawienia kamery GoPro

3. Dotknij miejsca, w którym chcesz umieścić nowy skrót.

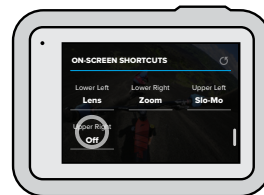

4. Przewiń wszystkie dostępne skróty po prawej stronie i wybierz jeden z nich.



Szczegółowe informacje na temat skrótów można znaleźć w częściach [Dane techniczne](#) (strona startowa 116) i [Protune](#) (strona startowa 137).

## Indywidualne ustawienia kamery GoPro

---

5. Dotknij ikony ◀, aby zapisać zmiany i powrócić do ekranu profilu ustawień.

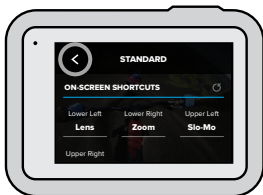

Teraz możesz po prostu dotknąć danego skrót, by zmienić ustawienia.

**WSKAZÓWKA!** Na ekranie rejestracji możesz nacisnąć i przytrzymać skrót, by przejść do ekranu wyboru skrótów.

## Korzystanie z funkcji QuikCapture

---

Funkcja QuikCapture jest najszybszym i najprostszym sposobem na włączenie kamery GoPro i zarejestrowanie ujęcia. Wystarczy nacisnąć jeden przycisk.

### NAGRYWANIE FILMU Z WYKORZYSTANIEM FUNKCJI QUIKCAPTURE

1. Gdy kamera jest wyłączona, naciśnij przycisk migawki .

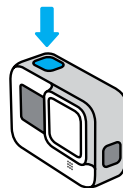

2. Ponownie naciśnij przycisk migawki , aby zatrzymać nagrywanie i wyłączyć kamerę.

*Uwaga!* Przy korzystaniu z funkcji QuikCapture kamera rozpocznie nagrywanie z ustawieniami stosowanymi poprzednim razem.

Informacje na temat innych opcji filmu można znaleźć w części [Nagrywanie filmu](#) (strona 42).

## Korzystanie z funkcji QuikCapture

---

### NAGRYWANIE W TRYBIE POKLATKOWYM Z WYKORZYSTANIEM FUNKCJI QUIKCAPTURE

1. Gdy kamera jest wyłączona, naciśnij i przytrzymaj przycisk migawki , aż kamera się włączy (około 3 sekund). Rozpocznie się nagrywanie w ostatnio używanym trybie poklatkowym.

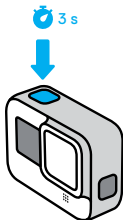

2. Ponownie naciśnij przycisk migawki , aby zatrzymać tryb poklatkowy i wyłączyć kamerę.

Informacje na temat innych opcji trybu poklatkowego można znaleźć w części [Rejestracja materiału poklatkowego](#) (strona 61).



**WYŁĄCZANIE FUNKCJI QUIKCAPTURE** Funkcja QuikCapture jest domyślnie włączona, lecz można ją wyłączyć.

1. Przeciągnij w dół, aby uzyskać dostęp do konsoli.
2. Dotknij ikony .

**WSKAZÓWKA!** Ponieważ funkcja QuikCapture włącza kamerę tylko do nagrywania, jest ona doskonałym sposobem na zmaksymalizowanie czasu pracy baterii.

## Dodawanie tagów najlepszego ujęcia HiLight

---

Zaznacz ulubione momenty w filmach i zdjęciach, naciskając przycisk trybu  podczas nagrywania lub odtwarzania. Spowoduje to dodanie tagu najlepszego ujęcia HiLight , który ułatwia wyszukiwanie nagrań podczas oglądania materiału, tworzenia filmu lub wyszukiwania określonego ujęcia.

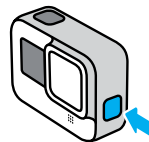

Można również dodawać tagi najlepszego ujęcia HiLight przy użyciu aplikacji GoPro lub po wydaniu polecenia „GoPro HiLight”, gdy włączone jest sterowanie głosowe.

**WSKAZÓWKA!** Aplikacja GoPro szuka tagów najlepszego ujęcia HiLight podczas tworzenia filmów. Pozwala to mieć pewność, że w zarejestrowanym materiale znajdują się ulubione momenty.

## Ustawianie orientacji ekranu

---

Obracając kamerę, można łatwo przełączać się między zdjęciami w orientacji pionowej i poziomej. Kamera HERO8 Black pozwala także na nagrywanie filmów i robienie zdjęć w prawidłowej pozycji — nawet w przypadku zamontowania jej do góry nogami. Menu ekranu dotykowego dostosuje się automatycznie, a nagranie będzie odtwarzane w prawidłowej pozycji.

Orientacja ulega zablokowaniu po naciśnięciu przycisku migawki . Jeśli kamera przechyla się podczas nagrywania, np. jak na kolejce górskiej, materiał również będzie się przechylał. Uchwycisz każdy zakręt i najmniejszy ruch.

### BLOKOWANIE ORIENTACJI

Korzystając z kamery HERO8 Black możesz zablokować orientację ekranu w pozycji poziomej lub pionowej. Ta opcja świetnie sprawdza się, gdy używasz mocowań na ciało lub uchwytów trzymanyh w ręce. Wtedy najczęściej dochodzi do przypadkowego rejestrowania obrazu w nieodpowiedniej orientacji.

Przeciągnij w dół, aby uzyskać dostęp do konsoli.

1. Wybierz odpowiednią orientację ekranu.
2. Dotknij przycisku  na konsoli.

Ekran zostanie wówczas zablokowany i dostosowany do orientacji kamery.

*Uwaga!* Blokowanie ekranu w ten sposób działa tylko wtedy, gdy opcja Orientation (Orientacja) ma domyślnie ustawioną wartość All (Wszystkie) w sekcji Preferences (Preferencje).

## Ustawianie orientacji ekranu

---

### BLOKOWANIE ORIENTACJI POZIOMEJ

Możesz także zablokować kamerę GoPro w orientacji poziomej.

Przeciągnij w dół, aby uzyskać dostęp do konsoli.

1. Dotknij opcji Preferences (Preferencje) > Touch Screen (Ekran dotykowy) > Orientation (Orientacja).
2. Przełącz ustawienie Auto (Automatycznie) na Landscape (Orientacja pozioma).

GoPro będzie rejestrować obraz w prawidłowej pozycji, niezależnie od tego, czy kamera jest we właściwym położeniu czy do góry nogami. Orientację ekranu można także zablokować w konsoli.

## Nagrywanie filmu

---

Kamera GoPro jest wyposażona w cztery profile ustawień filmu. Nadają się one do różnych typów ujęć. Po wybraniu profilu ustawień naciśnij przycisk migawki  aby rozpocząć nagrywanie. Naciśnij ponownie, by zatrzymać.

### STANDARD (UJĘCIA STANDARDOWE; DOMYŚLNY)

Wszechstronny profil ustawień, który doskonale nadaje się do nagrywania filmów o uniwersalnym charakterze. Umożliwia nagrywanie filmów 1080p z prędkością 60 klatek na sekundę (kl./s) do odtwarzania na pełnym ekranie na telefonie i telewizorze. Obiektów cyfrowy jest ustawiony na szeroki, aby uchwycić więcej w kadrze.

### ACTIVITY (UJĘCIA DYNAMICZNE)

Użyj tego profilu ustawień, aby rejestrować niezwykle wciągające materiały z ulubionych aktywności. Umożliwia nagrywanie filmów 2,7K z prędkością 60 kl./s dzięki obiektywowi cyfrowemu SuperView. Nadaje to Twoim filmom klasyczny wygląd GoPro i pozwala na odtwarzanie na pełnym ekranie w wysokiej rozdzielczości.

### CINEMATIC (UJĘCIA FILMOWE)

Umożliwia nagrywanie filmów o wysokiej rozdzielczości — 4K — z prędkością 30 kl./s. Ten profil ustawień korzysta z linearnego obiektywu cyfrowego, aby udoskonalić efekt rybiego oka i nadać filmowi prawdziwie kinowy charakter.

### SLO-MO (UJĘCIA REJESTROWANE W ZWOLNIONYM TEMPIE)

Idealny do szybkich, pełnych akcji ujęć — ten profil ustawień pozwala rejestrować materiał 1080p z prędkością 240 kl./s. Umożliwia to odtwarzanie filmu w ośmiokrotnie zwolnionym tempie i uchwycenie niesamowitych szczegółów, których nie widać gołym okiem.

## Nagrywanie filmu

---

### SKRÓTY NA EKRAPIE

Profile ustawień wideo obejmują cztery domyślne skróty, które możesz zamienić na dowolnie wybrane przez siebie skróty.

Więcej informacji można znaleźć w części [Personalizowanie skrótów na ekranie](#) (strona 34).

*Uwaga!* Profil ustawień dla ujęć rejestrowanych w zwolnionym tempie nie obejmuje żadnych domyślnych skrótów.

### Zwolnione tempo

Dotknięcie skrótu zwolnionego tempa automatycznie zmienia prędkość nagrywania na 120 kl./s. Pozwoli to na czterokrotne spowolnienie tempa odtwarzania nagrania.

*Uwaga!* Dotknięcie przycisku zwolnionego tempa przed rozpoczęciem nagrywania wideo w jakości 4K30 lub 2,7K30 (4:3) uruchomi nagrywanie z prędkością 60 kl./s. Pozwoli to na dwukrotne spowolnienie odtwarzanego nagrania.

## Nagrywanie filmu

1. Przed rozpoczęciem nagrywania dotknij ikony .



2. Naciśnij przycisk migawki , aby rozpocząć nagrywanie.



## Nagrywanie filmu

### Obiektywy cyfrowe

Zmiana obiektywów cyfrowych kamery GoPro przypomina wymianę obiektywów w tradycyjnym aparacie. Wpływają one na to, jaka część danej sceny zmieści się w kadrze, na poziom powiększenia oraz na występowanie efektu rybiego oka.

1. Dotknij ikony .



2. Przewiń opcje, aby zobaczyć podgląd na żywo każdej opcji, a następnie wybierz jedną z nich.



*Uwaga!* Niektóre obiektywy cyfrowe działają wyłącznie z wybranymi prędkościami nagrywania. Kamera HERO8 Black w razie potrzeby automatycznie zmieni prędkość nagrywania po zmianie obiektywu.

## Nagrywanie filmu

### HyperSmooth Boost

Funkcja HyperSmooth Boost pozwala zmaksymalizować stabilizację obrazu na nierównym terenie.

1. Przed rozpoczęciem nagrywania dotknij ikony .



2. Naciśnij przycisk migawki , aby rozpocząć nagrywanie.

Więcej informacji można znaleźć w części [Stabilizacja obrazu HyperSmooth 2.0](#) (strona 125).

**Uwaga!** Funkcja HyperSmooth Boost włącza się automatycznie po wybraniu cyfrowego obiektywu Narrow (Wąski).

**WSKAZÓWKA!** Funkcja HyperSmooth Boost stabilizuje filmy poprzez mocne kadrowanie obrazu. W przypadku filmów bez kadrowania lub stabilizacji obrazu wyłącz HyperSmooth 2.0, a w przypadku filmów ze stabilizacją obrazu z szerszym polem widzenia skorzystaj z ustawień On (Wł.) lub High (Wysokie).

## Nagrywanie filmu

### Powiększanie dotykaniem

Funkcja powiększania dotykaniem pomaga uchwycić bliższy obraz akcji.

1. Dotknij ikony .



2. Użyj suwaka, aby wybrać stopień powiększenia.



3. Poziom powiększenia jest zablokowany, dopóki nie zostanie on ponownie zmieniony, do czasu przełączenia trybów rejestrowania lub wyłączenia kamery.



## Ustawienia filmu

Poniżej znajduje się lista ustawień filmu. Dotknij ikony , a następnie wybranego ustawienia, by wprowadzić zmiany.





### MODE (TRYB) (DOSTĘPNY PODCZAS TWORZENIA NIESTANDARDOWEGO PROFILU USTAWIENÍ)

Wybierz odpowiedni tryb — Video (Film) (w przypadku tradycyjnego filmu), Looping (Film w pętli) lub Slo-Mo (Zwolnione tempo).

#### Looping (Film w pętli)

Zapętlenie pozwala zaoszczędzić miejsce na karcie SD, poprzez nagrywanie w ciągłej pętli aż do uchwycenia oczekiwanego momentu. Użyj go, gdy czekasz na coś, co ma się wydarzyć (np. podczas wędkowania) lub gdy może nic się nie wydarzyć (np. w przypadku zastosowania jako kamery samochodowej).

Działa on w następujący sposób:

- Jeśli wybierzesz interwały 5-minutowe, po zakończeniu nagrywania przyciskiem migawki  zostanie zapisanych tylko 5 ostatnich minut filmu.
- Jeśli nagrywasz przez 5 minut i nie naciśniesz przycisku migawki , kamera powróci do pętli i rozpocznie nagrywanie filmu od początku.

## Ustawienia filmu

### Slo-Mo (Zwolnione tempo)

To ustawienie, dostępne przy wysokiej prędkości nagrywania, umożliwia ośmio- lub czterokrotne spowolnienie tempa odtwarzania. Ustaw rozdzielczość na 1080p, a prędkość na 240 kl./s, by zyskać możliwość ośmiokrotnego spowolnienia tempa. Wybierz rozdzielczość 2,7 K, 1440p lub 1080p oraz prędkość 120 kl./s dla czterokrotnie zwolnionego tempa.

### ROZDZIELCZOŚĆ (RES) | LICZBA KŁATEK NA SEKUNDĘ (FPS)

Rozdzielczości (RES) są pogrupowane według proporcji obrazu. Wysokie rozdzielczości 4:3 (doskonałe do selfie i ujęć z perspektywy pierwszej osoby) są wymienione w górnym rzędzie. Formaty panoramiczne 16:9 (doskonałe do ujęć kinowych) znajdują się w dolnym rzędzie.

Liczba klatek na sekundę (kl./s) jest widoczna w dolnej części ekranu. Wszystkie dostępne częstotliwości wyświetlania klatek dla wybranej rozdzielczości są wyświetlane w kolorze białym. Niedostępne prędkości klatek są w kolorze szarym. Użyj wyższych częstotliwości wyświetlania klatek, aby rejestrować dynamiczne aktywności lub tworzyć ujęcia w zwolnionym tempie.

Domyślna rozdzielczość i liczba klatek na sekundę będą się różnić w zależności od wybranego profilu ustawień.

Aby uzyskać więcej informacji, przejdź do części:

- [Rozdzielczość filmu](#) (RES) (strona 116)
- [Klatki na sekundę](#) (FPS) (strona 119)
- [Proporcje obrazu](#) (strona 120)

## Ustawienia filmu

---

### OBIEKTYWY

Wybierz obiektyw cyfrowy odpowiedni dla planowanego przez Ciebie ujęcia — SuperView, Wide (Szeroki), Linear (Linearny) lub Narrow (Wąski). Domyślny obiektyw będzie się różnił w zależności od wybranego profilu ustawień.

*Uwaga!* Dostępne obiektywy będą się różnić w zależności od wybranej rozdzielczości i liczby klatek.

Więcej informacji można znaleźć w części [Obiektywy cyfrowe](#) (Film) (strona 121).

### INTERWAŁ (ZAPĘTLENIE)

Wybierz, jak długo kamera GoPro nagrywa film przed powrotem do nagrywania filmu od początku. Domyślny interwał to 5 minut.

Więcej informacji można znaleźć w części [Interwały zapętlenia](#) (strona 126).

### HYPERSMOOTH

Stabilizacja obrazu HyperSmooth 2.0 idealnie nadaje się do jazdy na rowerze, jazdy na nartach, ujęć z ręki i nie tylko oraz zapewnia niezwykle płynne ujęcia jak z gimbalem — bez użycia gimbala. Dostępne ustawienia: Boost (Wzmocnienie), High (Wysokie), On (Wł.) i Off (Wył.).

Więcej informacji można znaleźć w części [Stabilizacja obrazu HyperSmooth 2.0](#) (strona 125).

## Ustawienia filmu

---

### SŁABE OŚWIETLENIE

Kamera GoPro używa automatycznego dostosowania klatkażu do słabych warunków oświetleniowych, aby automatycznie dostosować się do ciemniejszej scenarii podczas filmowania z częstotliwością 50 lub 60 klatek na sekundę. Domyślnie funkcja ta jest włączona, ale można ją wyłączyć.

Więcej informacji można znaleźć w części [Automatyczne dostosowanie klatkażu do słabych warunków oświetleniowych](#) (strona 126).

### POWIĘKSZANIE

Funkcja powiększania dotykami pomaga zastosować bliższe spojrzenie na akcję. Użyj suwaka po prawej stronie, aby zablokować poziom powiększenia.

### KLIPY

Rejestruj krótkie klipy wideo, które można szybko i łatwo zapisać w telefonie i udostępnić w mediach społecznościowych. Funkcja klipów jest domyślnie wyłączona.



PROTUNE pozwala na ręczne regulowanie takich zaawansowanych ustawień jak: Bit Rate (Prędkość przepływu danych), Color (Kolor), ISO Limit (Limit ISO), Exposure (Ekspozycja), ustawienia mikrofonu i inne.

Więcej informacji można znaleźć w części [Protune](#) (strona 137).

## Fotografowanie

Kamera GoPro zapewnia cztery profile ustawień zdjęć. Po prostu wybierz żądany typ zdjęcia i naciśnij przycisk migawki , aby zrobić zdjęcie. Wszystkie zdjęcia są nagrywane w rozdzielczości 12 MP z domyślnie ustawionym obiektywem cyfrowym Wide (Szeroki).

### ZDJĘCIE (DOMYŚLNE)

Ten profil ustawień służy do rejestrowania pojedynczych zdjęć lub serii zdjęć ciągłych. Pojedyncze naciśnięcie przycisku migawki  pozwala zrobić jedno zdjęcie. Naciśnij i przytrzymaj przycisk migawki , aby wykonać serię zdjęć z częstotliwością do 30 na sekundę (w zależności od warunków oświetleniowych).

### LIVEBURST

Dzięki funkcji LiveBurst zarejestrujesz serię zdjęć na 1,5 sekundy przed naciśnięciem przycisku migawki , 1,5 sekundy po jego naciśnięciu. Możesz przejrzeć serię zdjęć, by znaleźć idealne ujęcie, lub udostępnić całą serię jako krótki film.

### TRYB SERYJNY

Tryb seryjny rejestruje serię zdjęć z niesamowitą szybkością. To sprawia, że idealnie nadaje się do robienia zdjęć szybkiej akcji. Ten profil ustawień umożliwia automatyczne wykonanie do 30 zdjęć w ciągu jednej sekundy w zależności od oświetlenia.

### TRYB NOCNY

Ten nocny profil ustawień automatycznie dostosowuje szybkość migawki, co zapewnia lepsze doświetlenie kadru. Jest to idealne rozwiązanie do zdjęć w słabych warunkach oświetleniowych, ale nie jest zalecane w przypadku ujęć z ręki lub nagrywania zamocowaną kamerą w sytuacjach, gdy kamera jest w ruchu.

## Fotografowanie

### SKRÓTY NA EKRANIE

Profile ustawień zdjęć obejmują cztery domyślne skróty, które możesz zamienić na dowolnie wybrane przez siebie skróty.

Więcej informacji można znaleźć w części [Personalizowanie skrótów na ekranie](#) (strona 34).

*Uwaga!* Output (Format wyjściowy) jest jedynym domyślnym skrótem dla profilu ustawień zdjęć, ale w razie potrzeby możesz także ustawić go dla trybu seryjnego i nocnego.

### Samowyzwalacz

Użyj samowyzwalacza do robienia selfie, zdjęć grupowych i nie tylko.

1. Dotknij ikony .



## Fotografowanie

- Wybierz 3 sekundy (idealna opcja do zdjęć selfie) lub 10 sekund (idealna opcja dla zdjęć grupowych).



- Naciśnij przycisk migawki . Kamera rozpocznie odliczanie czasu. Rozlegnie się również sygnał dźwiękowy, a przedni wskaźnik statusu zacznie migać. Zarówno sygnał, jak i miganie, będą coraz szybsze w miarę upływu czasu pozostałego do zrobienia zdjęcia.



**Uwaga!** Aby zapobiec rozmyciu zdjęć w słabym oświetleniu, programator czasowy jest automatycznie ustawiony na 3 sekundy po włączeniu trybu nocnego.

## Fotografowanie

### Obiektywy cyfrowe

Wpływają one na to, jaka część danej sceny zmieści się w kadrze, na poziom powiększenia oraz na efekt rybiego oka. Możesz przełączać się pomiędzy nimi, by sprawdzić, który najlepiej pasuje do planowanego ujęcia.

- Dotknij ikony .



- Przewiń opcje, aby zobaczyć podgląd na żywo każdej opcji, a następnie wybierz jedną z nich.



**Uwaga!** Z trybu LiveBurst można korzystać wyłącznie w połączeniu z obiektywem Wide (Szeroki).

## Fotografowanie

### Output (Format wyjściowy)

Kamera HERO8 Black pozwala decydować o sposobie przetwarzania i zapisywania zdjęć. Tryb zdjęć (rejestrowanie jednego zdjęcia na raz) zapewnia najwięcej opcji.

Output (Format wyjściowy)	Tryb	Opis
SuperFoto	Zdjęcia	Automatycznie wykorzystuje zaawansowane przetwarzanie obrazów, co zapewnia najlepsze możliwe zdjęcia w każdym oświetleniu. Przetwarzanie każdego zdjęcia może potrwać nieco dłużej
HDR	Zdjęcia	Pozwala na połączenie wielu zdjęć w jedno ujęcie, które uwydatnia szczegóły w scenach, które łączą jasne światło i cienie.
Standard	Zdjęcie, tryb seryjny, tryb nocny	Zapisuje zdjęcia jako standardowe pliki JPG.
RAW	Zdjęcie, tryb seryjny, tryb nocny	Pozwala zapisać każde zdjęcie jako plik JPG i GPR do użytku z ulubionymi programami do edycji zdjęć.

## Fotografowanie

1. Dotknij ikony 



2. Przewiń opcje po prawej stronie, a następnie wybierz jedną z nich.



## Fotografowanie

### Powiększanie dotykciem

Funkcja powiększania dotykciem pomaga uchwycić bliższy obraz akcji.

1. Dotknij ikony .



2. Użyj suwaka, aby wybrać stopień powiększenia.



3. Poziom powiększenia jest zablokowany, dopóki nie zostanie on ponownie zmieniony, do czasu przełączenia trybów rejestrowania lub wyłączenia kamery.

**WSKAZÓWKA!** Zdjęcia można skonfigurować za pomocą dowolnej kombinacji zdjęć w trybie seryjnym, programatora czasowego i powiększenia.

## Ustawienia zdjęć

Oto przegląd dostępnych ustawień zdjęć. Dotknij ikony , aby uzyskać dostęp do menu ustawień, a następnie dotknij danego ustawienia, aby wprowadzić zmiany.



### LENS (OBIEKTYW)

Wybierz cyfrowy obiektyw odpowiedni dla planowanego przez Ciebie ujęcia — Wide (Szeroki), Linear (Linearny) lub Narrow (Wąski). Przewiń je po prawej stronie, aby zobaczyć podgląd na żywo każdej z opcji, a następnie wybierz jedną z nich.

Aby dowiedzieć się więcej, przejdź do części [Obiektywy cyfrowe \(Zdjęcie\)](#) (strona 130)

### OUTPUT (FORMAT WYJŚCIOWY) — ZDJĘCIE, TRYB SERYJNY, TRYB NOCNY

Ustaw poziom przetwarzania swojego zdjęcia i sposób zapisywania plików. Wybierz SuperPhoto, HDR, Standard lub RAW.

Aby uzyskać więcej informacji, przejdź do części:

- [SuperFoto](#) (strona 127)
- [HDR](#) (strona 128)
- [Format RAW](#) (strona 131)

## Ustawienia zdjęć

---

### TIMER (SAMOWYZWALACZ)

Robiąc zdjęcie, możesz ustawić 3- lub 10-sekundowe opóźnienie.

### POWIĘKSZANIE

Funkcja powiększania dotykaniem pomaga zastosować bliższe spojrzenie na akcję. Użyj suwaka po prawej stronie, aby zablokować poziom powiększenia.

### MEGAPIKSELE (LIVEBURST)

Wybierz rozdzielczość 8 MP lub 12 MP dla ujęć LiveBurst. Rozdzielczość 8 MP (domyślna) jest kompatybilna z większością telefonów. Rozdzielczość 12 MP jest kompatybilna wyłącznie z najnowszymi telefonami wysokiej klasy.

### BURST RATE (SZYBKOŚĆ ZDJĘĆ SERYJNYCH)

Wybierz liczbę zdjęć, jaką kamera wykona w ciągu 1, 3, 6 lub 10 sekund.

Więcej informacji można znaleźć w części [Szybkość zdjęć seryjnych](#) (strona 129).

### MIGAWKA (TRYB NOCNY)

Ustaw czas otwarcia migawki kamery w trybie nocnym. Wybierz dłuższe ekspozycje dla ciemniejszych zdjęć.

Więcej informacji można znaleźć w części [Szybkość migawki](#) (strona 129).

### PROTUNE (ZDJĘCIE, TRYB SERYJNY, TRYB NOCNY)

pozwała na ręczne regulowanie takich zaawansowanych ustawień jak: Bit Rate (Prędkość przepływu danych), Color (Kolor), ISO Limit (Limit ISO), Exposure (Ekspozycja), i inne.

Więcej informacji można znaleźć w części [Protune](#) (strona startowa 137).

## Rejestracja materiału poklatkowego

---

Tryb poklatkowy pozwala zmieniać wielogodzinne wydarzenia w krótkie filmy, które można udostępniać. W tym trybie kolejne kadki filmu są rejestrowane w określonych interwałach. Kamera GoPro jest wyposażona w trzy profile ustawień trybu poklatkowego. Wystarczy jedynie nacisnąć przycisk migawki , aby rozpocząć rejestrowanie, a następnie nacisnąć go ponownie, by zatrzymać.

### TIMEWARP 2.0 (DOMYŚLNY)

Kamera HERO8 Black (wykorzystując stabilizację obrazu TimeWarp 2.0) pozwala przyspieszyć czas dzięki nagraniu niezwykle stabilnego filmu poklatkowego w ruchu. To sprawia, że jest to idealne rozwiązanie między innymi do jazdy na rowerze górskim czy wspinaczek górskich. Ten profil ustawień pozwala rejestrować filmy 1080p przy użyciu obiektywu cyfrowego Wide (Szeroki), automatycznie dostosowując prędkość nagrywania w celu uzyskania najlepszych rezultatów.

Możesz też dotknąć ikony  i zastosować zwolnienie do czasu rzeczywistego, by rozkoszować się ciekawymi chwilami, a potem ponownie przyspieszyć akcję jednym dotknięciem.

### POKLATKOWY

Możesz użyć tego profilu ustawień, aby rejestrować filmy poklatkowe, gdy kamera jest zamontowana i nieruchoma. Doskonale sprawdzi się podczas zachodów słońca, scen ulicznych, projektów artystycznych i przy tworzeniu innych ujęć, które trwają przez dłuższy czas. Umożliwia nagrywanie filmów 1080p przy użyciu cyfrowego obiektywu Wide (Szeroki), rejestrując ujęcie co 0,5 sekundy.

## Rejestracja materiału poklatkowego

### NOCNY POKLATKOWY

Profil ustawień Night Lapse (Nocny poklatkowy) został stworzony z myślą o nagrywaniu filmów poklatkowych w ciemnych i słabo oświetlonych miejscach. Automatycznie dostosowuje szybkość migawki, by wpuszczać więcej światła, i wybiera interwał, który zapewnia najlepsze rezultaty. Umożliwia nagrywanie filmów 1080p przy użyciu obiektywu cyfrowego Wide (Szeroki). Nocny poklatkowy nie jest zalecany w przypadku ujęć z ręki lub nagrywania zamocowaną kamerą w sytuacjach, gdy kamera jest w ruchu.

**WSKAZÓWKA!** Kamera HERO8 Black umożliwia także robienie zdjęć w trybie poklatkowym oraz nocnym trybie poklatkowym. Po prostu przejdź do sekcji Format w ustawieniach i wybierz Zdjęcie.

### SKRÓTY NA EKRANIE

Profile ustawień trybu poklatkowego obejmują dwa domyślne skróty, które możesz zamienić na dowolnie wybrane przez siebie skróty.

Więcej informacji można znaleźć w części [Personalizowanie skrótów na ekranie](#) (strona 34).

**WSKAZÓWKA!** Chociaż w tym przypadku istnieją jedynie dwa skróty domyślne, możesz mieć maksymalnie cztery skróty.

## Rejestracja materiału poklatkowego

### Obiektywy cyfrowe

Dzięki nim możesz decydować o tym, jaka część danej sceny zmieści się w kadrze, o poziomie powiększenia oraz efekcie rybiego oka.

1. Dotknij ikony **W**.



2. Przewiń opcje, aby zobaczyć podgląd na żywo każdej opcji, a następnie wybierz jedną z nich.



*Uwaga!* Dostępne obiektywy będą się różnić w zależności od wybranego trybu.



## Rejestracja materiału poklatkowego

### KORZYSTANIE Z FUNKCJI POWIĘKSZANIA DOTYKIEM

Funkcja powiększania dotykiem pomaga zastosować bliższe spojrzenie na akcję.

1. Dotknij ikony .



2. Użyj suwaka, aby wybrać stopień powiększenia.



3. Poziom powiększenia jest zablokowany, dopóki nie zostanie on ponownie zmieniony, do czasu przetężenia trybów rejestrowania lub wyłączenia kamery.

## Ustawienia trybu poklatkowego

Tutaj możesz dokonywać zmian ustawień trybu poklatkowego. Dotknij ikony , a następnie wybranego ustawienia, by wprowadzić zmiany.



### RESOLUTION (ROZDZIELCZOŚĆ)

Rozdzielczości (RES) są pogrupowane według proporcji obrazu. Wysokie rozdzielczości 4:3 (doskonałe do selfie i ujęć z perspektywy pierwszej osoby) są wymienione w górnym rzędzie. Formaty panoramiczne 16:9 (doskonałe do ujęć kinowych) znajdują się w dolnym rzędzie.

Aby uzyskać więcej informacji, przejdź do części:

- [Rozdzielczość filmu](#) (Tryb poklatkowy) (strona 133)
- [Proporcje obrazu](#) (strona 120)

### LENS (OBIEKTYW)

Wybierz cyfrowy obiektyw odpowiedni dla planowanego przez Ciebie ujęcia — Wide (Szeroki), Linear (Linearny) lub Narrow (Wąski). Przewiń je po prawej stronie, aby zobaczyć podgląd na żywo każdej z opcji, a następnie wybierz jedną z nich.

**Uwaga!** Dostępne obiektywy będą się różnić w zależności od wybranego trybu.

Więcej informacji można znaleźć w części [Obiektywy cyfrowe \(Zdjęcie\)](#) (strona 130).

## Ustawienia trybu poklatkowego

---

### POWIĘKSZANIE

Funkcja powiększania dotykaniem pomaga zastosować bliższe spojrzenie na akcję. Użyj suwaka po prawej stronie, aby zablokować poziom powiększenia.

### SPEED (SZYBKOŚĆ) — TIMEWARP

Ustaw szybkość filmu. Wybierz niższą prędkość (2x lub 5x) dla krótkich aktywności lub wyższą prędkość (10x, 15x lub 30x) dla dłuższych aktywności. Pozostaw prędkość ustawioną na Auto (domyślnie), aby kamera GoPro automatycznie dostosowywała prędkość rejestrowania w oparciu o ruch, wykrywanie sceny i oświetlenie.

Więcej informacji można znaleźć w części [Szybkość filmu z funkcją TimeWarp 2.0](#) (strona 132).

### FORMAT (TRYB POKLATKOWY, NOCNY TRYB POKLATKOWY)

Możesz przełączać się pomiędzy filmowym i zdjęciowym trybem poklatkowym oraz trybem poklatkowym nocnym. Po wybraniu formatu zdjęcia, fotografie wykonywane są w ramach ciągłej serii w ustalonych odstępach czasu. Dzięki temu możesz skupić się na przygodach, a nie na kamerze. Później możesz przejrzeć wszystkie swoje zdjęcia i znaleźć najlepsze ujęcia.

### INTERVAL (INTERWAŁ) — TRYB POKLATKOWY

Wybierz, jak często kamera ma przechwytywać klatkę filmu lub robić zdjęcie. Użyj krótszych interwałów dla szybkich czynności i dłuższych interwałów dla długo trwających aktywności.

Więcej informacji można znaleźć w części [Interwał w trybie poklatkowym](#) (strona 134).

## Ustawienia trybu poklatkowego

---

### INTERVAL (INTERWAŁ) — TRYB POKLATKOWY NOCNY

Ustaw, jak często kamera ma robić zdjęcie w warunkach bardzo słabego oświetlenia. Wybierz krótkie interwały dla scen z dużą ilością ruchu i większą ilością światła. Używaj dłuższych interwałów w przypadku scen z niewielkim ruchem lub jego brakiem albo niewielką ilością światła.

Więcej informacji można znaleźć w części [Interwały w trybie poklatkowym nocnym](#) (strona 136).

### OUTPUT (FORMAT WYJŚCIOWY) — ZDJĘCIA POKLATKOWE, ZDJĘCIA POKLATKOWE NOCNE

Pozwala zapisać zdjęcia jako standardowe pliki JPG lub RAW.

Więcej informacji można znaleźć w części [Format RAW](#) (strona 131).

### MIGAWKA (TRYB POKLATKOWY NOCNY)

Ustaw szybkość migawki kamery podczas zdjęć nocnych. Wybierz dłuższe ekspozycje, aby uzyskać ciemniejsze zdjęcia.

Więcej informacji można znaleźć w części [Szybkość migawki](#) (strona 129).

### PROTUNE (TIMEWARP, FILM POKLATKOWY, FILM POKLATKOWY NOCNY)



Możesz ręcznie sterować zaawansowanymi ustawieniami filmów.

Więcej informacji można znaleźć w części [Protune](#) (strona startowa 137).

## Transmisja na żywo

---

### USTAWIANIE TRANSMISJI NA ŻYWO

1. Łączenie z aplikacją GoPro. Szczegółowe informacje można znaleźć w części [Łączenie się z aplikacją GoPro](#) (strona 82).
2. W aplikacji dotknij opcji , aby sterować kamerą.
3. Dotknij opcji  i postępuj zgodnie z instrukcjami, aby skonfigurować transmisję.

Aby uzyskać szczegółowe instrukcje, odwiedź stronę [gopro.com/live-stream-setup](https://gopro.com/live-stream-setup).

## Kontrola ekspozycji

---

Kamera HERO8 Black skanuje całą scenę, aby wybrać poziom ekspozycji dla zdjęcia. Kontrola ekspozycji pozwala zdecydować, czy tylko część ujęcia powinna być wykorzystywana do ustawienia ekspozycji.

Na ekranie dotykowym można sprawdzić podgląd ujęcia. Spróbuj wykonać kontrolę ekspozycji, jeśli sekcje ujęcia są zbyt ciemne lub zbyt jasne.

### USTAWIANIE KONTROLI EKSPOZYCJI ZA POMOCĄ FUNKCJI AUTO EXPOSURE (AUTOMATYCZNA EKSPOZYCJA)

Dzięki tej opcji kamera automatycznie opiera ekspozycję na wybranym obszarze.

Żałujemy, że kamera jest zamontowana na desce rozdzielczej. Prawdopodobnie zechcesz ustawić ekspozycję na podstawie sceny na zewnątrz — zamiast deski rozdzielczej. Pomoże to zapobiec prześwietleniu zdjęć (zbyt jasne zdjęcia).

1. Naciśnij ekran dotykowy, aż na środku ekranu pojawi się zestaw ramek z kropką pośrodku. Jest to miernik punktowy. Spowoduje to oparcie ekspozycji na środku ujęcia.
2. Przeciągnij ramkę od środka, jeśli do ustawienia ekspozycji chcesz użyć innego obszaru zdjęcia. (Zamiast przeciągania ramki można dotknąć tego obszaru.)

## Kontrola ekspozycji

3. Sprawdź, czy ekspozycja wygląda dobrze. Dotknij ikony ✓ znajdującej się w prawym dolnym rogu.



### USTAWIANIE EKSPOZYCJI PRZY UŻYCIU FUNKCJI LOCKED EXPOSURE (ZABLOKOWANA EKSPOZYCJA)

Opcja ta powoduje, że kamera blokuje ekspozycję aż do jej anulowania.

Jeśli jeździsz na desce snowboardowej w słoneczny dzień, dobrym rozwiązaniem może być zablokowanie ekspozycji na kurtce fotografowanej osoby. Pomoże to zapobiec niedoświetleniu zdjęć (zbyt ciemne zdjęcia) w porównaniu z jasnym śniegiem.

1. Naciśnij ekran dotykowy, aż na środku ekranu pojawi się zestaw ramek z kropką pośrodku. Jest to miernik punktowy. Spowoduje to oparcie ekspozycji na środku ujęcia.
2. Przeciągnij ramkę od środka, jeśli do ustawienia ekspozycji chcesz użyć innego obszaru zdjęcia. (Zamiast przeciągania ramki można dotknąć tego obszaru.)
3. Aby zablokować ekspozycję, dotknij wewnątrz ramek.

## Kontrola ekspozycji

4. Sprawdź, czy ekspozycja wygląda dobrze. Dotknij ikony ✓ znajdującej się w prawym dolnym rogu, aby zablokować ekspozycję.

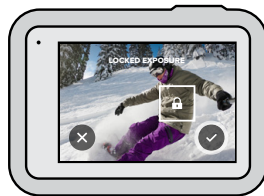

### Wyłączanie kontroli ekspozycji

Kontrola ekspozycji jest automatycznie wyłączana podczas przełączania trybów przechwytywania lub ponownego uruchomienia kamery. Można ją także wyłączyć ręcznie.

1. Naciśnij ekran dotykowy, aż na środku pojawi się kwadrat.
2. Dotknij ikony ✕ znajdującej się w lewym dolnym rogu.

*Uwaga!* Po anulowaniu kontroli ekspozycji kamera wróci do automatycznego wykorzystywania całej sceny do ustawiania poziomu ekspozycji.

## Podłączanie do zewnętrznego mikrofonu

---

Możesz użyć profesjonalnej przejściówki mikrofonowej 3,5 mm GoPro Pro z dodatkiem Media Mod do kamery HERO9 Black (sprzedawane osobno) oraz mikrofonu zewnętrznego, aby poprawić jakość dźwięku w swoich filmach.

1. Podłącz mikrofon do portu USB-C kamery, używając w tym celu profesjonalnej przejściówki mikrofonowej 3,5 mm GoPro Pro (sprzedawana osobno).
2. Na głównym ekranie kamery przesun w dół, aby uzyskać dostęp do konsoli.
3. Wybierz kolejno Preferences (Preferencje) > Input/Output (Wejście/Wyjście) > Audio Input (Wejście Audio).
4. Dotknij opcji.

## Podłączanie do zewnętrznego mikrofonu

---

Opcja	Opis
Standard Mic (Standardowy mikrofon (domyślnie))	Obsługuje mikrofony bez zasilania
Standard Mic+ (Standardowy mikrofon+)	Obsługuje mikrofony bez zasilania i daje wzmocnienie o wartości 20 dB
Powered Mic (Mikrofon zasilany)	Obsługuje mikrofony z własnym zasilaniem
Powered Mic+ (Mikrofon zasilany+)	Obsługuje mikrofony z własnym zasilaniem i daje wzmocnienie o wartości 20 dB
Line In (Wejście liniowe)	Obsługuje wyjście liniowe z innego sprzętu audio (mikser, przedwzmacniacz gitary, urządzenie do karaoke itp.)

*Uwaga!* Jeśli nie masz pewności, którą opcję wybrać, sprawdź informacje dołączone do mikrofonu.

## Sterowanie kamerą GoPro za pomocą głosu

---

Polecenia głosowe zapewniają wygodne sterowanie kamerą GoPro bez użycia rąk. Doskonale sprawdzają się, gdy ręce masz zajęte trzymaniem kierownicy roweru, kijków narciarskich itp. Po prostu powiedz kamerze GoPro, co chcesz zrobić.

### WŁĄCZANIE I WYŁĄCZANIE FUNKCJI STEROWANIA GŁOSOWEGO

1. Przeciągnij w dół, aby uzyskać dostęp do konsoli.
2. Dotknij , aby włączyć lub wyłączyć sterowanie głosowe.

### REJESTROWANIE ZA POMOCĄ STEROWANIA GŁOSOWEGO

PPo włączeniu funkcji sterowania głosowego możesz powiedzieć swojej kamerze GoPro, by rozpoczęła rejestrowanie.

Polecenie	Opis
GoPro, capture	Rozpoczyna rejestrowanie w bieżącym trybie kamery
GoPro, stop capture	Zatrzymuje nagrywanie w trybie Film i Trybie poklatkowym. Tryby Zdjęcie i LiveBurst zatrzymują się samoczynnie.

## Sterowanie kamerą GoPro za pomocą głosu

---

### LISTA POLECEŃ GŁOSOWYCH

Istnieją dwa typy poleceń głosowych — polecenia dotyczące akcji i trybu.

#### Używanie polecenia dotyczącego akcji

Te polecenia umożliwiają przełączanie trybów na bieżąco. Jeśli nagrywasz film, możesz powiedzieć „GoPro take a photo”, aby zrobić zdjęcie bez ręcznego przełączania trybów.

Polecenie dotyczące akcji	Opis
GoPro, start recording	Rozpoczęcie nagrywania filmu
GoPro, HiLight	Dodanie tagu najlepszego ujęcia HiLight do filmu podczas nagrywania
GoPro, stop recording	Zatrzymanie nagrywania filmu
GoPro, take a photo	Zrobienie jednego zdjęcia
GoPro, shoot burst	Rejestrowanie zdjęć seryjnych
GoPro, start time lapse	Rozpoczynanie nagrywania w ostatnio używanym trybie poklatkowym
GoPro, stop time lapse	Zatrzymanie nagrywania zdjęć poklatkowych
GoPro, turn on	Włączenie kamery (opcja Wake on Voice (Włączenie głosem) musi być włączona)
GoPro, turn off	Wyłączanie kamery

## Sterowanie kamerą GoPro za pomocą głosu

---

### Używanie poleceń dotyczących trybów

Użyj tych poleceń do przełączania trybów nagrywania w ruchu. Następnie powiedz „GoPro Capture” lub naciśnij przycisk migawki, aby zrobić ujęcie.

Polecenie dotyczące trybu	Opis
GoPro, Video mode	Przełącza kamerę w tryb filmu ( <b>nie</b> uruchamia nagrywania)
GoPro, Photo mode	Przełącza kamerę w tryb zdjęć ( <b>nie</b> robi zdjęcia)
GoPro, Time Lapse mode	Przełącza kamerę w tryb poklatkowy ( <b>nie</b> robi zdjęć poklatkowych)



**WSKAZÓWKI!** Przed wydaniem nowego polecenia trzeba zatrzymać nagrywanie filmu lub zdjęć poklatkowych.

## Sterowanie kamerą GoPro za pomocą głosu

---

### WŁĄCZANIE KAMERY GOPRO ZA POMOCĄ GŁOSU

Dzięki temu ustawieniu kamera GoPro włącza się i reaguje na polecenia głosowe, gdy jest wyłączona.

1. Przeciągnij w dół, aby uzyskać dostęp do konsoli.
2. Dotknij ikony , aby włączyć sterowanie głosem.
3. Wybierz kolejno Preferences (Preferencje) > Voice Control (Sterowanie głosowe) > Wake on Voice (Włączanie głosem) > On (Wł.).
4. Wyłącz kamerę, wypowiadając polecenie „GoPro turn off” lub naciskając i przytrzymując przycisk trybu .
5. Włącz kamerę, wypowiadając polecenie „GoPro turn on”.

*Uwaga!* Po wyłączeniu kamera będzie słuchać poleceń przez godzinę.

### DOSTĘP DO PEŁNEJ LISTY POLECEŃ W KAMERZE

1. Przeciągnij w dół, aby uzyskać dostęp do konsoli.
2. Dotknij opcji Preferences (Preferencje) > Voice Control (Sterowanie głosowe) > Commands (Polecenia).

### ZMIANA JĘZYKA STEROWANIA GŁOSOWEGO

1. Przeciągnij w dół, aby uzyskać dostęp do konsoli.
2. Dotknij opcji Preferences (Preferencje) > Voice Control (Sterowanie głosowe) > Language (Język).

*Uwaga!* Na sterowanie głosowe może mieć wpływ wiatr, szum i odległość od kamery. Przechowuj kamerę w czystości i wytrzyj wszelkie zanieczyszczenia w celu uzyskania najlepszych rezultatów.







## Odtwarzanie materiałów

---

Przesuń w górę, aby zobaczyć ostatni film, zdjęcie lub serię zdjęć.  
Przesuń w lewo i w prawo, aby przewijać inne pliki na karcie SD.





Galeria multimedialnych zawiera następujące opcje odtwarzania:

-  Wstrzymanie odtwarzania
-  Wznawianie odtwarzania
-  Zobacz wszystkie pliki multimedialne na karcie SD
-  Usuń plik z karty SD
-  Odtwarzanie w zwolnionym/normalnym tempie
-  Use a slider to scan through your videos, bursts, and time lapse photos (Użyj suwaka, aby skanować filmy oraz zdjęcia seryjne i poklatkowe)

## Odtwarzanie materiałów

---

-  Dodaj/usuń tag najlepszego ujęcia HiLight
-  Dostosuj głośność odtwarzania
-  Przejdź do poprzedniego lub następnego zdjęcia w serii zdjęć lub w grupie zdjęć

Uwaga! Opcje odtwarzania mogą się różnić w zależności od typu przeglądanych plików multimedialnych.

---

**WSKAZÓWKA!** Niektóre opcje odtwarzania nie są dostępne w przypadku, gdy trzymasz kamerę w orientacji pionowej. Przed obróceniem kamery należy dostosować ustawienia w orientacji poziomej.





## Odtwarzanie materiałów

---



### KORZYSTANIE Z WIDOKU GALERII

Widok galerii umożliwia szybki dostęp do wszystkich filmów i zdjęć zapisanych na karcie SD.



1. Na ekranie odtwarzania dotknij .
2. Aby przeglądać materiały, przesunij w górę.
3. Dotknij miniaturki filmu lub zdjęcia, aby zobaczyć ten element w widoku pełnoekranowym.
4. Dotknij ikony , aby wybrać pliki.
5. Dotknij ikony , aby powrócić do ekranu odtwarzania.

**Uwaga!** Widok galerii nie jest dostępny w przypadku, gdy trzymasz kamerę w orientacji pionowej. Ponadto im więcej zawartości jest na karcie SD, tym dłużej będzie się ona ładować.

## Odtwarzanie materiałów

---

### Usuwanie wielu plików

1. Dotknij ikony .
2. Dotknij wszystkich plików, które chcesz usunąć. Ponownie dotknij plik, jeśli chcesz go odznaczyć.
3. Dotknij , aby usunąć wybrane pliki.

### PRZEGLĄDANIE FILMÓW I ZDJĘĆ NA URZĄDZENIU PRZENOŚNYM

1. Połącz kamerę z aplikacją GoPro. Szczegółowe informacje można znaleźć w części [Łączenie się z aplikacją GoPro](#) (strona 82).
2. Za pomocą elementów sterujących aplikacji można odtwarzać, edytować i udostępniać filmy i zdjęcia.

**WSKAZÓWKA!** Skorzystaj z aplikacji GoPro, aby zrobić zdjęcia z filmów, utworzyć krótkie klipy wideo z filmów pełnej długości, zapisać materiały na telefonie i wiele więcej.

### WYŚWIETLANIE FILMÓW I ZDJĘĆ NA KOMPUTERZE

Aby wyświetlić multimedia na komputerze, należy najpierw zapisać pliki na komputerze. Więcej informacji można znaleźć w części [Przenoszenie plików multimedialnych](#) (strona 84).

## Łączenie z innymi urządzeniami

---

### ŁĄCZENIE SIĘ Z APLIKACJĄ GOPRO

Za pomocą aplikacji GoPro można sterować kamerą HERO8 Black, udostępniać filmy i zdjęcia w podróży i automatycznie przekształcać nagrania w niezwykle relacje — wspaniałe filmy zsynchronizowane z efektami i muzyką.

#### Łączenie po raz pierwszy

1. Pobierz aplikację GoPro ze sklepu Apple App Store lub Google Play.
2. Postępuj zgodnie z instrukcjami wyświetlanymi na ekranie aplikacji, aby połączyć się z kamerą.

*Uwaga dla systemu iOS:* gdy pojawi się monit, zezwól na powiadomienia z aplikacji GoPro, a otrzymasz informację, kiedy Twój film będzie gotowy. Więcej informacji można znaleźć w części [Tworzenie relacji filmowej](#) (strona 84).

#### Po pierwszym podłączeniu

Po pierwszym podłączeniu można rozpocząć połączenie za pomocą menu Connections (Połączenia) kamery.

1. Jeśli połączenie bezprzewodowe kamery nie jest jeszcze włączone, przeciągnij w dół, aby uzyskać dostęp do konsoli.
2. Wybierz kolejno Preferences (Preferencje) > Connections (Połączenia) > Connect Device (Połącz urządzenie).
3. Postępuj zgodnie z instrukcjami wyświetlanymi na ekranie, aby połączyć się z aplikacją GoPro.

## Łączenie z innymi urządzeniami

---

### ŁĄCZENIE Z URZĄDZENIAMI BLUETOOTH

Kamerę GoPro można połączyć z urządzeniami Bluetooth, które przechwytyują dane o nagraniach. Dane można wykorzystać do poprawienia jakości filmów z wykorzystaniem statystyk dotyczących twojej przygody.

1. Połącz kamerę z aplikacją GoPro. Szczegółowe informacje można znaleźć w części [Łączenie się z aplikacją GoPro](#) (strona 82).
2. W aplikacji otwórz ustawienia kamery, a następnie dotknij opcji Bluetooth Devices (Urządzenia Bluetooth).
3. Postępuj zgodnie z instrukcjami wyświetlanymi na ekranie.

### USTAWIANIE PRĘDKOŚCI POŁĄCZENIA

Kamera GoPro jest ustawiona na używanie pasma sieci Wi-Fi 5 GHz (najszybsze dostępne) podczas podłączania do innych urządzeń przenośnych.

Zmień pasmo sieci Wi-Fi na 2,4 GHz, jeśli urządzenie lub region nie obsługuje częstotliwości 5 GHz.

1. Przeciągnij w dół, aby uzyskać dostęp do konsoli.
2. Dotknij opcji Preferences (Preferencje) > Connections (Połączenia) > Wi-Fi Band (Pasma Wi-Fi).

## Przenoszenie plików multimedialnych

---

### TWORZENIE RELACJI FILMOWEJ

Kamerę GoPro można skonfigurować w celu automatycznego wysyłania filmów i zdjęć do telefonu. Aplikacja GoPro będzie używać ich do tworzenia relacji filmowych — w pełni edytowanych filmów z muzyką i efektami.

1. Połącz kamerę z aplikacją GoPro. Szczegółowe informacje można znaleźć w części [Łączenie się z aplikacją GoPro](#) (strona 82).
2. Przesuń w dół na ekranie głównym aplikacji. Zdjęcia z ostatniej sesji zostaną skopiowane do telefonu i przekształcone we w pełni edytowane filmy.
3. Dotknij filmu, aby go wyświetlić.
4. Wprowadź dowolne zmiany.
5. Zapisz film lub udostępnij go znajomym, rodzinie i fanom.

### Wyszukiwanie najlepszych ujęć

Upewnij się, że najlepsze ujęcia zostały oznaczone tagiem HiLight. Aplikacja GoPro szuka tagów podczas tworzenia filmów. Pozwala to mieć pewność, że w zarejestrowanym materiale znajdują się ulubione momenty.

Kamera HERO8 Black wie również, kiedy zwracasz twarz w stronę kamery, uśmiechasz się itd. Automatycznie oznacza zdjęcia danymi, by aplikacja mogła je wybrać do filmów.

Więcej informacji można znaleźć w części [Dodawanie tagów najlepszego ujęcia HiLight](#) (strona 39).

## Przenoszenie plików multimedialnych

---

### PRZENOSZENIE PLIKÓW Z KARTY SD

Filmy i zdjęcia można przesyłać na komputer w celu odtwarzania i edycji.

1. Wymij kartę SD z kamery.
2. Włóż kartę do czytnika lub adaptera kart SD.
3. Podłącz czytnik kart do portu USB komputera lub włóż adapter do gniazda kart SD.
4. Skopiuj pliki do komputera.

## Przenoszenie plików multimedialnych

---

### AUTOMATYCZNE PRZESYŁANIE DO CHMURY

Subskrypcja GoPro Plus umożliwia automatyczne przesyłanie multimediów do chmury, w której można przeglądać, edytować i udostępniać je za pomocą dowolnego urządzenia.

1. Subskrybuj usługę GoPro Plus:
  - a. Pobierz aplikację GoPro na swoje urządzenie ze sklepu Apple App Store lub Google Play.
  - b. Postępuj zgodnie z instrukcjami wyświetlanymi na ekranie aplikacji, aby połączyć się z kamerą.
  - c. Jeśli połączenie nawiązywane jest po raz pierwszy, postępuj zgodnie z instrukcjami wyświetlanymi na ekranie, aby subskrybować usługę GoPro Plus. W przeciwnym razie naciśnij przycisk  na ekranie wyboru kamery.
2. Podłącz kamerę do gniazda zasilania. Przesyłanie rozpocznie się automatycznie.

Po pierwszym skonfigurowaniu kamera nie będzie musiała łączyć się z aplikacją, aby automatycznie rozpocząć przesyłanie.

*Uwaga!* Oryginalne pliki pozostaną w kamerze nawet po skopiowaniu ich do chmury.

**WSKAZÓWKA!** Upewnij się, że najlepsze ujęcia zostały oznaczone tagiem HiLight. Aplikacja GoPro szuka tagów podczas tworzenia filmów.

## Przenoszenie plików multimedialnych

---

### RĘCZNE PRZESYŁANIE MATERIAŁÓW DO CHMURY

Przenieś swoje materiały multimedialne do chmury bez czekania na pełne naładowanie kamery. (Kamera GoPro musi być nadal podłączona do gniazda zasilania).

1. Subskrybuj usługę GoPro Plus.
2. Podłącz kamerę do gniazda zasilania.
3. Przeciągnij w dół, aby uzyskać dostęp do konsoli.
4. Dotknij opcji Preferences (Preferencje) > Manual Upload (Przesyłanie ręczne).

### UZYSKIWANIE DOSTĘPU DO MATERIAŁÓW W CHMURZE

1. Otwórz aplikację GoPro na swoim urządzeniu.
2. Dotknij ikony  i wybierz chmurę, aby wyświetlić, edytować i udostępnić zawartość.

**WSKAZÓWKA!** Możesz utworzyć relację filmową z multimediami z chmury. Otwórz aplikację GoPro, dotknij ikony , a następnie wybierz GoPro Plus.

## Przenoszenie plików multimedialnych

### WYŁĄCZANIE AUTOMATYCZNEGO PRZESYŁANIA

Możesz ustawić kamerę tak, aby nie przysyłała plików za każdym razem, gdy będzie podłączona do gniazdka elektrycznego i całkowicie naładowana.

1. Przeciągnij w dół, aby uzyskać dostęp do konsoli.
2. Dotknij opcji Preferences (Preferencje) > GoPro Plus > Auto Upload (Prześlij automatycznie).
3. Dotknij opcji Off (Wył.).

### ŁĄCZENIE SIĘ Z INNĄ SIECIĄ BEZPRZEWODOWĄ

1. Przeciągnij w dół, aby uzyskać dostęp do konsoli.
2. Dotknij opcji Preferences (Preferencje) > GoPro Plus > Networks (Sieci).
3. Wybierz sieć. Sieć nie może być ukryta ani wymagać zaakceptowania umowy licencyjnej użytkownika końcowego (tak jak w przypadku np. sieci hotelowych).
4. W razie potrzeby wprowadź hasło.
5. Dotknij ikony , aby zapisać sieć.

### ZMIANA USTAWIEŃ APLIKACJI GOPRO

Zarządzaj ustawieniami automatycznego przesyłania, konfiguruj sieci bezprzewodowe i nie tylko.

1. Przeciągnij w dół, aby uzyskać dostęp do konsoli.
2. Dotknij opcji Preferences (Preferencje) > GoPro Plus.

*Uwaga!* Subskrypcja GoPro Plus będzie dostępna w sekcji Preferences (Preferencje) po zarejestrowaniu.

## Ustawianie preferencji







### KORZYSTANIE Z KONSOLI

Trzymając kamerę w orientacji poziomej, przesun w dół na ekranie kamery, aby uzyskać dostęp do konsoli i sekcji Preferences (Preferencje).



### FUNKCJE KONSOLI

Konsola pozwala szybko włączyć i wyłączyć następujące ustawienia:

-  Sterowanie głosowe
-  Sygnały dźwiękowe
-  QuikCapture
-  Blokada ekranu
-  Siatka
-  Blokada orientacji ekranu

## Ustawianie preferencji



### STAN POŁĄCZENIA

Sprawdź stan połączenia w górnej części konsoli.



GPS włączony (biały)

GPS wyłączony (szary)

GPS niedostępny (szary)



Kamera jest połączona z aplikacją GoPro (biały)

Kamera nie jest sparowana z aplikacją GoPro (szary)

Kamera nie jest połączona z aplikacją GoPro (szary)



Automatyczne przesyłanie jest włączone i gotowe (biały)

Automatyczne przesyłanie jest wyłączone (szary)

Automatyczne przesyłanie jest włączone, lecz nie jest gotowe (szary)

## Ustawianie preferencji

### ZMIANA PREFERENCJI

Preferencje pozwalają skonfigurować kamerę GoPro w dowolny sposób.



### CONNECTIONS (POŁĄCZENIA)

Ustaw wszystkie połączenia bezprzewodowe kamery GoPro.

#### Wireless Connections (Połączenia bezprzewodowe)

Włączaj i wyłączaj połączenia bezprzewodowe kamery.

#### Connect Device (Połącz urządzenie)

Wybierz połączenie z aplikacją GoPro, GoPro Smart Remote lub urządzeniem Bluetooth. Więcej informacji można znaleźć w części [Łączenie się z aplikacją GoPro](#) (strona 82).

#### Camera Info (Informacje o kamerze).

Sprawdź nazwę i hasło kamery.

#### Wi-Fi Band (Pasma Wi-Fi)

Wybierz 5 GHz lub 2,4 GHz jako prędkość połączenia. Wybierz opcję 5 GHz tylko, jeśli Twój telefon i region go obsługują. Więcej informacji można znaleźć w części [Ustawianie prędkości połączenia](#) (strona 83).



### GENERAL (OGÓLNE)

W sekcji General settings (Ustawienia ogólne) można znaleźć następujące pozycje:

#### Beep Volume (Głośność sygnału dźwiękowego)

Możliwe wybory: High (Wysoka; domyślna), Med (Średnia), Low (Niska) lub Mute (Wyciszony). Ustawioną tutaj głośność można włączyć lub wyłączyć za pomocą konsoli.

## Ustawianie preferencji

---

### QuikCapture

Funkcja QuikCapture jest domyślnie włączona. Możesz wyłączyć ją tutaj. Można je również włączać i wyłączać za pomocą konsoli.

### Default Preset (Domyślny profil ustawień)

Ustaw profil ustawień, w którym kamera GoPro ma nagrywać w momencie włączenia za pomocą przycisku trybu: . To ustawienie nie wpływa na działanie funkcji QuikCapture.

### Auto Power Off (Automatyczne wyłączenie zasilania)

Wybierz 5 min, 15 min (domyślnie), 30 min lub Nigdy.

### LEDs (Diody LED)

Służy do ustawiania, które wskaźniki statusu będą migały. Wybierz spośród: All On (Wszystkie włączone; domyślne), All Off (Wszystkie wyłączone) lub Front Off Only (Tylko przednia wyłączona).

### Anti-Flicker (Zapobieganie migotaniu)

Wybierz wykorzystywaną lokalnie liczbę klatek na sekundę do nagrywania i odtwarzania materiałów na telewizorze. Ustaw 60 Hz (NTSC) dla Ameryki Północnej. Wypróbuj 50 Hz (PAL), jeśli znajdujesz się poza terenem Ameryki Północnej. Właściwy format dla danego regionu pomoże zapobiec migotaniu na ekranie telewizora / telewizora HDTV podczas odtwarzania filmu, który został zarejestrowany w pomieszczeniach.

### Video Compression (Kompresja wideo)

Ustaw formatu pliku dla filmów. Wybierz format HEVC (aby zmniejszyć rozmiar plików) lub H.264 + HEVC (aby użyć H.264 w celu zmaksymalizowania zgodności ze starszymi urządzeniami przy użyciu formatu HEVC dla zaawansowanych ustawień).

### Time and Date (Data i godzina)

Użyj tej opcji do ręcznego dostosowania daty i godziny. Data i godzina są automatycznie aktualizowane po połączeniu kamery z aplikacją GoPro.

## Ustawianie preferencji

---

### Date Format (Format daty)

Jest ustawiany automatycznie w oparciu o język wybrany przez użytkownika. Można go także zmienić ręcznie.



### STEROWANIE GŁOSOWE

Wybierz język sterowania głosowego i zobacz pełną listę poleceń.

### Voice Control (Sterowanie głosowe)

Włącz lub wyłącz sterowanie głosowe. Można je również włączać i wyłączać za pomocą konsoli.

### Wake on Voice (Włączanie głosem)

Włącz swoją kamerę, mówiąc „GoPro, turn on” (Go Pro, włącz się).

### Language (Język)

Wybierz język sterowania głosem.

### Commands (Polecenia)

Zapoznaj się z pełną listą poleceń głosowych.

Więcej informacji można znaleźć w części [Sterowanie kamerą GoPro za pomocą głosu](#) (strona 74).

## Ustawianie preferencji

---



### EKRAN DOTYKOWY

Ustaw wygaszacz ekranu oraz dostosuj orientację i jasność ekranu.

#### Orientation (Orientacja)

Dzięki tej funkcji ekran pozostanie w prawidłowej pozycji podczas obracania kamery.

Więcej informacji można znaleźć w części [Ustawianie orientacji ekranu](#) (strona 40).

#### Screen Saver (Wygaszacz ekranu)

Ustaw wygaszacz ekranu kamery po 1, 2 lub 3 minutach. Możesz wybrać opcję „Never to leave your screen on” (Nigdy nie zostawiaj włączonego ekranu).

*Uwaga!* Przyciski kamery i sterowanie głosowe działają nawet po wyłączeniu ekranu.

#### Brightness (Jasność)

Użyj suwaka, aby dostosować jasność ekranu.



### USTAWIENIA REGIONALNE

Włącz GPS, wybierz język i zapoznaj się ze wszystkimi informacjami dotyczącymi przepisów, związanymi z kamerą GoPro.

#### GPS

Włącz GPS, aby śledzić prędkość, dystans i inne. Aby pokazać szybkość, odległość i wysokość w filmach, możesz dodać naklejki z wynikami w aplikacji GoPro. Więcej informacji na temat zgodności urządzeń przenośnych można znaleźć na stronie [gopro.com/telemetry](http://gopro.com/telemetry).

## Ustawianie preferencji

---

#### Language (Język)

Wybierz język informacji wyświetlanych na ekranie.

#### Regulatory (Przepisy)

Zobacz certyfikaty kamery GoPro.



#### WEJŚCIE/WYJŚCIE

Ustaw, jak chcesz używać wyjścia HDMI kamery, i znajdź odpowiednie ustawienie dla swojego mikrofonu zewnętrznego.

#### HDMI Output (Wyjście HDMI)

Podłącz kamerę GoPro do telewizora HDTV za pomocą dodatku GoPro Media Mod (HERO8 Black) i kabla HDMI (oba sprzedawane osobno), a następnie wybierz opcję Monitor (Monitor), aby wyświetlić podgląd na żywo z kamery wraz z informacjami o kamerze, opcję Media (Multimedia), aby odtworzyć pliki multimedialne zapisane na karcie SD, lub opcję Live (Na żywo), aby wyświetlić podgląd na żywo z kamery bez informacji o kamerze.

#### Audio Input (Wejście audio)

Podłącz kamerę do dodatku GoPro Media Mod (HERO8 Black) lub profesjonalnej przejściówki mikrofonowej 3,5 mm (sprzedawane osobno), a następnie wybierz typ mikrofonu, którego będziesz używać.



## Ustawianie preferencji

---



### INFORMACJE O URZĄDZENIU

Zaktualizuj oprogramowanie kamery GoPro oraz znajdź nazwę kamery, numer seryjny i informacje o stanie akumulatora oraz wersji oprogramowania.

### GoPro Updates (Aktualizacje kamery GoPro)

Zaktualizuj kamerę za pomocą najnowszego oprogramowania, aby zapewnić sobie najnowsze funkcje i poprawę wydajności.

### Camera Info (Informacje o kamerze)

Sprawdź nazwę i numer seryjny kamery oraz wersję oprogramowania swojego urządzenia.

### Battery Info (Informacje o akumulatorze)

Tutaj możesz sprawdzić stan swojego akumulatora. Pamiętaj o korzystaniu z akumulatora firmy GoPro (HERO8 Black / HERO7 Black / HERO6 Black / HERO5 Black / HERO 2018). Używanie starszego akumulatora GoPro lub akumulatora innej firmy może znacznie ograniczyć wydajność kamery.

## Ustawianie preferencji

---



### RESETOWANIE KAMERY

Sformatuj kartę SD lub zresetuj ustawienia kamery.

#### Format SD Card (Formatuj kartę SD).

Sformatuj swoją kartę SD. Formatowanie oznacza skasowanie wszystkich plików multimedialnych, dlatego należy pamiętać o ich wcześniejszym zapisaniu.

#### Resetowanie profili ustawień

Przywraca fabrycznie zainstalowane profile ustawień i usuwa wszystkie profile niestandardowe.

#### Reset Camera Tips (Zresetuj wskazówki kamery)

Zobacz wszystkie wskazówki dotyczące kamery od samego początku.

#### Factory Reset (Reset fabryczny)

Przywróć wszystkie ustawienia kamery i usuń wszystkie połączenia.

## Ważne komunikaty

---

Problemy występują rzadko, ale kamera HERO8 Black powiadomi Cię, gdy cokolwiek się wydarzy. Oto niektóre z wiadomości, które mogą zostać wyświetlone.



### CAMERA IS TOO HOT (ZBYT WYSOKA TEMPERATURA)

Ikona termometru pojawia się na ekranie stanu, gdy kamera za bardzo się nagrzejze i musi ostygnąć. Kamera została zaprojektowana w taki sposób, aby rozpoznawać sytuacje, w których jest narażona na przegrzanie, i w razie potrzeby wyłączy się. Wystarczy odłożyć kamerę do ostygnięcia przed próbą jej ponownego użycia.

*Uwaga!* Dopuszczalny zakres temperatur kamery HERO8 Black wynosi w przybliżeniu 10–35°C. Wysokie temperatury powodują, że kamera zużywa więcej mocy i szybciej rozładowuje akumulator.

---

**WSKAZÓWKA!** Robienie zdjęć w wysokiej rozdzielczości i częstotliwości wyświetlania klatek może spowodować szybsze nagrzewanie się kamery, szczególnie w gorącym środowisku. Spróbuj przełączyć się na niższą rozdzielczość i częstotliwość wyświetlania klatek, aby obniżyć ryzyko przegrzania.

## Ważne komunikaty

---



### REPAIRING YOUR FILE (NAPRAWA PLIKU)

Kamera HERO8 Black automatycznie spróbuje naprawić uszkodzone pliki. Jeśli kamera utraci zasilanie podczas nagrywania lub jeśli wystąpi problem z zapisem pliku, pliki mogą zostać uszkodzone. Po zakończeniu naprawy na ekranie dotykowym pojawi się ikona naprawy pliku. Kamera poinformuje o zakończeniu pracy i czy udało się jej naprawić plik.

### MEMORY CARD FULL (KARTA PAMIĘCI PEŁNA)

Kamera poinformuje o tym, kiedy karta SD będzie pełna. Aby kontynuować nagrywanie, należy przenieść lub usunąć niektóre pliki.

### BATTERY LOW, POWERING OFF (NISKI POZIOM NAŁADOWANIA AKUMULATORA, WYŁĄCZANIE KAMERY)

Gdy poziom naładowania akumulatora spadnie poniżej 10%, na ekranie dotykowym pojawi się komunikat o niskim poziomie naładowania akumulatora. Jeśli w trakcie nagrywania filmu rozładuje się akumulator, kamera zatrzyma nagrywanie, zapisze film i wyłączy się.

## Resetowanie kamery

---

### PONOWNE URUCHAMIANIE KAMERY GOPRO

Jeśli kamera nie reaguje, naciśnij i przytrzymaj przycisk trybu  przez 10 sekund. Spowoduje to ponowne uruchomienie kamery. Nie będzie żadnych zmian w ustawieniach.

### RESETOWANIE PROFILI USTAWIEŃ DO WARTOŚCI DOMYŚLNYCH

Spowoduje to przywrócenie wszystkich profili ustawień kamery do wartości domyślnych.

1. Przeciągnij w dół, aby uzyskać dostęp do konsoli.
2. Dotknij opcji Preferences (Preferencje) > Reset (Resetuj) > Reset Preset (Zresetuj profil ustawień).

*Uwaga!* Przywrócenie fabrycznie zainstalowanych profili ustawień spowoduje usunięcie niestandardowych profili.

### RESETOWANIE POŁĄCZEŃ

Ta opcja powoduje wyczyszczenie listy połączeń urządzenia i zresetowanie hasła kamery. Po zresetowaniu połączeń konieczne będzie ponowne podłączenie wszystkich urządzeń.

1. Przeciągnij w dół, aby uzyskać dostęp do konsoli.
2. Dotknij opcji Preferences (Preferencje) > Connections (Połączenia) > Reset Connections (Zresetuj połączenia).

### RESETOWANIE WSKAZÓWEK KAMERY

Chcesz ponownie zobaczyć wskazówki kamery? Oto jak je zobaczyć raz jeszcze.

1. Przeciągnij w dół, aby uzyskać dostęp do konsoli.
2. Dotknij opcji Preferences (Preferencje) > Reset (Resetuj) > Reset Camera Tips (Zresetuj wskazówki kamery).

## Resetowanie kamery

---

### PRZYWRACANIE USTAWIEŃ FABRYCZNYCH

Spowoduje to przywrócenie wszystkich ustawień fabrycznych kamery, usunięcie wszystkich połączeń z urządzeniami i wyrejestrowanie kamery z GoPro Plus. Jest to przydatne w sytuacji, gdy użytkownik daje kamerę przyjacielowi i chce całkowicie przywrócić ją do pierwotnego stanu.

1. Przeciągnij w dół, aby uzyskać dostęp do konsoli.
2. Dotknij opcji Preferences (Preferencje) > Reset (Resetuj) > Factory Reset (Reset fabryczny).

*Uwaga!* Przywrócenie ustawień fabrycznych nie spowoduje usunięcia zawartości karty SD ani nie będzie miało żadnego wpływu na oprogramowanie kamery.

## Mocowanie kamery GoPro



1



2



3

### OSPRZĘT MONTAŻOWY

1. Klamra mocowania
2. Śruba skrzydełkowa
3. Mocowanie samoprzylepne do powierzchni zakrzywionych

## Mocowanie kamery GoPro

### KORZYSTANIE Z SŁUPKÓW MONTAŻOWYCH

W zależności od używanego zestawu możesz użyć klamry mocującej lub przymocować kamerę GoPro bezpośrednio do samego uchwyty

Przejdź do sekcji [Korzystanie z mocowań samoprzylepnych](#) (strona 105), aby uzyskać wskazówki dotyczące używania uchwytów samoprzylepnych.

1. Przesuń słupki montażowe w dół do pozycji montażowej.
2. Zablokuj słupki montażowe na kamerze GoPro za pomocą słupków montażowych na klamrze.
3. Przymocuj kamerę do klamry za pomocą śruby skrzydełkowej.

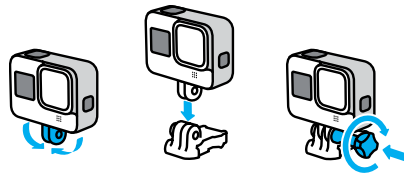

## Mocowanie kamery GoPro

---

4. Umieść klamrę mocowania w uchwycie.
  - a. Podnieś zatrzask klamry mocowania.
  - b. Wsuń klamrę do uchwytu (prawidłowe położenie zostanie potwierdzone kliknięciem).
  - c. Wciśnij zatrzask tak, aby trzymał się mocno w klamrze.

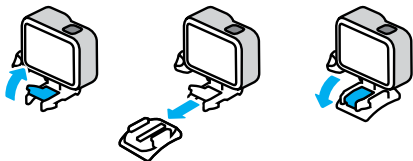

## Mocowanie kamery GoPro

---

### KORZYSTANIE Z MOCOWAŃ SAMOPRZYLEPNYCH

W przypadku montowania mocowań samoprzylepnych do kasków, pojazdów i sprzętu należy przestrzegać następujących wskazówek:

- Elementy mocujące należy zamontować na co najmniej 24 godziny przed ich użyciem.
- Uchwytory należy mocować wyłącznie do gładkich powierzchni. Nie będą one dobrze przylegać do porowatej powierzchni.
- Mocno dociśnij uchwytory. Upewnij się, że klej jest w pełnym kontakcie z powierzchnią.
- Używaj wyłącznie na czystej, suchej powierzchni. Wosk, olej, brud lub inne zanieczyszczenia osłabiają wiązanie i mogą doprowadzić do utraty kamery.
- Mocowania należy przyklejać w suchym otoczeniu o temperaturze pokojowej. Nie będą one dobrze przylegały w chłodnym lub wilgotnym otoczeniu lub na zimnych czy wilgotnych podłożach.
- Zapoznaj się z lokalnymi przepisami i aktami prawnymi, aby się upewnić, że dozwolone jest umieszczanie kamery na ekwipunku (takim jak sprzęt myśliwski). Zawsze przestrzegaj przepisów ograniczających używanie elektroniki konsumenckiej lub kamer.



**OSTRZEŻENIE!** Aby uniknąć obrażeń ciała, nie stosuj wiązania linką zabezpieczającą w przypadku mocowania kamery do kasku. Nie należy mocować kamery bezpośrednio na nartach lub desce snowboardowej.

Więcej informacji na temat uchwytów można znaleźć w witrynie [gopro.com](http://gopro.com).

## Mocowanie kamery GoPro

**OSTRZEŻENIE!** Zawsze używaj kasku, który spełnia obowiązujące normy bezpieczeństwa, jeśli używasz uchwytu lub paska do kasku.



Wybierz kask odpowiedni do uprawianego sportu lub aktywności i upewnij się, że jest dobrze dopasowany i we właściwym rozmiarze. Upewnij się, czy kask jest w dobrym stanie, i zawsze przestrzegaj instrukcji producenta dotyczących bezpiecznego użytkowania.

Wymień kask, który był noszony podczas poważnego uderzenia. Żaden kask nie zapewnia pełnej ochrony przed obrażeniami w razie wypadku. Zachowaj ostrożność.

### UŻYTKOWANIE KAMERY W WODZIE LUB W JEJ POKLIŻU

Kamera HERO8 Black jest wodoszczelna do głębokości 10 m przy zamkniętych drzwiczek. Do nurkowania nie będzie potrzebna dodatkowa osłona.

Ekran dotykowy został zaprojektowany do pracy po zamoczeniu, ale może być konieczne jego oczyszczenie, jeśli ma problem z odczytem poleceń. Do obsługi kamery pod wodą możesz także korzystać z przycisków. Więcej informacji można znaleźć w części [Poruszanie się po menu przy użyciu przycisków](#) (strona 25).

**WSKAZÓWKA!** Użyj wiązania kamery i bojki (sprzedawanych oddzielnie), aby utrzymać kamerę na powierzchni w przypadku odłączenia się jej od uchwytu.

Aby uchwycić ekstremalne przygody na głębokości do 60 m, wybierz obudowę ochronną (HERO8 Black), sprzedawaną oddzielnie.

Aby uzyskać więcej informacji na temat uwięzi kamery, bojki Floaty i obudowy ochronnej, odwiedź stronę [gopro.com](http://gopro.com).

## Zdejmowanie drzwiczek

Czasami może być konieczne zdjęcie drzwiczek kamery.



**OSTRZEŻENIE!** Drzwiczki należy zdejmować wyłącznie w suchym, niezapylonym otoczeniu. Przy otwartych drzwiczek kamera nie jest wodoszczelna.

### ZDEJMOWANIE DRZWIČEK

1. Odblokuj zatrzask i otwórz drzwiczki.
2. Delikatnie otwórz drzwiczki, aż odskoczą.

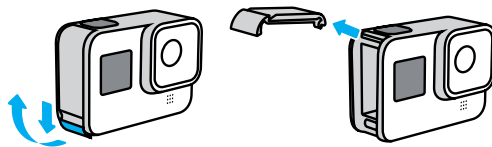

## Zdejmowanie drzwiczek

### PONOWNE WKŁADANIE DRZWICZEK

1. Ustaw drzwiczki równo z małym, srebrnym pręcikiem.
2. Dociśnij drzwiczki szczelnie do małego, srebrnego pręcika, aż zatrzasną się na swoim miejscu i zostaną bezpiecznie zamocowane.

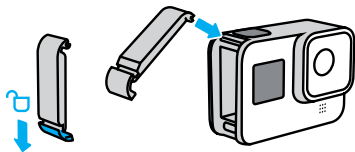

**OSTRZEŻENIE!** Aby upewnić się, że drzwiczki są zablokowane, szczelne i chronią przed przedostawaniem się wody, po ich zamknięciu sprawdź zatrask i naciśnij zawias.

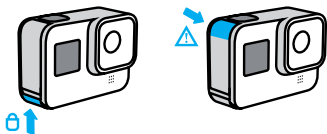

## Konserwacja

Aby zadbać o najwyższą wydajność kamery, postępuj zgodnie z poniższymi wskazówkami:

- Kamera GoPro bez dodatkowej obudowy jest wodoodporna do głębokości 10 m. Zanim użyjesz kamery w wodzie, w zakurzonej lub piaszczystym miejscu, upewnij się, że drzwiczki są zamknięte.
- Przed zamknięciem bocznych drzwiczek upewnij się, że uszczelka jest czysta. W razie potrzeby oczyść uszczelkę.
- Przed otwarciem drzwiczek upewnij się, że kamera GoPro jest sucha i czysta. W razie potrzeby opłucz ją wodą z kranu i wytrzyj ściereczką.
- Jeśli brud lub piasek zagnieździ się wokół drzwiczek, zamocz kamerę w ciepłej wodzie z kranu na 15 minut, a następnie dokładnie wypłucz, aby przed otwarciem drzwiczek usunąć zanieczyszczenia.
- Aby zapewnić sobie jak najlepszą jakość dźwięku, potrząśnij kamerą lub przedmuchaj mikrofon w celu usunięcia wody i zabrudzeń ze znajdujących się w nim otworków. Nie używać sprężonego powietrza do przedmuchiwania otworów mikrofonu. Może to spowodować uszkodzenie wewnętrznych wodoodpornych membran.
- Po każdym użyciu kamery w stoney wodzie przepłucz ją czystą wodą i wysusz miękką ściereczką.
- Osłona obiektywu wykonana jest z niezwykle wytrzymałego, wzmocnionego szkła, ale mimo to może zostać porysowana lub pęknąć. Czyść ją miękką, niepozostawiającą kłaczek ściereczką.

## Informacje o akumulatorze

---

### MAKSYMALIZACJA ŻYWOTNOŚCI AKUMULATORA

Oto kilka rzeczy, które można zrobić, aby zmaksymalizować czas pracy akumulatora:

- Nagrywaj filmy przy niższych częstotliwościach wyświetlania klatek i rozdzielczościach
- Korzystaj z wygaszacza ekranu i regulacji jasności ekranu
- Wyłącz GPS
- Wyłącz połączenia bezprzewodowe
- Użyj poniższych ustawień:
  - [QuikCapture](#) (strona 37)
  - [Automatyczne wyłączenie zasilania](#) (strona 92)

### NAGRYWANIE, GDY KAMERA JEST PODŁĄCZONA DO ŹRÓDŁA ZASILANIA

Skorzystaj z kabla USB-C dołączonego do kamery, aby nagrywać filmy i robić zdjęcia w czasie, gdy kamera jest podłączona do ładowania przez USB, do ładowarki GoPro Supercharger, innej ładowarki GoPro lub przenośnego zasilacza GoPro. Jest to idealne rozwiązanie do rejestrowania długich filmów i zdarzeń poklatkowych.

Nawet jeśli kamera jest podłączona do zasilania, akumulator nie będzie ładowany podczas nagrywania. Rozpocznie ona ładowanie po zakończeniu nagrywania. Nagrywanie nie jest możliwe podczas ładowania kamery z komputera.

**Uwaga!** Kamera nie jest wodoodporna podczas ładowania, ponieważ otwarte są drzwiczki boczne.

## Informacje o akumulatorze

---



**OSTRZEŻENIE!** Użycie ładowarki ściennej producenta innego niż GoPro może spowodować uszkodzenie akumulatora kamery i doprowadzić do pożaru lub przecieków. Z wyjątkiem sprzedawanej oddzielnie ładowarki GoPro Supercharger należy używać wyłącznie ładowarek z następującym oznaczeniem: Wyjście 5 V, 1 A. Jeśli nie znasz napięcia i natężenia ładowarki, użyj dołączonego kabla USB do ładowania kamery z komputera.

### PRZECHOWYWANIE I OBSŁUGA AKUMULATORA

Kamera HERO8 Black jest wyposażona w wiele czułych elementów, w tym akumulator. Nie wystawiaj kamery na działanie bardzo niskich lub bardzo wysokich temperatur. Niska lub wysoka temperatura otoczenia może tymczasowo skrócić żywotność akumulatora lub spowodować nieprawidłowe działanie kamery przez pewien czas. Unikaj gwałtownych zmian temperatury lub wilgotności, ponieważ para wodna może skraplać się na powierzchni lub wewnątrz urządzenia.

Nie susz kamery przy użyciu zewnętrznych źródeł ciepła, takich jak kuchenka mikrofalowa lub suszarka do włosów. Uszkodzenia akumulatora spowodowane kontaktem z płynami, które dostały się do wnętrza kamery, nie są objęte gwarancją.

Nie przechowuj akumulatora z metalowymi przedmiotami, takimi jak monety, klucze lub naszyjniki. Zetknięcie się styków akumulatora z metalowymi przedmiotami może być przyczyną pożaru.

Nie wprowadzaj niedozwolonych modyfikacji w kamerze. Takie działanie może zagrazić bezpieczeństwu, naruszać przepisy, pogorszyć wydajność, a także skutkować unieważnieniem gwarancji.



## Informacje o akumulatorze

---

*Uwaga!* Akumulatory mają mniejszą pojemność w niskiej temperaturze. Jest to szczególnie zauważalne w przypadku starszych akumulatorów. Jeśli regularnie filmujesz w niskiej temperaturze, wymieniaj akumulatory co roku, aby zadbać o ich optymalną wydajność.

**WSKAZÓWKA!** Przed przechowywaniem kamery, w celu wydłużenia czasu pracy akumulatora, należy go w pełni naładować.



**OSTRZEŻENIE!** Nie upuszczaj, nie demontuj, nie otwieraj, nie zgniataj, nie zginaaj, nie odkształcaj, nie nakłuwaj, nie nadłamuj, nie wkładaj do kuchenki mikrofalowej, nie podgrzewaj nad otwartym ogniem ani nie maluj kamery ani akumulatora. Nie wkładaj ciała obcych do otworów w kamerze (takich jak port USB-C). Nie używaj kamery, jeśli jest uszkodzona (na przykład pęknięta, przebita lub uszkodzona przez wodę). Rozmontowanie lub przekucie zintegrowanego akumulatora może skutkować wybuchem lub pożarem.

### UTYLIZACJA AKUMULATORA

Większość akumulatorów litowo-jonowych wielokrotnego ładowania została sklasyfikowana jako odpady niestanowiące zagrożenia, których utylizacja jest bezpieczna w ramach zwykłego zagospodarowania odpadów miejskich. Na wielu obszarach obowiązują przepisy, które wymagają oddania baterii do recyklingu. Sprawdź przepisy lokalne, aby upewnić się, czy akumulatory wielokrotnego ładowania mogą być wyrzucane jako zwykłe odpady. Aby bezpiecznie zutylizować akumulatory

## Informacje o akumulatorze

---

litowo-jonowe, zabezpiecz styki przed kontaktem z innymi metalowymi przedmiotami (za pomocą opakowania, nakładki lub taśmy izolacyjnej), co zapobiegnie wybuchowi pożaru podczas transportu.

Akumulatory litowo-jonowe zawierają jednak surowce wtórne i są przyjmowane do recyklingu w ramach programu opracowanego przez organizację RBRC (Rechargeable Battery Recycling Corporation). Zachęcamy do odwiedzenia witryny [call2recycle.org](http://call2recycle.org) lub zatelefonowania pod numer 1-800-BATTERY (w Ameryce Północnej), aby dowiedzieć się, gdzie znajduje się najbliższy punkt przyjmowania urządzeń do recyklingu.

Nigdy nie należy wrzucać akumulatora do ognia, ponieważ może wybuchnąć.



**OSTRZEŻENIE!** W kamerze używaj wyłącznie zapasowych akumulatorów GoPro.

## Rozwiązywanie problemów

---

### KAMERA GOPRO NIE WŁĄCZA SIĘ

Upewnij się, że kamera GoPro jest naładowana. Przejdź do części [Ładowanie](#) (strona 10). Jeśli ładowanie akumulatora nie pomaga, spróbuj ponownie uruchomić kamerę. Przejdź do części [Ponowne uruchamianie kamery GoPro](#) (strona 100).

### KAMERA GOPRO NIE REAGUJE NA NACIŚNIĘCIE PRZYCIŚNIKA

Przejdź do części [Ponowne uruchamianie kamery GoPro](#) (strona 100).

### ODTWARZANIE NA KOMPUTERZE JEST PRZERYWANE

Problemy z płynnym odtwarzaniem przeważnie nie są spowodowane przez sam plik. Jeśli film przeskakuje, przyczyną może być jeden z następujących problemów:

- Komputer nie obsługuje plików HEVC. Pobierz najnowszą wersję bezpłatnej aplikacji Quik dla urządzeń stacjonarnych ze strony [gopro.com/apps](http://gopro.com/apps).
- Komputer nie spełnia minimalnych wymagań dotyczących oprogramowania do odtwarzania, z którego korzystasz.

## Rozwiązywanie problemów

---

### NIE PAMIĘTAM NAZWY UŻYTKOWNIKA LUB HASŁA DO KAMERY

Przeciągnij w dół, aby uzyskać dostęp do konsoli, a następnie dotknij opcji Preferences (Preferencje) > Connections (Połączenia) > Camera Info (Informacje o kamerze).

### NIE ZNAM WERSJI MOJEGO OPROGRAMOWANIA

Przeciągnij w dół, aby uzyskać dostęp do konsoli, a następnie dotknij opcji Preferences (Preferencje) > About (Informacje) > Camera Info (Informacje o kamerze).

### NIE MOGĘ ZNALEŹĆ NUMERU SERYJNEGO KAMERY

Numer seryjny jest wybity wewnątrz komory akumulatora kamery. Możesz też go znaleźć, przeciągając w dół, aby uzyskać dostęp do konsoli, a następnie dotykając opcji Preferences (Preferencje) > About (Informacje) > Camera Info (Informacje o kamerze).

Więcej odpowiedzi na często zadawane pytania można znaleźć na stronie [gopro.com/help](http://gopro.com/help).

## Dane techniczne: Film

---

### ROZDZIELCZOŚĆ FILMU (RES)

RES (Rozdzielczość) odnosi się do liczby poziomych linii w filmie. Film w rozdzielczości 1080p jest stworzony z 1080 linii poziomych, z których każda ma szerokość 1920 pikseli. Film o rozdzielczości 4K składa się z 3840 linii poziomych, z których każda ma szerokość 2160 pikseli. Ponieważ większa liczba linii oznacza większą rozdzielczość, 4K zapewnia bardziej szczegółowy obraz niż 1080p.

Rozdzielczość filmu	Opis
4K	Nasza największa rozdzielczość filmu. Zalecana w przypadku filmowania ze statywu lub w nieruchomej pozycji. Umożliwia przechwytywanie z filmów zdjęć o rozdzielczości 8 MP.
4K 4:3	Nasza największa rozdzielczość filmu. Wysoki współczynnik proporcji obrazu 4:3 pozwala uchwycić więcej sceny niż w przypadku ujęcia o proporcjach 16:9. Doskonale sprawdza się podczas nagrywania z perspektywy pierwszej osoby.
2,7K	Wysokiej rozdzielczości film o proporcjach 16:9 zapewnia doskonałe rezultaty o jakości kinowej do zastosowań profesjonalnych.
2,7K 4:3	Doskonałe rozwiązanie do ujęć w wysokiej rozdzielczości z perspektywy pierwszej osoby przy kamerze zamontowanej na ciele i do ujęć z kamerą zamocowaną na ekwipunku z możliwością odtwarzania w zwolnionym tempie.

## Dane techniczne: Film

---

Rozdzielczość filmu	Opis
1440p	Wysoki współczynnik proporcji obrazu 4:3 bardziej pasuje do ramki niż 1080p. Świetna do ujęć z dynamiczną akcją, z perspektywy z pierwszej osoby i do udostępniania w portalach społecznościowych.
1080p	Standardowa rozdzielczość HDTV doskonale nadaje się do wszystkich ujęć i udostępniania materiałów w mediach społecznościowych. Wysokie prędkości 240 kl./s i 120 kl./s umożliwiają odtwarzanie w superzwolnionym tempie podczas edycji.

## Dane techniczne: Film

---

Na tym wykresie można zobaczyć porównanie wielkości klatki przy danej rozdzielczości:



**WSKAZÓWKA!** Sprawdź, czy Twój telefon, komputer lub telewizor obsługują wybrane przez Ciebie ustawienie, zwłaszcza jeśli używasz wysokiej rozdzielczości lub dużej liczby klatek na sekundę.

## Dane techniczne: Film

---

### KLATKI NA SEKUNDĘ (FPS)

Liczba klatek na sekundę oznacza liczbę klatek rejestrowanych w każdej sekundzie filmu. Wyższe częstotliwości wyświetlania klatek (60, 120 lub 240) są lepsze do rejestrowania szybkich ujęć. Wysokich częstotliwości wyświetlania klatek można również użyć do odtwarzania w zwolnionym tempie.

### Rozdzielczość i klatki na sekundę

Wyższe rozdzielczości filmu umożliwiają rejestrowanie większej liczby szczegółów i zapewniają bardziej wyrazisty obraz, ale zwykle są dostępne przy mniejszym klatkażu.

Niższe rozdzielczości filmu pozwalają uchwycić mniej szczegółów i zapewniają mniejszą wyrazistość, ale mogą być używane przy większej liczbie klatek na sekundę.

Przy wyborze rozdzielczości na ekranie RES | FPS, wszystkie dostępne prędkości klatek dla wybranej rozdzielczości są wyświetlane w kolorze białym. Niedostępne prędkości klatek są w kolorze szarym.

## Dane techniczne: Film

---

### PROPORCJE OBRAZU

Proporcje obrazu odnoszą się do szerokości i wysokości obrazu. Kamera HERO8 rejestruje filmy i zdjęcia w dwóch proporcjach obrazu.

#### 4:3

Wysoki format 4:3 przechwytyje więcej sceny niż format panoramiczny 16:9. Świetnie nadaje się do odtwarzania i oglądania filmów. Rozdzielczości 4:3 są wymienione w górnym rzędzie na ekranie RES | FPS.

#### 16:9

Standardowy format używany do telewizorów HDTV i edycji. Format panoramiczny jest idealny do nagrywania niesamowitych filmów. Rozdzielczości 16:9 są wymienione pod rozdzielczościami 4:3 na ekranie RES | FPS.

*Uwaga!* Po obu stronach ekranu pojawiają się czarne pasy podczas odtwarzania na ekranie telewizora HDTV.

## Dane techniczne: Film

---

### OBIEKTYWY CYFROWE (FILM)

Obiektywy cyfrowe pozwalają na wybór wielkości sceny, jaką rejestruje kamera. Różne obiektywy wpływają również na poziom powiększenia i występowanie efektu rybiego oka na danym ujęciu.. W trybie nagrywania filmów obiektyw SuperView rejestruje największe pole widzenia, podczas gdy obiektyw Narrow (Wąski) rejestruje najmniejsze.

Obiektyw cyfrowy	Opis
SuperView (16 mm)	Najszerze pole widzenia przy proporcjach obrazu 16:9.
Wide (Szeroki) (16–34 mm)	Szerokie pole widzenia, które pozwala uchwycić w kadrze jak najwięcej.
Linear (Linearny) (19–39 mm)	Szerokie pole widzenia, przy którym redukowany jest efekt rybiego oka charakterystyczny dla obiektywów Wide (Szeroki) oraz SuperView.
Narrow (Wąski) (27 mm)	Wąskie pole widzenia, przy którym redukowany jest efekt rybiego oka charakterystyczny dla obiektywów Wide (Szeroki) oraz SuperView.

*Uwaga!* Dostępne będą tylko obiektywy, które są zgodne z wybraną rozdzielczością i liczbą klatek na sekundę.

## Dane techniczne: Film

### HERO8 BLACK USTAWIENIA FILMU

Poniżej znajduje się lista rozdzielczości filmów w kamerze oraz dostępne obiektywy, częstotliwość wyświetlania klatek na sekundę i proporcje obrazu dla każdej z rozdzielczości.

Rozdzielczość filmu (RES)	KL./S (60Hz/50Hz)*	Obiektywy cyfrowe	Rozdzielczość ekranu	Proporcje obrazu
4K	60/50	Wide (Szeroki), Linear (Linearny)	3840x2160	16:9
4K	30/25 24/24	SuperView, Wide (Szeroki), Linear (Linearny)	3840x2160	16:9
4K 4:3	30/25 24/24	Wide (Szeroki), Linear (Linearny)	4096x3072	4:3
2,7K	120/100	Wide (Szeroki)	2704x1520	16:9
2,7K	60/50 30/25 24/24	SuperView, Wide (Szeroki), Linear (Linearny), Narrow (Wąski)	2704x1520	16:9
2,7K 4:3	60/50	Wide (Szeroki)	2704x2028	4:3
2,7K 4:3	30/25 24/24	Wide (Szeroki), Linear (Linearny), Narrow (Wąski)	2704x2028	4:3

## Dane techniczne: Film

Rozdzielczość filmu (RES)	KL./S (60Hz/50Hz)*	Obiektywy cyfrowe	Rozdzielczość ekranu	Proporcje obrazu
1440p	120/100	Wide (Szeroki)	1920x1440	4:3
1440p	60/50 30/25 24/24	Wide (Szeroki), Linear (Linearny), Narrow (Wąski)	1920x1440	4:3
1080p	240/200	Wide (Szeroki)	1920x1080	16:9
1080p	120/100 60/50 30/25 24/24	SuperView, Wide (Szeroki), Linear (Linearny), Narrow (Wąski)	1920x1080	16:9

\*60Hz (NTSC) i 50Hz (PAL) to formaty wideo, które zależą od regionu, w którym się znajdujesz. Więcej informacji można znaleźć w części [Format filmu](#) (strona 92).

Wskazówki dotyczące wyboru odpowiednich ustawień można znaleźć w części [Sugerowane ustawienia](#) (strona 30).

## Dane techniczne: Film

---



**Wysokie rozdzielczości / wysokie częstotliwości wyświetlania klatek**

Nagrywanie w wysokiej rozdzielczości lub wysokiej częstotliwości wyświetlania klatek, gdy jest ciepło, może spowodować nagrzanie się kamery i zwiększyć zużycie energii.

Brak przepływu powietrza i połączenie z aplikacją GoPro może spowodować, że kamera rozgrzeje się jeszcze bardziej, zużyje więcej energii i skróci czas nagrywania.

Jeśli problem jest związany z wysoką temperaturą, spróbuj nagrywać krótsze filmy. Należy także ograniczyć korzystanie z funkcji, które pobierają dużo mocy, takich jak aplikacja GoPro. Urządzenie GoPro Smart Remote (sprzedawane oddzielnie) może sterować działaniem GoPro przy mniejszym zużyciu energii.

Kamera poinformuje o konieczności wyłączenia i ochłodzenia. Więcej informacji można znaleźć w części *Ważne komunikaty* (strona 98).

## Dane techniczne: Film

---

### STABILIZACJA OBRAZU HYPERSMOOTH 2.0

Stabilizacja obrazu HyperSmooth 2.0 zapewnia niezwykle płynny, profesjonalny materiał filmowy, niwelując drgania kamery. Przyczyna filmy podczas nagrywania, co pozwala buforować nagrania, aby wyeliminować nierówności i drgania. Dzięki temu rozwiązanie to idealnie sprawdzi się m.in. podczas jazdy na rowerze, na łyżwach, na nartach oraz do ujęć z ręki. HERO8 Black zapewnia cztery ustawienia HyperSmooth:

Ustawienie	Opis
Boost (Wzmocnienie)	Maksymalna stabilizacja obrazu z mocnym kadrowaniem.
High (Wysoka)	Dokładniejsza stabilizacja obrazu z minimalnym kadrowaniem (obiektyw Wide (Szeroki) jest przycięty o 10%).
On (Wł.)	Stabilizacja obrazu z minimalnym kadrowaniem (obiektyw Wide (Szeroki) jest przycięty o 10%).
Off (Wył.)	Nagrywanie bez stabilizacji obrazu oraz kadrowania.

*Uwaga!* Funkcja HyperSmooth nie jest dostępna podczas nagrywania filmu 4K60 przy użyciu obiektywu cyfrowego Linear (Linearny). Zamiast niej zastosowana zostanie standardowa stabilizacja obrazu.

**WSKAZÓWKA!** Można poprawić nagranie jeszcze bardziej, korzystając z funkcji powiększania dotykem, aby przyciąć kadr przed rozpoczęciem nagrywania. Zapewni to kamerze jeszcze większy bufor podczas stabilizacji obrazu.

## Dane techniczne: Film

---

### AUTOMATYCZNE DOSTOSOWANIE KLATKAŻU DO SŁABYCH WARUNKÓW OŚWIETLENIOWYCH

Kamera HERO8 Black może powiadomić, jeśli nie ma wystarczającej ilości światła do zrobienia zdjęcia, i automatycznie obniża liczbę klatek w celu poprawy jakości obrazu. Jest to szczególnie przydatne podczas szybkiego przemieszczania się między miejscami o diametralnie różnych warunkach oświetlenia.

Funkcja automatycznego dostosowania klatkażu do słabych warunków oświetleniowych ma domyślnie ustawioną wartość On (Wł.). Działa w przypadku wszystkich rozdzielczości podczas nagrywania z prędkością 50 lub 60 kl./s.

### Wyłączenie automatycznego dostosowania klatkażu do słabych warunków oświetleniowych

1. Na ekranie filmu dotknij opcji Settings (Ustawienia).
2. Dotknij opcji Low Light (Słabe oświetlenie).

### INTERWAŁY ZAPĘTLENIA

Kamerę GoPro można ustawić, aby nagrywała 5- (domyślnie), 20-, 60- lub 120-minutowe filmy w pętli. Można również ustawić na wartość „Max” (Maksimum). W tym przypadku kamera nagrywa aż do całkowitego zapełnienia karty SD przed powrotem do nagrywania filmu od początku.

## Dane techniczne: Zdjęcia

---

### SUPERFOTO

SuperFoto automatycznie analizuje scenę i inteligentnie stosuje najlepsze przetwarzanie obrazu dla ujęcia.

W zależności od oświetlenia, ruchu podczas ujęcia i innych warunków funkcja SuperFoto wybierze jedną z czterech opcji:

#### Tryb High Dynamic Range (HDR)

Nasz udoskonalony tryb HDR pozwala na połączenie wielu zdjęć w jedno ujęcie, uwydatniając szczegóły w scenach, które łączą jasne światło i cienie.

#### Local Tone Mapping (Lokalne odwzorowanie tonów)

Udoskonalona zdjęcia poprzez poprawę jakości szczegółów i kontrastu tam, gdzie to potrzebne.

#### Multi-Frame Noise Reduction (Wieloklatkowa redukcja szumu)

Automatycznie łączy wiele ujęć w jedno zdjęcie z mniejszą ilością zakłóceń cyfrowych (szumów).

#### No Additional Processing (Bez dodatkowego przetwarzania)

Wykonuje zdjęcia bez dodatkowego przetwarzania, gdy warunki są idealne.

Funkcja SuperFoto działa tylko w przypadku pojedynczych zdjęć. Ze względu na dodatkowy czas potrzebny do zastosowania przetwarzania obrazu przetworzenie i zapisanie każdego ujęcia może potrwać trochę dłużej.

*Uwaga!* Tryb SuperFoto nie działa w przypadku zdjęć w formacie RAW lub Protone i korzystania z funkcji Exposure Control (Kontrola ekspozycji).



## Dane techniczne: Zdjęcia

---

### Włączanie funkcji SuperFoto

Funkcja SuperFoto jest domyślnie wyłączona. Tutaj dowiesz się, jak ją włączyć.

1. Na ekranie ustawień zdjęcia dotknij opcji Output (Wyjście).
2. Wybierz opcję SuperPhoto (SuperFoto).

### HDR

High Dynamic Range (HDR) to jedna z technik przetwarzania obrazu, którą funkcja SuperFoto wykorzystuje w celu zwiększenia ostrości. Łączy wiele zdjęć w jedno zdjęcie, pozwalając osiągnąć lepsze wyniki niż kiedykolwiek wcześniej. Wybierz to ustawienie, jeśli chcesz korzystać z trybu HDR za każdym razem, gdy robisz zdjęcie.

1. Na ekranie ustawień zdjęcia dotknij opcji Output (Wyjście).
2. Wybierz opcję HDR.

Funkcja HDR może być używana tylko w przypadku pojedynczych zdjęć. Aby uzyskać najlepsze rezultaty, używaj jej w przypadku zdjęć o dużym kontraście z minimalnym ruchem.

*Uwaga!* Tryb HDR nie działa w przypadku zdjęć w formacie RAW i korzystania z funkcji Exposure Control (Kontrola ekspozycji)

## Dane techniczne: Zdjęcia

---

### SZYBKOŚĆ MIGAWKI (TRYB NOCNY I ZDJĘCIA POKLATKOWE NOCNE)

Zmiana szybkości migawki pozwala zdecydować, jak długo przesłona kamery pozostaje otwarta w trybie nocnym i w trybie zdjęć poklatkowych nocnych. Oto opcje i wskazówki dotyczące korzystania z nich:

Prędkość	Przykłady
Auto (Automatyczny) (do 30 sekund)	Wschód i zachód słońca, świt, zmierzch, zmrok, noc
2, 5, 10 lub 15 sekund	Świt, zmierzch, zmrok, ruch uliczny nocą, diabelski młyn, fajerwerki, pokazy laserowe
20 sekund	Nocne niebo (ze światłami)
30 sekund	Rozgwieżdżone niebo, Droga Mleczna (całkowita ciemność)

**WSKAZÓWK!** Aby ograniczyć efekt rozmycia w trybie zdjęć nocnych i zdjęć poklatkowych nocnych, zamocuj kamerę na statywie lub umieść ją na nieruchomej powierzchni, na której nie będzie się poruszać.

## Dane techniczne: Zdjęcia

---

### BURST RATE (SZYBKOŚĆ ZDJĘĆ SERYJNYCH)

Pozwala rejestrować dynamiczne sceny za pomocą jednego z szybkich ustawień:

- Auto (Automatyczny) (do 30 zdjęć w ciągu jednej sekundy w zależności od warunków oświetlenia)
- 60 zdjęć w ciągu 6 lub 10 sekund
- 30 zdjęć w ciągu 1, 3, 6 lub 10 sekund
- 10 zdjęć w ciągu 1 lub 3 sekund
- 5 zdjęć na sekundę
- 3 zdjęcia na sekundę

### OBIEKTYWY CYFROWE (ZDJĘCIE)

Obiektywy cyfrowe pozwalają na wybór wielkości sceny, jaką rejestruje kamera. Wpływają one również na poziom powiększenia i efekt rybiego oka na danym ujęciu. Do wyboru są trzy rodzaje obiektywów:

Obiektyw cyfrowy	Opis
Wide (Szeroki) (16–34 mm)	Szerokie pole widzenia, które pozwala uchwycić w kadrze jak najwięcej.
Linear (Linearny) (19–39 mm)	Szerokie pole widzenia, przy którym redukowany jest efekt rybiego oka charakterystyczny dla obiektywów Wide (Szeroki) oraz SuperView.
Narrow (Wąski) (27 mm)	Wąskie pole widzenia, przy którym redukowany jest efekt rybiego oka charakterystyczny dla obiektywów Wide (Szeroki) oraz SuperView.

## Dane techniczne: Zdjęcia

---

### FORMAT RAW

Po włączeniu tego ustawienia wszystkie zdjęcia są zapisywane w formacie .jpg (do przeglądania w kamerze lub w przypadku udostępniania za pomocą aplikacji GoPro) oraz formacie .gpr. Plik .gpr jest oparty na formacie .dng firmy Adobe. Tych plików można używać w programie Adobe Camera Raw (ACR) w wersji 9.7 lub nowszej. Do ich obróbki można także używać programów Adobe Photoshop Lightroom CC (wersja 2015.7 lub nowsza) oraz Adobe Photoshop Lightroom 6 (wersja 6.7 lub nowsza).

W trybie zdjęć format RAW jest dostępny w trybach Seryjny, Zdjęcie, Tryb nocny, Zdjęcie poklatkowe i Zdjęcie poklatkowe nocne poza następującymi wyjątkami:

- Funkcja SuperFoto musi być wyłączona.
- Obiektyw cyfrowy musi być ustawiony na Wide (Szeroki).
- Zoom musi być wyłączony.
- Opcja RAW Format (Format RAW) jest niedostępna w trybie zdjęć seryjnych.
- W trybie Time Lapse Photo (Zdjęcie poklatkowe) interwał musi być ustawiony na co najmniej 5 sekund.
- W trybie Night Lapse Photo (Zdjęcie poklatkowe nocne) ustawienie migawki musi wynosić co najmniej 5 sekund.

---

**WSKAZÓWKA!** Zdjęcia w formacie .gpr są zapisywane w tym samym miejscu co pliki .jpg i mają taką samą nazwę. Aby uzyskać dostęp do plików, włoż kartę SD do czytnika i zlokalizuj je w eksploratorze plików.

## Dane techniczne: Tryb poklatkowy

### SZYBKOŚĆ FILMÓW Z FUNKCJĄ TIMEWARP 2.0

Funkcja TimeWarp Video pozwala zwiększyć prędkość nawet 30-krotnie, aby zmienić dłuższe aktywności w chwile, którymi warto się podzielić. Domyślne ustawienie to Auto (Automatyczna), które automatycznie ustawia prędkość dla Ciebie.

Możesz także ustawić prędkość samodzielnie. Użyj tej tabeli, aby oszacować długość filmów. Na przykład zapis z 2-krotną szybkością przez 1 minutę daje około 30 sekund filmu TimeWarp. Nagrywanie z 2-krotną szybkością przez 4 minuty daje około 2 minuty filmu TimeWarp.

Prędkość	Czas nagrywania	Długość filmu
2x	1 minuta	30 sekund
5x	1 minuta	10 sekund
10x	5 minut	30 sekund
15x	5 minut	20 sekund
30x	5 minut	10 sekund

*Uwaga!* Czasy nagrywania są przybliżone. Długość filmu może się różnić w zależności od rejestrowanego ruchu.

## Dane techniczne: Tryb poklatkowy

Prędkość	Przykłady
2x–5x	Jazda samochodem na malowniczej trasie
10x	Wędrówka i zwiedzanie
15x–30x	Bieganie i jazda na rowerze górskim

**WSKAZÓWKA!** Aby uzyskać najlepsze rezultaty, użyj automatycznej szybkości podczas nagrywania materiału na wyboistym terenie.

### ROZDZIELCZOŚĆ FILMU (TIMEWARP, FILM POKLATKOWY)

Kamera HERO8 Black nagrywa w trybie TimeWarp i Film poklatkowy w czterech rozdzielczościach. Oto wszystkie opcje:

Rozdzielczość	Proporcje obrazu
4K	16:9
2,7K	4:3
1440p	4:3
1080p	16:9

Aby uzyskać więcej informacji, przejdź do części:

- [Rozdzielczość filmu](#) (RES) (strona 116)
- [Proporcje obrazu](#) (strona 120)

## Dane techniczne: Tryb poklatkowy

---

### INTERWAŁ W TRYBIE POKLATKOWYM

Interwał określa, jak często kamera robi zdjęcie i nagrywa film w trybie Film poklatkowy i Zdjęcie poklatkowe.

Interwały dostępne w tym trybie to: 0,5 (domyślny), 1, 2, 5, 10 i 30 sekund, 1, 2, 5 i 30 minut oraz 1 godzina.

Interwał	Przykłady
0,5–2 sekundy	Surfing, jazda na rowerze i inne sporty
2 sekundy	Ruchliwe skrzyżowanie
5–10 sekund	Chmury lub długo trwające sceny na zewnątrz
10 sekund – 1 minuta	Projekty artystyczne lub inne dłuższe czynności
1–60 minut	Prace budowlane lub inne czynności, które trwają bardzo długo.

## Dane techniczne: Tryb poklatkowy

---

### Czas nagrywania filmu poklatkowego

Użyj tej tabeli, aby określić długość filmów. Na przykład nagrywanie przez 5 minut z interwałem wynoszącym 0,5 sekundy pozwoli otrzymać 20-sekundowy film poklatkowy. Nagrywanie przez 15 minut daje 1 minutę filmu.

Interwał	Czas nagrywania	Długość filmu
0,5 sekundy	5 minut	20 sekund
1 sekunda	5 minut	10 sekund
2 sekundy	10 minut	10 sekund
5 sekund	1 godzina	20 sekund
10 sekund	1 godzina	10 sekund
30 sekund	5 godzin	20 sekund
1 minuta	5 godzin	10 sekund
2 minuty	5 godzin	5 sekund
5 minut	10 godzin	4 sekundy
30 minut	1 tydzień	10 sekund
1 godzina	1 tydzień	5 sekund

**WSKAZÓWKA!** Aby uzyskać najlepsze rezultaty, należy zamontować kamerę na statywie lub umieścić ją na nieruchomej powierzchni, na której nie będzie się poruszać. Gdy jesteś w ruchu, użyj funkcji TimeWarp Video (Film TimeWarp) podczas filmowania, aby nagrać film w trybie poklatkowym.

## Dane techniczne: Tryb poklatkowy

---

### INTERWAŁ W TRYBIE NIGHT LAPSE (POKLATKOWY NOCNY)

Wybierz, jak często urządzenie GoPro ma robić zdjęcie w trybie poklatkowym nocnym. Interwały dostępne w tym trybie to: Auto (Automatyczny), 4, 5, 10, 15, 20 i 30 sekund oraz 1, 2, 5, 30 i 60 minut.

Interwał o wartości domyślnej Auto (Automatyczny) jest zsynchronizowany z ustawieniem migawki. Jeśli migawka ustawiona jest na 10 sekund, a interwał ma wartość Auto (Automatyczny), kamera będzie robiła zdjęcia co 10 sekund.

Interwał	Przykłady
Auto (Automatyczny)	Doskonale nadaje się do wszystkich rodzajów ekspozycji (rejestrowanie zdjęć odbywa się z maksymalną szybkością w zależności od ustawienia migawki).
4–5 sekund	Wieczorna panorama miasta, światła uliczne lub sceny z poruszającymi się obiektami.
10–15 sekund	Wolne zmiany scenarii przy słabym świetle, takie jak chmury na nocnym niebie z jasnym księżycem.
20–30 sekund	Bardzo słabe światło lub bardzo wolne zmiany scenarii, takie jak gwiazdy przy minimalnym świetle naturalnym lub sztucznym.

## Dane techniczne: Protune

---

Funkcja Protune umożliwia wykorzystanie pełnego potencjału twórczego kamery dzięki możliwości ręcznego sterowania zaawansowanymi ustawieniami: kolorami, balansem bieli, szybkością migawki i nie tylko. Jest ona zgodna z profesjonalnymi narzędziami do korekcji kolorów, aplikacją Quik do urządzeń stacjonarnych i innymi oprogramowaniami do edycji zdjęć.

Oto kilka kwestii, o których należy pamiętać:

- Funkcja Protune jest dostępna dla wszystkich trybów oprócz Looping (W pętli) i LiveBurst.
- Niektóre ustawienia funkcji Protune nie są dostępne, gdy używana jest funkcja Exposure Control (Kontrola ekspozycji).
- Zmiany ustawień funkcji Protune w jednym profilu ustawień nie są uwzględniane w innych profilach. Przykładowo zmiana balansu bieli w trybie Time Lapse (Tryb poklatkowy) nie ma wpływu na balans bieli w trybie Burst Photo (Zdjęcia seryjne).

---

**WSKAZÓWKA!** Można przywrócić wszystkie ustawienia Protune do ustawień domyślnych, dotykając ikony  w menu ustawień.

## Dane techniczne: Protune

---

### BIT RATE (PRĘDKOŚĆ PRZEPEŁYWU DANYCH)

Prędkość przepływu danych określa ilość danych wykorzystywanych do nagrania jednej sekundy filmu. Kamera HERO8 Black zapewnia wybór pomiędzy wysoką i niską prędkością przepływu danych.

Prędkość przepływu danych	Opis
---------------------------	------

Low (Niska; domyślna)	Ustaw niższą prędkość przepływu danych, by ograniczyć rozmiar plików.
-----------------------	---

High (Wysoka)	Ustaw wyższą prędkość przepływu danych, nawet do 100 Mb/s (filmy 4K i 2,7K), by uzyskać optymalną jakość obrazu.
---------------	--

### COLOR (BARWA)

Za pomocą tego ustawienia można skorygować profil barw filmów lub zdjęć. Przewiń opcje, aby zobaczyć podgląd na żywo każdego ustawienia, a następnie wybierz jedno z nich.

Ustawienie barwy	Opis
------------------	------

GoPro Color (Barwa GoPro; domyślne)	Rejestruje zdjęcia i filmy z klasycznym profilem barw skorygowanym przez kamerę GoPro.
-------------------------------------	--

Flat (Neutralny)	Zapewnia neutralny profil barw, który można skorygować w celu lepszego dopasowania do materiału nagranych innym sprzętem, co zwiększa elastyczność podczas postprodukcji. Z powodu długiej krzywej ustawienie Flat (Neutralny) zapewnia bardziej szczegółowe filmowanie obszarów zacienionych i rozjaśnionych.
------------------	--

## Dane techniczne: Protune

---

### WHITE BALANCE (BALANS BIELI)

To ustawienie umożliwia dostosowanie temperatury barwy filmów i zdjęć pod kątem zimnego lub ciepłego oświetlenia. Przewiń opcje, aby zobaczyć podgląd na żywo każdego ustawienia, a następnie wybierz jedno z nich.

Opcje tego ustawienia to: Auto (Automatyczny; domyślny), 2300K, 2800K, 3200K, 4000K, 4500K, 5000K, 5500K, 6000K, 6500K i Native (Wewnętrzny). Niższe wartości zapewniają wyższą temperaturę.

Można wybrać opcję Auto (Automatyczny), by kamera sama ustawiła Balans bieli lub Native (Wewnętrzny), aby stworzyć plik z nieznacznie skorygowanymi barwami, co pozwala na wprowadzenie dokładniejszych korekt w postprodukcji.

### ISO MINIMUM/MAXIMUM (MINIMALNE/MAKSYMALNE WARTOŚCI ISO)

Minimalne i maksymalne wartości ISO pozwalają ustawić zakres wrażliwości kamery na światło oraz zaszumienie obrazu. Zaszumienie obrazu odnosi się do stopnia ziarnistości na obrazie.

Przy słabym świetle wyższe wartości ISO zapewniają jaśniejszy obraz, który jednak charakteryzuje się większym zaszumieniem. Z kolei niższe wartości skutkują ciemniejszymi obrazami o mniejszym zaszumieniu. Przewiń opcje, aby zobaczyć podgląd na żywo każdego ustawienia, a następnie wybierz jedno z nich.

## Dane techniczne: Protune

---

Domyślna wartość maksymalnego ISO wynosi: 1600 w przypadku filmów i 3200 w przypadku zdjęć. Domyślna wartość minimalnego ISO wynosi 100.

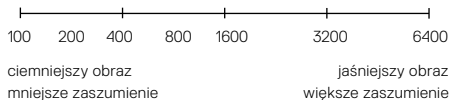

*Uwaga!* W trybach Video (Film) i Photo (Zdjęcie) wartość ISO jest zależna od ustawień migawki w Protune. Wybrana wartość najwyższego ISO jest używana jako maksymalna. Zastosowana wartość ISO może być niższa, w zależności od warunków oświetlenia.

---

**WSKAZÓWKA!** Aby zablokować określoną wartość ISO, należy ustawić opcje ISO Minimum (Minimalne ISO) oraz ISO Maximum (Maksymalne ISO) na tych samych wartościach.

## Dane techniczne: Protune

---

### SHUTTER (MIGAWKA)

Ustawienia migawki w Protune dotyczą tylko trybu filmu, zdjęć i trybu LiveBurst. To ustawienie określa, jak długo migawka pozostaje otwarta. Przewiń opcje, aby zobaczyć podgląd na żywo każdego ustawienia, a następnie wybierz jedno z nich. Ustawienie domyślne to Auto (Automatyczny).

W trybie zdjęć dostępne są opcje: Auto (Automatyczny), 1/125, 1/250, 1/500, 1/1000 i 1/2000 sekundy.

W trybie filmu opcje zależą od ustawienia liczby klatek na sekundę, jak przedstawiono to poniżej.

Migawka	Przykład 1: 1080p30	Przykład 2: 1080p60
Auto (Automatyczny)	Auto (Automatyczny)	Auto (Automatyczny)
1/kl./s	1/30 s	1/60 s
1/(2xkl./s)	1/60 s	1/120 s
1/(4xkl./s)	1/120 s	1/240 s
1/(8xkl./s)	1/240 s	1/480 s
1/(16xkl./s)	1/480 s	1/960 s

**WSKAZÓWKA!** Aby ograniczyć efekt rozmycia w filmach i zdjęciach z uwagi na ustawienia migawki, zamocuj kamerę na statywie lub innej stabilnej, nieruchomej powierzchni, na której nie będzie się poruszać.

## Dane techniczne: Protune

---

### EV COMP (KOMPENSACJA EKSPOZYCJI)

Kompensacja ekspozycji wpływa na jasność filmów i zdjęć. Skorygowanie tego ustawienia może spowodować poprawę jakości obrazu podczas filmowania scen z mocno kontrastującymi warunkami oświetlenia.

Zakres wartości dla tego ustawienia wynosi od -2,0 do +2,0. Ustawienie domyślne to 0.

Przewiń listę opcji po prawej stronie ekranu kompensacji ekspozycji, aby zobaczyć podgląd na żywo poszczególnych ustawień, a następnie dotknijżądanego ustawienia. Wyższe wartości skutkują jaśniejszymi obrazami.

*Uwaga!* W trybie Video (Film) to ustawienie jest dostępne tylko wtedy, gdy migawka ma ustawioną wartość Auto (Automatyczny).

Można także dostosować ekspozycję w oparciu o określony obszar sceny. Więcej informacji można znaleźć w części *Kontrola ekspozycji* (strona 69).

---

**WSKAZÓWKA!** Kompensacja ekspozycji powoduje korektę jasności w ramach wprowadzonego ustawienia ISO. Jeśli jasność osiągnęła już wartość ISO w warunkach słabego oświetlenia, zwiększenie kompensacji ekspozycji nie przyniesie żadnego skutku. Aby dalej zwiększać jasność, wybierz wyższą wartość ISO.

## Dane techniczne: Protune

---

**SHARPNESS (OSTROŚĆ)** Od tego ustawienia zależy jakość szczegółów zarejestrowanych w materiale filmowym lub na zdjęciach. Opcje tego ustawienia to: High (Wysoka; domyślnie), Medium (Średnia) i Low (Niska).

Przewiń opcje, aby zobaczyć podgląd na żywo każdego ustawienia, a następnie wybierz jedno z nich.

---

**WSKAZÓWKA!** Jeśli planujesz zwiększyć ostrość podczas edycji, wybierz w tym ustawieniu opcję Low (Niska).



## Dane techniczne: Protune

---

### RAW AUDIO (DŹWIĘK W FORMACIE RAW)

To ustawienie tworzy osobny plik .wav dla filmu, oprócz standardowego pliku audio .mp4. Możliwe jest wybranie poziomu obróbki ścieżki dźwiękowej w formacie RAW.

Ustawienia RAW	Opis
Off (Wył.; domyślnie)	Nie powstanie odrębny plik .wav.
Low (Niska)	Przeprowadzana jest minimalna obróbka. Opcja idealna w sytuacji, gdy w postprodukcji przeprowadzana jest obróbka dźwięku.
Med (Średnia)	Ograniczona obróbka dźwięku w oparciu o ustawienia redukcji szumu wiatru. Doskonała opcja dla osób, które chcą zastosować własne przewyższenia.
High (Wysoka)	Przeprowadzana jest pełna obróbka dźwięku (automatyczne wzmocnienie i redukcja szumu wiatru). Doskonała opcja dla osób, które chcą przetworzyć dźwięk bez kodowania AAC.

Włóż kartę SD do czytnika, aby uzyskać dostęp do plików .wav w komputerze. Są one zapisywane z tą samą nazwą i w tym samym miejscu co pliki .mp4.

## Dane techniczne: Protune

---

### WIND REDUCTION (REDUKCJA SZUMU WIATRU)

Kamera HERO8 Black wykorzystuje trzy mikrofony do przechwytywania dźwięku podczas nagrywania filmu. Można dostosować sposób ich wykorzystania w oparciu o warunki, w których fotografujesz i rodzaj dźwięku, który chcesz uzyskać.

Ustawienie	Opis
Auto (Automatyczny; domyślnie)	Automatycznie odfiltrowuje szumy wiatru i wody.
On (Wł.)	Umożliwia odfiltrowanie szumu wiatru, gdy kamera GoPro jest zamontowana na pojeździe.
Off (Wył.)	Jeśli szumy zewnętrzne nie wpływają na jakość dźwięku, można wybrać to ustawienie, by mieć pewność, że GoPro nagrywa dźwięk stereo.

## Pomoc techniczna

---

Firma GoPro pragnie zapewnić swoim klientom najlepszą obsługę serwisową. Aby skontaktować się z działem pomocy technicznej firmy GoPro, odwiedź stronę [gopro.com/help](https://gopro.com/help).

## Znaki towarowe

---

GoPro, HERO oraz ich odpowiednie logo są znakami towarowymi lub zastrzeżonymi znakami towarowymi firmy GoPro, Inc. w Stanach Zjednoczonych i w innych krajach. © 2019 GoPro, Inc. Wszelkie prawa zastrzeżone. Informacje patentowe są dostępne na stronie [gopro.com/patents](https://gopro.com/patents). GoPro, Inc., 3000 Clearview Way, San Mateo CA 94402 | GoPro GmbH, Floessergasse 2, 81369 Munich, Germany

## Informacje dotyczące przepisów

---

Pełna lista certyfikatów krajowych znajduje się w dokumencie „Important Product + Safety Instructions” (Ważne informacje dotyczące produktu i bezpieczeństwa) dołączonym do kamery lub dostępnym na stronie [gopro.com/help](https://gopro.com/help).

