



PODRĘCZNIK OBSŁUGI

PRALKA



Przed rozpoczęciem montażu należy uważnie przeczytać niniejszą Instrukcję. Uprości to montaż i zapewni jego prawidłowość i bezpieczeństwo. Po zakończeniu montażu instrukcję należy przechowywać w pobliżu urządzenia, aby móc skorzystać z niej w przyszłości.

PL POLSKI

F*WN*



MFL71445752
Rev.01_091019

www.lg.com

Copyright © 2019 LG Electronics Inc. Wszelkie prawa zastrzeżone.

SPIS TREŚCI

Zamieszczone w instrukcji ilustracje lub treści mogą różnić się w zależności od modelu posiadanego przez użytkownika.
Niniejszy podręcznik może podlegać zmianom wprowadzanym przez producenta.

WAŻNE INSTRUKCJE DOTYCZĄCE BEZPIECZEŃSTWA	3
PRZED UŻYCIEM NALEŻY ZAPOZNAĆ SIĘ ZE WSZYSTKIMI	
INSTRUKCJAMI.....	3
OSTRZEŻENIE	3
TROSKA O ŚRODOWISKO.....	8
Utylizacja starego urządzenia	8
MONTAŻ	9
Części i specyfikacja	9
Wymagania dotyczące miejsca montażu	10
Rozpakowywanie urządzenia.....	12
Poziomowanie urządzenia	12
Podłączanie węża doprowadzającego wodę	13
Instalacja węża odpływowego.....	14
UŻYTKOWANIE	15
Informacje ogólne dotyczące użytkowania.....	15
Przygotowywanie prania	15
Dodawanie detergentów i płynów do płukania	16
Panel sterowania.....	18
Tabela programów.....	19
Dane o zużyciu.....	22
Dodatkowe opcje i funkcje	23
FUNKCJE SMART	25
Korzystanie z aplikacji LG SmartThinQ.....	25
Korzystanie z funkcji Smart Diagnosis	28
KONSERWACJA	29
Czyszczenie urządzenia po każdym praniu	29
Okresowe czyszczenie urządzenia	30
ROZWIĄZYWANIE PROBLEMÓW	32
Zanim zadzwonisz do centrum serwisowego.....	32
DANE ROBOCZE	39
Karta produktu.....	39

PRZED UŻYCIEM NALEŻY ZAPOZNAĆ SIĘ ZE WSZYSTKIMI INSTRUKCJAMI

Poniższe wytyczne dotyczące bezpieczeństwa mają za zadanie zapobiegać nieprzewidzianym zagrożeniom i uszkodzeniom wynikającym z nieprawidłowej lub niezgodnej z zasadami bezpieczeństwa obsługi urządzenia.

Wytyczne podzielono na kategorie „OSTRZEŻENIE” oraz „PRZESTROGA” opisane poniżej.

Komunikaty dotyczące bezpieczeństwa

 Symbol ten wskazuje działania oraz zagadnienia, z którymi może wiązać się zagrożenie. Należy uważnie przeczytać sekcje oznaczone tym symbolem i postępować zgodnie z instrukcją, aby uniknąć zagrożeń.

OSTRZEŻENIE

Wskazuje, że nieprzestrzeganie instrukcji może powodować poważne obrażenia lub śmierć.

PRZESTROGA

Wskazuje, że nieprzestrzeganie instrukcji może powodować lekkie obrażenia lub uszkodzenia produktu.

OSTRZEŻENIE

OSTRZEŻENIE

Aby zmniejszyć ryzyko eksplozji, pożaru, śmierci, porażenia elektrycznego, obrażeń lub poparzenia osób podczas używania produktu, należy przestrzegać środków ostrożności obejmujących poniższe:

Bezpieczeństwo techniczne

- Urządzenie to może być obsługiwane przez dzieci w wieku powyżej 8 lat oraz osoby o ograniczonej sprawności fizycznej, sensorycznej lub umysłowej lub nieposiadające wymaganej wiedzy i doświadczenia pod warunkiem zapewnienia im odpowiedniego instruktażu oraz nadzoru w zakresie bezpieczeństwa obsługi urządzenia oraz związanego z nią ryzyka. Należy uniemożliwić dzieciom wykorzystywanie urządzenia do zabawy. Niedozwolone jest czyszczenie urządzenia oraz wykonywanie zabiegów konserwacyjnych przez dzieci bez nadzoru.
- Dzieci poniżej 3 roku życia powinny być trzymane z dala od urządzenia, chyba że są pod stałym nadzorem.
- Jeśli przewód zasilania jest uszkodzony, musi zostać wymieniony przez producenta, pracownika serwisu lub innego technika o zbliżonych kwalifikacjach w celu uniknięcia zagrożenia.
- Nie zakrywać otworów wentylacyjnych wykładziną.
- To urządzenie jest przeznaczone jedynie do użytku domowego i nie powinno być wykorzystywane w:
 - Kuchniach dla pracowników w sklepach, biurach i innych pomieszczeniach pracowniczych;
 - Budynkach gospodarczych;
 - Hotelach, motelach i innych obiektach wypoczynkowych;
 - Obiektach typu bed and breakfast;
 - Ogólnodostępnych pomieszczeniach w blokach lub pralniach.
- Należy zainstalować nowego węża lub zestaw węży dołączony do urządzenia. Zamontowanie zużytych węży może doprowadzić do wycieku i zalania mieszkania.
- Ciśnienie wody musi wynosić od 100 do 1000 kPa.
- Maksymalny ciężar suchego prania w niektórych cyklach to 7 kg.

Montaż

- Nie wolno podejmować prób używania urządzenia, jeśli jest ono uszkodzone, częściowo zdemontowane, działa nieprawidłowo lub jeśli stwierdzono brak lub uszkodzenie jego części, w tym uszkodzenie przewodu lub wtyczki.
- Urządzenie musi w bezpieczny sposób być transportowane przez dwoje lub większą liczbę osób.
- Nie instalować urządzenia w wilgotnym i zakurzonej miejscu. Nie instalować i nie przechowywać urządzenia poza budynkami lub w miejscu narażonym na działanie warunków atmosferycznych, takich jak promienie słońca, wiatr lub deszcz oraz temperatury poniżej zera stopni Celsjusza.
- Należy dokręcić wąż odpływowy tak, aby się nie odłączył.
- Jeśli przewód zasilania jest uszkodzony lub gniazdko zasilania jest poluzowane, nie należy korzystać z przewodu i należy skontaktować się z autoryzowanym centrum serwisowym.
- Nie podłączać urządzenia do listw zasilających, rozgałęźników lub przedłużaczy.
- Urządzenia nie należy montować za zamykanymi drzwiami, drzwiami suwanymi ani drzwiami na zawiasach po stronie przeciwnej do zawiasów urządzenia w sposób utrudniający pełne otwarcie urządzenia.
- Urządzenie musi zostać uziemione. W przypadku uszkodzenia lub awarii urządzenia uziemienie posłuży jako droga odprowadzenia prądu o najmniejszym oporze, redukując ryzyko porażenia elektrycznego.
- Urządzenie jest wyposażone w przewód zasilający z żyłą uziemiającą oraz uziemioną wtyczkę. Wtyczka musi być podłączona do odpowiedniego gniazdka, które jest poprawnie zainstalowane i uziemione zgodnie z lokalnymi przepisami i normami.
- Niewłaściwe podłączenie przewodu uziemiającego urządzenie może skutkować porażeniem elektrycznym. W przypadku wątpliwości co do poprawności uziemienia urządzenia należy skontaktować się z wykwalifikowanym elektrykiem lub pracownikiem serwisu.
- Nie należy przerabiać wtyczki zasilania dołączonej do urządzenia. Jeśli nie pasuje ona do gniazdka, należy zlecić instalację właściwego gniazda wykwalifikowanemu elektrykowi.

Działanie

- Nie należy próbować zdejmować żadnych paneli ani demontować urządzenia.
- Nie używać żadnych ostrych przedmiotów na panelu sterowania w celu obsługi urządzenia.
- Nie należy podejmować prób naprawy lub wymiany jakichkolwiek elementów urządzenia. Wszelkie naprawy i prace serwisowe muszą być wykonywane przez wykwalifikowanych pracowników serwisu, chyba że w Instrukcji zamieszczono inne zalecenia. Należy stosować tylko części zamienne zatwierdzone przez producenta pralki.
- Nie należy wkładać do urządzenia zwierząt.
- Obszar pod urządzeniem i wokół niego musi być wolny od łatwopalnych materiałów, takich jak kłaczki, papier, szmaty, chemikalia itp.
- Nie należy pozostawiać drzwi urządzenia otwartych. Dzieci mogą zawisnąć na drzwiach lub wczołgać się do środka, co spowoduje szkody lub obrażenia ciała.
- Należy zainstalować nowy zestaw węży dołączony do urządzenia. Zamontowanie zużytych węży może doprowadzić do wycieku i zalania mieszkania.
- Nie należy wkładać do urządzenia, prać ani suszyć w urządzeniu odzieży, która była czyszczona, prana, namoczona w substancjach łatwopalnych lub wybuchowych, lub miejscowo zwilżona takimi substancjami (jak воск, substancja do usuwania wosku, ropa, farba, benzyna, środki odtłuszczające, rozpuszczalniki do prania chemicznego, nafta, benzyna, środki odplamiające, terpentyna, olej roślinny, olej spożywczy, aceton, alkohol itp.). Nieprawidłowe wykorzystanie urządzenia może spowodować pożar lub porażenie elektryczne.
- Nie należy sięgać do urządzenia w trakcie jego pracy. Należy poczekać, aż bęben zatrzyma się całkowicie.
- W razie zalania wodą należy odłączyć wtyczkę od sieci zasilającej i skontaktować się z centrum obsługi klienta LG Electronics.
- Nie należy wywierać nacisku (z góry na dół) na otwarte drzwi.

- Podczas cyklu prania w wysokiej temperaturze nie należy dotykać drzwiczek pralki
- Nie należy stosować palnych gazów ani substancji wybuchowych (takich jak benzen, benzyna, rozcieńczalnik, ropa naftowa, alkohol itp.) w pobliżu produktu.
- Jeśli wąż odpływowy lub wąż doprowadzający wodę uległ zimą zamrożeniu, może być używany wyłącznie po odtajaniu.
- Wszystkie detergenty, zmiękczacze i wybielacze należy przechowywać poza zasięgiem dzieci.
- Nie wolno dotykać wtyczki ani elementów sterujących urządzeniem mokrymi rękami.
- Nie należy nadmiernie zaginać przewodu zasilania ani stawiać na nim ciężkich przedmiotów.
- W pralce nie należy prać chodników, mat, butów, koców dla zwierząt oraz innych artykułów innych niż ubrania i pościel.
- Urządzenie to służy do stosowania w gospodarstwie domowym i nie może być traktowane jako urządzenie przenośne.
- Jeśli wystąpi wyciek gazu (izobutanu, propanu, gazu ziemnego itp.), nie należy dotykać urządzenia ani wtyczki zasilania. Należy za to natychmiast przewietrzyć pomieszczenie.

Konserwacja

- Po całkowitym wytarciu wilgoci i kurzu ostrożnie włożyć wtyczkę do gniazda.
- Przed rozpoczęciem czyszczenia pralkę należy odłączyć od zasilania. Ustawienie przełącznika w pozycję WYŁĄCZONA nie powoduje odłączenia pralki od zasilania.
- W celu wyczyszczenia urządzenia nie należy spryskiwać go wodą wewnątrz ani na zewnątrz.
- Nie wolno odłączać wtyczki z gniazdka, ciągnąc za przewód zasilający. Należy zawsze mocno trzymać wtyczkę i ruchem do siebie wyciągnąć ją z gniazda.

Utylizacja

- Przed wyrzuceniem starego urządzenia należy odłączyć je od zasilania. Należy odciąć kabel bezpośrednio za urządzeniem, aby uniemożliwić niepożądane użycie.
- Opakowania (np. worki plastikowe i styropian) należy zutylizować w sposób, który nie narazi dzieci na kontakt z nimi. Materiały opakowaniowe mogą doprowadzić do uduszenia się.
- Przed zakończeniem eksploatacji lub przekazaniem do utylizacji należy zdemontować drzwi, aby zapobiec ryzyku, że w środku uwięzione zostanie dziecko lub niewielkie zwierzę.

TROSKA O ŚRODOWISKO

Utylizacja starego urządzenia



- Symbol przekreślonego pojemnika na odpady oznacza, że produkty elektroniczne lub elektroniczne (WEEE) należy zutylizować poza obiegiem odpadów komunalnych.
- Stare produkty elektroniczne mogą zawierać niebezpieczne substancje. Właściwa utylizacja starego urządzenia pozwoli uniknąć potencjalnych negatywnych skutków dla środowiska i zdrowia. Stare urządzenie może zawierać części wielokrotnego użytku, które mogą zostać wykorzystane do naprawy innych produktów, lub inne wartościowe materiały, które można przetworzyć, aby oszczędzać zasoby naturalne.
- Możesz zanieść urządzenie do sklepu, w którym zostało kupione, lub skontaktować się z lokalnym urzędem gospodarki odpadami, aby uzyskać informacje o najbliższym punkcie zbiórki WEEE. Aby uzyskać aktualne informacje z zakresu gospodarki odpadami obowiązującej w Twoim kraju, odwiedź stronę <http://www.lg.com/global/sustainability/environment/take-back-recycling/global-network-europe> (plik PDF: „For more information about how to recycle LG products in your country”.)

Części i specyfikacja

UWAGA

- Wygląd i dane techniczne mogą ulegać zmianom w celu poprawy jakości urządzenia.

Widok od przodu

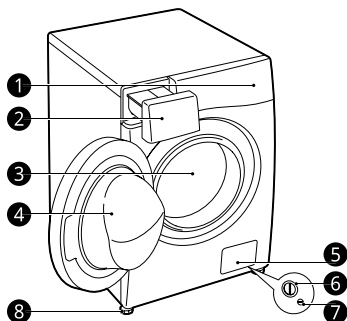

- ❶ Panel sterowania
- ❷ Szuflada zasobnika na proszek/płyn
- ❸ Bęben
- ❹ Drzwi
- ❺ Zaślepka
- ❻ Filtr pompy odpływowej
- ❼ Korek spustowy
- ❽ Regulowane nóżki

Widok od tyłu

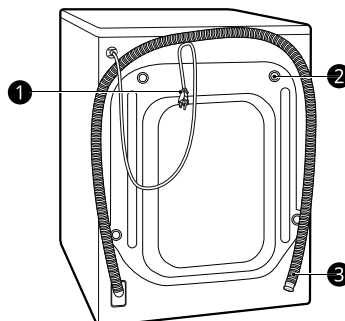

- ❶ Wtyczka zasilania
- ❷ Bolce zabezpieczające
- ❸ Wąż odpływowy

Akcesoria

* Ta funkcja jest dostępna tylko w wybranych modelach.



- ❶ Wąż doprowadzający zimną wodę*
- ❷ Klucz
- ❸ Osłony otworów na śruby transportowe*
- ❹ Kolanko zabezpieczające węża odpływowego*

Dane techniczne

Model	F*WN*
Zasilanie	220 - 240 V~, 50 Hz
Wymiary (szerokość x głębokość x wysokość)	600 mm x 450 mm x 850 mm
Waga produktu	63 kg

- Na wlocie wody nie jest wymagane zabezpieczenie przed zassaniem brudnej wody do sieci.

Wymagania dotyczące miejsca montażu

Przed instalacją urządzenia należy zwrócić uwagę na poniższe informacje dla pewności, że zostanie ono zainstalowane we właściwym miejscu.

Miejsce instalacji

- Urządzenie należy zainstalować na płaskim podłożu. (Dopuszczalne pochylenie pod urządzeniem: 1°)
- Nie wolno korygować nierówności podłoża za pomocą podkładanych pod urządzenie listew, tektury czy podobnych materiałów.
- Jeśli nie można uniknąć umieszczenia urządzenia obok kuchenki gazowej lub pieca węglowego, pomiędzy urządzeniami należy zamontować izolację (850 x 600 mm) pokrytą folią aluminiową po stronie kuchenki lub pieca.
- Urządzenie należy instalować w taki sposób, by w przypadku awarii była ona łatwo dostępna dla pracownika serwisu.
- Podczas instalacji urządzenia należy wyregulować wszystkie cztery nóżki za pomocą klucza do bolców zabezpieczających, aby zapewnić stabilność urządzenia oraz odległość wynoszącą około **5 mm** pomiędzy górną powierzchnią urządzenia i elementami, które mogą się nad nim znajdować.
- Dodatkowe odstępy powinny wynosić **100 mm** od ściany oraz **20 mm** od tyłu, z prawej i z lewej strony.

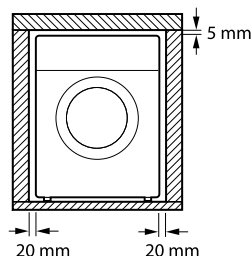
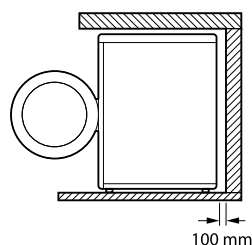

! OSTRZEŻENIE

- Urządzenie to służy do stosowania w gospodarstwie domowym i nie może być traktowane jako urządzenie przenośne.

UWAGA

- Jeśli urządzenie zostało ustawione na podniesionej platformie, należy ją solidnie przymocować, aby wyeliminować ryzyko przewrócenia.

Drewniane podłogi (podłogi podniesione)

W przypadku instalowania urządzenia na drewnianych podłogach należy zastosować gumowe nakładki, aby zapobiec nadmiernym drganiom i niestabilności urządzenia.

- Aby zapobiec drganiom, zaleca się umieszczenie na każdej nóżce gumowej nakładki ❶ o grubości co najmniej 15 mm, przymocowanej do co najmniej dwóch belek stropowych za pomocą śrub.

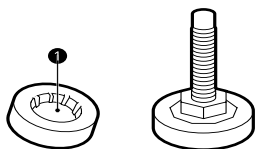

- Jeśli jest taka możliwość, należy zamontować pralkę w rogu pomieszczenia, gdzie podłoga jest bardziej stabilna.
- Zamocować gumową nakładkę, aby zmniejszyć drgania.

⚠ PRZESTROGA

- Urządzenie to służy do stosowania w gospodarstwie domowym i nie może być traktowane jako urządzenie przenośne.
- Jeśli urządzenie zainstalowano na niestabilnym podłożu (np. na drewnianej podłodze), wszelkie wynikające z tego uszkodzenia lub dodatkowe koszty nie są objęte gwarancją.

UWAGA

- Gumowe nakładki (nr katalogowy **4620ER4002B**) można nabyć w centrum serwisowym LG Electronics.

Wentylacja

- Należy upewnić się, że przepływ powietrza wokół urządzenia nie jest blokowany przez dywany, dywaniki itp.

Temperatura otoczenia

- Nie należy montować urządzenia w pomieszczeniach, w których temperatura powietrza może spaść poniżej 0 stopni C. Zamarznięte węże mogą pęknąć pod ciśnieniem. Działanie elektronicznej jednostki sterującej może się pogorszyć pod wpływem ujemnej temperatury.
- Jeśli urządzenie zostało dostarczone zimą, w temperaturach poniżej zera, przed uruchomieniem należy pozostawić je w temperaturze pokojowej na kilka godzin.

Podłączenie do zasilania

- Nie należy używać przedłużaczy ani podwójnych adapterów.
- Po każdym użyciu należy odłączyć urządzenie i wyłączyć źródło doprowadzania wody.
- Podłączyć urządzenie do uziemionego gniazda zgodnie z normami dotyczącymi instalacji elektrycznej.
- Urządzenie należy zamontować w sposób pozwalający na łatwy dostęp do wtyczki.
- Gniazdo elektryczne musi znajdować się w odległości co najmniej 1 metra od jednego z boków urządzenia.

⚠ OSTRZEŻENIE

- Napraw urządzenia może dokonywać wyłącznie wykwalifikowany personel. Naprawy przeprowadzane przez osoby niedoświadczone mogą skutkować obrażeniami ciała oraz poważnymi awariami sprzętu. Należy skontaktować się z centrum serwisowym LG Electronics.
- Wtyczka zasilania musi być podłączona do odpowiedniego gniazda, które jest zainstalowane oraz uziemione zgodnie z lokalnymi przepisami i normami.

Rozpakowywanie urządzenia

Unoszenie urządzenia z piankowej podstawy

* Ta funkcja jest dostępna tylko w wybranych modelach.

Po wyjęciu urządzenia z kartonu i materiału do pakowania unieść urządzenie z piankowej podstawy.

- Upewnić się, że podpora bębna ❶* została usunięta razem z podstawą i nie przywarła do spodu urządzenia.
- Jeśli konieczne jest położenie urządzenia na podłodze w celu usunięcia podstawy kartonowej ❷, należy zadbać o odpowiednią ochronę bocznej ścianki urządzenia i delikatnie ułożyć urządzenie na boku. Nie kłaść urządzenia na przedniej lub tylnej stronie.

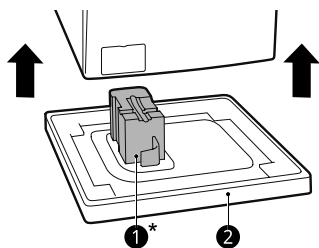

Usuwanie bolców

- 1 Rozpoczynając od dolnych bolców zabezpieczających ❶, za pomocą klucza (w zestawie) poluzować wszystkie bolce zabezpieczające, odkręcając je w kierunku przeciwnym do ruchu wskazówek zegara.

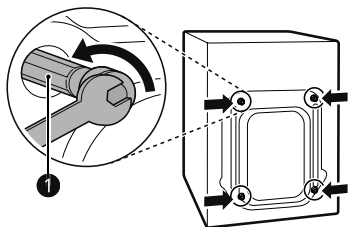

- 2 Usunąć bolce, nieznacznie poruszając nimi podczas wyjmowania.
- 3 Zamontować osłony.
 - Należy znaleźć osłony ❷ znajdujące się w paczce z akcesoriami lub zamocowane z tyłu urządzenia.

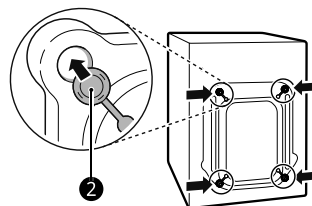

Poziomowanie urządzenia

Sprawdzanie wy poziomowania

Wy poziomowanie urządzenia zapobiega niechcianemu hałasowi i wibracjom. Po zakończeniu instalacji należy sprawdzić, czy urządzenie zostało idealnie wy poziomowane.

- Jeśli urządzenie chwieje się w wyniku dociskania jego górnej powierzchni po przekątnej, należy ponownie wyregulować nóżki.

Regulacja i poziomowanie nóżek

Podczas montażu urządzenie należy ustawić równo i idealnie je wy poziomować.

- Jeśli urządzenie nie zostanie ustawione równo i odpowiednio wy poziomowane, może ulec uszkodzeniu albo nie działać prawidłowo.

- 1** Jeśli podłoga jest nierówna, odpowiednio przekręcić regulowane nóżki.
- Nie wsuwać pod nóżki kawałków drewna itp.
 - Upewnić się, że wszystkie cztery nóżki są stabilne i dotykają podłogi.

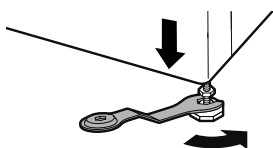
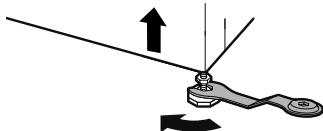

- 2** Sprawdzić, czy urządzenie jest idealnie wypoziomowane, używając poziomicy ❶.

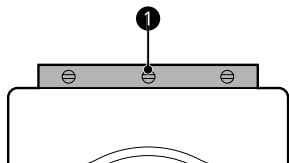

- 3** Przymocować regulowane nóżki do spodu urządzenia za pomocą nakrętek kontruujących ❷, obracając je w kierunku przeciwnym do ruchu wskazówek zegara.

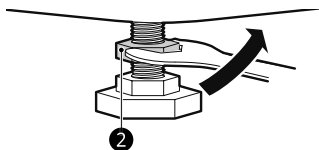

- 4** Sprawdzić, czy wszystkie nakrętki kontruujące na spodzie urządzenia są należycie zabezpieczone.

UWAGA

- Właściwe ustawienie i wypoziomowanie urządzenia zapewni jego długą, niezakłóconą i niezawodną pracę.
- Urządzenie musi stać równo i stabilnie.
- Jego rogi nie mogą się kołysać pod obciążeniem.
- Nie dopuścić do zamoczenia nóżek urządzenia. Może to wywołać drgania i hałas.

Podłączanie węża doprowadzającego wodę

Uwagi dotyczące podłączania

- Ciśnienie wody musi wynosić od **100 do 1000 kPa** (1,0-10,0 kgf/cm²). Jeśli ciśnienie wody wynosi więcej niż **1000 kPa**, należy zainstalować urządzenie do dekompresji.
- Nie dokręcać zbyt mocno węża doprowadzającego wodę do zaworów.
- Należy okresowo sprawdzać stan węża i wymienić go w razie konieczności.

Kontrola gumowych uszczelki na wężu doprowadzającym wodę

Wraz z wężem doprowadzającym wodę dostarczane są dwie gumowe uszczelki ❶. Zapobiegają one wyciekom. Należy upewnić się, że podłączenie do kranu jest dostatecznie szczelne.

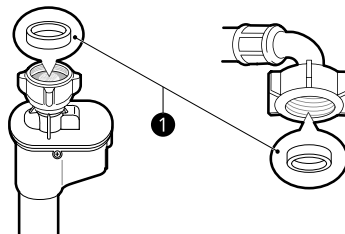
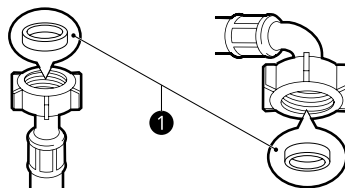

Podłączanie węża do kranu

Śruba — podłączanie węża z nakręcaną końcówką do gwintowanego kranu

Przykręcić złącze węża do źródła wody ze złączem z gwintem $\frac{3}{4}$ ".

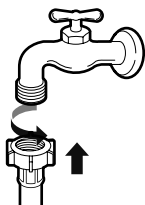

UWAGA

- Przed podłączeniem węża do kranu odkręcić i przepłukać kran w celu usunięcia wszystkich możliwych substancji obcych (zanieczyszczenia, piasek, trociny itp.). Należy odprowadzić wodę do wiadra, a następnie sprawdzić jej temperaturę.

Podłączanie węża do urządzenia

Przykręcić wąż wody do źródła wody z tyłu urządzenia.

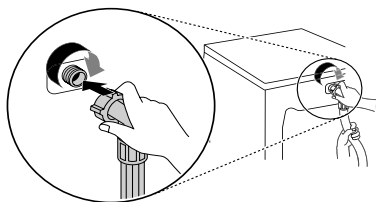

UWAGA

- Jeśli po podłączeniu woda wycieka z węża, całą procedurę należy powtórzyć. Jako źródło wody należy wykorzystać najbardziej konwencjonalny typ kranu. Jeśli kran ma kwadratowy przekrój albo jest za duży, przed założeniem adaptera należy usunąć płytkę prowadzącą.
- Upewnić się, że wąż nie jest skręcony lub przytrzaśnięty.

Instalacja węża odpływowego

Modele z pompą odpływową

Wąż odpływowy nie powinien być umieszczony wyżej niż **100 cm** powyżej podłogi. Woda z pralki mogłaby nie zostać odprowadzona albo płynęłaby powoli.

- Prawidłowe zabezpieczenie węża odpływowego uchroni podłogę przed uszkodzami powstałymi wskutek wycieku wody.

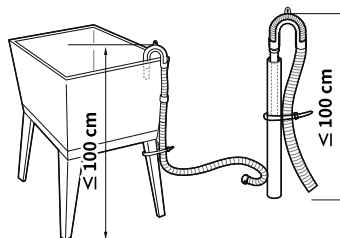
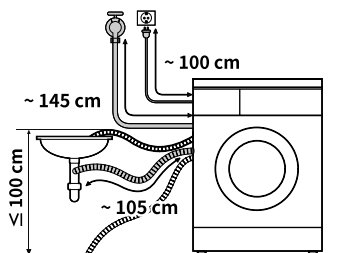

- Jeśli wąż odpływowy jest zbyt długi, nie należy wciskać go z powrotem do pralki. Spowoduje to nadmierny hałas.
- Mocując wąż odpływowy do zlewu, należy pewnie go przywiązać za pomocą sznurka.

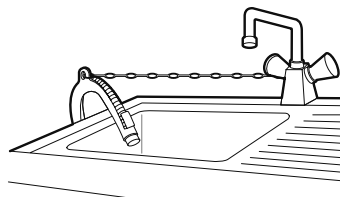

Informacje ogólne dotyczące użytkowania

Korzystanie z urządzenia

Przed pierwszym praniem należy wybrać program **Bawełna** i dodać połowę ilości detergentu. U uruchomienie urządzenia bez wsadu. W ten sposób z bębna zostaną usunięte ewentualne osady i woda, które mogły dostać się do urządzenia podczas produkcji.

- 1 Posortować pranie i załadować do środka.
 - Pranie należy sortować według typu tkaniny, stopnia zabrudzenia, koloru oraz ciężaru wsadu. Otworzyć drzwi i włożyć ubrania do urządzenia.
- 2 Dodać detergent lub płyn do płukania tkanin.
 - Dodać odpowiednią ilość detergentu do szuflady zasobnika na proszek/płyn. Można dodać też wybielacz lub płyn do płukania tkanin, umieszczając je we właściwej przegródce zasobnika.
- 3 Włączyć urządzenie.
 - Nacisnąć przycisk **Źródło zasilania**, aby włączyć urządzenie.
- 4 Wybrać żądany cykl.
 - Nacisnąć wielokrotnie przycisk programatora lub przekręcić pokrętkę wyboru cyklu, aby ustawić żądany cykl.
 - Następnie wybrać temperaturę prania i szybkość wirowania. Zwrócić uwagę na wskazania dotyczące pielęgnacji na metkach ubrań.
- 5 Uruchomić cykl.
 - Nacisnąć przycisk **Start/Pauza**, aby uruchomić cykl. Bęben pralki poruszy się kilka razy bez wody w celu zważenia ciężaru wsadu. Jeśli przycisk **Start/Pauza** nie zostanie naciśnięty w ciągu **15 minut**, urządzenie wyłączy się i wszystkie ustawienia zostaną utracone.
- 6 Koniec cyklu.
 - Gdy cykl zostanie zakończony, słychać będzie melodię. Aby ograniczyć zagniecenia, należy natychmiast wyjąć ubrania z urządzenia. Wyjmując wsad, należy sprawdzić, czy w uszczelce wokół drzwi nie zakleszczyły się niewielkie elementy.

Przygotowywanie prania

Aby uzyskać najlepsze efekty prania, należy najpierw posortować rzeczy do wyprania, a następnie dobrać metodę prania zgodnie z symbolami na metkach.





Sortowanie ubrań

- Aby uzyskać najlepsze efekty prania, należy posortować ubrania zgodnie z informacjami na metkach dotyczącymi rodzaju tkaniny oraz temperatury prania. Dostosować prędkość wirowania do rodzaju prania.
- Stopień zabrudzenia (mocny, normalny, lekki): posortować ubrania zgodnie ze stopniem zabrudzenia. Jeśli to możliwe, nie prać mocno zabrudzonych tekstyliów z lekko zabrudzonymi.
- Kolor (białe, jasne, ciemne): prać oddzielnie ubrania ciemne lub barwione i tekstylia białe lub w jasnych kolorach. Wypranie barwionych ubrań z tekstyliami w jasnych kolorach może doprowadzić do przeniesienia barwnika lub odbarwienia jasnych ubrań.
- Kłaczki (mechacące się, zbierające kłaczki): prać oddzielnie tkaniny mechacące się i zatrzymujące na sobie kłaczki. Strzępki tkanin mechacących się mogą gromadzić się na tkaninach zbierających kłaczki.

Sprawdzanie metek tkanin

Symbole na metce

Symbole służą do przekazywania informacji na temat składu tkaniny oraz instrukcji dotyczących prania.

Symbol	Rodzaj prania/tkaniny
	<ul style="list-style-type: none"> • Pranie normalne • Bawełna, tkaniny mieszane
	<ul style="list-style-type: none"> • Syntetyczne • Tkaniny syntetyczne, mieszane
	<ul style="list-style-type: none"> • Specjalne pranie delikatne • Delikatne
	<ul style="list-style-type: none"> • Tylko pranie ręczne • Wełna, jedwab
	<ul style="list-style-type: none"> • Nie prać w wodzie

UWAGA

- Kreski pod symbolami oznaczają informacje o rodzaju tkaniny oraz maksymalnym dopuszczalnym naprężeniu mechanicznym.

Sprawdzanie ubrań przed załadowaniem pralki

- Należy połączyć duże i małe rzeczy w jednym wsadzie. Najpierw należy załadować duże rzeczy. Duże rzeczy nie powinny stanowić więcej niż połowy wsadu.
- Nie należy prać pojedynczych małych rzeczy. Należy dodać 1-2 podobne rzeczy do wsadu, aby zapobiec nierównomiernemu rozłożeniu wsadu.
- Należy opróżnić wszystkie kieszenie. Przedmioty takie, jak gwoździe, spinki do włosów, zapalki, długopisy, monety i klucze mogą uszkodzić zarówno urządzenie, jak i ubrania.

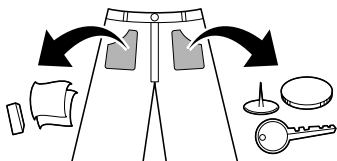

- Rzeczy delikatne (rajstopy, staniki z fiszbinami) należy prać w siatce do prania.
- Należy zasunąć wszystkie zamki błyskawiczne, zapiąć haftki oraz zawiązać sznurki, aby nie zaczęły się o pozostałe ubrania.
- Zaprać zabrudzenia i plamy, zanurzając je w wodzie z detergentem i przecierając w celu usunięcia zanieczyszczeń.
- Sprawdzić fałdy elastycznej uszczelki (szara) i usunąć znalezione tam przedmioty.

⚠ PRZESTROGA

- Sprawdzić, czy ubrania nie tkwią między drzwiczkami a uszczelką, ponieważ mogłyby ulec uszkodzeniu podczas prania.

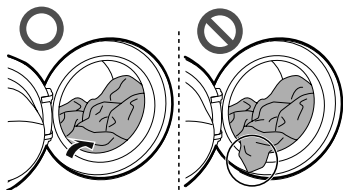

- Usunąć wszystkie rzeczy z elastycznej uszczelki, aby zapobiec uszkodzeniu ubrań i uszczelki drzwi.

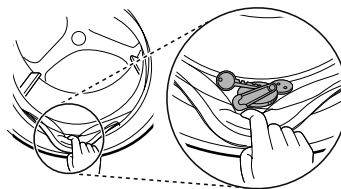

Dodawanie detergentów i płynów do płukania





Ilość detergentu

- Detergentów należy używać zgodnie z instrukcjami producenta. Należy dobierać je według typu, koloru, stopnia zabrudzenia tkaniny oraz temperatury prania.
- Zmniejszyć ilość detergentu, jeśli tworzą się zbyt obfite mydliny.
- Użycie zbyt dużej ilości detergentu prowadzi do powstania zbyt obfitych mydlin, które negatywnie wpływają na jakość prania.
- W przypadku użycia detergentu w płynie należy postępować zgodnie z wytycznymi producenta detergentu.
- Można wlać płyn do prania bezpośrednio do głównej szuflady na płyn/proszek, jeśli cykl prania ma zostać rozpoczęty natychmiast.
- Nie używać detergentów w płynie podczas korzystania z funkcji **Opóźnienie** lub jeśli wybrano opcję **Pranie wstępne**, ponieważ może to prowadzić do zestalenia detergentu w płynie.
- W zależności od temperatury i twardości wody oraz wielkości i stopnia zabrudzenia pranych rzeczy może być konieczne dostosowanie ilości detergentu. Aby uzyskać jak najlepszy efekt, należy unikać nadmiaru mydlin.
- Przed wyborem detergentu i temperatury wody należy sprawdzić informacje na metkach ubrań.
- Używać tylko odpowiednich detergentów do poszczególnych rodzajów ubrań:
 - Detergenty w płynie są często przeznaczone do zastosowań specjalnych, np. do tkanin kolorowych, wełny, ubrań delikatnych czy ciemnych.
 - Proszki do prania nadają się do wszystkich rodzajów tkanin.
 - Aby uzyskać lepsze efekty prania białych lub jasnych ubrań, należy używać detergentu z wybielaczem.
 - Detergent jest podawany z zasobnika na początku cyklu prania.

UWAGA

- Nie należy dopuścić do zestalenia się detergentu. Może to doprowadzić do powstania zatorów, złego wypłukiwania oraz nieprzyjemnego zapachu.
- Pełny wsad: zgodnie z zaleceniami producenta.
- Wsad częściowy: $\frac{3}{4}$ normalnej ilości
- Wsad minimalny: $\frac{1}{2}$ pełnego wsadu

Dodawanie środka piorącego

- Detergent tylko do prania głównego ❶ → 
- Detergent do prania wstępnego ❷ i prania głównego ❶ →   

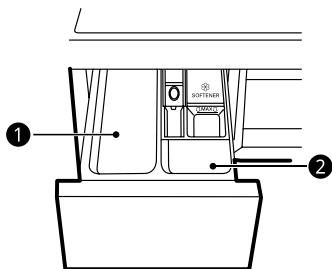
**UWAGA**

- Użyć odpowiedniej ilości detergent. Za duża ilość detergentu, wybielacza lub zmiękczacza może spowodować przepełnienie zbiornika.
- Jeśli wybrano **Pranie wstępne**, zmniejszyć ilość detergentu do $\frac{1}{3}$ w przypadku prania wstępnego i do $\frac{2}{3}$ w przypadku prania głównego.

Dodawanie środka piorącego w tabletkach

Do prania odzieży można również używać środka piorącego w tabletkach.

- 1 Należy otworzyć drzwiczki i włożyć tabletki do bębna.

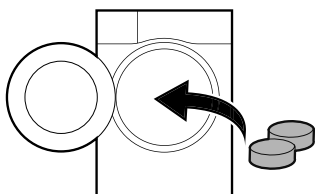

- 2 Załadować pranie do bębna i zamknąć drzwi.

UWAGA

- Nie wkładać tabletek do szuflady.

Dodawanie środka zmiękczonego tkaniny

- Dodać środek zmiękczący tkaniny do poziomu linii maksymalnego napełnienia.

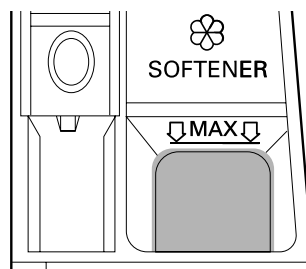

- Delikatnie zamknąć szufladę zasobnika.
- Nie należy pozostawiać środka zmiękczonego tkaniny w szufladzie na detergent przez okres dłuższy niż 2 dni (zmiękczacze może ulec zestaleniu).
- Środek do zmiękczenia tkanin zostanie dodany automatycznie podczas ostatniego cyklu płukania.
- Nie należy otwierać szuflady, gdy do pralki doprowadzana jest woda.
- Nie wolno używać rozpuszczalników (np. benzen itp.).

UWAGA

- Wlanie nadmiernej ilości środka zmiękczonego tkaniny ponad poziom linii maksymalnego napełnienia może spowodować zbyt wczesne podanie detergentu, co może prowadzić do powstania plam na ubraniach.
- Nie wylewać środka zmiękczonego tkaniny bezpośrednio na pranie, ponieważ może to prowadzić do powstania plam.

Dodawanie środka zmiękczonego wodę

Aby ograniczyć zużycie środka piorącego w miejscach o wysokiej twardości wody, można stosować środki do zmiękczenia wody, takie jak środki zapobiegające odkładaniu się kamienia.

- Najpierw dodać środek piorący, a następnie środek zmiękczący wodę. Stosować zgodnie z instrukcją na opakowaniu.

Panel sterowania

Funkcje panelu sterowania

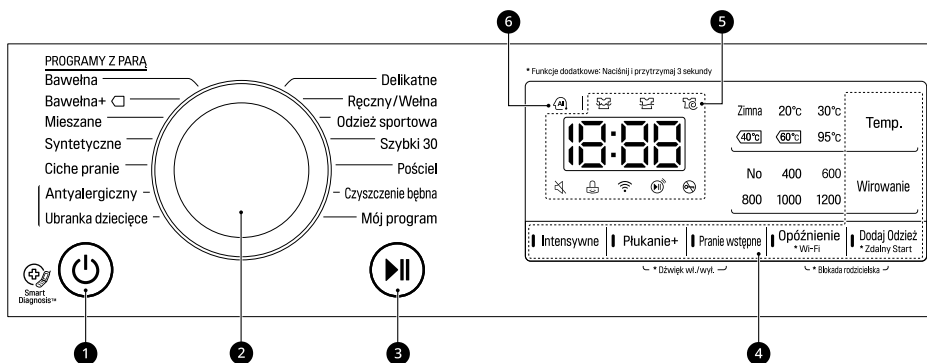

1 Przycisk Źródło zasilania

- Nacisnąć przycisk **Źródło zasilania**, aby włączyć urządzenie.

2 Pokrętko programatora

- Programy są dostępne według rodzaju prania.
- Lampka włączy się, wskazując wybrany program.

3 Przycisk Start/Pauza

- Nacisnąć przycisk **Start/Pauza**, aby rozpocząć lub wstrzymać cykl prania.
- Nacisnąć przycisk **Start/Pauza**, aby tymczasowo zatrzymać cykl prania.

4 Dodatkowe opcje i funkcje

- Za pomocą dodatkowych opcji i funkcji można wprowadzić niestandardowe ustawienia programów.
- Aby skorzystać z dodatkowych funkcji, należy nacisnąć i przytrzymać odpowiedni przycisk przez 3 sekundy. Odpowiedni symbol zostanie podświetlony na wyświetlaczu.
- Informacje dotyczące korzystania z funkcji **Zdalny start** podano w rozdziale **FUNKCJE SMART**.
- Funkcje te służą do wyboru dodatkowego programu i zostaną podświetlone po wybraniu danego programu.
 - : ta ikona zaświeci się, gdy urządzenie połączy się z domową siecią Wi-Fi.

5 Wyświetlacz

- Na wyświetlaczu pojawiają się ustawienia, szacowany pozostały czas, opcje i komunikaty o stanie. Gdy urządzenie zostanie włączone, na wyświetlaczu podświetlone zostaną domyślne ustawienia.
 - : po wybraniu programu wyświetlony zostanie domyślny czas wybranego programu. Domyślny czas można zmienić zgodnie z wybraną opcją.
 - : ta ikona zaświeci się podczas wirowania po praniu parowym.
 - : ta ikona zaświeci się podczas płukania po zakończeniu programu prania.
 - : ta ikona zaświeci się podczas wirowania prania w celu usunięcia z niego wody.
 - : kiedy ta ikona jest podświetlona, nie można otworzyć drzwi.

⑥ AI DD

- AI DD ^(AI) zapewnia pożądany stopień prania i wirowania.
- ^(AI) zostanie aktywowana po wyborze i w trakcie trwania programów **Bawełna**, **Mieszane** i **Syntetyczne**.

Tabela programów

Program prania

Program	Bawełna	Maks. wsad	Wartość znamionowa
Opis	Zapewnia lepsze pranie dzięki połączeniu różnych ruchów bębna. Służy do szybkiego prania kolorowych rzeczy (koszulki, koszulki nocne, piżamy itp.) i bawełny o normalnym stopniu zabrudzenia (bielizna).		
Odpowiednia temperatura	40 °C (od zimnej do 95 °C)		
Maks. prędkość wirowania	1200 obr/min		

Program	Bawełna+	Maks. wsad	Wartość znamionowa
Opis	Zapewnia optymalną skuteczność prania dużych ilości ubrań przy zmniejszonym zużyciu energii. Służy do szybkiego prania kolorowych ubrań (koszulki, koszulki nocne, piżamy itp.) i bawełny o normalnym stopniu zabrudzenia (bielizna).		
Odpowiednia temperatura	60 °C (od zimnej do 60 °C)		
Maks. prędkość wirowania	1200 obr/min		

Program	Mieszane	Maks. wsad	3 kg
Opis	Umożliwia jednoczesne pranie różnych rodzajów tkanin. Służy do różnych rodzajów tkanin z wyjątkiem szczególnych typów tekstyliów (jedwab/tkaniny delikatne, sportowe, ciemne ubrania, wełna, pościel/zasłony).		
Odpowiednia temperatura	40 °C (od zimnej do 60 °C)		
Maks. prędkość wirowania	1200 obr/min		

Program	Syntetyczne	Maks. wsad	3 kg
Opis	Cykl odpowiedni do prania koszul niewymagających prasowania po praniu. Służy do prania poliamidu, akrylu, poliestru.		
Odpowiednia temperatura	40°C (od zimnej do 60°C)		
Maks. prędkość wirowania	1200 obr/min		

Program	Ciche pranie	Maks. wsad	3,0 kg
Opis	Ogranicza hałas i drgania oraz pozwala oszczędzić pieniądze w ramach korzystania z nocnej taryfy elektrycznej. Służy do szybkiego prania kolorowych ubrań (koszulki, koszulki nocne, piżamy itp.) i białej bawełny o lekkim stopniu zabrudzenia (bielizna).		
Odpowiednia temperatura		40 °C (od zimnej do 60 °C)	
Maks. prędkość wirowania		1000 obr/min	

Program	Antyalergiczny	Maks. wsad	3,0 kg
Opis	Pomaga usunąć alergeny, takie jak roztocza domowe, pyłki i sierść.		
Odpowiednia temperatura		60°C	
Maks. prędkość wirowania		1200 obr/min	

Program	Ubranka dziecięce	Maks. wsad	3,0 kg
Opis	Zapewnia ochronę ubrań dzięki łagodnym ruchom bębna i lepszą wydajność prania dzięki zastosowaniu pary.		
Odpowiednia temperatura		60°C	
Maks. prędkość wirowania		1000 obr/min	

Program	Delikatne	Maks. wsad	2 kg
Opis	Odpowiedni do prania delikatnej odzieży, np. bielizny, bluzek itp.		
Odpowiednia temperatura		20 °C (od zimnej do 40 °C)	
Maks. prędkość wirowania		800 obr/min	

Program	Ręczny/Welna	Maks. wsad	1,5 kg
Opis	Do prania delikatnej odzieży, którą należy prać ręcznie lub w pralce, np. wełnianych ubrań, bielizny, sukienek itp. (Używać detergentu do prania odzieży wełnianej w pralce). Przeznaczony do prania wełny, jedwabiu, odzieży pranej ręcznie oraz delikatnych ubrań, które łatwo uszkodzić.		
Odpowiednia temperatura		30 °C (od zimnej do 40 °C)	
Maks. prędkość wirowania		800 obr/min	

Program	Odzież sportowa	Maks. wsad	2 kg
Opis	Odpowiedni do prania odzieży specjalnej, na przykład sportowej czy wierzchniej. Służy do tkanin takich jak Coolmax, Gore-tex, polar i Sympatex.		
Odpowiednia temperatura		40 °C (od zimnej do 40 °C)	
Maks. prędkość wirowania		800 obr/min	

Program	Szybki 30	Maks. wsad	2 kg
Opis	Zapewnia szybkie pranie niewielkich ilości lub lekko zabrudzonych ubrań.		
Odpowiednia temperatura	20 °C (od zimnej do 40 °C)		
Maks. prędkość wirowania	1200 obr/min		

Program	Pościel	Maks. wsad	1 rzecz
Opis	Służy do prania dużych przedmiotów, np. narzut na łóżko lub sofę, poduszek itp. Przeznaczony do prania pościeli bawełnianej oprócz tkanin specjalnych (tkanin delikatnych, wełny, jedwabiu itp.) z wypełnieniem: kołdry, poduszki, koce, narzuty na sofę z lekkim wypełnieniem.		
Odpowiednia temperatura	Zimna (od Zimna do 40°C)		
Maks. prędkość wirowania	1000 obr/min		

Program	Czyszczenie bębna		
Opis	Jest to specjalna funkcja do czyszczenia wnętrza urządzenia.		

Program	Mój program	Maks. wsad	1 rzecz
Opis	Mój program umożliwia pobranie za pomocą smartfonu nowych, specjalnych programów prania do pralki. Domyślny program jest zapisany w programie Płukanie + Wirowanie .		
Odpowiednia temperatura	-		
Maks. prędkość wirowania	1200 obr/min		

UWAGA

- Wybrać odpowiednią temperaturę prania i szybkość wirowania dla wymaganych programów.
- Podczas prania zawsze zwracać uwagę na wskazania dotyczące pielęgnacji na metkach ubrań.
- Rzeczywista maksymalna prędkość wirowania może się różnić w zależności od modelu, programu i wsadu.

Opcje dodatkowe

Program	Pranie wstępne	Opóźnienie	Dodaj odzież	Płukanie+	Intensywne
Bawełna	●	●	●	●	●
Bawełna+	●	●	●	●	●
Mieszane	●	●	●	●	●
Syntetyczne	●	●	●	●	●
Ciche pranie		●	●	●	●
Antyalergiczny		●	●	●	●
Ubranka dziecięce		●	●	●	●
Delikatne		●	●	●	●
Ręczny/Wełna		●	●	●	●
Odzież sportowa		●	●	●	●
Szybki 30	●	●	●	●	●
Pościel		●	●	●	●
Czyszczenie bębna					
Mój program		●	●	●	

* Ta opcja jest automatycznie umieszczana w programie i nie można jej anulować.

Dane o zużyciu

Programy prania głównego

Program	F*WN*					
	Temp. (°C)	Wsad (kg)	Czas trwania (g:mm)	Woda (l)	Energia (kWh)	Wilgotność resztkowa (%)
Bawełna+ □*	60°C	7	03:43	41	0,77	53
	60°C	3,5	03:27	37	0,49	53
	40°C	3,5	03:27	37	0,49	53

* Standardowy program prania bawełny to **Bawełna+** □, 60°C z pełnym wsadem, **Bawełna+** □, 60°C z połową wsadu oraz **Bawełna+** 40°C z połową wsadu zgodnie z Rozporządzeniami (EU) No. 1061/2011 i EN 60456.

UWAGA

- Wyniki testu zależą od ciśnienia i twardości wody, temperatury wody na wlocie, temperatury w pomieszczeniu, rodzaju i wielkości wsadu, rodzaju i ilości stosowanego detergentu, wahań w zasilaniu sieciowym oraz wybranych opcji dodatkowych.
- Zalecany jest detergent neutralny.
- Rzeczywista temperatura prania może się różnić od temperatury programu prania podanej w tabeli.

Dodatkowe opcje i funkcje

Za pomocą dodatkowych opcji i funkcji można wprowadzić niestandardowe ustawienia programów.

Płukanie

Za pomocą tej opcji można wybrać liczbę płukań, naciskając przycisk **Płukanie+**. Ta opcja jest zalecana użytkownikom uczulonym na detergenty.

Płukanie+

Ta opcja służy do dodania jednego płukania.

Pranie wstępne

Ta opcja służy do prania mocno zabrudzonego prania.

- 1 Nacisnąć przycisk **Źródło zasilania**.
- 2 Wybrać program prania.
- 3 Nacisnąć przycisk **Pranie wstępne**.
- 4 Nacisnąć przycisk **Start/Pauza**.

Intensywne

Ta opcja służy do prania normalnie i mocno zabrudzonego prania.

- 1 Nacisnąć przycisk **Źródło zasilania**.
- 2 Wybrać program prania.
- 3 Nacisnąć przycisk **Intensywne** i przytrzymać przez 3 sekundy.
- 4 Nacisnąć przycisk **Start/Pauza**.

Opóźnienie

Ta funkcja służy do automatycznego rozpoczęcia i zakończenia pracy urządzenia po upływie określonego czasu.

- 1 Nacisnąć przycisk **Źródło zasilania**.
- 2 Wybrać program prania.
- 3 Nacisnąć przycisk **Opóźnienie** w celu ustawienia pożądanego czasu.
- 4 Nacisnąć przycisk **Start/Pauza**.

UWAGA

- Opóźnienie to czas do zakończenia programu, a nie do jego rozpoczęcia. Faktyczny czas pracy zależy do temperatury wody, wsadu oraz innych czynników.
- Aby anulować tę funkcję, należy nacisnąć przycisk **Źródło zasilania**.
- W przypadku tej funkcji należy unikać stosowania płynnych detergentów.

Wi-Fi

Po nawiązaniu połączenia z siecią WLAN na panelu sterowania wyświetli się ikona **Wi-Fi**.

Dodaj odzież

Ta opcja umożliwia dodanie lub usunięcie rzeczy z wsadu po rozpoczęciu programu prania.

- 1 Nacisnąć przycisk **Dodaj odzież**, gdy dioda LED jest włączona.
- 2 Otworzyć drzwi, kiedy się odblokują.
- 3 Dodać lub wyjąć pranie.
- 4 Zamknąć drzwi i nacisnąć przycisk **Start/Pauza**.

UWAGA

- Ze względów bezpieczeństwa drzwi pozostają zamknięte, gdy poziom wody lub temperatury wewnątrz bębna jest wysoki. Dodawanie prania w tym czasie nie jest możliwe.

Temp.

Ta opcja służy do ustawiania temperatury prania i płukania dla wybranego programu. Naciskać przycisk aż do podświetlenia pożądanego ustawienia. Do wszystkich etapów płukania wykorzystywana jest zimna woda z kranu.

- Dobrać temperaturę wody odpowiednią do rodzaju prania. Dla osiągnięcia najlepszych rezultatów należy kierować się informacjami umieszczonymi na metkach tekstyliów.

Wirowanie

Ta opcja służy do zmiany mocy wirowania. Naciskać przycisk **Wirowanie** w celu zmiany prędkości wirowania.

- 1 Nacisnąć przycisk **Źródło zasilania**.
- 2 Wybrać program prania.
- 3 Nacisnąć przycisk **Wirowanie** w celu wyboru prędkości wirowania.
- 4 Nacisnąć przycisk **Start/Pauza**.

UWAGA

- Nawet jeśli wybrana zostanie opcja **Nie**, bęben będzie się krótko obracał, aby osuszyć pranie.

Dźwięk wł./wyl.

Ta funkcja działa tylko podczas pracy urządzenia.

- Nacisnąć i jednocześnie przytrzymać przyciski **Płukanie+** oraz **Pranie wstępne** przez 3 sekundy, aby ustawić tę funkcję.

UWAGA

- Po skonfigurowaniu tej funkcji ustawienie zostaje zapisane i pozostaje zapamiętane nawet po wyłączeniu zasilania.
- Aby wyłączyć dźwięk, należy po prostu wykonać całą procedurę ponownie.

Blokada rodzicielska

Ta funkcja służy do blokowania sterowania pralki. Uniemożliwia ona zmianę cykliów i obsługę urządzenia przez dzieci.

UWAGA

- Po aktywowaniu funkcji wszystkie przyciski zostaną zablokowane z wyjątkiem przycisku **Źródło zasilania**.
- Gdy włączona jest funkcja blokady rodzicielskiej i zablokowane są wszystkie przyciski, podczas prania na wyświetlaczu pojawia się na zmianę ikona  oraz pozostały czas.
- Wyłączenie zasilania nie spowoduje dezaktywacji tej funkcji. Aby uzyskać dostęp do pozostałych funkcji, należy dezaktywować tę funkcję.



Blokowanie panelu sterowania

- 1 Włączyć zasilanie.
 - 2 Nacisnąć i przytrzymać przyciski **Opóźnienie** oraz **Dodaj odzież** przez 3 sekundy, aby aktywować tę funkcję.
- Rozlegnie się sygnał dźwiękowy, a na wyświetlaczu pojawi się ikona .

Odblokowanie panelu sterowania

- 1 Włączyć zasilanie.
- 2 Nacisnąć i przytrzymać przyciski **Opóźnienie** oraz **Dodaj odzież** przez 3 sekundy, aby dezaktywować tę funkcję.

Korzystanie z aplikacji LG SmartThinQ

Ta funkcja jest dostępna tylko dla modeli posiadających oznaczenie  lub .

Przed użyciem aplikacji LG SmartThinQ

- 1 Sprawdzić odległość między urządzeniem a routerem sieci bezprzewodowej (siecią WLAN).
 - Jeżeli odległość między urządzeniem a routerem sieci bezprzewodowej jest zbyt duża, siła sygnału będzie słabsza. Rejestracja może trwać dłużej lub instalacja aplikacji może się nie powieść.
- 2 Wyłączyć na smartfonie ustawienie **Dane mobilne** lub **Dane sieci kom.**

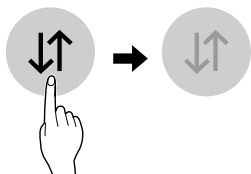

- 3 Połączyć smartfon z routerem sieci bezprzewodowej

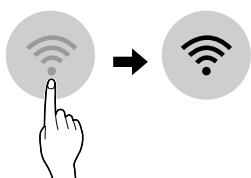

UWAGA

- Aby sprawdzić połączenie z siecią Wi-Fi, należy sprawdzić, czy ikona **Wi-Fi**  na panelu sterowania świeci się.
- Urządzenie obsługuje wyłącznie sieci Wi-Fi 2,4 GHz. Aby sprawdzić częstotliwość sieci Wi-Fi, należy skontaktować się z dostawcą usług internetowych lub zajrzeć do instrukcji obsługi routera sieci bezprzewodowej.

- **LG SmartThinQ** nie ponosi odpowiedzialności za jakiegokolwiek problemy z połączeniem sieciowym, usterki, awarie lub błędy spowodowane przez nieprawidłowe połączenie sieciowe.
- Jeśli urządzenie nie może nawiązać połączenia sieciowego Wi-Fi, może znajdować się w zbyt dużej odległości od routera. Aby poprawić siłę sygnału Wi-Fi, należy zakupić wzmacniacz sygnału Wi-Fi.
- Inne urządzenia w sieci domowej mogą przerwać połączenie z siecią Wi-Fi lub powodować jego zakłócenia.
- W zależności od dostawcy usług internetowych połączenie sieciowe może nie działać prawidłowo.
- Inne urządzenia połączone z siecią bezprzewodową mogą obniżyć jej szybkość.
- Nie można zarejestrować urządzenia z powodu problemów z transmisją sygnału bezprzewodowego. Odłącz urządzenie i odczekać około minuty przed ponowną próbą.
- Jeżeli w routerze sieci bezprzewodowej jest włączona zapora sieciowa, wyłączyć zaporę lub dodać do niej wyjątek.
- Nazwa sieci bezprzewodowej (SSID) może zawierać litery alfabetu języka angielskiego oraz cyfry (nie należy stosować znaków specjalnych).
- Interfejs smartfonu może się różnić w zależności od systemu operacyjnego oraz producenta.
- Jeśli protokół zabezpieczeń ustawiony w routerze to **WEP**, skonfigurowanie połączenia sieciowego może nie powieść się. Należy zmienić protokół na inny (zalecamy **WPA2.**) i ponowić rejestrację produktu.

Instalowanie LG SmartThinQ

Należy wyszukać aplikację **LG SmartThinQ** w sklepie Google Play lub Apple App Store na smartfonie. Postępować zgodnie z instrukcjami, aby pobrać i zainstalować aplikację.

Funkcja Wi-Fi

Komunikacja z urządzeniem za pomocą smartfonu oraz wygodnych i zaawansowanych funkcji.

Cykl pralki (Zdalny start, Mój program)

Wybierz lub pobierz preferowany cykl i steruj nim zdalnie.

Wskaźnik Czyszczenie bębna

Ta funkcja pokazuje, za ile cykli będzie trzeba użyć funkcji **Czyszczenie bębna**.

Wskaźnik zużycia energii

Ta funkcja służy do sprawdzenia, ile energii zużyto podczas ostatnio używanych cykli oraz jaka jest miesięczna średnia.

Smart Diagnosis

Ta funkcja podaje informacje przydatne w diagnozowaniu i rozwiązywaniu problemów z urządzeniem w oparciu o wzorzec użytkownika.

Ustawienia

Dostępne są różne funkcje.

Alarm

Ta funkcja służy do przesyłania powiadomień o stanie urządzenia do użytkownika. Powiadomienia są wysyłane nawet, jeśli aplikacja **LG SmartThinQ** jest wyłączona.

UWAGA

- Jeśli zmieniono ustawienia routera sieci bezprzewodowej, dostawcę usług internetowych lub hasło, należy usunąć zarejestrowane urządzenie z aplikacji **LG SmartThinQ** i zarejestrować je ponownie.
- Aplikacja może być modyfikowana w celu poprawy wydajności urządzenia bez uprzedniego powiadomienia użytkowników.
- Funkcje mogą się różnić w zależności od modelu.

Zdalne sterowanie urządzeniem

Zdalny uruchamianie

Urządzeniem można sterować zdalnie za pomocą smartfonu. Można też obserwować przebieg cyklu, aby dowiedzieć się, ile czasu zostało do jego zakończenia.

Korzystanie z funkcji

- 1 Nacisnąć przycisk **Źródło zasilania**.
- 2 Włożyć pranie do bębna pralki.
- 3 Nacisnąć i przytrzymać przycisk **Zdalny start** przez 3 sekundy, aby aktywować tę funkcję.

- 4 Uruchomić cykl za pomocą aplikacji **LG SmartThinQ** na smartfonie.

UWAGA

- Po aktywowaniu funkcji można uruchomić cykl za pośrednictwem aplikacji **LG SmartThinQ** na smartfonie. Jeśli cykl nie został uruchomiony, urządzenie będzie czekać na uruchomienie cyklu aż do zdalnego wyłączenia urządzenia za pośrednictwem aplikacji lub dezaktywacji funkcji.
- Po włączeniu funkcji drzwi pralki zostają automatycznie zablokowane.

Dezaktywacja funkcji

Kiedy funkcja jest aktywowana, nacisnąć i przytrzymać przycisk **Zdalny start** przez 3 sekundy w celu dezaktywacji funkcji. Funkcję tę należy wyłączyć, aby móc ręcznie sterować urządzeniem.

Download Cycle (Mój program)

Ta funkcja umożliwia pobranie nowego, specjalnego cyklu, który nie został zawarty w podstawowym zestawie cykli urządzenia.

Na poprawnie zarejestrowane urządzenia można pobrać jeden z wielu specjalnych cykli opracowanych dla danego urządzenia.

Na urządzeniu może być przechowywany tylko jeden cykl jednocześnie.

Pobrany cykl jest przechowywany na urządzeniu aż do pobrania następnego.

Dane techniczne modułu bezprzewodowej sieci LAN

Model	LCW-004
Zakres częstotliwości	Od 2412 do 2472 MHz
Moc wyjściowa (maks.)	IEEE 802.11b: 17,82 dBm IEEE 802.11g: 17,72 dBm IEEE 802.11n: 16,61 dBm

Wersja oprogramowania modułu sieci bezprzewodowej: V 1.0

Urządzenie należy instalować i korzystać z niego, zachowując minimalną odległość 20 cm pomiędzy urządzeniem a użytkownikiem.

Deklaracja zgodności



Niniejszym firma LG Electronics oświadcza, że pralka będąca rodzajem urządzenia radiowego spełnia wymogi dyrektywy 2014/54/EU. Pełny tekst deklaracji zgodności UE dostępny jest pod adresem internetowym:

<http://www.lg.com/global/support/cedoc/cedoc#>
 LG Electronics European Shared Service Centre
 B.V

Krijgsman 1
 1186 DM Amstelveen
 Holandia

Funkcja Smart Diagnosis w smartfonie

Ta funkcja jest dostępna tylko w modelach oznaczonych symbolem lub .

Z tej funkcji należy skorzystać, jeśli potrzebna jest precyzyjna diagnostyka dla centrum obsługi klienta LG Electronics w przypadku wystąpienia awarii lub nieprawidłowego działania urządzenia.

Funkcji tej nie można aktywować, jeżeli urządzenie nie jest podłączone do zasilania. Jeżeli urządzenia nie można włączyć, wówczas należy wykonać proces diagnostyki problemu bez pomocy tej funkcji.

Pobór mocy w trybie gotowości

Pobór mocy w trybie gotowości	0,5 W
Pobór mocy w trybie gotowości sieciowej	2,0 W
Czas, po upływie którego funkcja zarządzania energią lub podobna funkcja automatycznie przełącza urządzenie w tryb gotowości lub wyłączenia albo w stan zapewniający tryb gotowości przy podłączeniu do sieci	20 min.

Informacja dotycząca oprogramowania open source

Zawarty w tym produkcie kod źródłowy podlegający licencjom GPL, LGPL, MPL i innym licencjom open source można pobrać ze strony internetowej <http://opensource.lge.com>.

Oprócz kodu źródłowego ze strony można pobrać warunki wszystkich wymienionych licencji, zastrzeżenia gwarancyjne i informacje o prawach autorskich.

Firma LG Electronics oferuje także dostarczenie kodu źródłowego typu open source na płycie CD-ROM za kwotę pokrywającą koszty dystrybucji (koszty nośnika, transportu i obsługi) po przesłaniu prośby na adres opensource@lge.com. Oferta ta obowiązuje przez okres trzech (3) lat po zakupie produktu. Oferta ta obowiązuje dla każdego, kto otrzymał niniejszą informację.

Korzystanie z funkcji Smart Diagnosis

Korzystanie z funkcji Smart Diagnosis za pośrednictwem centrum obsługi klienta

Z funkcji tej należy skorzystać, jeśli potrzebna jest precyzyjna diagnostyka centrum obsługi klienta LG Electronics w przypadku wystąpienia awarii lub nieprawidłowego działania produktu. Z funkcji należy korzystać wyłącznie w celu kontaktowania się z przedstawicielem serwisu, a nie podczas normalnej obsługi urządzenia.

- 1 Nacisnąć przycisk **Źródło zasilania**, aby włączyć urządzenie.
 - Nie naciskać innych przycisków.
- 2 Po odpowiedniej instrukcji z centrum telefonicznego należy umieścić mikrofon telefonu w pobliżu ikony **Smart Diagnosis**.

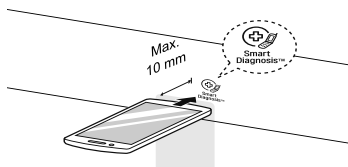

- 3 Nacisnąć i przytrzymać przycisk **Temp.** przez 3 sekundy.
- 4 Nie odsuwać telefonu, dopóki trwa transmisja tonowa. Wyświetlany jest czas pozostały do końca transferu danych.
 - Aby uzyskać najlepsze rezultaty, nie należy poruszać telefonem podczas tonowego przesyłu danych.
 - Jeśli pracownik centrum telefonicznego nie będzie w stanie odebrać dokładnego zapisu, użytkownik może zostać poproszony o ponowne przesłanie danych.

- 5 Po zakończeniu odliczania i emisji tonów należy podjąć przerwana rozmowę z pracownikiem centrum telefonicznego, który może już udzielić pomocy na podstawie danych przesłanych do analizy.

UWAGA

- Działanie funkcji zależy od jakości lokalnego połączenia telefonicznego.
- Połączenie i zależna od niego jakość usługi będą lepsze w przypadku korzystania z telefonu stacjonarnego.
- Zła jakość transmisji danych z powodu niskiej jakości połączenia telefonicznego może uniemożliwić odpowiednią realizację usługi diagnostycznej.

! OSTRZEŻENIE

- Przed przystąpieniem do czyszczenia urządzenia należy je odłączyć od zasilania, aby zapobiec porażeniu prądem. Zaniechanie może doprowadzić do poważnych obrażeń, pożaru, porażenia prądem oraz śmierci.
- Do czyszczenia urządzenia nie wolno używać żrących substancji chemicznych, substancji ściernych ani rozpuszczalników. Mogą one uszkodzić zewnętrzną warstwę pralki.

Czyszczenie urządzenia po każdym praniu

Pielęgnacja po praniu

- Po zakończeniu cyklu prania należy wytrzeć wilgoć z drzwi i ich uszczelki.
- Drzwi należy pozostawić lekko uchylone, żeby umożliwić wyschnięcie bębna.
- Wytrzeć urządzenie suchą szmatką, usuwając z niego wilgoć.

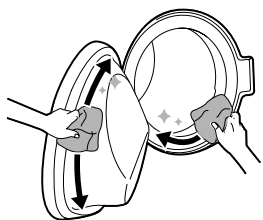

! OSTRZEŻENIE

- Pozostawić otwarte drzwi, aby wnętrze bębna wyschło, tylko wtedy, gdy zachowane są zasady bezpieczeństwa a dzieci są nadzorowane.

Czyszczenie elementów zewnętrznych

Właściwa pielęgnacja urządzenia może wydłużyć jego okres eksploatacji.

Elementy zewnętrzne

- Natychmiast wytrzeć rozlane płyny. Wycierać za pomocą zwilżonej szmatki.
- Wycierać za pomocą zwilżonej szmatki, a następnie wycierać za pomocą suchej szmatki tak, aby na spójniach i w szczelinach nie pozostała wilgoć.
- Nie wywierać nacisku na powierzchnię wyświetlacza za pomocą ostrych przedmiotów.

Drzwi

- Umyć elementy zewnętrzne i wewnętrzne za pomocą zwilżonej szmatki, a następnie osuszyć miękką szmatką.

! OSTRZEŻENIE

- Nie należy podejmować prób demontażu jakichkolwiek paneli ani samego urządzenia. Do obsługi panelu sterowania nie należy używać żadnych ostrych przedmiotów.

Czyszczenie elementów wewnętrznych

- Obszar wokół otworu drzwiowego i szyby drzwi należy wycierać ręcznikiem lub miękką szmatką.
- Pranie należy wyjmować z urządzenia niezwłocznie po zakończeniu cyklu. Pozostawienie wilgotnego wsadu w urządzeniu może spowodować zagniecenia, zafarbowanie i nieprzyjemny zapach.

Okresowe czyszczenie urządzenia

Czyszczenie bębna

Ta funkcja służy do czyszczenia wnętrza urządzenia.

W ramach tego programu stosuje się wyższy poziom wody i wyższą prędkość wirowania. Należy uruchamiać tę funkcję raz w miesiącu (lub częściej, jeśli to konieczne), aby usunąć osad pochodzący z detergentu i inne pozostałości.

- 1 Wyjąć z pralki wszystkie ubrania i przedmioty, a następnie zamknąć drzwi.
- 2 Wysunąć szufladę zasobnika i dodać proszek do usuwania kamienia do głównej przegrody.
 - Włożyć tabletki do bębna.
- 3 Powoli zamknąć szufladę zasobnika.
- 4 Włączyć zasilanie, a następnie wybrać funkcję **Czyszczenie bębna**.
 - Na wyświetlaczu pojawi się komunikat: cL.
- 5 Nacisnąć przycisk **Start/Pauza**.
- 6 Po zakończeniu programu pozostawić drzwi otwarte, aby otwór drzwiowy, uszczelka i szyba drzwi mogły wyschnąć.

⚠ OSTRZEŻENIE

- Pozostawiać drzwi otwarte, aby wnętrze urządzenia wyschło, wyłącznie wtedy, gdy dzieci w domu są nadzorowane.

Czyszczenie filtra wlotu wody

Filtr wlotu wody zatrzymuje wapń oraz niewielkie obiekty, które mogą znajdować się w wodzie dostarczanej do urządzenia. Filtr wlotu wody należy regularnie czyścić.

UWAGA

- Jeśli urządzenie nie będzie używane przez dłuższy czas (np. podczas wakacji), należy zamknąć kran doprowadzający wodę, zwłaszcza jeśli w podłodze w pobliżu urządzenia nie ma kratki ściekowej (studzienki).
- Komunikat o błędzie iE pojawi się na wyświetlaczu panelu sterowania w przypadku braku dopływu wody do szuflady na detergent.
- Jeśli woda jest bardzo twarda lub zawiera śladowe ilości wapnia, filtr na wlocie wody może ulec zatkaniu.

- 1 Należy zakręcić kran i odkręcić wąż doprowadzający wodę.

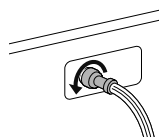

- 2 Wyczyścić filtr za pomocą szczoteczki do zębów o średniej twardości włosia.

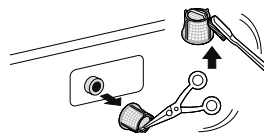

Czyszczenie filtra pompy odpływowej

W filtrze odpływowym zbierają się nitki i niewielkie przedmioty pochodzące z pranej odzieży. Należy regularnie sprawdzać czystość filtra, aby zapewnić bezproblemowe działanie urządzenia.

Przed przystąpieniem do czyszczenia filtra pompy odpływowej należy zaczekać, aż woda ostygnie. Drzwi otwierać w sytuacji awaryjnej lub aby przeprowadzić opróżnienie awaryjne.

- 1 Odłączyć urządzenie od sieci.
- 2 Otworzyć zaślepkę i wyciągnąć wąż.

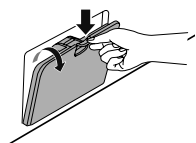

- 3 Odkręcić korek spustowy ❶, a następnie spuścić wodę. Powoli odkręcić filtr pompy odpływowej ❷, aby spuścić wodę i usunąć małe przedmioty.

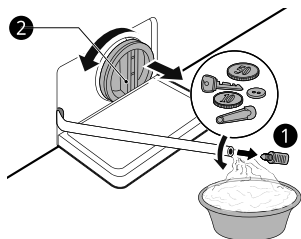

- 4 Po wyczyszczeniu filtra pompy odpływowej należy go wyjąć i włożyć korek spustowy.
- 5 Zamknąć zaślepkę.

PRZESTROGA

- Należy zachować ostrożność przy odprowadzaniu wody, ponieważ może ona być gorąca.
- Raz w miesiącu (lub w razie potrzeby częściej) należy uruchamiać program Czyszczenie bębna, aby usunąć nadmiar detergentów i inne pozostałości.

Czyszczenie szuflady zasobnika

Detergenty i płyny do płukania tkanin mogą odkładać się w szufladzie zasobnika. Raz lub dwa razy w miesiącu należy wyjąć szufladę wraz z jej elementami aby sprawdzić, czy znajduje się na nich osad z detergentów lub płynów do płukania tkanin.

- 1 Wyjąć szufladę zasobnika, wysuwając ją do momentu zablokowania.
 - Wyjąć szufladę, naciskając przycisk odblokowujący znajdujący się we wnętrzu szuflady na detergent.

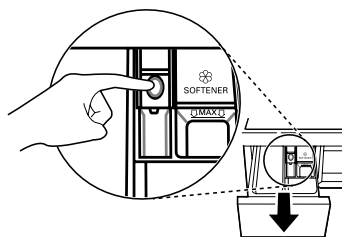

- 2 Usunąć osad pochodzący z detergentu i płynu do płukania.
 - Przepłukać wkład i szufladę ciepłą wodą, aby usunąć osad pochodzący z detergentu i płynu do płukania. Do czyszczenia szuflady zasobnika należy używać wyłącznie wody. Osuszyć wkłady oraz szufladę za pomocą miękkiej ściereki lub ręcznika.
- 3 Do oczyszczenia wnętrza na szufladę należy używać szmatki lub niewielkiej, niemetalowej szczotki.
 - Należy usunąć cały osad z górnej i dolnej części wnętrza.
- 4 Wytrzeć wilgoć we wnęce szuflady na detergent za pomocą miękkiej szmatki lub ręcznika.
- 5 Ponownie włożyć elementy szuflady do właściwych komór i włożyć szufladę do pralki.

Zanim zadzwonisz do centrum serwisowego

Podczas korzystania z urządzenia mogą wystąpić błędy i awarie. W poniższych tabelach przedstawiono możliwe przyczyny i uwagi dotyczące usuwania błędów i awarii. Większość problemów może zostać rozwiązana przez użytkownika, co pozwala zaoszczędzić czas i wyeliminować opłaty za rozmowy telefoniczne z centrum serwisowym LG Electronics. Poniższe tabele zawierają informacje użyteczne podczas rozwiązywania problemów.

Komunikaty o błędach

Urządzenie wyposażone jest w automatyczny system monitorowania błędów wykrywający i diagnozujący problemy we wczesnym stadium. Jeśli urządzenie działa nieprawidłowo lub nie działa wcale, przed kontaktem telefonicznym z centrum serwisowym LG Electronics należy sprawdzić poniższe informacje.

Objawy	Możliwa przyczyna i rozwiązanie
IE BŁĄD WLOTU	Zaopatrzenie w wodę nie jest w tym miejscu odpowiednie. Woda nie wpływa do urządzenia lub wpływa powoli. <ul style="list-style-type: none"> Sprawdzić inny kran w domu.
	Kran doprowadzający wodę nie jest całkowicie otwarty. Woda nie wpływa do urządzenia lub wpływa powoli. <ul style="list-style-type: none"> Całkowicie otworzyć kran.
	Wąż (lub węże) doprowadzający wodę jest zagięty. <ul style="list-style-type: none"> Wyprostować wąż albo ponownie zainstalować wąż doprowadzający wodę.
	Filtr węża (węży) doprowadzającego wodę jest niedrożny. <ul style="list-style-type: none"> Sprawdzić i wyczyścić filtr węża doprowadzającego wodę.
	Jeśli nastąpi wyciek wody z węża doprowadzającego wodę, wskaźnik zaświeci się na czerwono. <ul style="list-style-type: none"> Wymienić wąż wyposażony w zabezpieczenie „aqua stop”.
OE BŁĄD ODPIYWU WODY	Wąż odpływowy jest zagięty lub niedrożny. Woda nie wypływa z urządzenia lub wypływa powoli. <ul style="list-style-type: none"> Przeczyścić i wyprostować wąż odpływowy.
	Filtr odpływowy jest niedrożny. <ul style="list-style-type: none"> Sprawdzić i wyczyścić filtr spustowy.
UE BŁĄD NIEWYWAŻENIA	Urządzenie jest wyposażone w system wykrywający i korygujący niewyważenie. <ul style="list-style-type: none"> Pranie może być zbyt mokre po zakończeniu cyklu. Należy zmienić rozłożenie wsadu, aby wirowanie odbywało się prawidłowo. Zamknąć drzwi i nacisnąć przycisk Start/Pauza. Rozpoczęcie wirowania może nastąpić po kilku chwilach. Aby rozpocząć wirowanie, drzwi muszą zostać zablokowane.
	Wsad jest zbyt mały. Wirowanie może zostać zatrzymane a cykl przerwany, jeśli załadowano pojedyncze ciężkie rzeczy (np. dywanik łazienkowy, szlafrok itp.). <ul style="list-style-type: none"> Dodać do prania 1 lub 2 podobne rzeczy, aby zrównoważyć obciążenie. Zamknąć drzwi i nacisnąć przycisk Start/Pauza. Zanim urządzenie zacznie pracować może upłynąć kilka chwil. Aby rozpocząć wirowanie, drzwi muszą zostać zablokowane.

Objawy	Możliwa przyczyna i rozwiązanie
dE dE1 dE2 dE4 BŁĄD DRZWI	Usterka czujnika drzwi. <ul style="list-style-type: none"> Należy zadzwonić do centrum serwisowego LG Electronics. Numer telefonu lokalnego centrum serwisowego LG Electronics można znaleźć na karcie gwarancyjnej.
EE Błąd sterowania.	Jest to błąd kontrolny. <ul style="list-style-type: none"> Odłączyć wtyczkę zasilania i wezwać serwisanta.
LE BŁĄD ZABLOKOWANIA SILNIKA	Przeciążenie silnika <ul style="list-style-type: none"> Pozostawić urządzenie na 30 minut, aby silnik ostygł, a następnie uruchomić cykl ponownie.
FE BŁĄD PRZEPEŁNIENIA	Woda przelewa się z powodu wadliwego zaworu wody. <ul style="list-style-type: none"> Zakręcić kran. Odłączyć wtyczkę zasilania. Wezwać serwisanta.
PE BŁĄD CZUJNIKA CIŚNIENIA	Usterka czujnika poziomu wody. <ul style="list-style-type: none"> Zakręcić kran. Odłączyć wtyczkę zasilania. Wezwać serwisanta.
uS BŁĄD CZUJNIKA DRGAŃ	Usterka czujnika drgań. <ul style="list-style-type: none"> Wezwać serwisanta.
FF AWARIA ZWIĄZANA Z ZAMARZNIĘCIEM	Czy doszło do zamarznięcia wody w przewodzie doprowadzającym/ odpływowym lub w pompie odpływowej? <ul style="list-style-type: none"> Należy podać ciepłą wodę do bębna, aby rozmrozić wąż odpływowy i pompę odpływową. Owinąć wąż doprowadzający wilgotnym i ciepłym ręcznikiem.
RE WYCIEK WODY	Woda wycieka. <ul style="list-style-type: none"> Wezwać serwisanta.
PF AWARIA ZASILANIA	Wystąpiła awaria zasilania urządzenia. <ul style="list-style-type: none"> Ponownie uruchomić cykl.



Nietypowe odgłosy

Objawy	Możliwa przyczyna i rozwiązanie
Grzechotanie i pobrzękiwanie	W bębnie mogą być przedmioty, takie jak klucze, monety lub agrafki. <ul style="list-style-type: none"> Zatrzymać urządzenie, sprawdzić bęben pod kątem obecności przedmiotów. Jeśli po ponownym uruchomieniu urządzenia hałas nadal występuje, należy wezwać serwisanta.
Łomotanie	Ciężkie pranie może spowodować wystąpienie łomotania. Zazwyczaj jest to normalne zjawisko. <ul style="list-style-type: none"> Jeśli dźwięk nie ustaje, najprawdopodobniej wsad jest nierównomiernie rozłożony. Należy zatrzymać urządzenie i zmienić rozłożenie wsadu.
	Rozkład prania może być nierównomierny. <ul style="list-style-type: none"> Należy wstrzymać cykl i zmienić rozłożenie prania po odblokowaniu drzwi.

Objawy	Możliwa przyczyna i rozwiązanie
Wibrujący dźwięk	Materiały opakowaniowe nie zostały usunięte. <ul style="list-style-type: none"> • Usunąć materiały opakowaniowe.
	Pranie może być nierównomiernie rozłożone w bębnie. <ul style="list-style-type: none"> • Należy wstrzymać cykl i zmienić rozłożenie prania po odblokowaniu drzwi.
	Nie wszystkie nóżki poziomujące są ustawione stabilnie i równomiernie na podłodze. <ul style="list-style-type: none"> • Informacje dotyczące regulowania wypoziomowania urządzenia zawiera rozdział Poziomowanie urządzenia.
	Podłoga nie jest wystarczająco sztywna. <ul style="list-style-type: none"> • Należy sprawdzić, czy podłoga jest stabilna i nie ugina się. Należy wybrać odpowiednie miejsce zgodnie z informacjami w rozdziale Wymagania dotyczące miejsca montażu.

Działanie

Objawy	Możliwa przyczyna i rozwiązanie
Woda wycieka.	Domowe rury odpływowe są niedrożne. <ul style="list-style-type: none"> • Udrożnić rurę odpływową. W razie potrzeby skontaktować się z hydraulikiem.
	Wyciek spowodowany nieprawidłowym montażem lub niedrożnością węża odpływowego. <ul style="list-style-type: none"> • Przeczyścić i wyprostować wąż odpływowy. Regularnie sprawdzać i czyścić filtr odpływowy.
Urządzenie nie działa.	Panel sterowania wyłączył się z powodu braku aktywności. <ul style="list-style-type: none"> • To normalne zjawisko. Należy wcisnąć przycisk Źródło zasilania, aby włączyć urządzenie.
	Urządzenie jest odłączone od zasilania. <ul style="list-style-type: none"> • Należy upewnić się, że przewód zasilający jest prawidłowo podłączony do sprawnego gniazda.
	Źródło wody jest odłączone. <ul style="list-style-type: none"> • Należy całkowicie odkręcić kran z wodą.

Objawy	Możliwa przyczyna i rozwiązanie
Urządzenie nie działa.	<p>Elementy sterowania nie są ustawione prawidłowo.</p> <ul style="list-style-type: none"> • Upewnić się, że cykl został ustawiony prawidłowo. Zamknąć drzwi i nacisnąć przycisk Start/Pauza.
	<p>Drzwi są otwarte.</p> <ul style="list-style-type: none"> • Zamknąć drzwi, zwracając uwagę, czy żaden przedmiot nie uniemożliwia ich domknięcia.
	<p>Wyłącznik instalacyjny/bezpiecznik został wyzwolony/przepalił się.</p> <ul style="list-style-type: none"> • Sprawdzić domowe wyłączniki instalacyjne/bezpieczniki. Wymienić bezpieczniki lub zresetować wyłącznik. Urządzenie powinno być podłączone do dedykowanego obwodu odgałęzionego. Po przywróceniu zasilania urządzenie wznowi cykl, w którym się zatrzymało.
	<p>Sterownik wymaga zresetowania.</p> <ul style="list-style-type: none"> • Nacisnąć przycisk Źródło zasilania, wybrać ponownie pożądaną program i nacisnąć przycisk Start/Pauza.
	<p>Przycisk Start/Pauza nie został naciśnięty po ustawieniu cyklu.</p> <ul style="list-style-type: none"> • Nacisnąć przycisk Źródło zasilania, wybrać ponownie pożądaną program i nacisnąć przycisk Start/Pauza. Urządzenie zostanie wyłączone, jeśli przycisk Start/Pauza nie zostanie naciśnięty w ciągu 15 minut.
	<p>Wyjątkowo niskie ciśnienie wody.</p> <ul style="list-style-type: none"> • Należy sprawdzić inny kran w domu, aby upewnić się, czy ciśnienie wody w domu jest wystarczające.
	<p>Urządzenie podgrzewa wodę lub wytwarza parę.</p> <ul style="list-style-type: none"> • Bęben może chwilowo przestać działać podczas pewnych cykli, podczas gdy woda jest bezpiecznie podgrzewana do ustawionej temperatury.
Przyciski mogą nie działać prawidłowo.	<p>Drzwi nie można otworzyć po uruchomieniu urządzenia ze względów bezpieczeństwa.</p> <ul style="list-style-type: none"> • Sprawdzić, czy na wyświetlaczu jest podświetlona ikona . Drzwi można bezpiecznie otworzyć, gdy ikona Blokada drzwi zgaśnie.
Drzwi się nie otwierają.	<p>Drzwi nie można otworzyć po uruchomieniu urządzenia ze względów bezpieczeństwa.</p> <ul style="list-style-type: none"> • Sprawdzić, czy na wyświetlaczu jest podświetlona ikona . Drzwi można bezpiecznie otworzyć, gdy ikona  zgaśnie.
Urządzenie nie napełnia się prawidłowo.	<p>Filtr jest niedrożny.</p> <ul style="list-style-type: none"> • Należy sprawdzić, czy filtry wlotowe na zaworach napełniających nie są niedrożne.
	<p>Wężę dopływowe mogą być zagięte.</p> <ul style="list-style-type: none"> • Sprawdzić, czy wężę dopływowe nie są zagięte lub niedrożne.
	<p>Niewystarczające podawanie wody.</p> <ul style="list-style-type: none"> • Upewnić się, że krany gorącej i zimnej wody są całkowicie odkręcone.
	<p>Wężę dopływu gorącej i zimnej wody są zamienione.</p> <ul style="list-style-type: none"> • Sprawdzić połączenia węży dopływowych.

Objawy	Możliwa przyczyna i rozwiązanie
Urządzenie nie odprowadza wody.	Zagięty wąż odpływowy. <ul style="list-style-type: none"> Upewnić się, że wąż odpływowy nie jest zagięty.
	Odpływ znajduje się wyżej niż 1,2 m nad podłogą. <ul style="list-style-type: none"> Upewnić się, że wąż odpływowy nie znajduje się wyżej niż 1,2 m nad podstawą urządzenia.
Detergent nie jest podawany w całości lub w ogóle nie jest podawany.	Użyto zbyt dużo detergentu. <ul style="list-style-type: none"> Należy stosować środek piorący zgodnie z zaleceniami jego producenta.
Czas trwania cyklu jest dłuższy niż zwykle.	Wsad jest za mały. <ul style="list-style-type: none"> Dodać więcej rzeczy, aby wyrównać rozłożenie prania.
	Ciężkie rzeczy są wymieszane z lżejszymi. <ul style="list-style-type: none"> Należy zawsze starać się prać razem rzeczy o podobnym ciężarze, aby umożliwić równomierne rozłożenie ciężaru prania podczas wirowania.
	Wsad nie jest równomiernie rozłożony. <ul style="list-style-type: none"> Jeśli tekstylia się splątały, rozłożyć pranie ręcznie.
Czas trwania jest opóźniony	Wykryto niewyważenie lub włączony jest program usuwania mydlin. <ul style="list-style-type: none"> Jest to normalne zjawisko. Wyświetlany czas pozostały do końca cyklu stanowi jedynie wartość szacunkową. Czas rzeczywisty może się od niego różnić.

Wydajność

Objawy	Możliwa przyczyna i rozwiązanie
Słabe usuwanie plam	Stare plamy. <ul style="list-style-type: none"> Rzeczy uprzednio prane mogą mieć stare plamy. Mogą one być trudne do usunięcia i wymagać prania ręcznego lub zaprania w celu ułatwienia usunięcia plam.
Farbowanie	Wybielacz lub płyn do płukania jest podawany zbyt wcześnie. <ul style="list-style-type: none"> Komora dozownika jest przepełniona. Sprawia to, że wybielacz lub płyn do płukania jest gwałtownie podawany. Zawsze należy odmierzać wybielacz lub płyn do płukania, aby unikać przepełnienia. Delikatnie zamknąć szufladę zasobnika.
	Wybielacz lub płyn do płukania dodano bezpośrednio do prania w bębnie. <ul style="list-style-type: none"> Zawsze korzystaj z dozowników, aby mieć pewność, że produkty do prania są prawidłowo dozowane we właściwym momencie cyklu.
	Ubrania nie zostały odpowiednio posortowane. <ul style="list-style-type: none"> Należy zawsze prać oddzielnie ubrania ciemne oraz jasne i białe, aby zapobiegać powstawaniu przebarwień. Nigdy nie prać mocno zabrudzonych ubrań z lekko zabrudzonymi.

Objawy	Możliwa przyczyna i rozwiązanie
Skurczenie	Urządzenie nie zostało natychmiast rozładowane. <ul style="list-style-type: none"> • Należy zawsze wyjąć ubrania z urządzenia, gdy tylko cykl się zakończy.
	Urządzenie jest przeladowane. <ul style="list-style-type: none"> • Urządzenie może być całkowicie załadowane, ale bęben nie powinien być ciasno zapakowany. Drzwi urządzenia powinny łatwo się zamykać.
	Węże dopływu gorącej i zimnej wody są zamienione. <ul style="list-style-type: none"> • Płukanie gorącą wodą może powodować kurczenie się odzieży. Sprawdzić połączenia węży.
Stęchły lub mdły zapach w urządzeniu	Wnętrze bębna nie jest prawidłowo czyszczone. <ul style="list-style-type: none"> • Regularnie uruchamiaj funkcję Czyszczenie bębna.
	Wąż odpływowy nie jest prawidłowo zamontowany, powodując zasysanie (woda wraca do wnętrza urządzenia). <ul style="list-style-type: none"> • Montując wąż odpływowy należy upewnić się, że nie jest skręcony ani niedrożny.
	Szuflada zasobnika na proszek/płyn nie jest regularnie czyszczona. <ul style="list-style-type: none"> • Wyczyścić szufladę zasobnika na proszek/płyn, zwłaszcza górną i dolną część otworu szuflady.
	Nieprzyjemne zapachy mogą się pojawić, gdy wąż odpływowy jest nieprawidłowo zamontowany, powodując zasysanie (woda wraca do wnętrza urządzenia). <ul style="list-style-type: none"> • Montując wąż odpływowy należy upewnić się, że nie jest skręcony ani niedrożny.
	Jeśli szuflada zasobnika na proszek/płyn nie jest regularnie czyszczona, źródłem zapachów mogą być pleśń oraz zanieczyszczenia. <ul style="list-style-type: none"> • Wyczyścić szufladę zasobnika na proszek/płyn, zwłaszcza górną i dolną część otworu szuflady.



Wi-Fi

Objawy	Możliwa przyczyna i rozwiązanie
Urządzenie AGD i smartfon nie są połączone z siecią Wi-Fi.	Hasło do sieci Wi-Fi, z którą próbowano się połączyć, jest niepoprawne. <ul style="list-style-type: none"> Należy odnaleźć sieć Wi-Fi, z którą łączy się smartfon, i usunąć ją, a następnie zarejestrować urządzenie w aplikacji LG SmartThinQ.
	Dane mobilne na smartfonie są włączone. <ul style="list-style-type: none"> Wyłączyć dane mobilne na smartfonie i zarejestrować urządzenie przez sieć Wi-Fi.
	Nazwa sieci bezprzewodowej (SSID) jest ustawiona nieprawidłowo. <ul style="list-style-type: none"> Nazwa sieci bezprzewodowej (SSID) może zawierać litery alfabetu języka angielskiego oraz cyfry (nie stosować znaków specjalnych).
	Częstotliwość sygnału routera jest inna niż 2,4 GHz. <ul style="list-style-type: none"> Obsługiwana jest wyłącznie częstotliwość 2,4 GHz. Ustawić router sieci bezprzewodowej na częstotliwość sygnału 2,4 GHz i połączyć z nim urządzenie. Aby sprawdzić ustawioną częstotliwość, należy skontaktować się z dostawcą usług internetowych lub producentem routera.
	Odległość między urządzeniem a routerem jest zbyt duża. <ul style="list-style-type: none"> Jeżeli odległość między urządzeniem a routerem jest zbyt duża, sygnał może być słaby i połączenie może nie zostać skonfigurowane prawidłowo. Umieścić router bliżej urządzenia.

Karta produktu

Rozporządzenie delegowane Komisji (UE) nr 1061/2010

Nazwa lub znak towarowy dostawcy	LG	
Model dostawcy		F*WN*
Pojemność znamionowa	kg	7
Klasa efektywności energetycznej		A+++
Przyznana nagroda „EU Ecolabel” określona w rozporządzeniu [(WE) nr 66/2010]		Nie
Ważone roczne zużycie energii (AEC) kWh na rok ¹	kWh/rok	139
Zużycie energii		
Standardowy program prania bawełny w 60 °C z pełnym wsadem	kWh	0,77
Standardowy program prania bawełny w 60 °C z częściowym wsadem	kWh	0,49
Standardowy program prania bawełny w 40 °C z częściowym wsadem	kWh	0,49
Ważone zużycie energii w trybie wyłączenia i w trybie czuwania	W	0,45
Ważone roczne zużycie wody (AWC) w litrach na rok ²	litry/rok	9240
Klasa efektywności wirowania w skali od G (najwyższa efektywność) do A (najniższa efektywność).		B
Maksymalna prędkość wirowania ³	obr./min	1200
Wilgotność resztkowa ³	%	53
Standardowe programy prania bawełny ⁴	Bawełna+□ R 60 °C/40 °C	
Czas programu		
Standardowy program prania bawełny w 60 °C z pełnym wsadem ⁵	min.	228
Standardowy program prania bawełny w 60 °C z częściowym wsadem ⁵	min.	210
Standardowy program prania bawełny w 40 °C z częściowym wsadem ⁵	min.	208
Czas trwania trybu czuwania (TI)	min.	10
Poziom emitowanego hałasu		
Faza prania ⁶	dB(A)	59
Faza wirowania ⁶	dB(A)	75
Konfiguracja wolnostojąca		

- *1: Na podstawie 220 standardowych cykli prania w przypadku programów prania bawełny w 60 °C i 40 °C z pełnym i częściowym wsadem, a także zużycia w trybach o niskim poborze mocy. Rzeczywiste zużycie energii będzie zależać od sposobu użytkowania urządzenia.
- *2: Na podstawie 220 standardowych cykli prania w przypadku programów prania bawełny w 60 i 40 z pełnym i częściowym wsadem. Rzeczywiste zużycie wody będzie zależać od sposobu użytkowania urządzenia.
- *3: Dane pozyskane na podstawie standardowego programu prania bawełny w 60 °C z pełnym wsadem lub standardowego programu prania bawełny w 40 °C z częściowym wsadem, zależnie od tego, które są niższe, oraz pozostającej zawartości wilgotności pozyskanej dla standardowego programu prania bawełny w 60 °C z pełnym wsadem lub standardowego programu prania bawełny w 40 °C z częściowym wsadem, zależnie od tego, które są wyższe.
- *4: Programy, do których odnoszą się informacje umieszczone na metce i na karcie produktu, i które są odpowiednie do prania bawełny zabrudzonej w stopniu normalnym oraz są najbardziej wydajnymi programami pod względem łącznego zużycia energii i wody.
- *5: Standardowy program prania bawełny to **Bawełna+**  ^{60°C} z pełnym wsadem, **Bawełna+**  ^{60°C} z połową wsadu oraz **Bawełna+** z połową wsadu zgodnie z Rozporządzeniami (EU) No. 1061/2011 i EN 60456.
- *6: Dane wyrażone w dB(A) re 1 pW i zaokrąglone do najbliższej liczby całkowitej w fazach prania i wirowania dla standardowego programu prania bawełny w 60 °C z pełnym wsadem.

Notatka

Notatka

Notatka

