

Canon

RF

50mm F1.2 L USM

Instrukcje

POLSKI

Dziękujemy za zakup produktu Canon.

Akcesorium RF50mm F1.2 L USM firmy Canon jest standardowym obiektywem z dużą przysłoną przeznaczonym do użytku z aparatami EOS R.

- Skrót „USM” oznacza silnik ultradźwiękowy.

Oprogramowanie układowe aparatu

Należy dbać, aby zawsze używać aparatu wyposażonego w najnowszą wersję oprogramowania układowego. Szczegółowe informacje na temat sprawdzania, czy na urządzeniu zainstalowano najnowszą wersję oprogramowania układowego można znaleźć w witrynie internetowej firmy Canon.

Konwencje stosowane w niniejszej instrukcji



Ostrzeżenie, które ma na celu zapobieżenie nieprawidłowemu działaniu lub uszkodzeniu obiektywu bądź aparatu.



Dodatkowe uwagi na temat korzystania z obiektywu i fotografowania.

Zalecenia dotyczące bezpieczeństwa

Zalecenia te mają na celu zagwarantowanie, że aparat jest używany w sposób bezpieczny. Należy uważnie się z nimi zapoznać. Należy dbać o to, aby były one ściśle przestrzegane w celu uniknięcia narażenia użytkownika i innych osób na niebezpieczeństwo oraz odniesienia przez nich obrażeń.



Ostrzeżenie

Szczegółowe informacje na temat niebezpiecznych sytuacji, które mogą skutkować śmiercią lub odniesieniem poważnych obrażeń.

- **Nie wolno patrzeć przez obiektyw na słońce ani inne źródła silnego światła.** Może to prowadzić do utraty wzroku.
- **Nie wolno pozostawiać obiektywu w miejscu, gdzie będzie wystawiony na bezpośrednie działanie światła słonecznego bez założonego dekla na obiektyw.** Takie postępowanie może spowodować skupienie promieni słonecznych i doprowadzić do pożaru.



Przeestroga

Szczegółowe informacje na temat niebezpiecznych sytuacji, które mogą skutkować odniesieniem obrażeń.

- **Nie wolno pozostawiać produktu w miejscach, gdzie będzie narażony na działanie bardzo wysokich lub niskich temperatur.** Dotknięcie produktu może wtedy skutkować odniesieniem oparzeń lub innych obrażeń.

Przeestroga

Szczegółowe informacje na temat niebezpiecznych sytuacji, które mogą skutkować uszkodzeniem mienia.

- **Nie wolno pozostawiać produktu w miejscach, w których panuje wysoka temperatura, takich jak zaparkowany samochód wystawiony na bezpośrednie działanie światła słonecznego.** Wysokie temperatury mogą spowodować, że produkt przestanie działać prawidłowo.

Zalecenia ogólne

Zalecenia dotyczące obsługi

- Obiektyw wymaga zamocowania filtrów firmy Canon w celu zagwarantowania optymalnego działania ochrony przed kurzem i wodą.
- W przypadku przeniesienia obiektywu z miejsca, gdzie panuje niska temperatura, do lokalizacji, w której temperatura jest wysoka, na powierzchni obiektywu i jego częściach wewnętrznych może skraplać się para. Aby zapobiec skraplaniu się pary w takiej sytuacji, przed przeniesieniem obiektywu z miejsca zimnego do ciepłego należy umieścić to akcesorium w szczelnym plastikowym opakowaniu. Po stopniowym ogrzaniu obiektywu można go wyjąć. Tak samo należy postąpić, gdy obiektyw jest przenoszony z miejsca ciepłego do zimnego.
- Należy zapoznać się również z wszelkimi zaleceniami dotyczącymi obsługi obiektywu zawartymi w instrukcji obsługi aparatu.

Nazewnictwo

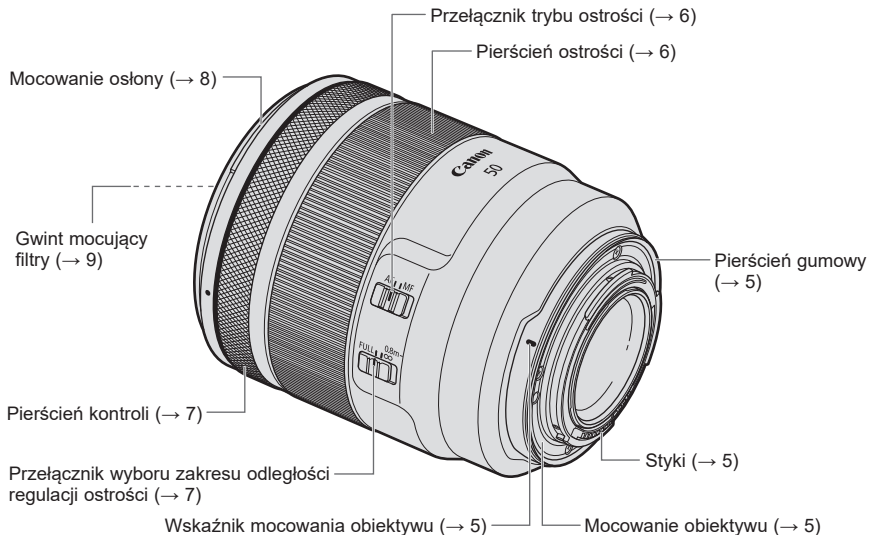

- Aby uzyskać szczegółowe informacje, należy zapoznać się z zawartością stron podanych w nawiasach (→ **).

1. Montowanie i zdejmowanie obiektywu

Wskaźnik mocowania obiektywu

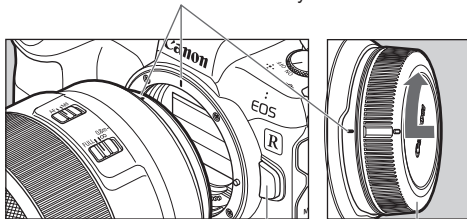

Przycisk zwalniania obiektywu Dekiel przeciwkurzu

Montowanie obiektywu

Należy wyrównać wskaźnik mocowania obiektywu na obiektywie i aparacie, a następnie obracać obiektyw w prawo aż do usłyszenia kliknięcia.

Odłączanie obiektywu

Należy obracać obiektywem w lewo, jednocześnie przytrzymując przycisk zwalniania obiektywu na aparacie. Gdy obiektyw nie będzie można już obrócić, należy go odłączyć.

Szczegółowe informacje można znaleźć w instrukcji obsługi aparatu.



- Przed zamontowaniem lub odłączeniem obiektywu należy ustawić przełącznik zasilania aparatu w pozycji OFF.
- Przed odłączeniem obiektywu od aparatu należy zamocować dekiel na obiektyw.
- Po odłączeniu obiektywu należy umieścić go tylną częścią skierowaną do góry i zamocować dekiel przeciwkurzu, aby zapobiec zarysowaniu powierzchni obiektywu i styków. Podczas mocowania dekla przeciwkurzu należy upewnić się, że wskaźniki mocowania na obiektywie i dekle przeciwkurzu są wyrównane.
- Jeżeli styki zostaną zarysowane lub zabrudzone bądź znajdują się na nich odciski palców, połączenie może być nieprawidłowe lub może pojawić się korozja, co z kolei może skutkować nieprawidłowym działaniem. Zabrudzone styki należy wyczyścić miękką ściereczką.
- Mocowanie obiektywu zabezpieczono pierścieniem gumowym w celu zagwarantowania lepszej ochrony przed kurzem i wodą. Pierścień gumowy może powodować niewielkie otarcia wokół mocowania obiektywu na aparacie, nie ma to jednak wpływu na jakość użytkowania.



- Pierścień gumowy można wymienić w punkcie serwisowym firmy Canon. (usługa płatna)

2. Ustawianie trybu regulacji ostrości

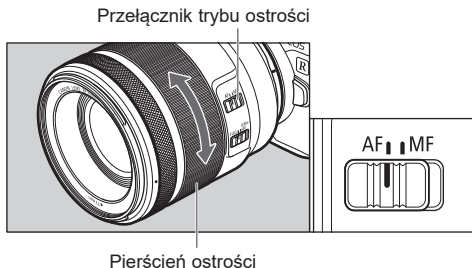

Aby fotografować w trybie autofokusa (AF), należy ustawić przełącznik trybu ostrości w pozycji AF.

Aby korzystać wyłącznie z ręcznej regulacji ostrości (MF), należy ustawić przełącznik trybu ostrości w pozycji MF i wyregulować ostrość, obracając pierścieniem ostrości.

● Szybkie obracanie pierścieniem ostrości może spowodować, że ostrość zostanie ustawiona z opóźnieniem.

● Pierścień ostrości obiektywu jest elementem elektronicznym.

● Gdy jako działanie AF wybrano ustawienie [ONE SHOT], po zakończeniu automatycznej regulacji ostrości można dokonać regulacji ręcznej poprzez kontynuowanie naciskania spustu migawki do połowy. (pełnoczasowa ręczna regulacja ostrości) Wymagana jest jednak zmiana ustawień aparatu.

3. Ustawianie zakresu odległości regulacji ostrości

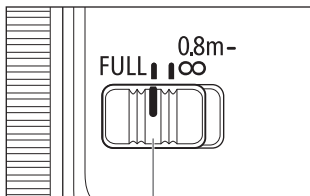

Przełącznik wyboru zakresu odległości regulacji ostrości

Zakres odległości regulacji ostrości można ustawić za pomocą przełącznika. Ustawienie odpowiedniego zakresu odległości regulacji ostrości skraca rzeczywisty czas automatycznej regulacji ostrości.

Zakres odległości regulacji ostrości

1. FULL (0,4 m - ∞)
2. 0,8 m - ∞

4. Pierścień kontroli

Do pierścienia kontroli można przypisać często używane funkcje aparatu, takie jak ustawienia czasu naświetlania i przysłony.

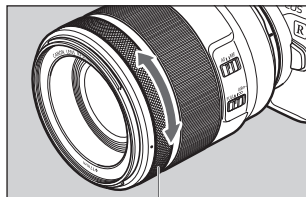

Pierścień kontroli

Klikanie pierścienia kontroli pozwala użytkownikowi oszacować, o ile został obrócony. Szczegółowe informacje o korzystaniu z pierścienia kontroli można znaleźć w instrukcji obsługi aparatu.



- W niektórych przypadkach dźwięki generowane podczas korzystania z pierścienia kontroli mogą zostać zarejestrowane w czasie filmowania.



- Odgłos klikania pierścienia kontroli może zostać wyłączony przez pracownika punktu serwisowego firmy Canon. (usługa płatna)

5. Osłona

Niestandardowa osłona obiektywu blokuje niechciane światło i chroni przednią część obiektywu przed deszczem, śniegiem i kurzem.

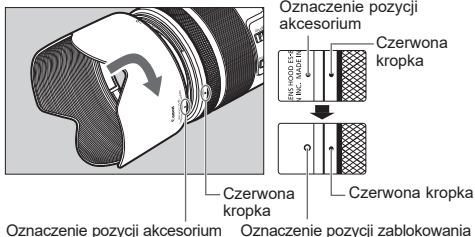

• Mocowanie osłony

Należy wyrównać czerwone oznaczenie pozycji akcesorium na osłonie względem czerwonej kropki znajdującej się z przodu obiektywu, a następnie obracać osłonę w kierunku wskazanym przez strzałkę aż do usłyszenia odgłosu kliknięcia.

- Jeżeli osłona nie zostanie poprawnie zamocowana, może występować winietowanie (zaciemnienie brzegów obrazu).
- Podczas obracania osłony w trakcie montażu i demontażu należy trzymać za jej podstawę. Jeżeli użytkownik będzie przytrzymywał osłonę za jej brzeg, mogą pojawić się na niej odkształcenia.

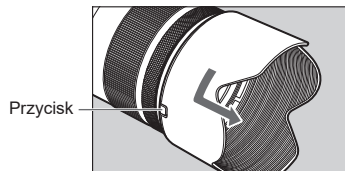

• Zdejmowanie osłony

Aby zdemontować osłonę, należy nacisnąć i przytrzymać przycisk znajdujący się z boku osłony, a następnie obracać ją w kierunku wskazanym przez strzałkę, aż znajdujące się na niej oznaczenie pozycji akcesorium wyrówna się z czerwoną kropką umieszczoną z przodu obiektywu.

Podczas przechowywania osłonę można umieścić na obiektywie odwrotnie.

6. Filtry (sprzedawane osobno)

Do gwintu mocującego filtry znajdującego się z przodu obiektywu można montować filtry.



- W celu zagwarantowania optymalnego działania ochrony przed kurzem i wodą wymagane jest zamocowanie filtrów firmy Canon (filtr Canon PROTECT itd.).
- Można zamocować tylko jeden filtr naraz.
- Jeżeli niezbędne jest skorzystanie z filtra polaryzacyjnego, należy użyć kołowego filtra polaryzacyjnego PL-C B firmy Canon.
- Przed wyregulowaniem filtra należy zdjąć osłonę.

7. Obiektywy zbliżeniowe (sprzedawane osobno)

Zamocowanie obiektywu zbliżeniowego 500D umożliwia fotografowanie zbliżeniowe.

Akcesorium to zapewnia powiększenie z zakresu od 0,10x do 0,30x.



- Obiektywu zbliżeniowego 250D nie można zamocować, ponieważ ze względu na rozmiar nie pasuje on do obiektywu.
- W celu dokładnego wyregulowania ostrości zaleca się skorzystanie z trybu MF.

Dane techniczne

Ogniskowa/Przystona	50mm f/1.2
Konstrukcja obiektywu	15 elementów w 9 grupach
Minimalny otwór przysłony	f/16
Kąt widzenia	W poziomie: 40°, w pionie: 27°, po przekątnej: 46°
Minimalna odległość ostrzenia	0,4 m
Maksymalne powiększenie	0,19x
Pole widzenia	Około 186 x 123 mm (odległość 0,4 m)
Średnica filtra	77 mm
Maksymalna średnica i długość	89,8 x 108 mm
Masa	Ok. 950 g
Oslona	ES-83
Dekiel na obiektyw	E-77 II
Pokrowiec	LP1319

- Długość obiektywu jest mierzona od powierzchni mocowania obiektywu do jego przedniej krawędzi. Aby uwzględnić dekiel na obiektyw i dekiel przeciwkurbowy, należy dodać 24,2 mm.
- Podane tutaj wartości średnicy maksymalnej, długości i masy dotyczą tylko obiektywu.
- Wszelkie podane wartości zostały zmierzone zgodnie ze standardami firmy Canon.
- Dane techniczne i wygląd produktu mogą ulec zmianie bez powiadomienia.

Canon