

REFRIGERATOR

OWNER'S MANUAL

PHILCO



Famous for Quality the World Over

PTB 1931

**Dear customer,
Thank you for buying a PHILCO brand product. So that your appliance serves you well, please read all the instructions in this user's manual.**

CONTENTS

PART 1: SAFETY INFORMATION	3
MEANING OF SAFETY WARNING SYMBOLS	9
ELECTRICITY RELATED WARNINGS.....	9
WARNINGS FOR USING	11
WARNINGS FOR PLACEMENT	12
WARNINGS FOR ENERGY	13
WARNINGS FOR DISPOSAL.....	13
PART 2: PROPER USE OF REFRIGERATORS	14
PLACEMENT	14
LEVELLING FEET.....	15
DOOR RIGHT-LEFT CHANGE	16
CHANGING THE LIGHT	18
STARTING TO USE	18
PART 3: STRUCTURE AND FUNCTIONS	19
KEY COMPONENTS	19
REFRIGERATING CHAMBER	19
FUNCTIONS.....	20
PART 4: MAINTENANCE AND CARE OF THE APPLIANCE	21
OVERALL CLEANING	21
DEFROSTING	21
OUT OF OPERATION.....	21
PART 5: TROUBLESHOOTING	22
PART 6: OTHERS INFORMATIONS	23
CLIMATE CLASSES	23
ENERGY SAVING TIPS	24
DAILY USE	24
PART 7: INFORMATION SHEET	25



This appliance has been tested in accordance with the directives in force in the European Union.
This appliance conforms to the relevant safety provisions for electrical appliances in force in the European Union.

Dear customer:

Thank you for buying this refrigerator. To ensure that you get the best results from your new refrigerator, please take time to read through the simple instructions in this booklet.

Please ensure that the packing material is disposed of in accordance with the current environmental requirements.

When disposing of any refrigerator equipment please contact your local waste disposal department for advice on safe disposal.

This appliance must be only used for its intended purpose.

CAUTION:

The appliance is not intended for use by young children or infirm persons without supervision.

Young children should be supervised to ensure that they do not play with the appliance.

PART 1: SAFETY INFORMATION



WARNING: RISK OF FIRE / FLAMMABLE MATERIALS

THIS APPLIANCE IS INTENDED TO BE USED IN HOUSEHOLD AND SIMILAR APPLICATIONS SUCH AS STAFF KITCHEN AREAS IN SHOPS, OFFICES AND OTHER WORKING ENVIRONMENTS; FARM HOUSES AND BY CLIENTS IN HOTELS, MOTELS AND OTHER RESIDENTIAL TYPE ENVIRONMENTS; BED AND BREAKFAST TYPE ENVIRONMENTS; CATERING AND SIMILAR NON-RETAIL APPLICATIONS.

IF THE SUPPLY CORD IS DAMAGED, IT MUST BE REPLACED BY THE MANUFACTURER, ITS SERVICE AGENT OR SIMILARLY QUALIFIED PERSONS IN ORDER TO AVOID A HAZARD.

DO NOT STORE EXPLOSIVE SUBSTANCES SUCH AS AEROSOL CANS WITH A FLAMMABLE PROPELLANT IN THIS APPLIANCE.

THE APPLIANCE HAS TO BE UNPLUGGED AFTER USE AND BEFORE CARRYING OUT USER MAINTENANCE ON THE APPLIANCE.

 **WARNING!** KEEP VENTILATION OPENINGS, IN THE APPLIANCE ENCLOSURE OR IN THE BUILT-IN STRUCTURE, CLEAR OF OBSTRUCTION.

 **WARNING!** DO NOT USE MECHANICAL DEVICES OR OTHER MEANS TO ACCELERATE THE DEFROSTING PROCESS, OTHER THAN THOSE RECOMMENDED BY THE MANUFACTURER.

 **WARNING!** DO NOT DAMAGE THE REFRIGERANT CIRCUIT.

 **WARNING!** THE COOLING SYSTEM CONTAINS REFRIGERANT UNDER HIGH PRESSURE. DO NOT MANIPULATE WITH THE SYSTEM. THE SYSTEM MAY BE REPAIRED BY AUTHORISED PERSONS ONLY.

 **WARNING!** DO NOT USE ELECTRICAL APPLIANCES INSIDE THE FOOD STORAGE COMPARTMENTS OF THE APPLIANCE, UNLESS THEY ARE OF THE TYPE RECOMMENDED BY THE MANUFACTURER.

 **WARNING!** PLEASE ABANDON THE REFRIGERATOR ACCORDING TO LOCAL REGULATORS FOR IT USE FLAMMABLE BLOWING GAS AND REFRIGERANT.

 **WARNING!** DO NOT PLACE SEVERAL PORTABLE SOCKETS TO THE REAR OF THE APPLIANCE.

 **WARNING!** WHEN POSITIONING THE APPLIANCE, ENSURE THE SUPPLY CORD IS NOT TRAPPED OR DAMAGED.

 **WARNING!** DO NOT LOCATE MULTIPLE PORTABLE SOCKET-OUTLETS OR PORTABLE POWER SUPPLIES AT THE REAR OF THE APPLIANCE.

 **WARNING!** IF THE SUPPLY CABLE GETS DAMAGED, HAVE IT REPLACED BY A SPECIALIZED SERVICE CENTER IN ORDER TO AVOID DANGEROUS SITUATIONS. IT IS PROHIBITED TO USE AN APPLIANCE WITH THE SUPPLY CABLE DAMAGED.

 **WARNING!** DO NOT USE ANY MECHANICAL DEVICES OR MEANS OTHER THAN RECOMMENDED BY THE MANUFACTURER TO SPEED UP THE DEFROSTING PROCESS.

 **WARNING!** DO NOT USE ELECTRIC APPLIANCES IN THE AREA DESIGNED FOR KEEPING FOOD, UNLESS THESE ARE TYPES RECOMMENDED BY THE MANUFACTURER.

 **DANGER!** RISK OF CHILD ENTRAPMENT. BEFORE YOU THROW AWAY YOUR OLD REFRIGERATOR OR FREEZER:

- TAKE OFF THE DOORS.
- LEAVE THE SHELVES IN PLACE SO THAT CHILDREN MAY NOT EASILY CLIMB INSIDE.

REFRIGERANT

REFRIGERANT AND CYCLOPENTANE FOAMING MATERIAL USED FOR THE REFRIGERATOR ARE FLAMMABLE. THEREFORE, WHEN THE REFRIGERATOR IS SCRAPPED IT SHALL BE KEPT AWAY FROM ANY FIRE SOURCE AND BE RECOVERED BY A SPECIAL RECOVERING COMPANY WITH CORRESPONDING QUALIFICATION OTHER THAN BE DISPOSED BY COMBUSTION, SO AS TO PREVENT DAMAGE TO THE ENVIRONMENT OR ANY OTHER HARM.

FOR EN STANDARD: THIS APPLIANCE CAN BE USED BY CHILDREN AGED FROM 8 YEARS AND ABOVE AND PERSONS WITH REDUCE PHYSICAL SENSORY OR MENTAL CAPABILITIES OR LACK OF EXPERIENCE AND KNOWLEDGE IF THEY HAVE BEEN GIVEN SUPERVISION OR INSTRUCTION CONCERNING USE OF THE APPLIANCE IN A SAFE WAY AND UNDERSTAND THE HAZARDS INVOLVED. CHILDREN SHALL NOT PLAY WITH THE APPLIANCE. CLEANING AND USER MAINTENANCE SHALL NOT BE MADE BY CHILDREN WITHOUT SUPERVISION. CHILDREN AGED FROM 3 TO 8 YEARS ARE ALLOWED TO LOAD AND UNLOAD REFRIGERATING APPLIANCES.

TO AVOID CONTAMINATION OF FOOD, PLEASE RESPECT THE FOLLOWING INSTRUCTIONS:



- OPENING THE DOOR FOR LONG PERIODS CAN CAUSE A SIGNIFICANT INCREASE OF THE TEMPERATURE IN THE COMPARTMENTS OF THE APPLIANCE.
- CLEAN REGULARLY SURFACES THAT CAN COME IN CONTACT WITH FOOD AND ACCESSIBLE DRAINAGE SYSTEMS.
- CLEAN WATER TANKS IF THEY HAVE NOT BEEN USED FOR 48 H; FLUSH THE WATER SYSTEM CONNECTED TO A WATER SUPPLY IF WATER HAS NOT BEEN DRAWN FOR 5 DAYS. (NOTE 1)
- STORE RAW MEAT AND FISH IN SUITABLE CONTAINERS IN THE REFRIGERATOR, SO THAT IT IS NOT IN CONTACT WITH OR DRIP ONTO OTHER FOOD.
- TWO-STAR ****** FROZEN-FOOD COMPARTMENTS ARE SUITABLE FOR STORING PRE-FROZEN FOOD, STORING OR MAKING ICE-CREAM AND MAKING ICE CUBES. (NOTE 2)
- ONE ***** -, TWO ****** -AND THREE-STAR ******* COMPARTMENTS ARE NOT SUITABLE FOR THE FREEZING OF FRESH FOOD. (NOTE 3)
- IF THE REFRIGERATING APPLIANCE IS LEFT EMPTY FOR LONG PERIODS, SWITCH OFF, DEFROST, CLEAN, DRY, AND LEAVE THE DOOR OPEN TO PREVENT MOULD DEVELOPING WITHIN THE APPLIANCE.

NOTE 1,2,3: PLEASE CONFIRM WHETHER IT IS APPLICABLE ACCORDING TO YOU PRODUCT COMPARTMENT TYPE.

THIS APPLIANCE IS INTENDED TO BE USED IN HOUSEHOLDS AND SIMILAR PREMISES, SUCH AS

- KITCHENETTES IN SHOPS, OFFICES AND OTHER WORKPLACES;
- APPLIANCES USED BY GUESTS IN HOTELS, MOTELS, AND OTHER ACCOMMODATION FACILITIES;
- APPLIANCES USED IN BED AND BREAKFAST FACILITIES;
- APPLIANCES USED IN CATERING AND OTHER SIMILAR NON-VENDING ENVIRONMENTS.

Meaning of safety warning symbols

 Prohibition symbol	This is a prohibition symbol. Any incompilance with instructions marked with this symbol may result in damage to the product or endanger the personal safety of the user.
 Warning symbol	This is a warning symbol. It is required to operate in strict observance of instructions marked with this symbol; or otherwise damage to the product or personal injury may be caused.
 Note symbol	This is a cautioning symbol. Instructions marked with this symbol require special caution Insufficient caution may result in slight or moderate injury, or damage to the product.

This manual contains lots of important safety information (which shall be observed by the users.

ELECTRICITY RELATED WARNINGS

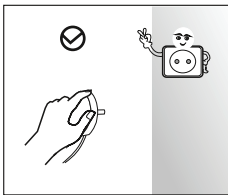

- DO NOT PULL THE POWER CORD WHEN PULLING THE POWER PLUG OF THE REFRIGERATOR. PLEASE FIRMLY GRASP THE PLUG AND PULL OUT IT FROM THE SOCKET DIRECTLY.
- TO ENSURE SAFE USE, DO NOT DAMAGE THE POWER CORD OR USE THE POWER CORD WHEN IT IS DAMAGED OR WORN.

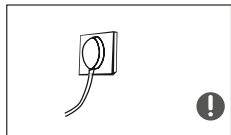

- PLEASE USE A DEDICATED POWER SOCKET AND THE POWER SOCKET SHALL NOT BE SHARED WITH OTHER ELECTRICAL APPLIANCES.
THE POWER PLUG SHOULD BE FIRMLY CONTACTED WITH THE SOCKET OR ELSE FIRES MIGHT BE CAUSED.
- PLEASE ENSURE THAT THE GROUNDING ELECTRODE OF THE POWER SOCKET IS EQUIPPED WITH A RELIABLE GROUNDING LINE.



- PLEASE TURN OFF THE VALVE OF THE LEAKING GAS AND THEN OPEN THE DOORS AND WINDOWS IN CASE OF LEAKAGE OF GAS AND OTHER FLAMMABLE GASES. DO NOT UNPLUG THE REFRIGERATOR AND OTHER ELECTRICAL APPLIANCES CONSIDERING THAT SPARK MAY CAUSE A FIRE.

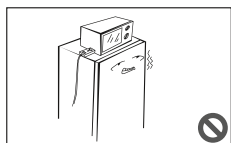

- DO NOT USE ELECTRICAL APPLIANCES ON THE TOP OF THE APPLIANCE, UNLESS THEY ARE OF THE TYPE RECOMMENDED BY THE MANUFACTURER.

WARNINGS FOR USING

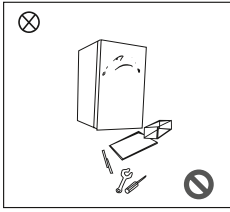

- DO NOT ARBITRARILY DISASSEMBLE OR RECONSTRUCT THE REFRIGERATOR, NOR DAMAGE THE REFRIGERANT CIRCUIT; MAINTENANCE OF THE APPLIANCE MUST BE CONDUCTED BY A SPECIALIST.
- DAMAGED POWER CORD MUST BE REPLACED BY THE MANUFACTURER, ITS MAINTENANCE DEPARTMENT OR RELATED PROFESSIONALS IN ORDER TO AVOID DANGER.

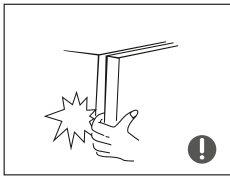

- THE GAPS BETWEEN REFRIGERATOR DOORS AND BETWEEN DOORS AND REFRIGERATOR BODY ARE SMALL, BE NOTED NOT TO PUT YOUR HAND IN THESE AREAS TO PREVENT FROM SQUEEZING THE FINGER. PLEASE BE GENTLE WHEN CLOSE THE REFRIGERATOR DOOR TO AVOID FALLING ARTICLES.
- DO NOT PICK FOODS OR CONTAINERS WITH WET HANDS IN THE FREEZING CHAMBER WHEN THE REFRIGERATOR IS RUNNING, ESPECIALLY METAL CONTAINERS IN ORDER TO AVOID FROSTBITE.



- DO NOT ALLOW ANY CHILD TO GET INTO OR CLIMB THE REFRIGERATOR; OTHERWISE SUFFOCATION OR FALLING INJURY OF THE CHILD MAY BE CAUSED.

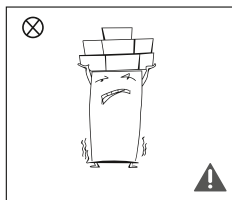

- DO NOT PLACE HEAVY OBJECTS ON THE TOP OF THE REFRIGERATOR CONSIDERING THAT OBJECTIVES MAY FALL WHEN CLOSE OR OPEN THE DOOR, AND ACCIDENTAL INJURIES MIGHT BE CAUSED.
- PLEASE PULL OUT THE PLUG IN CASE OF POWER FAILURE OR CLEANING. DO NOT CONNECT THE REFRIGERATOR TO POWER SUPPLY WITHIN FIVE MINUTES TO PREVENT FROM DAMAGES TO THE COMPRESSOR DUE TO SUCCESSIVE STARTS.

WARNINGS FOR PLACEMENT

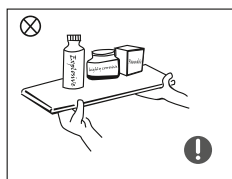

- DO NOT PUT FLAMMABLE, EXPLOSIVE, VOLATILE AND HIGHLY CORROSIVE ITEMS IN THE REFRIGERATOR TO PREVENT DAMAGES TO THE PRODUCT OR FIRE ACCIDENTS.
- DO NOT PLACE FLAMMABLE ITEMS NEAR THE REFRIGERATOR TO AVOID FIRES.

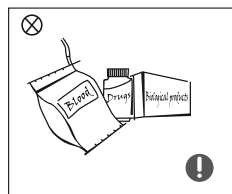

- THE REFRIGERATOR IS INTENDED FOR HOUSEHOLD USE, SUCH AS STORAGE OF FOODS; IT SHALL NOT BE USED FOR OTHER PURPOSES, SUCH AS STORAGE OF BLOOD, DRUGS OR BIOLOGICAL PRODUCTS, ETC.

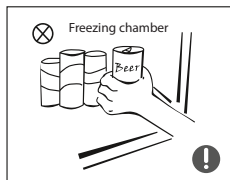

- **DO NOT STORE BEER, BEVERAGE OR OTHER FLUID CONTAINED IN BOTTLES OR ENCLOSED CONTAINERS IN THE FREEZING CHAMBER OF THE REFRIGERATOR; OTHERWISE THE BOTTLES OR ENCLOSED CONTAINERS MAY CRACK DUE TO FREEZING TO CAUSE DAMAGES.**

Warnings for energy

1. Refrigerating appliances might not operate consistently (possibility of defrosting of contents or temperature becoming too warm in the frozen food compartment) when sited for an extended period of time below the cold end of the range of temperatures for which the refrigerating appliance is designed.
2. The fact that effervescent drinks should not be stored in food freezer compartments or cabinets or in low-temperature compartments or cabinets, and that some products such as water ices should not be consumed too cold;
3. The need to not exceed the storage time(s) recommended by the food manufacturers for any kind of food and particularly for commercially quick-frozen food in food-freezer and frozen-food storage compartments or cabinets;
4. The precautions necessary to prevent an undue rise in the temperature of the frozen food while defrosting the refrigerating appliance, such as wrapping the frozen food in several layers of newspaper.
5. The fact that a rise in temperature of the frozen food during manual defrosting, maintenance or cleaning could shorten the storage life.
6. The necessity that, for doors or lids fitted with locks and keys, the keys be kept out of the reach of children and not in the vicinity of the refrigerating appliance, in order to prevent children from being locked inside

Warnings for disposal



REFRIGERANT AND CYCLOPENTANE FOAMING MATERIAL USED FOR THE REFRIGERATOR ARE FLAMMABLE. THEREFORE, WHEN THE REFRIGERATOR IS SCRAPPED, IT SHALL BE KEPT AWAY FROM ANY FIRE SOURCE AND BE RECOVERED BY A SPECIAL RECOVERING COMPANY WITH CORRESPONDING QUALIFICATION OTHER THAN BE DISPOSED BY COMBUSTION, SO AS TO PREVENT DAMAGE TO THE ENVIRONMENT OR ANY OTHER HARM.



WHEN THE REFRIGERATOR IS SCRAPPED, DISASSEMBLE THE DOORS, AND REMOVE GASKET OF DOOR AND SHELVES; PUT THE DOORS AND SHELVES IN A PROPER PLACE, SO AS TO PREVENT TRAPPING OF ANY CHILD.

PART 2: PROPER USE OF REFRIGERATORS

Placement

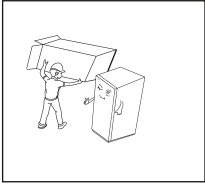

- Before use, remove all packing materials, including bottom cushions, foam pads and tapes inside of the refrigerator; tear off the protective film on the doors and the refrigerator body.

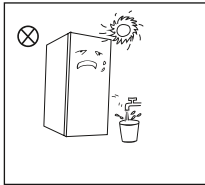

- Keep away from heat and avoid direct sunlight. Do not place the freezer in moist or watery places to prevent rust or reduction of insulating effect.
- Do not spray or wash the refrigerator; do not put the refrigerator in moist places easy to be splashed with water so as not to affect the electrical insulation properties of the refrigerator.

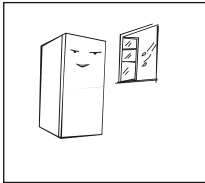

- The refrigerator is placed in a well-ventilated indoor place; the ground shall be flat, and sturdy (rotate left or right to adjust the wheel for levelling if unstable).

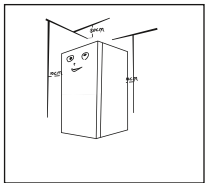

- The top space of the refrigerator shall be greater than 30 cm, and The refrigerator should be placed against a wall with a free distance more than 10 cm to facilitate heat dissipation.



Precautions before installation:

Information in the Instruction Manual is only for reference. The physical product may differ. Before installation and adjusting of accessories, it shall be ensured that the refrigerator is disconnected from power.

Precautions shall be taken to prevent fall of the handle from causing any personal injury.

Levelling feet

Schematic diagram of the levelling feet

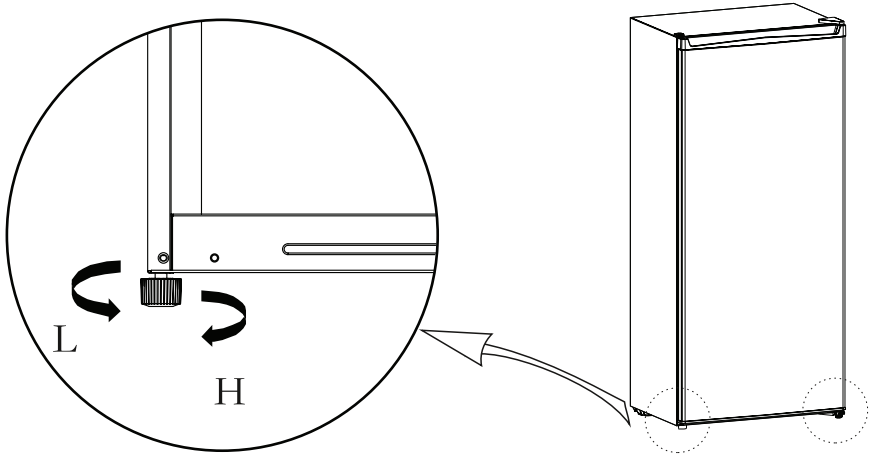





(The picture above is only for reference. The actual configuration will depend on the physical product or statement by the distributor)

Adjusting procedures:

- a. Turn the feet clockwise to raise the refrigerator;
- b. Turn the feet counterclockwise to lower the refrigerator;
- c. Adjust the right and left feet based on the procedures above to a horizontal level.

Door Right-Left Change

List of tools to be provided by the user			
	Cross screwdriver		Putty knife thin-blade screwdriver
	5/16" socket spanner		Masking tape

1. Power off the refrigerator, and remove all objects from the door trays.
2. Remove the upper hinge cover .upper hinge and hole cover on the other side.

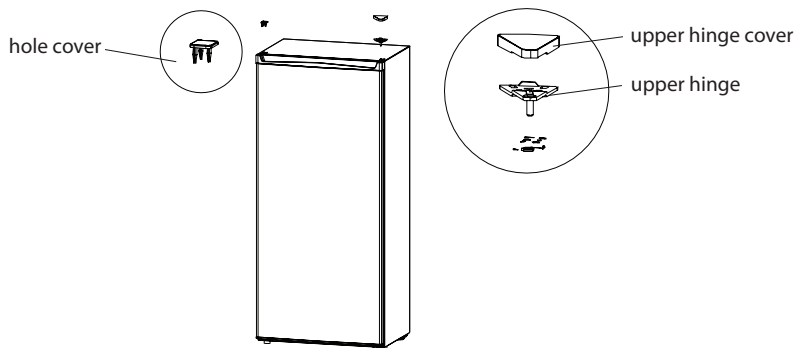

3. Then remove the door, the bottom hinge, adjusting foot.
4. Install the bottom hinge and adjustable foot on the other side of cabinet; dismantle the door stopper, and install it on the other side of door lower end-cap.

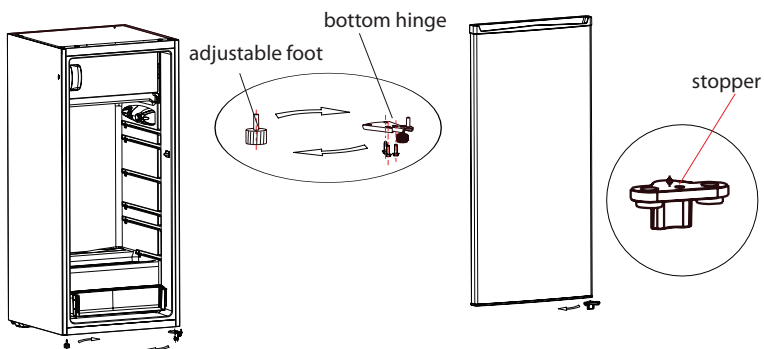

5. Install the door to the bottom hinge, install the upper hinge, upper hinge cover and hole cover on the other side.

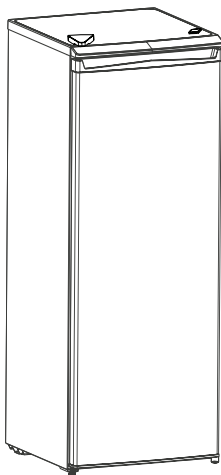
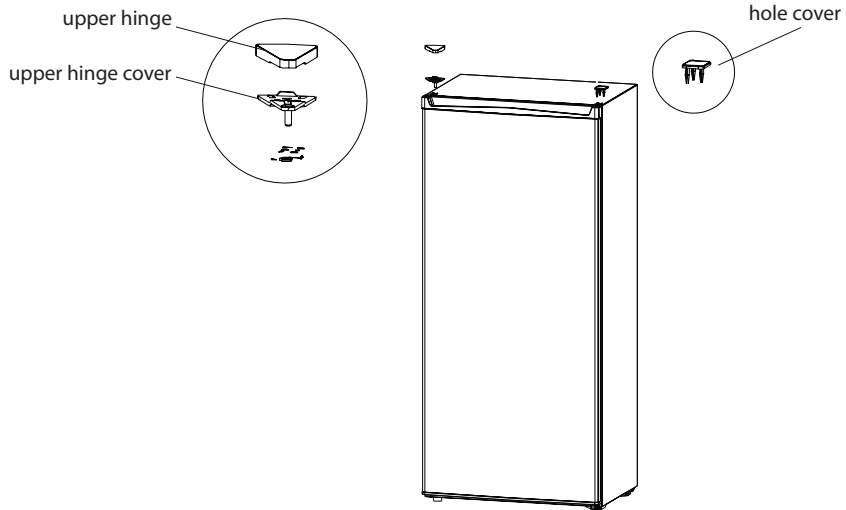

The picture above is only for reference. The actual configuration will depend on the physical product or statement by the distributor.

Changing the Light

Any replacement or maintenance of the LED lamps is intended to be made by the manufacturer, its service agent or similar qualified person.

Starting to use

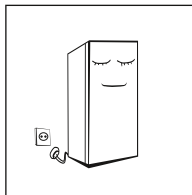

- Before initial start, keep the refrigerator still for 2 hours before connecting it to power supply.
- Before putting any fresh or frozen foods, the refrigerator shall have run for 2-3 hours, or for above 4 hours in summer when the ambient temperature is high.

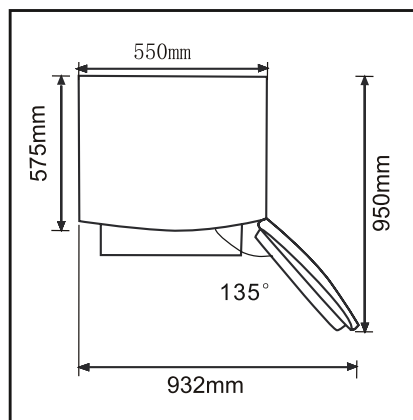

- Spare enough space for convenient opening of the doors and drawers or statement by the distributor.

PART 3: STRUCTURE AND FUNCTIONS

Key components

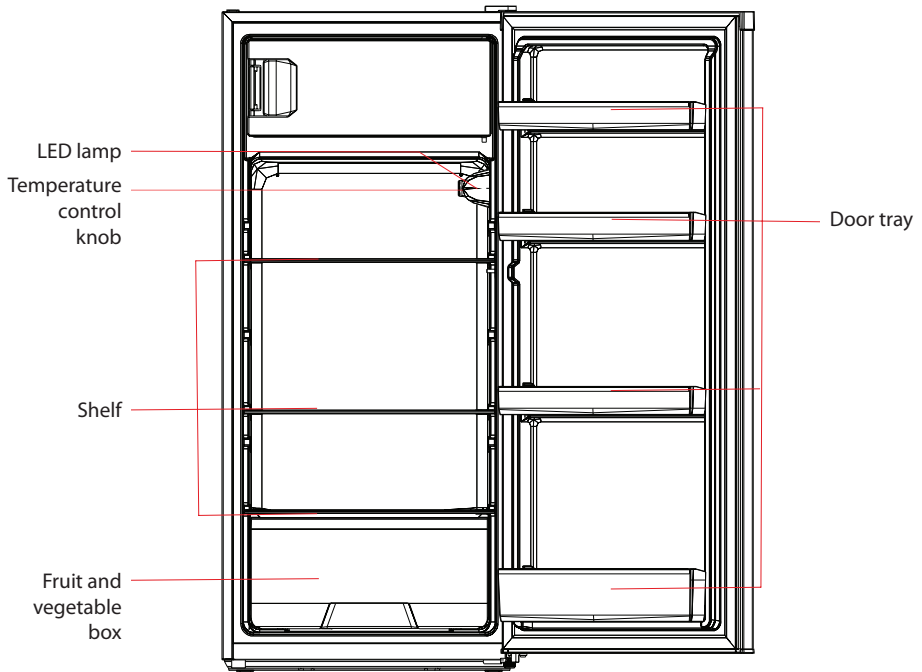

The picture above is only for reference. The actual configuration will depend the physical product or statement by the distributor.

Refrigerating chamber

- The Refrigerating Chamber is suitable for storage of a variety of fruits, vegetables, beverages and other food consumed in the short term.
- Cooking foods shall not be put in the refrigerating chamber until cooled to room temperature.
- Foods are recommended to be sealed up before putting into the refrigerator.
- The glass shelves can be adjusted up or down for a reasonable amount of storage space and easy use.

Functions

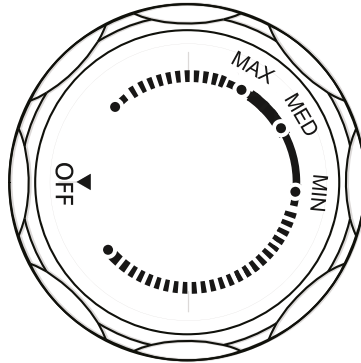

The picture above is only for reference. The actual configuration will depend the physical product or statement by the distributor.

- Turn the temperature control knob to MAX, the internal temperature of the refrigerator becomes lower.
- Turn the temperature control knob to MIN, the internal temperature of the refrigerator becomes higher.
- The letter on the knob only represents the temperature level, but does not mean the specific temperature, the "OFF" means stop working.

NOTE: Please adjusting and using between "MAX" and "MIN".

PART 4: MAINTENANCE AND CARE OF THE APPLIANCE

Overall cleaning

- Dusts behind the refrigerator and on the ground shall be timely cleaned to improve the cooling effect and energy saving. The interior of the refrigerator should be cleaned regularly to avoid odor. Soft towels or sponge dipped in water and non-corrosive neutral detergents are suggested for cleaning. The freezer of shall be finally cleaned with clean water and dry cloth. Open the door for natural drying before the power is turned on.
- Do not use hard brushes, clean steel balls, wire brushes, abrasives, such as toothpastes, organic solvents (such as alcohol, acetone, banana oil, etc.,), boiling water, acid or alkaline items clean refrigerator considering that this may damage the fridge surface and interior.
- Do not rinse with water so as not to affect the electrical insulation properties.



PLEASE UNPLUG THE REFRIGERATOR FOR DEFROST AND CLEANING.

Defrosting

- Unplug the power cord.
- Remove the food from the refrigerator and place it properly to prevent food from melting.
- Clear the drain pipe (to use soft materials to prevent damage to the liner), combined with the defrost preparation of water containers (pay attention to clean the compressor compartment water tray, Prevent overflow to the ground).
- You can use the natural temperature of the natural defrost, you can also use the ice shovel to eliminate the frost (to use plastic or wooden ice shovel, to prevent damage to the liner or pipe)
- You can also use the appropriate amount of hot water to speed up the defrost, with a dry towel to dry the water after defrosting.
- Put the food back and power on again.

Out of operation

- Power failure: In case of power failure, even if it is in summer, foods inside the appliance can be kept for several hours; during the power failure, the times of door opening shall be reduced, and no more fresh food shall be put into the appliance.
- Long-time nonuse: The appliance shall be unplugged and then cleaned; then the doors are left open to prevent odor.
- Moving: Before the refrigerator is moved, take all objects inside out, fix the glass partitions, vegetable holder, freezing chamber drawers and etc. with tape, and tighten the leveling feet; close the doors and seal them with tape. During moving, the appliance shall not be laid upside down or horizontally, or be vibrated; the inclination during movement shall be no more than 45°.



THE APPLIANCE SHALL RUN CONTINUOUSLY ONCE IT IS STARTED. GENERALLY, THE OPERATION OF THE APPLIANCE SHALL NOT BE INTERRUPTED; OR OTHERWISE THE SERVICE LIFE MAY BE IMPAIRED.

PART 5: TROUBLESHOOTING

You may try to solve the following simple problems by yourself.
If them cannot be solved, please contact the after-sales department.

Failed operation	Check whether the appliance is connected to power or whether the plug is in well contact. Check whether the voltage is too low. Check whether there is a power failure or partial circuits have tripped.
Odor	Odorous foods shall be tightly wrapped. Check whether there is any rotten food. Clean the inside of the refrigerator.
Long-time operation of the compressor	Long operation of the refrigerator is normal in summer when the ambient temperature is high. It is not suggestible having too much food in the appliance at the same time. Food shall get cool before being put into the appliance. The doors are opened too frequently.
Light fails to get lit	Check whether the refrigerator is connected to power supply and whether the illuminating light is damaged. Have the light replaced by a specialist.
Doors cannot be properly closed	The door is stuck by food packages. The refrigerator is tilted.
Loud noise	Check whether the floor is level and whether the refrigerator is placed stably. Check whether accessories are placed at proper locations.
Door seal fails to be tight	Remove foreign matters on the door seal. Heat the door seal and then cool it for restoration (or blow it with an electrical drier or use a hot towel for heating).
Water pan overflows	There is too much food in the chamber or food stored contains too much water, resulting in heavy defrosting. The doors are not closed properly, resulting in frosting due to entry of air and increased water due to defrosting.
Hot housing	Heat dissipation of the built-in condenser via the housing, which is normal. When housing becomes hot due to high ambient temperature and storage of too much food, it is recommended to provide sound ventilation to facilitate heat dissipation.
Surface condensation	Condensation on the exterior surface and door seals of the refrigerator is normal when the ambient humidity is too high. Just wipe the condensate with a clean towel.
Abnormal noise	Buzz: The compressor may produce buzzes during operation, and the buzze are loud particularly upon start or stop. This is normal. Creak: Refrigerant flowing inside of the appliance may produce creak, which is normal.

PART 6: OTHERS INFORMATIONS

Climate classes

Class	Symbol	Ambient temperature range °C
Extended temperate	SN	+ 10 to+ 32
Temperate	N	+16 to +32
Subtropical	ST	+ 16 to+ 38
Tropical	T	+ 16 to + 43

Energy Saving Tips

- The appliance should be located in the coolest area of the room, away from heat producing appliances or heating ducts, and out of the direct sunlight.
- Let hot foods cool to room temperature before placing in the appliance. Overloading the appliance forces the compressor to run longer. Foods that freeze too slowly may lose quality, or spoil.
- Be sure to wrap foods properly, and wipe containers dry before placing them in the appliance. This cuts down on frost build-up inside the appliance.
- Appliance storage bin should not be lined with aluminum foil, wax paper, or paper toweling. Liners interfere with cold air circulation, making the appliance less efficient.
- Organize and label food to reduce door openings and extended searches. Remove as many items as needed at one time, and close the door as soon as possible.

Daily use

To avoid contamination of food, please respect the following instructions

- Opening the door for long periods can cause a significant increase of the temperature in the compartments of the appliance.
- Clean regularly surfaces that can come in contact with food and accessible drainage systems.
- Clean water tanks if they have not been used for 48h; flush the water system connected to a water supply if water has not been drawn for 5 days.
- Store raw meat and fish in suitable containers in the refrigerator, so that it is not in contact with or drip onto other food.
- Two-star frozen-food compartments (if they are presented in the appliance) are suitable for storing pre-frozen food, storing or making ice-cream and making ice cubes.
- One-, two- and three -star compartments (if they are presented in the appliance) are not suitable for the freezing of fresh food.
- If the appliance is left empty for long periods, switch off, defrost, clean, dry and leave the door open to prevent mould developing within the appliance.

Position different food in different compartments according to below table

Refrigerator compartments	Type of food
Door of balconies of fridge compartments	<ul style="list-style-type: none">• Food with natural preservatives, such as jams, juices, drinks, condiments.• Do not store perishable foods.
Crisper drawer (salad drawer)	<ul style="list-style-type: none">• Fruits, herbs and vegetables should be placed separately in crisper bin.• Do not store bananas, onions, potatoes, garlic in the refrigerator.
Fridge shelf - bottom Chiller (box/drawer)	<ul style="list-style-type: none">• Raw meat, poultry, fish (for short-term storage)
Fridge shelf - middle	<ul style="list-style-type: none">• Dairy products, eggs.
Fridge shelf - top	<ul style="list-style-type: none">• Foods that do not need cooking, such as ready-to-eat foods, deli meats, leftovers.

PART 7: INFORMATION SHEET

INFORMATION SHEET: Philco

Philco brand: PHILCO 	
Brand	Philco
Product number	PTB 1931
Type of appliance ³⁾	7
Energy efficiency class (A... low electricity consumption to G... high electricity consumption)	A+
Energy consumption over a 365 day period ¹⁾ (kWh)	201
Total available volume (l)	193
of which: refrigerating part (l)	177
of which: freezer part (l)	16
Star mark for the freezer area	****
No frost	Static
Power cut safe in h	15
Freezing capacity (kg/24 h)	2
Climatic class ²⁾	ST/N
Voltage	220-240 V/50Hz
Noise level ⁴⁾ (dB) (re 1pW)	40
Dimensions (cm) (h x w x d)	123.2 x 55 x 57.5
Weight (kg)	36.45
Built-in appliance	NO
Appliance suitable for storing wine	NO

- 1) Electricity consumption in kWh/year is based on the results of a normalized test carried out over a period of 24 hours.
Actual electricity consumption depends on the use and location of the appliance.
- 2) SN: ambient temperatures from +10 °C to +32 °C
ST: ambient temperatures from +16 °C to +38 °C
N: ambient temperatures from +16 °C to +32 °C
- 3) 1 = Refrigerator without low temperature areas
7 = Refrigerator/freezer with low temperature areas *(***)
8 = Box freezer
- 4) Noise level according to European norm EN 60704.

INSTRUCTIONS AND INFORMATION REGARDING THE DISPOSAL OF USED PACKAGING MATERIALS

Dispose of packaging material at a public waste disposal site.

DISPOSAL OF USED ELECTRICAL AND ELECTRONIC APPLIANCES



The meaning of the symbol on the product, its accessory or packaging indicates that this product shall not be treated as household waste. Please, dispose of this product at your applicable collection point for the recycling of electrical & electronic equipment waste. Alternatively in some states of the European Union or other European states you may return your products to your local retailer when buying an equivalent new product. The correct disposal of this product will help save valuable natural resources and help in preventing the potential negative impact on the environment and human health, which could be caused as a result of improper liquidation of waste. Please ask your local authorities or the nearest waste collection centre for further details. The improper disposal of this type of waste may fall subject to national regulations for fines.

For business entities in the European Union

If you wish to dispose of an electrical or electronic device, request the necessary information from your seller or supplier.

Disposal in other countries outside the European Union

If you wish to dispose of this product, request the necessary information about the correct disposal method from local government departments or from your seller.



This product meets all the basic EU regulation requirements that relate to it.

Changes to the text, design and technical specifications may occur without prior notice and we reserve the right to make these changes.



WARNING! DURING USING, SERVICE AND DISPOSAL THE APPLIANCE, PLEASE PAY ATTENTION TO SYMBOL SIMILAR AS LEFT SIDE, WHICH IS LOCATED ON REAR OF APPLIANCE (REAR PANEL OR COMPRESSOR) AND WITH YELLOW OR ORANGE COLOR.



IT'S RISK OF RE WARNING SYMBOL. THERE ARE FLAMMABLE MATERIALS IN REFRIGERANT PIPES AND COMPRESSOR. PLEASE BE FAR AWAY RE SOURCE DURING USING, SERVICE AND DISPOSAL.

CHLADNIČKA

NÁVOD K OBSLUZE

PHILCO



Famous for Quality the World Over

PTB 1931

**Vážený zákazníku,
Děkujeme, že jste si koupil výrobek značky PHILCO. Aby mohl váš spotřebič sloužit dobře, přečtěte si
všechny pokyny uvedené v tomto návodu k obsluze.**

OBSAH

ČÁST 1: BEZPEČNOSTNÍ POKYNY	3
VÝZNAM VÝSTRAŽNÝCH SYMBOLŮ	9
VAROVÁNÍ SOUVISEJÍCÍ S ELEKTRINOU	9
VAROVÁNÍ TÝKAJÍCÍ SE POUŽÍVÁNÍ SPOTŘEBIČE	11
VAROVÁNÍ TÝKAJÍCÍ SE UMÍSTĚNÍ	12
VAROVÁNÍ TÝKAJÍCÍ SE ENERGIE	13
VAROVÁNÍ TÝKAJÍCÍ SE LIKVIDACE VYSLOUŽILÉHO SPOTŘEBIČE	13
ČÁST 2: SPRÁVNÉ POUŽÍVÁNÍ CHLADNIČKY	14
UMÍSTĚNÍ	14
VYROVNÁVACÍ NOŽIČKY	15
ZMĚNA SMĚRU OTEVÍRÁNÍ DVÍŘEK	16
VÝMĚNA OSVĚTLENÍ	18
UVEDENÍ DO PROVOZU	18
ČÁST 3: POPIS SPOTŘEBIČE A JEHO FUNKCÍ	19
POPIS SPOTŘEBIČE	19
CHLADICÍ PROSTOR	19
FUNKCE	20
ČÁST 4: ÚDRŽBA SPOTŘEBIČE A PÉČE O NĚJ	21
ČIŠTĚNÍ	21
ODMRAZOVÁNÍ	21
MIMO PROVOZ	21
ČÁST 5: ODSTRAŇOVÁNÍ POTÍŽÍ	22
ČÁST 6: OSTATNÍ INFORMACE	23
KLIMATICKÉ TŘÍDY	23
TIPY PRO ÚSPORU ENERGIE	24
KAŽDODENNÍ POUŽÍVÁNÍ	24
ČÁST 7: INFORMAČNÍ LIST	25



Zařízení bylo testováno podle platných směrnic Evropské unie. Zařízení vyhovuje bezpečnostním ustanovením platným pro elektrické spotřebiče v Evropské unii.

Vážený zákazníku:

Děkujeme Vám za koupi této chladničky. Abyste při používání této chladničky dosáhli nejlepších výsledků, přečtěte si tento návod k obsluze.

Ujistěte se, že obalový materiál je zlikvidován v souladu s aktuálními environmentálními požadavky.

Při likvidaci jakéhokoliv chladicího zařízení kontaktujte místní úřad pro likvidaci odpadu, kde vám budou poskytnuty informace o bezpečné likvidaci.

Tento spotřebič je možné používat pouze k určenému účelu.

POZOR:

Spotřebič nesmějí používat malé děti nebo starší osoby bez dozoru. Na malé děti byste měli dohlížet, aby si spotřebičem nehrály.











VAROVÁNÍ: RIZIKO POŽÁRU / HOŘLAVÉ MATERIÁLY

TENTO SPOTŘEBIČ JE URČEN K POUŽITÍ V DOMÁCNOSTI A PODOBNÉM PROSTŘEDÍ, JAKO JSOU KUCHYNĚ PRO ZAMĚSTNANCE V OBCHODECH, KANCELÁŘÍCH A JINÝCH PRACOVNÍCH PROSTŘEDÍCH; NA FARMÁCH A PRO KLIENTY HOTELŮ, MOTELŮ A JINÝCH TYPŮ UBYTOVACÍCH ZAŘÍZENÍ; V UBYTOVACÍCH ZAŘÍZENÍCH S VÝDEJEM SNÍDANĚ; PRO CATERING A PODOBNÉ NEKOMERČNÍ ÚČELY.

VÝMĚNU POŠKOZENÉHO NAPÁJECÍHO KABELU SMÍ Z BEZPEČNOSTNÍCH DŮVODŮ PROVÉST POUZE VÝROBCE, JEHO SERVISNÍ TECHNIK NEBO JINÁ PODOBNĚ KVALIFIKOVANÁ OSOBA.

NESKLADUJTE V TOMTO SPOTŘEBIČI VÝBUŠNÉ LÁTKY, JAKO JSOU AEROSOLOVÉ NÁDOBY S HOŘLAVÝM OBSAHEM.

POKUD SPOTŘEBIČ NEBUDETE POUŽÍVAT NEBO NAOPAK CHCETE PROVÉST UŽIVATELSKOU ÚDRŽBU, ODPOJTE SPOTŘEBIČ OD ELEKTRICKÉ SÍTĚ VYTAŽENÍM ZÁSTRČKY NAPÁJECÍHO KABELU ZE ZÁSUVKY.

-  **VAROVÁNÍ!** NEBLOKUJTE VENTILAČNÍ OTVORY VOLNĚ STOJÍCÍHO ANI VESTAVĚNÉHO SPOTŘEBIČE.
-  **VAROVÁNÍ!** K URYCHLENÍ ODMRAZOVÁNÍ SPOTŘEBIČE NEPOUŽÍVEJTE MECHANICKÁ ZAŘÍZENÍ ANI JINÉ PROSTŘEDKY, KTERÉ NEBYLY DOPORUČENY VÝROBCEM.
-  **VAROVÁNÍ!** DBEJTE NA TO, ABYSTE NEPOŠKODILI CHLADICÍ OKRUH.
-  **VAROVÁNÍ!** CHLADICÍ SYSTÉM OBSAHUJE CHLADIVO POD VYSOKÝM TLAKEM. NEMANIPULUJTE SE SYSTÉMEM. MUSÍ BÝT OPRAVOVÁN POUZE KVALIFIKOVANOU OSOBOU.
-  **VAROVÁNÍ!** VE SKLADOVACÍM PROSTORU SPOTŘEBIČE NEPOUŽÍVEJTE ŽÁDNÉ ELEKTROSPOTŘEBIČE, POKUD SE NEJEDNÁ O TYP DOPORUČENÝ VÝROBCEM.
-  **VAROVÁNÍ!** POUŽÍVÁNÍ SPOTŘEBIČE MUSÍ BÝT V SOULADU S MÍSTNÍMI PŘEDPISY UPRAVUJÍCÍMI POUŽÍVÁNÍ HOŘLAVÝCH PLYNŮ A CHLADIV.
-  **VAROVÁNÍ!** NEUMISŤUJTE VÍCE PŘENOSNÝCH ZÁSUVK V ZADNÍ ČÁSTI SPOTŘEBIČE.
-  **VAROVÁNÍ!** PŘI MANIPULACI SE SPOTŘEBIČEM DBEJTE NA TO, ABY NEDOŠLO K PŘISKŘÍPNUTÍ NEBO POŠKOZENÍ NAPÁJECÍHO KABELU.



VAROVÁNÍ! V BLÍZKOSTI ZADNÍ STĚNY SPOTŘEBIČE SE NESMÍ NACHÁZET VÍCENÁSOBNÉ ZÁSUVKY NEBO PŘENOSNÉ NAPÁJECÍ ZDROJE.



VAROVÁNÍ! POKUD JE PŘÍVODNÍ KABEL POŠKOZEN, JEHO VÝMĚNU SVĚŘTE ODBORNÉMU SERVISNÍMU STŘEDISKU, ABY SE ZABRÁNILO VZNIKU NEBEZPEČNÉ SITUACE. SPOTŘEBIČ S POŠKOZENÝM PŘÍVODNÍM KABLEM JE ZAKÁZÁNO POUŽÍVAT.



VAROVÁNÍ! K URYCHLENÍ ODMRAZOVACÍHO PROCESU NEPOUŽÍVEJTE MECHANICKÁ ZAŘÍZENÍ NEBO JINÉ PROSTŘEDKY NEŽ TY, KTERÉ JSOU DOPORUČENY VÝROBCEM.



VAROVÁNÍ! V PROSTORU PRO UCHOVÁVÁNÍ POTRAVIN NEPOUŽÍVEJTE ELEKTRICKÉ SPOTŘEBIČE, POKUD SE NEJEDNÁ O TYPY DOPORUČENÉ VÝROBCEM.



NEBEZPEČÍ! RIZIKO UVĚZNĚNÍ DĚTÍ VE SPOTŘEBIČI. PŘED LIKVIDACÍ VYSLOUŽILÉ CHLADNIČKY NEBO MRAZNIČKY:
- DEMONTUJTE DVÍŘKA.
- PONECHEJTE VE SPOTŘEBIČI POLICE NEBO ZÁSUVKY. DĚTI TAK NEBUDOU MOCI VLÉZT DO SPOTŘEBIČE A ZAVŘÍT SE TAM.

CHLADIVO

CHLADIVO A CYKLOPENTANOVÝ PĚNOVÝ MATERIÁL, KTERÉ JSOU OBSAŽENY VE SPOTŘEBIČI, JSOU HOŘLAVÉ. VYSLOUŽILÝ SPOTŘEBIČ SE NESMÍ NACHÁZET V BLÍZKOSTI ZDROJŮ VZNÍCENÍ. LIKVIDACI A RECYKLACI VYSLOUŽILÉHO SPOTŘEBIČE SMÍ PROVÁDĚT POUZE SPOLEČNOST ZAJIŠŤUJÍCÍ RECYKLACI TAKOVÝCHTO SPOTŘEBIČŮ A MAJÍCÍ POTŘEBNOU KVALIFIKACI. V OPAČNÉM PŘÍPADĚ MŮŽE DOJÍT K POŠKOZENÍ ŽIVOTNÍHO PROSTŘEDÍ NEBO ZRANĚNÍ OSOB.

PRO NORMU EN: TENTO SPOTŘEBIČ SMÍ POUŽÍVAT DĚTI STARŠÍ 8 LET A OSOBY SE SNÍŽENÝMI FYZICKÝMI, SMYSLOVÝMI NEBO DUŠEVNÍMI SCHOPNOSTMI NEBO S NEDOSTATEČNÝMI ZKUŠENOSTMI A ZNALOSTMI POUZE TEHDY, POKUD SE NACHÁZEJÍ POD DOHLEDEM ODPOVĚDNÉ OSOBY NEBO POKUD BYLY SEZNÁMENY SE SPRÁVNÝM A BEZPEČNÝM POUŽÍVÁNÍM SPOTŘEBIČE A CHÁPOU RIZIKA S TÍM SPOJENÁ. DĚTI SI SE SPOTŘEBIČEM NESMÍ HRÁT. DĚTI NESMÍ PROVÁDĚT UŽIVATELSKOU ÚDRŽBU SPOTŘEBIČE BEZ DOHLEDU ODPOVĚDNÉ OSOBY. DĚTI VE VĚKU OD 3 DO 8 LET SMÍ VKLÁDAT POTRAVINY DO SPOTŘEBIČE A VYJÍMAT JE Z NĚJ.

ABYSTE PŘEDEŠLI KONTAMINACI POTRAVIN, DODRŽUJTE
PROSÍM TYTO POKYNY:



- DVÍŘKA SPOTŘEBIČE PONECHANÁ OTEVŘENÁ DELŠÍ DOBU MOHOU VÉST KE ZNAČNÉMU ZVÝŠENÍ TEPLoty UVNITŘ SPOTŘEBIČE.
- PRAVIDELNĚ ČISTĚTE POVRCH SPOTŘEBIČE, KTERÝ MŮŽE PŘIJÍT DO STYKU S POTRAVINAMI. NEZAPOMÍNEJTE NA ČIŠTĚNÍ PŘÍSTUPNÝCH ČÁSTÍ ODTOKOVÉHO SYSTÉMU.
- VYČISTĚTE ZÁSOBNÍK NA VODU, POKUD JSTE HO NEPOUŽÍVALI 48 HODIN; PROPLÁCHNĚTE SYSTÉM PŘÍVODU VODY PŘIPOJENÝ KE ZDROJI VODY, POKUD JÍM VODA NEPROTÉKALA PO DOBU 5 DNÍ. (POZNÁMKA 1)
- SKLADUJTE SYROVÉ MASO A RYBY VE VHODNÝCH NÁDOBÁCH TAK, ABY TYTO POTRAVINY NEPŘIŠLY DO STYKU S JINÝMI POTRAVINAMI.
- ZÁSUVKY SPOTŘEBIČE OZNAČENÉ DVĚMA HVĚZDIČKAMI ****** JSOU VHODNÉ KE SKLADOVÁNÍ ZMRAZENÝCH POTRAVIN, SKLADOVÁNÍ NEBO VÝROBU ZMRZLINY A VÝROBU LEDOVÝCH KOSTEK. (POZNÁMKA 2)
- ZÁSUVKY SPOTŘEBIČE OZNAČENÉ JEDNOU *****, DVĚMA ****** A TŘEMI ******* HVĚZDIČKAMI NEJSOU VHODNÉ KE ZMRAZOVÁNÍ ČERSTVÝCH POTRAVIN. (POZNÁMKA 3)
- POKUD NEBUDETE SPOTŘEBIČ DELŠÍ DOBU POUŽÍVAT, VYPNĚTE HO, ODMRAZTE, VYČISTĚTE, VYSUŠTE A NECHTE DVÍŘKA POOTEVŘENÁ, ZABRÁNÍTE TAK TVORBĚ VLHKOSTI A ZÁPACHU UVNITŘ SPOTŘEBIČE.

POZNÁMKA 1, 2, 3: VAŠEHO SPOTŘEBIČE SE NEMUSÍ TÝKAT
VŠECHNY POZNÁMKY. ZÁLEŽÍ NA KONKRÉTNÍM MODELU,
KTERÝ JSTE SI ZAKOUPILI.

TENTO SPOTŘEBIČ JE URČEN PRO POUŽITÍ V DOMÁCNOSTI A PODOBNÝCH PROSTORECH, JAKO JSOU

- KUCHYŇSKÉ KOUTY V OBCHODECH, KANCELÁŘÍCH A OSTATNÍCH PRACOVIŠTÍCH;
- SPOTŘEBIČE POUŽÍVANÉ HOSTY V HOTELÍCH, MOTELECH A JINÝCH OBYTNÝCH PROSTŘEDÍCH;
- SPOTŘEBIČE POUŽÍVANÉ V PODNICÍCH ZAJIŠŤUJÍCÍCH NOCLEH SE SNÍDANÍ;
- SPOTŘEBIČE POUŽÍVANÉ VE STRAVOVACÍCH A PODOBNÝCH NEPRODEJNÍCH PROSTŘEDÍCH.

Význam výstražných symbolů

 Zákaz	Toto je symbol zákazu. Jakékoliv nedodržení pokynů označených tímto symbolem může mít za následek poškození výrobku nebo ohrožení bezpečnosti uživatele.
 Varování	Toto je varovný symbol. Je nutné přísně dodržovat pokyny označené tímto symbolem; v opačném případě by mohlo dojít k poškození výrobku nebo poranění osob.
 Poznámka	Tento symbol označuje poznámku. Pokyny označené tímto symbolem vyžadují zvláštní opatrnost. Nedostatečná opatrnost může mít za následek lehké nebo střední zranění osob nebo poškození výrobku.

Tento návod obsahuje mnoho důležitých bezpečnostních pokynů (které musí uživatelé dodržovat).

VAROVÁNÍ SOUVISEJÍCÍ S ELEKTRINOU

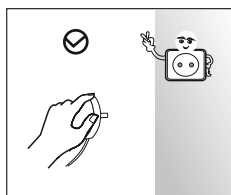

- PŘI ODPOJOVÁNÍ CHLADNIČKY OD ELEKTRICKÉ SÍTĚ NETAHEJTE ZA KABEL, NÝBRŽ ZA ZÁSTRČKU. VŽDY UCHOPTÉ ZÁSTRČKU A VYTÁHNĚTE JI ZE ZÁSUVKY.
- DBEJTE NA TO, ABY NEDOŠLO K POŠKOZENÍ NAPÁJECÍHO KABELU. Z BEZPEČNOSTNÍCH DŮVODŮ NEPOUŽÍVEJTE SPOTŘEBIČ, POKUD JE NAPÁJECÍ KABEL POŠKOZENÝ.

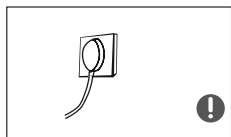

- PRO PŘIHOJENÍ SPOTŘEBIČE K ELEKTRICKÉ SÍTI POUŽIJTE VHODNOU ZÁSUVKU. K TÉTO ZÁSUVCE BY NEMĚLY BÝT PŘIHOJENY JINÉ ELEKTROSPOTŘEBIČE. ZÁSTRČKA NAPÁJECÍHO KABELU MUSÍ BÝT ŘÁDNĚ ZASUNUTÁ DO ZÁSUVKY, V OPAČNÉM PŘÍPADĚ MŮŽE DOJÍT K POŽÁRU.
- UJISTĚTE SE, ŽE ZÁSUVKA, KE KTERÉ CHCETE SPOTŘEBIČ PŘIHOJIT, JE UZEMNĚNÁ.



- POKUD DOJDE K ÚNIKU PLYNU NEBO JINÝCH HOŘLAVÝCH PLYNŮ, UZAVŘETE PLYNOVÝ VENTIL A OTEVŘETE OKNA A DVEŘE. NEODPOJUJTE CHLADNIČKU ANI JINÉ ELEKTROSPOTŘEBIČE OD ELEKTRICKÉ SÍŤE, NEBOŤ PŘÍPADNÁ JISKRA BY MOHLA ZPŮSOBIT POŽÁR.

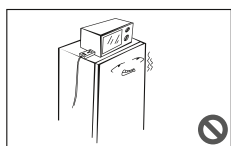

- NA HORNÍ ČÁST CHLADNIČKY NEUMÍSŤUJTE ŽÁDNÉ ELEKTROSPOTŘEBIČE, POKUD SE NEJEDNÁ O TYP DOPORUČENÝ VÝROBCEM.

VAROVÁNÍ TÝKAJÍCÍ SE POUŽÍVÁNÍ SPOTŘEBIČE

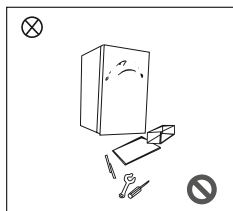

- NEROZEBÍREJTE ANI NEUPRAVUJTE CHLADNIČKU. DBEJTE NA TO, ABYSTE NEPOŠKODILI CHLADICÍ OKRUH; ÚDRŽBU A OPRAVY SPOTŘEBIČE SMÍ PROVÁDĚT POUZE ODBORNÍK.
- POŠKOZENÝ NAPÁJECÍ KABEL SMÍ Z BEZPEČNOSTNÍCH DŮVODŮ VYMĚNIT POUZE VÝROBCE, JEHO SERVISNÍ TECHNIK NEBO JINÁ PODOBNĚ KVALIFIKOVANÁ OSOBA.

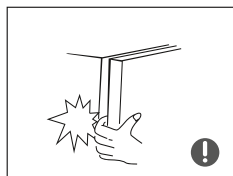

- MEZERY MEZI DVÍŘKY A TĚLEM CHLADNIČKY JSOU MALÉ. BUĎTE OPATRNÍ A NEZASUNUJTE DO TĚCHTO PROSTOR RUCE, MOHLI BYSTE SI PŘISKŘÍPNOUT PRSTY. ZAVÍREJTE DVÍŘKA CHLADNIČKY OPATRNĚ A JEMNĚ, ABY NEDOŠLO K PÁDU USKLADNĚNÝCH POTRAVIN.
- NEVKLÁDEJTE DO MRAZICÍHO PROSTORU POTRAVINY NEBO NÁDOBY S POTRAVINAMI, POKUD MÁTE MOKRÉ RUCE A CHLADNIČKA JE ZAPNUTÁ. MOHLI BYSTE SE POPÁLIT MRAZEM. PŘEDEVŠÍM KOVOVÉ NÁDOBY JSOU V TOMTO OHLEDU NEBEZPEČNÉ.



- NEDOVOLUJTE DĚTEM LÉZT DO CHLADNIČKY NEBO NA JEJÍ DVÍŘKA. DĚTI BY SE MOHLY V CHLADNIČCE ZAVŘÍT A UDUSIT SE, PŘÍPADNĚ SPADNOUT Z DVÍŘEK A PORANIT SE.

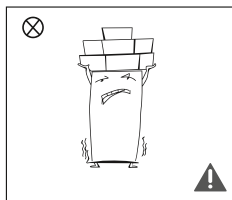

- NEUMÍSTUJTE NA HORNÍ ČÁST CHLADNIČKY TĚŽKÉ PŘEDMĚTY. TYTO PŘEDMĚTY BY MOHLY PŘI OTEVÍRÁNÍ NEBO ZAVÍRÁNÍ DVÍŘEK CHLADNIČKY SPADNOUT A ZRANIT OSOBY NACHÁZEJÍCÍ SE V BLÍZKOSTI.
- POKUD DOJDE K PORUŠE CHLADNIČKY NEBO POKUD SE CHYSTÁTE CHLADNIČKU VYČISTIT, VŽDY VYTÁHNĚTE ZÁSTRČKU NAPÁJECÍHO KABELU ZE ZÁSUVKY. ODPOJENOU CHLADNIČKU LZE ZNOVU PŘIPOJIT K ELEKTRICKÉ SÍTI TEPRVE PO UPLYNUTÍ ALESPON PĚTI MINUT. V OPAČNÉM PŘÍPADĚ MŮŽE DOJÍT K POŠKOZENÍ KOMPRESORU ZPŮSOBENÉM PO SOBĚ JSOUCÍMI STARTY.

VAROVÁNÍ TÝKAJÍCÍ SE UMÍSTĚNÍ

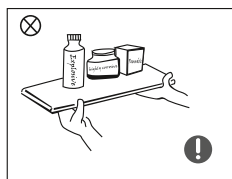

- DO CHLADNIČKY NEVKLÁDEJTE HOŘLAVÉ, VÝBUŠNÉ, NESTÁLÉ A VYSOCE KOROZIVNÍ LÁTKY. MOHLO BY DOJÍT K POŠKOZENÍ CHLADNIČKY NEBO K POŽÁRU.
- V BLÍZKOSTI CHLADNIČKY SE NESMÍ NACHÁZET HOŘLAVINY. V OPAČNÉM PŘÍPADĚ HROZÍ NEBEZPEČÍ POŽÁRU.

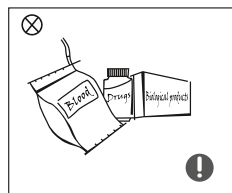

- CHLADNIČKA JE URČENA PRO POUŽITÍ V DOMÁCNOSTI, TEDY SKLADOVÁNÍ POTRAVIN. NESMÍ BÝT POUŽITA K JINÝM ÚČELŮM, JAKO JE NAPŘÍKLAD SKLADOVÁNÍ KRVE, LÉKŮ NEBO BIOLOGICKÉHO MATERIÁLU.

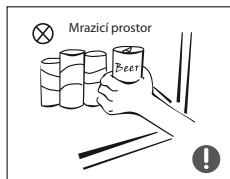

- V MRAZICÍM PROSTORU CHLADNIČKY NESKLADUJTE PIVO, NÁPOJE NEBO JINÉ TEKUTINY V LAHVÍCH NEBO UZAVŘENÝCH NÁDOBÁCH; V OPAČNÉM PŘÍPADĚ MOHOU LAHVE NEBO UZAVŘENÉ NÁDOBY MRAZEM PRASKNOUT A ZPŮSOBIT POŠKOZENÍ SPOTŘEBIČE.

Varování týkající se energie

1. Chladnička nemusí pracovat správně (hrozí rozmrazení potravin skladovaných v mrazicím prostoru zapříčiněné stoupáním teploty), pokud se delší dobu nachází v prostředí s teplotami hraničícími s rozsahem teplot, pro které byla chladnička navržena.
2. Šumivé nápoje nelze skladovat v mrazicím prostoru nebo v přihrádkách s nízkou teplotou. Některé potraviny, jako je například zmrzlina, byste neměli konzumovat ihned po vyjmutí z mrazicího prostoru, abyste se nepopálili mrazem.
3. Nepřekračujte dobu skladování uvedenou výrobcem na obalu příslušných potravin nebo pokrmů. To se týká zejména rychle zmrazených potravin zakoupených v obchodě.
4. Při odmrazování chladničky byste měli provést taková opatření, která zabrání nežádoucímu zvýšení teploty zmrazených potravin. Například zabalte zmrazené potraviny do několika vrstev novin.
5. Zvýšení teploty zmrazených potravin způsobené manuálním odmrazením chladničky, její údržbou nebo čištěním má negativní vliv na jejich skladovatelnost.
6. Pokud jsou dvířka nebo víka spotřebiče opatřena zámky, je nutné uchovávat klíče mimo dosah dětí a v dostatečné vzdálenosti od spotřebiče. V opačném případě se děti mohou ve spotřebiči zamknout.

Varování týkající se likvidace vysloužilého spotřebiče



CHLADIVO A CYKLOPENTANOVÝ PĚNOVÝ MATERIÁL, KTERÉ JSOU OBSAŽENY VE SPOTŘEBIČI, JSOU HOŘLAVÉ. VYSLOUŽILÝ SPOTŘEBIČ SE NESMÍ NACHÁZET V BLÍZKOSTI ZDROJŮ VZNÍCENÍ. LIKVIDACI A RECYKLACI VYSLOUŽILÉHO SPOTŘEBIČE SMÍ PROVÁDĚT POUZE SPOLEČNOST ZAJIŠŤUJÍCÍ RECYKLACI TAKOVÝCHTO SPOTŘEBIČŮ A MAJÍCÍ POTŘEBNOU KVALIFIKACI. V OPAČNÉM PŘÍPADĚ MŮŽE DOJÍT K POŠKOZENÍ ŽIVOTNÍHO PROSTŘEDÍ NEBO ZRANĚNÍ OSOB.



POKUD SE CHLADNIČKU CHYSTÁTE ZLIKVIDOVAT, DEMONTUJTE DVÍŘKA, ODSTRANĚTE TĚSNĚNÍ DVÍŘEK A VYJMĚTE POLICE. DVÍŘKA A POLICE USKLADNĚTE MIMO SPOTŘEBIČ, ZABRÁNÍTE TAK NECHTĚNÉMU UVĚZŇENÍ DĚTÍ VE SPOTŘEBIČI.

ČÁST 2: SPRÁVNÉ POUŽÍVÁNÍ CHLADNIČKY

Umístění

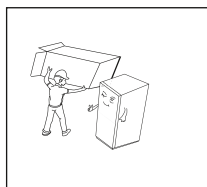

- Před prvním použitím chladničky odstraňte veškerý obalový materiál včetně spodních podložek, pěnových výplní a pásek uvnitř chladničky; sejměte ze dvířek a těla chladničky ochrannou fólii.

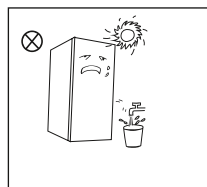

- Chladnička se musí nacházet v dostatečné vzdálenosti od tepelných zdrojů a mimo dosah přímých slunečních paprsků. Neumísťujte chladničku do vlhkých prostor nebo tam, kde se vyskytuje voda, předejdete tak korozi a snížení izolačního účinku.
- Nestříkejte na chladničku a neponořujte ji do vody. Neumísťujte chladničku do vlhkých prostor, kde hrozí postříkání chladničky vodou. V takovém případě by došlo k negativnímu ovlivnění elektroizolačních vlastností chladničky.

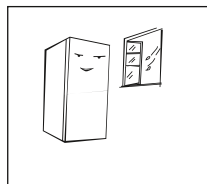

- Chladnička se musí nacházet v dobře větraném prostoru. Povrch, na kterém chladnička stojí, musí být rovný a pevný natolik, aby unesl hmotnost chladničky (v případě potřeby použijte ke stabilizaci chladničky vyrovnávací nožičky).

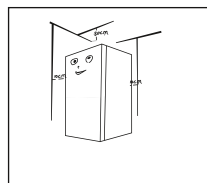

- Nad chladničkou se musí nacházet alespoň 30 cm volného prostoru. Chladnička by měla být umístěna u stěny tak, aby vzdálenost mezi zadní částí chladničky a stěnou byla větší než 10 cm a přebytečné teplo tak mohlo snadno unikat.



Bezpečnostní opatření před instalací:

Informace obsažené v návodu k obsluze jsou pouze orientační. Model chladničky, který jste si zakoupili, se od obrázků v tomto návodu může lišit. Před instalací a vložením příslušenství je nutné nejprve odpojit chladničku od elektrické sítě.

Musí být přijata taková bezpečnostní opatření, která zabrání případnému pádu spotřebiče a s tím spojenému zranění osob.

Vyrovnávací nožičky

Schématický diagram vyrovnávacích nožiček

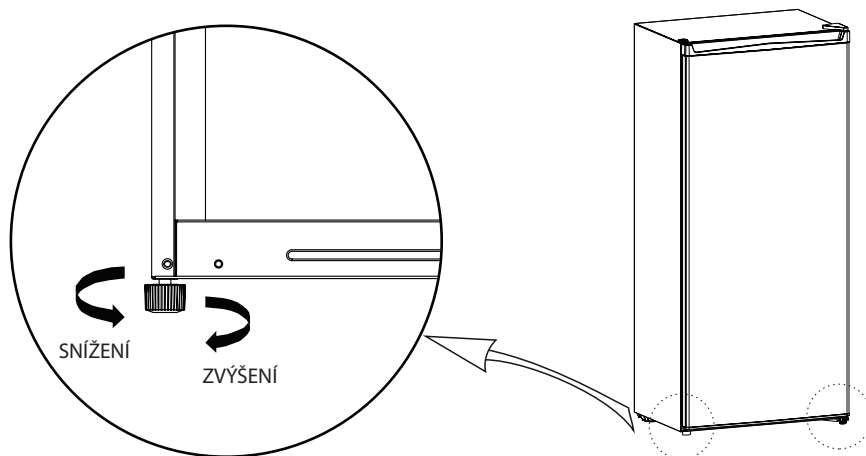





(Výše uvedený obrázek je pouze ilustrační. Aktuální umístění vyrovnávacích nožiček závisí na modelu spotřebiče, který jste si zakoupili.)

Postup vyrovnání chladničky:

- Otočením nožičky po směru hodinových ručiček chladničku zvednete;
- Otočením nožičky proti směru hodinových ručiček chladničku snížíte;
- Nastavte levou a pravou nožičku podle těchto pokynů tak, aby chladnička stála rovně a nekývala se.

Změna směru otevírání dvířek

Seznam nástrojů, které si uživatel musí připravit			
	Křížový šroubovák		Špachtle Tenký šroubovák
	Nástrčný klíč 5/16"		Maskovací páska

1. Vypněte chladničku a vyjměte všechny předměty z přihrádek ve dvířkách.
2. Odstraňte kryt horního závěsu, horní závěs a kryt otvoru na druhé straně.

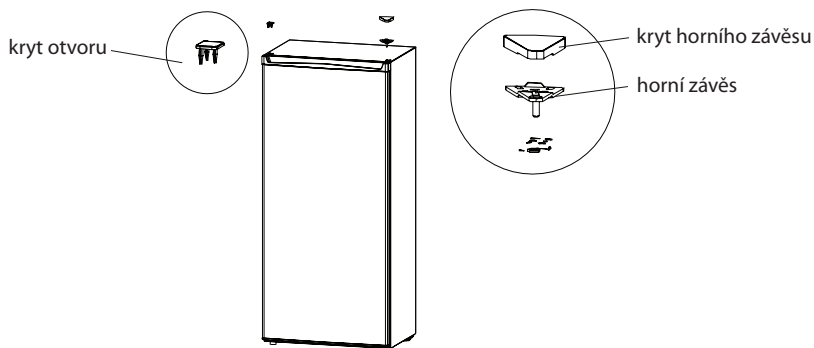

3. Poté vyjměte dvířka, spodní závěs a vyrovnávací nožičku.
4. Umístěte spodní závěs a vyrovnávací nožičku na druhou stranu těla chladničky; demontujte zarážku dvířek a nainstalujte ji na druhou stranu spodní části dvířek.

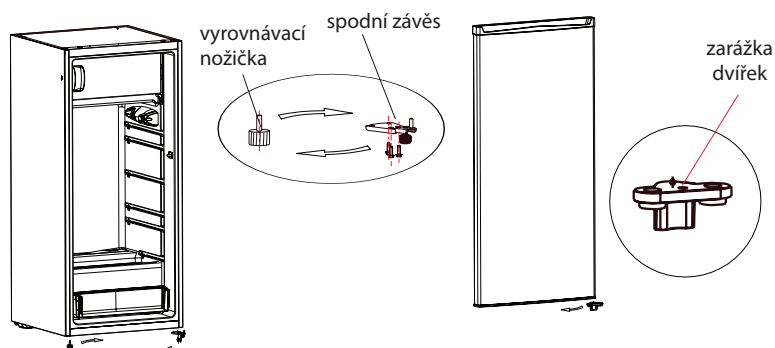

5. Nasadte dvířka na spodní závěs, nainstalujte horní závěs, kryt horního závěsu a kryt otvoru na druhé straně.

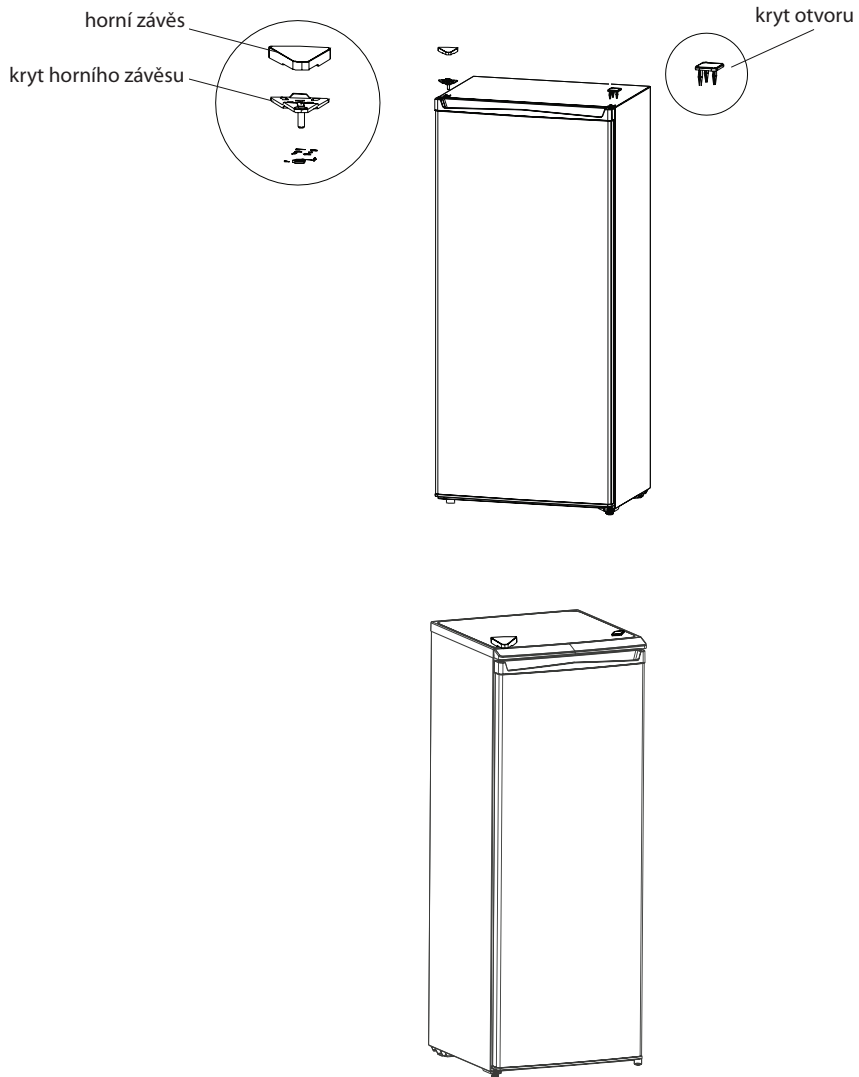

Výše uvedený obrázek je pouze ilustrační. Aktuální umístění příslušných součástí závisí na modelu spotřebiče, který jste si zakoupili.

Výměna osvětlení

Výměnu nebo údržbu LED osvětlení smí provést pouze výrobce, jeho servisní technik nebo podobně kvalifikovaná osoba.

Uvedení do provozu

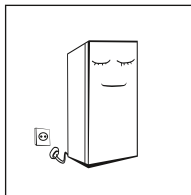

- Před prvním uvedením do provozu nechte chladničku stát alespoň 2 hodiny, aby se ustálilo chladivo, a teprve poté ji připojte k elektrické síti.
- Chladnička by měla běžet 2 až 3 hodiny, v případě vysokých letních teplot alespoň 4 hodiny. Teprve poté do ní můžete vložit čerstvé nebo zmrazené potraviny.

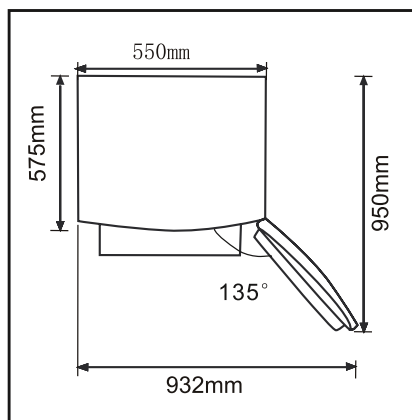

- Kolem chladničky ponechte dostatek místa pro pohodlné otevření dvířek a vysunutí přihrádek nebo boxů.

ČÁST 3: POPIS SPOTŘEBIČE A JEHO FUNKCÍ

Popis spotřebiče

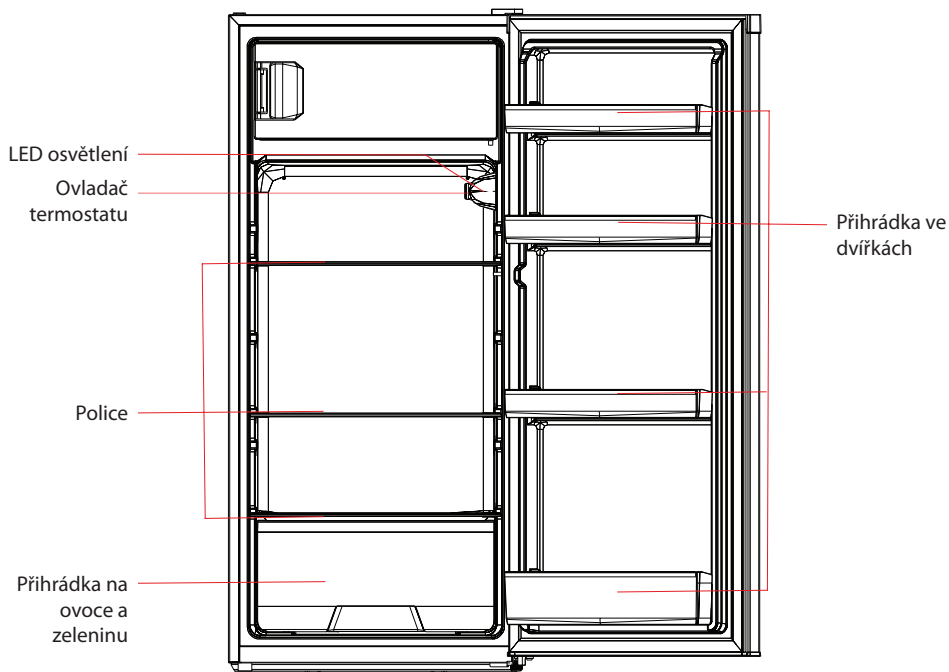

Výše uvedený obrázek je pouze ilustrační. Aktuální umístění příslušných součástí závisí na modelu spotřebiče, který jste si zakoupili.

Chladicí prostor

- Chladicí prostor spotřebiče je vhodný ke skladování ovoce, zeleniny, nápojů a jiných potravin, které se v krátké době zkonsumují.
- Tepelně upravené pokrmy byste měli nejprve nechat vychladnout na pokojovou teplotu a teprve poté vložit do chladničky.
- Potravinu byste měli před vložením do chladničky zabalit nebo vložit do vhodné nádoby s víkem.
- Rozmístění skleněných polic je variabilní. Police lze posunout nahoru nebo dolů tak, abyste mohli efektivně a snadno využívat skladovací prostor chladničky.

Funkce

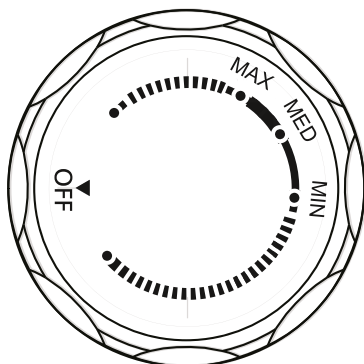

Výše uvedený obrázek je pouze ilustrační. Aktuální vzhled ovladače termostatu závisí na modelu spotřebiče, který jste si zakoupili.

- Otočením ovladače termostatu na MAX snížíte teplotu uvnitř chladničky.
 - Otočením ovladače termostatu na MIN zvýšíte teplotu uvnitř chladničky.
 - Popisky na ovladači termostatu se vztahují pouze na úroveň teploty, neoznačují aktuální teplotu.
- Po nastavení ovladače termostatu na "OFF" přestane chladnička pracovat.

POZNÁMKA: Pomocí ovladače termostatu nastavte požadovanou teplotu v rozsahu mezi "MAX" a "MIN".

ČÁST 4: ÚDRŽBA SPOTŘEBIČE A PÉČE O NĚJ

Čištění

- Je nutné pravidelně odstraňovat prach za chladničkou a na podlaze, aby chladnička pracovala efektivně a úsporně. Pravidelně čistíte vnitřní prostor chladničky, zabráníte tak tvorbě zápachu. Doporučujeme použít k čištění měkké hadříky nebo houbičky namočené ve vodě a nekorozivní neutrální čisticí prostředky. Poté chladničku omyjte čistou vodou a vytřete suchým hadříkem. Nechte dvířka otevřená, vnitřek chladničky tak vyschne přirozenou cestou. Teprve poté připojte chladničku k elektrické síti.
- K čištění chladničky nepoužívejte tvrdé kartáče, ocelové kuličky, drátěnky, abrazivní prostředky, jako jsou zubní pasty, organická rozpouštědla (např. alkohol, aceton, banánový olej atd.), vařící vodu ani kyselá nebo alkalická látka, neboť byste mohli poškodit povrch a vnitřní prostor chladničky.
- Neoplachujte chladničku vodou, mohli byste tak negativně ovlivnit její elektroizolační vlastnosti.



PŘED PŘÍSTOUPENÍM K ODMRAZOVÁNÍ A ČIŠTĚNÍ VŽDY NEJPRVE ODPOJTE CHLADNIČKU OD ELEKTRICKÉ SÍTĚ.

Odmrazování

- Vytáhněte zástrčku napájecího kabelu ze zásuvky.
- Z chladničky vyjměte veškeré potraviny a řádně je uskladněte tak, aby nedošlo k jejich rozmrazení.
- Vyčistěte odtokové potrubí (použijte měkký materiál, aby nedošlo k poškození vložky). Připravte si vhodnou nádobu a vyčistěte zásobník na vodu v prostoru kompresoru (dejte pozor, aby voda nevytekla na zem).
- Můžete nechat chladničku přirozeně odmrazit nebo použít k urychlení odmrazování škrabku (používejte však pouze plastovou nebo dřevěnou škrabku, aby nedošlo k poškození vložky nebo potrubí).
- Proces odmrazování můžete urychlit vložením nádoby s horkou vodou do chladničky. Vodu vzniklou v průběhu odmrazování poté vysušte ručníkem.
- Vložte potraviny do chladničky a zapněte napájení.

Mimo provoz

- Výpadek napájení: Pokud dojde k výpadku napájení, chladnička je schopna uchovat potraviny v bezvadném stavu několik hodin i v létě. Během výpadku proudu snižte frekvenci otevírání dvířek na minimum a nevkládejte do chladničky žádná čerstvá potraviny.
- Dlouhodobá provozní pauza: Odpojte chladničku od elektrické sítě a vyčistěte ji. Nechte dvířka pootevřená, zabráníte tak tvorbě zápachu.
- Přemístění: Před přemístěním vyjměte z chladničky veškeré potraviny a předměty. Upevněte skleněné police, přihrádku na zeleninu, mrazicí boxy atd. lepicí páskou a zašroubujte vyrovnávací nožičky. Chladnička se během přemísťování a přepravy musí neustále nacházet ve svislé poloze, povolený náklon je max. 45°. Vyvarujte se položení chladničky horizontálně nebo dnem vzhůru.



PO UVEDENÍ DO PROVOZU BY SPOTŘEBIČ MĚL BĚŽET NEUSTÁLE. PŘERUŠENÍ PROVOZU MŮŽE NEGATIVNĚ OVLIVNIT ŽIVOTNOST SPOTŘEBIČE.

ČÁST 5: ODSTRAŇOVÁNÍ POTÍŽÍ

Následující jednoduché problémy můžete odstranit svými silami.
Pokud se Vám nepodaří problém vyřešit, obraťte se na zákaznický servis.

Chladnička nepracuje	Zkontrolujte, zda je chladnička připojená k elektrické síti a zda je zástrčka napájecího kabelu řádně zasunutá do zásuvky. Napětí je příliš nízké. Došlo k výpadku napájení nebo vypnutí dílčích obvodů.
Zápach	Aromatické potraviny je nutné před vložením do chladničky řádně zabalit. Zkontrolujte, zda se v chladničce nenachází zkažené potraviny. Vyčistěte vnitřní prostor chladničky.
Kompresor pracuje dlouhou dobu bez přerušení	Kompresor pracuje delší dobu bez přerušení především v létě, kdy je okolní teplota vysoká. Nedoporučujeme Vám vkládat do chladničky velké množství potravin najednou. Potraviny a pokrmy byste měli nejprve nechat vychladnout na pokojovou teplotu a teprve poté je vložit do chladničky. Příliš často otevíráte dvířka chladničky.
Osvětlení nesvítí	Zkontrolujte, zda je chladnička připojená k elektrické síti a zda nedošlo k poškození osvětlení. Poškozené osvětlení nechte vyměnit odborníkem.
Dvířka nelze řádně zavřít	Obaly potravin blokují dvířka. Chladnička je nakloněná.
Hlasitý zvuk	Zkontrolujte, zda je podlaha pod chladničkou rovná a zda je chladnička řádně vyrovnaná a stabilní. Zkontrolujte, zda je příslušenství umístěno správně.
Těsnění dvířek přestává těsnit	Odstraňte z těsnění cizí látky. Funkčnost těsnění obnovíte jeho nahřátím a ochlazením (nebo je zahřejte fénem či teplou utěrkou).
Odtoková nádoba přetéká	V chladicím prostoru se nachází příliš mnoho potravin nebo nádob s potravinami. Skladované potraviny obsahují příliš mnoho vody, což vede k rozmrazení. Dvířka chladničky nejsou řádně zavřená. Do chladničky se dostává vzduch a z rozmrazených potravin vytéká voda.
Horký povrch chladničky	Teplota zabudovaného kondenzátoru se odvádí přes povrch chladničky, což je normální. Pokud se povrch chladničky příliš zahřívá v důsledku vysoké okolní teploty a skladování velkého množství potravin, zajistěte dobrou ventilaci. Usnadněte tak odvádění tepla.
Kondenzát na povrchu chladničky	Pokud je okolní vlhkost vzduchu příliš vysoká, vytváří se na vnějším povrchu chladničky a na těsnění dvířek kondenzát. Tento jev je zcela normální. Otřete kondenzát čistým hadříkem.
Abnormální hluk	Bzučení: Kompresoru může během provozu vydávat bzučivé zvuky. Bzučení je obzvláště hlasité po zapnutí nebo vypnutí. Jedná se o normální jev. Skřípot nebo bubláni: Chladivo proudící uvnitř spotřebiče může vydávat bublavé nebo skřípavé zvuky, což je zcela normální.

ČÁST 6: OSTATNÍ INFORMACE

Klimatické třídy

Třída	Symbol	Rozmezí okolní teploty v °C
Subnormální	SN	+10 až +32
Normální	N	+16 až +32
Subtropická	ST	+ 16 až +38
Tropická	T	+ 16 až +43

Tipy pro úsporu energie

- Spotřebič by měl být umístěn v nejchladnější části místnosti, mimo dosah tepelných zdrojů a přímých slunečních paprsků.
- Teplé potraviny nebo pokrmy nechte před vložením do spotřebiče vychladnout na pokojovou teplotu. Přetížení spotřebiče nutí kompresor pracovat déle. Potraviny, které se zmrazují příliš pomalu, ztrácejí na kvalitě nebo se mohou zkazit.
- Ujistěte se, že potraviny jsou dobře zabalené. Před vložením do spotřebiče je otřete, snížíte tak tvorbu námrazy uvnitř spotřebiče.
- Vnitřní prostor spotřebiče byste neměli vykládat hliníkovou fólií, voskovým papírem nebo papírovými utěrkami. Tyto materiály narušují cirkulaci studeného vzduchu a spotřebič tak pracuje méně efektivně.
- Potraviny řádně uspořádejte a označte, abyste je poté snadno našli a nenechávali dvířka spotřebiče dlouho otevřená. Vyjměte co nejvíce položek najednou a zavřete dvířka co nejdříve.

Každodenní používání

Aby se zabránilo kontaminaci potravin, respektujte prosím následující instrukce:

- Dlouhodobé otevření dveří může způsobit výrazný nárůst teploty v prostoru spotřebiče.
- Pravidelně čistěte povrchy, které mohou přijít do styku s potravinami a přístupné odvodňovací systémy.
- Nádoby na vodu vyčistěte, pokud nebyly používány po dobu 48 hodin; propláchnete vodu pokud není voda odebrána několik dní.
- Syrové maso a ryby skladujte ve vhodných nádobách v chladničce, aby nedocházelo ke kontaktu s jinými potravinami nebo na ně nekapalo.
- Dvuhvězdičkové prostory pro zmrazené potraviny (jsou-li uvedeny, jsou vhodné pro skladování předmrazených potravin, skladování nebo výrobu zmrzliny a výrobu kostek ledu.
- Jedno, dvou a tříhvězdičkové prostory nejsou vhodné pro mrazení čerstvých potravin.
- Pokud se chladicí spotřebič zanechává prázdný po dlouhou dobu, je třeba ho vypnout, odmrazit, vyčistit, vysušit a nechat dvířka otevřená, aby se zabránilo tvorbě plísní uvnitř spotřebiče.

Umístěte různé potraviny do různých přihrádek podle níže uvedené tabulky

Část v lednici	Typ potraviny
Dveře nebo balkony chladničky	<ul style="list-style-type: none">• Potraviny s přírodními konzervačními látkami, např. džemy, džusy, šťávy, nápoje, koření .• Neskladujte zkažené potraviny .
Šuplíková zásuvka na zeleninu (zásuvka na salát)	<ul style="list-style-type: none">• Ovoce , bylinky a zelenina by měly být umístěny odděleně do zásuvky Crisper na zeleninu .• Neskladujte banány, cibuli, brambory, česnek v lednici.
Police lednice (box / zásuvka)	<ul style="list-style-type: none">• Surové maso, drůbež, ryby (zkrácená doba skladování).
Police lednice - střední	<ul style="list-style-type: none">• Mléčné výrobky, vejce.
Police lednice - horní	<ul style="list-style-type: none">• Potraviny, které nepotřebují vaření, jako jsou hotová jídla, maso, zbytky.

ČÁST 7: INFORMAČNÍ LIST

INFORMAČNÍ LIST: Philco

Obchodní značka: PHILCO 	
Značka	Philco
Identifikace modelu	PTB 1931
Typ spotřebiče ³⁾	7
Třída energet. účinnosti (A... nízká spotřeba el. energie až G... vysoká spotřeba el. energie)	A+
Spotřeba energie za 365 dní ¹⁾ (kWh)	201
Užitný objem celkem: l	193
z toho: objem chladičí části l	177
z toho: objem mrazicí části l	16
Hvězdičkové označení mrazicího prostoru	****
Beznámrazový	Statická
Doba skladování při vypnutí (doba náběhu teploty) [h]	15
Mrazicí kapacita kg/24 h	2
Klimatická třída ²⁾	ST/N
Napětí	220 - 240 V / 50 Hz
Hlučnost ⁴⁾ (dB) (re 1pW)	40
Rozměry (cm) (h x w x d)	123,2 x 55 x 57,5
Hmotnost (kg)	36,45
Vestavný spotřebič	NE
Spotřebič vhodný pro uchovávání vína	NE

- 1) Spotřeba energie v kWh /rok založená na výsledcích normalizované zkoušky po dobu 24 hod. Skutečná spotřeba energie závisí na způsobu použití a umístění spotřebiče.
- 2) SN: okolní teploty od +10 °C do +32 °C
ST: okolní teploty od +18 °C do +38 °C
N: okolní teploty od +16 °C do +32 °C
T: teploty okolí v rozmezí +16°C až +43°C
- 3) 1 = Chladnička bez prostorů o nízké teplotě
7 = Chladnička/mraznička, s prostory o nízké teplotě *(***)
8 = Skříňová mraznička
- 4) Hlučnost dle Evropské normy EN 60704.

POKYNY A INFORMACE TÝKAJÍCÍ SE LIKVIDACE POUŽITÝCH OBALOVÝCH MATERIÁLŮ

Obalové materiály zlikvidujte na veřejném místě pro likvidaci odpadu.

LIKVIDACE POUŽITÝCH ELEKTRICKÝCH A ELEKTRONICKÝCH SPOTŘEBIČŮ



Význam symbolu na výrobku, jeho příslušenství nebo obalu znamená, že s tímto výrobkem nesmí být zacházeno jako s komunálním odpadem. Tento výrobek zlikvidujte na příslušném sběrném místě pro recyklaci odpadu z elektrických a elektronických zařízení. Popřípadě je možné v některých státech Evropské unie nebo jiných evropských státech vrátit své výrobky místnímu prodejci, v případě koupě obdobného nového výrobku. Správná likvidace tohoto výrobku pomůže ušetřit cenné přírodní zdroje a pomoci při prevenci případného negativního vlivu na životní prostředí a lidské zdraví, ke kterému by mohlo dojít v důsledku nesprávné likvidace odpadu. Podrobnější informace získáte od místního úřadu nebo v nejbližším středisku pro sběr odpadu. Nesprávná likvidace tohoto typu odpadu může podléhat vnitrostátním předpisům o pokutách.

Pro podnikatelské subjekty v Evropské unii

Chcete-li zlikvidovat elektrické nebo elektronické zařízení, vyžádejte si potřebné informace od svého prodejce nebo dodavatele.

Likvidace v jiných státech mimo Evropskou unii

Chcete-li zlikvidovat tento výrobek, vyžádejte si potřebné informace o správném způsobu likvidace od místních úřadů nebo svého prodejce.



Tento výrobek splňuje všechny základní požadavky nařízení EU, které se na něj vztahují.

Změny v textu, designu a technických údajích se mohou vyskytnout bez předchozího upozornění a vyhrazujeme si právo provést tyto změny.



VAROVÁNÍ! BĚHEM POUŽÍVÁNÍ, SERVISU A LIKVIDACE VĚNUJTE POZORNOST SYMBOLU PODOBNÉMU NA LEVÉ STRANĚ, KTERÝ JE UMÍSTĚN NA ZADNÍ STRANĚ SPOTŘEBIČE (ZADNÍ PANEL NEBO KOMPRESOR) A SE ŽLUTOU NEBO ORANŽOVOU BARVOU.



JE TO RIZIKO POŽÁRNÍHO VAROVNÉHO SYMBOLU. JSOU ZDE HOŘLAVÉ MATERIÁLY POTRUBÍ A KOMPRESOR. BUĎTE DALEKO OD OHNĚ BUĎTE PROSÍM DALEKO OD ZDROJE OHNĚ BĚHEM POUŽÍVÁNÍ, OBSLUHY SPOTŘEBIČE A LIKVIDACE.

CHLADNIČKA

NÁVOD NA OBSLUHU

PHILCO



Famous for Quality the World Over

PTB 1931

**Vážený zákazník,
Ďakujeme, že ste si kúpili výrobok značky PHILCO. Aby mohol váš spotrebič slúžiť dobre, prečítajte si všetky pokyny uvedené v tomto návode na obsluhu.**

OBSAH

ČASŤ 1: BEZPEČNOSTNÉ POKYNY	3
VÝZNAM VÝSTRAŽNÝCH SYMBOLOV	9
VAROVANIA SÚVISIACE S ELEKTRINOU.....	9
VAROVANIA TÝKAJÚCE SA POUŽÍVANIA SPOTREBIČA	11
VAROVANIA TÝKAJÚCE SA UMIESTNENIA	12
VAROVANIA TÝKAJÚCE SA ENERGIE.....	13
VAROVANIA TÝKAJÚCE SA LIKVIDÁCIE STARÉHO SPOTREBIČA.....	13
ČASŤ 2: SPRÁVNE POUŽÍVANIE CHLADNIČKY.....	14
UMIESTNENIE.....	14
VYROVNÁVACIE NOŽIČKY.....	15
ZMENA SMERU OTVÁRANIA DVIEROK	16
VÝMENA OSVETLENIA.....	18
UVEDENIE DO PREVÁDZKY	18
ČASŤ 3: OPIS SPOTREBIČA A JEHO FUNKCIÍ	19
OPIS SPOTREBIČA.....	19
CHLADIACI PRIESTOR	19
FUNKCIA.....	20
ČASŤ 4: STAROSTLIVOSŤ A ÚDRŽBA A SPOTREBIČ	21
ČISTENIE.....	21
ODMRAZOVANIE	21
MIMO PREVÁDZKY.....	21
ČASŤ 5: ODSTRAŇOVANIE PROBLÉMOV.....	22
ČASŤ 6: OSTATNÉ INFORMÁCIE.....	23
KLIMATICKÉ TRIEDY	23
TIPY PRE ÚSPORU ENERGIE.....	24
KAŽDODENNÉ POUŽÍVANIE	24
ČASŤ 7: INFORMAČNÝ LIST.....	25



Zariadenie bolo testované podľa platných smerníc Európskej únie. Zariadenie vyhovuje bezpečnostným ustanoveniam platným pre elektrické spotrebiče v Európskej únii.

Vážení zákazník:

Ďakujeme Vám za kúpu tejto chladničky. Aby ste pri používaní tejto chladničky dosiahli najlepšie výsledky, prečítajte si tento návod na obsluhu.

Uistite sa, že obalový materiál je zlikvidovaný v súlade s aktuálnymi environmentálnymi požiadavkami.

Pri likvidácii akéhokoľvek chladiaceho zariadenia kontaktujte miestny úrad pre likvidáciu odpadu, kde vám budú poskytnuté informácie o bezpečnej likvidácii.

Tento spotrebič je možné používať len na určený účel.

POZOR:

Spotrebič nesmú používať malé deti alebo staršie osoby bez dozoru.
Na malé deti by ste mali dohliadať, aby sa spotrebičom nehrali.



VAROVANIE: RIZIKO POŽIARU / HORĽAVÉ MATERIÁLY

TENTO SPOTREBIČ JE URČENÝ NA POUŽITIE V DOMÁCNOSTI A PODOBNOM PROSTREDÍ, AKO SÚ KUCHYNE PRE ZAMESTNANCOV V OBCHODOCH, KANCELÁRIÁCH A INÝCH PRACOVNÝCH PROSTREDIACH; NA FARMÁCH A PRE KLIENTOV HOTELOV, MOTELOV A INÝCH TYPOV UBYTOVACÍCH ZARIADENÍ; V UBYTOVACÍCH ZARIADENIACH S VÝDAJOM RAŇAJOK; PRE CATERING A PODOBNÉ NEKOMERČNÉ ÚČELY.

VÝMENU POŠKODENÉHO NAPÁJACIEHO KÁBLA MÔŽE Z BEZPEČNOSTNÝCH DÔVODOV VYKONAŤ LEN VÝROBCA, JEHO SERVISNÝ TECHNIK ALEBO INÁ PODOBNE KVALIFIKOVANÁ OSOBA.

NESKLADUJTE V TOMTO SPOTREBIČI VÝBUŠNÉ LÁTKY, AKO SÚ AEROSOLOVÉ NÁDOBY S HORĽAVÝM OBSAHOM.

AK SPOTREBIČ NEBUDETE POUŽÍVAŤ ALEBO NAOPAK CHCETE VYKONAŤ UŽÍVATEĽSKÚ ÚDRŽBU, ODPOJTE SPOTREBIČ OD ELEKTRICKEJ SIETE VYTIAHNUTÍM ZÁSTRČKY NAPÁJACIEHO KÁBLA ZO ZÁSUVKY.

 **VAROVANIE!** NEBLOKUJTE VENTILAČNÉ OTVORY VOĽNE STOJACEHO ANI ZABUDOVANÉHO SPOTREBIČA.

 **VAROVANIE!** NA URÝCHLENIE ODMRAZOVANIA SPOTREBIČA NEPOUŽÍVAJTE MECHANICKÉ ZARIADENIA ANI INÉ PROSTRIEDKY, KTORÉ NEBOLI ODPORUČENÉ VÝROBCOM.

 **VAROVANIE!** DBAJTE NA TO, ABY STE NEPOŠKODILI CHLADIACI OKRUH.

 **VAROVANIE!** CHLADIACI SYSTÉM OBSAHUJE CHLADIVO POD VYSOKÝM TLAKOM. NEMANIPULUJTE SO SYSTÉMOM. MUSÍ BYŤ OPRAVOVANÝ LEN KVALIFIKOVANOU OSOBOU.

 **VAROVANIE!** V SKLADOVACOM PRIESTORE SPOTREBIČA NEPOUŽÍVAJTE ŽIADNE ELEKTROSPOTREBIČE, AK SA NEJEDNÁ O TYP ODPORÚČANÝ VÝROBCOM.

 **VAROVANIE!** POUŽÍVANIE SPOTREBIČA MUSÍ BYŤ V SÚLADE S MIESTNYMI PREDPISMI UPRAVUJÚCIMI POUŽÍVANIE HORĽAVÝCH PLYNOV A CHLADÍV.

 **VAROVANIE!** NEUMIESTŇUJTE VIAC PRENOSNÝCH ZÁSUVIEK V ZADNEJ ČASTI SPOTREBIČA.

 **VAROVANIE!** PRI MANIPULÁCII SO SPOTREBIČOM DBAJTE NA TO, ABY NEDOŠLO K PRICVAKNUTIU ALEBO POŠKODENIU NAPÁJACIEHO KÁBLA.



VAROVANIE! V BLÍZKOSTI ZADNEJ STENY SPOTREBIČA SA NESMÚ NACHÁDZAŤ VIACNÁSOBNÉ ZÁSUVKY ALEBO PRENOSNÉ NAPÁJACIE ZDROJE.



VAROVANIE! AK JE PRÍVODNÝ KÁBEL POŠKODENÝ, JEHO VÝMENU ZVERTE ODBORNÉMU SERVISNÉMU STREDISKU, ABY SA ZABRÁNILO VZNIKU NEBEZPEČNEJ SITUÁCIE. SPOTREBIČ S POŠKODENÝM PRÍVODNÝM KÁBLOM JE ZAKÁZANÉ POUŽÍVAŤ.



VAROVANIE! NA URÝCHLENIE ODMRAZOVACIEHO PROCESU NEPOUŽÍVAJTE MECHANICKÉ ZARIADENIA ALEBO INÉ PROSTRIEDKY AKO TIE, KTORÉ SÚ ODPORÚČANÉ VÝROBCOM.



VAROVANIE! V PRIESTORE NA UCHOVÁVANIE POTRAVÍN NEPOUŽÍVAJTE ELEKTRICKÉ SPOTREBIČE, AK SA NEJEDNÁ O TYPY ODPORÚČANÉ VÝROBCOM.



VAROVANIE! RIZIKO UVÄZNENIA DETÍ V SPOTREBIČI. PRED LIKVIDÁCIOU OPOTREBOVANEJ CHLADNIČKY ALEBO MRAZNIČKY:

- DEMONTUJTE DVIERKA.

- PONECHAJTE V SPOTREBIČI POLICE ALEBO ZÁSUVKY. DETI TAK NEBUDÚ MÔCŤ VLIEZŤ DO SPOTREBIČA A ZATVORIŤ SA TAM.

CHLADIVO

CHLADIVO A CYKLOPENTÁNOVÝ PENOVÝ MATERIÁL, KTORÉ SÚ OBSIAHNUTÉ V SPOTREBIČI, SÚ HORĽAVÉ. OPOTREBOVANÝ SPOTREBIČ SA NESMIE NACHÁDZAŤ V BLÍZKOSTI ZDROJOV VZNIETENIA. LIKVIDÁCIU A RECYKLÁCIU OPOTREBOVANÉHO SPOTREBIČA MÔŽE VYKONÁVAŤ LEN SPOLOČNOSŤ ZAISTUJÚCA RECYKLÁCIU TAKÝCHTO SPOTREBIČOV A MAJÚCA POTREBNÚ KVALIFIKÁCIU. V OPAČNOM PRÍPADE MÔŽE DÔJSŤ K POŠKODENIU ŽIVOTNÉHO PROSTREDIA ALEBO K ZRANENIU OSÔB.

PRE NORMU EN: TENTO SPOTREBIČ MÔŽU POUŽÍVAŤ DETI STARŠIE AKO 8 ROKOV A OSOBY SO ZNÍŽENÝMI FYZICKÝMI, ZMYSLOVÝMI ALEBO DUŠEVNÝMI SCHOPNOSŤAMI ALEBO S NEDOSTATOČNÝMI SKÚSENOSŤAMI A ZNALOSŤAMI LEN VTEDY, AK SA NACHÁDZAJÚ POD DOZOROM ZODPOVEDNEJ OSOBY ALEBO AK BOLI ZOZNÁMENÉ SO SPRÁVNÝM A BEZPEČNÝM POUŽÍVANÍM SPOTREBIČA A CHÁPU RIZIKÁ S TÝM SPOJENÉ. DETI SA SO SPOTREBIČOM NESMÚ HRAŤ. DETI NESMÚ VYKONÁVAŤ UŽÍVATEĽSKÚ ÚDRŽBU SPOTREBIČA BEZ DOZORU ZODPOVEDNEJ OSOBY. DETI VO VEKU OD 3 DO 8 ROKOV MÔŽU VKLADAŤ POTRAVINY DO SPOTREBIČA A VYBERAŤ ICH Z NEHO.

ABY STE PREDIŠLI KONTAMINÁCIU POTRAVIN, DODRŽIAVAJTE PROSÍM TIETO POKYNY:



- DVIERKA SPOTREBIČA PONECHANÉ OTVORENÉ DLHŠÍ ČAS MÔŽU VIESŤ K ZNAČNÉMU ZVÝŠENIU TEPLoty V SPOTREBIČI.
- PRAVIDELNE ČISTITE POVRCH SPOTREBIČA, KTORÝ MÔŽE PRÍŠŤ DO STYKU S POTRAVINAMI. NEZABUDNITE NA ČISTENIE PRÍSTUPNÝCH ČASTÍ ODTOKOVÉHO SYSTÉMU.
- VYČISTITE ZÁSOBNÍK NA VODU, AK STE HO NEPOUŽÍVALI 48 HODÍN; PREPLÁCHNITE SYSTÉM PRÍVODU VODY PRIPOJENÝ K ZDROJU VODY, AK NÍM VODA NEPRETEKALA 5 DNÍ.
(POZNÁMKA 1)
- SKLADUJTE SUROVÉ MÄSO A RYBY VO VHODNÝCH NÁDOBÁCH TAK, ABY TIETO POTRAVINY NEPRIŠLI DO STYKU S INÝMI POTRAVINAMI.
- ZÁSUVKY SPOTREBIČA OZNAČENÉ DVOMI HVIEZDIČKAMI ****** SÚ VHODNÉ NA SKLADOVANIE ZMRAZENÝCH POTRAVIN, SKLADOVANIE ALEBO VÝROBU ZMRZLINY A VÝROBU ĽADOVÝCH KOCIEK. (POZNÁMKA 2)
- ZÁSUVKY SPOTREBIČA OZNAČENÉ JEDNOU *****, DVOMI ****** A TROMI ******* HVIEZDIČKAMI NIE SÚ VHODNÉ NA ZMRAZOVANIE ČERSTVÝCH POTRAVIN. (POZNÁMKA 3)
- AK NEBUDETE SPOTREBIČ DLHŠÍ ČAS POUŽÍVAŤ, VYPNITE JU, ODMRAZTE, VYČISTITE, VYSUŠTE A NECHAJTE DVIERKA Pootvorené, ZABRÁNITE TAK TVORBE VLHKOSTI A ZÁPACHU V SPOTREBIČI.

POZNÁMKA 1, 2, 3: VÁŠHO SPOTREBIČA SA NEMUSIA TÝKAŤ VŠETKY POZNÁMKY. ZÁLEŽÍ NA KONKRÉTNOM MODELI, KTORÝ STE SI ZAKÚPILI.

TENTO SPOTREBIČ JE URČENÝ NA POUŽITIE V DOMÁCNOSTI A PODOBNÝCH PRIESTOROCH, AKO SÚ

- KUCHYNSKÉ KÚTY V OBCHODOCH, KANCELÁRIÁCH A OSTATNÝCH PRACOVISKÁCH;
- SPOTREBIČE POUŽÍVANÉ HOSTAMI V HOTELOCH, MOTELOCH A INÝCH OBYTNÝCH PROSTREDIACH;
- SPOTREBIČE POUŽÍVANÉ V PODNIKoch ZAISTUJÚCICH NOČLAH S RAŇAJKAMI;
- SPOTREBIČE POUŽÍVANÉ V STRAVOVACÍCH A PODOBNÝCH NEPREDAJNÝCH PROSTREDIACH.

Význam výstražných symbolov

 Zákaz	Toto je symbol zákazu. Akékoľvek nedodržanie pokynov označených týmto symbolom môže mať za následok poškodenie výrobku alebo ohrozenie bezpečnosti používateľa.
 Varovanie	Toto je varovný symbol. Je potrebné prísne dodržiavať pokyny označené týmto symbolom; v opačnom prípade by mohlo dôjsť k poškodeniu výrobku alebo poraneniu osôb.
 Poznámka	Tento symbol označuje poznámku. Pokyny označené týmto symbolom vyžadujú zvýšenú opatrnosť. Nedostatočná opatrnosť môže mať za následok ľahké alebo stredné poranenie osôb alebo poškodenie výrobku.

Tento návod obsahuje množstvo dôležitých bezpečnostných pokynov (ktoré musia používatelia dodržiavať).

VAROVANIA SÚVISIACE S ELEKTRINOU

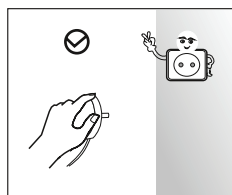

- PRI ODPÁJANÍ CHLADNIČKY OD ELEKTRICKEJ SIETE NEŤHAJTE ZA KÁBEL, ALE ZA ZÁSTRČKU. VŽDY UCHOPTE ZÁSTRČKU A VYTIAHNITE JU ZO ZÁSUVKY.
- DBAJTE NA TO, ABY NEDOŠLO K POŠKODENIU NAPÁJACIEHO KÁBLA. Z BEZPEČNOSTNÝCH DÔVODOV NEPOUŽÍVAJTE SPOTREBIČ, KEĎ JE NAPÁJACÍ KÁBEL POŠKODENÝ.

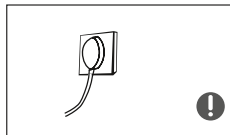

- NA PRIPOJENIE SPOTREBIČA K ELEKTRICKEJ SIETI POUŽITE VHODNÚ ZÁSUVKU. K TEJTO ZÁSUVKE BY NEMALI BYŤ PRIPOJENÉ INÉ ELEKTROSPOTREBIČE. ZÁSTRČKA NAPÁJACIEHO KÁBLA MUSÍ BYŤ SPRÁVNE ZASUNUTÁ DO ZÁSUVKY, V OPAČNOM PRÍPADOVI MÔŽE DÔJSŤ K POŽIARU.
- UISTITE SA, ŽE ZÁSUVKA, KU KTOREJ CHCETE SPOTREBIČ PRIPOJIŤ, JE UZEMNENÁ.



- POKIAĽ DÔJDE K ÚNIKU PLYNU ALEBO INÝCH HORĽAVÝCH PLYNOV, UZATVORTE PLYNOVÝ VENTIL A OTVORTE OKNÁ A DVERE. NEODPÁJAJTE CHLADNIČKU ANI INÉ ELEKTROSPOTREBIČE OD ELEKTRICKEJ SIETE, LEBO PRÍPADNÁ ISKRA BY MOHLA SPÔSOBIŤ POŽIAR.

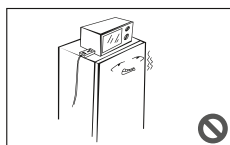

- NA HORNÚ ČASŤ CHLADNIČKY NEUMIESTŇUJTE ŽIADNE ELEKTROSPOTREBIČE, POKIAĽ SA NEJEDNÁ O TYP ODPORÚČANÝ VÝROBCOM.

VAROVANIA TÝKAJÚCE SA POUŽÍVANIA SPOTREBIČA

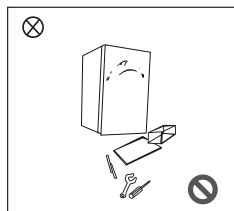

- NEROZOBERAJTE ANI NEUPRAVUJTE CHLADNIČKU. DBAJTE NA TO, ABY STE NEPOŠKODILI CHLADIACI OKRUH; ÚDRŽBU A OPRAVY SPOTREBIČA MUSÍ VYKONÁVAŤ IBA ODBORNÍK.
- POŠKODENÝ NAPÁJACÍ KÁBEL MUSÍ Z BEZPEČNOSTNÝCH DÔVODOV VYMENIŤ IBA VÝROBCA, JEHO SERVISNÝ TECHNIK ALEBO INÁ PODOBNE KVALIFIKOVANÁ OSOBA.

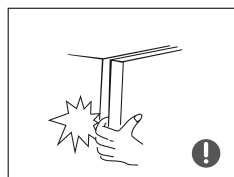

- MEDZERY MEDZI DVIERKAMI A TELOM CHLADNIČKY SÚ MALÉ. BUĎTE OPATRNÍ A NEZASÚVAJTE DO TÝCHTO PRIESTOROV RUKY, MOHLI BY STE SI PRICVAKNÚŤ PRSTY. ZATVÁRAJTE DVIERKA CHLADNIČKY OPATRNE A JEMNE, ABY NEDOŠLO K PÁDU USKLADNENÝCH POTRAVIN.
- NEVKLADAJTE DO MRAZIACEHO PRIESTORU POTRAVINY ALEBO NÁDOBY S POTRAVINAMI, POKIAĽ MÁTE MOKRÉ RUKY A CHLADNIČKA JE ZAPNUTÁ. MOHLI BY STE SA POPÁLIŤ MRAZOM. PREDOVŠETKÝM KOVOVÉ NÁDOBY SÚ V TOMTO OHĽADE NEBEZPEČNÉ.



- NEDOVOLTE DEŤOM VLIEZŤ DO CHLADNIČKY ALEBO VYŠPLHAŤ SA NA JEJ DVIERKA. DETI BY SA MOHLI V CHLADNIČKE ZATVORIŤ A ZADUSIŤ SA, PRÍPADNE SPADNÚŤ Z DVIEROK A PORANIŤ SA.

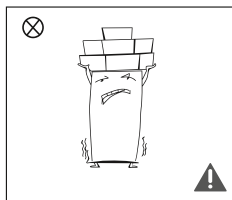

- NEUMIESTŇUJTE NA HORNÚ ČASŤ CHLADNIČKY ŤAŽKÉ PREDMETY. TIETO PREDMETY BY MOHLI PRI OTVÁRANÍ ALEBO ZATVÁRANÍ DVIEROK CHLADNIČKY SPADNÚŤ A PORANIŤ OSOBY NACHÁDZAJÚCE SA V BLÍZKOSTI.
- AK DÔJDE K PORUCHE CHLADNIČKY ALEBO KEĎ SA CHYSTÁTE CHLADNIČKU VYČISTIŤ, VŽDY VYTIAHNITE ZÁSTRČKU NAPÁJACIEHO KÁBLA ZO ZÁSUVKY. ODPOJENÚ CHLADNIČKU MÔŽETE OPÄŤ PRIPOJIŤ K ELEKTRICKEJ SIETI AŽ PO UPLYNUTÍ ASPOŇ PIATICH MINÚT. V OPAČNOM PRÍPADE MÔŽE DÔJSŤ K POŠKODENIU KOMPRESORA SPÔSOBENÉMU PO SEBE IDÚCIMI ŠARTMI.

VAROVANIA TÝKAJÚCE SA UMIESTNENIA

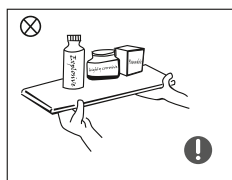

- DO CHLADNIČKY NEVKLADAJTE HORĽAVÉ, VÝBUŠNÉ, NESTÁLE A VYSOKO KOROZÍVNE LÁTKY. MOHLO BY DÔJSŤ K POŠKODENIU CHLADNIČKY ALEBO K POŽIARU.
- V BLÍZKOSTI CHLADNIČKY SA NESMÚ NACHÁDZAŤ HORĽAVINY. V OPAČNOM PRÍPADE HROZÍ NEBEZPEČENSTVO POŽIARU.

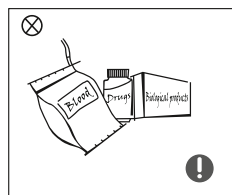

- CHLADNIČKA JE URČENÁ NA POUŽITIE V DOMÁCNOSTI, TEDA SKLADOVANIE POTRAVIN. NESMIE BYŤ POUŽITÁ NA INÉ ÚČELY, AKO JE NAPRÍKLAD SKLADOVANIE KRVI, LIEKOV ALEBO BIOLOGICKÉHO MATERIÁLU.



- V MRAZIACOM PRIESTORE CHLADNIČKY NESKLADUJTE PIVO, NÁPOJE ALEBO INÉ TEKUTINY VO FĽAŠIACH ALEBO UZATVORENÝCH NÁDOBÁCH; V OPAČNOM PRÍPADE MÔŽU FĽAŠE ALEBO UZATVORENÉ NÁDOBY MRAZOM PRASKNÚŤ A SPÔSOBIŤ POŠKODENIE SPOTREBIČA.

Varovania týkajúce sa energie

1. Chladnička nemusí pracovať správne (hrozí rozmrazenie potravín skladovaných v mraziacom priestore zapríčinené stúpaním teploty), pokiaľ sa dlhší čas nachádza v prostredí s teplotami hraničiacimi s rozsahom teplôt, pre ktoré bola chladnička navrhnutá.
2. Šumivé nápoje nie je možné skladovať v mraziacom priestore alebo v priehradkách s nízkou teplotou. Niektoré potraviny, ako je napríklad zmrzlina, by ste nemali konzumovať ihneď po vybratí z mraziaceho priestoru, aby ste sa nepopálili mrazom.
3. Neprekračujte dobu skladovania uvedenú výrobcom na obale príslušných potravín alebo pokrmov. To sa týka hlavne rýchlo zmrazených potravín zakúpených v obchode.
4. Pri odmrazovaní chladničky by ste mali vykonať také opatrenia, ktorá zabráni nežiaducemu zvýšeniu teploty zmrazených potravín. Napríklad zabaľte zmrazené potraviny do niekoľkých vrstiev novín.
5. Zvýšenie teploty zmrazených potravín spôsobené manuálnym odmrazovaním chladničky, jej údržbou alebo čistením má negatívny vplyv na ich skladovateľnosť.
6. Pokiaľ sú dvierka alebo kryty spotrebiča zaopatrené zámkami, je potrebné uchovávať kľúče mimo dosahu detí a v dostatočnej vzdialenosti od spotrebiča. V opačnom prípade sa deti môžu v spotrebiči zamknúť.

Varovania týkajúce sa likvidácie starého spotrebiča



CHLADIVO A CYKLOPENTANOVÝ PENOVÝ MATERIÁL, KTORÉ SÚ OBSIAHNUTÉ V SPOTREBIČI, SÚ HORĽAVÉ. STARÝ SPOTREBIČ SA NESMIE NACHÁDZAŤ V BLÍZKOSTI ZDROJOV VZNIETENIA. LIKVIDÁCIU A RECYKLÁCIU STARÉHO SPOTREBIČA MÔŽE VYKONÁVAŤ IBA SPOLOČNOSŤ ZAISŤUJÚCA RECYKLÁCIU TAKÝCHTO SPOTREBIČOV A MUSÍ MAŤ POTREBNÚ KVALIFIKÁCIU. V OPAČNOM PRÍPADE MÔŽE DÔJSŤ K POŠKODENIU ŽIVOTNÉHO PROSTREDIA ALEBO PORANENIU OSÔB.



POKIAĽ SA CHLADNIČKU CHYSTÁTE ZLIKVIDOVAŤ, DEMONTUJTE DVIERKA, ODSTRÁŇTE TESNENIE DVIEROK A VYBERTE POLIČKY. DVIERKA A POLIČKY USKLADNITE MIMO SPOTREBIČ, ZABRÁNITE TAK NECHCENÉMU UVIAZNUTIU DETÍ V SPOTREBIČI.

ČASŤ 2: SPRÁVNE POUŽÍVANIE CHLADNIČKY

Umiestnenie

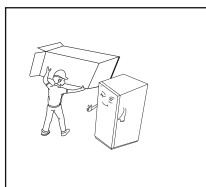

- Pred prvým použitím chladničky odstráňte všetok obalový materiál vrátane spodných podložiek, penových výplní a pásov vo vnútri chladničky; odoberte z dvierok a tela chladničky ochrannú fóliu.

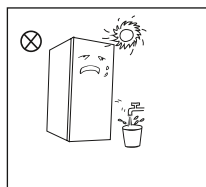

- Chladnička sa musí nachádzať v dostatočnej vzdialenosti od tepelných zdrojov a mimo dosahu priamych slnečných lúčov. Neumiestňujte chladničku do vlhkých priestorov alebo tam, kde sa vyskytuje voda, predídete tak korózii a zníženiu izolačného účinku.
- Nestriekajte na chladničku a neponárajte ju do vody. Neumiestňujte chladničku do vlhkých priestorov, kde hrozí postriekanie chladničky vodou. V takom prípade by došlo k negatívnemu ovplyvneniu elektroizolačných vlastností chladničky.

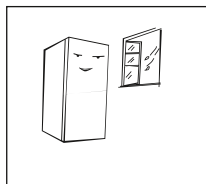

- Chladnička sa musí nachádzať v dobre vetranom priestore. Povrch, na ktorom chladnička stojí, musí byť rovný a pevný natoľko, aby uniesol hmotnosť chladničky (v prípade potreby použité na stabilizáciu chladničky vyrovnávacie nožičky).

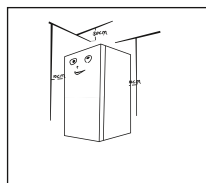

- Nad chladničkou sa musí nachádzať aspoň 30 cm voľného priestoru. Chladnička by mala byť umiestnená pri stene tak, aby vzdialenosť medzi zadnou časťou chladničky a stenou bola väčšia ako 10 cm a prebytočné teplo tak mohlo ľahko unikať.



Bezpečnostné opatrenia pred inštaláciou:

Informácie obsiahnuté v návode na obsluhu sú iba orientačné. Model chladničky, ktorý ste si zakúpili, sa od obrázkov v tomto návode môže odlišovať. Pred inštaláciou a vložením príslušenstva je potrebné najskôr odpojiť chladničku od elektrickej siete.

Musia byť prijaté také bezpečnostné opatrenia, ktoré zabránia prípadnému pádu spotrebiča a s tým spojenému poraneniu osôb.

Vyrovnávacie nožičky

Schématický diagram vyrovnávacích nožičiek

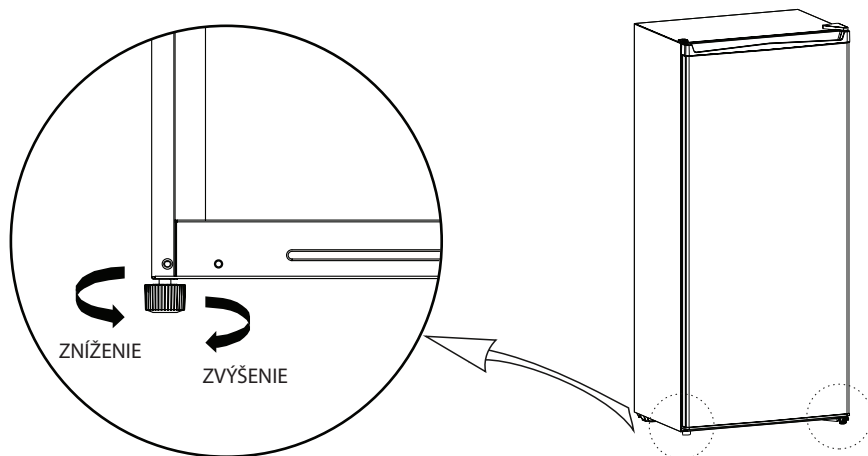





(Vyššie uvedený obrázok je iba ilustračný. Aktuálne umiestnenie vyrovnávacích nožičiek závisí od modelu spotrebiča, ktorý ste si zakúpili.)

Postup vyrovnania chladničky:

- Otočením nožičky v smere hodinových ručičiek chladničku zdvihnete;
- Otočením nožičky proti smeru hodinových ručičiek chladničku znížite;
- Nastavte ľavú a pravú nožičku podľa týchto pokynov tak, aby chladnička stála rovno a nekývala sa.

Zmena smeru otvárania dvierok

Zoznam nástrojov, ktoré si používateľ musí pripraviť			
	Križový skrutkovač		Špachtľa Tenký skrutkovač
	Nástrčný kľúč 5/16"		Maskovacia páska

1. Vypnite chladničku a vyberte všetky predmety z priečinkov vo dvierkach.
2. Odstráňte kryt horného závesu, horný záves a kryt otvoru na druhej strane.

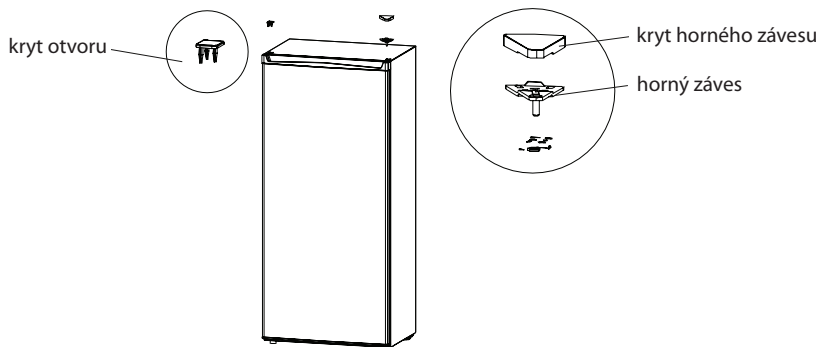

3. Potom vyberte dvierka, spodný záves a vyrovnávaciu nožičku.
4. Umiestnite spodný záves a vyrovnávaciu nožičku na druhú stranu tela chladničky; demontujte zarážku dvierok a nainštalujte ju na druhú stranu spodnej časti dvierok.

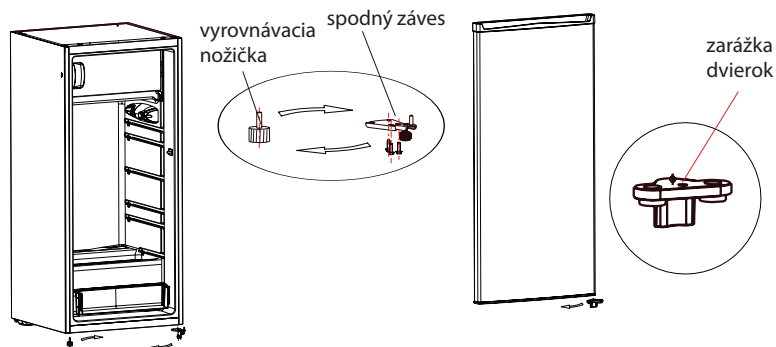

5. Nasadte dvierka na spodný záves, nainštalujte horný záves, kryt horného závesu a kryt otvoru na druhej strane.

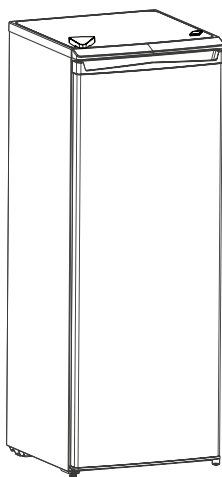
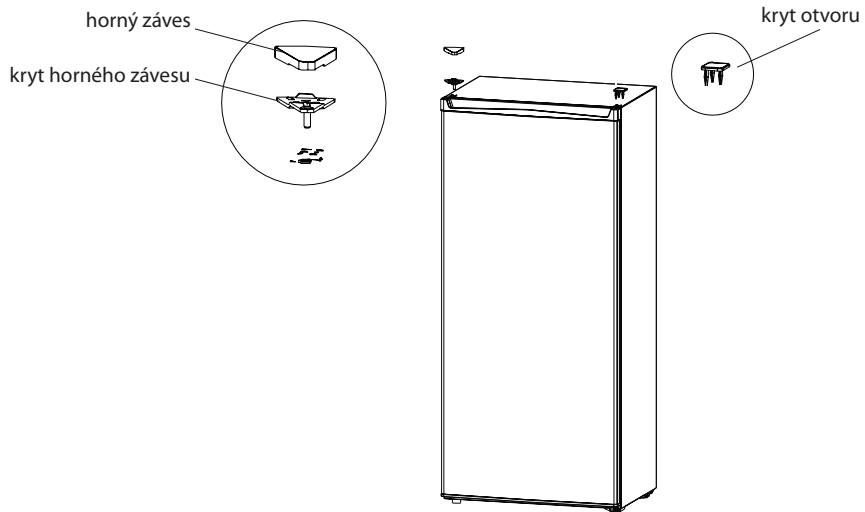

Vyššie uvedený obrázok je iba ilustračný. Aktuálne umiestnenie príslušných súčastí závisí od modelu spotrebiča, ktorý ste si zakúpili.

Výmena osvetlenia

Výmenu alebo údržbu LED osvetlenia môže vykonať iba výrobca, jeho servisní technik alebo podobne kvalifikovaná osoba.

Uvedenie do prevádzky

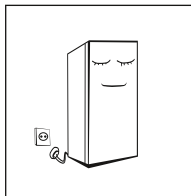

- Pred prvým uvedením do prevádzky nechajte chladničku odstáť aspoň 2 hodiny, aby sa ustálilo chladivo, a až potom ju pripojte k elektrickej sieti.
- Chladnička by mala bežať 2 až 3 hodiny, v prípade vysokých letných teplôt aspoň 4 hodiny. Až potom do nej môžete vložiť čerstvé alebo zmrazené potraviny.

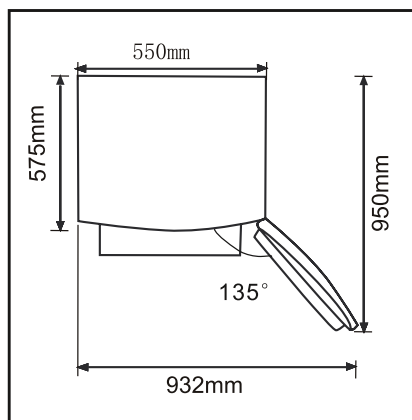

- Okolo chladničky nechajte dostatok miesta pre pohodlné otvorenie dveriek a vysunutie priečinkov alebo boxov.

ČASŤ 3: OPIS SPOTREBIČA A JEHO FUNKCIÍ

Opis spotrebiča

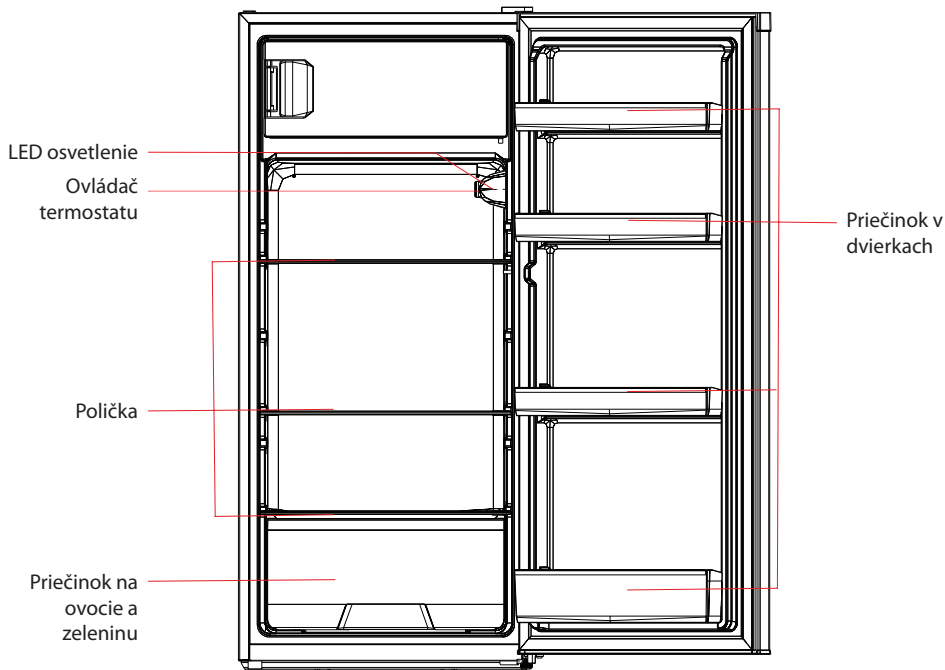

Vyššie uvedený obrázok je iba ilustračný. Aktuálne umiestnenie príslušných súčastí závisí od modelu spotrebiča, ktorý ste si zakúpili.

Chladiaci priestor

- Chladiaci priestor spotrebiča je vhodný na skladovanie ovocia, zeleniny, nápojov a iných potravín, ktoré sa v krátkom čase skonzumujú.
- Tepelne upravené pokrmy by ste mali najskôr nechať vychladnúť na izbovú teplotu a až potom vložiť do chladničky.
- Potraviny by ste mali pred vložením do chladničky zabaliť alebo vložiť do vhodnej nádoby s krytom.
- Rozmiestnenie sklenených poličiek je variabilné. Poličky môžete posunúť smerom hore alebo dole tak, aby ste mohli efektívne a jednoducho využívať skladovací priestor chladničky.

Funkcia

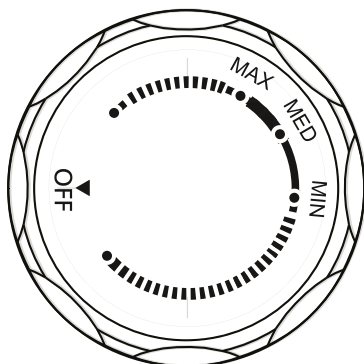

Vyššie uvedený obrázok je iba ilustračný. Aktuálny vzhľad ovládača termostatu závisí od modelu spotrebiča, ktorý ste si zakúpili.

- Otočením ovládača termostatu na MAX znížite teplotu vo vnútri chladničky.
 - Otočením ovládača termostatu na MIN zvýšite teplotu vo vnútri chladničky.
 - Popisky na ovládači termostatu sa vzťahujú iba na úroveň teploty, neoznačujú aktuálnu teplotu.
- Po nastavení ovládača termostatu na „OFF“ prestane chladnička pracovať.

POZNÁMKA: Pomocou ovládača termostatu nastavte požadovanú teplotu v rozsahu medzi „MAX“ a „MIN“.

ČASŤ 4: STAROSTLIVOSŤ A ÚDRŽBA A SPOTREBIČ

Čistenie

- Je potrebné pravidelne odstraňovať prach za chladničkou a na podlahe, aby chladnička pracovala efektívne a úsporne. Pravidelne čistíte vnútorný priestor chladničky, zabránite tak tvorbe zápachu. Odporúčame použiť na čistenie mäkké handričky alebo špongie namočené vo vode a nekorozívne neutrálne čistiace prostriedky. Potom chladničku umyte čistou vodou a utrite suchou handričkou. Nechajte dverka otvorené, vnútro chladničky tak vyschne prirodzenou cestou. Až potom pripojte chladničku k elektrickej sieti.
- Na čistenie chladničky nepoužívajte tvrdé kedy, ocelové guľôčky, drôtenky, abrazívne prostriedky, ako sú zubné pasty, organické rozpúšťadlá (napr. alkohol, acetón, banánový olej atď.), vriacu vodu ani kyslé alebo alkalické látky, lebo by ste mohli poškodiť povrch a vnútorný priestor chladničky.
- Neoplachujte chladničku vodou, mohli by ste tak negatívne ovplyvniť jej elektroizolačné vlastnosti.



PRED PRISTÚPENÍM K ODMRAZOVANIU A ČISTENIU VŽDY NAJSKÔR ODPOJTE CHLADNIČKU OD ELEKTRICKEJ SIETE.

Odmrazovanie

- Vytiahnite zástrčku napájacieho kábla zo zásuvky.
- Z chladničky vyberte všetky potraviny a správne ich uskladnite tak, aby nedošlo k ich rozmrazeniu.
- Vyčistite odtokové potrubie (použite mäkký materiál, aby nedošlo k poškodeniu vložky). Pripravte si vhodnú nádobu a vyčistite zásobník na vodu v priestore kompresora (dajte pozor, aby voda nevytiekla na zem).
- Môžete nechať chladničku prirodzene odmraziť alebo použiť na zrýchlenie odmravovania škrabku (používajte však iba plastovú alebo drevenú škrabku, aby nedošlo k poškodeniu vložky alebo potrubia).
- Proces odmravovania môžete zrýchliť vloženie nádoby s horúcou vodou do chladničky. Vodu vzniknutú počas odmravovania potom vysušte uterákom.
- Vložte potraviny do chladničky a zapnite napájanie.

Mimo prevádzky

- Výpadok napájania: Pokiaľ dôjde k výpadku napájania, chladnička je schopná uchovať potraviny v bezchybnom stave niekoľko hodín aj v lete. Počas výpadku prúdu znížte frekvenciu otvárania dverok na minimum a nevkladajte do chladničky žiadne čerstvé potraviny.
- Dlhodobá prevádzková pauza: Odpojte chladničku od elektrickej siete a vyčistite ju. Nechajte dverka pootvorené, zabránite tak tvorbe zápachu.
- Premiestnenie: Pred premiestnením vyberte z chladničky všetky potraviny a predmety. Pripevnite sklenené poličky, priečinok na zeleninu, mraziace boxy atď. lepiacou páskou a zaskrutkujte vyrovnávacie nožičky. Chladnička sa počas premiestňovania a prepravy musí neustále nachádzať vo zvislej polohe, povolený náklon je max. 45°. Vyvarujte sa položeniu chladničky horizontálne alebo dnom smerom hore.



PO UVEDENÍ DO PREVÁDZKY BY SPOTREBIČ MAL BEŽAŤ NEUSTÁLE. PRERUŠENIE PREVÁDZKY MÔŽE NEGATÍVNE OVPLYVNIŤ ŽIVOTNOSŤ SPOTREBIČA.

ČASŤ 5: ODSTRÁŇOVANIE PROBLÉMOV

Nasledujúce jednoduché problémy môžete odstrániť svojpomocne. Pokiaľ sa Vám nepodarí problém vyriešiť, obráťte sa na zákaznický servis.

Chladnička nepracuje	Skontrolujte, či je chladnička pripojená k elektrickej sieti a či je zástrčka napájacieho kábla poriadne zasunutá do zásuvky. Napätie je veľmi nízke. Došlo k výpadku napájania alebo vypnutiu čiastkových obvodov.
Zápach	Aromatické potraviny je potrebné pred vložením do chladničky poriadne zabaliť. Skontrolujte, či sa v chladničke nenachádzajú pokazené potraviny. Vyčistite vnútorný priestor chladničky.
Kompresor pracuje dlhý čas bez prerušenia	Kompresor pracuje dlhší čas bez prerušenia predovšetkým v lete, keď je okolitá teplota vysoká. Neodporúčame Vám vkladať do chladničky veľké množstvo potravín súčasne. Potraviny a pokrmy by ste mali najskôr nechať vychladnúť na izbovú teplotu a až potom ich vložiť do chladničky. Veľmi často otvárate dverka chladničky.
Osvetlenie nesvieti	Skontrolujte, či je chladnička pripojená k elektrickej sieti a či nedošlo k poškodeniu osvetlenia. Poškodené osvetlenie nechajte vymeniť odborníkom.
Dverka nie je možné poriadne zatvoriť	Obaly potravín blokujú dverka. Chladnička je naklonená.
Hlasitý zvuk	Skontrolujte, či je podlaha pod chladničkou rovná a či je chladnička správne vyrovnaná a stabilná. Skontrolujte, či je príslušenstvo umiestnené správne.
Tesnenie dvierok prestáva tesniť	Odstráňte z tesnenia cudzie látky. Funkčnosť tesnenia obnovíte jeho nahriatím a ochladením (alebo ho zahrejete fénom alebo teplou utierkou).
Odtoková nádoba preteká	V chladiacom priestore sa nachádza veľmi veľa potravín alebo nádob s potravinami. Uskladnené potraviny obsahujú veľmi veľa vody, čo vedie k rozmrazeniu. Dverka chladničky nie sú poriadne zatvorené. Do chladničky sa dostáva vzduch a z rozmrazených potravín vyteká voda.
Horúci povrch chladničky	Teplu zabudovaného kondenzátora sa odvádza cez povrch chladničky, čo je normálne. Pokiaľ sa povrch chladničky veľmi zahrieva v dôsledku vysokej okolitej teploty a skladovania veľkého množstva potravín, zaistite dobrú ventiláciu. Uľahčíte tak odvádzanie tepla.
Kondenzát na povrchu chladničky	Pokiaľ je okolitá vlhkosť vzduchu veľmi vysoká, vytvára sa na vonkajšom povrchu chladničky a na tesnení dvierok kondenzát. Tento jav je celkom normálny. Utrite kondenzát čistou handričkou.
Abnormálny hluk	Bzučanie: Kompresor môže počas prevádzky vydávať bzučivé zvuky. Bzučanie je najviac hlasité po zapnutí alebo vypnutí. Jedná sa o normálny jav. Škrípote alebo bublanie: Chladivo prúdiace vo vnútri spotrebiča môže vydávať bublavé alebo škrípavé zvuky, čo je celkom normálne.

ČASŤ 6: OSTATNÉ INFORMÁCIE

Klimatické triedy

Trieda	Symbol	Rozsah okolitej teploty v °C
Subnormálna	SN	+10 až +32
Normálna	N	+16 až +32
Subtropická	ST	+ 16 až +38
Tropická	T	+ 16 až +43

Tipy pre úsporu energie

- Spotrebič by mal byť umiestnený v najchladnejšej časti miestnosti, mimo dosahu tepelných zdrojov a priamych slnečných lúčov.
- Teplé potraviny alebo pokrmy nechajte pred vložením do spotrebiča vychladnúť na izbovú teplotu. Preťaženie spotrebiča núti kompresor pracovať dlhšie. Potraviny, ktoré sa zmrazujú veľmi pomaly, strácajú na kvalite alebo sa môžu skaziť.
- Uistite sa, že potraviny sú dobre zabalené. Pred vložením do spotrebiča ich utrite, znížite tak tvorbu námrazy v spotrebiči.
- Vnútorý priestor spotrebiča by ste nemali vykladať hliníkovou fóliou, voskovým papierom alebo papierovými utierkami. Tieto materiály narúšajú cirkuláciu studeného vzduchu a spotrebič tak pracuje menej efektívne.
- Potraviny usporiadajte a označte, aby ste ich potom ľahko našli a nenechávali dvierka spotrebiča dlho otvorené. Vyberte čo najviac položiek naraz a zatvorte dvierka čo najskôr.

Každodenné používanie

Aby sa zabránilo kontaminácii potravín, rešpektujte prosím nasledujúce inštrukcie:

- Dlhodobé otváranie dverí môže spôsobiť výrazný nárast teploty v priestore spotrebiča.
- Pravidelne čistite povrchy, ktoré môžu prísť do styku s potravinami a prístupné odvodňovacie systémy.
- Nádoby na vodu vyčistite, ak neboli používané dlhšie ako 48 hodín; prepláchnite vodu ak nie je voda odobraná niekoľko dní.
- Surové mäso a ryby skladujte vo vhodných nádobách v chladničke, by nedochádzalo ku kontaktu s inými potravinami alebo na ne nepadali kvapky.
- Dvojhviezdičkové priestory pre mrazené potraviny (ak sa uvádzajú v sú vhodné na skladovanie predmrazených potravín, skladovanie alebo výrobu zmrzliny a výrobu kociek ľadu.
- Jedno, dvoj a trojhviezdičkové priestory nie sú vhodné na mrazenie čerstvých potravín.
- Ak sa spotrebič nechá prázdný dlhý čas, vypnite ho, odmrázte, vyčistite, vysušte a nechajte dvierka otvorené, aby sa zabránilo tvorbe plesní vo vnútri spotrebiča.

Umiestnite rôzne potraviny do rôznych priehradiek podľa nižšie uvedenej tabuľky

Priestory chladničky	Druh potraviny
Dvere alebo balkóny chladničky	<ul style="list-style-type: none">• Potraviny s prírodnými konzervačnými látkami , ako napríklad džemy , šťavy , nápoje , korenia .• Neskladujte skazitelné potravín .
Zásuvka (zásuvka na salát)	<ul style="list-style-type: none">• Ovocie , bylinky a zelenina by sa mali umiestniť oddelene do nádoby na zeleninu .• Neskladujte banány , cibuľu , zemiaky , cesnak v chladničky.
Polica chladničky - dno Chladič (box / zásuvka)	<ul style="list-style-type: none">• Surové mäso, hydina, ryby (skrátene - obdobie skladovania).
Polica na chladničky - stred	<ul style="list-style-type: none">• Mliečne výrobky, vajcia.
Polica na chladničku - vrch	<ul style="list-style-type: none">• Potraviny, ktoré nepotrebnú varenie , ako sú potraviny určené na priamu spotrebu , jemné mäso , zvyšky.

ČASŤ 7: INFORMAČNÝ LIST

INFORMAČNÝ LIST: Philco

Obchodná značka: PHILCO 	
Značka	Philco
Identifikácia modelu	PTB 1931
Typ spotrebiča ³⁾	7
Trieda energet. účinnosti (A... nízka spotreba el. energie až G... vysoká spotreba el. energie)	A+
Spotreba energie za 365 dní ¹⁾ (kWh)	201
Úžitkový objem celkom: l	193
z toho: objem chladiacej časti l	177
z toho: objem mraziacej časti l	16
Hviezdičkové označenie mraziaceho priestoru	****
Beznámrazový	Statická
Doba skladovania pri vypnutí (čas nábehu teploty) [h]	15
Mraziaca kapacita kg/24 h	2
Klimatická trieda ²⁾	ST/N
Napätie	220 - 240 V / 50 Hz
Hlučnosť ⁴⁾ (dB) (re 1pW)	40
Rozmery (cm) (h x w x d)	123,2 x 55 x 57,5
Hmotnosť (kg)	36,45
Vstavaný spotrebič	NIE
Spotrebič vhodný na uchovávanie vína	NIE

- 1) Spotreba energie v kWh /rok založená na výsledkoch normalizovanej skúšky počas 24 hod. Skutočná spotreba energie závisí od spôsobu použitia a umiestnenia spotrebiča.
- 2) SN: okolitá teplota od +10 °C do +32 °C
ST: okolitá teplota od +18 °C do +38 °C
N: okolitá teplota od +16 °C do +32 °C
T: teplota okolia v rozmedzí +16°C až +43°C
- 3) 1 = Chladnička bez priestorov s nízkou teplotou
7 = Chladnička/mrazička, s priestormi s nízkou teplotou *(***)
8 = Skriňová mrazička
- 4) Hlučnosť podľa Európske normy EN 60704.

POKYNY A INFORMÁCIE TÝKAJÚCE SA LIKVIDÁCIE POUŽITÝCH OBALOVÝCH MATERIÁLOV

Obalové materiály zlikvidujte na verejnom mieste pre likvidáciu odpadu.

LIKVIDÁCIA POUŽITÝCH ELEKTRICKÝCH A ELEKTRONICKÝCH SPOTREBIČOV



Význam symbolu na výrobku, jeho príslušenstve alebo obale znamená, že s týmto výrobkom nesmie byť zaobchádzané ako s komunálnym odpadom. Tento výrobok zlikviduje na príslušnom zbernom mieste pre recykláciu odpadu z elektrických a elektronických zariadení. Popríklad je možné v niektorých štátoch Európskej únie alebo iných európskych štátoch vrátiť svoje výrobky miestnemu predajcovi, v prípade kúpy podobného nového výrobku. Správna likvidácia tohto výrobku pomôže ušetriť cenné prírodné zdroje a pomôcť pri prevencii prípadného negatívneho vplyvu na životné prostredie a ľudské zdravie, ku ktorému by mohlo dôjsť v dôsledku nesprávnej likvidácie odpadu. Podrobnejšie informácie získate od miestneho úradu alebo v najbližšom stredisku pre zber odpadu. Nesprávna likvidácia tohto typu odpadu môže podliehať vnútroštátnym predpisom o pokutách.

Pre podnikateľské subjekty v Európskej únii

Ak chcete zlikvidovať elektrické alebo elektronické zariadenie, vyžiadať si potrebné informácie od svojho predajcu alebo dodávateľa.

Likvidácia v iných štátoch mimo Európskej únie

Ak chcete zlikvidovať tento výrobok, vyžiadať si nevyhnutné informácie o správnom spôsobe likvidácie od miestnych úradov alebo svojho predajcu.



Tento výrobok spĺňa všetky základné požiadavky nariadenia EÚ, ktoré sa naň vzťahujú.

Zmeny v texte, dizajne a technických údajoch sa môžu vyskytnúť bez predchádzajúceho upozornenia a vyhradujeme si právo vykonať tieto zmeny.



VAROVANIE! POČAS POUŽÍVANIA, SERVISU A LIKVIDÁCIA VENUJTE POZORNOSŤ SYMBOLU PODOBNÉMU NA ĽAVEJ STRANE, KTORÝ JE UMIESTNENÝ NA ZADNEJ STRANE SPOTREBIČA (ZADNÝ PANEL ALEBO KOMPRESOR) A SO ŽLTOU ALEBO ORANŽOVOU FARBOU.



JE TO RIZIKO POŽIARNEHO VAROVNÉHO SYMBOLU. SÚ TU HORĽAVÉ MATERIÁLY POTRUBIA A KOMPRESOR. BUĎTE ĎALEKO OD ZDROJA OHŇA POČAS POUŽÍVANIA, OBSLUHY SPOTREBIČA A LIKVIDÁCIE.

LODÓWKA

INSTRUKCJA OBSŁUGI

PHILCO



Famous for Quality the World Over

PTB 1931

Szanowny kliencie,

Dziękujemy za zakup produktu marki PHILCO. Aby twoje urządzenie dobrze Ci służyło, przeczytaj wszystkie wskazówki zamieszczone w niniejszej instrukcji obsługi.

SPIS TREŚCI

CZĘŚĆ 1: WSKAZÓWKI DOTYCZĄCE BEZPIECZEŃSTWA	3
ZNACZENIE SYMBOLI OSTRZEGAWCZYCH	9
OSTRZEŻENIA ZWIĄZANE Z ELEKTRYKĄ.....	9
OSTRZEŻENIA DOTYCZĄCE UŻYWANIA URZĄDZENIA	11
OSTRZEŻENIA DOTYCZĄCE UMIESZCZENIA.....	12
OSTRZEŻENIA DOTYCZĄCE ENERGII.....	13
OSTRZEŻENIA DOTYCZĄCE LIKWIDACJI STAREGO URZĄDZENIA	13
CZĘŚĆ 2: ODPOWIEDNIE UŻYWANIE LODÓWKI	14
UMIESZCZENIE	14
NÓŻKI WYRÓWNUJĄCE	15
ZMIANA KIERUNKU OTWIERANIA DRZWICZEK	16
WYMIANA OŚWIETLENIA	18
ROZPOCZĘCIE PRACY.....	18
CZĘŚĆ 3: OPIS URZĄDZENIA I JEGO FUNKCJI.....	19
OPIS URZĄDZENIA.....	19
PRZESTRZEŃ CHŁODZĄCA	19
FUNKCJA	20
CZĘŚĆ 4: KONSERWACJA URZĄDZENIA	21
CZYSZCZENIE	21
ROZMRAŻANIE	21
GDY URZĄDZENIE NIE PRACUJE	21
CZĘŚĆ 5: ROZWIĄZYWANIE PROBLEMÓW.....	22
CZĘŚĆ 6: POZOSTAŁE INFORMACJE.....	23
KLASY KLIMATYCZNE.....	23
JAK OSZCZĘDZIĆ ENERGIĘ.....	24
CODZIENNE UŻYWANIE URZĄDZENIA.....	24
CZĘŚĆ 7: LIST INFORMACYJNY	25



Urządzenie zostało przetestowane zgodnie z rozporządzeniami Unii Europejskiej. Urządzenie odpowiada zasadom bezpieczeństwa obowiązującym dla urządzeń elektrycznych w Unii Europejskiej.

Szanowny kliencie:

Dziękujemy Ci za zakup naszej lodówki. Aby osiągnąć jak najlepsze efekty podczas używania tego urządzenia, przeczytaj tę instrukcję obsługi.

Upewnij się, że materiały opakowania zostały zlikwidowane zgodnie z aktualnymi wymaganiami związanymi z ochroną środowiska.

Podczas likwidacji każdego urządzenia chłodzącego skontaktuj się a lokalnym urzędem do spraw likwidacji odpadów, gdzie uzyskasz informacje dotyczące bezpiecznej likwidacji.

Urządzenia można używać jedynie zgodnie z celem przeznaczenia.

UWAGA:

Urządzenia nie mogą używać małe dzieci lub osoby starsze bez nadzoru. Pilnuj małych dzieci, by nie bawiły się urządzeniem.



OSTRZEŻENIE: RYZYKO POŻARU / MATERIAŁY PALNE

URZĄDZENIE JEST PRZEZNACZONE DO UŻYTKU DOMOWEGO LUB W PODOBNYM ŚRODOWISKU, TAKIM JAK KUCHNIE PRACOWNICZE W SKLEPACH, KANCELARIACH I INNYCH ŚRODOWISKACH PRACOWNICZYCH; NA FARMACH I DLA KLIENTÓW HOTELI, MOTELI I INNYCH RODZAJÓW PLACÓWEK NOCLEGOWYCH; W PLACÓWKACH NOCLEGOWYCH ZE ŚNIADANIAM I; DLA CATERINGU I INNYCH CELÓW NIEKOMERCYJNYCH.

WYMIANY USZKODZONEGO PRZEWODU ZASILANIA MOŻE Z POWODÓW BEZPIECZEŃSTWA DOKONYWAĆ JEDYNIIE PRODUCENT, JEGO TECHNIK SERWISOWY LUB INNA OSOBA O PODOBNYCH KWALIFIKACJACH.

NIE PRZECHOWUJ W TYM URZĄDZENIU MATERIAŁÓW WYBUCHOWYCH, TAKICH JAK POJEMNIKI Z AEROZOLEM Z ZAWARTOŚCIĄ WYBUCHOWĄ.

JEŚLI NIE BĘDZIESZ UŻYWAŁ URZĄDZENIA JAKIŚ CZAS LUB CHCESZ WYKONAĆ KONSERWACJĘ, ODŁĄCZ URZĄDZENIE OD SIECI ELEKTRYCZNEJ, WYCIĄGAJĄC WTYCZKĘ PRZEWODU ZASILANIA Z GNIAZDKA.

 **OSTRZEŻENIE!** NIE BLOKUJ OTWORÓW WENTYLACYJNYCH WOLNO STOJĄCEGO ANI ZABUDOWANEGO URZĄDZENIA.

 **OSTRZEŻENIE!** ABY PRZYSPIESZYĆ ROZMRAŻANIE URZĄDZENIA, NIE UŻYWAJ URZĄDZEŃ MECHANICZNYCH ANI INNYCH ŚRODKÓW, KTÓRE NIE ZOSTAŁY POLECONE PRZEZ PRODUCENTA.

 **OSTRZEŻENIE!** UWAŻAJ, ABY NIE USZKODZIĆ OBWODU CHŁODZĄCEGO.

 **OSTRZEŻENIE!** SYSTEM CHŁODZĄCY ZAWIERA CHŁODZIWO POD WYSOKIM CIŚNIENIEM. NIE MANIPULUJ Z SYSTEMEM. MOŻE BYĆ NAPRAWIANY JEDYNNIE PRZEZ WYKWALIFIKOWANĄ OSOBĘ.

 **OSTRZEŻENIE!** W PRZESTRZENI PRZECHOWYWANIA URZĄDZENIA NIE UŻYWAJ ŻADNYCH ELEKTRO URZĄDZEŃ, JEŚLI NIE JEST TO RODZAJ POLECANY PRZEZ PRODUCENTA.

 **OSTRZEŻENIE!** KORZYSTANIE Z URZĄDZENIA MUSI BYĆ ZGODNE Z LOKALNYMI PRZEPISAMI REGULUJĄCYMI KORZYSTANIE Z GAZÓW PALNYCH I CHŁODZIWI.

 **OSTRZEŻENIE!** NIE UMIESZCZAJ WIĘCEJ PRZENOŚNYCH GNIAZDEK W TYLNEJ CZĘŚCI URZĄDZENIA.

 **OSTRZEŻENIE!** PODCZAS OBSŁUGI URZĄDZENIA UWAŻAJ, ABY NIE DOSZŁO DO PRZYTRZAŚNIĘCIA LUB USZKODZENIA PRZEWODU ZASILANIA.

 **OSTRZEŻENIE!** W POBLIŻU TYLNEJ ŚCIANY URZĄDZENIA NIE MOGĄ SIĘ ZNAJDOWAĆ ZESPOŁY GNIAZDEK ELEKTRYCZNYCH ANI PRZENOŚNE ŹRÓDŁA ZASILANIA.

 **OSTRZEŻENIE!** JEŚLI PRZEWÓD ZASILANIA JEST USZKODZONY, JEGO WYMIANĘ POWIERZ CENTRUM SERWISOWEMU, ABY ZAPOBIEC NIEBEZPIECZNYM SYTUACJOM. ZAKAZANE JEST UŻYWANIE URZĄDZENIA Z USZKODZONYM PRZEWODEM ZASILANIA.

 **OSTRZEŻENIE!** ABY PRZYSPIESZYĆ PROCES ROZMRAŻANIA NIE UŻYWAJ URZĄDZEŃ MECHANICZNYCH LUB INNYCH ŚRODKÓW NIŻ TE, KTÓRE SĄ POLECANE PRZEZ PRODUCENTA.

 **OSTRZEŻENIE!** W PRZESTRZENI DO PRZECHOWYWANIA ŻYWNOCI NIE UŻYWAJ URZĄDZEŃ ELEKTRYCZNYCH, JEŚLI NIE SĄ TO TYPY POLECANE PRZEZ PRODUCENTA.

 **OSTRZEŻENIE!** RYZYKO UWIĘZIENIA DZIECI W URZĄDZENIU. PRZED LIKWIDACJĄ ZUŻYTEJ LODÓWKI LUB ZAMRAŻARKI:

- ZDEMONTUJ DRZWI.
- ZOSTAW W URZĄDZENIU PÓŁKI I SZUFLADY. DZIĘKI TEMU DZIECI NIE BĘDĄ MOGŁY WEJŚĆ DO URZĄDZENIA I SIĘ W NIM ZAMKNAĆ.

CHŁODZIWO

CHŁODZIWO I CYKLOPENTANOWY MATERIAŁ PIANOWY, KTÓRE SĄ ZAWARTE W URZĄDZENIU, SĄ PALNE. ZUŻYTE URZĄDZENIE NIE MOŻE SIĘ ZNAJDOWAĆ W POBLIŻU ŹRÓDEŁ ZAPŁONU. LIKWIDACJĘ I RECYKLING ZUŻYTEGO URZĄDZENIA MOŻE WYKONYWAĆ TYLKO FIRMA ZAPEWNIAJĄCA RECYKLING TAKICH URZĄDZEŃ I MAJĄCA POTRZEBNE KWALIFIKACJE. W INNYM PRZYPADKU MOŻE DOJŚĆ DO USZKODZENIA ŚRODOWISKA LUB DO OBRAŻEŃ LUDZI.

ZGODNIE Z NORMĄ EN: TEGO URZĄDZENIA MOGĄ UŻYWAĆ DZIECI POWYŻEJ 8 ROKU ŻYCIA ORAZ OSOBY O OBNIŻONYCH ZDOLNOŚCIACH FIZYCZNYCH, CZUCIOWYCH LUB MENTALNYCH ORAZ Z NIEDOSTATECZNYM DOŚWIADCZENIEM I WIEDZĄ TYLKO WTEDY, JEŚLI ZNAJDUJĄ SIĘ POD NADZOREM ODPOWIEDZIALNEJ OSOBY LUB JEŚLI ZOSTAŁY ZAPOZNANE Z ODPOWIEDNIM I BEZPIECZNYM KORZYSTANIEM Z URZĄDZENIA I ROZUMIEJĄ ZWIĄZANE Z TYM ZAGROŻENIA. DZIECI NIE MOGĄ BAWIĆ SIĘ URZĄDZENIEM. DZIECI NIE MOGĄ WYKONYWAĆ KONSERWACJI URZĄDZENIA BEZ NADZORU ODPOWIEDZIALNEJ ZA NIE OSOBY. DZIECI W WIEKU OD 3 DO 8 LAT MOGĄ WKŁADAĆ ŻYWNOSĆ DO URZĄDZENIA I WYJMOWAĆ JĄ Z NIEGO.



ABY ZAPOBIEC SKAŻENIU ŻYWNOSCI, DOTRZYMUJ PONIŻSZYCH WSKAZÓWEK:

- DRZWICZKI URZĄDZENIA ZOSTAWIONE OTWARTE PRZEZ DŁUŻSZY CZAS MOGĄ PROWADZIĆ DO ZNACZNEGO PODNIESIENIA TEMPERATURY W URZĄDZENIU.
- REGULARNIE CZYŚĆ POWIERZCHNIĘ URZĄDZENIA, KTÓRA MOŻE MIEĆ KONTAKT Z ŻYWNOSCIĄ. NIE ZAPOMNIJ O CZYSZCZENIU DOSTĘPNYCH CZĘŚCI SYSTEMU ODCIEKOWEGO.
- WYCZYŚĆ POJEMNIK NA WODĘ, JEŚLI NIE UŻYWAŁEŚ GO 48 GODZIN; OPŁUCZ SYSTEM DOSTARCZANIA WODY PODŁĄCZONY DO ŹRÓDŁA WODY, JEŚLI WODA NIE PRZECIEKAŁA PRZEZ NIEGO 5 DNI. (WSKAZÓWKA 1)
- PRZECHOWUJ SUROWE MIĘSO I RYBY W ODPOWIEDNIACH POJEMNIKACH TAK, ABY ŻYWNOSĆ TA NIE MIAŁA KONTAKTU Z INNĄ ŻYWNOSCIĄ.
- SZUFLADY URZĄDZENIA OZNACZONE DWOMA GWIAZDKAMI ****** SĄ ODPOWIEDNIE DO PRZECHOWYWANIA MROŻONYCH PRODUKTÓW, PRZECHOWYWANIA LUB PRODUKCJI LODÓW I PRODUKCJI KOSTEK LODU. (WSKAZÓWKA 2)
- SZUFLADY URZĄDZENIA OZNACZONE JEDNĄ *****, DWOMA ****** I TRZEMA ******* GWIAZDKAMI NIE SĄ ODPOWIEDNIE DO MROŻENIA ŚWIEŻEJ ŻYWNOSCI. (WSKAZÓWKA 3)
- JEŚLI NIE BĘDZIESZ PRZEZ DŁUŻSZY CZAS UŻYWAĆ URZĄDZENIA, WYŁĄCZ JE, ROZMROŹ, WYCZYŚĆ, WYSUSZ I ZOSTAW UCHYLONE DRZWICZKI, ZAPOBIEGNIESZ TWORZENIU WILGOCI I BRZYDKIEGO ZAPACHU W URZĄDZENIU. WSKAZÓWKA 1, 2, 3: TWOJEGO URZĄDZENIA NIE MUSZĄ DOTYCZYĆ WSZYSTKIE WSKAZÓWKI. ZALEŻY TO OD KONKRETNEGO MODELU, KTÓRY ZAKUPIŁEŚ.

URZĄDZENIE JEST PRZEZNACZONE DO UŻYTKU DOMOWEGO I W PODOBNYCH PRZESTRZENIACH, TAKICH JAK:

- KĄCIKI KUCHENNE W SKLEPACH, BIURACH I INNYCH MIEJSCACH PRACY;
- URZĄDZENIA UŻYWANE PRZEZ GOŚCI W HOTELACH,Ń MOTELACH I INNYCH POMIESZCZENIACH MIESZKALNYCH;
- URZĄDZENIA UŻYWANE W LOKALACH ZAPEWNIĄCYCH NOCLEG ZE ŚNIADANIEM;
- URZĄDZENIA UŻYWANE W LOKALACH Z ŻYWNOŚCIĄ I PODOBNYCH NIEPRZEDAŻOWYCH LOKALACH.

Znaczenie symboli ostrzegawczych

 Zakaz	Jest to symbol zakazu. Każde niedotrzymanie instrukcji oznaczonych tym symbolem może mieć za efekt uszkodzenie produktu lub zagrożenie bezpieczeństwa użytkownika.
 Ostrzeżenie	Jest to symbol ostrzegawczy. Należy ściśle dotrzymywać instrukcji oznaczonych tym symbolem; w przeciwnym razie mogłoby dojść do uszkodzenia produktu lub obrażeń ludzi.
 Wskazówka	Ten symbol oznacza wskazówkę. Instrukcje oznaczone tym symbolem wymagają zwiększonej ostrożności. Nie wystarczająca ostrożność może mieć za efekt lekkie lub średnie obrażenia ludzi lub uszkodzenie produktu.

Instrukcja zawiera wiele ważnych wskazówek dotyczących bezpieczeństwa (których użytkownicy muszą dotrzymywać).

OSTRZEŻENIA ZWIĄZANE Z ELEKTRYKĄ

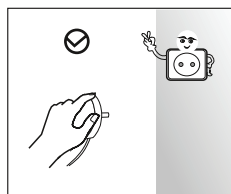

- **PODCZAS ODŁĄCZANIA ŁODÓWKI OD SIECI ELEKTRYCZNEJ NIE CIĄGNIJ ZA KABEL, ALE ZA WTYCZKĘ. ZAWSZE ŁAP WTYCZKĘ I WYCIĄGAJ JĄ Z GNIAZDKA.**
- **DBAJ O TO, ABY NIE DOSZŁO DO USZKODZENIA KABLA ZSILAJĄCEGO. Z POWODÓW ZWIĄZANYCH Z BEZPIECZEŃSTWEM NIE UŻYWAJ URZĄDZENIA, GDY PRZEWÓD ZASILAJĄCY JEST USZKODZONY.**

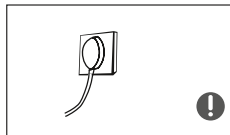

- ABY PODŁĄCZYĆ URZĄDZENIE DO SIECI ELEKTRYCZNEJ UŻYJ ODPOWIEDNIEGO GNIAZDKA. DO GNIAZDKA TEGO NIE POWINNY BYĆ PODŁĄCZONE INNE ELEKTRO URZĄDZENIA.

WTYCZKA KABLA ZASILAJĄCEGO MUSI BYĆ ODPOWIEDNIO WŁOŻONA DO GNIAZDKA, W INNYM PRZYPADKU MOŻE DOJŚĆ DO POŻARU.

- UPEWNIJ SIĘ, ŻE GNIAZDKO, DO KTÓREGO CHCESZ PODŁĄCZYĆ URZĄDZENIE, JEST UZIEMIONE.



- JEŚLI DOJDZIE DO WYCIEKU GAZU LUB INNYCH GAZÓW PALNYCH, ZAMKNIJ WENTYL GAZU I OTWÓRZ OKNA ORAZ DRZWI. NIE ODŁĄCZAJ LODÓWKI ANI INNYCH ELEKTRO URZĄDZEŃ OD SIECI ELEKTRYCZNEJ, PONIEWAŻ EWENTUALNA ISKRA MOGŁABY SPOWODOWAĆ POŻAR.

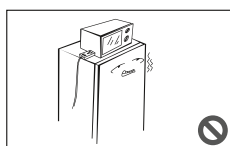

- NA GÓRNEJ CZĘŚCI LODÓWKI NIE UMIESZCZAJ ŻADNYCH ELEKTRO URZĄDZEŃ, JEŚLI NIE CHODZI O TYP POLECANY PRZEZ PRODUCENTA.

OSTRZEŻENIA DOTYCZĄCE UŻYWANIA URZĄDZENIA

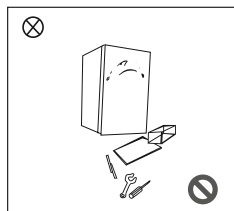

- NIE ROZKŁADAJ I NIE NAPRAWIAJ LODÓWKI. UWAŻAJ, BY NIE USZKODZIĆ OBWODU CHŁODNICZEGO; KONSERWACJĘ I NAPRAWY URZĄDZENIA MUSI WYKONYWAĆ SPECJALISTA.
- USZKODOZNY KABEL ZASILANIA MUSI Z POWODÓW ZWIĄZANYCH Z BEZPIECZEŃSTWEM WYMIENIAĆ PRODUCENT, JEGO TECHNIK SERWISOWY LUB INNA OSOBA O PODOBNYCH KWALIFIKACJACH.

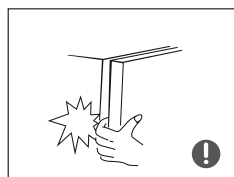

- PRZERWY MIĘDZY DRZWICZKAMI A KORPUSEM LODÓWKI SĄ MAŁE. BĄDŹ OSTROŻNY I NIE WSUWAJ DO TYCH PRZESTRZENI RĄK, MÓGŁBYŚ PRZYTRZASNAĆ SOBIE PALCE. ZAMYKAJ DRZWICZKI LODÓWKI OSTROŻNIE I DELIKATNIE, ABY NIE DOSZŁO DO WYPADNIĘCIA PRZECHOWYWANEJ ŻYWNOŚCI.
- NIE WKŁADAJ DO PRZESTRZENI MROŻĄCEJ ŻYWNOŚCI LUB POJEMNIKÓW Z ŻYWNOŚCIĄ, JEŚLI MASZ MOKRE RĘCE A LODÓWKA JEST WŁĄCZONA. MOŻESZ ODMROZIĆ RĘCE. PRZEDE WSZYSTKIM METALOWE POJEMNIKI SĄ POD TYM WZGLĘDEM NIEBEZPIECZNE.



- NIE POZWÓL DZIECIOM WCHODZIĆ DO LODÓWKI LUB WSPINAĆ SIĘ NA JEJ DRZWICZKI. DZIECI MOGŁYBY SIĘ ZAMKNAĆ W LODÓWCE I UDUSIĆ SIĘ, EWENTUALNIE SPAŚĆ Z DRZWICZEK I DOZNAĆ OBRAŻEŃ.

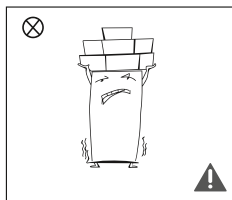

- NIE UMIESZCZAJ NA GÓRNEJ CZĘŚCI LODÓWKIĘŻKICH PRZEDMIOTÓW. PRZEDMIOTY TE MOGŁYBY PRZY OTWIERANIU LUB ZAMYKANIU DRZWICZEK LODÓWKI SPAŚĆ I SPOWODOWAĆ OBRAŻENIA U OSÓB ZNAJDUJĄCYCH SIĘ W POBLIŻU.
- JEŚLI DOJDZIE DO AWARII LODÓWKI LUB GDY ZAMIERZASZ WYCZYŚCIĆ LODÓWKĘ, ZAWSZE WYCIĄGAJ WTYCZKĘ KABLA ZASILAJĄCEGO Z GNIAZDKA. ODŁĄCZONĄ LODÓWKĘ MOŻESZ PONOWNIE PODŁĄCZYĆ DO SIECI ELEKTRYCZNEJ DOPIERO PO UPŁYWIE PRZYNAJMNIEJ PIĘCIU MINUT. W PRZECIWNYM RAZIE MOŻE DOJŚĆ DO USZKODZENIA KOMPRESORA SPOWODOWANEGO STARTEM NASTĘPUJĄCYM KRÓTKO PO SOBIE.

OSTRZEŻENIA DOTYCZĄCE UMIESZCZENIA

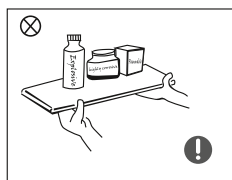

- DO LODÓWKI NIE WKŁADAJ PALNYCH, WYBUCHOWYCH SUBSTANCJI KOROZYJNYCH, MOGŁOBY DOJŚĆ DO USZKODZENIA LODÓWKI LUB POŻARU.
- W POBLIŻU LODÓWKI NIE MOGĄ ZNAJDOWAĆ SIĘ ŻADNE SUBSTANCJE PALNE. W PRZECIWNYM RAZIE GROZI TO RYZYKIEM POŻARU.

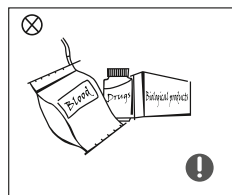

- LODÓWKĄ JEST PRZEZNACZONA DO UŻYTKU DOMOWEGO, CZYLI PRZECHOWYWANIA ŻYWNOŚCI. NIE MOŻE BYĆ UŻYWANA DO INNYCH CELÓW, JAK NA PRZYKŁAD PRZECHOWYWANIE KRWI, LEKÓW LUB MATERIAŁU BIOLOGICZNEGO.



- W PRZESTRZENI MROŻĄCEJ LODÓWKI NIE PRZECHOWUJ PIWA, NAPOJÓW LUB INNYCH CIECZY W BUTELKACH LUB ZAMKNIĘTYCH POJEMNIKACH; W PRZECIWNYM RAZIE BUTELKI LUB ZAMKNIĘTE POJEMNIKI MOGĄ PĘKNAĆ I SPOWODOWAĆ USZKODZENIE URZĄDZENIA.

Ostrzeżenia dotyczące energii

1. Lodówka może nie działać właściwie (zagroza to rozmrożeniem żywności przechowywanej w zamrażarce z powodu rosnącej temperatury), jeśli przez dłuższy czas znajduje się w środowisku o temperaturach graniczących z zakresem temperatur, do których została zaprojektowana.
2. Napoje musujące nie mogą być przechowywane w zamrażarce lub w przegrodach o niskiej temperaturze. Niektóre produkty spożywcze, takie jak na przykład lody, nie powinny być konsumowane od razu po wyjściu z zamrażarki, aby nie ulec odmrożeniom.
3. Nie przekraczaj okresu przechowywania podanego przez producenta na opakowaniu odpowiednich produktów spożywczych lub dań. Dotyczy to przede wszystkim szybko mrożonych dań zakupionych w sklepie.
4. Rozmrażając lodówkę należy podjąć działania, które zapobiegą niechcianemu zwiększeniu temperatury zamrożonej żywności. Na przykład spakuj zamrożoną żywność w kilka warstw gazet.
5. Podniesienie temperatury zamrożonej żywności spowodowane manualnym rozmrażaniem lodówki, jej konserwacją lub czyszczeniem ma negatywny wpływ na jej przechowywanie.
6. Jeśli drzwiczki lub pokrywy urządzenia są zaopatrzone w zamki, należy przechowywać klucze z dala od zasięgu dzieci i w dostatecznej odległości od urządzenia. W innym przypadku dzieci mogłyby się zamknąć w urządzeniu.

Ostrzeżenia dotyczące likwidacji starego urządzenia



CHŁODZIWO I PIANOWY MATERIAŁ CYKLOPENTANOWY, KTÓRE SĄ ZAWARTE W URZĄDZENIU, SĄ PALNE. STARE URZĄDZENIE NIE MOŻE ZNAJDOWAĆ SIĘ W POBLIŻU ŹRÓDEŁ ZAPŁONU.

LIKWIDACJĘ I RECYKLING STAREGO URZĄDZENIA MOŻE WYKONYWAĆ JEDYNIEM FIRMA ZAPEWNIAJĄCE RECYKLING TAKICH URZĄDZEŃ I MAJĄCA ODPOWIEDNIE KWALIFIKACJE. W PRZECIWNYM RAZIE MOŻE DOJŚĆ DO USZKODZENIA ŚRODOWISKA LUB OBRAŻEŃ U LUDZI.



JEŚLI ZAMIERZASZ ZLIKWIDOWAĆ LODÓWKĘ, ZDEMONTUJ DRZWICZKI, USUŃ USZCZELNIENIA DRZWICZEK I WYMIJ PÓŁKI. DRZWI I PÓŁKI PRZECHOWUJ Z DAŁA OD URZĄDZENIA, ZAPOBIEGNIESZ NIECHCIANEMU UWIĘZIENIU DZIECI W URZĄDZENIU.

CZĘŚĆ 2: ODPOWIEDNIE UŻYWANIE LODÓWKI

Umieszczenie

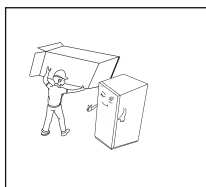

- Przed pierwszym użyciem lodówki usuń wszystkie opakowania w tym dolne podkładki, pianowe wypełnienia i taśmy wewnątrz lodówki; usuń z drzwiczek i korpusu lodówki folię ochronną.

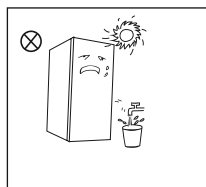

- Lodówka musi się znajdować w odpowiedniej odległości od źródeł ciepła i z dala od zasięgu bezpośrednich promieni słonecznych. Nie umieszczaj lodówki w wilgotnych pomieszczeniach lub tam, gdzie jest woda, zapobiegiesz korozji i obniżeniu działania izolacyjnego.
- Nie przyskaj na lodówkę i nie zanurzaj jej w wodzie. Nie umieszczaj lodówki w wilgotnych pomieszczeniach, gdzie zagraża opryskanie lodówki wodą. W takim przypadku doszłoby do negatywnego wpływu na elektroizolacyjne właściwości lodówki.

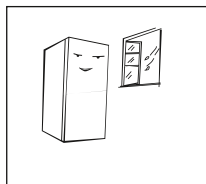

- Lodówka musi się znajdować w dobrze wentylowanym pomieszczeniu. Powierzchnia, na której lodówka stoi, musi być równa i pewna na tyle, aby uniosła masę lodówki (w razie potrzeby użyj do stabilizacji lodówki nóżek wyrównujących).

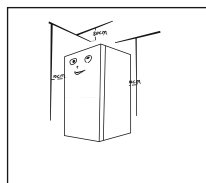

- Nad lodówką musi się znajdować co najmniej 30 cm wolnej przestrzeni. Lodówka powinna być umieszczona przy ścianie tak, aby odległość między tylną częścią lodówki a ścianą była większa niż 10 cm a nadmierne ciepło mogło dzięki temu łatwo uchodzić.



Działania związane z bezpieczeństwem przed instalacją:

Informacje zawarte w instrukcji obsługi są tylko orientacyjne. Model lodówki, który kupiłeś, może się różnić od rysunków zawartych w tej instrukcji. Przed instalacją i włożeniem akcesoriów trzeba najpierw odłączyć lodówkę od sieci elektrycznej.

Muszą zostać przyjęte takie bezpieczne rozwiązania, które zapobiegą ewentualnemu spadnięciu urządzenia i związanym z tym obrażeniom ludzi.

Nóżki wyrównujące

Schematyczny diagram nóżek wyrównujących

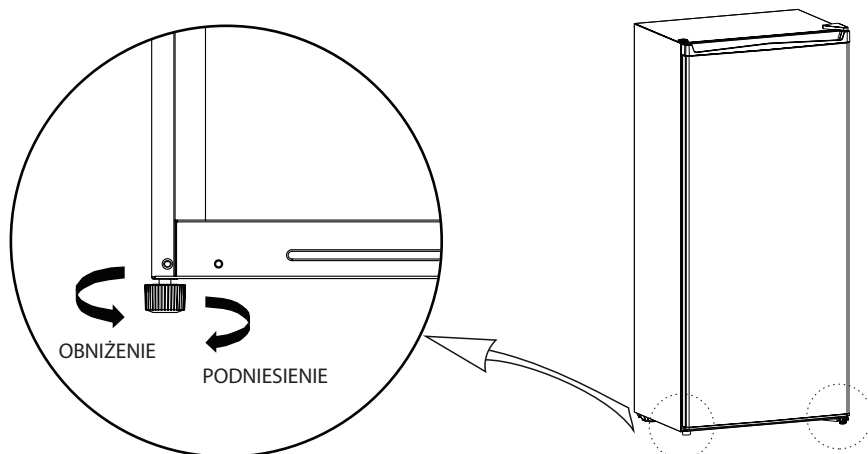





(Powyższy rysunek jest jedynie ilustracyjny. Aktualne umieszczenie nóżek wyrównujących jest zależne od modelu urządzenia, które zakupiłeś.)

Postępowanie przy wyrównywaniu lodówki:

- Obracając nóżki w kierunku zgodnym z ruchem wskazówek zegara podniesiesz lodówkę;
- Odwracając nóżki odwrotnie do kierunku wskazówek zegara obniżysz lodówkę;
- Ustaw prawą i lewą nóżkę zgodnie z tymi wskazówkami tak, aby lodówka stała równo i nie kołysała się.

Zmiana kierunku otwierania drzwiczek

Lista narzędzi, które użytkownik musi przygotować			
	Śrubokręt krzyżowy		Szpachla Cienki śrubokręt
	Klucz nasadowy 5/16"		Taśma maskująca

1. Wyłącz lodówkę i wyjmij wszystkie przedmioty z przegród w drzwiczkach.
2. Usuń pokrywę górnego zawiasu, górny zawias i pokrywę otworu po drugiej stronie.

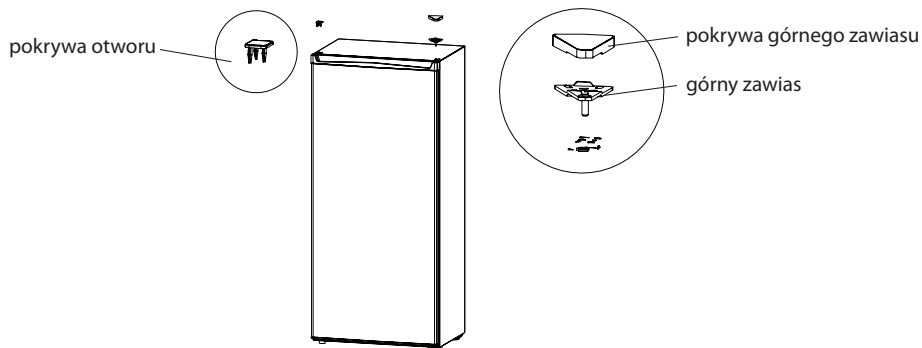

3. Następnie zdejmij drzwiczki, dolny zawias i nóżkę regulującą
4. Umieść dolny zawias i nóżkę wyrównującą po drugiej stronie korpusu lodówki; zdejmij ogranicznik drzwiczek i zainstaluj go po drugiej stronie dolnej części drzwiczek.

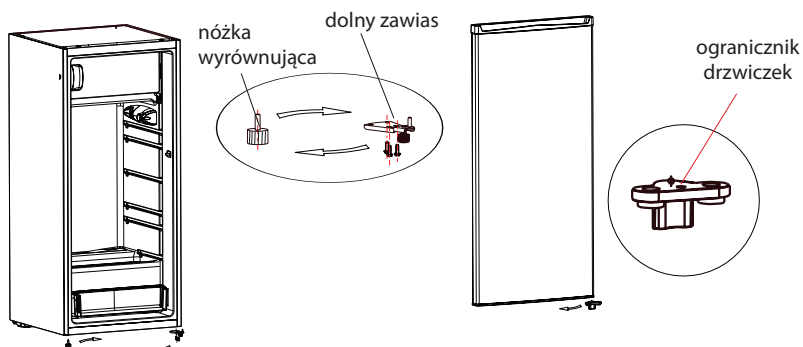

5. Załóż drzwiczki na dolny zawias, zainstaluj górny zawias, pokrywę górnego zawiasu i pokrywę otworu po drugiej stronie.

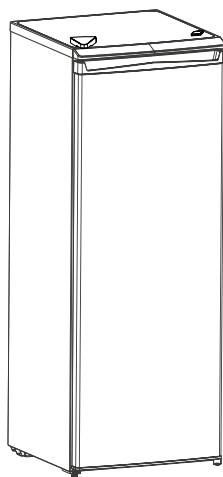
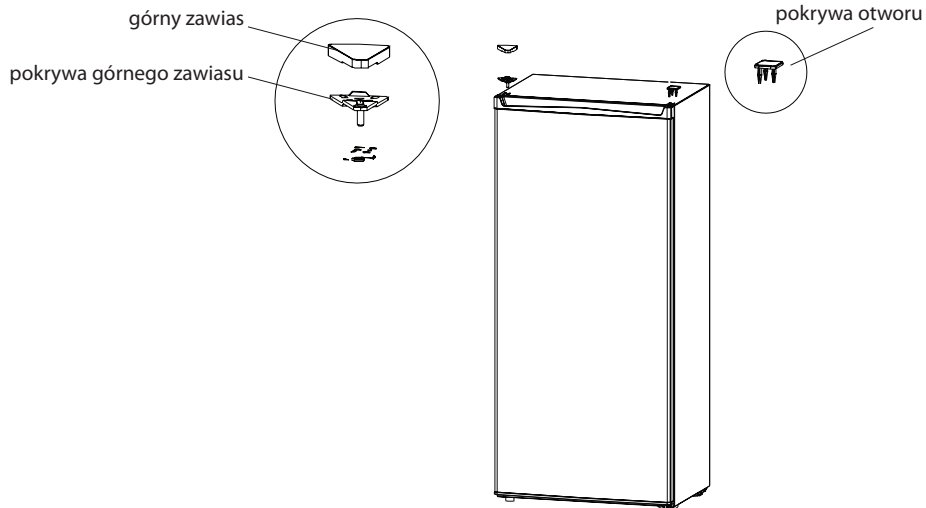

Powyższy rysunek jest jedynie ilustracyjny. Aktualne rozmieszczenie odpowiednich części zależy od modelu urządzenia, który zakupiłeś.

Wymiana oświetlenia

Wymianę lub konserwację oświetlenia LED może wykonać tylko producent, jego technik serwisowy lub osoba o podobnych kwalifikacjach.

Rozpoczęcie pracy

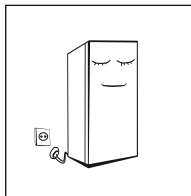

- Przed pierwszym uruchomieniem urządzenia zostaw lodówkę na co najmniej 2 godziny, aby chłodziwo się wyrównało, a dopiero potem podłącz ją do sieci elektrycznej.
- Lodówka powinna pracować 2 do 3 godzin, w przypadku wysokich letnich temperatur przynajmniej 4 godziny. Dopiero później możesz do niej włożyć świeże lub mrożone produkty spożywcze .

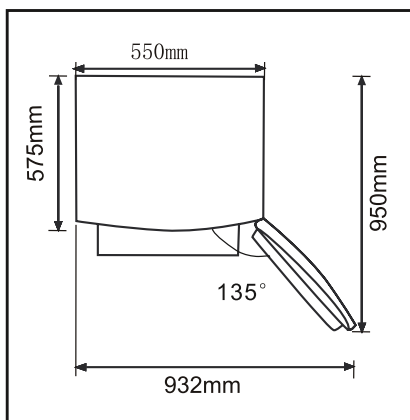

- Zostaw wokół lodówki odpowiednio dużo miejsca , aby wygodnie otwierać drzwiczki i wysuwać półki lub szuflady.

CZĘŚĆ 3: OPIS URZĄDZENIA I JEGO FUNKCJI

Opis urządzenia

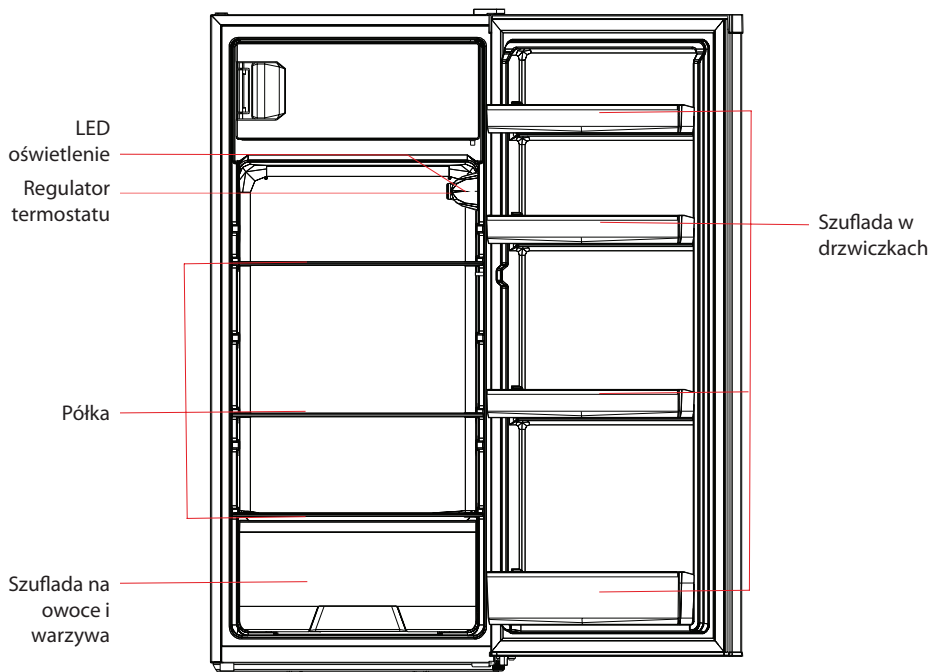

Powyższy rysunek jest jedynie ilustracyjny. Aktualne rozmieszczenie odpowiednich części zależy od modelu urządzenia, który zakupiłeś.

Przestrzeń chłodząca

- Przestrzeń chłodząca urządzenia jest odpowiednia do przechowywania owoców, warzyw, napojów i innej żywności, która zostanie skonsumowana w krótkim czasie.
- Żywność po obróbce termicznej należy najpierw ostudzić do temperatury pokojowej a dopiero potem włożyć do lodówki.
- Żywność przed włożeniem do lodówki należy zapakować lub włożyć do odpowiedniego pojemnika z pokrywką.
- Rozmieszczenie szklanych półek jest zmienne. Półki można przesunąć do góry lub do dołu tak, aby można było efektywnie i łatwo korzystać z przestrzeni przechowywania lodówki.

Funkcja

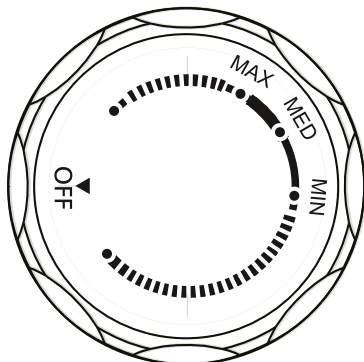

Powyższy rysunek jest jedynie ilustracyjny. Aktualny wygląd regulatora termostatu jest zależny od modelu urządzenia, które zakupiłeś.

- Obracając regulator termostatu na MAX zmniejszysz temperaturę wewnątrz lodówki.
- Obracając regulator termostatu na MIN podniesiesz temperaturę wewnątrz lodówki.
- Opisy na regulatorze termostatu stosują się tylko do poziomu temperatury, nie oznaczają aktualnej temperatury.

Po ustawieniu regulatora termostatu na „OFF” lodówka przestanie pracować.

WSKAZÓWKA: Za pomocą regulatora termostatu ustaw pożądaną temperaturę w zakresie między „MAX” a „MIN”.

CZĘŚĆ 4: KONSERWACJA URZĄDZENIA

Czyszczenie

- Należy regularnie usuwać kurz za lodówką i na podłodze, aby lodówka pracowała efektywnie i oszczędnie. Regularnie czyść wewnętrzną przestrzeń lodówki, zapobiega to tworzeniu nieprzyjemnych zapachów. Polecamy użycie do czyszczenia miękkiej ściereczki lub gąbki namoczonej w wodzie i niekorozyjne środki czyszczące. Później umyj lodówkę czystą wodą i wytrzyj suchą ścierką. Zostaw drzwiczki otwarte, wnętrze lodówki wyschnie samoistnie. Dopiero potem podłącz lodówkę do sieci elektrycznej.
- Do czyszczenia lodówki nie używaj twardych szczotek, stalowych kulek, druciaków, środków abrazyjnych, takich jak pasty do zębów, rozpuszczalniki organiczne (np. alkohol, aceton, olej bananowy itd.), wrząca woda ani kwaśne lub zasadowe substancje, można w ten sposób uszkodzić powierzchnię i wnętrze lodówki.
- Nie płucz lodówki wodą, może to negatywnie wpływać na jej właściwości elektroizolacyjne.



**PRZED ROZPOCZĘCIEM ROZMRAŻANIA I CZYSZCZENIA ZAWSZE
NAJPIERW ODŁĄCZ LODÓWKĘ OD SIECI ELEKTRYCZNEJ.**

Rozmrażanie

- Wyciągnij wtyczkę przewodu zasilającego z gniazdka.
- Z lodówki wyjmij wszystkie produkty spożywcze i odpowiednio je przechowaj tak, aby nie doszło do ich rozmrożenia.
- Wyczyść rurkę odciekową (użyj miękkiego materiału, aby nie doszło do uszkodzenia wkładki). Przygotuj odpowiednie naczynie i wyczyść pojemnik na wodę w przestrzeni kompresora (uważaj, aby woda nie wyciekła na ziemię).
- Możesz zostawić lodówkę aby samoistnie rozmarzła lub użyć do przyspieszenia tego procesu szczotki (używaj tylko plastikowej lub drewnianej, aby nie doszło do uszkodzenia wkładki lub rurki).
- Proces rozmrażania możesz przyspieszyć wkładając pojemnik z gorącą wodą do lodówki. Wodę powstałą podczas rozmrażania wysusz następnie ręcznikiem.
- Włóż żywność do lodówki i włącz zasilanie.

Gdy urządzenie nie pracuje

- Awaria zasilania: Gdy dojdzie do awarii zasilania, lodówka jest w stanie przechować żywność w nienaruszonym stanie przez kilka godzin nawet latem. Podczas awarii prądu zmniejsz częstotliwość otwierania drzwiczek na minimum i nie wkładaj do lodówki żadnej świeżej żywności.
- Długotrwała przerwa w pracy urządzenia: Odłącz lodówkę od sieci elektrycznej i wyczyść urządzenie. Zostaw uchylone drzwiczki, zapobiegiesz tworzeniu nieprzyjemnego zapachu.
- Przemieszczenie: Przed przemieszczeniem wyjmij z lodówki wszystkie produkty i przedmioty. Przymocuj szklane półki, szufladę na warzywa, szuflady do mrożenia itd. taśmą klejącą i dokręć nóżki wyrównujące. Lodówka podczas przestawiania i transportu musi być ciągle w pozycji pionowej, dozwolone przechylenie to max. 45°. Nie kładź lodówki poziomo lub do góry dnem.



**PO URUCHOMIENIU URZĄDZENIE POWINNO PRACOWAĆ STAŁE.
PRZERWA W PRACY MOŻE NEGATYWNIE WPŁYNAĆ NA ŻYWOTNOŚĆ
URZĄDZENIA.**

CZĘŚĆ 5: ROZWIĄZYWANIE PROBLEMÓW

Poniższe proste problemy możesz rozwiązać sam.

Jeśli ci się nie uda, zwróć się do serwisu klienta.

Lodówka nie pracuje	Sprawdź, czy lodówka jest podłączona do sieci elektrycznej i czy wtyczka kabla zasilającego jest właściwie włożona do gniazdka. Napięcie jest bardzo niskie. Doszło do awarii zasilania lub wyłączenia obwodów cząstkowych.
Brzydki zapach	Aromatyczną żywność należy przed włożeniem do lodówki odpowiednio zapakować. Sprawdź, czy w lodówce nie znajduje się zepsuta żywność. Wyczyść wnętrze lodówki.
Kompresor pracuje długi czas bez przerwy	Kompresor pracuje dłuższy czas bez przerwy głównie latem, gdy temperatura otoczenia jest wysoka. Nie polecamy wkładania do lodówki dużej ilości żywności równocześnie. Żywność i pokarmy należy najpierw ostudzić do temperatury pokojowej a dopiero potem włożyć do lodówki. Bardzo częste otwieranie drzwiczek lodówki.
Oświetlenie nie świeci	Sprawdź, czy lodówka jest podłączona do sieci elektrycznej i czy nie doszło do uszkodzenia oświetlenia. Uszkodzone oświetlenie powinien wymienić specjalista.
Drzwiczek nie da się całkowicie zamknąć	Opakowania żywności blokują drzwiczki. Lodówka jest przechylona.
Hałaśliwy dźwięk	Sprawdź, czy podłoga pod lodówką jest równa i czy lodówka jest właściwie wyrównana i stabilna. Sprawdź, czy akcesoria są umieszczone właściwie.
Uszczelnienie drzwiczek przestało uszczelniać	Usuń z uszczelnienia obce przedmioty. Odnowisz funkcjonalność uszczelnienia ogrzewając je i ochładzając (ogrzej je suszarką do włosów lub ciepłą ścierką).
Pojemnik odciekowy przecieka	W przestrzeni chłodzącej znajduje się bardzo dużo żywności lub pojemników z żywnością. Przechowywana żywność zawiera bardzo dużo wody, co prowadzi do rozmrożenia. Drzwiczki lodówki nie są porządnie zamknięte. Do lodówki dostaje się powietrze a z rozmrożonej żywności wycieka woda.
Gorąca powierzchnia lodówki	Ciepło zabudowanego kondensatora odprowadza się przez powierzchnię lodówki, co jest normalne. Jeśli powierzchnia lodówki bardzo się nagrzewa w wyniku wysokiej temperatury otoczenia i przechowywania dużej ilości żywności, zapewnij odpowiednią wentylację. Ułatwisz w ten sposób odprowadzanie ciepła.
Kondensat na powierzchni lodówki	Jeśli wilgotność otoczenia jest bardzo wysoka, na zewnętrznej powierzchni lodówki i na uszczelkach tworzy się kondensat. To zjawisko jest zupełnie normalne. Wytrzyj kondensat czystą ścierką.
Nadzwyczajny hałas	Brzęczenie: Kompresor może w trakcie pracy wydawać brzęczące dźwięki. Brzęczenie jest najgłośniejsze po włączeniu lub wyłączeniu. Jest to normalne zjawisko. Skrzypienie lub bulgotanie: Chłodziwo krążące wewnątrz urządzenia może wydawać bulgocące lub skrzypiące dźwięki, co jest całkowicie normalne.

CZĘŚĆ 6: POZOSTAŁE INFORMACJE

Klasy klimatyczne

Klasa	Symbol	Zakres temperatur otoczenia w °C
Subnormalna	SN	+10 do +32
Normalna	N	+16 do +32
Subtropikalna	ST	+ 16 do +38
Tropikalna	T	+ 16 do +43

Jak oszczędzić energię

- Urządzenie powinno być umieszczone w najchłodniejszej części pomieszczenia, z dala od zasięgu źródeł ciepła i bezpośrednich promieni słonecznych.
- Ciepłą żywność lub dania wystudź przed włożeniem do lodówki do temperatury pokojowej. Przeciążenie urządzenia przymusza kompresor do dłuższej pracy. Żywność, która się mrozi bardzo powoli, traci na jakości lub może zostać skażona.
- Upewnij się, że żywność jest dobrze zapakowana. Przed włożeniem do urządzenia wytrzyj ją, zmniejszysz tworzenie szronu w urządzeniu.
- Wewnętrznej przestrzeni urządzenia nie powinienes wyklądać folią aluminiową, papierem woskowym lub papierowymi ręcznikami. Materiały te naruszają cyrkulację zimnego powietrza a urządzenie pracuje mniej efektywnie.
- Żywność uporządkuj i opisz, aby ją później łatwo znaleźć i nie zostawiać drzwiczek urządzenia długo otwartych. Wyjmij jak najwięcej produktów naraz i zamknij jak najszybciej drzwiczki.

Codziennie używanie urządzenia

Aby zapobiec skażeniu żywności, respektuj następujące instrukcje:

- Długotrwałe otwieranie drzwi może powodować wyraźny wzrost temperatury w przestrzeni urządzenia.
- Regularnie czyść powierzchnie, które mogą mieć kontakt z żywnością i dostępne systemy odprowadzające wodę.
- Wyczyść pojemniki na wodę, jeśli nie były używane dłużej niż 48 godzin; przepłucz wodą, jeśli woda nie została pobrana przez kilka dni.
- Surowe mięso i ryby przechowuj w odpowiednich pojemnikach w lodówce, aby nie dochodziło do kontaktu z inną żywnością lub by nie spadały na nie krople.
- Dwugwiazdkowe przestrzenie do mrożenia żywności (jeśli są wymienione są odpowiednie do przechowywania wstępnie zmrożonej żywności, przechowywania lub produkcji lodów i produkcji kostek lodu.
- Jedno-, dwu- i trójgwiazdkowe przestrzenie nie są odpowiednie do mrożenia świeżej żywności.
- Jeśli zostawiasz urządzenie puste przez dłuższy czas, wyłącz je, rozmroź, wyczyść i zostaw drzwiczki otwarte, aby zapobiegać tworzeniu pleśni we wnętrzu urządzenia.

Umieszczaj różne rodzaje żywności w różnych przegródkach zgodnie z poniższą tabelą

Przestrzenie lodówki	Rodzaj żywności
Drzwi lub balkony lodówki	<ul style="list-style-type: none">• Żywność z substancjami konserwującymi pochodzenia naturalnego, jak na przykład dżemy, soki, napoje, przyprawy.• Nie przechowuj łatwo się psującej żywności.
Szuflada (szuflada na sałatę)	<ul style="list-style-type: none">• Owoce, zioła i warzywa powinno się umieszczać oddzielnie do pojemnika na warzywa.• Nie przechowuj bananów, cebuli, ziemniaków, czosnku w lodówce.
Półka lodówki - dno lodówki (box / szuflada)	<ul style="list-style-type: none">• Surowe mięso, drób, ryby (skrócony okres przechowywania).
Półka lodówki - środek	<ul style="list-style-type: none">• Produkty mleczne, jajka.
Półka lodówki - wierzch	<ul style="list-style-type: none">• Żywność, która nie potrzebuje gotowania, na przykład przeznaczona do bezpośredniego spożycia, delikatne mięso, resztki.

CZĘŚĆ 7: LIST INFORMACYJNY

LIST INFORMACYJNY: Philco

Marka handlowa: PHILCO 	
Marka	Philco
Identyfikacja modelu	PTB 1931
Typ urządzenia ³⁾	7
Klasa energetyczna (A... niskie zużycie energii elektrycznej do G... wysokie zużycie energii elektrycznej)	A+
Zużycie energii za 365 dni ¹⁾ (kWh)	201
Objętość użytkowa całkowita: l	193
z tego: objętość części chłodzącej l	177
z tego: objętość części mrozącej l	16
Gwiazdkowe oznakowanie przestrzeni mrozącej	****
No frost	Statyczny
Okres przechowywania przy wyłączeniu (czas wzrostu temperatury) [h]	15
Pojemność mrożenia kg/24 h	2
Klasa klimatyczna ²⁾	ST/N
Napięcie	220 - 240 V / 50 Hz
Hałas ⁴⁾ (dB) (re 1pW)	40
Rozmiary (cm) (gł. x wys. x dł.)	123,2 x 55 x 57,5
Masa (kg)	36,45
Urządzenie wstawiane	NIE
Urządzenie odpowiednie do przechowywania wina	NIE

- 1) Zużycie energii w kWh /rok oparta na wynikach znormalizowanego testu podczas 24 godz. Rzeczywiste zużycie energii jest zależne od sposobu używania oraz umieszczenia urządzenia.
- 2) SN: temperatura otoczenia od +10 °C do +32 °C
ST: temperatura otoczenia od +18 °C do +38 °C
N: temperatura otoczenia od +16 °C do +32 °C
T: temperatura otoczenia w zakresie +16°C do +43°C
- 3) 1 = Lodówka bez przestrzeni z niską temperaturą
7 = Lodówka/zamrażarka, z przestrzeniami o niskiej temperaturze *(***)
8 = Zamrażarka pionowa
- 4) Hałas zgodnie z Normą europejską EN 60704.

WSKAZÓWKI O INFORMACJE DOTYCZĄCE LIKWIDACJI ZUŻYTYCH OPAKOWAŃ

Materiały z opakowań zlikwiduj w publicznym punkcie likwidacji odpadów.

LIKWIDACJA ZUŻYTYCH URZĄDZEŃ ELEKTRYCZNYCH I ELEKTRONICZNYCH



Znaczenie symbolu na produkcie, jego akcesoriach lub opakowaniu oznacza, że z tym produktem nie wolno obchodzić się, jak ze zwykłym odpadem komunalnym. Zlikwiduj ten produkt w odpowiednim punkcie zbiórki i recyklingu odpadów z urządzeń elektrycznych i elektronicznych. Ewentualnie w niektórych państwach Unii Europejskiej lub innych państwach europejskich jest możliwy zwrot produktu lokalnemu sprzedawcy, w przypadku zakupu podobnego nowego produktu. Odpowiednia likwidacja tego produktu pomoże oszczędzić cenne źródła naturalne i pomoże w prewencji ewentualnego negatywnego wpływu na środowisko i zdrowie ludzkie, do którego mogłoby dojść w wyniku niewłaściwej likwidacji odpadów. Szczegółowe informacje uzyskasz od lokalnego urzędu lub w najbliższym centrum zbiórki odpadów. Niewłaściwa likwidacja tego typu odpadu może podlegać wewnątrzpaństwowym przepisom o mandatach.

Informacja dla firm w Unii Europejskiej

Jeśli chcesz zlikwidować urządzenie elektryczne lub elektroniczne, poproś o potrzebne informacje swojego sprzedawcę lub dostawcę.

Likwidacja w innych państwach poza Unią Europejską

Jeśli chcesz zlikwidować ten produkt, poproś o niezbędne informacje o odpowiednim sposobie likwidacji w miejscowym urzędzie lub u swojego sprzedawcy.



Ten produkt spełnia wszystkie podstawowe wymagania rozporządzenia UE, które się do niego stosują.

Zmiany w tekście, dizajnie i danych technicznych mogą się pojawić bez uprzedniego ostrzeżenia i zastrzegamy sobie prawo do wykonania tychże zmian.



OSTRZEŻENIE! *PODCZAS UŻYWANIA, SERWISOWANIA ORAZ LIKWIDACJI ZWRÓĆ UWAGĘ NA SYMBOL PODOBNY DO TEGO PO LEWEJ STRONIE, KTÓRY JEST UMIESZCZONY NA TYLNEJ STRONIE URZĄDZENIA (TYLNY PANEL LUB KOMPRESOR) O ŻÓŁTYM LUB POMARAŃCZOWYM KOLORZE. JEST TO SYMBOL OSTRZEGAWCZY O RYZYKU POŻARU. SĄ TU MATERIAŁY PALNE RUR I KOMPRESOR. BĄDŹ Z DALA OD ŹRÓDEŁ OGNIA PODCZAS UŻYWANIA, OBSŁUGI URZĄDZENIA I LIKWIDACJI.*



HŰTŐSZEKRÉNY

HASZNÁLATI UTASÍTÁS

PHILCO



Famous for Quality the World Over

PTB 1931

**Tisztelt vásárlónk,
Köszönjük, hogy PHILCO terméket vásárolt. Kérjük, hogy a készülék helyes használata érdekében olvassa el az útmutatóban összefoglalt használati utasításokat.**

TARTALOM

1. RÉSZ: BIZTONSÁGI UTASÍTÁSOK.....	3
A FIGYELMEZTETŐ JELZÉSEK JELENTÉSE.....	9
ÁRAMMAL KAPCSOLATOS TUDNIVALÓK.....	9
HASZNÁLATTAL KAPCSOLATOS FIGYELMEZTETÉSEK.....	11
A KÉSZÜLÉK ELHELYEZÉSE - FIGYELMEZTETÉSEK.....	12
ENERGIÁVAL KAPCSOLATOS FIGYELMEZTETÉSEK.....	13
A KÉSZÜLÉK SELEJTEZÉSÉVEL KAPCSOLATOS TUDNIVALÓK.....	13
2. RÉSZ: A HŰTŐSZEKRENY HELYES HASZNÁLATA	14
ELHELYEZÉS	14
SZINTEZŐ LÁBAK.....	15
AZ AJTÓNYITÁS IRÁNYÁNAK MEGFORDÍTÁSA.....	16
IZZÓCSERE	18
ÜZEMBE HELYEZÉS	18
3. RÉSZ: A KÉSZÜLÉK RÉSZEI ÉS FUNKCIÓI	19
A KÉSZÜLÉK RÉSZEI	19
HŰTŐTÉR.....	19
FUNKCIÓ	20
4. RÉSZ: A KÉSZÜLÉK TISZTÍTÁSA ÉS ÁPOLÁSA	21
TISZTÍTÁS.....	21
LEOLVASZTÁS.....	21
AZ ÜZEMELTETÉS MEGSZAKÍTÁSA.....	21
5. RÉSZ: HIBAELHÁRÍTÁS	22
6. RÉSZ: TOVÁBBI TUDNIVALÓK	23
KLIMATIKUS OSZTÁLYOK.....	23
ENERGIATAKARÉKOSSÁGI TIPPEK.....	24
MINDENNAPOS HASZNÁLAT	24
7. RÉSZ: TERMÉKLEP.....	25



A készülék tesztelése az EU vonatkozó, érvényes szabványai szerint zajlott. A készülék megfelel az Európai Unió elektromos készülékek használatára vonatkozó biztonsági szabványainak.

Tisztelt vásárlónk:

Köszönjük, hogy megvásárolta ezt a hűtőszekrényt. Kérjük, hogy a készülék legjobb használata érdekében olvassa el ezt az útmutatót.

A csomagolás selejtezésénél figyelembe kell venni az aktuális környezetvédelmi követelményeket.

Minden típusú hűtőkészülék selejtezésénél értesíteni kell a helyi hivatalt, ahol a biztonságos selejtezésre vonatkozó pontos információkkal szolgálnak majd.

Ez a készülék csak eredeti rendeltetési céljára használható.

FIGYELEM:

A készüléket nem használhatják felügyelet nélkül gyermekek és idős személyek. Ügyelni kell, hogy gyermekek ne játszanak a készülékkel.

1. RÉSZ: BIZTONSÁGI UTASÍTÁSOK



VIGYÁZAT: TŰZVESZÉLY / GYŰLÉKONY ANYAG

A KÉSZÜLÉK HÁZTARTÁSOKBAN ÉS HASONLÓ HELYEKEN VALÓ HASZNÁLATRA KÉSZÜLT, MINT: ALKALMAZOTTAK KONYHÁJA BOLTOKBAN, IRODÁKBAN ÉS MÁS MUNKAHELYEKEN; WELLNESS, SZÁLLODÁK, MOTELEK ÉS MÁS SZÁLLÁSHELYEK VENDÉGEI SZÁMÁRA; REGGELIT SZOLGÁLTATÓ SZÁLLÁSOK; CATERING ÉS MÁS, NEM IPARI JELLEGŰ HELYEK.

A SÉRÜLT KÁBELT BIZTONSÁGI OKOKBÓL CSAK A GYÁRTÓ, SZERVIZ-TECHNIKUS VAGY MÁS KÉPZETT SZEMÉLY CSERÉLHETI KI.

NE TÁROLJON ROBBANÁSVESZÉLYES ANYAGOKAT A KÉSZÜLÉKBEN, MINT PL. AEROSZOLOS TARTÁLYOKAT GYŰLÉKONY TARTALOMMAL.

VÁLASSZA LE A HŰTŐSZEKRENYT AZ ELEKTROMOS HÁLÓZATRÓL A CSATLAKOZÓDUGÓ KIHÚZÁSÁVAL, HA NEM HASZNÁLJA A KÉSZÜLÉKET, VALAMINT MINDEN TISZTÍTÁS ELŐTT IS.

 **VIGYÁZAT!** NE BLOKKOLJA A SZABADONÁLLÓ VAGY BEÉPÍTETT KÉSZÜLÉK SZELLŐZŐNYÍLÁSAIT.

 **VIGYÁZAT!** A LEOLVASZTÁS MEGGYORSÍTÁSÁRA NEM SZABAD MECHANIKUS ESZKÖZÖKET VAGY MÁS, A GYÁRTÓ ÁLTAL NEM JAVASOLT ESZKÖZÖKET HASZNÁLNI.

 **VIGYÁZAT!** NEM SZABAD MEGRONGÁLNI A HŰTŐKÖRT!

 **VIGYÁZAT!** A HŰTŐRENDSZER NAGY NYOMÁS ALATT KERINGŐ HŰTŐKÖZEGET TARTALMAZ. NE MANIPULÁLJA A RENDSZERT. A JAVÍTÁSOKAT CSAK KÉPZETT TECHNIKUSOK VÉGEZHETIK EL.

 **VIGYÁZAT!** NE HASZNÁLJON A HŰTŐTÉRBE ELEKTROMOS KÉSZÜLÉKEKET, A GYÁRTÓ ÁLTAL JAVASOLT ESZKÖZÖK KIVÉTELÉVEL.

 **VIGYÁZAT!** A KÉSZÜLÉKET A GYÚLÉKONY GÁZOK ÉS HŰTŐKÖZEGEK HASZNÁLATÁRA VONATKOZÓ HELYI ELŐÍRÁSOK ÉRTELMÉBEN KELL HASZNÁLNI.

 **VIGYÁZAT!** NE HELYEZZEN TÖBB HORDOZHATÓ CSATLAKOZÓT A KÉSZÜLÉK HÁTSÓ RÉSZÉHEZ.

 **VIGYÁZAT!** A KÉSZÜLÉK HASZNÁLATÁNÁL ÜGYELNI KELL, HOGY NE SÉRÜLJÖN MEG VAGY CSÍPŐDJÖN BE A TÁPKÁBEL.

 **VIGYÁZAT!** A KÉSZÜLÉK HÁTLAGJÁNÁL NEM LEHETNEK ELOSZTÓ ALJZATOK VAGY HORDOZHATÓ TÁPFORRÁSOK.

 **VIGYÁZAT!** A SÉRÜLT KÁBELT A FENNÁLLÓ VESZÉLYEK MIATT CSAK A MÁRKASZERVIZBEN CSERÉLHETIK KI. TILOS A KÉSZÜLÉK HASZNÁLATA, HA A KÁBEL MEGSÉRÜLT.

 **VIGYÁZAT!** NE HASZNÁLJON A LEOLVASZTÁSHOZ MECHANIKUS ESZKÖZÖKET, VAGY MÁS, A GYÁRTÓ ÁLTAL NEM JAVASOLT ESZKÖZÖKET.

 **VIGYÁZAT!** NE HASZNÁLJON A HŰTŐTÉRBEN ELEKTROMOS KÉSZÜLÉKEKET, A GYÁRTÓ ÁLTAL JAVASOLT ESZKÖZÖK KIVÉTELÉVEL.

 **VIGYÁZAT!** GYERMEKEK BESZORULÁSÁNAK VESZÉLYE. A RÉGI HŰTŐ-VAGY FAGYASZTÓKÉSZÜLÉK SELEJTEZÉSE ELŐTT:

- SZERELJE LE AZ AJTÓT.
- HAGYJA A KÉSZÜLÉKBEN A POLCOKAT ÉS FIÓKOKAT. A GYERMEKEK ÍGY NEM TUDNAK MAJD BEMÁSZNI ÉS BESZORULNI A KÉSZÜLÉKBE.

HÚTÓKÖZEG

A HÚTÓKÖZEG ÉS A CIKLOPENTÁN HAB A KÉSZÜLÉKBEN GYÚLÉKONYAK. AZ ELAVULT KÉSZÜLÉKET NEM SZABAD POTENCIÁLISAN GYÚLÉKONY TÁRGYAK KÖZELÉBEN TÁROLNI. AZ ELAVULT KÉSZÜLÉK SELEJTEZÉSÉT ÉS ÚJRAHASZNOSÍTÁSÁT CSAK EGY KELLŐ KÉPESÍTÉSSEL RENDELKEZŐ HULLADÉKSELEJTEZŐ VÁLLALAT VÉGEZheti EL. ELLENKEZŐ ESETBEN FENNÁLL A KÖRNYEZETRE GYAKOROLT NEGATÍV HATÁSOK ÉS SZEMÉLYI SÉRÜLÉSEK VESZÉLYE.

EN SZABVÁNY: EZT A KÉSZÜLÉKET CSAK OLYAN ESETBEN HASZNÁLHATJÁK 8 ÉVNÉL IDŐSEBB GYERMEKEK ÉS KORLÁTOZOTT TESTI, ÉRZÉKSZERVI VAGY SZELLEMI KÉPESSÉGEKKEL RENDELKEZŐ SZEMÉLYEK, HA FELÜGYELNEK RÁJUK, VAGY TISZTÁBAN VANNAK A KÉSZÜLÉK HASZNÁLATÁVAL ÉS A HASZNÁLATTAL JÁRÓ VESZÉLYEKSEL. A KÉSZÜLÉKKEL NEM JÁTSZHATNAK GYERMEKEK. A TISZTÍTÁST ÉS ÁPOLÁST NEM VÉGEZHETIK GYERMEKEK FELNŐTT SZEMÉLY FELÜGYELETE NÉLKÜL. 3 ÉS 8 ÉV KÖZÖTTI GYERMEKEK ÖNÁLLÓAN IS BEHELYEZHETNEK ÉLELMISZERT A KÉSZÜLÉKBE, ILLETVE KIEMELHETNEK ÉLELMISZERT A KÉSZÜLÉKBŐL.



AZ ÉLELMISZER-FERTŐZÉS VESZÉLYÉNEK ELKERÜLÉSE VÉGETT TARTSA BE AZ ALÁBBI AKAT:

- A HOSSZABB IDŐRE NYITVA HAGYOTT AJTÓ JELENTŐS HŐMÉRSÉKLET-EMELKEDÉSHEZ VEZETHEZ A KÉSZÜLÉKBEN. RENDSZERESEN MEG KELL TISZTÍTANI AZ ÉLELMISZERREL ÉRINTKEZŐ FELÜLETEKET A KÉSZÜLÉKBEN. ÜGYELJEN A LEFOLYÓRENDSZER ELÉRHETŐ RÉSZEINEK TISZTÍTÁSÁRA.
- TISZTÍTSA MEG A VÍZTARTÁLYT; ÖBLÍTSE ÁT A VÍZ-FORRÁSHOZ CSATLAKOZOTT VÍZBEVEZETŐ RENDSZERT, HA 5 NAPON ÁT NEM ÁRAMLOTT BENNE VÍZ.
(MEGJEGYZÉS 1)
- A NYERS HÚST ÉS HALAT MEGFELELŐ EDÉNYEKBE KELL TÁROLNI ÚGY, HOGY NE ÉRINTKEZZENEK MÁS ÉLELMISZERREL.
- A KÉT CSILLAGGAL (**) JELÖLT REKESZEK FAGYASZTOTT ÉLELMISZER TÁROLÁSÁHOZ VAGY FAGYLALT ÉS JÉGKOCKÁK KÉSZÍTÉSÉHEZ IS ALKALMASAK.
(MEGJEGYZÉS 2)
- AZ EGY (*), KETTŐ (**) VAGY HÁROM (***) CSILLAGGAL JELÖLT REKESZEK NEM ALKALMASAK FRISS ÉLELMISZER FAGYASZTÁSÁHOZ.
(MEGJEGYZÉS 3)
- HA HOSSZABB IDEIG NEM HASZNÁLJA MAJD A KÉSZÜLÉKET, KAPCSOLJA KI, OLVASSZA LE, TISZTÍTSA MEG, SZÁRÍTSA KI ÉS HAGYJA NYITVA AZ AJTÓT A KELLEMTÉLEN SZAGOK ÉS PENÉSZ KÉPZŐDÉSÉNEK ELKERÜLÉSE VÉGETT.
MEGJEGYZÉS 1, 2, 3: AZ ÖN KÉSZÜLÉKÉRE ESETLEG NEM VONATKOZIK VALAMENNYI MEGJEGYZÉS, EZ MINDIG A KONKRÉT MODELLTŐL FÜGG.

A KÉSZÜLÉK HÁZTARTÁSOKBAN ÉS HASONLÓ HELYEKEN HASZNÁLHATÓ, MINT

- ALKALMAZOTTAK KONYHÁIBAN BOLTOKBAN, IRODÁKBAN VAGY MÁS MUNKAHELYEKEN;
- SZÁLLODÁK, MOTELEK ÉS MÁR SZÁLLÁSHELYEK VENDÉGEI ÁLTAL;
- REGGELIT SZOLGÁLTATÓ SZÁLLÁSHELYEKEN;
- MENZÁKON ÉS MÁR, NEM IPARI JELLEGŰ, ÉTKEZÉST SZOLGÁLTATÓ HELYEKEN.

A figyelmeztető jelzések jelentése

 Tilos	A tiltás jele. Az ilyen jelölésű utasítások mellőzése és be nem tartása a készülék károsodásához vagy személyi sérülésekhez vezethet.
 Figyelem	Figyelmeztető jel. Szigorúan be kell tartani az ilyen jelölésű utasításokat; ellenkező esetben fennáll a károsodás vagy személyi sérülések veszélye.
 Megjegyzés	A megjegyzések jele. Az ilyen jelölésű utasítások fokozott óvatosságra intenek. Óvatosság hiánya esetén fennáll a könnyű vagy közepesen súlyos sérülések, illetve anyagi károk veszélye.

Ez az útmutató fontos felhasználói utasításokat tartalmaz, amelyeket be kell tartani.

ÁRAMMAL KAPCSOLATOS TUDNIVALÓK

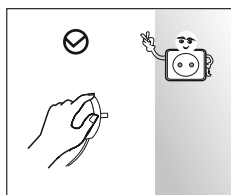

- A KÉSZÜLÉK LEVÁLASZTÁSÁNÁL AZ ÁRAMKÖRRŐL MINDIG A CSATLAKOZÓDUGÓT KELL MEGFOGNI, NEM A VEZETÉKET. FOGJA MEG A DUGÓT ÉS HÚZZA KI A DUGALJBÓL.
- ÜGYELNI KELL, HOGY NE SÉRÜLJÖN MEG A VEZETÉK. BIZTONSÁGI OKOKBÓL TILOS A KÉSZÜLÉK HASZNÁLATA SÉRÜLT VEZETÉK ESETÉN.

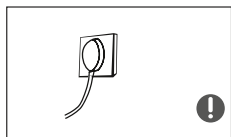

- A KÉSZÜLÉK CSATLAKOZTATÁSÁHOZ EGY MEGFELELŐ ELEKTROMOS ALJZATOT KELL HASZNÁLNI. NE CSATLAKOZTASSON MÁS KÉSZÜLÉKET EHHEZ AZ ALJZATHOZ. A CSATLAKOZÓDUGÓT SZILÁRDAN BE KELL DUGNI A DUGALJBA, ELLENKEZŐ ESETBEN FENNÁLL A TŰZKÉPZŐDÉS VESZÉLYE.
- ÜGYELNI KELL, HOGY AZ ELEKTROMOS ALJZAT FÖLDELVE LEGYEN.



- GÁZ, VAGY MÁΣ GYŰLÉKONY ANYAG SZIVÁRGÁSA ESETÉN BE KELL ZÁRNI A GÁZSZELEPET, ÉΣ KI KELL NYITNI AZ ABLAKOKAT ÉΣ AJTÓKAT. NE VÁLASSZA LE A HÁLÓZATRÓL A HŰTŐT VAGY MÁΣ ELEKTROMOS KÉSZŰLÉKET, MERT EGY KIPATTANÓ SZIKRA TŰZET OKOZHAT.

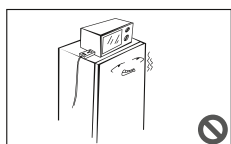

- NE HELYEZZEN MÁΣ ELEKTROMOS KÉSZŰLÉKET A HŰTŐ FELÜLETÉRE, KIVÉVE A GYÁRTÓ ÁLTAL JAVASOLT TÍPUSOKAT.

HASZNÁLATTAL KAPCSOLATOS FIGYELMEZTETÉSEK

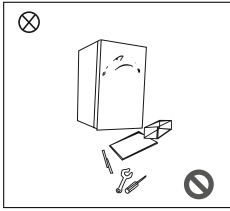

- NE SZERELJE SZÉT ÉS NE VÁLTOZTASSA MEG A HŰTŐSZEKRENYT. ÜGYELJEN, HOGY NE SÉRÜLJÖN MEG A HŰTŐKÖR; AZ ÁPOLÁST ÉS JAVÍTÁSOKAT SZAKEMBEREKRE KELL BÍZNI.
- A SÉRÜLT KÁBELT BIZTONSÁGI OKOKBÓL CSAK A GYÁRTÓ, SZERVIZ-TECHNIKUS VAGY MÁŠ KÉPZETT SZEMÉLY CSERÉLHETI KI.

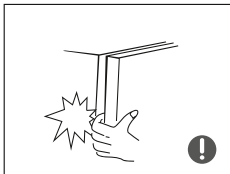

- AZ AJTÓ ÉS A KÉSZÜLÉK TESTE KÖZÖTTI RÉSEK KICSIK. ÜGYELJEN, HOGY NE DUGJA BE A KEZÉT, MERT BECSÍPÖD HET. A KÉSZÜLÉK AJTAJÁT ÓVATOSAN ÉS FINOMAN KELL BECSUKNI, HOGY AZ ÉLELMISZER NE BORULJON FEL.
- NE HELYEZZEN A FAGYASZTÓTÉRBE NEDVES KÉZZEL ÉLELMISZERT VAGY ÉTELES DOBOZOKAT, HA BE VAN KAPCSOLVA A KÉSZÜLÉK. FENNÁLL A FAGYÁSI SÉRÜLÉSEK VESZÉLYE. FŐLEG FÉMTARTÁLYOK HASZNÁLATA ESETÉN KELL FOKOZOTTAN ÜGYELNI.



- NE ENGEDJE, HOGY GYERMEKEK MÁSSZANAK A HŰTŐBE VAGY ANNAK AJTAJÁRA. FENNÁLL A GYERMEKEK BESZORULÁSÁNAK ÉS FULLADÁSÁNAK, ILLETVE SÉRÜLÉSEINEK VESZÉLYE.

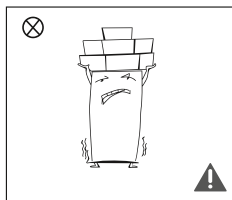

- NE HELYEZZEN NEHÉZ TÁRGYAKAT A KÉSZÜLÉK FELÜLETÉRE. EZEK A TÁRGYAK AJTÓNYITÁS – VAGY ZÁRÁS ESETÉN LEESHETNEK ÉS A KÖZELBEN TARTÓZKODÓ SZEMÉLYEK MEGSÉRÜLHETNEK.
- HIBÁS MŰKÖDÉS ESETÉN, ILLETVE TISZTÍTÁS ELŐTT MINDIG HÚZZA KI A KÉSZÜLÉK CSATLAKOZÓDUGÓJÁT A DUGALJBÓL. LEVÁLASZTÁS UTÁN LEGALÁBB 5 PERCET VÁRNI KELL A HŰTŐSZEKRÉNY ÚJABB CSATLAKOZTATÁSA ELŐTT AZ ÁRAMKÖRHÖZ. ELLENKEZŐ ESETBEN A KOMPRESSZOR MEGSÉRÜLHET AZ EGYMÁST KÖVETŐ INDÍTÁSOK KÖVETKEZTÉBEN.

A KÉSZÜLÉK ELHELYEZÉSE - FIGYELMEZTETÉSEK

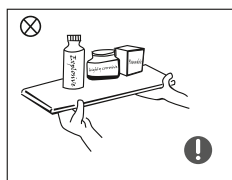

- NE HELYEZZEN GYÚLÉKONY, ROBBANÉKONY, NEM STABIL VAGY ERŐSEN KORROZÍV ANYAGOKAT A HŰTŐSZEKRÉNYBE - EZ A KÉSZÜLÉK KÁROSODÁSÁHOZ VAGY TŰZ KÉPZŐDÉSÉHEZ VEZETHET.
- A KÉSZÜLÉK KÖZELÉBEN NEM LEHETNEK GYÚLÉKONY ANYAGOK. FENNÁLL A TŰZKÉPZŐDÉS VESZÉLYE.

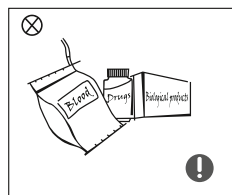

- A KÉSZÜLÉK HÁZTARTÁSOK SZÁMÁRA, TEHÁT ÉLELMISZER TÁROLÁSÁRA KÉSZÜLT. NEM HASZNÁLHATÓ EGYÉB CÉLOKRA, PL. VÉR, GYÓGYSZEREK VAGY BIOLÓGIAI ANYAGOK TÁROLÁSÁRA.



- **NE TÁROLJON A FAGASZTÓTÉRBE SÖRT VAGY MÁS, ÜVEGBEN, ZÁRTHATÓ TARTÁLYBAN TÁROLT ITALT; AZ ÜVEG VAGY ZÁRT TARTÁLYOK FAGYOS ÁLLAPOTBAN ELREPEDHETNEK ÉS A KÉSZÜLÉK MEGSÉRÜLHET.**

Energiával kapcsolatos figyelmeztetések

1. A készülék esetleg nem fog megfelelően működni (a fagaszttérben tárolt élelmiszer magasabb hőmérsékletek esetén kiolvadhat), ha a környező hőmérséklet értéke hosszabb ideig a gyártó által meghatározott határérték körül mozog.
2. A fagaszttérben vagy az alacsony hőmérsékletű rekeszekben nem szabad pezsgő italokat tárolni. Néhány élelmiszert, mint a fagylaltot, nem ajánlatos közvetlenül a kiemelés után fagyasztani, mert fennáll a fagyási sérülések veszélye.
3. Ne lépje túl a gyártó által megszabott, az élelmiszer csomagolásán feltüntetett szavatossági időt. Ez főleg a boltokban vásárolt, gyorsfagyasztott élelmiszerekre vonatkozik.
4. A hűtőszekrény leolvasztásánál megfelelő óvintézkedéseket kell hozni a fagyasztott élelmiszer kiolvadásának elkerülése végett. Ennek egyik módja az élelmiszer becsomagolása több réteg újságpapírba.
5. A hűtőszekrény manuális leolvasztása, ápolása vagy tisztítása miatti magasabb hőmérséklet kedvezőtlenül befolyásolja a tárolási idő hosszát.
6. Ha zár is van a készülék ajtaján vagy burkolatán, a kulcsot biztonságos távolságban kell tartani gyermekektől és magától a készüléktől. A gyermekek beszorulhatnak a készülékbe.

A készülék selejtezésével kapcsolatos tudnivalók



A HŰTŐKÖZEG ÉS A CIKLOPENTÁN HAB A KÉSZÜLÉKBEN GYŰLÉKONYAK. AZ ELAVULT KÉSZÜLÉKET NEM SZABAD POTENCIÁLISAN GYŰLÉKONY TÁRGYAK KÖZELÉBEN TÁROLNI. AZ ELAVULT KÉSZÜLÉK SELEJTEZÉSÉT ÉS ÚJRAHASZNOSÍTÁSÁT CSAK EGY KELLŐ KÉPESÍTÉSSEL RENDELKEZŐ HULLADÉKSELEJTEZŐ VÁLLALAT VÉGEZHETI EL. ELLENKEZŐ ESETBEN FENNÁLL A KÖRNYEZETRE GYAKOROLT NEGATÍV HATÁSOK ÉS SZEMÉLYI SÉRÜLÉSEK VESZÉLYE.



SELEJTEZÉS ELŐTT SZERELJE LE A HŰTŐ AJTAJÁT, VEGYE KI AZ AJTÓTÖMÍTÉST ÉS A POLCOKAT. AZ AJTÓT ÉS A POLCOKAT TÁROLJA ELKÜLÖNÍTVE. A KÉSZÜLÉKBE ÍGY NEM TUDNAK MAJD GYERMEKEK BEMÁSNANI ÉS BESZORULNI.

2. RÉSZ: A HŰTŐSZEKRÉNY HELYES HASZNÁLATA

Elhelyezés

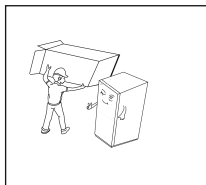

- A hűtőszekrény üzembe helyezése előtt távolítsa el a csomagolóanyagot, beleértve az alsó alátétet, habszivacsot és a készülék belsejében lévő szalagokat; vegye le a védőfóliát a készülékről és az ajtóról.

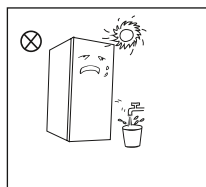

- A hűtőszekrényt hőforrásoktól és közvetlen napsugaraktól távol kell elhelyezni. Ne helyezze nedves helyiségbe vagy víz közelébe a készüléket, így meg lehet előzni a korróziót és a szigetelés hatékonyságának romlását.
- Ne fecskendezzen vizet a készülékre, és ne merítse vízbe. Ne helyezze nedves közegbe a hűtőszekrényt, ahol fennáll a víz fecskendezésének lehetősége. Ilyen helyzetek negatív hatással vannak a hűtőszekrény elektroszigetelő tulajdonságaira.

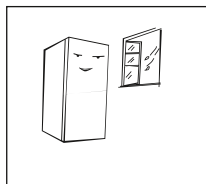

- A hűtőszekrényt jól szellőztetett helyiségbe kell helyezni. A készülék alatti felület legyen egyenes és elég szilárd ahhoz, hogy elbírja a hűtőszekrényt (szükség esetén használja a szintező lábakat a készülék szintjének beállításához).

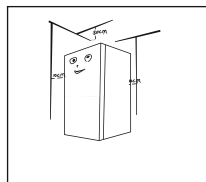

- A hűtőszekrény felett legalább 30 cm üres teret kell hagyni. A készüléket fal mellé kell helyezni úgy, hogy a készülék hátlapja és a fal között 10 cm-nél szélesebb rés legyen a felesleges hő elillanásának biztosításához.



Szerelés előtti biztonsági utasítások:

Az útmutatóban összefoglalt utasítások csak tájékoztató jellegűek. Az Ön hűtőkészüléke az ábrázolttól eltérő modell lehet. Szerelés és a tartozékok behelyezése előtt le kell választani a készüléket az elektromos hálózatról.

Megfelelő óvintézkedéseket kell hozni a készülék felbillenése és az ebből adódó sérülések megelőzése érdekében.

Szintező lábak

A szintező lábak vázlatrajza

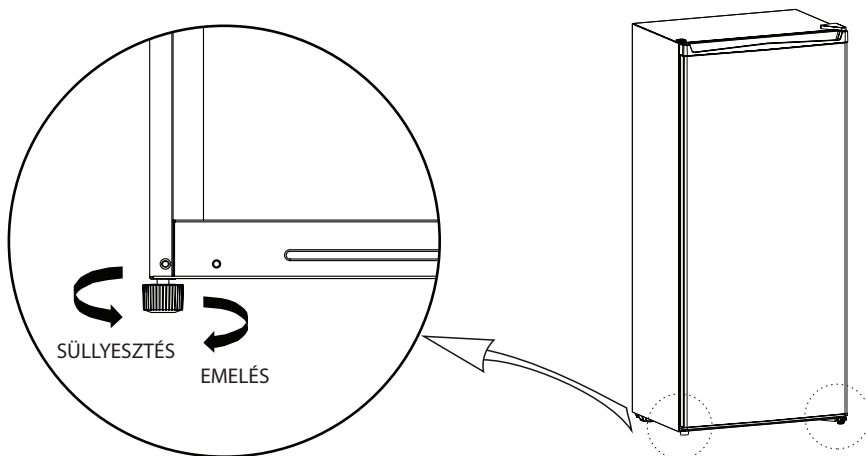





(A fenti ábra tájékoztató jellegű. A szintező lábak aktuális elhelyezése a konkrét modelltől függően változó lehet.)

A hűtőszekrény szintezése:

- A szintező láb elfordításával az óramutató járásának irányában meg lehet emelni az adott részt.
- A szintező láb elfordításával az óramutató járásával ellenkező irányban az adott rész alacsonyabbra kerül.
- Állítsa be a jobb- és baloldali szintező lábat úgy, hogy a készülék egyenesen álljon és ne billegjen.

Az ajtónyitás irányának megfordítása

A művelethez szükséges eszközök			
	Keresztfejű csavarhúzó		Spatula Vékony csavarhúzó
	Csavarkulcs 5/16"		Maszkolószalag

1. Kapcsolja ki a hűtőt és vegye ki az ajtó rekeszeinek tartalmát.
2. Szerelje le a felső zsanér burkolatát és a nyílás fedőlappját a másik oldalon.

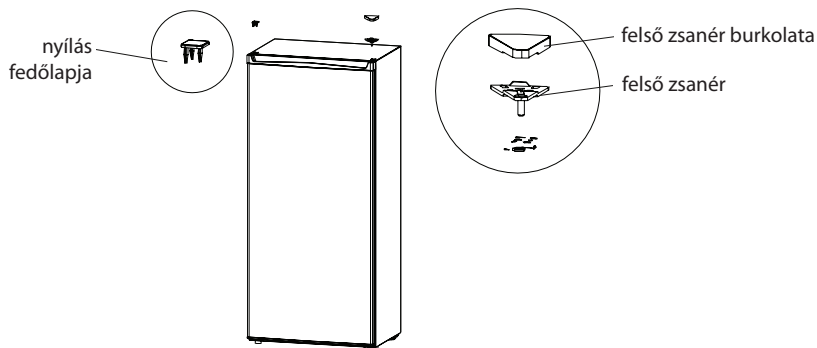

3. Vegye ki az ajtót, alsó zsanért, és a szintező lábat.
 4. Helyezze az alsó zsanért és a szintező lábat a készülék vázának másik oldalára.
- + Szerelje le az ajtófékét és szerelje fel az ajtó alsó részének másik oldalára.

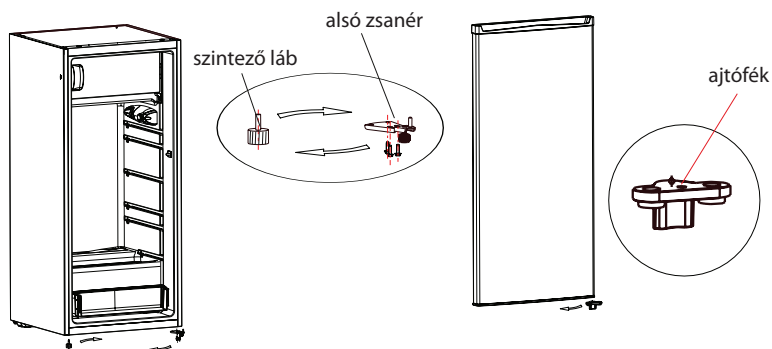

5. Helyezze az ajtót az alsó zsanérra, szerelje fel a felső zsanért, a felső zsanér burkolatát és a nyílás fedőlapját a másik oldalon.

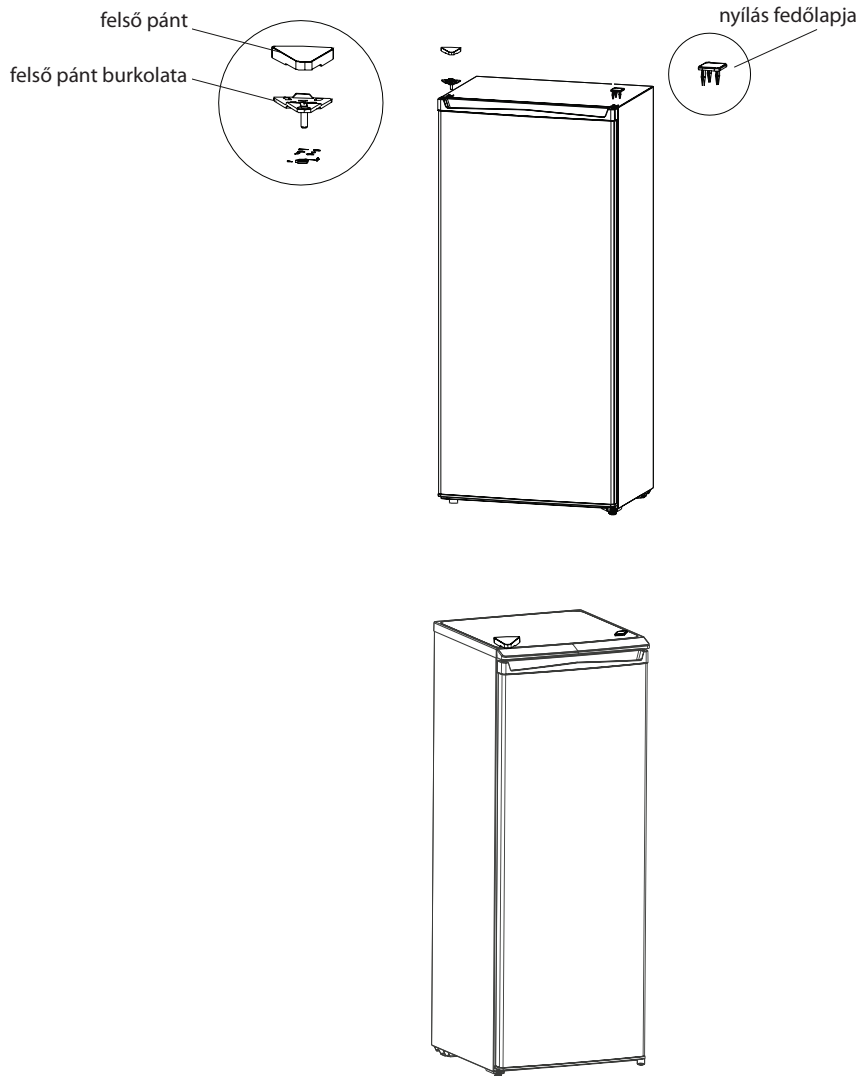

A fenti ábra tájékoztató jellegű. A tartozékok aktuális elhelyezése a konkrét modelltől függően változó lehet.

Izzócsere

A LED izzók cseréjét és gondozását csak a gyártó, szerviz-technikus vagy hasonlóan képzett személy végezheti el.

Üzembe helyezés

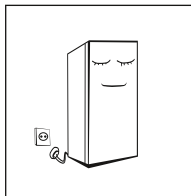

- Üzembe helyezés előtt hagyja üresen állni a hűtőszekrényt legalább 2 órán át a hűtőközeg stabilizálása miatt, majd csatlakoztassa az áramkörhöz.
- A hűtőt ajánlatos legalább 2-3 órán át, magas nyári hőmérsékletek esetén legalább 4 órán át üresen üzemeltetni. Csak ezután szabad friss vagy fagyasztott élelmiszert helyezni a készülékbe.

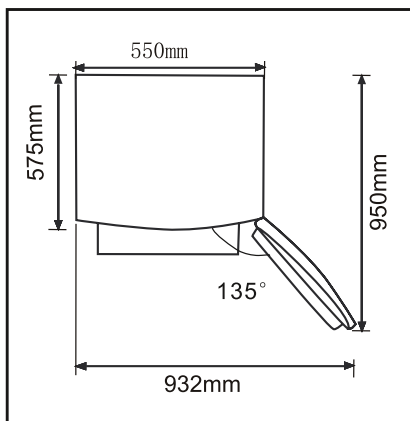

- A hűtőszekrény körül elegendő szabad teret kell hagyni az ajtó kényelmes nyitásához és a rekeszek vagy dobozok kihúzásához.

3. RÉSZ: A KÉSZÜLÉK RÉSZEI ÉS FUNKCIÓI

A készülék részei

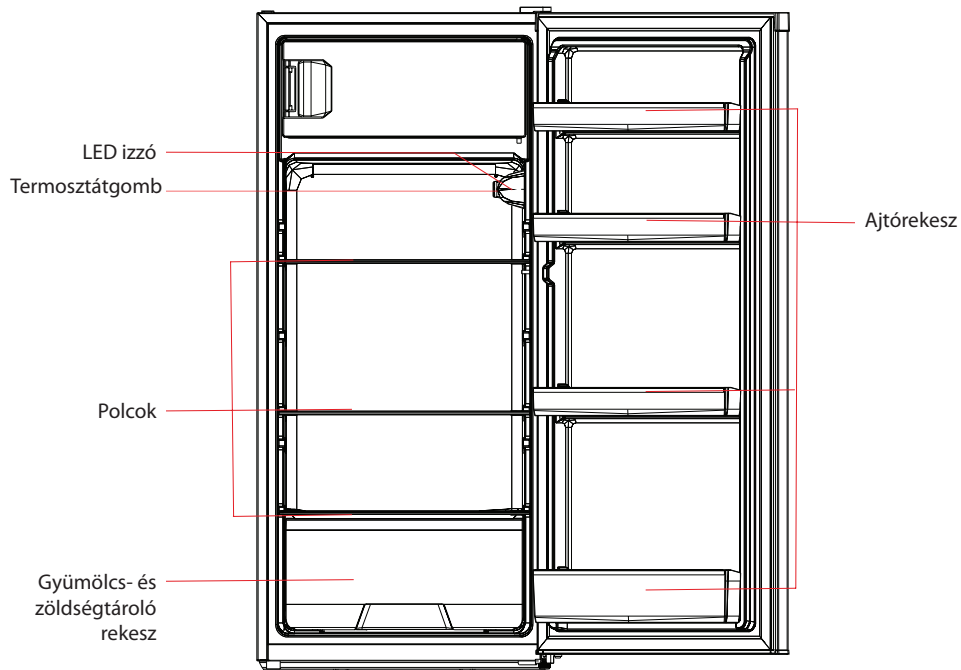

A fenti ábra tájékoztató jellegű. A tartozékok aktuális elhelyezése a konkrét modelttől függően változó lehet.

Hűtőtér

- A készülék hűtőtere gyümölcs, zöldség, italok és más olyan élelmiszer tárolására alkalmas, amelyek rövid időn belül felhasználásra kerülnek.
- A hőkezelt életeleket hagyja először szobahőmérsékletűre hűlni behelyezés előtt.
- Az élelmiszert ajánlatos becsomagolva vagy egy megfelelő, zárt tartályban tárolva a hűtőszekrénybe helyezni.
- Az üvegpolicok elhelyezése változtatható. A polcokat feljebb vagy lejjebb lehet helyezni a hűtőtér egyszerű és hatékony felhasználása érdekében.

Funkció

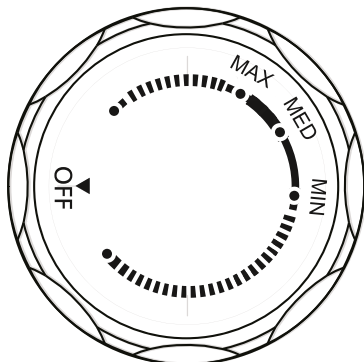

A fenti ábra tájékoztató jellegű. A tartozékok aktuális elhelyezése a konkrét modelltől függően változó lehet.

- A termosztátgomb elfordításával MAX jelölésre a készülék belső hőmérséklete alacsonyabb lesz.
- A termosztátgomb elfordításával MIN jelölésre a készülék belső hőmérséklete magasabb lesz.
- A termosztátgomb jelölései csak a hőmérsékletszintre utalnak, az aktuális hőmérséklet nem kerül ábrázolásra.

A készülék működése leáll, ha a termosztátgomb „OFF” pozíción van.

MEGJEGYZÉS: Állítsa be a kívánt hőmérsékletet a termosztátgombbal „MAX” és „MIN” között.

4. RÉSZ: A KÉSZÜLÉK TISZTÍTÁSA ÉS ÁPOLÁSA

Tisztítás

- Rendszeresen el kell távolítani a port a hűtőszekrény mögött és alatt, hogy a készülék működése hatékony és energiatakarékos legyen. Rendszeresen meg kell tisztítani a belső hűtőteret, ez meggátolja a szagok képződését. Használjon vízbe vagy semleges hatású tisztítószerbe mártott puha szövetet vagy szivacsot a tisztításhoz. Ezután mossa át a hűtőt tiszta vízzel és törölje szárazra egy száraz ronggyal. Hagyja nyitva a készülék ajtaját, így a belső tér magától is kiszárad. Csak ezután csatlakoztassa a hűtőszekrényt az elektromos hálózathoz.
- Ne használjon durva keféket, acélgolyókat, drótkéféket, csiszolószereket, pl. fogkrémet, szerves hígítókat (pl. alkoholt, acetont, banánolajat stb.), forrásban lévő vizet, savas vagy lúgos hatású anyagokat a tisztításhoz, mert az ilyenek megromláthatják a készülék felületét és a belső hűtőteret.
- Ne öblítse le vízzel a készüléket, ez negatívan befolyásolja a hűtőszekrény elektroszigetelő tulajdonságait.



LEOLVASZTÁS ÉS TISZTÍTÁS ELŐTT MINDIG LE KELL VÁLASZTANI A HŰTŐSZEKRENYT AZ ELEKTROMOS HÁLÓZATRÓL.

Leolvasztás

- Húzza ki a csatlakozódugót a dugaljából.
- Üritse ki teljesen a hűtőszekrényt, ügyeljen, hogy a fagyasztott élelmiszer ne olvadjon ki a tárolásnál.
- Tisztítsa meg a lefolyócsövet (használgjon puha szövetet, hogy ne sérüljön meg a betét). Készítsen ki egy megfelelő edényt, és tisztítsa meg a víztartályt a kompresszor közelében (ügyeljen, hogy ne folyjon a padlóra a víz).
- Várja meg, amíg a mélyhűtő magától kiolvad, vagy használjon egy spatulát a folyamat gyorsításához (csak műanyag vagy fa spatulát szabad használni, hogy ne sérüljenek meg a betétek vagy a csővezeték).
- A leolvasztás meggyorsításához tetszés szerint be lehet helyezni egy forró vízzel töltött edényt a készülékbe. Szárítsa fel egy ronggyal a kiolvadt csapadékokat.
- Helyezze vissza az élelmiszert és csatlakoztassa a készüléket az elektromos hálózathoz.

Az üzemeltetés megszakítása

- Áramkiesés: Áramkiesés esetén a hűtőszekrény néhány órán át még nyáron is képes változatlan állapotban tartani a tárolt élelmiszert. Az áramkiesés ideje alatt csökkenteni kell az ajtónyitások sűrűségét, és nem ajánlatos friss élelmiszert helyezni a készülékbe.
- Az üzemeltetés hosszabb megszakítása: válassza le a készüléket az elektromos hálózatról és tisztítsa ki. Hagyja nyitva a hűtőszekrény ajtaját a kellemetlen szagok elkerülése végett.
- Áthelyezés: Áthelyezés előtt vegyen ki minden ételt és tárgyat a hűtőszekrényből. Rögzítse ragasztószalaggal az üvegpolicokat, zöldségtároló rekeszeket stb. és csavarozza be a szintező lábakat. Szállítás és áthelyezés alatt a hűtőszekrénynek mindvégig függőleges helyzetben kell állnia, a maximális megengedett billentési szög 45°. Ne fektesse le vízszintesen vagy fejfelé a hűtőszekrényt!



ÜZEMBE HELYEZÉS UTÁN A KÉSZÜLÉKET LEHETŐLEG ÁLLANDÓAN ÜZEMELTETNI KELL. AZ ÜZEMELTETÉS MEGSZAKÍTÁSA NEGATÍVAN BEFOLYÁSOLJA A KÉSZÜLÉK ÉLETTARTAMÁT.

5. RÉSZ: HIBAELEHÁRÍTÁS

Az alábbi, egyszerű rendellenességeket könnyedén el lehet hárítani. Szükség esetén forduljon segítségért a márkaszervizhez.

Nem működik a hűtőszekrény.	Győződjön meg arról, hogy a hűtőszekrény csatlakoztatva van az áramkörhöz, és a csatlakozódugó szilárdan be van dugva. Túl alacsony feszültség. Áramszünet vagy fáziskiesés.
Kellemetlen szag.	Az aromatis élelmiszert gondosan be kell csomagolni a behelyezés előtt. Ellenőrizze, nem romlott-e meg valamelyik élelmiszer a hűtőben. Tisztítsa meg a belső hűtőteret.
A kompresszor hosszú ideig működik megszakítás nélkül.	A kompresszor főleg nyáron, magas hőmérséklet esetén működik megszakítás nélkül. Nem ajánlatos egyszerre nagy mennyiségű friss élelmiszert a hűtőbe helyezni. Az élelmiszert és kész ételeket hagyja először szobahőmérsékletűre hűlni, és csak azután helyezze a hűtőbe. Túl sűrűn van kinyitva a készülék ajtaja.
Nem világít az izzó.	Ellenőrizze a készülék csatlakozását, és hogy nem égett-e ki az izzó. A kiégett izzót szakembernek kell kicserélnie.
Nem lehet rendesen becsukni az ajtót.	A csomagolás akadályozza az ajtó becsukását. A hűtőszekrény ferdén áll.
A készülék zajos	Győződjön meg arról, hogy a készülék alatt a padló vízszintes és stabil. Ellenőrizze a tartozékok helyes elhelyezését.
Nem működik rendesen az ajtó tömítés.	Távolítsa el az idegen anyagokat a tömítésből. A tömítés funkcióját fel lehet frissíteni annak felmelegítésével és ismételt lehűtésével (hajszárítóval, egy meleg törülközővel).
Folyik a víz a lefolyótartályból.	A hűtőtérben nagyon sok élelmiszer vagy ételdoboz van. A tárolt élelmiszer nagyon sok vizet tartalmaz, ami olvadáshoz vezet. Nincs rendesen becsukva a készülék ajtaja. A készülékbe levegő áramlik és a felolvadott élelmiszerekből szivárog a víz.
Forró a készülék felülete	A beépített kondenzátor a készülék felszínén vezeti le a hőt, ez nem rendellenesség. Ha a hűtőszekrény felülete nagyon felmelegedett a magas környező hőmérséklet vagy a túl sok behelyezett élelmiszer miatt, be kell biztosítani a jó szellőzést. Ez megkönnyíti a jó hőelvezetést.
A hűtőszekrény felületén lecsapódik a víz.	Ha túl magas a környező páratartalom, a készülék külső vázán és az ajtó tömítésén lecsapódik a víz. Ez egy normális jelenség. Törölje le egy száraz ronggyal a csapadékot.
Abnormális zaj.	Morajlás: A kompresszorból működés alatt morajlás hallható. Ez a készülék be- illetve kikapcsolása után a leghangosabb. Ez egy normális jelenség. Csikorgó vagy buzogó hang: a készülékben áramló hűtőközeg okozza, ez egy normális jelenség.

6. RÉSZ: TOVÁBBI TUDNIVALÓK

Klimatikus osztályok

Osztály	Jelölés	Környező hőmérséklet-tartomány °C-ban
Szubnormális	SN	+10 és +32 között
Normális	N	+16 és +32 között
Szubtrópus	ST	+ 16 és +38 között
Trópus	T	+ 16 és +43 között

Energiatakarékossági tippek

- A készüléket a helyiség leghidegebb részére kell helyezni, hőforrásoktól és napsugaraktól távol.
- Hűtse le szobahőmérsékletűre a meleg ételeket behelyezés előtt. Túlterhelés esetén a kompresszor kénytelen tovább működni. A nagyon lassú lefolyású fagyasztás néhány típusú élelmiszernél minőségi elváltozáshoz vagy az élelmiszer romlásához vezethet.
- Ellenőrizze, hogy az étel jól be van csomagolva. Törölje le a külső felületet behelyezés előtt. Így csökkenteni lehet a jegesedés képződését a készülékben.
- A belső felületet nem ajánlatos alufóliával, viaszpapírral vagy papír törőlkendővel kibélelni. Ezek az anyagok akadályozzák a hideg levegő körforgását, és így a készülék hatékonysága alacsonyabb lesz.
- Rendezze és jelölje meg az élelmiszert, hogy könnyebben megtalálja majd, így nem kell hosszú ideig nyitva tartani a készülék ajtaját. Vegyen ki minél több tételt egyszerre és gyorsan csukja be az ajtót.

Mindennapos használat

Az élelmiszer szennyeződésének elkerülése érdekében kérjük, hogy ügyeljen az alábbi szabályokra:

- Hosszabb ideig nyitott ajtó esetén jelentősen megnövekszik a belső tér hőmérséklete.
- Rendszeresen kell tisztítani az élelmiszerral érintkező felületeket és a vízlevezető rendszer elérhető részeit.
- Tisztítsa meg a víztároló tartályt, ha több, mint 48 órán át nem használta; cserélje ki a vizet, ha néhány napig nem használta azt.
- A nyers húst és halat megfelelő edényekben kell tárolni, hogy ne érintkezzenek más élelmiszerekkel, vagy ne csepegjen rájuk víz.
- A fagyasztott élelmiszer tárolására alkalmas kétcsillagos rekeszek előfagyasztott étel, fagyalt vagy jégkocka készítéséhez és tárolásához is alkalmasak.
- Az egy, két és háromcsillagos rekeszek nem alkalmasak friss élelmiszer fagyasztásához.
- Ha hosszabb ideig üresen lesz a készülék, kapcsolja ki, olvassa le, tisztítsa ki, törölje szárazra és hagyja nyitva az ajtaját a penészképződés megelőzése miatt.

A különböző élelmiszerek tárolási táblázata az egyes rekeszekben

A hűtőtér része	Élelmiszer fajta
A hűtő ajtaja vagy ajtópolcok	<ul style="list-style-type: none">• Természetes konzerválószeret tartalmazó ételek, pl. lekvárok, gyümölcslevek, italok, fűszerek.• Ne tároljon itt romlandó élelmiszert.
Rekesz (Salátatároló rekesz)	<ul style="list-style-type: none">• A gyümölcsöt, fűszernövényeket és zöldséget ajánlatos elkülönítve tárolni a frissentartó rekeszben.• Ne tároljon banánt, vöröshagymát, burgonyát, fokhagymát a hűtőben.
Hűtőpolc - alsó Hűtő (doboz / rekesz)	<ul style="list-style-type: none">• Nyers hús, szárnyasok, halak (rövidebb tárolási idő).
Hűtőpolc - középső	<ul style="list-style-type: none">• Tejtermékek, tojás.
Hűtőpolc - felső	<ul style="list-style-type: none">• Olyan étel, ami főzés nélküli közvetlen fogyasztásra alkalmas, mint sonkafélék, maradék étel.

7. RÉSZ: TERMÉKLAP

TERMÉKLAP: Philco

Kereskedelmi név: PHILCO 	
Márka	Philco
Modellszám	PTB 1931
Készülék típusa ³⁾	7
Ener.hatékony. osztály (A... alacsony energiafogyasztás - G... magas energiafogyasztás)	A+
Energiafogyasztás 365 nap alatt ¹⁾ (kWh)	201
Felhasználói térfogat összesen: l	193
ebből: hűtő térfogat l	177
ebből: fagyasztó térfogat l	16
Fagyasztótér jelölése csillagokkal	****
Jegesedés-mentes	Statikus
Tárolási idő kikapcsolásnál (a hőm. növekedési ideje) [ó]	15
Fagyasztó térfogat kg/24 ó	2
Klimatikus osztály ²⁾	ST/N
Feszültség	220 - 240 V / 50 Hz
Zajszint ⁴⁾ (dB) (re 1pW)	40
Méretek (cm) (h x w x d)	123,2 x 55 x 57,5
Tömeg (kg)	36,45
Beépített készülék	NEM
Bortároláshoz alkalmas készülék	NEM

- 1) Energiafogyasztás kWó /év, 24 órás normalizált teszt alapján. A valódi energiafogyasztás a készülék elhelyezésétől és használatától függően változó lehet.
- 2) SN: környező hőm.: +10 °C - +32 °C
ST: környező hőm.: +18 °C - +38 °C
N: környező hőm.: +16 °C - +32 °C
T: körny. hőm. tartomány +16°C és +43°C között
- 3) 1 = Alacsony hőmérsékletű tárolótér nélkül
7 = Hűtőszekrény/mélyhűtő, alacsony hőmérsékletű tárolótérrel *(***)
8 = Fagyasztószekrény
- 4) Zajszint az EN 60704 Európai norma szerint.

A CSOMAGOLÓANYAG SELEJTEZÉSÉRE VONATKOZÓ SZABÁLYOK ÉS TUDNIVALÓK

A csomagolóanyagokat nyilvános hulladék-értékesítő telepekre kell szállítani.

A HASZNÁLT ELEKTROMOS ÉS ELEKTRONIKUS KÉSZÜLÉKEK SELEJTEZÉSE



Ez az ikon azt jelenti, hogy a készülék az EU államaiban nem selejtezhető a háztartási hulladékkal együtt. A felelősségteljes hulladékselejtezés és a nyersanyagok újrahasznosítása megelőzi az esetleges negatív khatásokat a környezetre és az emberi egészségre. Szállítsa el a helyi gyűjtőtelepre a selejtezésre szánt régi készüléket, vagy lépjen kapcsolatba a termék vízszinteladójával, aki egy új termék vásárlása esetén ugyancsak átveheti Öntől a készüléket, és gondoskodik majd a termék helyes és biztonságos selejtezéséről. Részletes információkkal a helyi hivatal vagy a hulladékgyűjtő telep is szolgálhat. A nem megfelelő selejtezés büntetést vonhat maga után az állami előírások és szabványok értelmében.

Jogi személyek az EU területén

Az elektromos vagy elektronikus készülék selejtezése előtt forduljon segítségért az eladóhoz vagy forgalmazóhoz.

Selejtezés nem EU államokban

Az elektromos vagy elektronikus készülék selejtezése előtt forduljon segítségért a helyi hivatalhoz vagy a termék forgalmazójához.



Ez a termék megfelel az EU valamennyi vonatkozó irányelvének.

A gyártó fenntartja a szöveg, dizájn és műszaki adatok előzetes figyelmeztetés nélküli változtatásának jogát.



VIGYÁZAT! HASZNÁLAT, ÁPOLÁS ÉS SELEJTEZÉS KÖZBEN SZENTELJEN FIGYELMET A BAL OLDALON FELTÜNTETETT, VAGY HASONLÓ JELZÉSNEK A KÉSZÜLÉK HÁTSÓ RÉSZÉN (HÁTLAG VAGY KOMPRESSZOR), SÁRGÁ VAGY NARANCSSÁRGÁ SZÍNBEN. EZ A TŰZVESZÉLY SZIMBÓLUMA. A CSŐVEZETÉK ÉS A KOMPRESSZOR GYŰLÉKONY ANYAGOKAT TARTALMAZ. HASZNÁLAT, ÁPOLÁS ÉS SELEJTEZÉS KÖZBEN TARTSA TÁVOL A KÉSZÜLÉKET MINDEN TŰZFORRÁSTÓL!

Manufacturer/Importer:
Fast ČR, a.s.
Praha 10, Černokostecká 2111
CZ-10000; CZECH REPUBLIC

PHILCO[®] 

**is a registered trademark used under license from
Electrolux Home Products., Inc.**