

Głośniki 2.0 Edifier R2750DB

Instrukcja obsługi



PL Ważna instrukcja bezpieczeństwa

- Proszę uważnie przeczytać instrukcje. Przechowywać ją w bezpiecznym miejscu do wykorzystania w przyszłości.
- Używaj tylko akcesoriów zatwierdzonych przez producenta.
- Zainstalować prawidłowo urządzenie zgodnie z instrukcjami podanymi w rozdziale - Podłączanie urządzenia.
- Zaleca się użytkowanie produktu w środowisku o temperaturze 0-35°C. Zaleca się transport i przechowywanie produktu w temperaturze 0-35°C.
- Aby zmniejszyć ryzyko pożaru i porażenia prądem elektrycznym, nie należy narażać produktu na działanie deszczu lub wilgoci.
- Nie należy używać tego produktu w pobliżu wody. Nie należy zanurzać tego produktu w żadnych cieczach lub narażać go na kontakt z kapiącą lub przyskajającą wodą.
- Nie instalować ani nie używać tego produktu w pobliżu źródeł ciepła (np. radiatora chłodnicy, grzejnika, kuchenki/pieca lub innych urządzeń, które generują ciepło).
- Nie należy umieszczać żadnych obiektów napełnianych cieczą, takich jak wazon, na tym produkcie; jak również poddawać go działaniu dowolnego otwartego ognia, takiego jak zapalone świece, które były by umieszczone na tym produkcie.
- Nie należy otwierać i nie zdejmować jakichkolwiek otworów wentylacyjnych. Nie należy wkładać żadnych przedmiotów w otwory lub gniazda wentylacyjne. Może to spowodować pożar lub porażenie prądem.
- Należy zachować wystarczającą wolną przestrzeń wokół produktu tak, aby utrzymać dobrą wentylację (zaleca się co najmniej 5cm).
- Nie należy forsować i wpychać na siłę wtyczkę do gniazda. Przed wykonaniem podłączenia sprawdź, czy nie występuje blokada w gniazdach i czy wtyczka pasuje do gniazda i jest zorientowana w dobrym kierunku.
- Należy zachować przewidziane akcesoria i części (np. śrubki) z dala od dzieci, aby zapobiec połknięciu ich przez pomyłkę.
- Nie należy otwierać i nie zdejmować obudowy samodzielnie. Grozi to narażeniem na niebezpieczne napięcie lub inne niebezpieczne zagrożenia. Niezależnie od przyczyny uszkodzeń (takich jak uszkodzony przewód lub wtyczka, narażenie na rozchlapany płyn lub wpadnięcie do środka jakiegoś obcego obiektu, narażenie produktu na deszcz lub wilgoć, produkt nie działa bo został silnie rzucony, itp.), naprawy muszą być wykonywane przez autoryzowany, profesjonalny serwis, natychmiast.
- Przed przystąpieniem do czyszczenia produktu suchą ściereczką, zawsze najpierw wyłącz urządzenie i odłącz wtyczkę zasilania.
- Nigdy nie używaj mocnych kwasów, czyszczących środków alkalicznych, benzyny, alkoholu lub innych rozpuszczalników chemicznych do czyszczenia powierzchni produktu. Do czyszczenia należy stosować tylko neutralnych rozpuszczalników lub czystej wody.
- Produkt musi być używany na wysokości poniżej 2000 m.



Zbyt głośna muzyka może prowadzić do utraty słuchu. Proszę utrzymać siłę i natężenie dźwięku w zakresie bezpiecznym dla słuchu.



Właściwa utylizacja tego produktu. To oznakowanie wskazuje, że tego produktu nie należy usuwać wraz z odpadami domowymi, wszędzie w krajach UE. Aby uniknąć szkodliwego wpływu na środowisko lub zdrowie ludzkie, poprzez niekontrolowane procesy unieszkodliwiania odpadów, należy wykonywać ich recykling odpowiedzialnie i zgodnie z promowanym zrównoważonym procesem ponownego wykorzystania zasobów materialnych. Aby pozbyć się zużytego już urządzenia, proszę używać systemów zbiórki lub skontaktować się ze sprzedawcą, tam gdzie produkt został zakupiony. Oni mogą przyjmować ten produkt do recyklingu bezpiecznego dla środowiska.



Należy korzystać wyłącznie z wózka, stojaka/podstawki, statywu, wspornika lub stołu, określonego przez producenta, lub sprzedawanego wraz z aparatem. Gdy jest używany wózek, należy zachować ostrożność przy przemieszczaniu kombinacji wózka i/lub aparatu tak, aby uniknąć niebezpieczeństwa potknięcia się i zranienia.

Ważna instrukcja bezpieczeństwa

Ostrzeżenie odnośnie pobierania energii elektrycznej:

1. Dla łatwości korzystania umieść ten produkt w pobliżu gniazdka zasilającego.
2. Przed użyciem należy upewnić się, że napięcie robocze jest takie same, jak od twojego dostawcy energii. Odpowiednie napięcie robocze można znaleźć na płycie znamionowej produktu.
3. Dla celów bezpieczeństwa należy odłączyć produkt podczas burzy lub gdy jest on nieużywany przez dłuższy czas.
4. W normalnych warunkach zasilacz może się silnie nagrzać. Proszę zapewnić dobrą wentylację w obszarze użytkowania i zachować ostrożność.
5. Tabliczka znamionowa produktu i etykiety ostrzegawcze na obudowie lub spodzie produktu lub zasilacza.



Ten symbol jest stosowany w celu powiadomienia użytkownika o obecności nieizolowanego, dostatecznie wysokiego, niebezpiecznego napięcia elektrycznego wewnątrz obudowy produktu, które może być przyczyną porażenia prądem elektrycznym.



Ten symbol jest stosowany dla ostrzeżenia użytkownika aby nie demontował obudowy produktu i o tym, że wewnątrz nie ma tam części wymienianych przez użytkownika. Oddaj ten produkt do autoryzowanego centrum serwisowego, do naprawy.



Ten symbol wskazuje, że ten produkt jest przeznaczony tylko do użytku w pomieszczeniach wewnętrznych.



Ten symbol wskazuje, że ten produkt jest KLASY II lub podwójnie izolowanym urządzeniem elektrycznym, bez wymogu posiadania uziemienia.

Wtyczka sieciowa lub gniazdo sieciowe w urządzeniu pełnią funkcję wyłącznika i muszą być łatwo dostępne.

Dla produktu bezprzewodowego:

1. Produkt bezprzewodowy może generować krótkofalowe częstotliwości radiowe i zakłócać poprzez interferencję normalne korzystanie z innych urządzeń elektronicznych lub sprzętu medycznego.
2. Wyłącz urządzenie, gdy jest to niedopuszczalne. Nie należy używać tego produktu w urządzeniach medycznych, w samolotach, na stacjach benzynowych, w pobliżu bramek automatycznych, w systemach automatycznej sygnalizacji pożaru lub innych zautomatyzowanych urządzeniach.
3. Nie wolno używać produktu w pobliżu rozrusznika serca w zakresie odległości 20 cm. Fale radiowe mogą wpływać na normalne funkcjonowanie stymulatora serca lub innych urządzeń medycznych.

Co znajduje się w pudełku

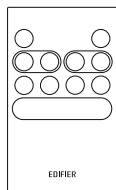

Pilot zdalnego sterowania

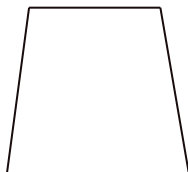

Instrukcja obsługi

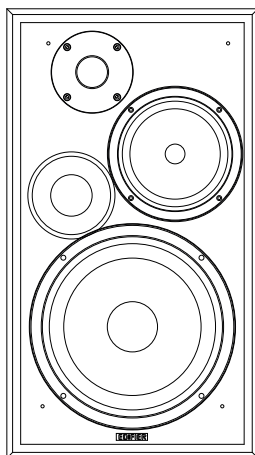

Pasywny głośnik

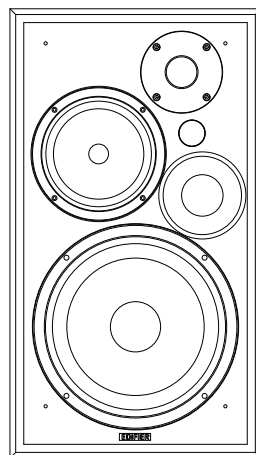

Aktywny głośnik



Przewód audio RCA 3,5mm



Przewód audio RCA do RCA

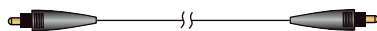

Wejściowy przewód światłowodowy



Przewód zasilający

Uwaga: Obrazki są tylko dla celów ilustracyjnych i mogą odbiegać od faktycznego produktu.

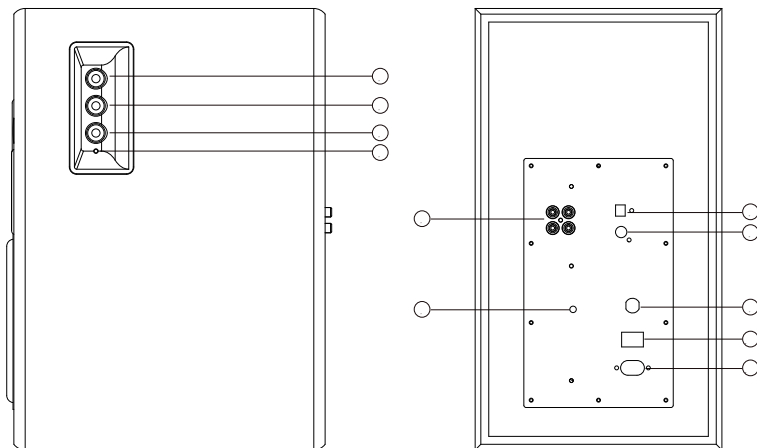

1. Regulacja wysokich tonów
2. Regulacja niskich tonów
3. Regulacja głośności/wyбір wejścia
Obrót: regulacja głośności
Wciśnięcie: przełączanie między trybami
Naciśnij i przytrzymaj:
Tryb gotowości: zasilanie włączone
wejście linii 1/wejście linii 2/tryb optyczny/koncentryczny:
gotowość
Tryb Bluetooth (odłączony): gotowość
Tryb Bluetooth (połączony): odłącz Bluetooth

4. Kontrolka LED:
Czerwona: Optyczny
Pomarańczowy: Koncentryczny
Niebieska: Bluetooth
Zielony: wejście linii 1/wejście linii 2
5. wejście linii 1/2
6. Wyjście basów
7. Wejście optyczne
8. Wejście koncentryczne
9. Połączenie pasywnego głośnika
10. Przełącznik zasilania
11. Przewód zasilający

Pilot zdalnego sterowania

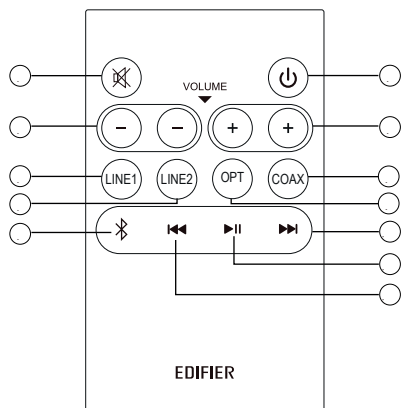

1. Wycisz
2. Włącz zasilanie/gotowość
3. Ciszej
4. Głośniej
5. wejście linii 1
6. wejście linii 2
7. Tryb optyczne
8. Tryb koncentryczne
9. Tryb Bluetooth
(celem odłączenie Bluetooth należy nacisnąć i przytrzymać)
10. Poprzedni utwór (tryb Bluetooth)
11. Odtwarzaj/Pauza (tryb Bluetooth)
12. Następnny utwór (tryb Bluetooth)

Instalacja i wymiana baterii

Obróć pokrywę baterii zgodnie z kierunkiem strzałek i usuń pokrywę, zainstaluj baterię CR2025 do komory i zamknij pokrywę.

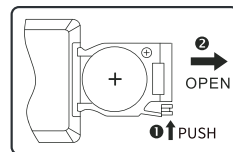

! OSTRZEŻENIE!

1. Nie połykaj baterii; zagrożenie chemicznego skażenia organizmu.
2. Ten produkt zawiera baterię w postaci tabletki lub paluszka. Połknięcie baterii może prowadzić do obrażeń ciała lub śmierci. Nie należy umieszczać nowych lub starych baterii w miejscu, do którego dzieci mogą się dostać.
3. Nie należy używać tego produktu, jeśli brakuje pokrywki baterii lub nie jest ona zamknięta i trzymaj pilota zdalnego sterowania w miejscu niedostępnym dla dzieci.
4. Proszę udać się do szpitala natychmiast po połknięciu baterii.

Wskazówka:

1. Nie umieszczaj pilota w gorących i wilgotnych miejscach.
2. Nie doładowuj baterii.
3. Wyjmij i wymień baterie gdy są one nieużywane przez dłuższy czas.
4. Baterii nie wolno wystawiać na działanie źródeł ciepła takich jak promieniowanie słoneczne, ognie, itp.
5. Ryzyko wybuchu jeśli bateria zostanie niewłaściwie włożona. Baterie należy wymieniać na baterie tego samego lub równoważnego typu.

Instrukcje użytkownika

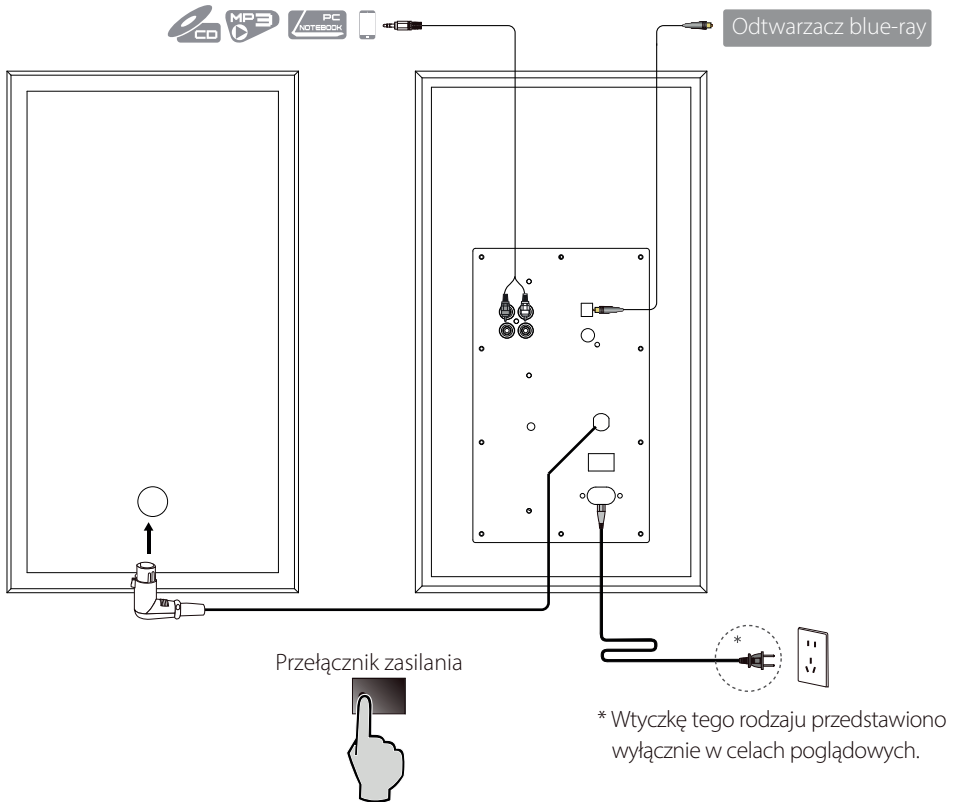

1. Podłącz głośniki za pomocą kabla podłączeniowego od głośnika aktywnego.
2. Podłącz głośnik aktywny do zasilania za pomocą kabla i włącz włącznik zasilania, lampka LED zapali się i głośniki powinny być gotowe do pracy.
3. Podłącz się do źródeł dźwięku za pomocą odpowiedniego kabla audio.

Podstawowe operacje



Tryb wejście linii 1 / wejście linii 2

1. Wciśnij przycisk "LINE 1" lub "LINE 2" na pilocie lub pokrętko "Kontrola głośności/wyбір wejścia" na głośniku aktywnym, aby wybrać tryb wejście linii 1 lub wejście linii 2; zielona lampka LED błysnie raz w trybie wejście linii 1, zaś dwa razy - w trybie wejście linii 2.
2. Podłącz źródło audio (telefon mobilny, tablet itd.) do portu wejście linii 1 lub wejście linii 2 (zważaj na dopasowanie kolorów) w głośniku aktywnym za pomocą 3,5 mm kabla audio RCA.
3. Podczas odtwarzania muzyki należy wyregulować głośność dźwięku do żądanego poziomu.



Tryb optyczny

1. Wciśnij przycisk "OPT" na pilocie lub pokrętko "Sterowanie głośnością/wyбір wejścia" na głośniku aktywnym, aby wybrać tryb optyczny; lampka LED zapala się na czerwono.
2. Podłącz źródło audio (Set Top Box, odtwarzacz Blue-ray itd.) do optycznego portu wejściowego na głośniku aktywnym za pomocą światłowodowego kabla wejściowego.
3. Podczas odtwarzania muzyki należy wyregulować głośność dźwięku do żądanego poziomu.



Tryb koncentryczny

1. Wciśnij przycisk "COAX" na pilocie lub pokrętko "Sterowanie głośnością/wyбір wejścia" na głośniku aktywnym, aby wybrać tryb koncentryczny; lampka LED zapala się na pomarańczowo.
2. Podłącz źródło audio do koncentrycznego portu wejściowego w głośniku aktywnym za pomocą kabla koncentrycznego (nie ma na wyposażeniu).
3. Podczas odtwarzania muzyki należy wyregulować głośność dźwięku do żądanego poziomu.

Uwaga:

Gniazdo optyczne/koncentryczne umożliwia odtwarzanie tylko standardowych sygnałów audio PCM (44.1KHz/48KHz/96KHz).

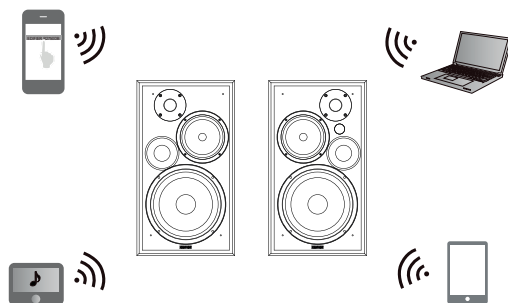

1. Wciśnij przycisk "⌘" na pilocie lub pokrętkę "Sterowanie głośnością/wybór wejścia" na głośniku aktywnym, aby wybrać tryb Bluetooth; lampka LED zapala się na niebiesko.
2. W swoim urządzeniu wyposażonym w funkcję Bluetooth należy wyszukać i wybrać „EDIFIER R2750DB”.
3. PIN do nawiązania połączenia to „0000”, jeśli okaże się konieczny.
4. Podczas odtwarzania muzyki należy wyregulować głośność dźwięku dożądanego poziomu.
5. Aby odłączyć Bluetooth, wciśnij przycisk "⌘" na pilocie lub pokrętkę "Sterowanie głośnością/wybór wejścia" na głośniku aktywnym.

Uwaga:

1. Chcąc w pełni wykorzystać funkcje Bluetooth tego produktu należy się upewnić, że urządzenie mobilne wyposażone jest w profil A2DP.
2. Łączność Bluetooth i kompatybilność urządzeń źródłowych może się różnić w zależności od ich wersji oprogramowania.

Dane techniczne

Moc wyjściowa: R/L (wysokie tony): 14W+14W

R/L (średnie tony): 14W+14W

R/L (basy): 40W+40W

Pasma przenoszenia: 45Hz-20KHz

Wejścia audio: wejście linii 1/wejście linii 2/tryb optyczny/koncentryczny/Bluetooth

Brak dźwięku

- Sprawdź, czy kontrolka zasilania się świeci.
- Spróbuj zwiększyć głośność korzystając z głównego regulatora głośności lub regulatora na pilocie zdalnego sterowania.
- Sprawdź, czy kable audio są mocno podłączone, a na zestawie głośnikowym właściwie ustawiono źródło sygnału.
- Sprawdź, czy z urządzenia źródłowego dochodzi sygnał audio.

Nie można nawiązać połączenia przez Bluetooth

- Sprawdź, czy głośnik przełączony jest na wejście Bluetooth. Jeśli jest w innym trybie audio, Bluetooth nie można połączyć.
Odłącz głośnik od wszelkich urządzeń Bluetooth naciskając i przytrzymując "  " w trybie Bluetooth, po czym spróbuj ponownie.
- Efektywną łączność Bluetooth można zapewnić w odległości 10 metrów między urządzeniami, prosimy pamiętać, by odległość nie była większa.
- Celem sprawdzenia łączności prosimy użyć innego urządzenia Bluetooth.

R2750DB nie włącza się

- Sprawdź, czy urządzenie jest podłączone do zasilania i czy w gniazdku jest prąd.

Szum wychodzący z głośników

- Głośniki EDIFIER generują niewielkie szумы, natomiast szумы w tle niektórych urządzeń audio są za wysokie. Odłącz przewody audio i podgłośnij; jeżeli w odległości 1 m od głośnika nie słycać żadnego dźwięku, wówczas nie ma problemu z produktem.

Więcej informacji na temat EDIFIER znajduje się na naszej stronie internetowej www.edifier.com

W przypadku pytań na temat gwarancji prosimy otworzyć właściwą zakładkę danego kraju na naszej stronie www.edifier.com i zapoznać się treścią Warunków Gwarancji.

USA i Kanada: service@edifier.ca

Ameryka Południowa: Odwiedź naszą stronę www.edifier.com (po angielsku) lub www.edifierla.com (po hiszpańsku/portugalsku) w celu uzyskania informacji lokalnych.

Uproszczona deklaracja zgodności

Producent: Edifier International Limited
Adres: P.O. Box 6264 General Post Office Hong Kong

Produkt: Głośniki
Model: R2750DB

Wyrób jest zgodny z dyrektywą Parlamentu Europejskiego i Rady 2014/53/UE z dnia 16 kwietnia 2014 r. w sprawie harmonizacji ustawodawstw państw członkowskich dotyczących udostępniania na rynku urządzeń radiowych i uchylającą dyrektywę 1999/5/WE.

Deklaracja zgodności dostępna na stronie internetowej:

<https://files.innpro.pl/Edifier>

Częstotliwość radiowa: 2402 -2480 MHz
Maks. moc częstotliwości radiowej: 13dBm

Ochrona środowiska



Zużyty sprzęt elektroniczny oznakowany zgodnie z dyrektywą Unii Europejskiej, nie może być umieszczany łącznie z innymi odpadami komunalnymi. Podlega on selektywnej zbiórce i recyklingowi w wyznaczonych punktach. Zapewniając jego prawidłowe usuwanie, zapobiegasz potencjalnym, negatywnym konsekwencjom dla środowiska naturalnego i zdrowia ludzkiego. System zbierania zużytego sprzętu zgodny jest z lokalnie obowiązującymi przepisami ochrony środowiska dotyczącymi usuwania odpadów. Szczegółowe informacje na ten temat można uzyskać w urzędzie miejskim, zakładzie oczyszczania lub sklepie, w którym produkt został zakupiony.

CE Produkt spełnia wymagania dyrektyw tzw. Nowego Podejścia Unii Europejskiej (UE), dotyczących zagadnień związanych z bezpieczeństwem użytkownika, ochroną zdrowia i ochroną środowiska, określających zagrożenia, które powinny zostać wykryte i wyeliminowane.

Niniejszy dokument jest tłumaczeniem oryginalnej instrukcji obsługi, stworzonej przez producenta.

Szczegółowe informacje o warunkach gwarancji dystrybutora / producenta dostępne na stronie internetowej <https://serwis.innpro.pl/gwarancja>

Produkt należy regularnie konserwować (czyścić) we własnym zakresie lub przez wyspecjalizowane punkty serwisowe na koszt i w zakresie użytkownika. W przypadku braku informacji o koniecznych akcjach konserwacyjnych cyklicznych lub serwisowych w instrukcji obsługi, należy regularnie, minimum raz na tydzień oceniać odmienność stanu fizycznego produktu od fizycznie nowego produktu. W przypadku wykrycia lub stwierdzenia jakiegokolwiek odmienności należy pilnie podjąć kroki konserwacyjne (czyszczenie) lub serwisowe. Brak poprawnej konserwacji (czyszczenia) i reakcji w chwili wykrycia stanu odmienności może doprowadzić do trwałego uszkodzenia produktu. Gwarant nie ponosi odpowiedzialności za uszkodzenia wynikające z zaniedbania.