

USER MANUAL

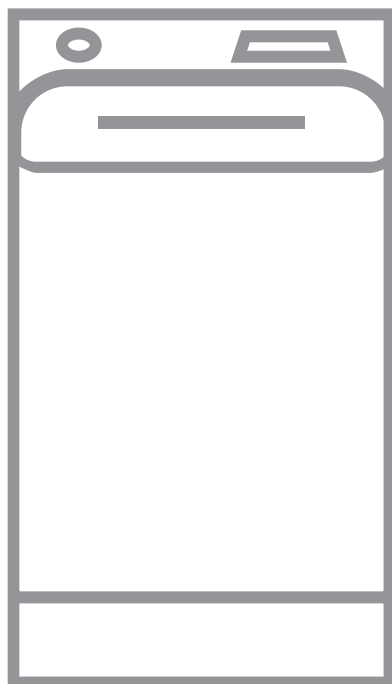

SPIS TREŚCI

1. INFORMACJE DOTYCZĄCE BEZPIECZEŃSTWA.....	3
2. WSKAZÓWKI DOTYCZĄCE BEZPIECZEŃSTWA.....	5
3. OPIS URZĄDZENIA.....	7
4. PANEL STEROWANIA.....	8
5. TABELA PROGRAMÓW.....	10
6. PARAMETRY EKSPLOATACYJNE.....	15
7. OPCJE.....	16
8. USTAWIENIA.....	18
9. PRZED PIERWSZYM UŻYCIEM.....	19
10. CODZIENNA EKSPLOATACJA.....	19
11. WSKAZÓWKI I PORADY.....	24
12. KONSERWACJA I CZYSZCZENIE.....	25
13. ROZWIĄZYWANIE PROBLEMÓW.....	29
14. DANE TECHNICZNE.....	31
15. KRÓTKI PRZEWODNIK.....	32
16. KARTA PRODUKTU ZGODNA Z ROZPORZĄDZENIEM UE 1369/2017.....	33

Z MYŚLĄ O DOSKONAŁYCH EFEKTACH

Dziękujemy za wybór tego produktu AEG. Zaprojektowaliśmy go z myślą o wieloletniej bezawaryjnej pracy i wyposażyliśmy w innowacyjne rozwiązania techniczne ułatwiające życie — nie wszystkie z nich można znaleźć w zwykłych urządzeniach. Prosimy o poświęcenie kilku minut na zapoznanie się z niniejszą instrukcją w celu zapewnienia najlepszego wykorzystania urządzenia. Zapraszamy na naszą witrynę internetową, aby:



Otrzymać wskazówki dotyczące użytkowania, broszury, pomoc w rozwiązywaniu problemów oraz informacje dotyczące serwisu:
www.aeg.com/webselfservice



Zarejestrować swój produkt i uprościć jego obsługę serwisową:
www.registreaeg.com



Nabyć akcesoria, materiały eksploatacyjne i oryginalne części zamienne do swojego urządzenia:
www.aeg.com/shop

OBSŁUGA KLIENTA

Zalecamy stosowanie oryginalnych części zamiennych.

Kontaktując się z autoryzowanym centrum serwisowym, należy przygotować poniższe dane: informacje o modelu, numer produktu, numer seryjny. Stosowne informacje można znaleźć na tabliczce znamionowej.

 Ostrzeżenie/przestroga — informacje dotyczące bezpieczeństwa

 Ogólne informacje i wskazówki

 Informacje dotyczące środowiska naturalnego

Producent zastrzega sobie możliwość wprowadzenia zmian bez wcześniejszego powiadomienia.

1. ⚠ INFORMACJE DOTYCZĄCE BEZPIECZEŃSTWA

Przed przystąpieniem do instalacji i rozpoczęciem eksploatacji urządzenia należy uważnie zapoznać się z dołączoną instrukcją obsługi. Producent nie odpowiada za obrażenia ciała ani szkody spowodowane nieprawidłową instalacją lub eksploatacją urządzenia. Należy zachować instrukcję obsługi w bezpiecznym i łatwo dostępnym miejscu w celu wykorzystania w przyszłości.

1.1 Bezpieczeństwo dzieci i osób o ograniczonych zdolnościach ruchowych, sensorycznych lub umysłowych

- Urządzenie mogą obsługiwać dzieci po ukończeniu ósmego roku życia oraz osoby o ograniczonych zdolnościach fizycznych, sensorycznych lub umysłowych, a także nieposiadające odpowiedniej wiedzy lub doświadczenia, jeśli będą one nadzorowane lub zostaną poinstruowane w zakresie bezpiecznego korzystania z urządzenia i będą świadome związanych z tym zagrożeń.
- Dzieci w wieku od 3 do 8 lat i osoby o znacznym stopniu niepełnosprawności nie powinny zbliżać się do urządzenia, jeśli nie znajdują się pod stałym nadzorem.
- Dzieci poniżej 3 roku życia nie powinny zbliżać się do urządzenia, jeśli nie znajdują się pod stałym nadzorem.
- Nie pozwalać, aby dzieci bawiły się urządzeniem.
- Przechowywać opakowanie w miejscu niedostępnym dla dzieci lub pozbyć się go w odpowiedni sposób.
- Przechowywać detergenty poza zasięgiem dzieci.
- Dzieci i zwierzęta domowe nie powinny zbliżać się do urządzenia, gdy otworzone są jego drzwi.
- Dzieci nie powinny zajmować się czyszczeniem ani konserwacją urządzenia bez odpowiedniego nadzoru.

1.2 Ogólne zasady bezpieczeństwa

- Nie zmieniać parametrów technicznych urządzenia.
- Urządzenie jest przeznaczone do użytku w gospodarstwie domowym oraz do podobnych zastosowań w takich miejscach, jak:
 - kuchnie dla pracowników na zapleczkach sklepów w biurach oraz innych miejscach pracy;
 - do obsługi przez klientów w hotelach, motelach, obiektach noclegowych i innych obiektach mieszkalnych;
 - do wspólnego użytku w blokach mieszkalnych lub pralniach samoobsługowych.
- Nie należy przekraczać maksymalnego ciężaru ładunku, który wynosi 7 kg (patrz „Tabela programów”).
- Ciśnienie robocze wody w punkcie podłączenia powinno wynosić od 0,5 bara (0,05 MPa) do 8 barów (0,8 MPa).
- Wykładzina podłogowa, dywan lub mata podłogowa nie mogą zasłaniać otworów wentylacyjnych w podstawie.
- Urządzenie powinno być podłączone do sieci wodociągowej za pomocą dołączonego nowego zestawu węży lub innego nowego zestawu węży dostarczonego przez autoryzowane centrum serwisowe.
- Nie wolno używać starego zestawu węży.
- Jeśli przewód zasilający jest uszkodzony, musi go wymienić producent, autoryzowane centrum serwisowe lub inna wykwalifikowana osoba, aby zapobiec ryzyku porażenia prądem.
- Przed przystąpieniem do konserwacji należy wyłączyć urządzenie i wyjąć wtyczkę przewodu zasilającego z gniazda.
- Do czyszczenia urządzenia nie wolno używać wody pod ciśnieniem ani pary wodnej.

- Wyczyścić urządzenie za pomocą wilgotnej szmatki. Stosować wyłącznie obojętne środki do czyszczenia. Nie używać produktów ściernych, myjek do szorowania, rozpuszczalników ani metalowych przedmiotów.

2. WSKAZÓWKI DOTYCZĄCE BEZPIECZEŃSTWA

2.1 Instalacja



Urządzenie należy zainstalować zgodnie z odpowiednimi krajowymi przepisami.

- Usunąć wszystkie elementy opakowania i blokady transportowe, w tym gumową tuleję z plastikowym elementem dystansowym.
- Przechowywać blokady transportowe w bezpiecznym miejscu. Jeśli w przyszłości zajdzie potrzeba ponownego transportu urządzenia, należy zamontować blokady w celu unieruchomienia bębna, aby zapobiec wewnętrznym uszkodzeniom.
- Zachować ostrożność podczas przenoszenia urządzenia, ponieważ jest ono ciężkie. Należy zawsze stosować rękawice ochronne i mieć na stopach pełne obuwie.
- Należy postępować zgodnie z instrukcją instalacji dołączoną do urządzenia.
- Nie instalować ani nie używać uszkodzonego urządzenia.
- Nie instalować ani nie korzystać z urządzenia w miejscach, w których temperatura może spaść poniżej 0°C lub w których mogłoby być ono narażone na działanie czynników atmosferycznych.
- Podłoże, na którym będzie stało urządzenie, musi być płaskie, stabilne, odporne na działanie wysokiej temperatury i czyste.
- Zapewnić odpowiednią cyrkulację powietrza pomiędzy urządzeniem i podłogą.
- Po ustawieniu urządzenia w docelowym miejscu należy za pomocą poziomicy sprawdzić, czy jest prawidłowo wypoziomowane. W

przeciwnym razie należy odpowiednio wyregulować jego nóżki.

- Nie instalować urządzenia bezpośrednio nad podłogową kratką ściekową.
- Nie rozpryskiwać wody na urządzenie i nie narażać go na nadmierny kontakt z wilgocią.
- Nie instalować urządzenia w miejscach uniemożliwiających całkowite otwarcie pokrywy urządzenia.
- Nie umieszczać pod urządzeniem żadnych zamkniętych pojemników na wypadek ewentualnego wycieku wody. Skontaktować się z autoryzowanym centrum serwisowym w celu uzyskania informacji, jakich akcesoriów można używać.

2.2 Podłączenie do sieci elektrycznej



OSTRZEŻENIE!

Zagrożenie pożarem i porażeniem prądem elektrycznym.

- Urządzenie musi być uziemione.
- Należy używać wyłącznie prawidłowo zamontowanego gniazda elektrycznego z uziemieniem.
- Upewnić się, że parametry na tabliczce znamionowej odpowiadają parametrom znamionowym źródła zasilania.
- Nie stosować rozgałęźników ani przedłużaczy.
- Należy zwrócić uwagę, aby nie uszkodzić wtyczki ani przewodu zasilającego. Wymiany przewodu zasilającego można dokonać wyłącznie w naszym autoryzowanym centrum serwisowym.

- Podłączyć wtyczkę do gniazda elektrycznego dopiero po zakończeniu instalacji. Należy zadbać o to, aby po zakończeniu instalacji urządzenia wtyczka przewodu zasilającego była łatwo dostępna.
- Nie dotykać przewodu zasilającego ani wtyczki mokrymi rękami.
- Odłączając urządzenie, nie należy ciągnąć za przewód zasilający. Należy zawsze ciągnąć za wtyczkę sieciową.

2.3 Podłączenie do sieci wodociągowej

- Uważać, aby nie uszkodzić węży wodnych.
- Przed podłączeniem urządzenia do nowej instalacji wodociągowej lub instalacji, z której nie korzystano przez dłuższy czas lub która była naprawiana lub do której podłączono nowe urządzenia (liczniki wody itp.), należy umożliwić wypływ wody, aż będzie ona czysta.
- Podczas pierwszego użycia urządzenia i bezpośrednio po nim należy upewnić się, że nie ma widocznych wycieków wody.
- Jeśli wąż dopływowy jest za krótki, nie stosować węży przedłużających. Należy skontaktować się z autoryzowanym punktem serwisowym, aby zamówić dłuższy wąż dopływowy.
- Podczas rozpakowywania urządzenia z węża spustowego może wypływać woda. Są to pozostałości wody po testach przeprowadzanych w fabryce.
- Wąż spustowy można przedłużyć maksymalnie do 400 cm. Więcej informacji na temat innych węży spustowych i przedłużających można uzyskać w autoryzowanym punkcie serwisowym.
- Należy zadbać o to, aby po zainstalowaniu urządzenia zawór wody był łatwo dostępny.

2.4 Użytkowanie



OSTRZEŻENIE!

Zagrożenie odniesieniem obrażeń, porażeniem prądem, pożarem lub uszkodzeniem urządzenia.

- Należy przestrzegać wskazówek dotyczących bezpieczeństwa podanych na opakowaniu detergentu.
- Nie umieszczać w urządzeniu, na nim ani w jego pobliżu łatwopalnych substancji ani przedmiotów nasączonych łatwopalnymi substancjami.
- Nie prać odzieży mocno zaplamionej olejem, smarem lub innymi tłustymi substancjami. Mogą one uszkodzić gumowe części pralki. Przed włożeniem do pralki należy taką odzież wyprać wstępnie ręcznie.
- Upewnić się, że w praniu nie ma żadnych metalowych przedmiotów.

2.5 Serwis

- Aby naprawić urządzenie, należy skontaktować się z autoryzowanym centrum serwisowym.
- Należy stosować wyłącznie oryginalne części zamienne.

2.6 Utylizacja



OSTRZEŻENIE!

Zagrożenie odniesieniem obrażeń lub uduszeniem.

- Odłączyć urządzenie od źródła zasilania i zamknąć dopływ wody.
- Odciąć przewód zasilający blisko urządzenia i oddać do utylizacji.
- Wymontować zatrzask drzwi, aby uniemożliwić zamknięcie się dziecka lub zwierzęcia w bębnie.
- Utylizację urządzenia należy przeprowadzić zgodnie miejscowymi przepisami w zakresie utylizacji zużytego sprzętu elektrycznego i elektronicznego (WEEE).

3. OPIS URZĄDZENIA

3.1 Funkcje specjalne

Zakupiona przez Państwa pralka spełnia wszystkie nowoczesne wymagania związane z efektywnym praniem przy jednoczesnym niskim zużyciu wody, energii i detergentów, zapewniając wyjątkową wydajność prania.

- Dzięki technologii **ProSense** urządzenie automatycznie dostosowuje czas trwania cyklu, aby zapewnić doskonale efekty prania w jak najkrótszym czasie.
- Para to szybki i łatwy sposób na odświeżenie ubrań. Delikatne programy parowe usuwają

nieprzyjemne zapachy i zmniejszają zagniecenia w suchych tkaninach, co ułatwia prasowanie.

Opcja Para + powoduje dodanie delikatnej fazy parowej na koniec każdego cyklu, co sprzyja rozluźnieniu włókien i zmniejszeniu zagnieceń. Prasowanie będzie łatwiejsze!

- Dzięki **opcji Soft Plus** płyn zmiękczający do tkanin jest równomiernie rozprowadzany w praniu i dociera do każdego włókna, zapewniając idealną miękkość tkanin.

3.2 Widok urządzenia

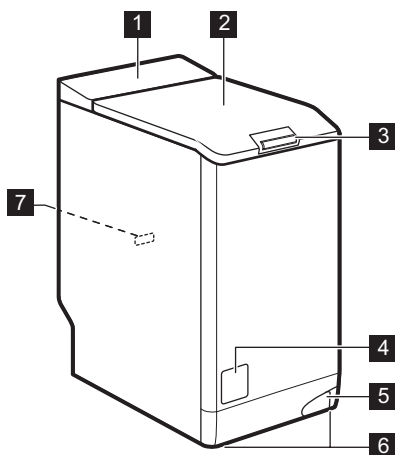

- 1 Panel sterowania
- 2 Pokrywa
- 3 Uchwyt pokrywy z przyciskiem
- 4 Filtr pompy opróżniającej
- 5 Dźwignia do transportu urządzenia
- 6 Nóżki do poziomowania urządzenia
- 7 Tabliczka znamionowa

4. PANEL STEROWANIA



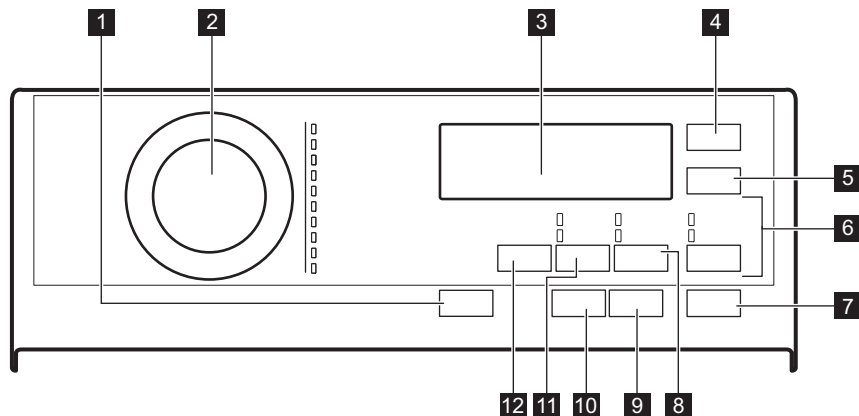





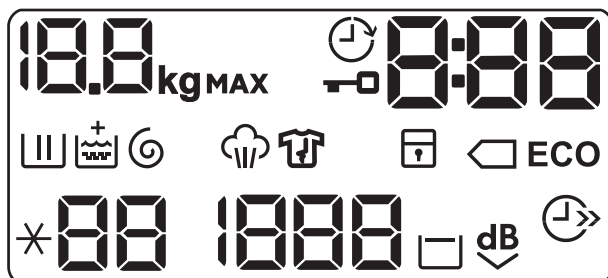







4.1 Opis panelu sterowania



- | | |
|---|---|
| <p>1 Przycisk Wł./Wył.</p> <p>2 Pokrętko wyboru programów</p> <p>3 Wyświetlacz</p> <p>4 Przycisk dotykowy Eco </p> <p>5 Przycisk dotykowy Skrócenie czasu</p> <p>6 Przycisk dotykowy Płukanie</p> <ul style="list-style-type: none"> • Opcja Dodatkowe płukanie • Pominięcie fazy prania – Tylko płukanie <p>7 Przycisk dotykowy Start/Pauza</p> <p>8 Przycisk dotykowy Odplamianie/Pranie wstępne</p> | <ul style="list-style-type: none"> • Opcja Odplamianie • Opcja Pranie wstępne <p>9 Przycisk dotykowy Opóźniony start</p> <p>10 Przycisk dotykowy Para +</p> <p>11 Przycisk dotykowy Wirowanie</p> <ul style="list-style-type: none"> • Pominięcie faz – Tylko odpompowanie • Pominięcie faz – Tylko wirowanie <p>12 Przycisk dotykowy Temperatura</p> |
|---|---|



4.2 Wyświetlacz







MAX	Wskaźnik maksymalnego wsadu. Symbol kg miga podczas obliczania czasu trwania programu (patrz rozdział „Funkcja wykrywania ładunku PROSENSE”).
	Wskaźnik opóźnienia rozpoczęcia programu.
	Wskaźnik blokady drzwi.
	Wskaźnik cyfrowy może pokazywać: <ul style="list-style-type: none"> • Czas trwania programu (np. 2:40). • Czas opóźnienia programu (np. 30' lub 2h). • Zakończenie cyklu (). • Kod ostrzeżenia (np. E20).
	Wskaźniki trybu energooszczędnego. Wskaźnik  pojawia się w przypadku wyboru programu do prania bawełny w temperaturze 40°C lub 60°C.
	Wskaźnik fazy prania: miga podczas fazy prania wstępnego i zasadniczego.
	Wskaźnik fazy płukania: miga podczas fazy płukania.
	Wskaźnik  pojawia się, gdy włączono opcję Soft Plus.
	Wskaźnik fazy wirowania i odpompowania. Miga podczas fazy wirowania i odpompowania.
	Wskaźnik fazy parowej.
	Wskaźnik fazy chroniącej przed zagnieceniami.
	Wskaźnik blokady uruchomienia.
	Wskaźnik funkcji oszczędzania czasu.
88	Wskaźnik temperatury. Wskaźnik *-* pojawia się, gdy wybrano pranie w zimnej wodzie.
1888	Wskaźnik prędkości wirowania.
	Wskaźnik funkcji Stop z wodą.
dB	Wskaźnik funkcji Bardzo ciche.





5. TABELA PROGRAMÓW

Programy prania

Program	Temperatura domyślna Zakres temperatury	Referencyjna prędkość wirowania Zakres prędkości wirowania	Maksymalny ciężar wsadu	Opis programu
Bawełna	40°C 95°C – pranie w zimnej wodzie	1200 obr./min 1200-400 obr./min	7 kg	<p>Białe i kolorowe mocno i średnio zabrudzone rzeczy bawełniane.</p> <p>Standardowe programy do określenia parametrów eksploatacyjnych dla klasy energetycznej.</p> <p>Zgodnie z rozporządzeniem 1061/2010 programy Bawełna 60°C oraz Bawełna 40°C z opcją  są odpowiednikami programów: „standardowy program prania tkanin bawełnianych w 60°C” i „standardowy program prania tkanin bawełnianych w 40°C”. Są one najbardziej wydajnymi programami pod względem łącznego zużycia wody i energii do prania średnio zabrudzonych tkanin bawełnianych.</p> <p> Temperatura wody w fazie prania może różnić się od temperatury podanej dla wybranego programu.</p>
Syntetyki	40°C 60°C – pranie w zimnej wodzie	1200 obr./min 1200-400 obr./min	3 kg	<p>Tkaniny syntetyczne lub mieszane.</p> <p>Średnio zabrudzone.</p>
Delikatne	30°C 40°C – pranie w zimnej wodzie	1200 obr./min 1200-400 obr./min	2 kg	<p>Delikatne tkaniny, takie jak akryl, wiskoza oraz tkaniny mieszane wymagające delikatnego prania.</p> <p>Średnio zabrudzone.</p>
 Włna/ Jedwab	40°C 40°C – pranie w zimnej wodzie	1200 obr./min 1200-400 obr./min	1.5 kg	<p>Rzeczy wełniane nadające się do prania w palce i przeznaczone do prania ręcznego oraz inne tkaniny z symbolem „pranie ręczne”¹⁾.</p>

Program	Tempera- tura do- myślna Zakres tempera- tury	Referencyj- na pręd- kość wiro- wania Zakres prędkości wirowania	Maksy- malny ciężar wsadu	Opis programu
 Para	-	-	1 kg	<p>Program parowy do tkanin bawełnianych i syntetycznych. Program parowy można stosować do odzieży suszonej²⁾, pranej lub raz noszonej. Program zmniejsza zanieczyszczenia i usuwa nieprzyjemne zapachy³⁾ oraz rozluźnia włókna. Po zakończeniu programu należy szybko wyjąć pranie z bębna. Prasowanie po programie parowym jest dużo łatwiejsze. Nie stosować jakiegokolwiek detergentu. Jeśli jest to konieczne, należy usunąć plamy wypraniem lub miejscowym odplamianiem. Programy parowe nie realizują żadnych cykli higienicznych. Nie włączać programu parowego dla następujących rodzajów odzieży:</p> <ul style="list-style-type: none"> • Rzeczy nieprzeznaczone do suszenia w suszarce. • Rzeczy z elementami plastikowymi, metalowymi, drewnianymi itp.
Antyalergiczny	60°C	1200 obr./min 1200-400 obr./min	7 kg	<p>Białe rzeczy bawełniane. Program usuwa mikroorganizmy dzięki fazie prania, w której przez kilka minut utrzymuje się temperatura powyżej 60°C. Pozwala to usunąć zarazki, bakterie, mikroorganizmy i cząstki stałe. Dodatkowa faza płukania zapewnia skuteczne usunięcie resztek detergentu oraz pyłków i alergenów. Dzięki temu pranie jest skuteczniejsze.</p>
20 min. - 3 kg	30°C 40°C – 30°C	1200 obr./min 1200-400 obr./min	3 kg	<p>Rzeczy bawełniane i syntetyczne, lekko zabrudzone lub noszone jeden raz.</p>

Program	Temperatura domyślna Zakres temperatury	Referencyjna prędkość wirowania Zakres prędkości wirowania	Maksymalny ciężar wsadu	Opis programu
 Outdoor	30°C 40°C – pranie w zimnej wodzie	1200 obr./min 1200-400 obr./min	2,5 kg ⁴⁾ 1 kg ⁵⁾	<p> Nie używać płynu zmiękczającego do tkanin i upewnić się, że w dozowniku detergentu nie został płyn.</p> <p>Odzież turystyczna, techniczna, sportowa, kurtki z materiałów nieprzemakalnych i oddychających, kurtki z odpinanym futerkiem lub wewnętrzną podpinką. Zalecany ciężar wsadu to 2,5 kg. Programu można także używać do regeneracji tkanin nieprzemakalno-oddychających, zwłaszcza tkanin z powłoką hydrofobową. Aby prawidłowo zregenerować tkaniny nieprzemakalno-oddychające, należy postępować zgodnie z poniższymi zaleceniami:</p> <ul style="list-style-type: none"> • Włączyć detergent piorący do przegródki . • Włączyć specjalny środek przywracający właściwości hydrofobowe do przegródki na płyn zmiękczający . • Zmniejszyć wielkość wsadu do 1 kg. <p>Aby dodatkowo poprawić właściwości hydrofobowe odzieży, należy wysuszyć ją w suszarce, ustawiając program Outdoor (jeśli jest dostępny i suszenie w suszarce jest dozwolone w instrukcjach umieszczonych na metce).</p>
Koc	40°C 60°C – pranie w zimnej wodzie	800 obr./min 800-400 obr./min	2 kg	Pojedynczy syntetyczny koc, odzież pikowana, koldra, kurtki puchowe i tym podobne.

	Bawełna	Syntetyki	Delikatne	Wełna/Jedwab 	Para 	Antyalergiczny	20 min. - 3 kg	Outdoor 	Koc	Jeans
Tylko płukanie	■	■	■	■		■	■	■	■	■
Eco ²) 	■	■	■						■	■
Skrócenie czasu ³⁾	■	■	■		■					■
Opóźniony start	■	■	■	■	■	■	■	■	■	■
Para + ¹⁾	■	■				■				■
Soft Plus	■	■	■			■			■	■

1) Funkcja nie jest dostępna z temperaturą niższą niż 40°C.

2) Funkcja nie działa w temperaturze poniżej 30°C.

3) Po wybraniu najkrótszego czasu trwania programu zaleca się zmniejszenie wielkości wsadu. Pełny załadunek prania jest możliwy, ale efekty prania mogą być mniej zadowalające.

5.1 Woolmark Apparel Care – zielony



Firma Woolmark Company zatwierdziła cykl prania wełny dostępny w tym urządzeniu jako nadający się do prania odzieży wełnianej oznaczonej metką „prac ręcznie”, pod warunkiem, że pranie będzie wykonane zgodnie z zaleceniami producenta pralki. Należy stosować się do informacji dotyczących suszenia oraz pozostałych wskazówek zamieszczonych na metce odzieży. M1734
W wielu krajach symbol Woolmark jest certyfikowanym znakiem towarowym.

6. PARAMETRY EKSPLOATACYJNE



Podane wartości uzyskano w warunkach laboratoryjnych zgodnie z odpowiednimi standardami. Różne czynniki, takie jak ilość i rodzaj prania oraz temperatura otoczenia, mogą wpływać na zmianę tych wartości. Czas trwania programu może również zależeć od ciśnienia wody, napięcia zasilania oraz temperatury doprowadzanej wody.



Producent zastrzega sobie możliwość zmiany parametrów technicznych urządzenia w celu poprawy jego jakości bez uprzedniego powiadomienia.



W programach prania funkcja Prosense może wpływać na czas trwania programu oraz parametry eksploatacyjne. Więcej informacji znajduje się w części „Funkcja wykrywania ładunku Prosense” w rozdziale „Codzienna eksploatacja”.

Programy	Wsad (kg)	Zużycie energii (kWh)	Zużycie wody (litry)	Przybliżony czas trwania programu (minuty)	Wilgotność (%) ¹⁾
Bawełna 60°C	7	1,25	80	210	53
Bawełna 40°C	7	1,10	80	210	53
Syntetyki 40°C	3	0,70	60	140	35
Delikatne 40°C	2	0,61	57	75	35
Włna/Jedwab 30°C	1.5	0,16	41	70	30

Standardowe programy do prania tkanin bawełnianych

Bawełniane 60°C – program standardowy 	7	0,86	48	245	53
Bawełniane 60°C – program standardowy 	3,5	0,51	38	185	53
Bawełniane 40°C – program standardowy 	3,5	0,49	38	185	53

¹⁾ Po zakończeniu fazy wirowania.

Tryb wyłączenia (W)	0.30
----------------------------	------

Tryb czuwania (W)	0.30
--------------------------	------

Podane wyżej informacje są zgodne z rozporządzeniem 1015/2010 Komisji UE, wdrażającym dyrektywę 2009/125/WE.

7. OPCJE

7.1 Wprowadzenie



Opcje/funkcje nie są dostępne dla wszystkich programów prania. Należy sprawdzić zgodność opcji/funkcji z programami prania w „Tabeli programów”. Dana opcja/funkcja może wykluczać inną. W takim przypadku urządzenie nie pozwoli na jednoczesny wybór niezgodnych opcji/funkcji. Ekran dotykowy i przyciski powinny być zawsze czyste i suche.

7.2 Wł./Wył.

Naciśnięcie tego przycisku przez kilka sekund umożliwia włączenie lub wyłączenie urządzenia. Podczas włączania i wyłączania urządzenia emitowane są dwa różne dźwięki.

W niektórych przypadkach funkcja Tryb czuwania automatycznie wyłącza urządzenie, aby zmniejszyć pobór energii. Należy wtedy ponownie włączyć urządzenie.

Więcej informacji znajduje się w rozdziale Codzienna eksploatacja.

7.3 Eco

Tę opcję należy ustawić dla normalnie zabrudzonych rzeczy pranych w temperaturze 30°C lub wyższej.

Urządzenie obniża temperaturę i wydłuża czas prania, aby zapewnić dobrą skuteczność prania przy mniejszym zużyciu energii. Na wyświetlaczu pojawi się wskaźnik **ECO**.

7.4 Skrócenie czasu

Ta opcja umożliwia skrócenie czasu trwania programu.

- W przypadku średnio lub lekko zabrudzonego prania można skrócić program prania. Dotknąć przycisku

jednokrotnie, aby skrócić czas trwania.

- Gdy ładunek jest niewielki, dotknąć przycisku **dwukrotnie**, aby ustawić program bardzo szybki.

Na wyświetlaczu pojawi się wskaźnik



Ta opcja służy także do skracania programu Para.

7.5 Temperatura

Przy wyborze programu prania urządzenie automatycznie proponuje domyślną temperaturę.

Użyć tej opcji, aby zmienić domyślną temperaturę.

Włącza się wskaźnik *-- = zimna woda o zadanej temperaturze (urządzenie nie podgrzewa wody).

7.6 Wirowanie

Po ustawieniu programu urządzenie automatycznie wybiera maksymalną prędkość wirowania. Na wyświetlaczu widoczne są wyłącznie prędkości wirowania dostępne dla ustawionego programu.

Dotknąć tego przycisku, aby:

- **Zmniejszyć prędkość wirowania.**
- **Włączyć opcję Stop z wodą.** Urządzenie nie odpompuje wody z ostatniego płukania, aby zapobiec powstaniu zagnieień na praniu. Program prania zakończy się z wodą w bębnie i nie zostanie przeprowadzona ostatnia faza wirowania.

Na wyświetlaczu pojawi się wskaźnik



Pokrywa pozostanie zablokowana.

Bęben będzie obracał się regularnie, aby zmniejszyć zagniecenia. Należy odpompować wodę, aby odblokować pokrywę.

Dotknąć przycisku Start/Pauza:

- urządzenie wykona fazę wirowania i odpompuje wodę.
- **Włączyć opcję Bardzo ciche.**



Wszystkie fazy wirowania (pośrednie i ostatnia) są wstrzymane, a program kończy się z wodą w bębnie. Pozwala to zmniejszyć zagniecenia.

Program jest bardzo cichy, można go uruchamiać nocą, gdy dostępne są tańsze taryfy za prąd. W niektórych programach płukania pobierana jest większa ilość wody.

Na wyświetlaczu pojawi się wskaźnik .

Pokrywa pozostanie zablokowana. Bęben będzie obracał się regularnie, aby zmniejszyć zagniecenia. Należy odpompować wodę, aby odblokować pokrywę.

Dotknąć przycisku Start/Pauza: urządzenie wykona tylko fazę odpompowania.

-  Urządzenie automatycznie odpompuje wodę po około 18 godzinach.
- **Włączyć opcję** Tylko odpompowanie (pominięcie faz prania, płukania i wirowania).
Urządzenie wykona tylko fazę odpompowania w ramach wybranego programu prania.
Na wyświetlaczu pojawi się wskaźnik – – (pranie w zimnej wodzie), wskaźnik – – – (bez wirowania) oraz wskaźnik .
- **Włączyć opcję** Tylko wirowanie (pominięcie faz prania i płukania).
Urządzenie wykona tylko fazę wirowania w ramach wybranego programu prania.
Na wyświetlaczu pojawi się wskaźnik – – (pranie w zimnej wodzie), wskaźnik fazy  oraz prędkość wirowania.

-  Jeśli konieczne jest zmniejszenie prędkości wirowania, należy wybrać program z niższą domyślną prędkością wirowania.

7.7 Odplamianie/Pranie wstępne

Naciskać przycisk, aby włączyć jedną z dwóch opcji.

- **Odplamianie**

Wybrać tę opcję, aby dodać fazę odplamiania do programu w celu usunięcia uporczywych plam za pomocą odplamiacza.

Dodać odplamiacz do przegródki . Odplamiacz zostanie dodany podczas odpowiedniej fazy programu prania.

-  Opcja ta może wydłużyć czas trwania programu oraz nie jest dostępna w temperaturze poniżej 40°C.

- **Pranie wstępne**

Opcja ta umożliwia dodanie fazy prania wstępnego w 30°C przed fazą prania.

Opcja jest zalecana do mocno zabrudzonego prania, zwłaszcza zawierającego piasek, pył, błoto lub inne cząstki stałe.

-  Opcja ta może wydłużyć czas trwania programu.

Zaświeci się odpowiedni wskaźnik nad przyciskiem dotykowym.

7.8 Płukanie

Za pomocą tego przycisku można wybrać jedną z następujących opcji:

- **Opcja Dodatkowe płukanie**
Ta opcja umożliwia dodanie kilku cykli płukania odpowiednio do wybranego programu prania.
Opcji tej należy używać w miejscach, w których występuje miękka woda oraz do prania rzeczy osób wrażliwych na resztki detergentów.
-  Opcja ta nieznacznie wydłuża czas trwania programu.
- **Pominięcie fazy prania – opcja Tylko płukanie**
Urządzenie wykonuje tylko fazę płukania oraz fazy wirowania i odpompowania wybranego programu.

Świeci się odpowiedni wskaźnik nad przyciskiem dotykowym.



7.9 Para +

Opcja ta powoduje dodanie fazy parowej, a następnie krótkiej fazy chroniącej przed zagnieceniami na koniec programu prania.

Faza parowa chroni przed zagnieceniami oraz ułatwia prasowanie odzieży.

Podczas fazy parowej na wyświetlaczu miga wskaźnik .

 Opcja ta może wydłużyć czas trwania programu.

Po zakończeniu programu na wyświetlaczu pojawia się zero , wskaźnik  świeci się, a wskaźnik  zaczyna migać. Bęben delikatnie obraca się przez około 30 minut, aby zachować działanie pary. Dotknięcie jakiegokolwiek przycisku spowoduje zatrzymanie fazy ochrony przed zagnieceniami i odblokowanie pokrywy.

 Mniejszy ładunek prania umożliwia osiągnięcie lepszych efektów.

7.10 Opóźniony start

Ta opcja umożliwia późniejsze rozpoczęcie programu, w dogodnym czasie.

Dotykać przycisku, aby ustawić żądany czas opóźnienia. Czas zwiększa się skokowo co 30 minut do 90 minut, a następnie od 2 godzin do 20 godzin.

Po dotknięciu przycisku Start/Pauza na wyświetlaczu pojawia się wskaźnik  i wybrany czas opóźnienia, a urządzenie rozpoczyna odliczanie.

7.11 Start/Pauza

Dotknąć przycisku Start/Pauza, aby uruchomić urządzenie, włączyć tryb paazy lub przerwać działanie programu.

8. USTAWIENIA

8.1 Sygnały dźwiękowe

Aby wyłączyć sygnały dźwiękowe informujące o zakończeniu programu, należy dotknąć jednocześnie i przytrzymać przez około 6 sekund przyciski Opóźniony start i Odplamianie/Pranie wstępne.

 Po wystąpieniu usterki urządzenia sygnały dźwiękowe nadal będą emitowane.

8.2 Blokada uruchomienia

Ta opcja pozwala zapobiec manipulowaniu przez dzieci przy panelu sterowania.

- Aby **włączyć/wyłączyć** tę opcję, należy jednocześnie dotknąć przycisków Wirowanie i Odplamianie/Pranie wstępne, aż wskaźnik  na wyświetlaczu **zaświeci się/zgaśnie**. Opcję można włączyć:

- Po dotknięciu przycisku Start/Pauza: wszystkie przyciski i pokrętko wyboru programów są wyłączone (z wyjątkiem przycisku Wł./Wył.).
- Przed dotknięciem przycisku Start/Pauza: urządzenie nie uruchomi się. Po wyłączeniu urządzenie zapamiętuje wybór tej opcji.

8.3 Soft Plus

Ustawić opcję Soft Plus, aby optymalnie dozować płyn zmiękczający do tkanin i zapewnić miękkość tkanin.

Zaleca się to w przypadku używania płynu zmiękczającego do tkanin.

 Opcja ta nieznacznie wydłuża czas trwania programu.

Aby **włączyć/wyłączyć** tę opcję, należy jednocześnie dotknąć przycisków Temperatura i Wirowanie, aż wskaźnik

+ nad wskaźnikiem  zaświeci się/ zgaśnie.

8.4 Stałe dodatkowe płukanie

Ta opcja umożliwia dodanie na stałe jednego cyklu płukania po ustawieniu nowego programu.

- Aby **włączyć/wyłączyć** tę opcję, należy nacisnąć jednocześnie i przytrzymać przyciski Odplamianie/ Pranie wstępne i Płukanie, aż wskaźnik przycisku Dodatkowe płukanie **włączy/wyłączy się**.

9. PRZED PIERWSZYM UŻYCIEM

 Podczas instalacji lub przed pierwszym użyciem w urządzeniu może znajdować się niewielka ilość wody. Woda w urządzeniu jest pozostałością po testach funkcjonalnych przeprowadzonych przez producenta mających na celu upewnienie się, że dostarczone urządzenie jest w idealnym stanie technicznym, bez usterek.

1. Włożyć wtyczkę przewodu zasilającego do gniazda elektrycznego.
 2. Odkręcić zawór wody.
 3. Umieścić niewielką ilość detergentu w przegródce na detergent do fazy prania.
 4. Ustawić i uruchomić program do prania bawełny z ustawioną najwyższą temperaturą, nie wkładając prania.
- Spowoduje to usunięcie wszelkich możliwych zabrudzeń z bębna i zbiornika.

10. CODZIENNA EKSPLOATACJA



OSTRZEŻENIE!
Patrz rozdział dotyczący bezpieczeństwa.

10.1 Włączanie urządzenia

1. Włożyć wtyczkę przewodu zasilającego do gniazda elektrycznego.
 2. Odkręcić zawór wody.
 3. Nacisnąć przycisk Wł./Wył., aby włączyć urządzenie.
- Rozlegnie się krótki sygnał dźwiękowy.

10.2 Wkładanie prania

1. Otworzyć pokrywę urządzenia.

2. Nacisnąć przycisk **A**.

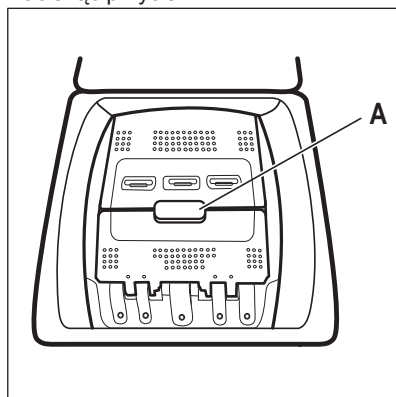

- Bęben otworzy się automatycznie.
3. Włożyć pranie do bębna (należy robić to pojedynczo).
 4. Strzepnąć rzeczy przed włożeniem ich do urządzenia.
- Nie należy wkładać za dużo prania do bębna.
5. Zamknąć bęben i pokrywę.

**UWAGA!**

Przed zamknięciem pokrywy urządzenia należy sprawdzić, czy bęben został prawidłowo zamknięty.





2. Umieścić detergent i płyn zmiękczający w odpowiednich komorach.



Zawsze należy przestrzegać instrukcji zamieszczonych na opakowaniu detergentów.

10.3 Pojemniki na detergenty. Stosowanie detergentów i dodatków

1. Odmierzyć środki do prania przeznaczone do pralki – detergent i płyn zmiękczający.

	 <p>Przegórdka na detergent do fazy prania wstępnego. Oznaczenia MAX wskazują maksymalny poziom detergentu (w proszku lub w płynie). Przy wyborze programu z odplamianiem należy dodać detergent (w proszku lub w płynie).</p>
	 <p>Przegórdka na detergent do fazy prania. Oznaczenia MAX wskazują maksymalny poziom detergentu (w proszku lub w płynie).</p>
	 <p>Przegórdka na dodatkowe środki w płynie (płyn zmiękczający, krochmal). Oznaczenie M wskazuje maksymalny poziom dodatków w płynie.</p>
	 <p>Kłapka do detergentu w proszku lub w płynie.</p>

10.4 Detergent w płynie lub proszku

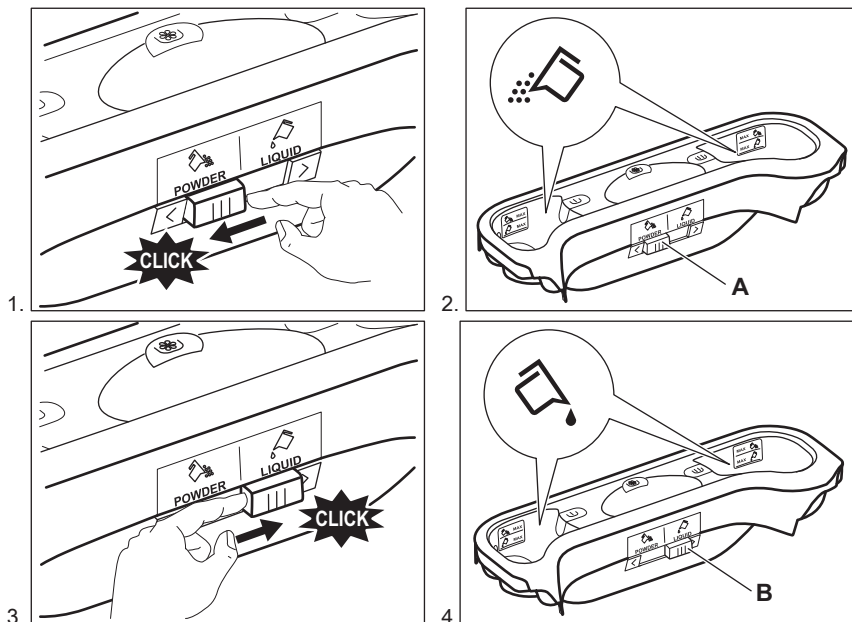

- Położenie **A** – detergent w proszku (ustawienie fabryczne).
- Położenie **B** – detergent w płynie.



Korzystając z detergentu w płynie:

- Nie stosować gęstych ani żelowych detergentów.
- Nie przekraczać maksymalnego poziomu płynu.

10.5 Ustawianie programu

1. Ustawić pokrętko wyboru programów. Zaświeci się wskaźnik odpowiedniego programu. Kontrolka przycisku Start/Pauza będzie migać na czerwono. Na wyświetlaczu pojawią się: domyślna temperatura, prędkość wirowania oraz puste wskaźniki paskowe dostępnych funkcji.
2. Aby zmienić temperaturę i/lub prędkość wirowania, należy nacisnąć odpowiednie przyciski.
3. Ustawić dostępne funkcje.

10.6 Uruchamianie programu bez opóźnienia

Aby rozpocząć program, należy nacisnąć przycisk Start/Pauza. Odpowiedni wskaźnik przestanie migać i pozostanie włączony. Na wyświetlaczu zacznie migać wskaźnik aktualnej fazy programu. Program uruchomi się, a pokrywa zostanie zablokowana. Na wyświetlaczu pojawi się wskaźnik .



Gdy urządzenie napełnia się wodą, na krótki czas może włączyć się pompa opróżniająca.

10.7 Ponowne obliczanie czasu trwania cyklu



Po około 15 minutach od chwili rozpoczęcia programu:

- Urządzenie automatycznie dopasowuje czas trwania programu do ładunku prania w celu zapewnienia doskonałego efektu prania w jak najkrótszym czasie.
- Na wyświetlaczu pojawi się nowa wartość czasu.

10.8 Uruchamianie programu z opóźnieniem

1. Nacisnąć kilka razy przycisk Opóźniony start, aż na wyświetlaczu pojawi się odpowiednia wartość minut lub godzin opóźnienia.

Włączy się odpowiedni wskaźnik.

2. Nacisnąć przycisk Start/Pauza. Urządzenie rozpocznie odliczanie czasu opóźnienia.

Po zakończeniu odliczania program rozpocznie się automatycznie.



Przed naciśnięciem przycisku Start/Pauza w celu uruchomienia urządzenia można zmienić lub anulować ustawienie funkcji opóźnienia rozpoczęcia programu.

10.9 Anulowanie opóźnienia rozpoczęcia programu

Aby anulować opóźnienie rozpoczęcia programu:

1. Nacisnąć przycisk Start/Pauza, aby włączyć tryb pauzy. Zacznie migać odpowiedni wskaźnik.
2. Nacisnąć kilkakrotnie przycisk Opóźniony start, aż na wyświetlaczu pojawi się wskazanie
3. Ponownie nacisnąć przycisk Start/Pauza, aby natychmiast uruchomić program.

10.10 Przerwanie programu i zmiana opcji

Niektóre opcje można zmienić tylko przed uruchomieniem programu.

1. Nacisnąć przycisk Start/Pauza. Zacznie migać odpowiedni wskaźnik.
2. Zmienić ustawioną opcję.
3. Ponownie nacisnąć przycisk Start/Pauza.

Program będzie kontynuowany.

10.11 Anulowanie programu w trakcie jego trwania

1. Nacisnąć przycisk Wł./Wył., aby anulować program i wyłączyć urządzenie.
2. Nacisnąć ponownie przycisk Wł./Wył., aby uruchomić urządzenie.

Następnie można ustawić nowy program prania.



Przed rozpoczęciem nowego programu urządzenie może odpompować wodę. W takim przypadku należy upewnić się, że detergent nadal znajduje się w przegródce; w przeciwnym razie należy uzupełnić detergent.



10.12 Funkcja wykrywania ładunku ProSense

Dotknąć przycisku Start/Pauza:

1. Zacznie migać wskaźnik
2. Funkcja ProSense rozpocznie proces rozpoznawania wielkości ładunku, aby określić rzeczywisty czas trwania programu. Zaczną migać: wskaźnik **kg** i kropki wskazania czasu
3. Po upływie ok. 15 na wyświetlaczu pojawi się nowe wskazanie czasu trwania programu: wskaźnik **kg** zgaśnie, a kropki wskazania czasu przestaną migać. Urządzenie automatycznie dostosowuje czas trwania programu do wielkości ładunku, aby zapewnić doskonałe efekty prania w jak najkrótszym czasie. Czas trwania programu może ulec wydłużeniu lub skróceniu.

-  Wykrywanie wielkości ładunku przez funkcję ProSense odbywa się tylko przy pełnych programach prania (jeśli nie wybrano pominięcia faz).

10.13 Otwieranie pokrywy w trakcie trwania programu

-  **UWAGA!**
Jeśli temperatura i poziom wody w bębnie są za wysokie, wskaźnik  pozostanie widoczny na wyświetlaczu i nie będzie można otworzyć pokrywy.

Aby otworzyć pokrywę, należy wykonać następujące czynności:

1. Nacisnąć i przytrzymać przez kilka sekund przycisk Wł./Wył., aby wyłączyć urządzenie.
2. Odczekać kilka minut, a następnie ostrożnie otworzyć pokrywę.
3. Zamknąć pokrywę.
4. Włączyć urządzenie i ponownie ustawić program.

10.14 Otwieranie pokrywy, gdy włączona jest funkcja opóźnienia rozpoczęcia programu

Gdy włączona jest funkcja opóźnienia rozpoczęcia programu, pokrywa urządzenia jest zablokowana.



Otwarcie pokrywy urządzenia:

1. Nacisnąć przycisk Start/Pauza. Wskaźnik  wyłączy się.
2. Otworzyć pokrywę urządzenia.
3. Zamknąć pokrywę i nacisnąć przycisk Start/Pauza.

Funkcja opóźnienia rozpoczęcia programu wznowi działanie.

10.15 Zakończenie cyklu

Po zakończeniu programu urządzenie wyłączy się automatycznie. Rozlegnie się sygnał dźwiękowy (jeśli jest włączony).

Na wyświetlaczu pojawi się wskazanie  i zgaśnie wskaźnik blokady pokrywy .

Zgaśnie wskaźnik przycisku Start/Pauza.

1. Nacisnąć przycisk Wł./Wył., aby wyłączyć urządzenie.

Po upływie pięciu minut od momentu zakończenia programu funkcja oszczędzania energii automatycznie wyłączy urządzenie.

-  Po ponownym uruchomieniu urządzenia na wyświetlaczu pojawi się informacja o zakończeniu ostatnio ustawionego programu. Wybrać nowy program za pomocą pokrętki wyboru programów.
2. Wyjąć pranie z bębna.
 3. Upewnić się, że bęben jest pusty.
 4. Pozostawić uchylone drzwi, aby nie dopuścić do powstawania pleśni i nieprzyjemnych zapachów.

10.16 Odpompowanie wody po zakończeniu cyklu

Program prania zakończył się, ale w bębnie pozostaje woda:

Bęben obraca się regularnie, aby nie dopuścić do powstania zagnieceń na praniu.

Świeci się wskaźnik blokady pokrywy . Pokrywa pozostaje zablokowana.

Należy odpompować wodę, aby móc otworzyć pokrywę.

1. W razie potrzeby należy zmniejszyć prędkość wirowania.
2. Nacisnąć przycisk Start/Pauza. Urządzenie odpompuje wodę i przeprowadzi wirowanie.
3. Po zakończeniu programu, gdy zgaśnie wskaźnik blokady drzwi , można otworzyć drzwi.
4. Nacisnąć i przytrzymać przez kilka sekund Wł./Wył., aby wyłączyć urządzenie.

-  Urządzenie automatycznie odpompuje wodę i przeprowadzi odwirowanie po upływie około 18 godzin.

10.17 Opcja Automatyczny tryb czuwania

Funkcja Automatyczny tryb czuwania automatycznie wyłącza urządzenie, aby ograniczyć zużycie energii, gdy:

- Urządzenia nie użytkowano przez 5 minut przed naciśnięciem przycisku Start/Pauza.
Nacisnąć przycisk Wł./Wył., aby ponownie włączyć urządzenie.
- Po 5 minutach od zakończenia programu prania
Nacisnąć przycisk Wł./Wył., aby ponownie włączyć urządzenie.
Na wyświetlaczu pojawi się wskazanie zakończenia ostatnio ustawionego programu.

Wybrać nowy program za pomocą pokrętki wyboru programów.

- i** Po wybraniu programu lub opcji prania, które kończy się zatrzymaniem wody w bębnie, funkcja Automatyczny tryb czuwania **nie wyłącza** urządzenia, aby przypomnieć użytkownikowi o konieczności odpompowania wody.

11. WSKAZÓWKI I PORADY



OSTRZEŻENIE!
Patrz rozdział dotyczący bezpieczeństwa.

11.1 Wkładanie prania

- Należy posegregować pranie: białe, kolorowe, syntetyczne, delikatne i wełniane.
- Należy przestrzegać instrukcji umieszczonych na etykietach prania.
- Nie prać razem białej i kolorowej odzieży.
- Niektóre kolorowe rzeczy mogą farbować podczas pierwszego prania. Zaleca się pranie ich oddzielnie za pierwszym razem.
- Odwrócić na drugą stronę wielowarstwowe tkaniny, wełnę oraz rzeczy z nadrukami.
- Usunąć uporczywe plamy specjalnym detergentem.
- Plamy i silne zabrudzenia należy zaprać przed włożeniem odzieży do bębna
- Należy zachować ostrożność przy praniu zasłon. Odczepić żabki/haczyki i umieścić zasłony w worku do prania lub poszewce od poduszki.
- Nie prać rozdartych tkanin lub tkanin o nieobszytych brzegach. Małe i/lub delikatne rzeczy (np. biustonosze z fiszbinami, paski, rajstopy,

snurowadła, wstążki itp.) należy prać w worku do prania.

- Mała ilość prania może stwarzać problemy z wyważeniem podczas wirowania. W takim przypadku należy ręcznie rozmieścić pranie w bębnie i powtórzyć próbę wirowania.
- Pozapinać poszewki i zatrzaski oraz zasunąć zamki błyskawiczne. Spiąć lub zawiązać paski, sznurki, sznurówki, wstążki i inne luźne elementy.
- Opróżnić kieszenie i rozłożyć zwinięte tkaniny.

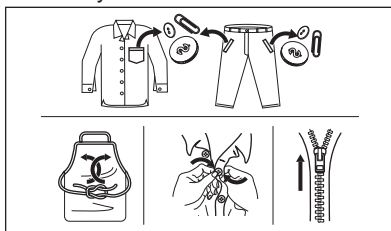

11.2 Uporczywe plamy

Woda i detergent nie wystarczą do usunięcia niektórych plam.

Zalecamy usunięcie takich plam przed włożeniem prania do urządzenia.

Dostępne są specjalne odplamiacze. Należy użyć specjalnego odplamiacza

przystosowanego do określonego typu plamy i tkaniny.

(dostarczonym przez producenta detergentu).

11.3 Detergenty i dodatki

- Stosować wyłącznie detergenty i dodatki przeznaczone do pralek automatycznych:
 - detergenty w proszku do wszystkich rodzajów tkanin,
 - detergenty w proszku do tkanin delikatnych (maksymalnie 40°C) i wełnianych,
 - detergenty w płynie, najlepiej do prania w niskiej temperaturze (maksymalnie 60°C), do wszystkich rodzajów tkanin lub specjalne tylko do tkanin wełnianych.
- Nie należy mieszać różnych typów detergentów.
- W celu ochrony środowiska nie należy używać większej ilości detergentu, niż jest to konieczne.
- Należy przestrzegać instrukcji zamieszczonych na opakowaniu tych produktów.
- Stosować produkty odpowiednio dobrane do typu tkaniny i koloru, temperatury programu i stopnia zabrudzenia.
- Jeśli urządzenie nie jest wyposażone w dozownik detergentu z kłapką, płynne detergenty należy umieszczać w specjalnym dozowniku

11.4 Wskazówki dotyczące ekologii

- Do prania normalnie zabrudzonej odzieży należy wybrać program bez fazy prania wstępnego.
- Zawsze rozpoczynać program prania z maksymalnym dozwolonym ładunkiem w bębnie.
- W programach z niską temperaturą należy w razie potrzeby stosować odplamiacz.
- Aby stosować odpowiednią ilość detergentu, należy sprawdzić twardość wody w instalacji domowej. Patrz rozdział „Twardość wody”.

11.5 Twardość wody

Jeśli woda na danym obszarze jest twarda lub umiarkowanie twarda, zaleca się stosowanie zmiękczacza wody przeznaczonego do pralek. Jeśli woda jest miękka, nie ma konieczności stosowania zmiękczacza wody.

Aby uzyskać informacje na temat twardości wody, należy skontaktować się z miejscowym zakładem wodociągowym.

Używać odpowiedniej ilości zmiękczacza wody. Należy przestrzegać instrukcji umieszczonych na opakowaniu produktu.

12. KONSERWACJA I CZYSZCZENIE



OSTRZEŻENIE!

Patrz rozdział dotyczący bezpieczeństwa.

12.1 Czyszczenie obudowy

Urządzenie należy czyścić wyłącznie za pomocą ciepłej wody z mydłem. Dokładnie osuszyć wszystkie powierzchnie.



UWAGA!

Nie stosować alkoholu, rozpuszczalników ani produktów chemicznych.

12.2 Odkamienianie

Jeśli woda na danym obszarze jest twarda lub umiarkowanie twarda, zaleca się stosowanie środka do zmiękczenia wody przeznaczonego do pralek.

Należy regularnie sprawdzać bęben, aby nie dopuścić do nagromadzenia się osadów kamienia lub rdzy.

Do usuwania osadów rdzy należy stosować wyłącznie specjalne produkty przeznaczone do pralek. Tę procedurę należy przeprowadzać jako oddzielny cykl prania (bez odzieży).

i Należy zawsze przestrzegać instrukcji umieszczonych na opakowaniu produktu.

12.3 Pranie konserwacyjne

W programach o niskiej temperaturze niektóre detergenty mogą pozostać w bębnie. Należy regularnie przeprowadzać pranie konserwacyjne. W tym celu należy:

- Wyjąć pranie z bębna.
- Ustawić program do prania bawełny z najwyższą temperaturą i dodać niewielką ilość detergentu.

12.4 Uszczelka pokrywy

Regularnie sprawdzać uszczelkę. W razie potrzeby wyczyścić ją środkiem do czyszczenia w kremie na bazie amoniaku, uważając, aby nie zarysować jej powierzchni.

i Należy zawsze przestrzegać instrukcji umieszczonych na opakowaniu produktu.

12.5 Czyszczenie dozownika detergentu

1.

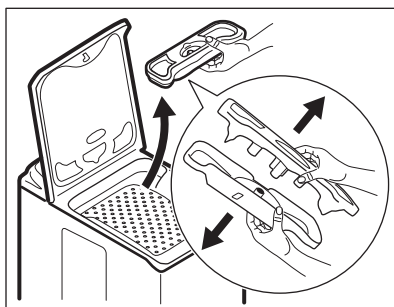

2.

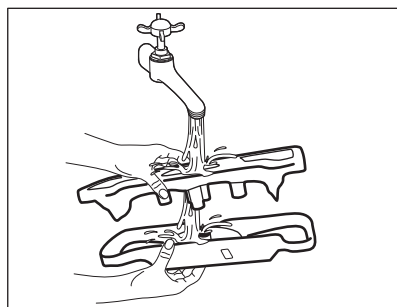

3.

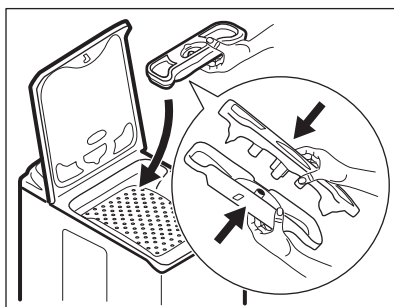

12.6 Czyszczenie filtra odpływowego

i Nie czyścić filtra odpływowego, jeśli woda w urządzeniu jest gorąca.

1.

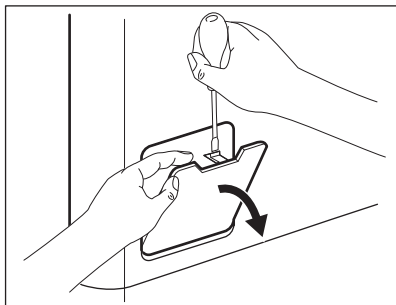

2.

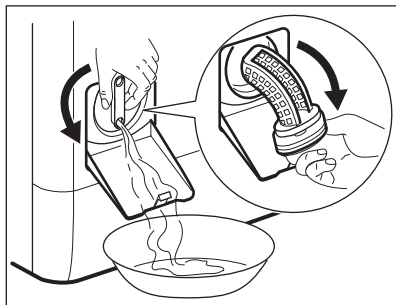

3.

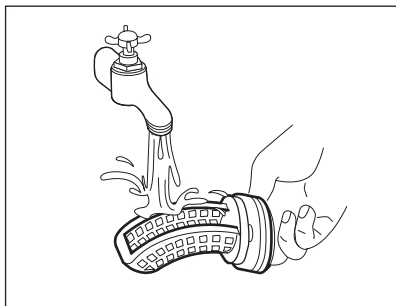

4.

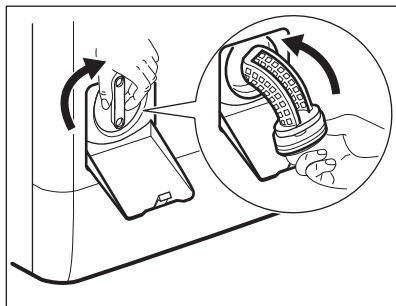

5.

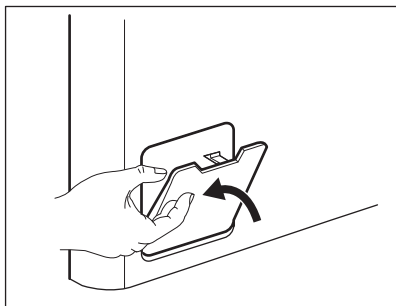

12.7 Czyszczenie węża dopływowego i filtra w zaworze

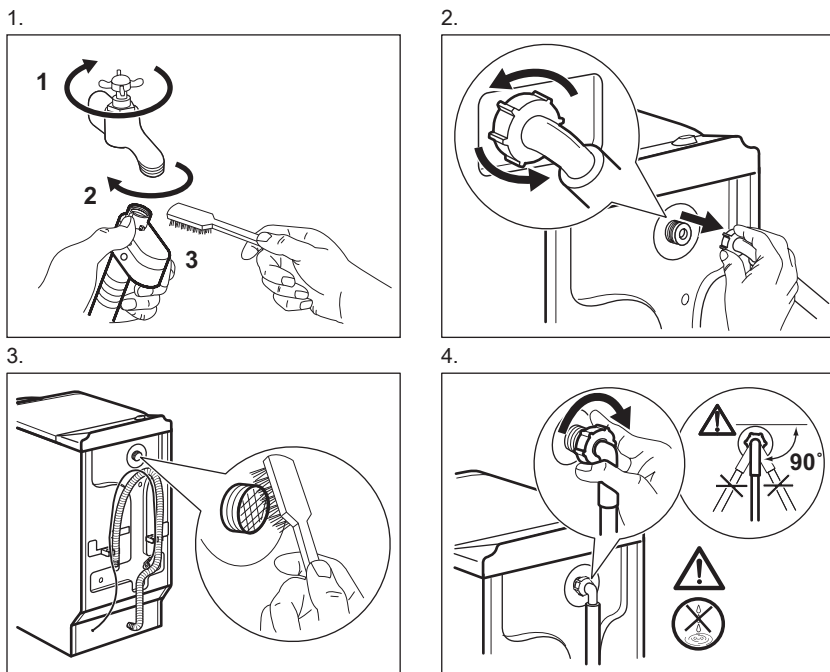

12.8 Awaryjne spuszczenie wody

W razie awarii urządzenie nie odpompowuje wody.

Należy wtedy przeprowadzić czynności od (1) do (5) z punktu „Czyszczenie filtra odpływowego”. W razie potrzeby wyczyścić pompę.

12.9 Środki ostrożności podczas mrozu

Jeśli urządzenie jest zainstalowane w miejscu, w którym temperatura może spaść poniżej 0°C, należy usunąć pozostałą wodę z węża dopływowego oraz z pompy opróżniającej.

1. Wyjąć wtyczkę przewodu zasilającego z gniazda elektrycznego.

2. Zakręcić zawór wody.
3. Umieścić dwa końce węża dopływowego w zbiorniku i odczekać, aż woda spłynie z węża.
4. Wyczyścić pompę opróżniającą. Przejsz do awaryjnej procedury opróżniania.
5. Gdy pompa opróżniająca jest pusta, zamocować wąż dopływowy.



OSTRZEŻENIE!

Przed ponownym uruchomieniem urządzenia należy upewnić się, że temperatura wynosi powyżej 0°C.

Producent nie odpowiada za uszkodzenia spowodowane niskimi temperaturami.

13. ROZWIĄZYWANIE PROBLEMÓW



OSTRZEŻENIE!
Patrz rozdział dotyczący bezpieczeństwa.

13.1 Wprowadzenie

Urządzenie nie daje się uruchomić lub przestaje działać podczas pracy.

W pierwszej kolejności należy spróbować znaleźć rozwiązanie problemu (patrz tabela). Jeśli problem będzie występował nadal, należy skontaktować się z autoryzowanym centrum serwisowym.

Jeśli wystąpią określone problemy, rozlega się sygnał dźwiękowy, a na wyświetlaczu pojawia się kod alarmu:

- **E10** – urządzenie nie napełnia się prawidłowo wodą. Uruchomić urządzenie, naciskając przycisk Start/Pauza. Po 10 sekundach nastąpi odblokowanie pokrywy.

- **E20** – urządzenie nie odpompowuje wody.
- **E40** – pokrywa urządzenia jest otworzona lub nie jest prawidłowo zamknięta. Należy sprawdzić pokrywę!
- **E90** – zasilanie jest niestabilne. Odczekać do czasu ustabilizowania się zasilania.
- **EFD** – włączyło się zabezpieczenie przed zalaniem. Odłączyć urządzenie i zamknąć zawór wody. Należy skontaktować się z autoryzowanym centrum serwisowym.



OSTRZEŻENIE!
Przed przystąpieniem do sprawdzenia należy wyłączyć urządzenie.

13.2 Możliwe usterki

Problem	Możliwe rozwiązanie
Program nie uruchamia się.	<ul style="list-style-type: none"> • Upewnić się, że wtyczkę przewodu zasilającego włożono do gniazdka. • Upewnić się, że prawidłowo zamknięto pokrywę urządzenia i drzwi bębna. • Upewnić się, że bezpiecznik w skrzynce bezpieczników jest sprawny. • Sprawdzić, czy dotknięto Start/Pauza . • Jeśli wybrano opóźnienie rozpoczęcia programu, należy je anulować lub poczekać do końca odliczania czasu. • Wyłączyć blokadę uruchomienia, jeśli została włączona.
Urządzenie nie napełnia się prawidłowo wodą.	<ul style="list-style-type: none"> • Sprawdzić, czy zawór wody jest otwarty. • Upewnić się, że ciśnienie wody nie jest za niskie. W tym celu należy skontaktować się z miejscowym zakładem wodociągowym. • Upewnić się, że zawór wody jest drożny. • Upewnić się, że wąż dopływowy nie jest zagięty, uszkodzony lub przygnieciony. • Upewnić się, że wąż dopływowy podłączono prawidłowo. • Upewnić się, że filtr w wężu dopływowym oraz filtr zaworu są drożne. Patrz „Konserwacja i czyszczenie”.

Problem	Możliwe rozwiązanie
Urządzenie napelnia się wodą i od razu wypompuje wodę	<ul style="list-style-type: none"> • Upewnić się, że wąż spustowy ułożono prawidłowo. Wąż może być umieszczony za nisko. Patrz „Instrukcja instalacji”.
Urządzenie nie wypompuje wody.	<ul style="list-style-type: none"> • Upewnić się, że syfon umywalki jest drożny. • Upewnić się, że wąż spustowy nie jest zagięty ani przygnieciony. • Upewnić się, że filtr odpływowy jest drożny. W razie potrzeby wyczyścić filtr. Patrz „Konserwacja i czyszczenie”. • Upewnić się, że wąż spustowy podłączono prawidłowo. • Jeśli ustawiono program bez fazy odpompowania, należy wybrać program odpompowania. • Jeśli ustawiono opcję, po zakończeniu której woda pozostaje w bębnie, należy wybrać program odpompowania.
Nie włącza się faza wirowania lub cykl prania trwa dłużej niż zwykle.	<ul style="list-style-type: none"> • Należy ustawić program wirowania. • Upewnić się, że filtr odpływowy jest drożny. W razie potrzeby wyczyścić filtr. Patrz „Konserwacja i czyszczenie”. • Ręcznie rozmieścić pranie w bębnie i powtórzyć próbę wirowania. Problem mógł być spowodowany nieprawidłowym rozłożeniem prania.
Wyciek wody na podłogę.	<ul style="list-style-type: none"> • Upewnić się, że połączenia węży wody są szczelne i sprawdzić je na obecność wycieków. • Sprawdzić, czy węże dopływowy oraz spustowy wody są uszkodzone. • Sprawdzić, czy użyto odpowiedniego detergentu oraz jego odpowiedniej ilości.
Nie można otworzyć pokrywy urządzenia	<ul style="list-style-type: none"> • Sprawdzić, czy zakończył się program prania. • Jeśli w bębnie pozostaje woda, wybrać opcję odpompowania lub wirowania.
Urządzenie wydaje nietypowe dźwięki i wibruje.	<ul style="list-style-type: none"> • Upewnić się, że urządzenie jest prawidłowo wypoziomowane. Patrz „Instrukcja instalacji”. • Upewnić się, że usunięto wszystkie elementy opakowania i blokady transportowe. Patrz „Instrukcja instalacji”. • Dodać do bębna więcej prania. W bębnie może być za mało prania.
Czas trwania programu wydłuża się lub skraca podczas trwania programu.	<ul style="list-style-type: none"> • Funkcja ProSense dostosowuje czas trwania programu odpowiednio do rodzaju i ilości prania. Patrz „Funkcja wykrywania wsadu ProSense” w rozdziale „Codzienna eksploatacja”.
Efekty prania są niezadowolające.	<ul style="list-style-type: none"> • Zwiększyć ilość lub użyć innego detergentu. • Użyć specjalnych środków do usuwania uporczywych plam przed praniem. • Należy sprawdzić, czy ustawiono prawidłową temperaturę. • Zmniejszyć ilość prania.

Problem	Możliwe rozwiązanie
Nadmierna ilość piany w bębnie podczas cyklu prania.	<ul style="list-style-type: none"> Zmniejszyć ilość detergentu.
Po zakończeniu prania w szufladzie na detergenty zostają resztki detergentu.	<ul style="list-style-type: none"> Upewnić się, że klapka znajduje się we właściwym położeniu (w lewo dla detergentu w proszku, w prawo dla detergentu w płynie). Upewnić się, że użyto dozownika detergentu zgodnie ze wskazówkami podanymi w tej instrukcji.

Po sprawdzeniu włączyć urządzenie. Program zostanie wznowiony od momentu jego przerwania.

Jeśli problem wystąpi ponownie, należy skontaktować się z autoryzowanym centrum serwisowym.

Jeśli na wyświetlaczu pojawiają się inne kody alarmowe. Wyłączyć i ponownie włączyć urządzenie. Jeśli problem będzie występował nadal, należy skontaktować się z autoryzowanym centrum serwisowym.

14. DANE TECHNICZNE

Wymiary	Szerokość / wysokość / głębokość / całkowita głębokość	400 mm / 890 mm / 600 mm / 600 mm
Podłączenie do sieci elektrycznej	Napięcie Moc całkowita Bezpiecznik Częstotliwość	230 V 2200 W 10 A 50 Hz
Stopień zabezpieczenia przed wnikaniem cząstek stałych i wilgoci zapewniona przez osłonę zabezpieczającą z wyjątkiem sytuacji, gdy sprzęt niskonapięciowy nie ma zabezpieczenia przed wilgocią		IPX4
Ciśnienie doprowadzanej wody	Minimalne Maksymalne	0,5 bar (0,05 MPa) 8 bar (0,8 MPa)
Zasilanie wodą ¹⁾		Zimna woda
Maksymalny ciężar wsadu	Bawełniane	7 kg
Klasa efektywności energetycznej		A+++
Prędkość wirowania	Maksymalna prędkość wirowania	1151 obr./min

¹⁾ Podłączyć wąż doprowadzający wodę do zaworu z gwintem 3/4" .

15. KRÓTKI PRZEWODNIK

15.1 Codzienna eksploatacja

Włożyć wtyczkę przewodu zasilającego do gniazda elektrycznego.

Odkręcić zawór wody.

Włożyć pranie.

Dołączyć detergent i inne środki do właściwych przegródek dozownika detergentu.

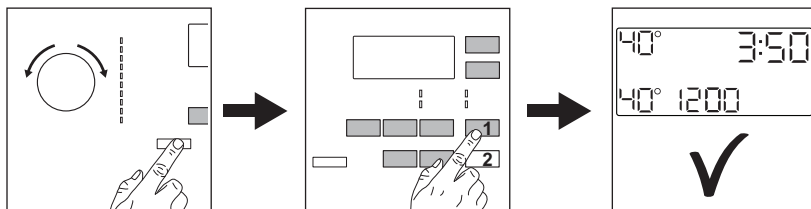

1. Nacisnąć przycisk **Wł./Wył.**, aby włączyć urządzenie. Obrócić pokrętkę wyboru programów, aby ustawić żądany program.
2. Wybrać żądane opcje (1) za pomocą odpowiednich przycisków dotykowych. Aby uruchomić program, należy dotknąć przycisku **Start/Pauza**  (2).
3. Urządzenie uruchomi się. Po zakończeniu programu wyjąć pranie. Nacisnąć przycisk **Wł./Wył.**, aby wyłączyć urządzenie.



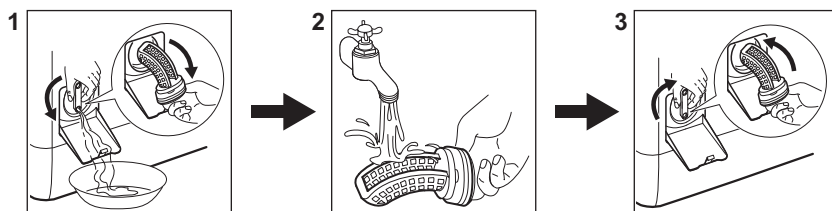

15.2 Czyszczenie filtra pompy opróżniającej



Regularnie czyścić filtr, zwłaszcza gdy na wyświetlaczu pojawi się kod alarmu **E20**.

15.3 Programy

Programy	Wsad	Opis urządzenia
Bawełna	7 kg	Białe i kolorowe tkaniny bawełniane.

Programy	Wsad	Opis urządzenia
 Bawełna	7 kg	Białe i kolorowe tkaniny bawełniane. Standardowe programy do określenia parametrów eksploatacyjnych dla klasy energetycznej.
Syntetyki	3 kg	Tkaniny syntetyczne lub mieszane.
Delikatne	2 kg	Delikatne tkaniny, takie jak akryl, wiskoza, poliester.
 Wełna/Jedwab	1.5 kg	Delikatne i wełniane tkaniny nadające się do prania w pralce lub przeznaczone do prania ręcznego.
 Para	1 kg	Program parowy do tkanin bawełnianych, syntetycznych i delikatnych.
Antyalergiczny	7 kg	Białe rzeczy bawełniane. Ten program pomaga usuwać zarazki i bakterie.
20 min. - 3 kg	3 kg	Rzeczy bawełniane i syntetyczne, lekko zabrudzone lub noszone jeden raz.
 Outdoor	2,5 kg ¹⁾ 1 kg ²⁾	Nowoczesna odzież sportowa.
Koc	2 kg	Pojedynczy syntetyczny koc, narzuta, kołdra.
Jeans	3 kg	Odzież jeansowa i dzianiny.

1) Program prania.

2) Program prania i faza impregnacji.

16. KARTA PRODUKTU ZGODNA Z ROZPORZĄDZENIEM UE 1369/2017

Karta produktu	
Znak towarowy	AEG
Model	LTX7E272P, PNC913123708
Pojemność znamionowa, wyrażona w kg	7
Klasa efektywności energetycznej	A+++

Zużycie energii kWh rocznie na podstawie 220 standardowych cykli prania w przypadku programów prania tkanin bawełnianych w 60 °C i 40 °C przy pełnym i częściowym załadowaniu oraz zużycie w trybach niskiego zużycia energii. Rzeczywiste zużycie energii zależy od sposobu użytkowania urządzenia.	157
Zużycie energii w przypadku standardowego programu prania tkanin bawełnianych w 60 °C przy pełnym załadowaniu (kWh)	0,86
Zużycie energii w przypadku standardowego programu prania tkanin bawełnianych w 60 °C przy częściowym załadowaniu (kWh)	0,51
Zużycie energii w przypadku standardowego programu prania tkanin bawełnianych w 40 °C przy częściowym załadowaniu (kWh)	0,49
Ważone zużycie energii w trybie wyłączenia (W)	0,30
Ważone zużycie energii w trybie czuwania (W)	0,30
Zużycie wody litrów na rok na podstawie 220 standardowych cykli prania w przypadku programów prania tkanin bawełnianych w 60 °C i 40 °C przy pełnym i częściowym załadowaniu. Rzeczywiste zużycie wody zależy od sposobu użytkowania urządzenia.	9990
Klasa »X« efektywności wirowania w skali od G (najmniejsza efektywność) do A (największa efektywność)	B
Maksymalna szybkość wirowania w obr./min.	1151
Wilgotność resztkowa wyrażona w procentach	53
"Standardowy program prania tkanin bawełnianych w 60 °C" i "standardowy program prania tkanin bawełnianych w 40 °C" stanowią standardowe programy prania, do których odnoszą się informacje na etykiecie i w karcie, że są one odpowiednie do prania tkanin bawełnianych normalnie zabrudzonych oraz że są najbardziej efektywnymi programami pod względem łącznego zużycia energii i wody.	-
Czas standardowego programu prania tkanin bawełnianych w 60 °C przy pełnym załadowaniu wyrażony w minutach	245
Czas standardowego programu prania tkanin bawełnianych w 60 °C przy częściowym załadowaniu wyrażony w minutach	185

Czas standardowego programu prania tkanin bawełnianych w 40 °C przy częściowym załadunku wyrażony w minutach	185
Czas trwania trybu czuwania wyrażony w minutach	5
Poziom emitowanego hałasu, który powstaje podczas faz prania, wyrażony w dB(A)	49
Poziom emitowanego hałasu, który powstaje podczas faz wirowania, wyrażony w dB(A)	77
Przeznaczony do zabudowy T/N	Nie

Podane wyżej informacje są zgodne z rozporządzeniem 1015/2010 Komisji UE, wdrażającym dyrektywę 2009/125/WE.

17. OCHRONA ŚRODOWISKA

Materiały oznaczone symbolem  należy poddać utylizacji. Opakowanie urządzenia włożyć do odpowiedniego pojemnika w celu przeprowadzenia recyklingu. Należy zadbać o ponowne przetwarzanie odpadów urządzeń elektrycznych i elektronicznych, aby chronić środowisko naturalne oraz

ludzkie zdrowie. Nie wolno wyrzucać urządzeń oznaczonych symbolem  razem z odpadami domowymi. Należy zwrócić produkt do miejscowego punktu ponownego przetwarzania lub skontaktować się z odpowiednimi władzami miejskimi.

www.aeg.com/shop



192938102-A-232019



AEG