

FI	Käyttöohje
SV	Bruksanvisning
DA	Brugsanvisning
NO	Bruksanvisning
PL	Instrukcja obsługi

AQUA 2D

CANDY



FI

ONNITELUMME !

Ostamalla tämän Candy - pesukoneen olet osoittanut, että et tyydystä kompromisseihin - haluat vain parasta.

Olemme iloisia voidessamme esitellä Sinulle tämän uuden pesukoneen, joka on vuosia kestäneen tutkimuksen ja alalla saamamme pitkän kokemuksen tulos. Tämän olemme tehneet yhdessä kuluttajien kanssa. Olet valinnut tämän pesukoneen laadun, kestävyuden ja ainutlaatuiset ominaisuudet.

Candy laajaan kodinkonevalikoimaan kuuluvat pesukoneet , astianpesukoneet, kuivaavat pesukoneet, liedet, mikroaaltouunit, erillisuunit ja keittotasot sekä kylmälaitteet.

Tämä laite on tarkoitettu käytettäväksi kotitalouksissa ja vastaavissa kohteissa, kuten:

- myymälöiden, toimistojen ja muiden työpaikkojen henkilökunnan taukoliioissa;
- maaillojen asuinrakennuksissa;
- asiakaskäytössä hotelleissa, motelleissa ja muissa majoituskohteissa;
- bed & breakfast -kohteissa.

Laitteen kotitalouksympäristöstä tai tyypillisistä kotitaloustoiminnosta poikkeavaa käyttöä, kuten kaupallinen käyttö ammattilaisten tai tehtävään koulutettujen henkilöiden käytössä, jää käyttötarkoituksen ulkopuolelle myös edellä mainituissa kohteissa.

Jos laitetta käytetään tästä tarkoituksesta poikkeavasti, tämä voi lyhentää laitteen käyttöikää ja aiheuttaa valmistajan myöntämän takuun raukeamisen. Valmistaja kiistää, lain sallimassa enimmäisaikajudessa, vastuun laitteelle aiheutuneista vahingoista tai muista vahingoista ja menetyksistä, jotka ovat aiheutuneet koti- ja kotitalouksikäytöstä poikkeavasta käytöstä (vaikka laite olisi sijoitettu koti- tai kotitalouksympäristöön).

Lue tämä käyttöohje huolellisesti. Saat tärkeätä tietoa pesukoneesi oikeasta asennuksesta, käytöstä ja hoidosta sekä neuvoja koneesi hyödyntämisestä parhaalla mahdollisella tavalla.

Säilytä tämä käyttöohje koneen läheisyydessä myöhempää käyttöä varten.

Tarvitessasi huoltoa, ota yhteyttä valtuutettuun Candy - huoltoon ja ilmoita aina koneen tyyppi, valmistusnumero ja G-numero (mahdollinen versio-numero). Nämä tiedot löytyvät koneen arvokilvestä, joka sijaitsee täyttöaukon yläreunassa.

SV

GRATULERAR TILL ETT BRA KÖP!

Genom att välja en tvättmaskin från Candy har Du visat att Du en kvalitetsmedveten konsument.

Vår nya tvättmaskin är resultatet av Candy långa erfarenhet på vilvaruområdet och kontakten med våra kunder. Dess kvalitet och oöverträffade egenskaper kommer att vara till glädje i många år framöver.

I Candy omfattande produktprogram finns förutom tvättmaskiner även en rad andra hushållsmaskiner, såsom diskmaskiner, kombinerade tvättmaskiner/torktumlare, spisar, mikrovågsugnar, ugnar och spishållar samt kylskåp och frysar.

Produkten är avsedd för användning i hushåll och liknande tillämpningar som:

- personalkök i butiker, på kontor och andra arbetsplatser;
- lantgårdar;
- av kunder på hotell, motell och liknande miljöer;
- vandrarhem och liknande miljöer.

Annan användning av produkten än i hushållsmiljöer eller för typiska hushållssysslor, som kommersiell användning av experter eller utbildade användare, är inte tillåten ens för ovanstående tillämpningar.

Om produkten används på annat sätt kan dess livslängd förkortas och garantin upphöra att gälla. Eventuella skador på produkten eller andra skador eller förluster på grund av användning som inte är förenlig med hem- eller hushållsanvändning (även i hem- eller hushållsmiljö) accepteras inte av tillverkaren så långt lagen medger.

Läs noggrant igenom denna bruksanvisning. Den innehåller viktig information om installation, användning och underhåll av tvättmaskinen. Dessutom ges en del tips om hur tvättmaskinens kapacitet skall utnyttjas på bästa sätt.

Spara bruksanvisningen för framtida bruk.

För service kontaktas någon av Candy auktoriserade serviceverkstäder. Ange alltid maskinens modell, tillverkningsnummer och G-nummer (version). Dessa uppgifter finner Du på typskylten vid påfyllningsöppningen.

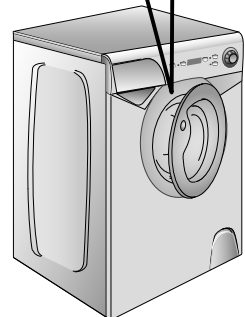
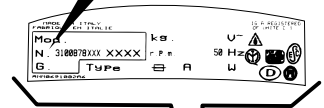
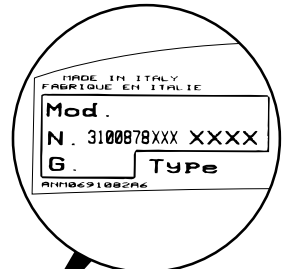

TILLYKKE

Med Deres nye maskine. Denne vaskemaskine er resultatet af mange års forskning og udvikling, en udvikling der i meget høj grad er foregået i samarbejde med brugerne.

Med en Candy har De valgt kvaliteten og fordelene ved en maskine der teknologisk er på forkant med udviklingen.

Candy's produktprogram omfatter: opvaskemaskiner, vaske/tørremaskiner, mikrobølgeovne, køleskabe og fryser.

Spørg hos Deres lokale forhandler efter Candy's produktkatalog.

Dette apparat er beregnet til brug i husholdningen og lignende steder, som f.eks.:

- medarbejderkøkkener i butikker, kontorer og andre arbejdsmiljøer;
- gårde;
- af klienter på hoteller, moteller og andre beboelsesmæssige miljøer;
- i Bed and Breakfast-faciliteter og lignende områder.

Anden brug af dette apparat end i husholdning eller i typiske husholdningsfunktioner, som kommerciel anvendelse af eksperter eller erfare brugere, er ekskluderet i ovennævnte beskrivelser.

Hvis apparatet benyttes til andet end dets formål og beskrivelse, kan det påvirke apparatets levetid og kan bevirke, at producenten ikke yder garanti for produktet. Enhver skade på apparatet eller skade eller tab i forbindelse med forkert anvendelse af produktet i hjemmet eller i husholdning, accepteres ikke af producenten ifølge lovgivning.

Læs nøje denne instruktionsbog, inden maskinen tages i brug. Instruktionsbogen giver vigtig information vedr. Installation, brug og vedligeholdelse af maskinen.

Gem denne instruktionsbog, den er god at have ved fremtidige tvivls spørgsmål.

Ved kontakt til Candy's Servicecenter, bedes De venligst opgive maskinens Model. Nr. og G. Nr. Disse numre findes på typeskiltet, (se tegn.).

GRATULERER

Ved å kjøpe en maskin fra Candy, har du vist at bare det beste er godt nok for deg.

Candy er stolte over å kunne presentere denne nye vaskemaskinen, resultatet av årelang forskning og markedsføring i direkte kontakt med kundene. Denne maskinen gir deg kvalitet, driftssikkerhet og høy ytelse.

Candy kan også tilby et stort utvalg av andre hvitevarer: vaskemaskiner, oppvaskmaskiner, vaskemaskiner med tørketrommel, komfyrer, mikrobølgeovner, tradisjonelle stekeovner og komfyrtopper, kjøleskap og frysebokser.

Be din lokale forhandler om den komplette katalogen over Candy-produkter.

Dette produktet er ment for bruk i husholdninger og lignende bruksområder som:

- kjøkkenkrok for ansatte i butikker, på kontorer og i andre arbeidsmiljøer;
- gårds hus;
- bruk av kunder på hoteller, moteller og andre typer boligmiljøer;
- overnattingsmiljøer.

Bruk av apparatet som avviker fra husholdning generelt eller typiske husholdningsfunksjoner, som f.eks. kommersiell bruk av eksperter eller spesielt opplærte brukere, er utelatt selv i de ovennevnte bruksområdene.

Hvis apparatet brukes på en måte som strider mot dette, kan det redusere levetiden til apparatet og gjøre produsentens garanti ugyldig. Erstatningskrav som følge av eventuelle skader på apparatet eller annen skade eller tap som oppstår ved bruk som ikke er forenlig med bruk i hjemmet eller husholdningen (selv om det foregår i et hjemmemiljø eller i en husholdning), vil så langt loven tillater ikke bli tatt til følge av produsenten.

Les denne bruksanvisningen nøye, da den inneholder viktige opplysninger om sikker installasjon, og nyttig informasjon om bruk og vedlikehold av vaskemaskinen for å få best mulig resultat.

Ta godt vare på denne bruksanvisningen slik at du lett kan finne den senere.

Når du tar kontakt med oss eller et av våre servicecentre, oppgi alltid modellnummeret og Gnummeret (hvis dette finnes) for apparatet, se typeskiltet.

GRATULACJE

Kupując sprzęt AGD firmy Candy dowiedzesz, że nie akceptujesz kompromisów i chcesz mieć to co najlepsze.

Firma Candy ma przyjemność przedstawić nową pralkę automatyczną, która jest rezultatem lat poszukiwań i doświadczeń nabytych w bezpośrednim kontakcie z konsumentem. Wybrałeś jakość, trwałość i wysoką sprawność - cechy charakteryzujące pralkę Candy.

Firma Candy oferuje także szeroki asortyment innych urządzeń AGD, takich jak: zmywarki do naczyń, pralko-suszarki, kuchenki, kuchenki mikrofalowe, tradycyjne piecyki i kuchenki, a także lodówki i zamrażarki.

Poproś Twojego sprzedawcę o kompletny katalog produktów firmy Candy.

Urządzenie jest przeznaczone do użytkowania jedynie w warunkach gospodarstwa domowego oraz w warunkach do niego zbliżonych takich jak:

- dla personelu na zapleczu matego sklepu, w biurach itp;
- w domach na działkach;
- przez klientów hoteli, moteli oraz innych struktur rezydencyjnych;
- pokojach typu bed and breakfast.

Użytkowanie urządzenia w warunkach innych niż gospodarstwo domowe lub w sposób różniący się od zastosowań w typowym gospodarstwie domowym. np. użytkowanie o charakterze usługowym lub profesjonalnym przez wyspecjalizowany personel, jest niewłaściwe także w wymienionych wyżej przypadkach.

Niewłaściwe użytkowanie urządzenia może obniżyć jego trwałość oraz spowodować unieważnienie gwarancji producenta. Producent nie odpowiada w żadnym dopuszczalnym prawem zakresie za jakiegokolwiek usterki urządzenia lub inne szkody lub straty spowodowane niewłaściwym użytkowaniem urządzenia obsługującym od użytkowania w warunkach gospodarstwa domowego (nawet jeżeli urządzenie w takim gospodarstwie się znajduje).

Przeczytaj uważnie niniejszą instrukcję, gdyż zawiera ona wskazówki dotyczące bezpiecznej instalacji, użytkowania i konserwacji, oraz kilka praktycznych porad pozwalających zoptymalizować sposób użytkowania pralki.

Zachowaj niniejszą instrukcję w celu późniejszej konsultacji.

Kontaktując się z firmą Candy, lub z punktami serwisowymi, zawsze podawaj model i numer, oraz ewentualnie numer G urządzenia (Jeśli taki istnieje). Praktycznie wszystkie informacje są obwiedzione ramką na rysunku obok

FISISÄLLYSLUETTELO*Johdanto**Yleistä toimituksesta**Takuu**Turvallisuusohjeita**Teknisiä tietoja**Käyttöönotto ja asennus**Ohjaustaulu**Ohjelmataulukko**Ohjelman valinta**Pesuainekotelo**Pyykin käsittely**Pesu**Puhdistus ja hoito**Tarkastuslista***SV**INNEHÅLLSFÖRTECKNING*Inledning**Allmänt**Garanti**Säkerhetsanvisningar**Tekniska data**Idrifttagning och installation**Manöverpanel**Programtabell**Programval**Tvättmedelsbehållare**Hantering av tvätt**Tvätt**Rengöring och skötsel**Checklista***KAPPALE
AVSNITT
KAPITEL
KAPITTEL
ROZDZIAŁ****1****2****3****4****5****6****7****8****9****10****11****12****13**

DA

INDHOLD

Introduktion.

Modtagelse og udpakning.

Garantibestemmelser.

Sikkerhedsregler .

Tekniske data.

Opstilling og Installation.

Beskrivelse af funktioner.

Program oversigt.

Valg af program

Sæbe skuffen.

Gode råd vedr. vask

Sådan bruges maskinen.

Vedligeholdelse og rengøring.

Fejl søgnings skema.

NO

INNHOLD

Innledning

Generelt om levering

Garanti

Sikkerhetsregler

Tekniske data

Montering og oppstarting

Bruksanvisning

Tabell over
vaskeprogrammer

Valg av program

Beholder for vaskemiddel

Produktet

Vasking

Rengjøring og rutinemessig
vedlikehold

Feilsøking

PL

SPIS TREŚCI

Wstęp

Uwagi ogólne dotyczące
dostawy

Gwarancja

Środki bezpieczeństwa

Dane techniczne

Instalacja pralki

Opis panelu sterującego

Tabela programów

Wybór programu

Szuflada na proszek

Produkt

Pranie

Czyszczenie i rutynowa
konserwacja pralki

Lokalizacja usterek

FI

KAPPALE 1

YLEISOHJEITA TOIMITUKSESTA

Tarkista, että pesukoneen mukana ovat seuraavat varusteet :

A) KAYTTÖOHJE

C) TAKUUKORTTI

D) POISTOLETKUN PIDIKE

SÄILYTÄ NÄMÄ HUOLELLISESTI

Tarkista myös, että pesukone ei ole vahingoittunut kuljetuksessa. Mikäli kuljetusvaurioita on, ota välittömästi yhteyttä jälleenmyyjään.

SV

AVSNITT 1

ALLMÄNT OM LEVERANSEN

Kontrollera att leveransen innehåller följande utrustning:

A) BRUKSANVISNING

B) FÖRTECKNING ÖVER SERVICEVERKSTÄDER

C) GARANTISEDEL

D) HÅLLARE FÖR AVLOPPSSLANG

FÖRVARA DEM PÅ ETT SÄKERT STÄLLE

Kontrollera också, att maskinen inte skadats under transporten. Kontakta omedelbart återförsäljaren vid eventuella transportskador.

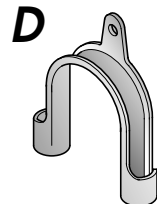
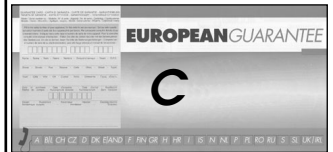
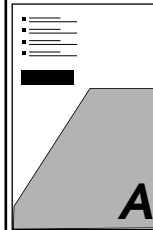
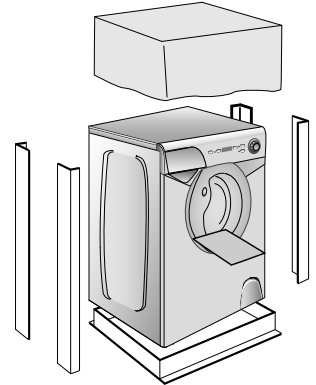

KAPITEL 1MODTAGELSE OG
UDPAKNING.

Ved modtagelse af maskinen bør De kontrollere at følgende dele medfølger:

- A) INSTRUKTIONSBOG
- B) ADRESSE OG TELEFON NUMMER PÅ CANDY SERVICE. (STÅR I INSTRUKTIONS BOGEN).
- C) GARANTI CERTIFIKATER. (SKAL IKKE BRUGES I DK).
- D) BØJNING FOR AFLØBSSLANGE.

GEM DISSE TING

Kontroller at maskinen ikke er beskadiget under transport, hvis dette er tilfældet, kontakt da omgående forhandler eller importør.

KAPITTEL 1GENERELT OM
LEVERING

Ved levering, kontroller at det følgende er inkludert:

- A) BRUKSANVISNING
- B) ADRESSER FOR KUNDESERVICE
- C) GARANTIBEVIS
- D) RØR TIL UTLØPSSLUK

**OPPBEVAR DISSE PÅ ET
TRYGT STED**

Kontroller også at maskinen ikke har blitt skadet under transporten. Hvis dette har skjedd, ta kontakt med nærmeste Candy-senter.

ROZDZIAŁ 1UWAGI OGÓLNE
DOTYCZĄCE
DOSTAWY

W momencie dostawy sprawdź, czy poniższe elementy zostały dostarczone wraz z pralką:

- A) INSTRUKCJA UŻYTKOWANIA
- B) KARTA GWARANCYJNA
- C) WYKAZ PUNKTÓW SERWISOWYCH (na karcie gwarancyjnej)
- D) KOLANKO WEŻA WYLEWOWEGO

**PRZECHOWUJ JE W
BEZPIECZNYM MIEJSCU**

Sprawdź, czy pralka i wyposażenie jest w dobrym stanie i nie uległa uszkodzeniu w czasie transportu. W przypadku zauważenia uszkodzeń skontaktuj się ze sklepem, w którym nabyłeś urządzenie.

FI

KAPPALE 2

TAKUU

Tälle laitteelle annetaan takuu radio- ja kodinkonealan yleisten takuehtojen mukaisesti. Takuu koskee rakenne-, valmistus ja raaka-ainevikoja ja niiden aiheuttamia korjauskustannuksia.

SV

AVSNITT 2

GARANTI

På denna maskin lämnas ett års garanti enligt de allmänna garantivillkor, som gäller för radio- och hushållsmaskinbranschen. Garantin omfattar reparationskostnader för skador som konstruktions-, tillverknings- och materialfel orsakat på själva produkten.

DA

KAPITEL 2

GARANTI

Maskinen er dækket af gældende dansk lovgivning.

NO

KAPITTEL 2

GARANTI

Maskinen leveres med et garantibevis som gir deg rett til å gjøre gratis bruk av vår tekniske assistanse.

PL

ROZDZIAŁ 2

GWARANCJA

Niniejsze urządzenie jest dostarczane z kartą gwarancyjną pozwalającą bezpłatnie korzystać z pomocy technicznej i serwisu w okresie gwarancyjnym.

KAPPALE 3TURVALLISUUS-
OHJEITA**HUOM ! MUISTA
PUHDISTUKSEN JA
HOIDON YHTEYDESSÄ**

- Irrota pistotulppa
- Sulje vesihana
- Kaikki Candy pesukoneet ovat maadoitettuja. Tarkista sähköliitännän maadoitus.

CE Tämä tuote täyttää Direktiivien 73/23/EEC ja 89/336/EEC (korvattu direktiiveillä 2006/95/EC ja 2004/108/EC) mukaiset määräykset ja myöhemmät muutokset.

- Älä kosketa laitetta kun olet märkä tai paljain jaloin.
- Älä käytä kosteissa tiloissa jatkojohtoja .

**HUOM! PESUN AIKANA
VEDEN LÄMPÖTILA VOI
NOUSTA 90°C:een.**

- Ennen luukun aukaisemista tarkista, että rummussa ei ole vettä.

AVSNITT 3SÄKERHETS-
ANVISNINGAR**OBS! VID RENGÖRING
OCH SKÖTSEL AV
MASKINEN**

- Drag ut kontakten ur eluttaget.
- Stäng vattenkranen.
- Alla Candy maskiner är jordade. Kontrollera att elanslutningen är jordad.

CE Denna produkt uppfyller bestämmelserna i Direktiver 73/23/EEC och 89/336/EEC (ersatts med direktiver 2006/95/EC och 2004/108/EC) och senare ändringar.

- Vidrör inte maskinen om Du är våt eller barfota.
- Använd inga skarvsladdar i badrum och våtutrymmen.

**OBS! UNDER TVÄTTEN
KAN
VATTENTEMPERATUREN
STIGA TILL 90°C.**

- Se till att inte finns något vatten i trumman, när Du öppnar luckan.

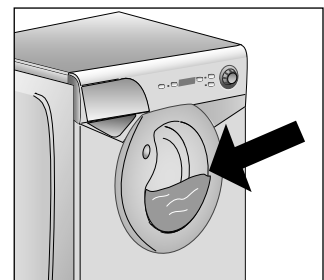
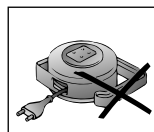
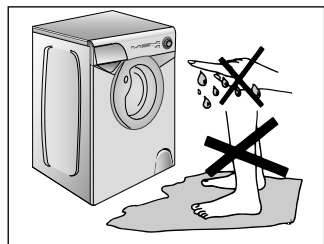
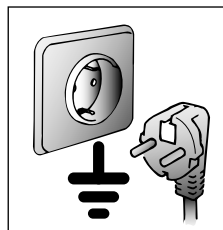
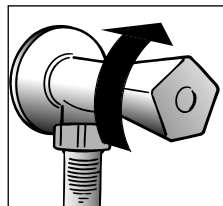
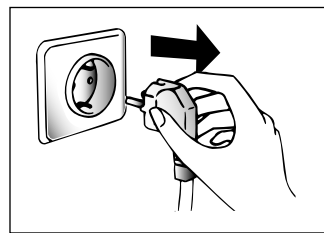

KAPITEL 3

SIKKERHEDS
REGLER.

**VIGTIGT:
VEDR. RENGØRING OG
VEDLIGEHOLDELSE**

● Fjern stikket fra kontakten, eller afbryd kontakten. Hvis kontakten ikke kan afbrydes, afbrydes strømmen på hovedkontakten, ved måleren.

● Luk for maskinens vandtilførsel.

● Alle elektriske apparater skal jordforbindes, jævnfør stærk strøms reglementet. Forvis Dem om at Deres apparat er jordforbundet. Skulle det ikke være tilfældet, kontakt da en Aut. El-Installatør.

MEGET VIGTIGT

Det stik der er monteret fra fabrikken, skal udskiftes med et træbetet stik, der indeholder jord, eller kobles direkte til jorden afbryder. Maskinen skal tilkobles af aut. El-Installatør. Fabrikant og Importør kan ikke drages til ansvar for skader, opstået som følge af forkert opstilling eller tilslutning.

☐ Denne maskine opfylder Direktiv 73/23/EEC og 89/336/EEC (kompensert med 2006/95/EC og 2004/108/EC) med efterfølgende ændringer.

● Maskinen må ikke udsættes for vandstænk eller fugt.

● Brug ikke forlængerledninger i fugtige rum.

**ADVARSEL:
UNDER VASK KAN
VANDET BLIVE OP TIL 90
GRADER VARTM.**

● Før lågen åbnes, bør det kontrolleres at der ikke er vand i maskinen.

KAPITTEL 3

SIKKERHETSREGLER

**VIKTIG: MÅ FØLGES VED
ALL RENGJØRING OG ALT
VEDLIKEHOLD**

● Trekk ut støpselet.

● Skru av vanntilførselen.

● Alle Candy-maskiner er jordnet. Påse at maskinen tilkoples jordnet kontakt. Tilkall en autorisert elektriker for å ordne tilkoplingen hvis dette ikke er mulig.

☐ Dette apparatet oppfyller betingelsene i Direktiv 73/23/EEC og 89/336/EEC (kompensert med 2006/95/EC og 2004/108/EC) med senere endringer.

● Ta ikke på maskinen med våte eller fuktige hender eller føtter.

● Bruk ikke maskinen hvis du er barføtt.

● Unngå om mulig å bruke skjøteledninger i våtrom, og vis ekstrem forsiktighet hvis dette ikke er til å unngå.

**ADVARSEL: UNDER
VASKPROGRAMMET
KAN VANNET NÅ EN
TEMPERATUR PÅ OPPTIL
90 °C.**

● Før du åpner døren til vaskemaskinen, påse at det ikke er vann igjen i trommelen.

ROZDZIAŁ 3

ŚRODKI
BEZPIECZEŃSTWA

**UWAGA:
PRZED PRZYSTAPIENIEM
DO JAKIEJKOLWIEK
CZYNNOŚCI
CZYSZCZENIA LUB
KONSERWACJI
URZĄDZENIA NALEŻY**

● Wyjąć wtyczkę z gniazdka sieciowego.

● Zakreślić kran odpowiadający za dopływ wody.

● Firma Candy wyposaża w uziemienie wszystkie produkowane u siebie urządzenia. Upewnij się, że gniazdko zasilające pralkę posiada prawidłowo podłączony bolec uziemiający. W przeciwnym przypadku wezwij wykwalifikowanego elektryka.

☐ Urządzenie jest zgodne z Dyrektywami Europejskimi 73/23/CEE i 89/336/CEE zastąpionymi odpowiednio przez Dyrektywy 2006/95/CE i 2004/108/CE z następnymi modyfikacjami.

● Nie wolno dotykać urządzenia mokrymi lub wilgotnymi rękami lub nogami.

● Nie wolno mieć z nim kontaktu gdy stojmy boso na podłodze.

● Nie wolno używać przedłużaczy do doprowadzenia energii elektrycznej.

**OSTRZEŻENIE:
W CZASIE PRANIA
WODA W PRALCE
MOŻE OSIĄGNĄĆ
TEMPERATURĘ 90°C**

● Przed otwarciem drzwiczek pralki należy sprawdzić, czy w bębnie nie ma wody.

FI

- Älä käytä adapteria tai haaroituspistorasiaa.
- Laitetta ei ole tarkoitettu lasten tai sellaisten henkilöiden käyttöön, joiden fyysinen tai henkinen toimintakyky on rajoittunut tai joilla ei ole kokemusta tai tietoa laitteen käytöstä, muuten kuin heidän turvallisuudestaan vastaavan henkilön valvonnassa ja ohjauksessa.

Pikkulapsia on valvottava, etteivät he pääse leikkimään laitteella.

- Irrottaessasi pistotulppaa älä koskaan vedä johdosta tai itse laitteesta vaan tartu pistotulppaan.
- Älä sijoita pesukonetta ulkotiloihin
- Älä nosta konetta kytkimistä tai pesuainekaukalosta.
- Kuljetuksen aikana pesukone ei saa nojata luukkua vasten.

Tärkeää!

Pesukonetta sijoitettaessa on pidettävä huoli, että koneen pohjassa olevia ilmankiertoaukkoja ei tukita esim. matolla.

- Koneen nostossa on tarpeen kaksi henkilöä kuten kuvassa.
- Mikäli kone on epäkunnossa eikä toimi moitteettomasti, katkaise virta verkkokytkimestä, sulje vesihana äläkä yritä avata luukkua väkivalloin. Ota yhteyttä valtuutettuun Candy - huoltoon. Näin varmistat koneen asianmukaisen huollon ja turvallisen käytön.

MIKÄLI TUOTETTA KÄYTETÄÄN OHJEIDEN VASTAISESTI TAI HUOLIMATTOMASTI, VASTUU SYNTYVISTÄ ESINE- JA HENKILÖVAHINGOISTA (TUOTEVAHINGOT) LANKEAA TUOTTEEN KÄYTTÄJÄLLE.

- Käytöstä poistettu kone saattaa olla vaarallinen esim. lasten leikeissä. Huolehdi, ettei koneen sisälle voi jäädä lukituksi esim. poistamalla luukku.
- Mikäli virtajohto on vioittunut ota yhteyttä valtuutettuun huoltoliikkeeseen.

SV

- Anslut inte maskinen till adapter eller skarvdosor.
 - Enheten får inte användas av personer (inklusive barn) med nedsatt fysisk, sensorisk eller mental förmåga, eller med bristande erfarenhet eller kunskap, om de inte övervakas eller har instruerats av en person som ansvarar för deras säkerhet.
- Se till att barn inte leker med produkten.

● Håll i stickkontakten när Du drar ut den ur eluttaget, inte i sladden.

- Utsätt inte maskinen för vådrets makter (regn, sol etc.).
- Håll inte i vreden eller tvättmedelsbehållaren när Du lyfter maskinen.
- Tvättmaskinen får inte transporteras så att den lutar mot luckan.

Viktig!

Ifall maskinen placeras på en matta, skall Du se till att luffintagen under maskinen inte täpps till.

- När maskinen lyfts behövs det två personer som på bilden.
- Om maskinen går sönder eller inte fungerar som den skall, slå av strömmen, stäng vattentillförseln och försök inte öppna luckan med våld. Kontakta alltid en auktoriserad Candy serviceverkstad. En sakkunnig service garanterar en säker funktion.

OM PRODUKTEN ANVÄNDS I STRID MED INSTRUKTIONERNA ELLER OVARSAMT, ANSVARAR PRODUKTENS ANVÄNDARE FÖR EVENTUELLA SAK- OCH PERSONSKADOR (PRODUKTSKADOR).

● En maskin som inte längre används kan vara farlig för bl.a. lekande barn. Se till att ingen kan bli instängd i maskinen t ex genom att ta bort luckan.

● Skulle sladden för strömförsörjningen (strömkabeln) skadas, måste den ersättas med en speciell kabel som du kan beställa hos serviceverkstaden.

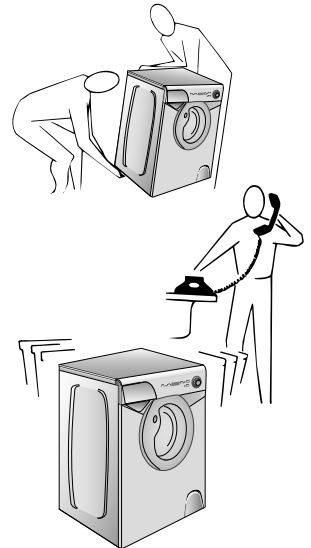
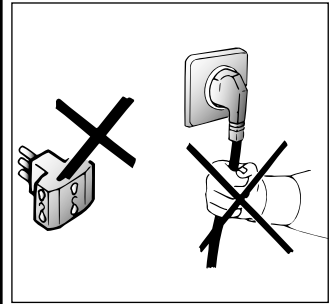

● Brug ikke adaptere, eller multistik.

● Denne maskine er ikke beregnet til at blive anvendt af personer (herunder børn) med nedsatte fysiske og mentale evner samt sanser eller af personer med manglende erfaring eller viden, medmindre disse har modtaget vejledning eller instruktion i anvendelsen af maskinen af en person, der er ansvarlig for deres sikkerhed.

Børn skal være under opsyn for at sikre, at de ikke leger med maskinen.

● Træk aldrig i apparatets ledning, hverken for at trække stikket ud af kontakten, eller for at flytte maskinen.

● Efterlad ikke maskinen udsat for regn, eller direkte sol.

● Hvis apparatet skal flyttes, løft da aldrig i knapper og sæbeskuffe.

● Ved transport, læn da ikke maskinens front imod sækkevogn. el. lign.

Vigtig:

Hvis maskinen skal stå på et tæppe, pas da på ikke at blokere for ventilation under maskinen.

● Hvis maskinen skal flyttes eller løftes, sørg da for at være to personer, som vist på ill.

● Hvis maskinen går i stå eller ikke virker korrekt. Følg instruktionerne i afsnittet Fejløgning. Hvis dette ikke hjælper kontakt de Aut. Candy Service. Reparationer skal altid udføres af Aut, Candy Service center. Anvend altid originale reservedele. I modsat fald bortfalder enhver form for garanti fra Fabrikant og Importør.

● Hvis ledningen (til strømnettet) beskadiges, skal den erstattes med en bestemt ledning, som kan købes hos et autoriseret servicecenter.

● Bruk ikke adaptere eller "tjukkontakter.

● *Dette apparatet skal ikke brukes av personer (inkludert barn) med redusert syn eller reduserte fysiske eller mentale evner. Det skal heller ikke brukes av personer uten erfaring med eller kunnskap om apparatet, med mindre de er under oppsyn eller har fått opplæring av en person som er ansvarlig for denne personens sikkerhet.*

Ikke la små barn leke med apparatet.

● Trekk alltid i selve støpselet, ikke i ledningen eller vaskemaskinen.

● La ikke vaskemaskinen bli utsatt for regn, sol eller andre værpåvirkninger.

● Løft aldri vaskemaskinen etter knappene eller vaskemiddelbeholderen.

● Ved transport må ikke vaskemaskinens dør lenes mot transporttrallen.

Viktig!

Hvis vaskemaskinen plasseres oppå et teppegulv, må man påse at luftventilene i bunnen ikke blir blokkert.

● Vær alltid to personer ved løfting av vaskemaskinen, som vist på tegningen.

● Hvis vaskemaskinen er defekt, eller ikke virker som den skal, slå av maskinen, steng vanntilførselen og gjør ingen inngrep i maskinen. Ta kontakt med en Candy-representant ved eventuelle reparasjoner, og bruk originale Candy-reservedeler. Hvis ikke, kan sikkerheten ved maskinen bli redusert.

● Dersom strømledningen (til strømnettet) skades, må den erstattes med en bestemt ledning som kan fåes hos et autorisert.

● *Nie wolno używać adapterów, ani rozgałęziaczy elektrycznych.*

● *To urządzenie nie jest przeznaczone do obsługi przez dzieci lub osoby nie posiadające wiedzy do jego użytkowania, chyba że pozostają pod nadzorem lub zostały przeszkolone w zakresie obsługi urządzenia przez osobę odpowiedzialną za ich bezpieczeństwo.*

Proszę nadzorować dzieci tak aby nie bawiły się urządzeniem.

● *W celu wyjęcia wtyczki z gniazdzka sieciowego nie należy ciągnąć za kabel zasilający ani pociągać samego urządzenia.*

● *Nie wolno narażać urządzenia na działanie czynników atmosferycznych (deszcz, słońce itp. ..)*

● *Podczas przenoszenia pralki nie wolno chwycić jej za pokręta ani za pojemnik na środek do prania.*

● *Podczas transportu nie powinno się opierać drzwiczek pralki o wózek.*

Ważne!

W przypadku instalacji urządzenia na podłozu pokrytym dywanem, choćnikiem, itp., należy sprawdzić czy nie są zatkane otwory wentylacyjne znajdujące się w dolnej części pralki.

● *Pralka powinna być zawsze podnoszona przez dwie osoby, tak jak to pokazane jest to na rysunku.*

● *W przypadku awarii czy też nieprawidłowego działania wyłącz pralkę, zakręć kran doprowadzający wodę i staraj się jej nie dotykać. Skontaktuj się z autoryzowanym punktem serwisowym Candy. Nieprzestrzeganie powyższych zaleceń może negatywnie wpłynąć na bezpieczeństwo użytkownika urządzenia.*

● *W przypadku gdyby przewód zasilający (główny kabel) został uszkodzony jego wymiana na dobry może być wykonana tylko przez punkt serwisowy.*

FI

SV

KAPPALE 4

AVSNITT 4

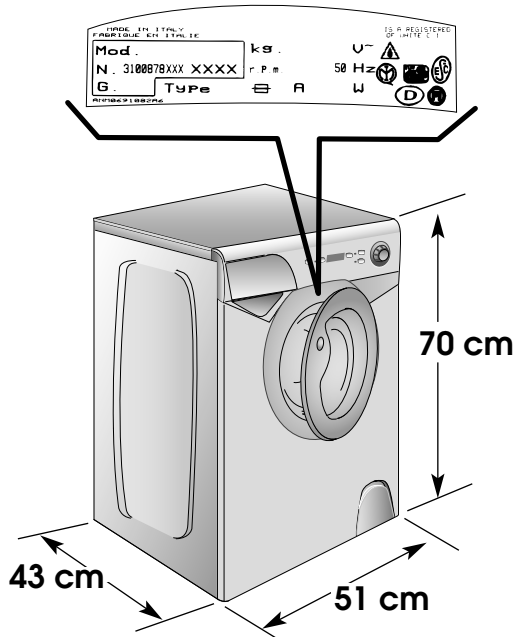

TEKNISIÄ TIETOJA	TEKNISKA DATA		
TÄYTTÖMÄÄRÄ MAX. KUIVAA PYYKKIÄ	TVÄTTMÄNGD MAX TORR TVÄTT	kg	4
LIITÄNTÄTEHO	ANSLUTNINGSEFFEKT	W	KATSO ARVOKILPEÄ SE UPPSTÄLLNINGEN MED KAPACITETSVÄRDEN SE OVERSICHT SE TABELL PATRZ TABLICZKA ZNAMIONAWA
TARVITTAVA SULAKE	SÄKRING	A	
LINKOUSTEHO (Kierr./min.)	VARVTAL VID CENTRIFUGERING (Varv/min)		
TARVITTAVA VEDENPAINE	VATTENTRYCK	MPa	min. 0,05 max. 0,8
JÄNNITE	SPÄNNING	V	220 - 240

DA

KAPITEL 4

NO

KAPITTEL 4

PL

ROZDZIAŁ 4

TEKNISKE DATA	TEKNISKE DATA	DANE TECHNICZNE
KAPACITET	MAX VASKEMENGDE TØRRVASK	CIĘŻAR PRANIA SUCHEGO
TILSLUTNINGS	FULL EFFEKT	MAKSYMALNY POBÓR MOCY
FORSIKRING (Amp.)	SIKRING I STRØMTILFØRSEL- SKRETSEN AMPERE	BEZPIECZNIK OBWODU ZASILANIA
CENTRIFUGERINGS HASTIGHED (Omd/min)	OMDREININGSTALL SENTRIFUGE (omdr./min.)	OBROTY WIRÓWKI (obr./min)
VANDTRYK.	VANNTRYKK	CIŚNIENIE WODY W SIECI
DRIFT SPÆNDING	STRØMSPENNINGEN	NAPIĘCIE ZASILANIA

FI

KAPPALE 5

KÄYTTÖONOTTO ASENNUS

Poista pakkausaluusta ja siirrä kone lähelle lopullista sijoituspaikkaa.

Katkaise johtojen nippuside.

Irrota kansilevyn kaksi kiinnitysruuvia **A** ja poista kansilevy liuttamalla sitä vaakatasossa taaksepäin.

Poista tukiraudan kaksi kiinnikettä **B** (avaajalla) ja poista styroksilevy **C** tukiraudan alta.

TÄRKEÄÄ:
ÄLÄ POISTA
STYROKSIVÄLIKAPPALETT
A TUKIRAUDAN PÄÄLTÄ.

Kallista konetta eteenpäin ja vedä ulos styroksia sisältävät muovipussit koneen alta.

Kiinnitä kansilevy takaisin paikalleen kahdella ruuvilla **A**.
Varoitus: Varmista, että kansilevy asettuu kunnolla paikalleen (katso kuva).

VAROITUS :
ÄLÄ JÄTÄ
PAKKAUSMATERIAALIA,
ERITYISESTI MUOVIA
LASTEN

SV

AVSNITT 5

IDRIFTTAGNING INSTALLATION

Tag bort förpackningsunderlaget och tag bort maskinen i närheten av dess slutliga plats.

Kapa bandet kring slangarna.

Skruva loss de två fästskruvarna i locket och tag bort locket genom att dra det bakåt i horisontal nivå.

Tag bort stödjärnets två fästen **B** (med nyckel) och styrenskivan **C** under järnet.

VIKTIGT!
TAG INTE BORT
STYRENSKIVORNA
OVANPÅ STÖDJÄRNET.

Luta maskinen framåt och tag bort plastpåsarna med polystyren på sidorna genom att dra nedåt.

Montera fast locket med de 2 skruvarna **A**.
Kontrollera att locket går odentligt på sin plats (se bilden).

VARNING!
TÄNK PÅ ATT
FÖRPACKNINGSMATE-
RIAL, SPECIELLT PLASTER
KAN VARA FARLIGA
FÖR BARN.

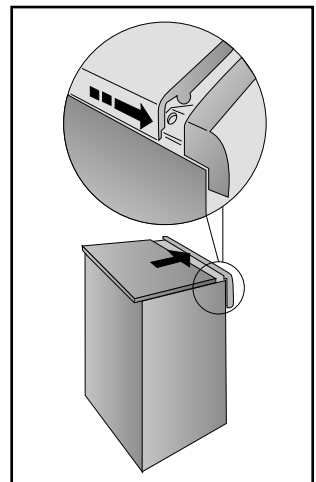
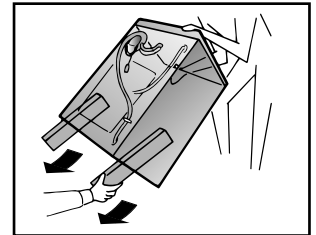
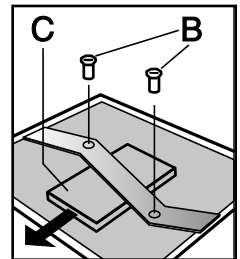
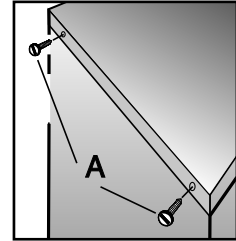
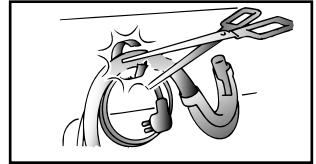

KAPITEL 5

OPSTILLING OG
TILSLUTNING.

Flyt maskinen tæt til dens endelige placering, uden transportkasse.

Klip binderen, der holder slangerne, over.

Afmonter de to top skruer (A), og tag låget af ved at føre det horisontalt bagud.

Afmonter de to bøsninger (B) med en 19 mm. fastnøgle. Fjern polystyren blokkene.

**VIGTIGT:
FJERN IKKE AFSTANDS-
STYKKERNE OVER TVÆR-
STIVEREN.**

Læn maskinen fremover, og fjern de to plastik poser der indeholder polystyren blokkene, ved at tage fat og trække nedad.

Monter lågen igen med skrue(r) (A).
Advarsel: Kontrolér at låget sidder ordentligt på sin plads (se billedet).

**ADVARSEL:
INDPAKNINGSMATERIA-
LER PLASTIK - FOLIE -
POLYSTYREN O.S.V. KAN
VÆRE FARLIGT FOR
MINDRE BØRN, OG BØR
FJERNES UMIDDELbart
EFTER UDPAKNING.**

KAPITTEL 5

MONTERING OG
OPPSTARTING

Flytt maskinen uten transportsikringen til et sted nær der hvor den skal stå.

Kutt klemmene som fester røret.

Skru løs de to øverste skrue(r) A og fjern lokket ved å trekke det ut horisontalt.

Skru løs de to avstiverne B på tverrstykket (med en skrunøkkel H. 19) og fjern avstandsstykket i isopor plassert under den (C).

**VIKTIG:
IKKE FJERN ISOPORS-
AVSTANDSSTYKKET
PLASSERT OVER
TVERRSTYKKET.**

Vippmaskinen litt forover og trekk av plastposene som inneholder de to isoporblokkene på siden ved å trekke dem nedover.

Monter lokket på igjen og skru det fast med de to skrue(r) A.
Advarsel: Kontroler at lokket sitter ordentlig på plass (se bildet).

**ADVARSEL:
EMBALLASJEN MÅ
OPPBEVARES
UTILGJENGELIG FOR
BARN, DA DEN KAN
VÆRE FARLIG.**

ROZDZIAŁ 5

USTAWIANIE I
INSTALACJA

Pralkę przenieść na palecie transportowej możliwie jak najbliżej ostatecznego miejsca ustawienia.

Odciąć zaczepy węża.

Odkręcić dwie górne śruby A i zdjąć pokrywę, trzymając ją w pozycji poziomej.

Odkręcić dwie śruby B przytrzymujące element blokujący (kluczem do nakrętek H.19) i usunąć spod niego polisterynową podkładkę.

**UWAGA:
NAKŁADEK NAD
ELEMENTEM
BLOKUJĄCYM NIE
ZDEJMOWAĆ.**

Pochylić pralkę do przodu i wyciągnąć dwie wkładki styropianowe.

Dwoma śrubami A przykręcić z powrotem pokrywę.
W czasie montażu blatu prosimy upewnić się czy elementy mocujące zostały wprowadzone w szczeliny, jak jest to pokazane na rysunku.

**UWAGA:
ELEMENTY TE
PRZECHWYWAĆ W
MIEJSCU
NIEDOSTĘPNYM DLA
DZIECI, GDYŻ STANOWI
TO POTENCJALNE
ZAGROŻENIE.**

FI

Kiinnitä aaltomainen pohjalevy koneen pohjaan kuvan mukaisesti.

Liitä tulovesiletku vesihanahan.

Laite täytyy liittää vesijohtoverkostoon käyttämällä uutta täyttöletkua. Vanhaa täyttöletkua ei saa käyttää.

**TÄRKEÄÄ!
ÄLÄ AVAA
VESIHANAA VIELÄ.**

Siirrä pesukone seinän viereen. Tarkista, että letkut eivät ole taiteilla.

Poistoletku kiinnitetään kiinteään viemäriputkeen, vedenjuoksuputkeen tai ripustetaan pesualtaan reunaan. Vedenjuoksuputken halkaisijan on oltava suurempi kuin poistoletkun. Kaikissa asennustavoissa on tarkistettava, että poistoputki on vähintään 50 cm lattiapinnan yläpuolella. Tarvittaessa voidaan käyttää apuna koneen mukana toimitettua letkupidikettä.

SV

Montera den räfflade, porösa bottenplattan som bilden visar.

Anslut tvättmaskinens tillloppsslang till vattenkran.

Apparaten bör kopplas till vattennätet med den medföljande påfyllningsslangen. Gammal slang får ej användas.

**OBS!
ÖPPNA INTE
VATTENKRANEN ÄNNU.**

Ställ tvättmaskinen vid väggen och kontrollera, att det inte finns veck på slangen.

Avloppsslangen ansluts till ett fast avloppsrör, vattenavrinningsrör eller hängs över kanten på en tvättth. Diametern på vattenavrinningsröret skall vara större än avloppsslangens. Oberoende av installationssätt, skall avloppsslangens utlopp vara placerat minst 50 cm över golvet. Vid behov kan den medföljande styva slanghållaren användas.

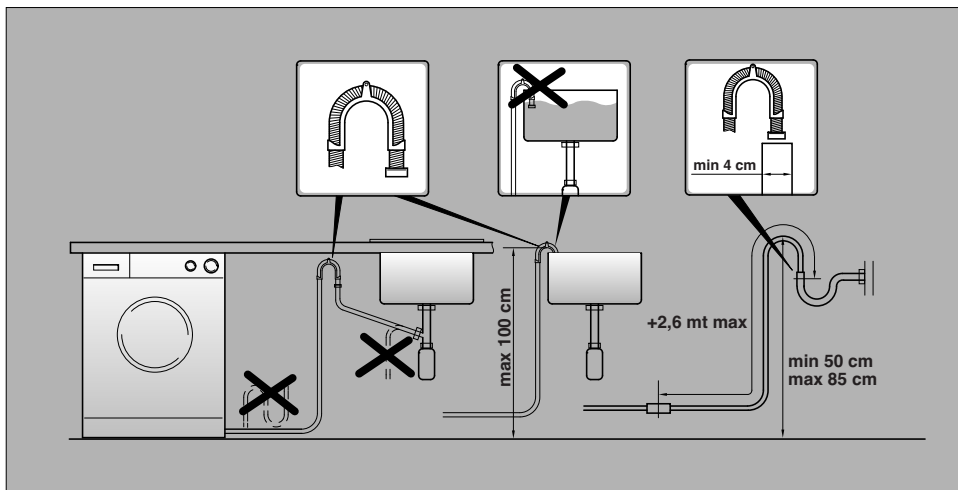
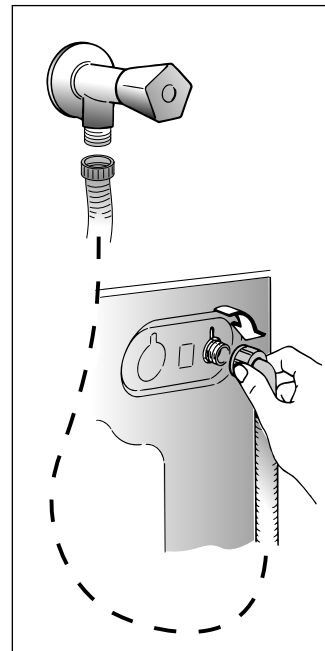
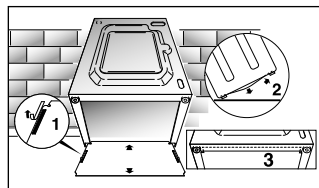

DA

Monter den porøse bundplade som vist på tegningen.

Forbind tilgangs slangen til hanen.

Når maskinen opstilles, anbefaler vi at De anvender den med leverede nye vand tilslutnings slange, I stedet for den gamle slange som sad på Deres gamle apparat.

**VIGTIGT:
LUK IKKE OP FOR
HANEN.**

Placer maskinen der hvor den permanent skal stå. Placer afløbs slangen over kanten på vasken eller badekarret, pas på at slangen ikke vrider eller er knækket sammen.

Det er endnu bedre at forbinde afløbet til en fast installation. Røret som slangen skal hægtes i skal have en diameter der er større end selve afløbs slangen. Højden på den faste installation skal være min. 60 cm over sulvet. For at undgå at slangen knækker, kan denne monteres i den

NO

Fest den korrugerte bunnplaten som vist på figuren.

Kopl vannrøret til kranen.

Når maskinen skal oppstilles anbefaler vi at De bruker den leverte nye vanntilslutningsslangen, i stedet for den gamle tilslutningsslangen som satt på det gamle apparatet.

**VIKTIG: SKRU IKKE PÅ
VANNET.**

Plaser vaskemaskinen opp mot veggen. Hekt utløpsrøret til kanten av badekaret, og påse at det ikke er noen knekker eller innsnevringer på røret.

Det er best å kople utløpsrøret til et fast utløp med større diameter enn utløpsrøret og en høyde på minst 50 cm. Bruk om nødvendig plastrøret som følger med.

PL

Umieścić wyciszający materiał tak jak pokazano na rysunku.

Podłączyć do kranu wąż doprowadzający wodę.

Urządzenie musi być podłączone do sieci wodociągowej za pomocą nowego zestawu węży gumowych. Nie należy używać starego zestawu.

**UWAGA:
NIE ODKRECAĆ
JESZCZE KRANU**

Przysunąć urządzenie do ściany. Zawiesić wąż odpływowy na krawędzi wanny, uważając aby nie miał on załamań i aby był drożny na całej swej długości. Wskazany jest dołączenie węży odprowadzającego wodę do stałego odpływu o średnicy większej niż wąż odprowadzający wodę z pralki i znajdującego się na wysokości co najmniej 50 cm. W miarę potrzeby należy użyć usztywniającego kolanka, dostarczonego w komplecie wraz z pralką.

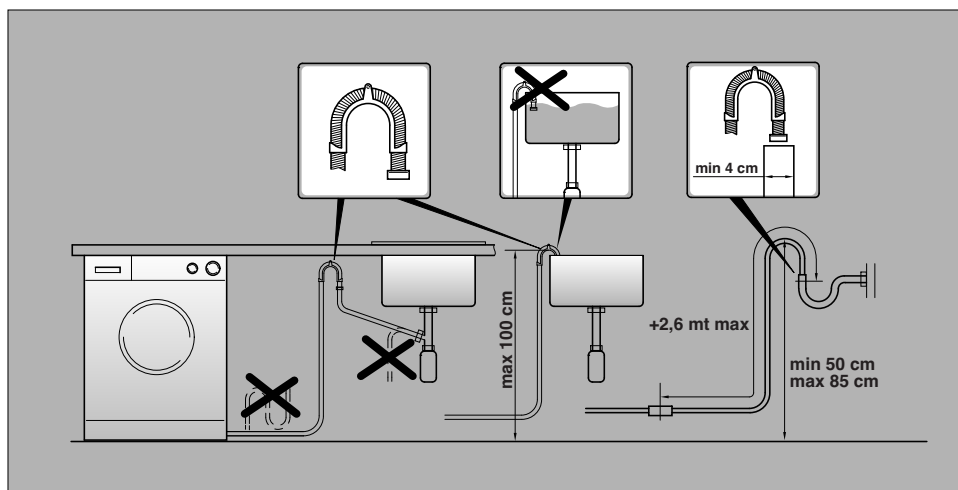

(FI)

Säädä kone suoraan etujalkojen avulla.

a) Avaa lukitusmutteri kiertämällä myötäpäivään.

b) Säädä kone suoraan säätöjalkojen avulla. Tarkista suoruus vesivaa'alla.

c) Lukitse säätöjalat kiertämällä lukitusmutterit vastapäivään koneen pohjaan asti.

Varmista, että ohjelmavalitsin on OFF-asennossa ja luukku suljettu.

Laita pistotulppa pistorasiaan.

HUOMAA

Jos virtajohto on vaihdettava, yhdistä johto seuraavien värien/koodien mukaisesti:

SININEN - NOLLAJOHTO (N)

RUSKEA - JÄNNITEJOHTO (L)

**KELTA/
VIHREÄ - MAADOITUSJOHTO (⊕)**

Laitte on sijoitettava siten, että pistotulppa voidaan irroittaa laitetta siirtämättä.

(SV)

Justera maskinen så att den står rakt med hjälp av framfötterna.

a) Öppna låsmutterarna genom att vrida dem medurs.

b) Justera maskinen så att den står rakt med hjälp av fötterna. Kontrollera med vattenpass.

c) Lås fötterna och dra åt låsmutterarna moturs mot maskinens botten.

Kontrollera att programväljarknappen står i läge OFF och att luckan är stängd.

Sätt in stickkontakten i uttaget.

OBS!

Om du måste byta ut strömladdan ansluter du i enlighet med följande färger/koder:

BLÅ - NEUTRAL (N)

BRUN - STRÖMFÖRANDE (L)

GULGRÖN - JORD (⊕)

Apparaten bör placeras så att el-ledningen kan kopplas och lösgräas utan att behöva flytta på apparaten.

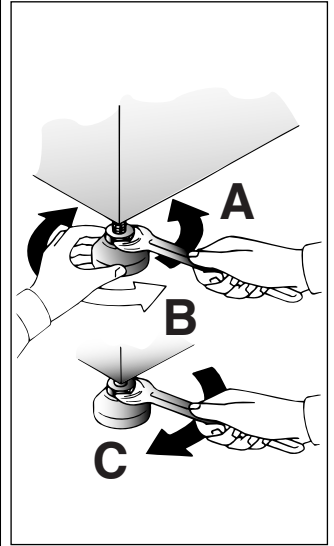

DA

Juster maskinen med de forreste ben.

a) Contra møtrikken løsnes.

b) Drej de justerbare ben indtil maskinen står plant og fast.

c) Spænd contra møtrikken igen.

Kontroller at programvælger knappen står på OFF og at lågen er lukket.

Forbind maskinen til El-Installation.

VIGTIGT!

Hvis det bliver nødvendigt at skifte en medfølgende ledning, skal tråden tilsluttes i henhold til følgende farver/koder:

BLÅ - NUL (N)

BRUN - STRØMFØRENDE (L)

GUL-GRØN - JORD (⊕)

Maskinens elektriske tilslutning bør foretages til en stikkontakt eller tilslutnings dåse som er tilgængelig uden at det er nødvendigt at fjerne maskinen først.

NO

Reguler føttene foran slik at maskinen står jevnt.

a) Drei mutteren med urviserne for å løsne justeringskruen.

b) Drei foten for a heve eller senke den til den står solid på gulvet.

c) Lås foten i stilling ved å skru fast igjen mutteren ved å dreie mot urviserne.

Kontroller at programvelger knappen står på OFF og at luken er lukket.

Sett støpselet i kontakten.

MERK:

Koble ledningen i henhold til følgende farger/koder hvis strømkabelen må byttes ut:

BLÅ - NØYTRAL (N)

BRUN - STRØMFØRENDE (L)

GUL-GRØNN - JORD (⊕)

Den elektriske tilslutningen til maskinen bør være til en stikkontakt eller skøteledning som er tilgjengelig uten at man behøver å fjerne maskinen først.

PL

Wypoziomować pralkę manipulując jej przednimi nóżkami.

a) Przekręcić w kierunku zgodnym z kierunkiem wskazówek zegara nakrętkę blokującą nóżkę pralki.

b) Przekręcić nóżkę podnosząc ją lub opuszczając, tak aby uzyskać doskonałe przyleganie do podłoża.

c) Zablokować nóżkę przykręcając nakrętkę w kierunku przeciwnym do ruchu wskazówek zegara, aż będzie przylegała do dna pralki.

Sprawdzić czy pokrętko programów jest na pozycji OFF i czy drzwiczki są zamknięte.

Włożyć wtyczkę kabla zasilającego do gniazda sieciowego.

UWAGA:

W razie konieczności wymiany kabla zasilania należy zachować następujący układ kolorów przy podłączaniu poszczególnych przewodów:

GRANATOWY - ZERO (N)

BRĄZOWY - FAZA (L)

ŻÓŁTO-ZIELONY - UZIEMIENIE (⊕)

Po zainstalowaniu, urządzenie należy ustawić w pozycji zapewniającej swobodny dostęp do kontaktu (wtyczki).

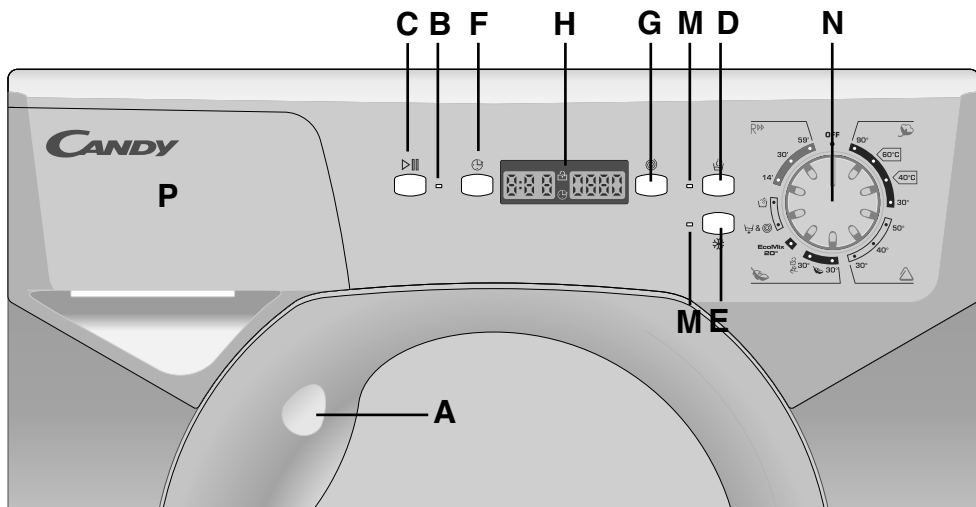

OHJASTAULU

Luukun kahva

Ohjelman aloituksen merkkivalo

Start Kytkin

Aquaplus-painike

Kylmä vesi -painike

Aloituksen ajastus - painike

Linkousnopeuspainike

Digitaalinäyttö

Painikkeiden merkkivalot

**Ohjelmanvalitsin jossa OFF-
asento**

Pesuinakotelo

MANÖVERPANEL

Handtag

Lampa för programstart

Start-knapp

Knappen Aquaplus

Kallt knapp

Knappen startfördröjning

Spin-Speed-knappen

"Digital"-display

**Tryckknapparnas
kontrollampa**

**Programväljarknapp med OFF
position**

Tvättmedelsbehållare

A

B

C

D

E

F

G

H

M

N

P

KAPITEL 6

FUNKTIONS OVERSIGT

Luge håndtag

Programstart-indikator

Start knap

Knappen Aquaplus

Kold vask knap

Knap til udskudt start

Knap for Variabel
centrifugeringshastighed

Digital-display

Kontrollys bag betjenings
knapperneProgramvælger knap med
OFF position

Sæbe skuffe

KAPITTEL 6

KONTROLLPANEL

Dør håndtag

Lampe for programstart

"Start"-knap

Aquaplus-knapp

Kald vask knapp

Utsatt start-knappen

Indikatorlamper som viser
programforløpet

Digitalt display

Kontrollys bak betjenings
knappeneProgramvelger knapp med
OFF position

Beholder for vaskemiddel

ROZDZIAŁ 6

OPIS ELEMENTÓW
PANELU STEROWANIA

Otwarte drzwiczki

Kontrolka rozpoczęcia
programu

Przycisk start

Przycisk Aquaplus

Przycisk Prania "Na Zimno"

Przycisk "Opóźniony start"

Przycisk wybór wirowania

Wyświetlacz "digit"

Lampka kontrolna
przycisków

Pokrętło programów z OFF

Szufłada na proszek

FI

OHJASTAULUN SELITYKSET

LUUKKU KAHVA

Luukku avataan painamalla kahvan painiketta.

HUOM!
LUUKUSSA ON
TURVALUKITUS, JOKA
ESTÄÄ LUUKUN
AUKAISUN
VÄLITTÖMÄSTI
PEŠUN/LINKOUKSEN
JÄLKEEN.
ODOTA N. 2 MINUUTTIA
ENNEN KUIN AUKAISET
LUUKUN.

SV

MANÖVERPANE- LENS FUNKTIONER

HANDTAG

Tryck in handta get in för att öppna luckan.

OBS!
LUCKAN HAR EN
SÄKERHETSPÄRR SOM
GÖR ATT DEN INTE KAN
ÖPPNAS OMEDELBART
EFTER
TVÄTTNING/CENTRIFUG-
ERING. VÄNTA CA 2
MINUTER INNAN DU
ÖPPNAR LUCKAN.

A

2 min.

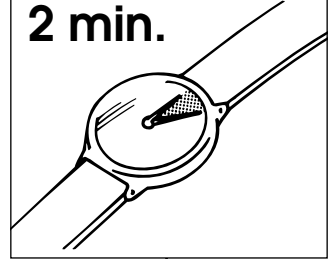

OHJELMAN ALOITUKSEN MERKKIVALO

Valo syttyy, kun Start-painiketta painetaan.

LAMPA FÖR PROGRAMSTART

Den tänds när knappen START har tryckts in.

B

DA

BESKRIVELSE AF
FUNKTIONER

LUGE HÅNDTAG

Tryk håndtaget ind for at åbne lugen

**VIGTIGT:
EN SPECIEL
SIKKERHEDS
ANORDNING
FORHINDRER
LÅGEÅBNING
UMIDDELBART EFTER
PROGRAM
AFSLUTNING. EFTER
AFSLUTNING VENT I CA
2 MIN FØR LÅGEN KAN
ÅBNES.**

PROGRAMSTART-INDIKATOR

Denne indikator lyser, når du har trykket på START-knappen.

NO

OVERSIKT OVER
KONTROLLER

DØR HÅNDTAG

Trykk handtaget in for at åbne doren.

**VIKTIG:
DØREN ER UTSTYRT
MED EN SPESELL
SIKRING SOM GJØR AT
DEN IKKE ÅPNER SEG
STRAKS
VASKINGEN/SENTRIFU-
GERINGEN ER FERDIG.
ETTER SENTRIFUGERING,
VENT OPPTIL 2
MINUTTER FØR DU
ÅPNER DØREN.**

LAMPE FOR PROGRAMSTART

Denne lampen lyser når du har trykket på START-knappen.

PL

OPIS ELEMENTÓW
PANELU STEROWANIA

OTWARTE DRZWCZKI

Aby otworzyć drzwiczki należy pociągnąć za rączkę naciskając ją od wewnątrz.

**UWAGA:
URZĄDZENIE JEST
WYPOSAŻONE W
SPECJALNY SYSTEM
ZABEZPIEZAJĄCY, KTÓRY
ZAPOBIEGA
NATYCHMIASTOWEMU
OTWARCIU DRZWCZEK TUZ
PO ZAKOŃCZENIU PRANIA,
PO JEGO ZATRZYMANIU LUB
PO ZAKOŃCZENIU
WIROWANIA. PRZED
OTWARCIEM DRZWCZEK
NALEŻY ODCZekać
2 MINUTY.**

**KONTROLKA ROZPOCZĘCIA
PROGRAMU**

Zapala się po wciśnięciu przycisku START.

START-PAINIKE

Paina tätä painiketta käynnistääksesi valitun pesuohjelman.

HUOM. KUN START-PAINIKETTA ON PAINETTU, SAATTAA KESTÄÄ MUUTAMAN SEKUNNIN ENNEN KUIN LAITE ALKAA TOIMIA.

Asetusten muuttaminen sen jälkeen, kun ohjelmat on käynnistetty (TAUKO)

Paina Start/Tauko-painiketta noin kaksi sekuntia, minkä jälkeen valintapainikkeiden vilkkuvalot ja jäljellä olevan ajan ilmaisin näyttävät, että kone on pysäytetty hetkeksi. Tee tarvittavat muutokset ja paina uudelleen Start/Tauko-painiketta, jolloin valot lakkaavat vilkkumasta.

Jos haluat lisätä tai poistaa vaatteita pesun aikana, odota 2 minuuttia ennen kuin turvalukitus mahdollistaa luukun avaamisen. Kun olet lisännyt tai poistanut pyykkiä, sulje ovi, paina START-painiketta ja laite jatkaa toimintaansa siitä kohdasta mihin se jäi.

OHJELMAN PERUUTTAMINEN

Peruuta ohjelma siirtämällä valitsin OFF-asentoon. Valitse jokin muu ohjelma. Siirrä ohjelmanvalitsin takaisin OFF-asentoon.

START KNAPP

Tryck in startknappen.

MASKINEN STARTAR EFTER NÅGRA FÅ SEKUNDER, EFTER DET ATT STARKNAPPEN TRYCKTS IN.

Ändring av inställningar när programmet har startats (PAUSE)

Håll in knappen "START/PAUS" i cirka 2 sekunder. De blinkande lamporna på valknapparna och indikatorn för återstående tid visar att maskinen har pausats. Gör önskade justeringar och tryck på knappen "START/PAUS" igen för att stänga av de blinkande lamporna.

Om man har behov av att stoppa programmet för att ta ut tvätt eller lägga in, vänta 2 minuter tills säkerhetsdörrlåset har löst ut. Därefter öppnas luckan och det Aktuella plagget kan tas ut eller läggas in. Tryck in startknappen igen, och programmet fortsätter från den punkt där det avbröts.

AVBROTT I PROGRAMMET

Om du vill avbryta programmet, placera väljaren i OFF-läget. Välj ett annat program. Ställ in programväljaren på OFF-läget.



DA**START KNAP**

Tryk startknappen ind.

MASKINEN GÅR I GANG FÅ SEKUNDER EFTER, DER ER TRYKKET PÅ START.

Ændring af indstillinger efter start af program (PAUSE)

Tryk på, og hold START/PAUSE-knappen inde i ca. 2 sekunder. De blinkende indikatorer i indstillingsknapperne og resterende tid-indikatoren viser, at maskinen er standset. Juster som nødvendigt, og tryk på START/PAUSE-knappen igen for at annullere de blinkende indikatorer.

Hvis man har behov for at stoppe programmet for at tage tøj ud eller ind, vente 2 minutter indtil sikkerhedsdørlåsen er udløst. Åben lugen og tag det aktuelle tøj ud eller ind. Tryk start knappen ind igen og programmet vil fortsætte i sit forløb.

ANNULLERING AF PROGRAMMET

Drej programvælgeren til OFF for at annullere programmet. Vælg et andet program. Drej programvælgeren til OFF igen.

NO**START KNAPP**

Trykk startknappen inn.

MASKINEN STARTER FÅ SEKUNDER EFTER AT MAN TRYKKER PÅ START.

Ændring av innstillinger etter at programmet er startet (PAUSE)

Hold inne knappen "START/PAUSE" i omtrent 2 sekunder. De blinkende lampene ved valgknappene og indikatoren for gjenværende vasketid viser at maskinen er stoppet midlertidig. Endre innstillingene etter behov og trykk på "START/PAUSE"-knappen igjen slik at lampene slutter å blinke.

Hvis man har behov for å stoppe programmet for å ta tøy ut eller legge inn mer tøy, vente 2 minutter inntil sikkerhetsdørlåsen er utløst. Åpn opp luken og ta det aktuelle tøy ut eller legg inn tøy. Trykk start knappen inn igjen og programmet vil fortsette i sitt forløp.

AVBRYTE PROGRAMMET

Du avslutter programmet ved å sette programvælgeren i OFF-stilling. Velg et annet program. Still programvælgeren i OFF-stilling på nytt.

PL**PRZYCISK START**

Należy go wcisnąć aby uruchomić, ustawiony wcześniej za pomocą pokrętki programów, cykl prania.

UWAGA: PO WŁĄCZENIU PRAKI ZA POMOCĄ PRZYCISKU START NALEŻY POCZekać KILKA SEKUND, AŻ PRAKA ROZPOCZNIE CYKL PRANIA.

Zmiana ustawień po uruchomieniu programu (PAUZA)

Po uruchomieniu programu można zmieniać ustawienia i opcje tylko przyciskami opcji. Przytrzymać przez 2 sekundy wcisnięty przycisk "START/PAUZA". Migotanie kontrolek przycisków opcji i czasu pozostałego do końca wskazuje, że pralka jest w fazie pauzy. Teraz można zmodyfikować ustawienia programu, po czym należy wcisnąć ponownie przycisk "START/PAUZA" aby anulować przerwę w programie.

Jeżeli chcemy dodać lub wyjąć jakieś sztuki prania gdy pralka już pracuje, i poczekać 2 minuty aż zwolni się blokada drzwiczek. Po wyjęciu lub dotożeniu czegoś do prania należy zamknąć drzwiczki i nacisnąć przycisk START. Pralka rozpocznie pranie w tym momencie cyklu, w który została zatrzymana.

SKASOWANIE USTAWIONEGO PROGRAMU

Aby anulować program należy ustawić pokrętko wyboru programów na pozycję OFF a następnie wybrać inny program. Następnie ponownie ustawić pokrętko wyboru programów na pozycji OFF.

Toimintopainikkeet pitää valita, ennen kuin KÄYNNISTYS-painiketta painetaan.

Alternativknapparna ska tryckas in innan knappen START trycks in.

“AQUAPLUS”-PAINIKE

Tällä painikkeella voit uuden Sensor System -järjestelmän ansiosta käynnistää uuden erikoispesun Valko-kirjopyykki- ja Tekokuidut-ohjelmissa. Toiminto on hellä vaatteiden kuiduille ja niiden käyttäjien herkälle iholle. Pyykki pestään tavallista paljon suuremmassa vesimäärässä ja rummun pyörimisliikettä on tehostettu rummun täytön ja tyhjennyksen aikana, mikä takaa sen, että vaatteiden pesu ja huuhtelu onnistuu täydellisesti. Pesuveden määrä on lisätty, jotta pesuaine liukenee täysin, mikä varmistaa tehokkaan puhdistuksen. Veden määrä on lisätty myös huuhtelun aikana (5 erillistä huuhtelua), jolloin kaikki pesuainejäämät huuhtoutuvat kuiduista. Toiminto on suunniteltu erityisesti herkkäihoisia varten, joille pieninkin pesuainemäärä aiheuttaa ärsytystä tai allergiaa. Toimintoa suositellaan käytettäväksi pestäessä lasten vaatteita ja yleensäkin arkoja kankaita tai pestäessä froteevaatteita, joiden kuidut yleensä imevät itseensä enemmän pesuainetta. Tämä toiminto on automaattisesti aktivoitu hienopyykki- ja villaohjelmissa/käsipesu.

KNAPPEN “AQUAPLUS”

Du sätter igång en ny specialtvättcykel i programmen för Vit-kulörtvätt, Bland- och syntetmaterial när du trycker på knappen, tack vare det nya Sensor System. Programmet behandlar textilfibrerna skonsamt, vilket också är bra för känslig hud. Kläderna tvättas i en mycket större mängd vatten, som fylls på och töms ut enligt en ny princip med trumrotation i kombinerade cykler. Som resultat blir kläderna perfekt rengjorda och sköljda. Mängden vatten i tvätten ökas så att tvättmedlet löses upp helt, vilket säkerställer effektiv tvättning. Mer vatten används också i sköljproceduren (5 separata sköljningar) så att allt tvättmedel sköljs ut ur fibrerna. Funktionen är särskilt utformad för personer med ömtålig och känslig hud, där också obetydliga rester av tvättmedel kan orsaka hudirritationer och allergiska reaktioner. Du rekommenderas att också använda denna funktion för barnkläder och för ömtåliga textilier i allmänhet, samt när du tvättar frottétextilier, där fibrerna brukar absorbera en större mängd tvättmedel. Funktionen aktiveras alltid automatiskt i program för fintvätt och ylle/handtvätt.

D



DA

Indstillingsknapperne skal vælges, før du trykker på knappen START

NO

Du må velge ønsket program før du trykker på START.

PL

Przyciski opcji muszą być wybrane i wciśnięte przed wciśnięciem przycisku start.

KNAPPEN "AQUAPLUS"

Ved at trykke på denne knap kan De, takket være det nye Sensor System, aktivere en speciel, ny vaskecyklus under programmerne Kogevaske, Skånevaske og Syntetiske Stoffer. Med denne indstilling behandles tøjfibrene skånsomt, hvilket også sker af hensyn til brugeren af tøjet.

Tøjet vaskes i en større mængde vand, og det, sammen med den nye kombination af rotationer, hvor vand tages ind og pumpes ud, betyder, at tøjet er rengjort og skyllet perfekt. Vandmængden øges under vask, så vaskemidlet opløses fuldstændigt, hvilket sikrer en effektiv vask.

Vandmængden øges også under skylning (5 separate skylninger) for at fjerne alle spor af vaskemiddel fra tøjet.

Denne funktion er udviklet specielt til brugere med sart og følsom hud, hvor selv en meget lille mængde vaskemiddel kan medføre irritation eller allergi.

Det anbefales også, at denne funktion bruges til børnetøj og finvask generelt eller ved vask af frotté, da fibrene her suger en større mængde vaskemiddel.

Denne funktion er altid aktiveret ved vask på aktivsk- og uldprogrammer/håndvask.

"AQUAPLUS"-KNAPP

Ved å trykke på denne knappen kan du aktivere en spesiell, ny vaskesyklus i programmene for Motstandskytige stoffer, Blandete og syntetiske stoffer, takket være det nye Sensor systemet.

Denne funksjonen er skånsom mot fibrene i plaggene og den følsomme huden til de som skal ha dem på seg.

Vaskingen skjer med mye høyere vannstand, og dette sammen med trommelens reverserende bevegelser når vannet fylles og tømmes, vil gi optimal vasking og skylning av tøyet. Den økte

vannmengden gjør at vaskemiddelet løser seg fullstendig opp og sikrer en effektiv vask. Vannmengden er også økt under skylleprogrammet (5 separate skylninger) for at ingen såperester skal henge igjen i fibrene.

Denne funksjonen er spesielt beregnet for mennesker med sensitiv hud. For disse kan selv små mengder såperester gi utslett og allergi.

Det anbefales at du også benytter denne funksjonen til vask av barnetøy og ømfintlige stoffer generelt, og når du vasker frottéplagg, fordi fibrene har en tendens til å absorbere større mengder av vaskemiddelet.

Denne funksjonen er alltid aktivert når du benytter programmene Skånevaske og Ullvaske/håndvask.

PRZYCISK "AQUAPLUS"

Wcisnąc ten przycisk możemy, dzięki nowemu Czujnikowi System, wykonać dodatkowo specjalny cykl prania przeznaczony dla osób o delikatnej, łatwej do podrażnień skórze. Program jest aktywny dla programów dla tkanin odpornych i mieszanych.

W programie tym pralka pobiera dużo więcej wody, a nowy sposób funkcjonowania, polegający na cyklach obrotów bębna podczas poboru i odprowadzania wody powoduje, że tkaniny są dokładniej wyprane i wyptukane. Zwiększona ilość wody podczas prania

pozwała na lepsze rozpuszczenie detergentu i zwiększenie skuteczności prania, a zwiększona ilość wody podczas płukania pozwala na dokładniejsze wypłukanie detergentu z każdego włókna tkaniny.

Na funkcja została wymyślona specjalnie dla osób o skórze delikatnej i wrażliwej, u których nawet najmniejszy ślad proszku może powodować podrażnienia i alergię.

Radzimy stosowanie tej funkcji także przy praniu odzieży dziecięcej (dzieci mają zawsze wrażliwszą skórę) oraz przy praniu tkanin z warstwą gąbki, ponieważ z takiej tkaniny trudniej usuwa się detergent.

Dla uzyskania lepszych efektów prania ta funkcja jest zawsze aktywna w programach dla tkanin delikatnych i wetnianych/ręczne.

FI**KYLMÄ VESI -PAINIKE**

Painamalla tätä painiketta, kone pesee kylmällä vedellä muuttamatta muita ohjelman oletusarvoja (veden määrä, pesuaika, pesurytmiä, jne.). Tämän toiminnon avulla voidaan turvallisesti pestä esim. verhoja, pieniä mattoja, itse valmistettuja, arkoja kankaita, väriä päästäviä vaatteita.

SV**KALLT KNAPP**

Genom att trycka på denna knapp tvättar maskinen med kallt vatten utan att de andra egenskaperna i programmet ändras. Tack vare denna funktion kan t.ex. gardiner, små mattor, handgjorda textilier och kläder som färgar av sig tvättas säkert.

E**AJASTIN-PAINIKE**

Tämän painikkeen avulla voit ohjelmoida pesuohjelman alkamaan vasta jopa 24 tunnin kuluttua.

Voit kytkeä ajastimen päälle seuraavasti:

Valitse haluamasi ohjelma. Aktivoi painike painamalla sitä kerran (näyttöön ilmestyy h00) ja paina tämän jälkeen painiketta uudelleen, mikä siirtää ohjelman alkua yhdellä tunnilla (näyttöön ilmestyy h01); jokainen painallus siirtää ohjelman alkua yhdellä tunnilla, kunnes näyttöön ilmestyy h24, minkä jälkeen uusi painallus palauttaa ajastimen alkutilanteeseen.

Vahvista valinta painamalla **Start/Tauko**-painiketta (näytön valo alkaa vilkkua). Ajastin käynnistyy, ja kun aika on kulunut umpeen, ohjelma alkaa automaattisesti.

Ajastimen käynnistykseen voi perua seuraavasti: Paina painiketta viiden sekunnin ajan, kunnes valitun ohjelman asetukset ilmestyvät näyttöön.

Tässä vaiheessa aiemmin valittu ohjelma voidaan käynnistää painamalla **Start/Tauko**-painiketta tai valinta voidaan perua siirtämällä valitsin OFF-asettoon ja valitsemalla tämän jälkeen uusi ohjelma.

KNAPPEN "FÖRDRÖJD START"

Med den här knappen kan du förprogrammera tvättcykeln så att dess start fördröjs med upp till 24 timmar.

Så här fördröjer du starten: Ställ in önskat program.

Tryck på knappen en gång för att aktivera den (h00 visas på displayen) och tryck sedan på den igen för att ställa in en fördröjning på 1 timme (h01 visas på displayen). Den förinställda fördröjningen ökar med 1 timme för varje gång du trycker på knappen, tills h24 visas på displayen. Om du då trycker på knappen igen nollställs fördröjningen.

Bekräfta genom att trycka på knappen **"START/PAUS"** (lampan på displayen börjar blinka). Nedräkningen påbörjas och när den är slutförd startar programmet automatiskt.

Du kan avbryta fördröjningen på följande sätt:

Tryck in knappen i 5 sekunder tills displayen visar inställningarna för det valda programmet.

Vid det här stadiet kan du starta det program som tidigare har valts genom att trycka in knappen **"START/PAUS"** eller avbryta processen genom att vrida väljaren till OFF-läget och sedan välja ett annat program.

F

(DA)**KOLD VASK KNAF**

Ved at trykke på denne knap, vasker maskinen med koldt vand i alle programmer uden at ændre andet i programmet. Gardiner, små tæpper, sarte samt ikke farveægte tekstiler kan vaskes sikkert, takket være denne nye funktion.

(NO)**KALD VASK KNAPP**

Ved å trykke på denne knapp, vasker maskinen kun med kald vann i alle programmer, uten å lave om på resten av programmet. Gardiner, små tepper, sarte og ikke farveekte tekstiler kan vaskes sikkert, på grund av den nye kald vask knappen.

(PL)**PRZYCISK PRANIA "NA ZIMNO"**

Przy użyciu tego przycisku możliwa jest zmiana każdego programu w praniu "na zimno" bez zmiany pozostałych parametrów (poziomu wody, czasu prania itd.) Zastłony, małe dywaniki oraz wszelkie delikatne, mogące odbarwiać się lub powodować przebarwienia tkaniny, dzięki tej funkcji mogą być bezpiecznie prane.

UDSKYD START-KNAF

Denne knap giver dig mulighed for at forprogrammere vaskeprogrammet til at udskyde starten af programmet med op til 24 timer. Sådan udskyder du starten: Indstil det ønskede program. Tryk på knappen en gang for at aktivere den (h00 vises i displayet), og tryk derefter på den igen for at indstille udskydelse på 1 time (h01 vises i displayet). Den forudindstillede udskydelse øges med 1 time, hver gang der trykkes på knappen, indtil der står h24 i displayet. Hvis der trykkes på knappen igen, nulstilles udskydelsen.

Bekræft ved at trykke på **START/PAUSE**-knappen (indikatoren i displayet begynder at blinke). Nedtællingen begynder, og når den er færdig, starter programmet automatisk.

Du kan annullere udskudt start ved at gøre følgende: Tryk på knappen, og hold den nede i 5 sekunder, indtil displayet viser indstillingerne for det valgte program. Nu kan du starte det program, der før var valgt, ved at trykke på **START/PAUSE**-knappen, eller du kan annullere processen ved at dreje programvælgeren til OFF og derefter vælge et andet program.

KNAPPEN "FORSINKET START"

Med denne knappen kan du forhåndsprogrammere vaskesyklusen, slik at det er mulig å utsette start av vaskesyklusen med opptil 24 timer. Du gjør følgende for å utsette programstart: Velg ønsket program. Trykk på knappen én gang for å aktivere forsinket start (h00 vises på displayet) og trykk derefter på knappen en gang til for stille inn en forsinkelse på 1 time (h01 vises på displayet). De forhåndsinnstilte intervallene øker med 1 time hver gang du trykker på knappen. Hvis du trykker på knappen en gang til når h24 vises på displayet, vil funksjonen nullstilles og begynne på 0 igjen.

Bekreft ved å trykke på **"START/PAUSE"**-knappen (lyset på displayet begynner å blinke). Nedtellingen starter, og når den er ferdig, starter programmet automatisk.

Det er mulig å avbryte forsinkelsen ved å gjøre følgende: Hold knappen inne i 5 sekunder til displayet viser innstillingene for det valgte programmet. Det er da mulig å starte det tidligere valgte programmet ved å trykke på **"START/PAUSE"**-knappen, eller avbryte prosessen ved å sette programvælgeren i OFF-stilling og deretter velge et annet program.

PRZYCISK "OPÓŹNIONY START"

Przycisk ten pozwala zaprogramować cykl prania z opóźnieniem maksymalnie 24 godziny. Aby zaprogramować opóźniony start należy: Ustawić wybrany program. Wcisnąć przycisk pierwszy raz, aby aktywować program (na wyświetlaczu pojawi się napis h00), a następnie wcisnąć przycisk jeszcze raz aby ustawić opóźnienie startu o jedną godzinę (na wyświetlaczu pojawi się napis h 01). Każde następné wciśnięcie przycisku wydłuży start o jedną godzinę , aż do 24 godzin, natomiast ostatnie wciśnięcie tego przycisku wyzerowuje opóźniony start. Potwierdzić ustawienie wciskając przycisk **"START/PAUZA"** (Kontrolka na wyświetlaczu zacznie migać) aby rozpocząć odliczanie, po zakończeniu którego program włączy się automatycznie. Można anulować ustawiony opóźniony start w następujący sposób: Przytrzymać wciśnięty przycisk przez 5 sekund, aż na wyświetlaczu pojawią się parametry wybranego programu. W tym momencie można uruchomić program poprzednio wybrany wciskając przycisk **"START/PAUZA"** lub anulować operację ustawiając pokrętko wyboru programów na pozycję OFF i ponownie wybrać inny program.

FI**LINKOUSNOPEUSPAINIKE**

Linkousohjelmassa on tärkeää poistaa mahdollisimman paljon vettä pyykistä vahingoittamatta kankaita. Voit säätää koneen linkousnopeutta tarpeen mukaan.

Tällä painikkeella voit hidastaa enimmäisnopeutta ja jopa peruuttaa linkouksen. Voit käynnistää

linkousohjelman uudelleen painamalla painiketta, kunnes pääset valitsemaan haluamasi linkousnopeuden.

Jotta pyykki ei vahingoittuisi, nopeus ei voi olla suurempi kuin se, joka automaattisesti valitaan ohjelmaa valittaessa.

Voit muuttaa linkousnopeutta milloin tahansa ilman koneen pysäyttämistä.

Jos pyykki ei ole jakautunut tasaisesti rummussa, elektroninen ohjain estää linkouksen. Tämä vähentää ääntä sekä tärinää koneessa ja näin pidentää koneen käyttöikää. Jos linkous on estynyt, jaa pyykki tasaisesti rumpuun ja käynnistä linkousohjelma uudelleen.

SV**SPIN SPEED-KNAPPEN**

Centrifugeringscykeln är viktig för att så mycket av vattnet som möjligt avlägsnas från tvätten utan att skada textilierna. Du kan justera centrifugeringshastighet efter behov. Du kan minska hastigheten genom att trycka på knappen och även avstå från centrifugering om du vill.

Vill du återställa centrifugeringscykeln behöver du bara trycka på knappen tills du når den hastighet du vill ha.

Det är inte möjligt att öka hastigheten till värden över dem som ställs in automatiskt vid programvalet, så att textilierna inte skadas.

Du kan ändra hastigheten när som helst, också utan att sätta maskinen i pausläge.

Maskinen är utrustad med en elektronisk centrifugerings-kontroll, som avbryter centrifugering om tvätten är ojämnt fördelad i trumman. Detta minskar ljud och vibrationer och förlänger maskinens livslängd. Om centrifugeringen avbrutits, fördela tvätten jämt i trumman och starta centrifugeringsprogrammet på nytt.

G

DA

KNAP FOR VARIABEL CENTRIFUGERINGSFASTIGHED

Centrifugeringen er meget vigtig for at få fjernet så meget vand fra vasketøjet som muligt uden at ødelægge det. De kan justere maskinens centrifugeringshastighed efter behov. Ved at trykke på denne knap er det muligt at reducere den maksimale centrifugeringshastighed eller annullere centrifugeringen, hvis det ønskes.

Hvis De vil genoptage centrifugeringen, skal De blot trykke på knappen, til De når den ønskede centrifugeringshastighed.

Af hensyn til tøjet er det ikke muligt at øge hastigheden til mere end den automatisk anbefalede hastighed for det valgte program.

Det er muligt at ændre centrifugeringshastigheden når som helst – også uden at afbryde programmet midlertidigt.

Bemærk:
denne maskine er udstyret med elektronisk centrifugerings kontrol. det betyder at hvis tøjet i maskinen er i ubalance nedsættes centrifugerings hastigheden automatisk, og på den måde hindre at vibrationer skal skade maskinen.

NO

KNAPP FOR SENTRIFUGERINGSFASTIGHET

Sentrifugeringen er svært viktig for å få ut så mye vann som mulig av tøyet uten å skade stoffet. Du kan regulere sentrifugeringshastigheten etter behov.

Ved å trykke på denne knappen er det mulig å redusere maksimumshastigheten, og du kan stanse sentrifugeringen hvis du ønsker.

For å starte sentrifugeringen på nytt, trenger du bare å trykke på knappen til du får den ønskede hastigheten.

For at ikke stoffet skal bli skadet, er det ikke mulig å øke hastigheten utover den maksimumshastigheten som er automatisk innstilt for det enkelte programmet.

Det er til enhver tid mulig å regulere sentrifugeringshastigheten, også uten å trykke inn "Pause"-knappen.

Merk:
maskinen er utstyrt med en elektronisk føler som stopper sentrifugeringen hvis vasketøyet er skjevt fordelt. dette reduserer støy og vibrasjoner og forlenger maskinens levetid.

PL

PRZYCISK WYBÓR WIROWANIA

Wybór prędkości wirowania jest ważny dla przygotowanie bielizny do prasowania. Ten model pralki daje dużą możliwość doboru prędkości wirowania do indywidualnych potrzeb. Wciśnięcie tego przycisku redukuje prędkość obrotów wirówki, możliwą dla danego programu, aż do całkowitego jej wyłączenia. Aby włączyć wirówkę należy ponownie wcisnąć ten przycisk, aż do uzyskania wybranej prędkości.

Dla bezpieczeństwa tkanin , nie jest możliwe zwiększenie obrotów wirówki ponad poziom automatycznie zaprogramowany w momencie ustawiania programu.

Można zmieniać prędkość wirowania w każdym momencie, bez konieczności ustawiania pralki w funkcji PAUZA.

Uwaga
pralka wyposażona jest w elektroniczny układ kontroli prędkości wirowania zapobiegający nie równomiernemu rozłożeniu się bielizny w bębnie, dzięki temu zmniejsza się głośność i wibracje pralki a w konsekwencji wydłuża jej żywotność.

DIGITAALINÄYTTÖ

Näytön merkkijärjestelmän avulla pystyt koko ajan seuraamaan pesuohjelman etenemistä:

1) LINKOUSNOPEUS

Ohjelman valitsemisen jälkeen näyttöön ilmestyy kyseisen ohjelman suurin mahdollinen linkousnopeus. Jokainen linkouspainikkeen painallus vähentää nopeutta 100 kierroksella minuutissa. Vähimmäisnopeus on 400 kierrosta minuutissa, mutta linkous voidaan poistaa painamalla linkouspainiketta toistuvasti.

2) AJASTIMEN MERKKIVALO

Merkkivalo välkky, kun ajastin on ohjelmoitu.

3) LUUKKU LUKITTU - MERKKIVALO

Luukku lukittu -merkkivalo palaa, kun luukku on täysin suljettuna ja laite on käynnissä.

Kun laitteen KÄYNNISTYS-painiketta painetaan luukun ollessa suljettuna, merkkivalo välähtää hetkellisesti ja alkaa palaa.

Jos luukkua ei ole suljettu, merkkivalo jatkaa vilkkumista.

Erityinen turvalaite estää luukun avaamisen heti pesun jälkeen. Odota 2 minuuttia pesun loppumisen ja Luukku lukittu -valon sammumisen jälkeen, ennen kuin avaat luukun. Käännä pesun lopussa ohjelmanvalitsin OFF-asentoon, painiketta uudelleen..

"DIGITAL"-DISPLAY

Tack vare displayens indikatorsystem hålls du informerad om maskinens status:

1) CENTRIFUGERINGSHASTIGHET

När programmet har valts visas den maximala tillättna centrifugeringshastigheten för det aktuella programmet på displayen. Om du trycker på centrifugeringsknappen sänks hastigheten med 100 varv/min för varje knapptryckning. Lägsta tillättna hastigheten är 400 varv/min, men det är också möjligt att hoppa över centrifugeringen genom att trycka på knappen flera gånger.

2) LAMPA FÖR FÖRDRÖJD START

Den blinkar när fördröjd start har ställts in.

3) LAMPAN DÖRREN LÅST

Lampan "Dörren låst" är tänd när dörren är helt stängd och maskinen är påslagen. När knappen START trycks in på maskinen när dörren är stängd, blinkar lampan till och tänds sedan .

Om dörren inte är stängd fortsätter lampan att blinka.

Det finns en särskild säkerhetsanordning som förhindrar att dörren öppnas omedelbart efter att cykeln avslutats. Vänta två minuter efter att tvättcykeln avslutats och dörrlåsets lampa slocknat innan dörren öppnas. Sätt programväljaren i läge AV vid cykelns slut.

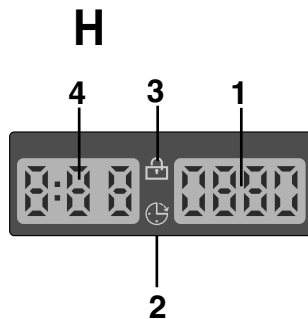

DA

DIGITAL-DISPLAY

Displayets indikatorsystem viser dig konstant maskinens status:

1) CENTRIFUGERINGSFASTIGHED
Når programmet er valgt, vises den maksimale centrifugeringshastighed for programmet i displayet. Hastighed reduceres med 100 omdr./min., hver gang du trykker på centrifugeringsknappen. Den lavest mulige hastighed er 400 omdr./min.. Du kan også udelade centrifugeringen ved at trykke på centrifugeringsknappen gentagne gange.

2) UDSKYD START-INDIKATOR
Denne indikator blinker, når du har valgt udskyd start.

3) INDIKATOR FOR LUKKET LUGE
Indikatoren for lukket luge lyser, hvis lugen er helt lukket, og maskinen er tændt. Når du trykker på START på maskinen, mens lugen er lukket, blinker indikatoren kortvarigt og begynder derefter at lyse.
Hvis lugen ikke er lukket, fortsætter indikatoren med at blinke.
En særlig sikkerhedsenhed forhindrer, at lugen kan åbnes umiddelbart efter endt vask. Vent 2 minutter, indtil indikatoren for den lukkede luge holder op med at lyse, inden lugen åbnes. Når vasken er færdig, skal programvælgeren drejes til FRA.

NO

DIGITALT DISPLAY

Ved hjelp av indikatorsystemet på displayet kan du hele tiden få informasjon om maskinens status:

1) SENTRIFUGERINGSFASTIGHET
Når programmet er valgt, vises den maskimalt tillatte sentrifugeringshastigheten for programmet på displayet. Hvis du trykker på sentrifugeringsknappen, reduseres hastigheten med 100 rpm for hvert trykk. Den tillatte minimumshastigheten er 400 rpm, eller du kan velge bort sentrifugeringen ved å trykke på knappen flere ganger.

2) LAMPE FOR FORSINKET START
Denne blinker når du har angitt forsinket vaskestart.

3) LÅST DØR-LAMPEN
"Låst dør"-lampen lyser når døren er helt lukket og maskinen er PÅ. Hvis du trykker på START mens døren er lukket, blinker lampen et øyeblikk før den tennes.
Hvis døren ikke er lukket, fortsetter lampen å blinke.
En spesiell sikkerhetsanordning forhindrer døren fra å kunne åpnes rett etter at vaskesyklusen er over. Vent i to minutter etter at vaskesyklusen er avsluttet og til Låst dør-lampen har slukket før du åpner døren. Når vaskesyklusen er over, vrir du programvælgeren til AV.

PL

WYŚWIETLACZ "DIGIT"

System sygnalizacji wyświetlacza stale informuje nas o pracy pralki:

1) OBROTY WIRÓWKI
Po wybraniu programu na wyświetlaczu pokaże się maksymalna ustawiona prędkość wirowania. Każde wciśnięcie przycisku wirówki zmniejsza prędkość wirowania o 100 obr./min. Minimalna prędkość wirowania to 400 obr./min. Ewentualnie można wyłączyć wirowanie wciskając kilkakrotnie przycisk wirówki

2) KONTROLKA OPOŹNIONEGO STARTU
Kontrolka miga kiedy jest ustawiony opóźniony start.

3) KONTROLKA BLOKADA DRZWICZEK
Kontrolka pali się gdy drzwiczki są poprawnie zamknięte i pralka jest włączona. Po włączeniu przycisku AVVIO/PAUZA na początku kontrolka miga, a potem świeci światłem statym, aż do końca cyklu prania.
Jeżeli drzwiczki nie są poprawnie zamknięte kontrolka stale miga.
Specjalny czujnik bezpieczeństwa zapobiega natychmiastowemu otwarciu drzwiczek po zakończeniu cyklu prania. Należy poczekać 2 minuty, aż kontrolka zgaśnie, a następnie wyłączyć pralkę poprzez przestawienie pokrętki programatora na pozycję OFF.

FI

4) PESUOHJELMAN KESTO

Pesuohjelman valitsemisen jälkeen näyttöön ilmestyy automaattisesti ohjelman kesto, jonka pituus riippuu tehdyistä valinnoista. Kun ohjelma on käynnistynyt, näytössä näkyy koko ajan jäljellä oleva pesuaika.

Pesukone laskee ohjelman kestoajan vakiopyykkimäärän perusteella ja tarkistaa aikaa pesun aikana pyykin todellisen määrän ja koostumuksen mukaan.

SV

4) CYKELNS VARAKTIGHET

När ett program har valts visas cykelns varaktighet automatiskt på displayen. Den kan variera beroende på vilka val som har gjorts. När programmet har startat hålls du hela tiden informerad om hur långt tid som återstår av programmet.

Tvättmaskinen beräknar tiden fram till det valda programmets slut baserat på en standardlast, under tvättomgången korrigeras tiden så att den passar lastens storlek och sammansättning.

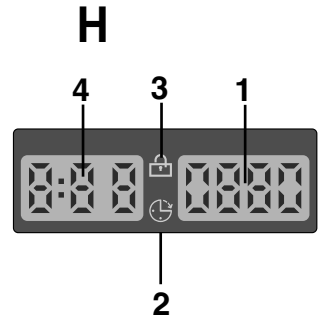

DA

4) PROGRAMVARIGHED

Når du har valgt et program, viser displayet automatisk programvarigheden afhængigt af de valgte indstillinger.

Når programmet er startet, kan du hele tiden se, hvor lang tid der er tilbage, før vasken er færdig.

Mængdeautomatikken beregner den tid det tager at afslutte det valgte program på grundlag af en standard mængde vasketøj, i løbet af vaskeprogrammet korrigerer

Mængdeautomatikken det tidsrum, der gælder for vasketøjsmængdens størrelse og sammensætning.

NO

4) VARIGHET PÅ VASKESYKLUS

Når et program er valgt, viser displayet automatisk varigheten for vaskesyklusen. Denne tiden kan variere, avhengig av valgene som er foretatt.

Når programmet har startet, holdes du hele tiden informert om hvor lang tid som gjenstår av vaskesyklusen.

Maskinen beregner tiden til avslutning av det valgte program basert på en standardmengde tøy. I løpet av vaskesyklusen vil maskinen korrigere denne tiden slik at den stemmer overens med mengden tøy og dets sammensetning.

PL

4) DŁUGOŚĆ CYKLU

W momencie ustawienia programu długość cyklu wyświetli się automatycznie. Długość ta jest różna w zależności od wybranych opcji. Po rozpoczęciu cyklu pralka informuje na bieżąco o czasie pozostałym do końca cyklu.

Urządzenie podaje czas pozostały do końca programu dla załadunku wzorcowego; podczas prania urządzenie przelicza ten czas w oparciu o rzeczywistą wielkość i rodzaj załadunku.

(FI)**PAINIKKEIDEN MERKKIVALOT**

Painikkeiden merkkivalot syttyvät, kun kyseisiä painikkeita painetaan.

Jos valitaan vaihtoehto, joka ei ole mahdollinen kyseisessä ohjelmassa, valo alkaa ensin vilkkua, minkä jälkeen se sammuu.

(SV)**TRYCKKNAPPARNAS KONTROLLAMPA**

De tänds när motsvarande knapp trycks in.

Om något av de alternativ som väljs inte är kompatibelt med det valda programmet blinkar knappen först och slöcknar sedan.

M**OHJELMANVALITSIN, JOSSA OFF-ASENTO**

KUN OHJELMANVALITSINTA KÄÄNNETÄÄN, NÄYTÖN VALO SYTTYY JA VALITUN OHJELMAN ASETUKSET ILMESTYVÄT NÄYTTÖÖN. OHJELMAN PÄÄTTYÄ TAI KUN LAITE EI OLE PÄÄLLÄ, NÄYTÖN KIRKKAUSTASO HİMMENTYY ENERGIAN SAÄTÄMISEKSI. HUOMAA: PESUKONE SAMMUTETAAN KÄÄNTÄMÄLLÄ OHJELMANVALITSIN OFF-ASENTOON.

Käynnistä haluamasi pesu painamalla **Start/Tauko-**painiketta.

Ohjelmanvalitsin pysyy valitun ohjelman kohdalla koko pesuvaiheen ajan.

Katkaise koneesta virta kääntämällä ohjelmanvalitsin OFF-asentoon.

HUOMAUTUS:
OHJELMANVALITSIN PITÄÄ PALAUTTAA OFF-ASENTOON JOKAISEN VAIHEEN JÄLKEEN TAI SILLOIN, KUN ALOITETAAN SEURAAVAA PESUA ENNEN SEURAAVAN OHJELMAN VALITSEMISTÄ JA KÄYNNISTÄMISTÄ.

PROGRAMVÄLJARKNAPP MED OFF POSITION.

NÄR PROGRAMVÄLJAREN VRİDS LYSES DISPLAYEN UPP FÖR ATT VISA DET VALDA PROGRAMMETS INSTÄLLNINGAR. FÖR ATT SPARA ENERGI KOMMER LCD SKÄRMENS KONTRAST ATT MINSKA OM MAN INTE ANVÄNDER MASKINEN ELLER VID SLUTET AV TVÄTTCYKELN. OBS! OM DU VILL STÄNGA AV MASKINEN, VRİD PROGRAMVÄLJAREN TILL LÄGET "OFF".

Tryck på knappen **Start/Pause** för att påbörja vald cykel.

Programväljaren har en fast position under hela tvättfasen och ändrar sig inte.

Stäng av maskinen genom att vrida programväljarknappen till **OFF**.

OBS:
PROGRAMVÄLJAREN MÄSTE ÅTERSTÄLLAS TILL LÄGE AV VID SLUTET AV VARJE CYKEL ELLER VID START AV EN EFTERFÖLJANDE STARTCYKEL.

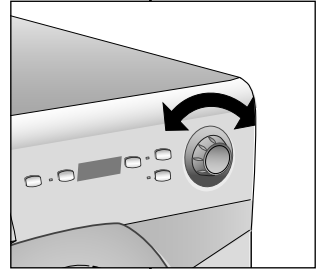
N

DA

KONTROLLYS BAG BETJENINGS KNAPPERNE

Disse indikatorer lyser, når du trykker på de relevante knapper. Hvis der er valgt en indstilling, som ikke er kompatibel med det valgte program, blinker knappens indikator først for derefter at slukke.

NO

KONTROLLYS BAK BETJENINGS KNAPPENE

Disse lampene lyser når du trykker på de forskjellige knappene. Hvis du har foretatt et valg som ikke er kompatibelt med det valgte programmet, blinker først lampen før den slukker

PL

LAMPKA KONTROLNA PRZYCISKÓW

Zapalają się gdy wciśniemy dany przycisk. Jeśli jednak wybierzemy opcję niezgodną z wybranym programem kontrolka najpierw będzie migać a potem zgaśnie.

PROGRAMVÆLGER KNAK MED OFF POSITION.

PROGRAMVELGER KNAPP MED OFF POSITION.

POKRĘTŁO PROGRAMÓW Z OFF

NÅR PROGRAMVÆLGEREN ER DREJET, LYSER INDIKATORERNE I DISPLAYET FOR AT VISE INDSTILLINGERNE FOR DET VALGTE PROGRAM. FOR AT SPARE STRØM, VIL DISPLAYET LYS DÆMPES NÅR DER ER EN PAUSE I PROGRAMMET OG NÅR DET ER SLUT. NB SLUK MASKINEN VED AT DREJE PROGRAMVÆLGEREN TIL OFF.

NÅR PROGRAMVELGEREN ER SLÅTT PÅ, LYSER DISPLAYET OG VISER INNSTILLINGENE FOR DET VALGTE PROGRAMMET. FOR Å SPARE ENERGI REDUSERES DISPLAYETS KONTRASTNIVÅ PÅ SLUTTEN AV SYKLUSEN ELLER ETTER EN INAKTIV PERIODE. MERK! DU SLÅR AV MASKINEN VED Å SETTE PROGRAMVELGEREN I OFF-STILLING.

PRZY OBRACANIU POKRĘTŁA WYŚWIETLACZ ZAPALA SIĘ I POKAZUJE PARAMETRY WYBRANEGO PROGRAMU. PO ZAKOŃCZENIU CYKLU ORAZ PEWNYM OKRESIE BRAKU AKTYWNOŚCI JASNOŚĆ WYŚWIETLACZA ZOSTAJE ZMNIJSZONA ZE WZGLĘDÓW NA OSZCZĘDNOŚĆ ENERGII. UWAGA: ABY WYŁĄCZYĆ PRAŁKĘ NALEŻY OBRÓCIĆ POKRĘTŁO WYBORU PROGRAMÓW NA POZYCJĘ "OFF".

Tryk på knappen "Start/Pause" for at starte det valgte forløb.

Trykk på "Start/Pause"-knappen for å starte det valgte programmet.

Wcisnąć przycisk „START/PAUZA” aby uruchomić cykl prania.

Programvælgeren bliver stående på det valgte program hele vaskprocessen.

Programvelgeren blir stående på det valgte program hele vaskeprosessen.

Cykl prania będzie się odbywał z pokrętnem programatora ustawionym na wybranym programie aż do końca prania.

Sluk maskinen ved at dreje programvælger knappen hen på Off.

Slå av maskinen ved å dreie programvelger knappen til Off.









Po zakończeniu cyklu prania wyłączyć pralkę ustawiając pokrętko programatora na pozycji "Off".

BEMÆRK! PROGRAMVÆLGEREN SKAL DREJES TIL OFF IGEN VED HVER ENDT VASK, ELLER NÅR DER STARTES EN EFTERFØLGENDE VASK, FØR DET NÆSTE PROGRAM VÆLGES OG STARTES.

MERK: PROGRAMVELGEREN MÅ VRIS TILBAKE TIL AV ETTER HVER VÅSKESYKLUS, ELLER NÅR DU STARTER EN PÅFØLGENDE VASK FØR NESTE PROGRAM VELGES OG STARTES.

UWAGA: POKRĘTŁO PROGRAMATORA MUSI BYĆ USTAWIONE NA POZYCJĘ OFF ZAWSZE PO ZAKOŃCZENIU PRANIA I PRZED WYBOREM NOWEGO PROGRAMU.

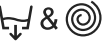
OHJELMATAULUKKO

Ohjelmataulukko		OHJELMAN- VALITSIN VALITTUNA:	TÄYTTÖ- MÄÄRÄ MAX kg	LÄMPÖ- TILA °C MAX	PESUAINEKOTELO	
					I	
<u>Valko-kirjopyykki</u> Puuvilla, Pellava,	Valko-kirjopyykki	90°	4	90°	●	●
Puuvilla, Pellava, Kestävät sekoitteet	Kirjopyykki, kestävät värit	 **	4	60°	●	●
	Kirjopyykki, kestävät värit	 **	4	40°	●	●
	Kirjopyykki, arat värit	30°	4	30°	●	●
<u>Sekoitetekstiilit ja tekokuidut</u> Polyamidi, Polyesteri, Puuviilasekoitteet	Tekokuidut, kestävät värit	50°	2	50°	●	●
	Tekokuidut, arat värit	40°	2	40°	●	●
Kaikki yllämainitut	Paidat 	30°	2	30°	●	●
<u>Hienopyykki</u> Villa	Hienopyykki	 30°	2	30°	●	●
	Konepesun kestävä villa Käsipesu	 30°	1	30°	●	●
Erikoisohjelmat	EcoMix 20°	EcoMix 20°	4	20°	●	●
	Nopea linkous/ Tyhjennys		-	-		
	Huuhtelu		-	-		●
	Tekokuitu- tai sekoitekankaat	14'	1	30°	●	●
	Tekokuitu- tai sekoitekankaat	30' 	2	30°	●	●
	Valko-kirjopyykki	59'	2	40°	●	●

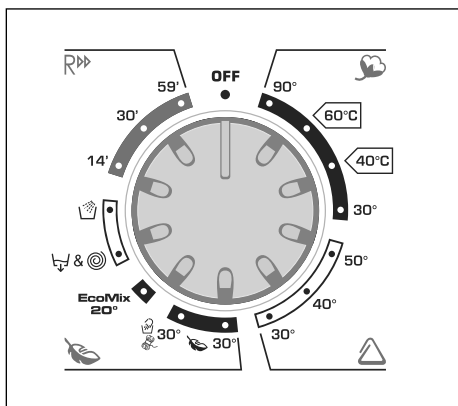
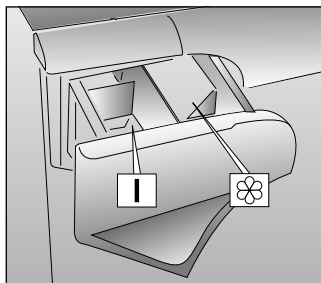

Huom!

** ASETUSTEN (EU) N:o 1015/2010 ja (EU) N:o 1061/2010 MUKAISET PUUVILLALLLE TARKOITETUT NORMAALIOHJELMAT

PUUVILLA-OHJELMA, jonka lämpötila on 60 °C

PUUVILLA-OHJELMA, jonka lämpötila on 40 °C

Tämä pesuohjelma sopii normaalisti likaantuneen puuvillapyykin pesuun, ja ne ovat erittäin energiatehokkaita ja vettä säästäviä puuvillapyykin pesuohjelmia.

Nämä pesuohjelmat on suunniteltu vaatteiden pesumerkintöjen mukaisiksi, ja veden todellinen lämpötila saattaa hieman poiketa ohjelman ilmoitetusta lämpötilasta.

- Mikäli pestään erittäin likaista pyykkiä niin pikapesuohjelmaa voidaan käyttää myös esipesuohjelmana ennen varsinaista pesua.

TVÄTTPROGRAM		PROGRAM-VÄLJARE PÅ:	TVÄTTMÄNGD MAX kg	TEMPE- RATUR MAX °C	TVÄTTMEDELSFACK	
					I	
Vit-kulörtvätt Bomull, Linne	Vittvätt	90°	4	90°	●	●
Tåligt blandmaterial Bomull	Kulörtvätt färgäkta	**	4	60°	●	●
	Kulörtvätt färgäkta	**	4	40°	●	●
	Kulörtvätt inte färgäkta	30°	4	30°	●	●
Bland- och syntematerial Plyamid, Polyester, Bomull, Blandat	Kulörtvätt färgäkta	50°	2	50°	●	●
	Kulörtvätt inte färgäkta	40°	2	40°	●	●
Alla ovannämnda	Skjortor	30°	2	30°	●	●
Fintvätt Ylle	Skontvätt	30°	2	30°	●	●
	Ullprogram Handtvätt	30°	1	30°	●	●
Special	EcoMix 20°	EcoMix 20°	4	20°	●	●
	Snabbcentrifugering /Utpumpning	&	-	-		
	Sköljningar		-	-		●
	Slitstarka eller blandade textilier	14'	1	30°	●	●
	Slitstarka eller blandade textilier	30' ■	2	30°	●	●
	Slitstarka textilier	59'	2	40°	●	●

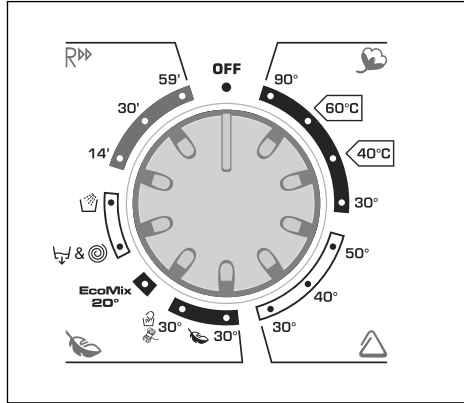
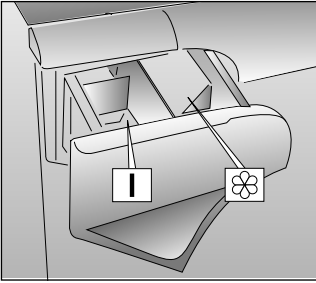

OBS!:









** STANDARDBOMULLSPROGRAM ENLIGT (EU) NR 1015/2010 OCH NR 1061/2010

BOMULLSPROGRAM med en temperatur på 60 °C
BOMULLSPROGRAM med en temperatur på 40 °C

Dessa program passar för normalsmutsig bomullstvätt och är de mest effektiva i fråga om kombinerad energi- och vattenförbrukning.

Dessa program är utformade för att överensstämma med temperaturen på plaggens tvättrådsetikett, och den faktiska vattentemperaturen kan avvika något från cykelns angivna temperatur.

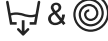
- Du kan också använda 30-minutersprogrammet som förtvätt av mycket smutsig tvätt, innan du startar huvudprogrammet.

Vaskeprogrammer:		PROGRAM VÆLGEREN PÅ:	FYLDNIG MAX kg	TEMPE- RATUR °C	FYLDNING I SÆBESKUFFE	
					I	
Køgevask Normal Vask Bomuld Linned	Hvid vask	90°	4	90°	●	●
	Bomuld, Blandet	 60°C **	4	60°	●	●
		 40°C **	4	40°	●	●
		Kulørt vask ikke farveægte	30°	4	30°	●
Skånevask Syntetiske Stoffer Nylon, Dralon, Trevira	Kulørt vask farveægte	50°	2	50°	●	●
	Kulørt vask ikke farveægte	40°	2	40°	●	●
Sart, Blandet, Syntetisk	Skjorter 	30°	2	30°	●	●
Ekstra Finvask ULD vask	Skånevask	 30°	2	30°	●	●
	Uldvask Håndvask	 30°	1	30°	●	●
Speciel	EcoMix 20°	EcoMix 20°	4	20°	●	●
	Centrifugering/ Udpumpning		-	-		
	Skylninger		-	-		●
	Modstandsdygtige tekstiler eller blandingsstof	14'	1	30°	●	●
	Modstandsdygtige tekstiler eller blandingsstof	30' ■	2	30°	●	●
	Modstandsdygtige tekstiler	59'	2	40°	●	●

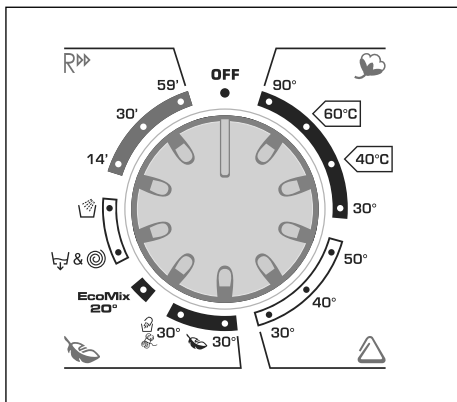
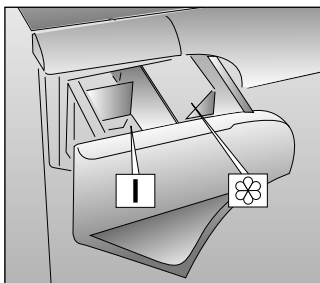

Vigtige noter:

** STANDARD BOMULDS-PROGRAMMER IFØLGE (EU) No 1015/2010 og No 1061/2010









BOMULDSPROGRAM med temperaturer på 60° C
 BOMULDSPROGRAM med temperaturer på 40° C

Disse programmer er passende til almindelig vask af beskidt bomuldstøj og er de mest effektive programmer, når det gælder om at kombinere energi- og vandforbrug ved vask af bomuldstøj.

Disse programmer er udviklet til at tilsvare temperatur på vaskeanvisningen på tøjet og den egentlige vandtemperatur kan variere let fra programmets angivne temperatur.

- Programmet "30 minutters lynvask" kan også bruges som forvask af ekstra snavset vasketøj før valg af det egentlige vaskeprogram.

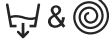
TABEL OVER VASKEPROGRAMMER

Vaskeprogrammer:		PROGRAM VELGEREN PÅ:	MAKS. VEKT kg	VELG TEMP °C	BRUK AV VASKEMIDDEL	
					I	
Motstandskytige stoffer Bomull, lin	Hvit vask	90°	4	90°	●	●
	Kulørt vask fargeekte	 **	4	60°	●	●
	Kulørt vask fargeekte	 **	4	40°	●	●
Blandete og syntetiske stoffer Syntetiske stoffer (nylon, dralon, trevira)	Kulørt vask fargeekte	50°	2	50°	●	●
	Kulørt vask ikke fargeekte	40°	2	40°	●	●
	Blandete, ømtålige syntetiske stoffer	Skjorter 	30°	2	30°	●
Svært ømtålige stoffer Ull Syntetiske stoffer (dralon, akryl, trevira)	Skånevask 	30°	2	30°	●	●
	Ullvask Håndvask 	30°	1	30°	●	●
Spesial	EcoMix 20°	EcoMix 20°	4	20°	●	●
	Høy sentrifugerings-hastighet/ Utpumping		-	-		
	Skylninger		-	-		●
	Motstandskytige eller blandede stoffer	14'	1	30°	●	●
	Motstandskytige eller blandede stoffer	30' 	2	30°	●	●
	Motstandskytige stoffer	59'	2	40°	●	●

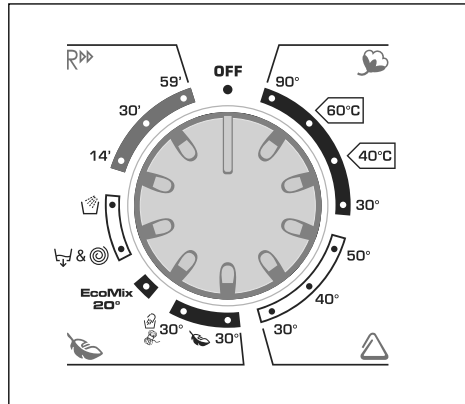
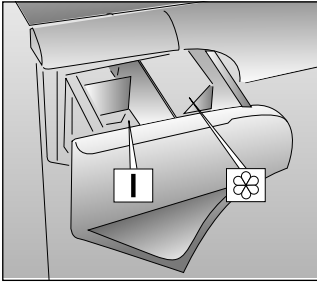

Merk

** STANDARD BOMULLSPROGRAMMER I SAMSVAR MED (EU) nr. 1015/2010 og nr. 1061/2010









BOMULLSPROGRAM med en temperatur på 60 °C
BOMULLSPROGRAM med en temperatur på 40 °C

Disse programmene egner seg til rengjøring av normalt skittent bomullstøy, og de er de mest effektive programmene når det gjelder å kombinere energi og vannforbruk ved vask av bomullstøy.

Disse programmene er utviklet slik at de skal samsvare med temperaturen på klærnes vaskeanvisning, og den faktiske temperaturen kan være noe forskjellig fra den angitte temperaturen i syklusen.

- Programmet “30 minutters lynvask” kan også brukes som forvask av ekstra skittent vasketøy før valg av hovedvask.

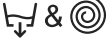
TABELA PROGRAMÓW

PROGRAM dla materiałów	POKREŚLŃ PROGRAMATORA ZE WSKAŹNIKAMI PROGRAMÓW	MAKS. ŁADUNEK kg	TEMP. °C	ŚRODEK PIORĄCY	
				I	
<u>Materiały wytrzymałe</u> bawełna, len	Białe	90°	4	90°	● ●
bawełna mieszane wytrzymałe	Trwałe kolory	 **	4	60°	● ●
	Trwałe kolory	 **	4	40°	● ●
	Nietwałe kolory	30°	4	30°	● ●
<u>Materiały mieszane i syntetyczne</u> Syntetyczne (nylon, perlon), bawełniane mieszane	Trwałe kolory	50°	2	50°	● ●
	Nietwałe kolory	40°	2	40°	● ●
mieszane, delikatne syntetyczne	Koszule 	30°	2	30°	● ●
<u>Bardzo delikatne materiały</u>	Tkaniny delikatne	 30°	2	30°	● ●
	Wełna przeznaczona do prania w pralce Pranie ręczne	 30°	1	30°	● ●
Programy specjalne	EcoMix 20°	EcoMix 20°	4	20°	● ●
	Szybkie wirowanie/Tylko odprowadzanie wody		-	-	
	Płukanie		-	-	●
	tkaniny odporne/mieszane	14'	1	30°	● ●
	tkaniny odporne/mieszane	30' ■	2	30°	● ●
	tkaniny odporne	59'	2	40°	● ●

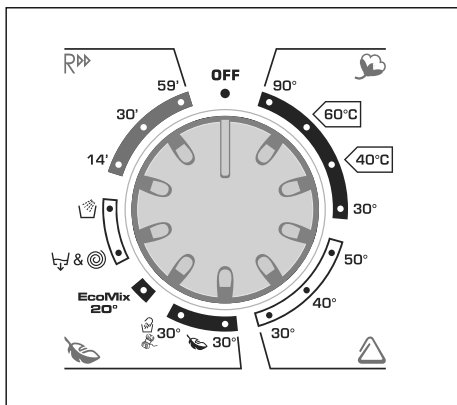
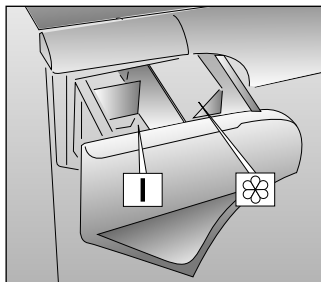

Uwagi:

** PROGRAMY KONTROLNE BAWĘLNA WEDŁUG (EU) NR 1015/2010 oraz Nr 1061/2010.

PROGRAM BAWĘLNA w temperaturze 60°C
PROGRAM BAWĘLNA w temperaturze 40°C

Te programy przeznaczone są do prania bawełny średnio zabrudzonej i są najbardziej wydajne w sensie zużycia wody i energii w zakresie prania tkanin bawełnianych.

Te programy zostały opracowane pod kątem zgodności z oznaczeniami temperatury prania zamieszczonymi na etykietkach odzieży a efektywna temperatura wody może nieznacznie odbiegać od deklarowanej temperatury cyklu prania.

- 30-minutowy program szybki może być również użyty jako cykl prania wstępnego, w przypadku bardzo zabrudzonej odzieży, przed wybraniem głównego programu piorącego.

KAPPALE 8**OHJELMAN VALINTA**

Pesukoneessa on 4 erilaista ohjelmaryhmää, jolloin kullekin tekstiilityypille voidaan valita paras mahdollinen pesuohjelma. Ohjelmaryhmissä on erilainen käyntirythmi, pesulämpötila, ohjelmankulku ja -kesto.

1 VALKO- JA KIRJOPYYKKI

Tehokkain pesuohjelma. Pesuvaiheen jälkeen huuhtelut. Jokaisen huuhtelun jälkeen välilinkous, jolloin pyykki huuhtoutuu mahdollisimman tehokkaasti. Pesuveden hidas jäähtytys estää rypistymistä. Pitkä loppulinkous poistaa veden tehokkaasti.

2 SEKOITETEKSTIILIT JA TEKOKUIDUT

Varsinaisessa pesussa tässä ohjelmaryhmässä oma käyntirythmi. Kolme huuhtelua korkeassa vesimäärässä ovat hellävaraisia ja takaavat hyvän huuhtelutuloksen.

3 HIENOPYYKKI

Tämän ryhmän ohjelmissa käyntirythmi on erittäin hellävarainen ja soveltuu aroille tekstiileille. Sekä pesussa että huuhtelussa on korkea vesitaso.

VILLA- JA KÄSIPESUOHJELMA

Tällä ohjelmalla voidaan pestä konepesun kestäviä villakankaita sekä pelkästään käsipesuun tarkoitettua pyykkiä. Korkein ohjelmassa käytettävä lämpötila on 30°C, ja se sisältää kolme vesihuuhtelua, yhden huuhtelun huuhteluaineella sekä hitaan linkouksen.

AVSNITT 8**VAL AV PROGRAM**

För att klara av olika grader av nedsmutsning och olika typer av textilier finns det 4 grupper av tvättprogram med varierande tvättrytm, temperatur och tvättid.

1. VIT- OCH KULÖRTVÄTT

Programmen är avsedda att ge optimal tvätteffekt. Sköljningar med mellancentrifugering ger bästa sköljresultat. Den gradvisa sänkningen av vattnets temperatur förhindrar att tvätten blir skrynklig. Den effektiva slutcentrifugeringen underlättar torkningen.

**2 BLAND- OCH SYNTMATERIAL**

Vid för- och huvudtvätten är resultatet optimalt tack vare trummans olika rotationsrytmer. Tre sköljningar med hög vattennivå garanterar en skonsam behandling och ett effektivt resultat.

**3 FINTVÄTT**

Detta program med alternativa rotations- och blötningfaser är mycket skonsamt och lämpar sig för ömtåliga textilier. Hög vattennivå både vid tvättning och sköljning.

**ULL- OCH HANDTVÄTTSPROGRAM**

Det här programmet innehåller en komplett tvättcykel för plagg märkta som maskintvättbara ulltyger och tvättartiklar som endast får handtvättas enligt tvättrådsetiketten. Programmet har en maxtemperatur på 30°C och avslutas med tre sköljfaser, en sköljmedelsfas och en långsam centrifugeringsfas.



KAPITEL 8

VALG AF PROGRAM

Til at behandle de forskellige tekstiltyper, og forskellige tilsmudsningsgrader, har denne maskine 4 forskellige program-områder. (se programoversigt).

1 NORMAL VASK - KOGEVASK - NORMALE TEKSTILER

Dette program er udviklet for at give de bedste vaskeresultater. Skyl og mellemcentrifuge sikrer perfekt skylling, der effektivt fjerner alle sæberester. Trinvis afkøling af vandet sikrer at tøjet ikke krøller. En afsluttende kraftig centrifugering sikrer en lille restfugtighed.

2 FINVASK - SYNTETISK VASK

Under finvask arbejder maskinen med skåne vaskebevægelser, der er meget nøje afstemt til de syntetiske stoffer. De tre skyl med ekstra høj vandstand, giver tøjet en meget skånsom behandling, og et meget fint vaskeresultat.

3 EKSTRA FIN VASK - ULDPROGRAM

Dette program præsenterer et helt nyt koncept for vask. Vaskebevægelser og opblødningsfaser er afstemt, specielt for meget sart tekstiler.

ULD- & HÅNDVASKE-PROGRAM

Dette program tilbyder et komplet vaskeprogram til tekstiler som maskinvask-godkendte uld-tekstiler og tekstiler, der er mærket med "kun vask i hånden" på vaskeanvisningen. Dette program har en maksimumtemperatur på 30°C og afsluttes med 3 gange rens, en blødgøring af tekstilerne og en langsom rotation.

KAPITTEL 8

VALG

For å kunne behandle forskjellige typer tekstiler og forskjellige typer smuss best mulig, har denne vaskemaskinen 4 forskjellige programvalg for vaskeprogram, temperatur og varighet (se tabell over vaskeprogrammer).

1 SOLIDE STOFFER

Programmene gir maksimal vaskeeffekt og skylling med mellomsentrifugering gir optimal skylling av tøyet. En gradvis reduksjon av vaskevannets temperatur gir dessuten maksimal beskyttelse mot krølling, og den avsluttende sentrifugeringen sikrer best mulig tørking.

2 BLANDEDE OG SYNTETISKE STOFFER

Hovedvask gir best resultat takket være trommelens reverserende bevegelser. Skylling med høy vannstand gir skånsom behandling og best resultat.

3 SÆRLIG ØMFINTLIGE STOFFER

Denne nye vaskesyklusen, med vekslig mellom vasking og bløtlegging, er spesielt anbefalt for særlig ømfintlige stoffer. Vasking og skylling skjer med høy vannstand for å sikre de beste resultater.

ULL- og HÅNDVASKE-PROGRAM

Dette programmet sørger for en komplett vaskesyklus for tøy som skal tåle maskinvask (merket med "Machine-Washable"), ulltekstiler og tøy som er merket med bare håndvask ("Hand Wash Only") på vaskeanvisningen. Programmet har en temperatur på maksimalt 30°C og avslutter med tre skyllinger inkl. en skylling med tøymykner og en langsom sentrifugering.

ROZDZIAŁ 8

WYBÓR PROGRAMU

Pralka posiada 4 różne grupy programów stosowane w zależności od rodzaju materiału i jego stopnia zabrudzenia. Programy te różnią się rodzajem prania, temperaturą i długością cyklu prania (patrz tabela programów prania).

1 MATERIAŁY WYTRZYMAŁE

Programy zostały opracowane w celu maksymalnego rozwinięcia fazy prania i płukania, przerywanych fazami wirowania, co zapewnia doskonałe efekty. Końcowe wirowanie zapewnia skuteczne usunięcie wody.

2 MATERIAŁY Z WTÓKIEN MIESZANYCH I SYNTETYCZNYCH

Doskonałe efekty prania zapewnia zoptymalizowany rytm obrotów bębna oraz płukanie w dużej ilości wody. Delikatne odwirowanie zmniejsza ryzyko pogniecenia pranych tkanin.

3 MATERIAŁY WYJĄTKOWO DELIKATNE

Jest to nowe podejście do prania, które składa się z naprzemiennych okresów prania i pauz, szczególnie odpowiednich do prania bardzo delikatnych tkanin. Pranie i płukanie odbywa się w dużej ilości wody, co zapewnia najlepsze wyniki.

PROGRAM WEŁNA & RĘCZNY

Program wykonuje cykl prania przeznaczony dla wyrobów wełnianych „dopuszczonych do prania w pralce” lub wyrobów dla których zalecane jest wyłącznie pranie ręczne. Program osiąga temperaturę 30°C po czym następują 3 płukania i faza delikatnego wirowania.

FI

4. Erikois ohjelmat

"EcoMix"-OHJELMA

Tämän innovatiivisen ohjelman avulla voit pestä samaan aikaan erilaisia materiaaleja ja värejä, kuten puuvillaa, synteettisiä kuituja ja sekoitekankaita, vain 20°C: lämpötilassa, ja se tuottaa erinomaisen pesutuloksen. Ohjelman kulutus on vain noin 60 prosenttia perinteisen 40°C:n kirjopesuohjelman kulutuksesta.

LINKOUS JA VEDENPOISTO

Linkousohjelma linkoo suurimmalla mahdollisella linkousnopeudella. Sitä voidaan pienentää linkousnopeuden valintapainikkeella tai se voidaan jättää kokonaan pois, jos haluat vain vedenpoiston.

ERITYINEN HUUHTELUOHJELMA

Tämä ohjelma tekee kolme huuhtelua ja välilinkoukset (jotka voi estää vastaavalla painikkeella). Sitä voidaan käyttää minkä tahansa pyykin huuhtelemiseen, esimerkiksi käsinpesun jälkeen.

SV

4. Specialprogram

"EcoMix"-PROGRAM

Ett innovativt program där du kan tvätta olika material och färger tillsammans, t.ex. bomull, syntet och blandade material, vid endast 20°C och ändå få ett utmärkt tvättresultat. Det här programmet förbrukar endast cirka 60 procent av den energi som krävs för en vanlig bomullstvätt på 40°C.

CENTRIFUGERA OCH TÖMMA

Under centrifugeringsfasen centrifugeras tvätten med maximal centrifugeringshastighet. Du kan justera centrifugeringshastigheten med en knapp eller välja att helt stänga av centrifugeringen om du enbart vill tömma ur vattnet.

SPECIALPROGRAMMET "SKÖLJNING"

Programmet genomför tre sköljningar med en direkt efterföljande centrifugering (som kan saktas ner eller uteslutas med en knapp). Det kan användas för att skölja alla typer av textilier, till exempel handdukar.

**EcoMix
20°**

DA

4. Special programmer

PROGRAMMET "EcoMix"

Dette nyskabende program giver dig mulighed for at vaske forskellige typer stof og farver samtidig, f.eks. bomuld, syntetiske stoffer eller blandede tekstiler ved kun 20°C og stadig opnå en fremragende vaskeevne. Forbruget ved dette program er ca. 60 % af, hvad en almindeligt 40°C bomuldsvask ville forbruge.

CENTRIFUGERING OG TØMNING

Centrifugeringsprogrammet færdiggør vasken ved højeste centrifugeringshastighed. Dette kan reduceres ved at benytte "Spin Speed"-knappen og kan helt udelades, hvis du kun ønsker at tømme maskinen for vand.

TILLÆGSPROGRAMMET SKYL

Under dette program udføres 3 skyllinger med mellemliggende centrifugeringer (der kan reduceres eller annulleres vha. den relevante knap). Programmet kan bruges til skylning af alle stofftyper, f.eks. kan det anvendes efter Håndvask.

NO

4. Spesial programmer

"EcoMix"-PROGRAM

Med dette nyskabende program kan du vaske ulike stoffer og farger sammen, som for eksempel bomull og syntetisk eller en blanding av forskjellige tekstiler på bare 20°C - og resultatet blir utmerket. Forbruket til dette programmet er omtrent 60 % av en normal bomullsvask på 40°C.

SENTRIFUGERING & TØMNING

Sentrifugeringen avsluttes med maksimal hastighet. Denne kan reduseres ved hjelp av knappen for sentrifugeringshastighet. Du kan også hoppe over sentrifugeringen hvis du bare vil ha tømning.

SPEIELT "SKYLLE"-PROGRAM

Dette programmet utfører tre skyllinger med mellom-sentrifugering (sentrifugeringen kan reduseres eller utelates ved å trykke på den riktige knappen). Det kan benyttes til skylling av alle typer tekstiler, også ved håndvask.

PL

4. Programy specjalne

PROGRAM "EcoMix"

Ten innowacyjny program umożliwia wspólne pranie tkanin o różnych kolorach i składzie, jak bawełna, mieszane oraz syntetyczne, przy zachowaniu optymalnych wyników prania w temperaturze 20°C. Zużycie energii dla tego programu wynosi około 60% zużycia normalnego programu Bawełna 40°C.

ODWIROWANIE & TYLKO WYPOMPOWANIE

Ten program wykonuje jeden cykl wirowania przy maksymalnych obrotach które można ewentualnie zmniejszyć przyciskiem obrotów wirowania aż do zera, kiedy to woda zostaje tylko wypompowana z pralki.

PROGRAM SPECJALNY „PŁUKANIA”

Program ten wykonuje 3 płukania białej bielizny z pośrednimi odwirowaniami (które można zredukować lub anulować specjalnym przyciskiem). Można w ten sposób płukać wszelkie typy tkanin, także odzież wypraną uprzednio ręcznie.

FI**PÄIVITTÄISPESU, 30 °C:N
LÄMPÖTILA – 14 minuutin
PIKAOHJELMA**

Tämä sisältää täydellisen pesun (pesun, huuhtelun ja linkouksen), joka kestää noin 14 minuuttia:

- Enimmäispyykkimäärä 1 kg
- Vähän likaisille vaatteille (puuvilla ja sekoitekankaat)

Tässä ohjelmassa on suositeltavaa käyttää 20 % normaalista pesuainemäärästä, jotta pesuainetta ei menisi hukkaan.

**PÄIVITTÄISPESU, 30 °C:N
LÄMPÖTILA – 30' minuutin
PIKAOHJELMA**

Tämä sisältää täydellisen pesun (pesun, huuhtelun ja linkouksen), joka kestää noin 30 minuuttia:

- Enimmäispyykkimäärä 2 kg
- Vähän likaisille vaatteille (puuvilla ja sekoitekankaat)

Tässä ohjelmassa on suositeltavaa käyttää 20% normaalista pesuainemäärästä, jotta pesuainetta ei menisi hukkaan.

JOKAPÄIVÄINEN 59 MIN – 40 °C

Tämä erikoisohjelma tuottaa laadukkaan pesutuloksen, mutta lyhentää pesuaikaa merkittävästi.

Ohjelma on suunniteltu enintään 3 kg:n pyykkimäärälle 40°C:n lämpötilassa, ja sen lopussa on 2 huuhtelua ja nopea linkous.

SV**Daglig tvätt 30 °C – snabbt
program 14'**

En komplett tvättcykel (tvätta skölj och centrifugera), kan köras på ungefär 14 minuter:

- maximal tvättvikt 1 kg*
- lätt nedsmutsad tvätt (bomull och blandade textilier)*

Med detta program rekommenderar vi att använda en tvättmedelsdos på 20% (jämfört med den normala), för att minska tvättmedelsspillet.

**Daglig tvätt 30 °C – snabbt
program 30'**

En komplett tvättcykel (tvätta skölj och centrifugera), kan köras på ungefär 30 minuter:

- maximal tvättvikt 2 kg*
- lätt nedsmutsad tvätt (bomull och blandade textilier)*

Med detta program rekommenderar vi att använda en tvättmedelsdos på 20% (jämfört med den normala), för att minska tvättmedelsspillet.

DAGLIG 59 min. – 40°C

Ett specialprogram med högkvalitativt tvättresultat och kraftigt reducerad tvättid.

Programmet är avsett för tvättlastar på högst 3 kg vid 40°C och avslutas med två sköljningar samt en centrifugering på högt varvtal.

14'**30'****59'**

DA**DAGLIG VASK ved 30° C - HURTIG 14 min.**

Et helt vaskeprogram (vask, skyl og centrifugering) kan klares på ca. 14 minutter:
 - maksimal tøjmenge på 1 kg,
 - let tilsmudsede tekstiler (bomuld og blandingsstof)
 Det anbefales kun at anvende 20 % af den normale sæbedosering ved dette program for at forhindre sæbespild.

DAGLIG VASK ved 30° C - HURTIG 30 min.

Et helt vaskeprogram (vask, skyl og centrifugering) kan klares på ca. 30 minutter:
 - maksimal tøjmenge på 2 kg,
 - let tilsmudsede tekstiler (bomuld og blandingsstof)
 Det anbefales kun at anvende 20 % af den normale sæbedosering ved dette program for at forhindre sæbespild.

DAGLIG 59 Min. - 40°C

Dette specialudviklede program leverer vask af høj kvalitet, samtidig med at vasketiden reduceres. Dette program er designet til en maksimal vaskemængde på 2 kg og en temperatur på 40°C, og afsluttes med 2 gange skyl og en centrifugering i højt tempo.

NO**DAGLIG VASK 30 °C - HURTIG 14'**

En komplett vaskesyklus (vasking, skylling og sentrifugering), for ca. 14 minutters vask av:
 - en tøymengde på maks. 1 kg
 - lett tilskitnet tøy (bomull og blandede stoffer)
 Med dette programmet anbefaler vi 20 % vaskemiddeldose (sammenlignet med normal dose) for å unngå sløsing.

DAGLIG VASK 30 °C - HURTIG 30'

En komplett vaskesyklus (vasking, skylling og sentrifugering), for ca. 30 minutters vask av:
 - en tøymengde på maks. 2 kg
 - lett tilskitnet tøy (bomull og blandede stoffer)
 Med dette programmet anbefaler vi 20 % vaskemiddeldose (sammenlignet med normal dose) for å unngå overflødige rester av vaskemiddel.

DAGLIG 59 min. - 40°C

Dette spesialdesignede vaskeprogrammet opprettholder den høye vaskeskvaliteten, mens vasketiden reduseres. Dette programmet er utformet for en maksimal mengde på 3 kg med en temperatur på 40°C og avslutter med to skyllinger og en høy sentrifugeringssyklus.

PL**PRANIE CODZIENNE 30°C-CYKL SZYBKI 14'**

Kompletny cykl prania (pranie, ptukanie i wirowanie) w czasie okoto 14'.
 - załadunek do 1 kg
 - tkaniny mało zabrudzone (bawełna i mieszane)
 W programie tym zaleca się użycie tylko 20% z normalnie stosowanej ilości detergentu.

PRANIE CODZIENNE 30°C-CYKL SZYBKI 30'

Kompletny cykl prania (pranie, ptukanie, wirowanie) w czasie okoto 30'.
 - załadunek do 2 kg
 - tkaniny mało zabrudzone (bawełna i mieszane)
 W programie tym zaleca się użycie tylko 20% z normalnie stosowanej ilości detergentu.

SZYBKI 59 minut - 40°C

Ten program zapewnia najlepszą jakość prania przy czym jego zaletą jest znaczące skrócenie czasu trwania całego programu.

Program pierze w temperaturze 40°C maksymalnie 3kg odzieży, po czym następuje 2 ptukania i odwirowanie na wysokiej prędkości.

FI

KAPPALE 9

PESUAINEKOTELO

Pesuainekotelo on jaettu 2 kaukaloon :

- Ensimmäinen, "I", on varsinaisen pesun pesuaine.
- Toinen kaukalo  on tarkoitettu huuhteluaineelle , tärkille ym. lisäaineille

**HUOM !
JOTKUT PESUAINEET
HUUHTOUTUVAT
HUONOSTI
PESUAINEKAUKALOSTA.
TÄLLÖIN SUOSITTELEMME
KÄYTTÄMÄÄN
PESUPALLOA, JOKA
ASETETAAN RUMPUUN.**

**HUOM !
KÄYTÄ VAIN
NESTEMÄISIÄ AINEITA
HUUHTELUAINEKAUKA-
LOSSA.**

SV

AVSNITT 9

TVÄTTMEDELS- BEHÅLLARE

Tvättmedelsbehållaren är indelad i 2 fack:

- Den första med tecknet "I" anger tvättmedel för huvudvätt.
- Sköljmedel, stärkelse m.m. tillsatser, i det facket .

**OBS !
VISSA TVÄTTMEDEL ÄR
SVÅRA ATT FÅ BORT UR
FACKEN . FÖR SÅDANA
FALL REKOMMEDERAS
EN TVÄTTBOLL, SOM
LÄGGS IN I TRUMMAN.**

**OBS!
ANVÄND BARA
FLYTANDE MEDEL I
SKÖLJMEDELSFACKET.**

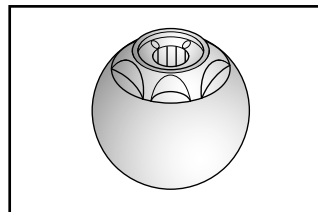
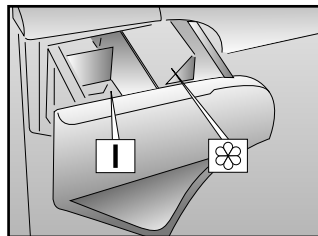

KAPITEL 9

SÆBE SKUFFEN

Sæbeskuffen er opdelt i 2 rum.

- Den første mærket "I" er til klarvask.

- Det andet rum  er til skyllemiddel.

VIGTIGT:
HUSK PÅ AT NOGLE
FLYDENDE VASKEMIDLER
KAN VÆRE MEGET
SVÆRE AT SKYLLE UD AF
BEHOLDEREN. I SÅDANNE
TILFÆLDE ANBEFALES DET
I STEDET AT ANVENDE
VASKEBOLD

VIGTIGT:
BRUG KUN FLYDENDE
SKYLLEMIDDEL OG
BLEGEMIDDEL.

KAPITTEL 9

BEHOLDER FOR
VASKEMIDDEL

Beholderen for vaskemiddel
har 2 skuffer:

- Den første som er
merket "I" er til
hovedvask.

- Den andre skuffen 
er for spesielle
tilsetningsstoffer,
tøymykner, parfymen,
stivelse osv.

**VIKTIG: HUSK AT EN
DEL VASKEMIDLER ER
VANSKELIGE Å FJERNE.
I SLIKE TILFELLER
ANBEFALER VI AT DU
BRUKER VASKEBALL
FOR PLASSERING
DIREKTE I TROMMELEN.**

VIKTIG:
I DEN ANDRE SKUFFEN
MÅ DET BARE BRUKES
FLYTENDE STOFFER.

ROZDZIAŁ 9

SZUFLADA NA
PROSZEK

Szuflada na proszek jest
podzielona na 2 przegródki:

- pierwsza przegródka I jest
przeznaczona na proszek
do prania zasadniczego.

- druga  przegródka
jest przeznaczona na
specjalne dodatki do
prania: środki
zmiękczające wodę,
zapachowe, krochmal,
wybielacze.

UWAGA:
PAMIĘTAJ, ŻE NIEKTÓRE
ŚRODKI PIORĄCE SĄ
TRUDNE DO USUNIĘCIA;
W TAKIM PRZYPADKU
ZALECA SIĘ UŻYĆ
POJEMNICZKA ZE
ŚRODKIEM PIORĄCYM
WKŁADANEGO
BEZPOŚREDNIO DO
BĘBNA PRAŁKI

UWAGA:
DRUGA PRZEGRÓDKA
PRZEZNACZONA JEST
WYŁĄCZNIE NA
PRODUKTY PŁYNNNE.

KAPPALE 10PYYKIN LAJITTELU

Lajittele pyykki ennen pesua värin, materiaalin ja pesulämpötilan sekä ikänsuuden mukaan.

HUOM !

Painavia, suuria tekstiilejä kuten päiväpeittoja , huopia jne. ei tule lingota.

Villavaatteissa, jotka pestään koneessa tulee olla merkintä konepesun kestävä "Superwash"

HUOM !**Pyykkiä lajitellessa varmistu, että**

- vaatteissa ei ole irtonaisia metalliesineitä esim. hakaneuloja, nuppineuloja, kolikoita
- vetoketjut, nepparit ovat suljettuna , vyöt ja nauhat solmittuina
- verhojen liu'ut ja pidikkeet ovat irrotettuna
- noudataat tekstiilien pesuohjemarkkintöjä
- poistat vaikeat tahrat erikoisaineella ennen pesua
- taskut ovat tyhjä

AVSNITT 10SORTERING AV TVÄTT

Sortera plaggen före tvätten efter kulör, material och hur smutsiga de är.

OBS!

Tunga, stora textilier såsom sängöverdrag, filtar etc. skall inte centrifugeras.

Ylleplagg som tvättas i maskin skall vara märkta "Superwash".

OBS!**Vid sorteringen skall Du se till att**

- metallföremål såsom broscher, säkerhetsnålar, knappnålar, mynt osv. har avlägsnats från plaggen
- blixtlås, knappar är stängda, bälten och band knutna
- gardinringar tagits bort
- Du ger akt på plaggens tvättmärkningar
- besvärliga fläckar avlägsnats med specialmedel före tvätten
- fickorna är tomma.

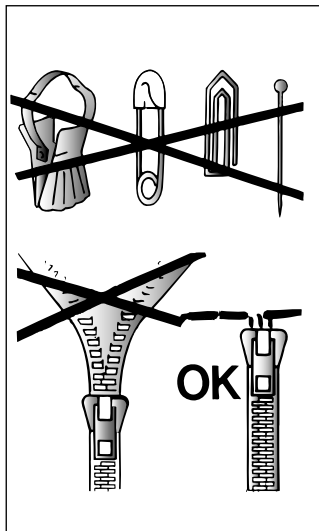

KAPITEL 10

GODE RÅD VEDR.
VASK.

VIGTIGT:

Af hensyn til en bedre fordeling af tøjet under centrifugering, er det en god ide at iblande mindre tøjstykker når der vaskes store stykker tekstiler, sengetøj eller andre tunge ting. Evt. kan centrifugering undlades ved at trykke knappen for udeladelse af centrifugering ind.

Ved uldvask skal det kontrolleres at tøjet er mærket uld eller "MACHINE WASHABLE" "MASKINVASK" "TÅLER MASKINVASK" "VASKBAR I MASKINE"

VIGTIGT:

Se efter symbolerne i tøjet, og læs fabrikantens vaske anvisninger. Opdel tøjet i følgende hovedgrupper

- Kogevask
- Normal vask
- Kulørt vask
- Fin vask
- Uld vask

Hvidt og kulørt tøj bør vaskes hver for sig, for at undgå farveafsmugning. Det kan anbefales at kulørt tøj vaskes separat første gang det vaskes, da nyt tøj ofte afgiver farve. Når vasketøjet sorteres, er det vigtigt at kontrollerer følgende:

- Kontroller at alle lommer er tømte
- at der ikke er metalgenstande på tøjet Badges - nåle - mønter o.s.v.
- Løse stropper/bælter i sengetøj, kjoler e.t.c. bindes sammen.
- Lommer er knappet eller lynet.
- Løbere fra gardiner er fjernet.

Ved vask af tøj med meget kraftige pletter, er det en god ide at lade tøjet ligge i blød, eller anvende speciel pletfjerner, før tøjet vaskes.

KAPITTEL 10

PRODUKTET

VIKTIG:

Ved vasking av tunge tepper, sengetepper og andre tunge artikler, bør sentrifugering ikke brukes.

For å kunne maskinvaskes må ullplagg og andre artikler i ull være merket med "ren ny ull".

VIKTIG:

Ved sortering før vasking, påse at:

- det ikke er noen metallgjenstander i vasken (f.eks. smykker, sikkerhetsnåler, nåler, mynter osv.).
- eventuelle knapper i putetrekk knappes sammen, glidelåser og hekker lukkes, løse belter og lange band på f.eks. morgenkåper knyttes.
- kroker fjernes fra gardiner.
- vaskeinstruksene på plagget blir fulgt.
- eventuelle vanskelige flekker blir behandlet ved sorteringen før vaskingen. Bruk bare flekkfjerningsmidler som er anbefalt i merkingen.

ROZDZIAŁ 10

PRODUKT

WAŻNE:

Ciężkich pleców, narzut na łożka lub innych ciężkich wyrobów nie należy odwirowywać.

Odzież lub inne wyroby z wełny można prać w pralce, jeśli na metce umieszczony jest odpowiedni symbol "Pure new wool" i informacja "nie filcuje się" lub "można prać w pralce"

UWAGA:

Przy sortowaniu odzieży przed praniem należy dopilnować, aby:

- nie wrzucać do pralki razem z odzieżą metalowych przedmiotów (np. broszek, agrałek, spinek, monet itp.);
- powłóczki na poduszki związane byty na guziki, związane również zamki błyskawiczne i haftki, natomiast luźne paski i długie tasiemki przy sukniach związane byty w węzłki;
- zdjąć pozostałe ewentualnie żabki do firanek;
- zapoznać się z treścią wszystkich w odzież metek;
- uporczywe plamy usunąć przed praniem specjalną pastą lub środkiem do plam.

KAPPALE 11YLEISOHJEITA

Ympäristöystävällisyys ja taloudellisuus

HUOMIOI PYYKIN TÄYTTÖMÄÄRÄ

Saavuttaaksesi optimi energian-, veden-, pesuaineen ja ajan käytön suosittellemme käyttämään maksimi pyykin täyttömäärää, jolloin säästät energiaa jopa 50%.

TARVITSETKO ESIPESUA

Käytä esipesua vain erittäin likaiselle pyykille. Säästät pesuainetta, vettä ja aikaa 5 - 15%, kun et valitse esipesua normaaliliikaiselle pyykille.

KIINNIÄ HUOMIOTA PESULÄMPÖTILAAN

Esikäsittele likalahrat tahrannoistoaineella ennen pesua, jolloin voit käyttää alemmaa lämpötilaa. Säästät energiaa 50% käyttämällä 60°C: een ohjelmaa.

AVSNITT 11GODA RÅD
OM TVÄTT

Så här använder du maskinen miljövänligt och ekonomiskt

FYLL MASKINEN HELT

Du utnyttjar energi, vatten, tvättmedel och tid bäst om du fyller maskinen ända till maximalt rekommenderad kapacitet. Spar upp till 50% energi genom att tvätta en helt fylld maskin i stället för två halvfyllda.

BEHÖVS FÖRTVÄTT?

Förtvätt behövs bara för mycket smutsig tvätt! SPAR tid, tvättmedel, vatten och mellan 5 och 15% energi genom att INTE välja Förtvätt när tvätten bara är lätt eller normalt smutsad.

MÅSTE MAN TVÄTTA VID HÖG TEMPERATUR?

Vi rekommenderar att du förbehandlar fläckar med fläckborttagningsmedel eller blötlägger plagg med intorkade fläckar i vatten innan du tvättar dem. Då behöver du inte ha så hög temperatur när du sedan tvättar. Spar upp till 50% energi genom att köra ett program på 60°C.

KAPITEL 11**FORBRUGER-
INFORMATION**

Gode ideer til optimal udnyttelse af energien og minimal påvirkning af miljøet.

UDNYTTELSE AF KAPACITETEN

Ved at fylde maskinen helt, opnås den bedste udnyttelse af vand, el og sæbe. Såfremt man kun fylder maskinen halvt, vil forbruget af vand, el og sæbe ikke blive halveret, men kun nedsat med ca. 20 %.

ER FORVASK NØDVENDIGT?

Vaskemaskinens programmer er udviklet til optimal effekt uden forvask. Kun i særlige tilfælde, hvor vasketøjet er meget snavset med olie pletter og lign. vil det være en fordel at benytte forvasken. Man kan evt. læggetøjet i blød dagen før, og laden sæbe gøre arbejdet.

ER KOGEVASK NØDVENDIGT?

Vaskemaskinens programmer er udviklet til optimal effekt ved lave temperaturer. Man opnår derfor ikke større vaskeeffekt ved at benytte høje temperaturer. Kun i særlige tilfælde har man behov for kogevask f.eks. ved antiseptiske vaske.

KAPITTEL 11**FORBRUKER-
INFORMASJON.**

Gode ideer til optimal utnyttelse og minimal innvirkning på miljøet.

UTNYTTELSE AV KAPASITETEN.

Ved å fylle maskinen helt, oppnås den beste utnyttelsen av vann, elektrisitet, og såpe. Så sant man kun fyller maskinen halvt, vil ikke forbruket av vann, elektrisitet og såpe bli halvert, men kun redusert med ca. 20 %.

ER FORVASK NØDVENDIG?

Vaskemaskinens programmer er utviklet til optimal effekt uten forvask. Kun i spesielle tilfeller, hvor vasketøyet er meget skittent med oljeflekker eller lignende, vil det være en fordel å bruke forvask.

ER KOKEVASK NØDVENDIG?

I dag er langt på vei de fleste vaskemidler utviklet til maksimal effekt ved lave temperaturer. Man opnår derfor ikke bedre vaskeeffekt ved å bruke høye temperaturer. Kun i spesielle tilfeller har man behov for kogevask, for eksempel ved antiseptisk vask.

ROZDZIAŁ 11**PORADY DLA
KLIENTA**

Kilka wskazówek dotyczących ekonomicznego i przyjaznego środowisku użycia urządzenia.

**MAKSYMALNE ZWIEKSZENIE
WIELKOŚCI ZAŁADUNKU**

Najlepsze wykorzystanie energii, wody, środków piorących i czasu przez użycie rekomendowanej, maksymalnej wielkości załadunku. Można zaoszczędzić do 50% energii biorąc jeden pełny załadunek zamiast prac dwa razy potwój wsadu.

**CZY JEST POTRZEBNE PRANIE
WSTĘPNE?**

Tylko dla bardzo zabrudzonej bielizny. Można zaoszczędzić środek piorący, czas, wodę i zmniejszyć od 5 do 15% zużycie energii nie wybierając Prania Wstępnego dla lekko i normalnie zabrudzonej bielizny.

**CZY JEST POTRZEBNE PRANIE
W GORAĄCEJ WODZIE?**

Można przed praniem polać płomy wybielaczem lub namoczyć bieliznę w wodzie, aby nie używać programu dla prania w gorącej wodzie. Można zaoszczędzić do 50% energii używając programu do prania w 60°C.

PESU

MÄÄRÄAUTOMATIikka

Tämä pesukone säätää vesimäärän automaattisesti pyykin määrän ja laadun mukaan. Tällöin pesu kuluttaa energiaa aina mahdollisimman säästävästi. Vähentynyt vesimäärä lyhentää myös pesuaikaa.

ESIMERKKI:

Pesua edeltävä tahranpoisto

Oletetaan, että pestävä pyykki on erittäin ilkaista puuvillaa. Tahroille voidaan hieroa sopivaa pyykinpesuainetta tai tahranpoistoaainetta ennen pesua.

Vältä pesukoneen täyttämistä pelkästään isoilla, paljon vettä imevillä tekstiileillä (esim. isot froteepyyhkeet), koska niiden tasapainottuminen rummussa erityisesti linkousvaiheessa on huono. Sekoita samaan koneelliseen myös pieniä ja kevyitä tekstiilejä.

● Avaa pesuainekotelo vetämällä.

● Laita 60 g pesuainetta I-merkittyyn lokeroon. Tarkista annostus pesuainepakkauksesta; tiivistepesuainetta annostellaan n. 1 dl ja perinteistä n. 2 dl.

● Annostele tarvittaessa n. 1/2 dl tai pakkauksen ohjeen mukainen määrä huuhteluainetta tai muuta viimeistysainetta kaukaloon ☼.

● Sulje pesuainekotelo (P).

TVÄTT

VARIERANDE TVÄTTMÄNGDER

Tvättmaskinen reglerar automatiskt vattennivån efter tvättmängd och tvätttyp. Detta spar både energi och tid, eftersom en liten mängd vatten förkortar tvättiden.

EXEMPEL:

Fläckborttagning före tvätten. Om plaggen som skall tvättas t ex består av hårt smutsad bomull kan fläckarna gnidas in med ett lämpligt tvättmedel eller fläckborttagningsmedel före tvätten.

Undvik att fylla maskinen med enbart stora textilier, som suger upp mycket vatten (t ex stora frottéhanddukar), eftersom de inte fördelar sig jämnt i trumman speciellt vid centrifugering, utan blanda gärna större och mindre plagg.

● Drag ut tvättmedelsbehållaren (P).

● Fyll 60 g tvättmedel i fack I Befr. doseringen se tvättmedelsförpackningen; för tvättmedelskoncentrat är dosen ca 1 dl, för traditionella tvättmedel ca 2 dl.

● Fyll vid behov ca 1/2 dl eller rekommenderad mängd sköljmedel eller något annat medel för efterbehandling i facket för sköljmedel ☼.

● Stäng tvättmedelsbehållaren (P).

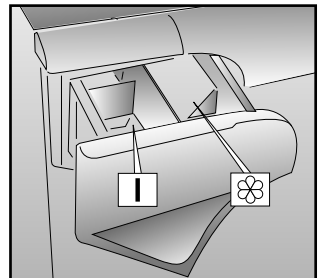
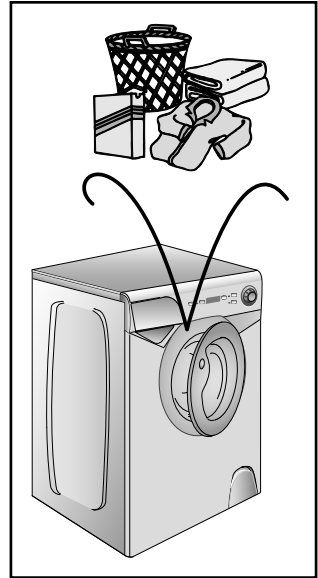

SÅDAN BRUGES MASKINEN

VARIABEL KAPACITET.

Denne vaskemaskine justerer selv vand niveau, i henhold til tekstil art, og mængde. Dette system betyder en reduktion af vand og energiforbrug, selv om maskinen ikke er fyldt helt op.

EKSEMPEL:

Hvis en vask består af meget snavset bomuld bør særligt snavsede pletter forbehandles.

Hvis kun en del af tøjjet har pletter der kræver behandling med specielle blegemidler, kan dette gøres i maskinen. Sammensæt ikke en vask udelukkende med meget sugende tekstiler. (frotté e.c.t.), da disse stoffer suger meget vand, og derfor bliver meget tunge.

● Åben sæbeskuffen (P).

● Kom ca. 60 g sæbebemiddel i rum I.

● Kom ca. 50 ml skyllemiddel i rum .

● Luk sæbeskuffen (P).

VASKING

VARIABEL KAPASITET

Denne vaskemaskinen tilpasser automatisk vannmengden til hva og hvordan det skal vaskes. På denne måten er det også mulig å få en "personlig" og energisparende vasking. Systemet gir redusert vannforbruk og en fornuftig reduksjon i vasketiden.

EKSEMPEL

Ved spesielt ømtålige stoffer er det en fordel å bruke et vaskenet.

La oss for eksempelets skyld anta at du skal vaske SVÆRT SKITTENT BOMULLSTØY (hardnakkede flekker bør først behandles med flekkfjerner).

Du bør ikke vaske en hel maskin full av frottéstoff, da dette trekker til seg mye vann og blir svært tungt.

● Åpn beholderen for vaskemiddel.

● Hell 60 g vaskemiddel i den andre skuffen I.

● Hell 50 cm³ av det ønskede tilsetningsstoffet i skuffen  for tilsetningsstoffer.

● Lukk beholderen for vaskemiddel (P).

PRANIE

ZMIENNY POZIOM WODY

Pralka automatycznie dostosowuje poziom wody do typu i ilości pranej bielizny. W ten sposób możliwe jest uzyskanie „indywidualizowanego” prania z punktu widzenia zużycia energii. System ten pozwala zmniejszyć zużycie energii oraz znacznie skrócić czas prania.

PRZYKŁAD:

W przypadku szczególnie delikatnych materiałów powinna być używana specjalna siateczka.

Założmy, że pranie składa się z MOCNO ZABRUDZONEJ BAWEŁNY (trudne do usunięcia plamy mogą być usunięte za pomocą wybielacza).

Nie zaleca się komponowania prania całkowicie składającego się z materiałów typu ręcznikowego, które wchłaniają dużo wody i stają się zbyt ciężkie.

● Otwórz szufladę na proszek (P).

● Wsyp do pojemnika I 60 g proszku do prania.

● Wlej 50 cc wybranego środka do przegródki na dodatki .

● Zamknij szufladę na proszek (P).

FI

- Avaa vesihana.
- Tarkista, että poistoletku on paikallaan.

OHJELMAN VALINTA

Tutustumalla ohjelmaoppaaseen osaat valita sopivimman ohjelman. Haluttu ohjelma otetaan käyttöön kääntämällä valitsinuppia.

Näytössä näkyvät valitun ohjelman asetukset.

Paina valintapainikkeita (tarvittaessa).

Paina sitten KÄYNNISTYS-painiketta. Kun KÄYNNISTYS-painiketta painetaan, pesukone käynnistää valitun ohjelman.

Ohjelmanvalitsin pysyy valitun ohjelman kohdalla koko pesuvaiheen ajan.

Varoitus: Mikäli koneen käytössä tapahtuu sähkökatkos, kone muistaa valitun ohjelman ja katkoksen päättyessä jatkaa siitä mihin se jäi.

- Kun ohjelma on päättynyt, näyttöön ilmestyy sana "End" (Loppu).
- Odota, että luukun lukitus avautuu (noin 2 minuuttia ohjelman loppumisen jälkeen).
- Katkaise virta pesukoneesta kääntämällä ohjelmanvalitsin OFF-asentoon.
- Avaa luukku ja poista pyykki.
- Katkaise veden tulo jokaisen käyttökerran jälkeen.

**KÄYTÄ APUNASTI
PESUOHJELMATAULUKKOA
JA NOUDATA AINA YLLÄ
MAINITTUA JÄRJESTYSTÄ.**

SV

- Öppna kranen.
- Kontrollera att avloppsslangen är på plats.

PROGRAMVÄLJAREN

Välj det lämpligaste programmet ur programguiden. Vrid väljarknappen så att det valda programmet aktiveras.

Inställningarna för det valda programmet visas på displayen.

Tryck på valknapparna (vid behov).

Tryck sedan på knappen START. När knappen START tryckts in, sätter maskinen igång arbetssekvensen.

Programväljaren har en fast position under hela tvättfasen och ändrar sig inte.

PS. Om det blir strömbavbrott under tvättprogrammet, kommer maskinen att "komma ihåg" var den stannade och fortsätta därifrån när strömmen kommer tillbaka.

- När programmet är slut visas ordet "End" (Slut) på displayen
- Vänta tills dörrlåset har frigjorts (ungefär två minuter efter att programmet avslutats)
- Stäng av maskinen genom att sätta programväljaren i läge AV.
- Öppna dörren och ta bort tvätten.
- Stäng av vattentillförseln efter varje användande.

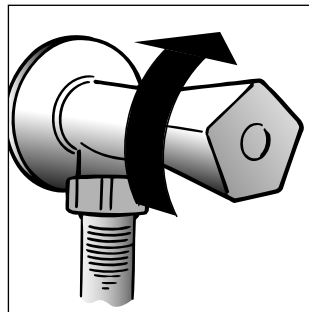

**ANVÄND ALLTID
TABELLEN MED
TVÄTTPROGRAM SOM
HJÄLP OCH BEAKTA
OVANNÄMNDA
ORDNINGSFÖLJD.**

● Kontroller at der er åbnet for vandtilførsel.

● Kontroller at afløbs slangen ikke er knækket.

PROGRAMVÆLGEREN

Se programvejledningen for at vælge det mest velegnede program. Når valgknappen drejes, aktiveres det ønskede program.

Displayet viser indstillingerne for det valgte program.

Tryk på indstillingsknapperne (hvis nødvendigt)

Tryk derefter på knappen START.

Når knappen START er aktiveret, starter maskinen vaskeprogrammet.

Programvælgeren bliver stående på det valgte program hele vaskprocessen.

PS. Hvis der kommer en strøm afbrydelse under vaskeforløbet, vil maskinen "huske" hvor den stoppede og fortsætte igen når strømmen kommer tilbage.

● Når programmet er færdigt, vises ordet "End" (Slut) i displayet

● Vent, indtil lugen kan åbnes (ca. 2 minutter efter at programmet er afsluttet).

● Sluk maskinen ved at dreje programvælgeren til FRA.

● Åbn lugen, og tag tøjet ud.

● Sluk altid for vandtilførslen efter brug.

FOR ALLE TYPER AF VASK - SE I PROGRAM OVERSIGTEN, OG FØLG OVERSIGTENS ANVISNINGER.

● Se etter at vanntilførselen er skrudd på.

● Se også etter at utløpsrøret er på plass.

PROGRAMVELGEREN

Se programtabellen for å velge det best egnede programmet. Ved å vri på programvelgeren aktiverer du ønsket program.

Displayet viser innstillingene for det valgte programmet.

Trykk på valgknappene (dersom det kreves).

Trykk deretter på START-knappen. Når du trykker på START, settes maskinen i bevegelse.

Programvelgeren blir stående på det valgte program hele vaskeprosessen.

PS. Hvis det kommer et strømbrytning under vaskeforløbet, vil maskinen "huske" hvor den stoppet og fortsette igjen når strømmen kommer tilbake.

● Når programmet er avsluttet, vises ordet "End" (Slutt) på displayet.

● Vent til dørlåsen åpnes (ca. to minutter etter at programmet er ferdig).

● Slå av maskinen ved å vri programvelgeren til "AV".

● Åpne døren og ta ut tøyet.

● Skru av vanntilførselen etter hver gangs bruk.

SE ETTER I PROGRAMTABELLEN VED ALLE TYPER VASK, OG GÅ FRAM I DEN REKKEFØLGEN SOM ER NEVNT OVENFOR.

● Upewnij się, że kran doprowadzający wodę jest odkręcony.

● oraz, że wąż odprowadzający jest na swoim miejscu.

WYBÓR PROGRAMU

Aby wybrać najlepszy program prania proszę przejrzeć tabelę programów. Ustawić pokrętko programatora naabrany program.

Na wyświetlaczu pojawią się parametry wybranego programu.

Wcisnąć przyciski opcji (jeśli to konieczne).

Następnie wcisnąć przycisk START. Po wciśnięciu przycisku START pralka rozpocznie pranie.

Cykl prania będzie się odbywał z pokrętkiem programatora ustawionym na wybranym programie aż do końca prania.

UWAGA: Jeżeli nastąpi przerwa w dostawie prądu w trakcie prania, specjalna pamięć pralki zapamięta ustawienia i po włączeniu prądu pralka rozpocznie pranie w tym momencie, w którym zostało przerwane.

● Na zakończenie programu na wyświetlaczu pojawi się napis "End".

● Poczekać aż zgaśnie kontrolka blokady drzwiczek (2 min po końcu programu)

● Wyciągnąć pralkę przekręcając pokrętko programów na pozycję OFF.

● Otworzyć drzwiczki i wyjąć pranie.

● Proszę zakręcić zawór wody.

DLA KAŻDEGO RODZAJU PRANIA SPRAWDŹ TABELĘ PROGRAMÓW I POSTĘPUJ WE WSKAZANY SPOSÓB.

KAPPALE 12**PUHDISTUS JA HOITO**

Älä käytä koneen ulkopinnan puhdistamiseen hankaavia aineita tai välineitä eikä liuotteita. Ulkopinnan puhdistamiseksi riittää kostealla pyyhkeellä pyyhkiminen.

Pesukone tarvitsee vain vähän hoitoa:

- Pesuainekotelon puhdistus
- Nukkashidin puhdistus.
- Toimenpiteet muuton yhteydessä tai kun kone on pitkään käyttämättä.

PESUAINEKOTELON PUHDISTUS

Pesuainekotelo on suositeltavaa puhdistaa säännöllisesti mahdollisista pesu- ja huuhteluainejäämistä.

Poista kotelo paikaltaan vetämällä se kokonaan ulos.

Puhdista kotelo juoksevalla vedellä ja tarvittaessa harjaamalla. (Irrota myös huuhtelu+valkaisuainekaukalon suoja).

Aseta pesuainekotelo takaisin paikalleen.

AVSNITT 12**RENGÖRING OCH SKÖTSEL**

Använd inga medel eller redskap med skurande verkan eller lösningsmedel för yttre rengöring av maskinen. Det räcker om maskinen torkas med en fuktig trasa.

Tvättmaskinen behöver mycket liten skötsel:

- Rengöring av tvättmedelsbehållare
- Rengöring av avloppsil
- Åtgärder vid förflyttning av maskin eller om maskinen länge står oanvänd.

RENGÖRING AV TVÄTTMEDELSBEHÅLLARE

Tvättmedelsbehållaren bör rengöras regelbundet för att få bort eventuella tvätt- och sköljmedelsrester.

Dra bort tvättmedelsbehållaren.

Rengör behållaren under rinnande vatten och borsta vid behov.

Skjut in behållaren.

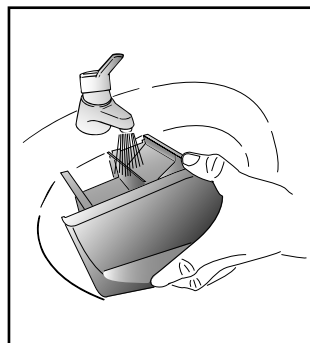

KAPITEL 12

RENGØRING OG
VEDLIGEHOELSE

Brug aldrig slibemidler, aggressive midler, sure midler eller blegemidler. Rengør maskinen udvendigt med en opvredet klud, evt. kan der anvendes en lille smule alm. rengøringsmiddel.

Deres vaskemaskine kræver et minimum af rengøring og vedligeholdelse, dog bør følgende jævnligt udføres.:

- Rengøring af sæbeskuffe.
- Rensning af filter.
- Hvis maskinen skal flyttes, eller efterlades ubrugt for en længere periode.

RENGØRING AF SÆBESKUFFE

Selv om det ikke er absolut nødvendigt, anbefales det jævnligt at rengøre sæbe skuffen.

Sæbeskuffen fjernes ved at åbne denne, og yderligere give et let ryk udad.

Rengør sæbeskuffen med en børste og rindende vand.

Anbring sæbeskuffen igen.

KAPITEL 12

RENGJØRING OG
RUTINEMESSIG
VEDLIKEHOLD

Bruk ikke skuremidler, alkohol og/eller løsemidler utvendig på vaskemaskinen/tørketrommelen. Det er tilstrekkelig å bruke en fuktig klut.

Vaskemaskinen trenger svært lite vedlikehold:

- Rengjøring av skuffene i beholderen for vaskemiddel.
- Rengjøring av filteret.
- Ved flytting eller hvis maskinen ikke skal brukes over lengre tid.

RENGJØRING AV SKUFFENE

Selv om det ikke er strengt tatt nødvendig, anbefaler vi å rengjøre skuffene i beholderen for vaskemiddel fra tid til annen.

Trekkeholderen forsiktig ut.

Skyllunder rennende vann.

Sett beholderen tilbake på plass.

ROZDZIAŁ 12

CZYSZCZENIE I
RUTYNOWA
KONSERWACJA
PRAŁKI

Do czyszczenia zewnętrznej obudowy pralki nie używaj środków żrących, spirytusów ani rozpuszczalników. Wystarczy użyć zmoczonej szmatki.

Pralka wymaga konserwacji w bardzo niewielkim stopniu. Jest to:

- czyszczenie przegródek szuflady na proszki,
- czyszczenia filtra.
- a także przy przewożeniu lub po długim postoju.

**CZYSZCZENIE PRZEGRÓDEK
SZUFLADY NA PROSZKI**

Pomimo, że nie jest to konieczne zaleca się czyszczenie od czasu do czasu przegródek na proszek, wybielacz i dodatki.

Delikatnie ciągnąc wyjmij przegródkę.

Czyść za pomocą wody.

Włóż przegródkę z powrotem na swoje miejsce.

ROSKALOUKUN PUHDISTUS

Tässä pesukoneessa on roskaloukku, jonka tarkoituksena on kerätä isommat esineet kuten napit, klemmarit ja kolikot, jotka voisivat tukkia poistopumpun. Varsinainen nukka poistuu poistopumpun kautta viemäriin. On suositeltavaa tarkistaa roskaloukku säännöllisesti, esim. 1-2 kk välein:

- Avaa luukku kuvan osoittamalla tavalla.
- Käännä roskaloukku vastapäivään, kunnes kahva on vaaka-asennossa.
- Vedä roskaloukku ulos.
- Aseta roskaloukku huolellisesti takaisin paikalleen seuraamalla oikean reunan uraa ja kiertämällä myötäpäivään. Kiristä kiinnitysruuvi ja kiinnitä jalkalista takaisin paikalleen.
- Sulje luukku.

TOIMENPITEET MUUTON YHTEYDESSÄ TAI KUN KONE ON PITKAAN KÄYTTÄMÄTTÄ

Muuton yhteydessä tai kun pesukone on pitkään käyttämättömänä esim. lämmittämättömässä huoneessa, tulee sekä poistoetta tulovesiletku tyhjentää huolellisesti.

Irrota pistotulppa pistorasiasta. Varaa matala astia esim. pesuvati.

Irrota poistoletku ja tyhjennä se huolellisesti. Tee samoin tulovesiletkulle.

RENGÖRING AV AVLOPPSSIL

Maskinens avloppssil förhindrar att knappar, knäppen, mynt etc. tapper till avloppspumpen. Rengör silen regelbundet, t ex med 1-2 månaders intervaller.

- Öppna locket som visas i figuren.
- Vrid silen moturs tills den stoppar i vertikalt läge.
- Ta ut och rengör silen.
- Sätt tillbaka silen, vrid medurs och utför ovan nämna åtgärder i omvänd ordning.
- Stäng locket.

ÅTGÄRDER VID FLYTTNING ELLER NÄR MASKINEN LÄNGE STÅR OANVÄND

Om maskinen måste flyttas eller står oanvänd under en längre tid t ex i ett kallt rum, måste både avlopps- och tillloppsslangarna tömmas.

Drag ut kontakten ur eluttaget och ta fram en låg skål t ex ett tvättfat.

Lossa avloppsslangen och töm ut allt vatten. Utför samma åtgärd med tillloppsslangen.

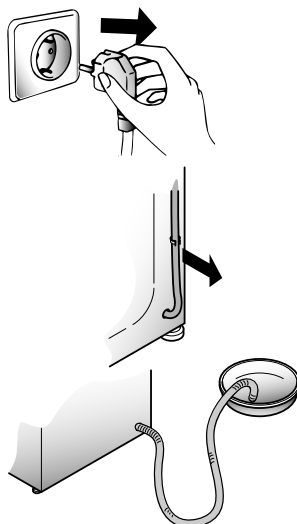
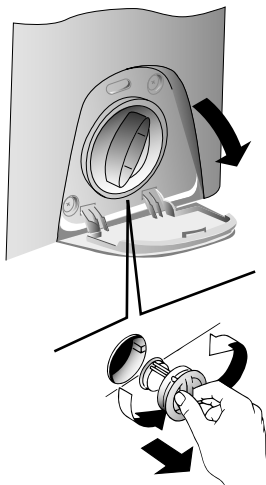
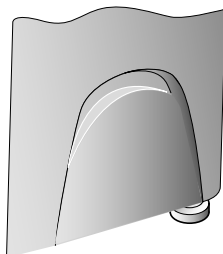

RENGØRING AF FILTER.

Maskinen er udstyret med et selvrensende filter, der opsamler større ting så som mønter knapper o.s.v. men tillader trævler at passerer. Filteret er meget nemt at rense, og det anbefales jævnligt at kontrollerer dette.

- Drej filterhus dækslet ud til venstre.
- Drej filterhåndtaget mod uret, træk derefter filteret ud og rens det.
- Efter rengøring monteres filteret igen i modsat rækkefølge.
- Luk dækslet igen.

HVIS MASKINEN SKAL FLYTTES; ELLER SKAL STÅ UBRUGT FOR EN LÆNGERE PERIODE

Hvis maskinen ikke skal bruges i en længere periode, hvis maskinen kan blive udsat for frost, eller hvis maskinen skal transporteres, skal maskinen tømmes helt for vand.

Afbryd for strøm og vand. Afmonter afløbs slangen og placer denne på gulvet, således at alt vandet i maskinen kan løbe ud.

Gentag denne fremgangsmåde for tilløbs slangen.

RENGJØRING AV FILTERET

Vaskemaskinen er utstyrt med et spesielt filter som fanger opp fremmedlegemer som ellers kunne stoppe til avløpet, som mynter, knapper osv. Disse kan da også lett hentes ut av filteret. Slik går man fram ved rengjøring av filteret:

- Åpen skruelokket på lofilteret, som vist på tegningen.
- Vri filterhåndtaket mot uret, trekk derefter filteret ut og rens det.
- Etter rengjøring setter du filteret på plass igjen ved å sørge for at sporet på filteret dreies med urviserne. Gå deretter fram i omvendt rekkefølge av det som er beskrevet ovenfor.
- Skru lokket på lofilteret på plads, som vist på tegningen.

VED FLYTTING ELLER HVIS MASKINEN IKKE SKAL BRUKES OVER LENGRE TID

Ved eventuell flytting, eller hvis maskinen skal stå ubrukt over lengre tid i uoppvarmede rom, må slangene tømmes fullstendig for alt vann.

Vaskemaskinen må slås av og støpselet trekkes ut. Plasser utløpsrøret i et vaskevannsfat til alt vannet har rent ut.

Gjenta det samme med tilførselsrøret for vann.

CZYSZCZENIE FILTRA

Pralka jest wyposażona w specjalny filtr, którego zadaniem jest zatrzymywanie dużych ciał obcych, które mogłyby zatkać węże odpływowe, takich jak drobne monety, guziki itp. Przedmioty te mogą być łatwo odzyskane. Procedura czyszczenia filtra wygląda następująco:

- Otwórz okienko jak to pokazano na rysunku.
- Przekręć filtr w kierunku przeciwnym do wskazówek zegara, aż zatrzyma się w pozycji pionowej.
- Wyjmij i oczyść filtr.
- Po oczyszczeniu zatóż filtr na miejsce wykonując podane wyżej czynności w odwrotnej kolejności.
- Zamknij okienko.

PRZEPROWADZKI I OKRESY DŁUŻSZEGO POSTOJU PRAŁKI

Przy przeprowadzce lub okresie dłuższego przestoju pralki w nieogrzewanych pomieszczeniach wąż odprowadzający powinien zostać opróżniony z resztek wody.

Urządzenie powinno zostać wyłączone i odłączone od sieci. Odłącz od odpływu wąż odprowadzający wodę i opuść go do miski, aby cała woda mogła wypłynąć.

Powtórz operację z węzłem doprowadzającym wodę.

KAPPALE 13

VIKA	SYY	KORJAUS
1. Pesuohjelmat eivät toimi	Pistotulppa ei ole pistorasiassa	Kytke pistotulppa pistorasiaan
	Verkkokytkin ei ole ala-asennossa	Paina verkkokytkin alas
	Sähkövirta on katkaistu	Tarkista
	Sulake on palanut	Tarkista
	Täyttöluukku on auki	Sulje täyttöluukku
2. Koneeseen ei tule vettä	Samat syyt kuin 1. kohdassa	Tarkista
	Vesihana on kiinni	Avaa vesihana
	Ohjelmanvalitsin ei ole oikeassa kohdassa	Valitse ohjelma uudelleen
3. Vesi ei poistu koneesta	Poistoletku on taitella	Suorista poistoletku
	Nukkasihiti on tukossa	Puhdista nukkasihiti
4. Vettä lattialla koneen lähellä	Tulovesiletkun tiiviste vuotaa	Vaihda tiiviste ja kiinnitä letku huolellisesti
5. Kone ei linkoa	Kone ei ole vielä poistanut vettä	Odota kunnes vesi on poistettu
	Linkouksen poistokytkin alapainettuna (ei kaikissa malleissa)	Palauta linkouksen poistokytkin
6. Voimakas ääriä linkouksen aikana	Kone ei ole vaakasuorassa	Säädä kone suoraan
	Kuljetustukia ei ole irrotettu	Irrota kuljetustuet
	Pyykki ei ole jakautunut tasaisesti rumpuun	Jaa pyykki tasaisesti rumpuun
7. Näytössä lukee virhe 0, 1, 5, 7, 8, 9.	-	Soita huoltoon.
8. Näytössä lukee virhe 2	Koneeseen ei tule vettä.	Tarkista vedensyöttö.
9. Näytössä lukee virhe 3	Ei tyhjennystä.	Varmista, että poistopäässä ei ole tukkeumia. Varmista, että poistoletkussa ei ole taitoksia.
10. Näytössä lukee virhe 4	Koneessa liikaa vettä.	Sulje vesihana. Soita huoltoon.
<p>Jos pyykki ei ole jakautunut tasaisesti rumpussa, elektroninen ohjain estää linkouksen. Tämä vähentää ääntä sekä ääriä koneessa ja näin pidentää koneen käyttöikää. Jos linkous on estynyt, jaa pyykki tasaisesti rumpuun ja käynnistä linkousohjelma uudelleen.</p>		

Mikäli vika ei korjaannu, ota yhteyttä valtuutettuun Candy - huoltoon. Ilmoita aina koneen malli, joka löytyy koneen arvokilvestä. Arvokilpi sijaitsee (useimmiten) pesukoneen täyttöaukon yläreunassa.

Huom!

1 Ympäristöystävällisten, fosfaatteja sisältämättömien pesuaineiden käyttö voi aiheuttaa seuraavia sivuvaikutuksia:

- huuhteluvesi saattaa näyttää samealta johtuen zeoliiteista, tämä ei kuitenkaan alenna huuhtelun tehoa
- pesun jälkeen saattaa pyykissä olla valkoisia jälkiä, jotka eivät kuitenkaan tartu kuituihin eivätkä muuta värejä
- lievä vaahtoaminen viimeisessä huuhteluviedessä ei ole merkki huonosta huuhtelutuloksesta
- pyykinpesuaineiden sisältämät ei-ioniset pesuaktiiviset aineet huuhtoutuvat huonosti ja aiheuttavat pieninäkin määrinä vaahtoamista
- lisähuuhteluista ei yleensä ole apua

2 Ellei koneesi toimi, tarkista aina ensin oheisen listan mukaiset asiat ennenkuin kutsut huoltomiehen.

AVSNITT 13

FEL	ORSAK	ÅTGÄRDER
1. Tvättprogrammen fungerar inte	Stickkontakten är inte i uttaget	Sätt i stickkontakten
	Strömbrytaren är inte intryckt	Tryck in strömbrytaren
	Elströmmen är bortkopplad	Kontrollera
	Säkring (proppen) har gått	Kontrollera
	Luckan är inte helt stängd	Stäng luckan
2. Maskinen tar inte in vatten	Samma orsaker som i punkt 1	Kontrollera
	Kranen är stängd	Öppna kranen
	Programväljaren är i fel läge	Välj program på nytt
3. Vattnet pumpas inte ut	Veck på utloppsslangen	Räta ut slangen
	Avloppssilen är igensatt	Rengör silen
4. Vatten på golvet nära maskinen	Tilloppsslangens packning läcker	Byt packning och dra åt ordentligt
5. Maskinen centrifugerar inte	Maskinen har ännu inte pumpat ut vattnet	Vänta tills vattnet pumpats ut
	Knappen för bortkoppling av centrifugering intryckt (inte i alla modeller)	Tryck ut knappen
6. Kraftiga vibrationer vid centrifugering	Maskinen står inte vågrätt	Justera fötterna
	Transportstöden har inte tagits bort	Tag bort stöden
	Tvätten ojämnt fördelad i trumman	Fördela tvätten jämnt
7. Displayen meddelar fel: 0,1,5,7,8,9	-	Ring service.
8. Displayen meddelar fel 2	Ingen påfyllning av vatten.	Kontrollera att vattentillförseln är på.
9. Displayen meddelar fel 3	Ingen utpumpning.	Kontrollera att avloppet är öppet. Kontrollera att avloppsslangen inte är knickad.
10. Displayen meddelar fel 4	Maskinen är överfylld med vatten.	Stäng av vattentillförseln till maskinen. Ring service.

Maskinen är utrustad med en elektronisk centrifugerings-kontroll, som avbryter centrifugering om tvätten är ojämnt fördelad i trumman. detta minskar ljud och vibrationer och förlänger maskinens livslängd. om centrifugeringen avbrutits, fördela tvätten jämt i trumman och starta centrifugerings-programmet på nytt.

Om Du inte kan åtgärda felet, kontakta auktoriserad Candy serviceverkstad. Ange alltid maskinens modell, som framgår av typskylten. Typskylten finns (oftast) i den övre kanten av påfyllningsöppningen.

Obs!

1 Användning av miljövänliga tvättmedel utan fosfater kan ha följande bieffekter:

- sköljvattnet kan verka grumligt på grund av zeoliterna, men detta minskar sköljningens effekt
- efter tvätten kan det finnas vitt pulver på tvätten, som dock inte fastnar i fiberna eller påverkar färgerna
- skumbildning i det sista sköljvattnet är inte ett tecken på en dålig sköljning
- de anjoniska tvättaktiva tensiderna i tvättmedlen är ofta svåra att skölja bort och orsakar skumbildning även när de förekommer i små mängder

extra sköljning hjälper i allmänhet inte

2 Innan Du beställer service, lönar det sig att gå igenom ovanstående lista.

KAPITEL 13

FEJL OG KONTROL LISTE

Hvis Deres CANDY vaskemaskine ikke fungerer til deres tilfredshed, kontrollerer da følgende punkter inden De tilkalder service teknikker:

FEJL	MULIG ÅRSAG	FEJL RETNING
1. Maskinen starter ikke. Ingen lys i kontrol lampe	Maskinen er ikke tændt eller stikket ikke sat i	Sæt stikket i, og tænd
	STOP/START knappen er ikke trykket ind	Tryk på STOP/START knappen
	Ingen strøm til maskine	Kontroller måler
	Sikring sprunget	Kontroller Sikring
	Lågen ikke lukket	Kontroller
2. Der kommer ikke vand i maskinen	Se punkt 1	Kontroller punkt 1
	Programvælger stillet forkert	Vælg program igen
3. Maskinen pumper ikke vandet ud	Afløbs slange bøjet eller knækket sammen	Kontroller slange
	Filter stoppet	Kontroller filter
	Der kan være valgt et program med flydestop	Vælg program til udpumpning (Z)
4. Maskine står stille	Vandopvarming	Vent 20 - 30 min.
5. Der løber vand ud på gulvet	Vandtilslutning ulæet	Kontroller hane
	Forket sæbe Højtskummende	Kontroller sæbe og mængde
6. Maskinen centrifugerer ikke	Se punkt 3	Kontroller
	Alt vandet er ikke pumpet ud	Vent 5 min.
	Nogle modeller har knap for fravalg af cent	Kontroller om knappen er aktiv
7. Maskinen står uroligt, under centrifugering	Maskinen står ikke vandret eller står ikke fast	Juster forreste stilbare ben.
	Transportbeslag er ikke afmonteret	Afmonteret transportbesla
	Vasketøj er klumpet sammen	Kontroller sammen sætning og mængde
8. Vandet løber ud, mens maskinen fyldes	Hævertvirkning	Kontroller afløbs slange, højde min 50 cm.
9. Display viser fejl: 0,1,5,7,8,9	-	Ring efter service.
10. Display viser fejl 2	Intet vandindtag.	Kontroller at der er åbent for vandtilførslen.
11. Display viser fejl 3	Ingen udpumpning.	Kontroller at afløbet er rent. Kontroller at afløbsslangen ikke er bugtet.
12. Display viser fejl 4	Maskinen overfyldt med vand.	Sluk for maskinens vandtilførsel. Ring til service.

Bemærk:

denne maskine er udstyret med elektronisk centrifugerings kontrol. det betyder at hvis tøjet i maskinen er i ubalance nedsættes centrifugerings hastigheden automatisk, og på den måde hindre at vibrationer skal skade maskinen.

Hvis maskinen stadig ikke virker. Afbryd strøm og vand. Tilkald Aut. Candy service. For hurtig service opgiv da maskinens typenummer og serienummer, disse findes på typeskiltet bag lågerammen.

Brug af økologiske vaskemidler "uden fosfater" kan have følgende effekt:

1 Under skyl ser vandet en smule grumset ud, uden at dette dog har nogen betydning for skylleeffekten, og udvaskning af sæberester.

2 En tynd hvid hinde kan opstå på vasketøjet, dette er imidlertid på ingen måde skadeligt for tekstiler eller farver.

KAPITTEL 13

FEIL	ÅRSAK	ÅTGÅRDER
1. Virker ikke på noe program	Støpselet ikke satt i	Sett i støpselet
	Vaskemaskinen ikke slått på	Slå på bryteren
	Strømmen gått	Kontroller
	Sikring gått	Kontroller
	Døren i vaskemaskinen åpen	Lukk døren
2. Vann kommer ikke inn i vaskemaskinen	Se årsakene under feil 1	Kontroller
	Tilførselskranen skrudd av	skru på kranen
	Tidsuret feil innstilt	Still inn tidsuret riktig
3. Vann kommer ikke ut av vaskemaskinen	Utløpsrøret bøyd	Rett ut utløpsrøret
	Fremmedlegemer blokkerer filteret	Kontroller filteret
4. Vann på gulvet rundt vaskemaskinen	Lekkasje fra pakningen mellom kranen og tilførselsslangen	Skift pakningen og trekk slangen godt til på kranen
5. Sentrifugerer ikke	Maskinen er ikke ferdig med å tappe ut vannet	Vent noen minutter til maskinen har tappet ut vannet
	Innstilt på "ingen sentrifugering" (gjelder enkelte modeller)	Velg en innstilling med sentrifugering
6. Kraftige vibrasjoner under sentrifugering	Vaskemaskinen står ikke jevnt	Juster føttene på vaskemaskinen
	Transportsikringen ikke fjernet	Fjern transportsikringen
	Tøyet ikke jevnt fordelt	Fordel tøyet jevnt
7. Displayet viser følgende feil nr.: 0, 1, 5, 7, 8, 9	-	Ring Kundeservice.
8. Displayet viser feil nr. 2	Ingen påfylling av vann.	Kontroller at vanntilførselen er åpnet.
9. Displayet viser feil nr. 3	Ingen pumpe ut.	Kontroller at avløpet er åpent. Kontroller at avløpsslengen ikke er bøyd.
10. Displayet viser feil nr. 4	Maskinen er overfylt med vann.	Steng vanntilførselen til maskinen. Ring Kundeservice.

Merk: maskinen er utstyrt med en elektronisk føler som stopper sentrifugeringen hvis vasketøyet er skjevt fordelt. dette reduserer støy og vibrasjoner og forlenger maskinens levetid.

Hvis feilen fortsetter, ta kontakt med et av Candy servicesentre. For best mulig service ber vi deg oppgi vaskemaskinens modellnummer som finnes på typeskiltet eller garantibeviset.

Viktig

1 Bruk av miljøvennlige vaskemidler uten fosfater kan gi følgende virkninger:

- Avløpsvannet kan bli mer grumsete som følge av at det er zeolitt i vannet. Dette påvirker ikke effektiviteten til skyllingen.
- Det kan være et hvitt pulver (zeolitt) på tøyet når vaskeprogrammet er over.
- Dette trenger ikke inn i stoffet og påvirker ikke fargen.
- Det kan være skum i det siste skyllevannet. Dette betyr ikke nødvendigvis at skyllingen ikke har vært tilstrekkelig.
- De ikke-ioniske overflateaktive stoffene som finnes i vaskepulvere er ofte vanskelige å fjerne fra tøyet, og kan selv i små mengder gi tydelige tegn på skumdannelse.
- Det har ingen hensikt å gjennomføre flere skyllinger i slike tilfeller.

2 Hvis vaskemaskinen ikke fungerer, gå gjennom kontrollene i feilsøkingstabellen før du tar kontakt med et Candy-servicesenter.

USTERKA	PRZYCZYNA	SPOSÓB USUNIĘCIA
1. Pralka nie działa na żadnym programie	Kabel zasilający nie podłączony do sieci	Włóż wtyczkę do gniazdka
	Włącznik nie został wciśnięty	Wciśnij włącznik
	Brak zasilania	Sprawdź sieć
	Przepalony bezpiecznik sieciowy.	Sprawdź bezpiecznik
	Drzwiczki pralki otwarte	Zamknij drzwiczki
2. Pralka nie nabiera wody.	Patrz przyczynę 1.	Sprawdź
	Kran doprowadzający wodę zakręcony.	Odkręć kran.
	Pokrętko programatora źle ustawione.	Ustaw prawidłowo pokrętko.
3. Pralka nie usuwa wody.	Zagięty wąż odprowadzający wodę.	Wyroprostuj wąż.
	Kawatek materiału blokuje filtr.	Sprawdź filtr.
4. Woda na podłodze wokół pralki.	Wyciek ze złącza kranu z węzłem doprowadzającym wodę.	Przesuń pralkę i zaciśnij wąż na kranie.
5. Nie działa wirówka.	Pralka nie wylała jeszcze wody.	Zaczekaj kilka minut, aż pralka wyleje wodę.
	Ustawienie „bez wirówki” (niektóre modele)	Przełącz program na wirówkę.
6. W czasie wirowania odczuwalne znaczne wibracje.	Pralka nie została dokładnie wypoziomowana.	Wyreguluj specjalne nóżki.
	Nie zostały zdjęte klamry transportowe.	Zdejmij klamry.
	Że rozłożony ładunek bębna.	Rozłóż równomiernie pranie w bębnie.
7. Na wyświetlaczu pojawiają się numery: 0, 1, 5, 7, 8, 9	-	Wezwij serwis.
8. Na wyświetlaczu pojawia się błąd nr 2	Brak wypełnienia wodą.	Sprawdź, czy jest zasilanie w wodę.
9. Na wyświetlaczu pojawia się błąd nr 3	Woda nie zostaje wypompowana.	Sprawdź, czy otwór odpływowy nie jest zatkany.
10. Na wyświetlaczu pojawia się błąd nr 4	Maszyna przepelniona jest wodą.	Zakręć dopływ wody do pralki. Wezwij serwis.

Uwaga

pralka wyposażona jest w elektroniczny układ kontroli prędkości wirowania zapobiegający nie równomiernemu rozłożeniu się bielizny w bębnie. Dzięki temu zmniejsza się głośność i wibracje pralki a w konsekwencji wydłuża jej żywotność.

Jeśli usterka nie znika skontaktuj się z serwisem technicznym firmy Candy. Aby uzyskać odpowiednią i szybką usługę podaj model pralki, który możesz odczytać z tabliczki umieszczonej w otworze drzwiczek, lub na karcie gwarancyjnej.

Uwaga:

1. Użycie przyjaznych dla środowiska proszków do prania pozbawionych fosforanów może dać następujący efekt:
 - Woda z płukania może być mętna z uwagi na obecność zawiesiny zeolitów. Nie wpływa to na skuteczność samego płukania.
 - Obecność białego proszku (zeolitów) na praniu po zakończeniu cyklu. Nie przyczepia się on do materiału, ani nie wpływa na kolor.
 - Obecność piany w wodzie z ostatniego płukania, co nie musi oznaczać złego płukania.
 - Niejonowe powierzchniowo-czynne substancje obecne w składzie proszków do prania są często trudne do usunięcia z prania i nawet w małych ilościach mogą powodować powstawanie piany.
 - W takim przypadku dodatkowe płukanie nie jest uzasadnione.
2. Jeśli Twoja pralka przestanie działać, przed zwróceniem się do serwisu Candy wykonaj powyższe sprawdziany.

Valmistaja ei ole vastuussa tässä ohjekirjassa mahdollisesti esiintyvistä painovirheistä. Valmistaja pidättää itsellään oikeuden tehdä tarvittavia muutoksia tuotteisiinsa muuttamatta sen olennaisia ominaisuuksia.

Tillverkaren påtager sig inget ansvar för tryckfel i denna bruksanvisning. Tillverkaren förbehåller sig också rätten att göra förändringar av produkten så länge dess viktigaste egenskaper inte förändras.

Fabrikanten fralægger sig ethvert ansvar for evt. trykfejl i nærværende instruktions bog.

Produsent og importør fraskriver seg ethvert ansvar for trykkfeil i bruksanvisningen. Produsenten forbeholder seg retten til å foreta modifiseringer av produkter uten nærmere varsel om dette.

Z zastrzeżeniem prawa do modyfikacji technicznych i ewentualnych błędów drukarskich.

Tämä laite on merkitty eurooppalaisen direktiivin sähkö- ja elektroniikkalaiteromusta (WEEE) 2012/19 EU mukaisesti. Sähkö- ja elektroniikkalaiteromu sisältää saastuttavia aineita (jotka voivat aiheuttaa haittaa ympäristölle) ja peruskomponentteja (jotka voidaan käyttää uudelleen). On tärkeää, että sähkö- ja elektroniikkalaiteromu toimitetaan erikoiskäsittelyyn, jotta siitä voidaan poistaa kaikki saastuttavat aineet ja käsitellä ne asianmukaisesti ja jotta kaikki materiaalit voidaan kerätä ja kierrättää. Yksityishenkilöillä on tärkeä tehtävä varmistaa, että sähkö- ja elektroniikkalaiteromusta ei tule ympäristöongelmaa. Seuraavien perussääntöjen noudattaminen on tärkeää:

- Sähkö- ja elektroniikkalaiteromua ei saa käsitellä kotitalousjätteenä.
- Sähkö- ja elektroniikkalaiteromu on toimitettava jätehuolto-organisaation tai rekisteröityjen yhtiöiden ylläpitämin asianmukaisiin keräyspisteisiin. Monissa maissa on suurikokoisen sähkö- ja elektroniikkalaiteromun kotikeräyspalveluja.

Monissamaissa voituaudenlaitteenoston yhteydessä palauttaavan haitteen sijalleenmyyjälle, jonka on vastaavasti otettava veloituksetta yksi vanha laite yhtä uutta laitetta kohden, mikäli laite on vastaavaa lajia ja vastaa toimintoiltaan toimitettua laitetta.



Maskinen är märkt enligt EU-direktivet 2012/19/EU för avfall som utgörs av eller innehåller elektrisk och elektronisk utrustning (WEEE). Avfall som utgörs av eller innehåller elektrisk och elektronisk utrustning (WEEE) innehåller både förorenande ämnen (som kan leda till skada på miljön) och grundläggande komponenter (som kan återanvändas). Det är viktigt att behandla avfall som utgörs av eller innehåller elektrisk och elektronisk utrustning (WEEE) på rätt sätt så att alla förorenande ämnen omhändertas och att samla in och återvinna allt material. Även som privatperson kan du bidra till att avfall som utgörs av eller innehåller elektrisk och elektronisk utrustning (WEEE) inte orsakar miljökada och det är av största vikt att följa vissa grundläggande regler:

- Avfall som utgörs av eller innehåller elektrisk och elektronisk utrustning (WEEE) ska inte hanteras som hushållsavfall.
- Avfall som utgörs av eller innehåller elektrisk och elektronisk utrustning (WEEE) ska lämnas in på därför avsedda avfallsstationer i offentlig eller privat regi. I många länder går det att beställa hämtning av större volymer avfall som utgörs av eller innehåller elektrisk och elektronisk utrustning (WEEE).

I många länder går det att återlämna den gamla apparaten till butiken när du köper en ny. De måste då ta emot den utan extra kostnad så länge som den är av samma produktslag och har samma funktioner som den apparat som ursprungligen levererades.

Dette apparat er mærket i henhold til det europæiske direktiv 2012/19/EU om affald af elektrisk og elektronisk udstyr (WEEE). Affald af elektrisk og elektronisk udstyr (WEEE) indeholder både forurenende dele (som kan have negative konsekvenser for miljøet) og grundkomponenter (som kan genanvendes). Det er vigtigt at underlægge affald af elektrisk og elektronisk udstyr (WEEE) specifikke behandlinger for at fjerne og skaffe sig af med alle forureningskilder på den rigtige måde og udvinde og genbruge alle materialer. Det enkelte individ kan spille en vigtig rolle i at sikre, at affald af elektrisk og elektronisk udstyr (WEEE) ikke bliver et miljømæssigt problem; det er altafgørende, at følge nogle grundlæggende regler:

- affald af elektrisk og elektronisk udstyr (WEEE) må ikke behandles som husholdningsaffald.
- affald af elektrisk og elektronisk udstyr (WEEE) skal afleveres til det relevante indsamlingssted, som administreres af kommunen eller registrerede firmaer. Der findes i mange lande afhentning ved husstanden af store affald af elektrisk og elektronisk udstyr (WEEE)-produkter.

Når du køber et nyt apparat, er det i mange lande således, at det gamle apparat kan returneres til forhandleren, som skal hente det gratis fra gang til gang, så længe apparatet er en lignende type og har de samme funktioner, som det leverede apparat.

Dette produktet er mærket i samsvar med det europæiske 2012/19/EU-direktivet om afvallingshåndtering for elektriske og elektroniske produkter («Avfall fra elektrisk og elektronisk udstyr» (WEEE)). Avfall fra elektrisk og elektronisk udstyr (WEEE) omfatter både forurenende stoffer (som kan skabe negative konsekvenser for miljøet) og grunnleggende komponenter (som kan resirkuleres). Det er viktig at avfall fra elektrisk og elektronisk udstyr (WEEE) underlegges spesiell behandling, for å fjerne og avhende alle forurenende materialer riktig, og gjenvinne og resirkulere alle materialer. Individuer kan spille en viktig rolle når det kommer til å sikre at avfall fra elektrisk og elektronisk udstyr (WEEE) ikke blir et miljøproblem. Det er helt essensielt å følge noen grunnleggende regler:

- Avfall fra elektrisk og elektronisk utstyr (WEEE) skal ikke behandles som husholdningsavfall.
- Avfall fra elektrisk og elektronisk utstyr (WEEE) skal leveres inn til hensiktsmessige innsamlingspunkter som eies av kommunen eller av registrerte firmaer. I mange land finnes det hjemmehenting for store artikler med avfall fra elektrisk og elektronisk utstyr (WEEE).

I mange land vil gamle apparater returneres til forhandleren når du kjøper en ny, og forhandleren er forpliktet til å samle slike inn gratis på en-til-en basis, så lenge apparatet er av lik type og har samme funksjoner som det leverte utstyret.

To urządzenie jest oznakowane zgodnie z Dyrektywą Europejską 2012/19/UE o dotyczącą Zużytego Sprzętu Elektrycznego i Elektronicznego (WEEE). WEEE zawiera zarówno substancje zanieczyszczające (co może spowodować negatywne skutki dla środowiska naturalnego) oraz podstawowe elementy (które mogą być ponownie wykorzystane). Ważne jest, aby dokonać wszelkich starań w celu usunięcia i pozbycia się właściwie wszystkich zanieczyszczeń oraz odzyskania i recyklingu wszystkich materiałów. Osoby fizyczne mogą odgrywać ważną rolę w zapewnieniu, że WEEE nie stanie się problemem dla środowiska naturalnego; istotne jest, aby przestrzegać kilku podstawowych zasad:

- WEEE nie powinien być traktowany jako odpad komunalny;
- WEEE należy przekazać do odpowiednich punktów zbiórki prowadzonych przez gminy lub przez zarejestrowane firmy. W wielu krajach duży sprzęt AGD może być odbierany z domu.

W wielu krajach, przy zakupie nowego urządzenia, stary może być zwrócony do sprzedawcy, który musi zebrać go bezpłatnie na zasadzie jeden do jednego, tak długo, jak sprzęt jest właściwego rodzaju i ma takie same funkcje, co sprzęt dostarczony.

