

Kuvings®

WHOLE SLOW JUICER

M7

KUVINGS INSTRUKCJA UŻYTKOWNIKA

- Po przeczytaniu instrukcji przechowuj ją w łatwo dostępnym miejscu.
- Kolor produktu może się różnić od prezentowanego.
- Produkt przeznaczony wyłącznie do użytku domowego.

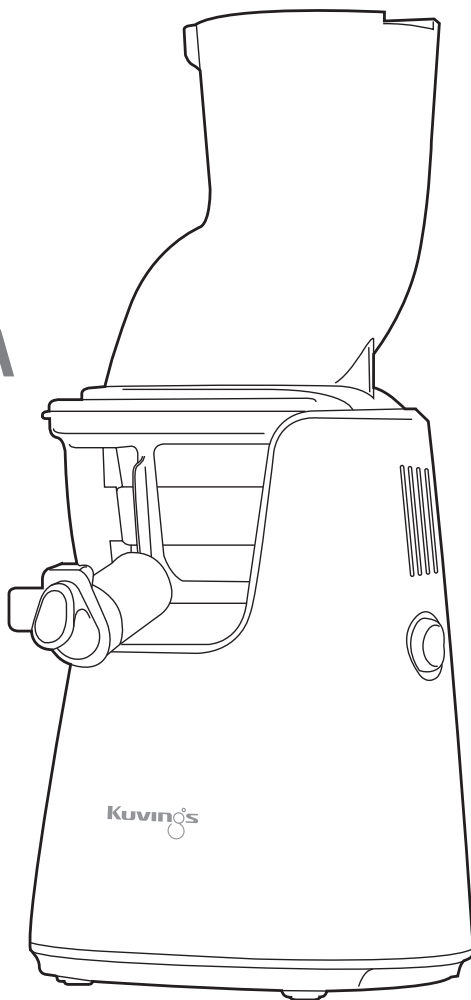

SPIS TREŚCI

02	Ważne Informacje Dotyczące Bezpiecznego Użytkowania	14	Jak Przygotować Składniki
04	Ostrzeżenia Dotyczące Bezpieczeństwa	18	Jak Rozebrać i wyczyścić
06	Części	20	Czyszczenie Części Sylikonowych
08	Montaż	21	Jak Używać Przyrządu do Czyszczenia
10	Eksploatacja	22	Wyposażenie Opcjonalne Przystawka do deserów
12	Wskazówki Dotyczące Eksploatacji Urządzenia	24	Wyposażenie Opcjonalne Sito z dużymi oczkami
13	Wskazówki Dotyczące Produktów	26	Wyposażenie Opcjonalne Sito do koktajli
		28	Rozwiązywanie problemów
		30	Dane techniczne

WAŻNE INFORMACJE DOTYCZĄCE BEZPIECZNEGO UŻYTKOWANIA

Każdorazowo, przy korzystaniu z wszelkich urządzeń elektrycznych, należy przestrzegać podstawowych zasad bezpieczeństwa. Oto niektóre z nich:

1. Zapoznaj się z instrukcją.
2. Aby uniknąć porażenia prądem elektrycznym, nie wkładaj silnika ani korpusu urządzenia do wody i innych płynów.
3. Dzieci powinny być nadzorowane, aby nie bawiły się urządzeniem.
4. Odłączaj urządzenie od źródła zasilania kiedy: nie jest używane, w przypadku montażu lub demontażu, a także przed jego czyszczeniem.
5. Unikaj kontaktu z częściami ruchomymi urządzenia.
6. Jeżeli uszkodzeniu ulegnie przewód zasilający, musi on być wymieniony przez producenta, autoryzowany serwis lub inną wykwalifikowaną osobę, aby uniknąć niebezpieczeństwa.
7. Korzystanie z nasadek/końcówek innych niż oferowane lub zalecane przez producenta może wiązać się z ryzykiem pożaru, porażenia prądem elektrycznym bądź odniesienia innych obrażeń.
8. Urządzenie przeznaczone jest do użytku wewnątrz pomieszczeń.
9. Kabel urządzenia nie może zwisać nad krawędzią stołu bądź lady.
10. Przed włączeniem urządzenia zawsze upewnij się, że pokrywa wyciskarki została prawidłowo zamocowana. Nie zwalnij zatrzasku w trakcie pracy wyciskarki.

11. Po każdym użyciu wyciskarki upewnij się, że wyłącznik znajduje się w pozycji OFF. Przed demontażem sprawdź, czy silnik całkowicie się zatrzymał.
12. Do wlotu wyciskarki nie wolno wkładać palców ani żadnych przedmiotów. Jeżeli we wlocie wyciskarki utkwily obrabiane składniki, do ich przepchnięcia używaj wyłącznie popychacza do produktów żywnościowych. Możesz też zrobić to za pomocą kolejnego warzywa lub owocu. Jeżeli to nie skutkuje, wyłącz urządzenie, rozłóż je na części i usuń resztki produktów.
13. Nie używaj urządzenia, jeżeli sitko wirujące jest uszkodzone.
14. Jeżeli zestaw zawiera oddzielny pojemnik na odpady, nie używaj urządzenia, jeżeli pojemnik nie jest właściwie zamontowany.
15. Nie wolno dokonywać żadnych przeróbek w urządzeniu.
16. Urządzenie może być wykorzystywane wyłącznie do celów opisanych w niniejszej instrukcji użytkownika.
17. Urządzenie nie może działać bez przerw.
18. Urządzenie może być obsługiwane przez dzieci powyżej 8 roku życia, osoby z obniżoną sprawnością ruchową, sensoryczną lub intelektualną oraz nie posiadające wiedzy i doświadczenia jedynie, jeżeli zostały poinstruowane o prawidłowym, bezpiecznym użytkowaniu maszyny i rozumieją związane z nim niebezpieczeństwa. Dzieci nie powinny się bawić urządzeniem. Czyszczenie i konserwacja nie powinny być przeprowadzane przez dzieci bez nadzoru.
19. Urządzenie nie jest przeznaczone do użytku przez osoby (wliczając dzieci) o obniżonej sprawności ruchowej, sensorycznej lub intelektualnej oraz nie posiadające wiedzy i doświadczenia, jeżeli nie zostały one poinstruowane o prawidłowej obsłudze maszyny przez osobę odpowiedzialną za ich bezpieczeństwo.

ZACHOWAJ POWYŻSZE WSKAZÓWKI

- Urządzenie nadaje się wyłącznie do użytku domowego. Należy postępować zgodnie ze wskazówkami zawartymi w niniejszej instrukcji użytkownika. (Gwarancja producenta nie obejmuje sytuacji, w których urządzenie eksploatowane jest niezgodnie z instrukcją lub w celach komercyjnych).
- Przechowuj niniejszą instrukcję i korzystaj z niej w razie potrzeby.
- Jeżeli urządzenie jest подарowane jako prezent proszę dołączyć do niego instrukcję.
- Instrukcja ta jest również dostępna w formie elektronicznej na stronie www.kuvingspolska.pl



OSTRZEŻENIA DOTYCZĄCE BEZPIECZEŃSTWA

Poniższe ostrzeżenia służą zapewnieniu bezpieczeństwa użytkowników. Zapoznaj się dokładnie z ostrzeżeniami, a także korzystaj z urządzenia ostrożnie, przestrzegając zasad bezpieczeństwa.

 **Ostrzeżenie** : Zagrożenie śmiercią lub poważnymi obrażeniami.

 **Uwaga** : Zagrożenie obrażeniami ciała lub uszkodzeniem urządzenia.

 Zabronione.

 Wyłączyć z gniazdka.

 Nie ingeruj.

 Postępuj według wskazówek.

 Nie rozkładać na części.

 Uwaga: Niebezpieczeństwo porażenia prądem.

 Nie włączaj wielu kabli elektrycznych do jednego gniazdka w czasie pracy urządzenia.

→ **Zagrożenie: wybuch lub pożar.**

 Nie dotykaj przewodu zasilającego mokrymi rękami.

→ **Zagrożenie: porażenie prądem.**

 Nie zostawiaj urządzenia bez nadzoru. Jeżeli urządzenie nie jest używane, wyłącz kabel z gniazdka.

 Czyszcząc mokry lub zabrudzony kabel zasilający, używaj suchego ręcznika.

→ **Zagrożenie: porażenie prądem, pożar.**

 Nie upuszczaj urządzenia, obchodź się z nim delikatnie.

→ **Zagrożenie: uszkodzenie lub zniszczenie urządzenia.**

 Nie wyłączaj kabla z gniazdka, ciągnąc za sznur.









→ **Zagrożenie: uszkodzenie kabla, porażenie prądem elektrycznym.**

 Gdy urządzenie pracuje, do otworu wsadowego nie wolno wkładać palców ani żadnych przedmiotów.

→ **Zagrożenie: obrażenia.**



OSTRZEŻENIA DOTYCZĄCE BEZPIECZEŃSTWA

-  Nie myj elementów urządzenia w zmywarce, ani w bardzo gorącej wodzie.
→ Powoduje to szybsze zużywanie się części.
-  Nie naprawiaj urządzenia samodzielnie, nie rozbieraj korpusu na części, nie przerabiaj urządzenia.
→ Zagrożenie: nieprawidłowe funkcjonowanie urządzenia, w konsekwencji ryzyko pożaru, porażenia elektrycznego lub odniesienia obrażeń.
-  Nie stawiaj urządzenia na nierównej powierzchni.
→ Urządzenie może się przewrócić. Zagrożenie awarią.
-  Przechowuj urządzenie z dala od dzieci, w bezpiecznym miejscu.
→ Zagrożenie: obrażenia.
-  Nie przechowuj urządzenia w pobliżu urządzeń grzewczych.
→ Urządzenie może ulec przebarwieniom, a jego elementy odkształceniu.
-  Nie używaj ostrych środków chemicznych do czyszczenia urządzenia. Nie rozpylaj w pobliżu urządzenia sprayów z substancjami łatwopalnymi.
→ Urządzenie może ulec przebarwieniom. Ryzyko pożaru.
-  Chroń kabel zasilający. Nie zginaj mocno kabla. Nie kładź na kablu ciężkich przedmiotów.
→ Zagrożenie: zwarcie, pożar.
-  Nie eksploatuj wyciskarki „na sucho” (bez składników), gdyż może to prowadzić do uszkodzenia śruby.
-  Czyszczenie części mających bezpośredni kontakt z żywnością opisano na stronach 18-20.

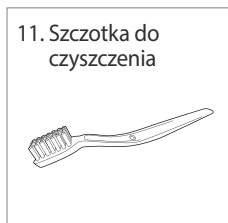
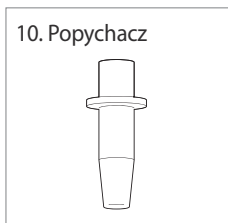
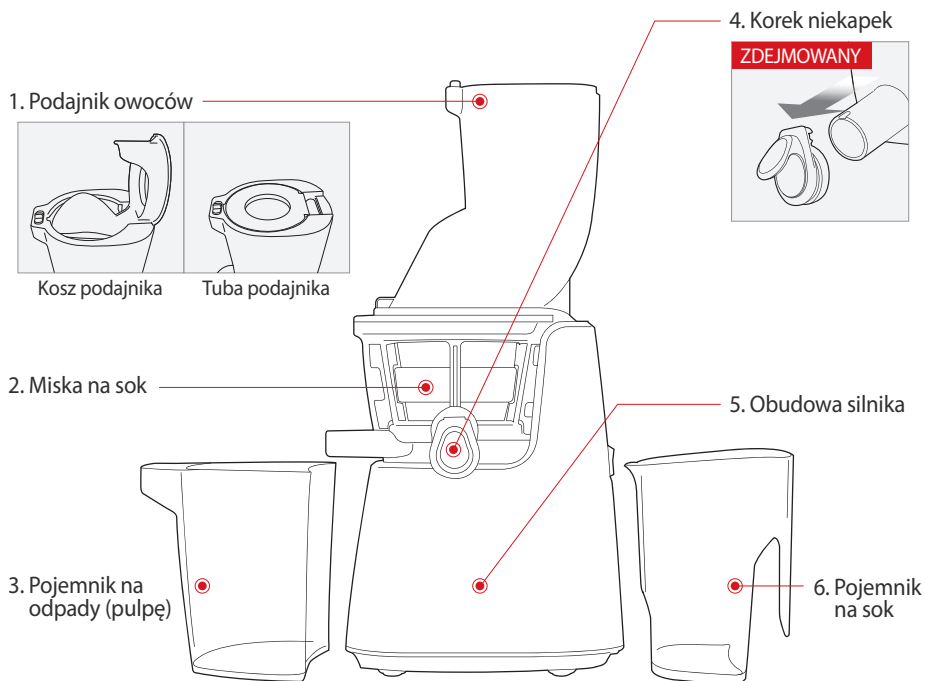

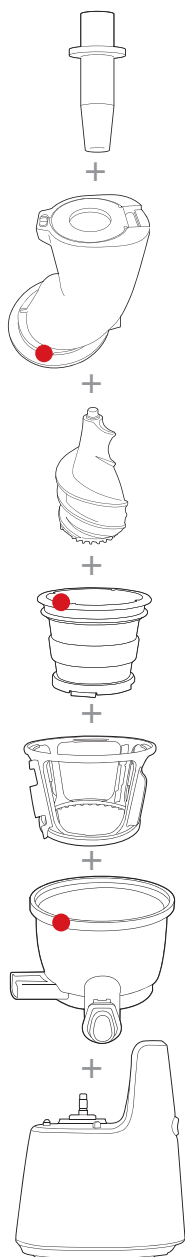

KROK 1

Montaż górnej części urządzenia

Ustaw w jednej linii czerwone kropki ● znajdujące się na każdej z części urządzenia, a następnie złóż je razem zgodnie z ilustracją. Po zakończeniu montażu przekręć pokrywę zgodnie z ruchem wskazówek zegara, aż do jej zamknięcia.

KROK 2

Montaż górnej części i korpusu urządzenia

Umieść górny element urządzenia na korpusie. Symbol ▼ zaznaczony na pokrywie ustaw w jednej linii z symbolem ▢ (otwarte) zaznaczonym na korpusie, a następnie przekręć zgodnie z ruchem wskazówek zegara w kierunku symbolu ▲ (zamknięte).

KROK 1 Montaż górnej części urządzenia

Czynności kontrolne przed eksploatacją urządzenia

- Umyj poszczególne elementy przed pierwszym użyciem.
- Upewnij się, że uszczelka silikonowa i silikonowy krążek są prawidłowo zamontowane.

- 1** Umieść sito w koszyku z wycieraczkami, a następnie włóż je do miski zwracając uwagę, by czerwone kropki na pokrywie i misce znalazły się w jednej linii.

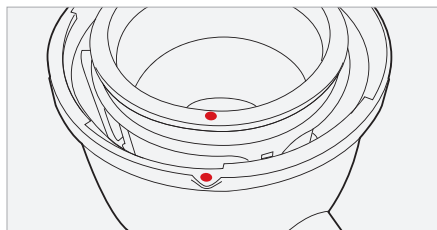
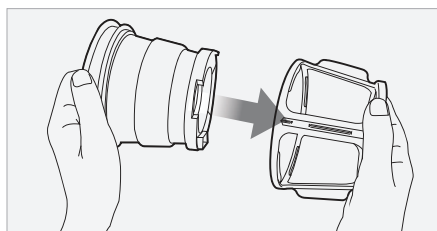

- 2** Umieść śrubę w sitku. Dociśnij śrubę, jednocześnie przekręcając ją, aż zatrzaśnie się we właściwej pozycji.



Uwaga | Aby zamknąć pokrywę bębna, należy w pierwszej kolejności prawidłowo zamocować śrubę.

- 3** Załóż pokrywę na miskę na sok w taki sposób, aby czerwona kropka na pokrywie znajdowała się w jednej linii z czerwoną kropką na misce na sok. Aby zamknąć, przekręć zgodnie z ruchem wskazówek zegara w taki sposób, aby czerwona kropka na pokrywie znalazła się w jednej linii z symbolem zamknięcia.

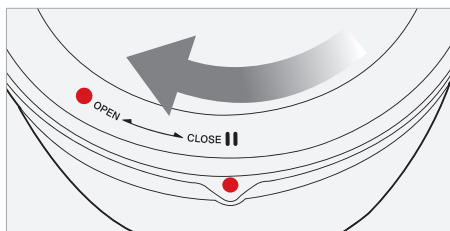
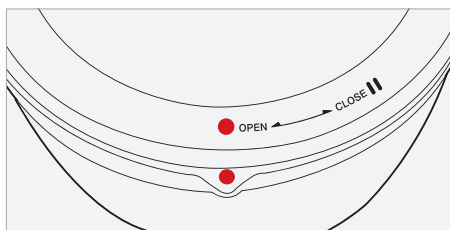

KROK 2 Montaż górnej części i korpusu urządzenia

WSKAZÓWKA

Aby łatwo zamontować pokrywę, chwycij solidnie za podajnik, nałóż na górę miski i obróć zgodnie z wskazówkami zegara.

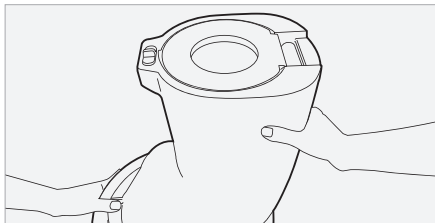
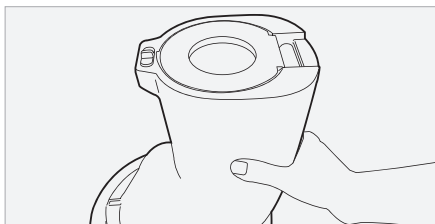

- 4** Umieść górną część urządzenia na korpusie. Symbol ▼ zaznaczony na pokrywie ustaw w linii z symbolem ▽ (otwarte) zaznaczonym na korpusie, a następnie przekręć zgodnie ze wskazówkami zegara w stronę symbolu ▲ (zamknięte).

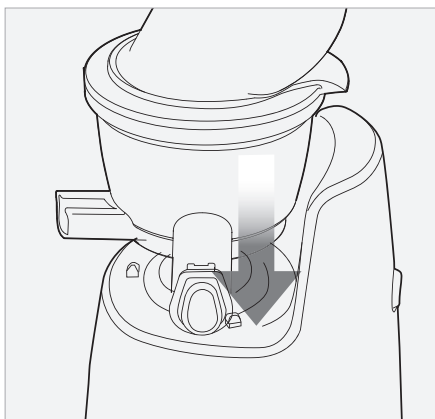

- 5** Symbol otwarte/zamknięte na elemencie górnym.

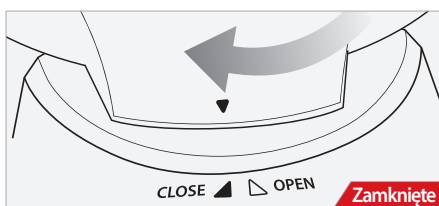
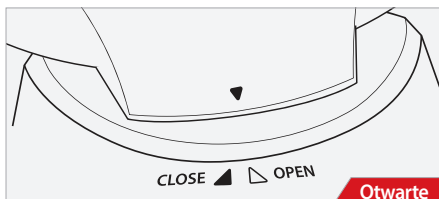

Uwaga | Ustaw symbole w jednej linii, następnie przekręcaj, aż górny element zatrzaśnie się we właściwej pozycji, aktywując czujnik bezpieczeństwa. Wyciskarka nie będzie działać, jeżeli jej elementy nie zostaną prawidłowo zamontowane.

- 6** Ustaw pojemnik na odpady przy wylocie pulpy i umieść korek niekapek dokładnie tak jak na ilustracji. (wypustek na wewnętrznej stronie pierścienia pasuje do nacięcia na wylocie soku)

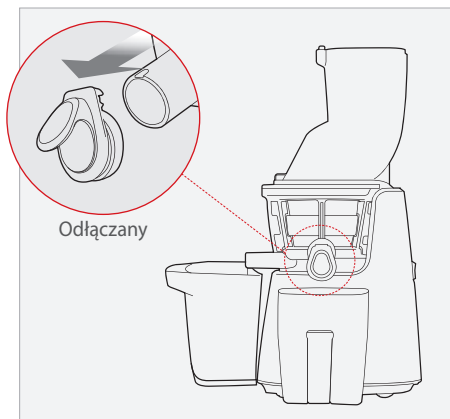

Po przygotowaniu składników włącz przewód zasilający do gniazdka.

- Uwaga** |
- Nie dotykaj przewodu zasilającego mokrymi rękoma. (Może to spowodować porażenie prądem, zwarcie lub pożar).
 - Upewnij się, że gniazdko działa prawidłowo.
 - Upewnij się, że przewód jest podłączony do gniazda zasilania.



Aby uruchomić urządzenie, wciśnij przycisk FORWARD (do przodu).

- Uwaga** |
- Forward (do przodu): wciąga i powoli rozdrabnia składniki.
 - Reverse (wstecz): wypycha zablokowane składniki z powrotem do góry.

Jeżeli składniki zaklinowały się w śrubie i nie możesz otworzyć pokrywy, wciśnij przycisk OFF (Wyłącz). Następnie wciśnij i przytrzymaj przycisk REVERSE (wstecz), aż zaklinowane składniki się cofną. W razie potrzeby powtórz czynności: REVERSE (wstecz) – OFF (wyłącz) – FORWARD (do przodu).

Jeżeli wyciskarka zatrzyma się w trakcie pracy

Przełącz przycisk do pozycji OFF (wyłącz), następnie wciśnij i przytrzymaj przycisk REVERSE, aż zaklinowane składniki się cofną.

W razie potrzeby powtórz czynności: REVERSE (wstecz) – OFF (wyłącz) – FORWARD (do przodu).



- REVERSE: (wstecz): wypycha zablokowane składniki z powrotem do góry. (Przycisk REVERSE działa wyłącznie wtedy, gdy jest wciśnięty i przytrzymany).
- Wyłączając (OFF – wyłącz) wyciskarkę upewnij się, że silnik zatrzymał się całkowicie. Dopiero wtedy wciśnij REVERSE (wstecz). (Przytrzymaj przycisk REVERSE przez 2-3 sekundy i zwolnij przycisk. W razie potrzeby powtórz). (Aby uniknąć awarii, zanim wciśniesz przycisk REVERSE (wstecz) poczekaj, aż wyciskarka zupełnie się zatrzyma).
- Jeżeli wyciskarka nadal nie działa, rozłóż ją najpierw na części i umyj. Dopiero potem możesz ją ponownie uruchomić.

Przygotowane składniki wkładaj pojedynczo do podajnika.

- Uwaga** |
- Przygotuj odpowiednio składniki dla optymalizacji wyciskania.
 - Jeżeli większe ilości składników trafiają jednocześnie do wyciskarki, może się ona zatrzymać. Wrzucaj składniki pojedynczo.
 - **Usuń z owoców twarde nasiona oraz pestki. Owoce mrożone rozmroź przed wyciskaniem.**

Wkładaj
do tuby
podajnika



Twarde i włókniste składniki | (np. marchew, burak, szpinak)

- Wskazówka** |
- Twarde i włókniste składniki:
Potnij na kawałki szerokości 1,5-2,5 cm i długości 2,5 cm.
 - Włókniste liściaste warzywa (seler naciowy, jarmuż, kapusta itp.)
Potnij łądzy na 2,5 cm kawałki, dodatkowo przy wkładaniu do wyciskarki zwijaj ich liściastą część.

Wkładaj
do kosza
podajnika



Miękkie owoce i warzywa | (np. jabłka, pomarańcze, pomidory)

- Wskazówka** |
- Miękkie składniki: przekrój na 1-4 mniejsze części. Włóż przygotowane składniki na kłapkę podajnika i popchnij ją, by rozpocząć wyciskanie.

Korek
niekapkę

Użyj korka niekapka aby przygotować sok mieszany, uniknąć kapania lub wypłukać elementy między różnymi kompozycjami.

- Wskazówka** |
- Wyciskanie przy zamkniętym korku pozwala przygotować mieszane soki z różnorodnych owoców i warzyw.
 - Po wyciśnięciu soku **zamknij zatyczkę, dzięki czemu sok nie będzie kapał**, zwłaszcza podczas zdejmowania miski z korpusu.
 - Wyciskając soki z różnych składników, zamknij zatyczkę, wówczas możesz szybko wypłukać wszelkie resztki pozostawiające inny smak, wlewając do wyciskarki szklanę wody.

- Uwaga** |
- Sok może wyciec, gdy zgromadzi się go więcej niż objętość miski.
 - **Nie zamykaj zatyczki, gdy wyciskasz sok ze składników, z których tworzy się piana** (np. jabłka, seler).
 - Zachowaj ostrożność, jeżeli wyciskasz sok przy zamkniętej zatyczce. Jeżeli ilość soku zebrana w misce przekracza objętość miski, nadmiar soku może się wylać.

Wyłącz urządzenie po zakończeniu wyciskania soku.

- Uwaga** |
- Jeżeli składniki pozostałe w misce nie zostały do końca wyciśnięte, pokrywa może stawiać lekki opór przy próbie otwarcia. **(Każdorazowo, po zakończeniu wyciskania soków, wyciskarka powinna popracować dodatkowo przez ok. 30 sekund, aby urządzenie usunęło resztkę odpadów).** Jeżeli pokrywa się zaklinowała, naciśnij przycisk REVERSE (wstecz) – OFF (wyłącz) – FORWARD (do przodu) w oznaczonym porządku, powtarzając czynność 2-3-krotnie, aż do odblokowania pokrywy. Następnie, w celu otwarcia pokrywy połóż dłoń na jej górnej części, dociśnij i przekręcaj pokrywę w kierunku przeciwnym do ruchu wskazówek zegara.

* W zależności od rodzaju użytych składników, wlej wodę do otworu wsadowego, żeby przepłukać miskę i dopiero po wykonaniu tej czynności spróbuj zdjąć pokrywę.

WSKAZÓWKI DOTYCZĄCE EKSPLOATACJI URZĄDZENIA

- 1. Eksploatacja wyciskarki „na sucho” (bez składników) może doprowadzić do uszkodzenia śruby.**
- 2. Wyciskarka nie może działać bez przerwy dłużej niż 30 minut.**

Zachodzi wówczas ryzyko uszkodzenia silnika wskutek przegrzania.

 - Po ciągłej pracy, przed ponownym uruchomieniem urządzenia, należy wyciskarkę pozostawić do ostygnięcia na ok. 30 minut.
- 3. Podczas pracy wyciskarki nie wkładaj do otworu wsadowego łyżeczek, łopatek kuchennych, ani żadnych innych przedmiotów.**

Wkładanie do otworu wsadowego wyciskarki podczas pracy przedmiotów, które nie zostały do tego przeznaczone, może spowodować ich zablokowanie i zniszczenie elementów wyciskarki.
- 4. Do otworu wsadowego nie wolno wkładać palców ani innych przedmiotów niż popychacz znajdujący się w zestawie.**
- 5. Nie wkładaj suchych produktów pełnoziarnistych, owoców z twardymi pestkami ani lodu.**

Może to doprowadzić do uszkodzenia elementów wyciskarki (np. miski, śruby, czy też sitka).

 - Można wykorzystać fasolę lub ziarna, ale dopiero po ich całonocnym moczeniu lub po ugotowaniu. Z owoców z twardymi pestkami i nasionami (np. nektarynki, brzoskwinie, mango oraz czereśnie lub wiśnie), należy najpierw usunąć pestki.

Jeżeli używasz mrożonych owoców z małymi pestkami, takich jak winogrona, musisz je najpierw całkowicie rozmrozić.

Wkładając lód do urządzenia z czasem zmniejszasz trwałość materiałów, z których wykonana jest wyciskarka.
- 6. Nie używaj składników, które zawierają zbyt dużą ilość oleju roślinnego lub tłuszczu zwierzęcego. Nie używaj wyciskarki do wyciskania oleju roślinnego.**

Jeżeli olej roślinny / zwierzęcy dostanie się do śruby, może to zmniejszyć wydajność urządzenia, a nawet doprowadzić do jego uszkodzenia.
- 7. Nie wkładaj ponownie do wyciskarki odpadów pozostałych po wyciskaniu. Urządzenie może przestać działać, albo nie będzie możliwe otwarcie pokrywy.**
- 8. Jeżeli do wyciskania użyto składników zawierających nasiona, takich jak winogrona, bardzo dokładnie wyczyść szczelinę znajdującą się na spodzie śruby.**

WSKAZÓWKI DOTYCZĄCE PRODUKTÓW

Gwarancja nie obejmuje uszkodzeń powstałych wskutek nieprzestrzegania wskazówek zawartych w niniejszej instrukcji.

Czego **NIE WOLNO** wkładać do wyciskarki!

Twarde nasiona		Brzoskwinie, nektarynki, morele, śliwki, papaja, mango itp. Przed przygotowaniem soku usuń pestki.
Twarda bądź niejadalna skórka		Ananas, melon, arbuzy, mango, pomarańcze itp. Przed przygotowaniem soku obierz składniki ze skórki.
Mrożone warzywa bądź lód		Mrożone truskawki, czarne borówki, maliny itp. Przed przygotowaniem soku należy całkowicie rozmrozić składniki. Nie wolno wkładać lodu.
Olej roślinny / zwierzęcy		Nasiona sezamu, masło, margaryna itp. Nie używaj składników zawierających olej roślinny lub zwierzęcy. Może to zmniejszyć wydajność urządzenia, a nawet doprowadzić do jego uszkodzenia.
Inne		Kokos, trzcina cukrowa, produkty pełnoziarniste itp. Nie używaj składników, które nie zawierają wody.

Aby uzyskać jak najlepszy sok, należy dokładnie poznać charakterystykę każdego ze składników oraz sposoby ich przetwarzania.

Cicha wyciskarka to nowoczesne urządzenie, które wykorzystuje opatentowaną technologię wyciskania soku przy wolnych obrotach, pozwalającą skutecznie wyciskać sok ze składników. **Wyciskarkę zaprojektowano w taki sposób, by uzyskać jak największą ilość soku ze składników o wyraźnej strukturze i zawierających dużą ilość wody.**

Aby uzyskać jak największą ilość soku, każdy składnik powinien być przygotowywany zgodnie ze swoimi właściwościami, **a przy wyciskaniu należy uwzględnić jego charakterystykę.**



JAK PRZYGOTOWAĆ SKŁADNIKI

Zanim uruchomisz wyciskarkę	<ul style="list-style-type: none">• Jeżeli wyciskarka się zatkała lub nie możesz otworzyć pokrywy, naciśnij i przytrzymaj przycisk REVERSE (wstecz), aż do odblokowania urządzenia. W razie potrzeby powtórz czynności w następującej kolejności: REVERSE (wstecz) – OFF (wyłącz) – FORWARD (do przodu).• Nie wyłączaj wyciskarki, dopóki nie zakończy się wyciskanie składników w misce. Możesz mieć problemy z otwarciem pokrywy bębna, jeżeli w wyciskarce zalega dużo odpadów.• Pamiętaj, że z różnych składników uzyskujesz różne objętości soku.
Objętość soku	<ul style="list-style-type: none">• Aby w procesie wyciskania uzyskać maksymalną ilość soku, musisz pociąć składniki zgodnie ze wskazówkami zawartymi w niniejszym rozdziale. Składniki wkładaj powoli, sprawdzając, jak przebiega proces wyciskania. (Ilość uzyskanego soku może zależeć również od prędkości wyciskania)
Jak regulować ilość pulpy w soku	<ul style="list-style-type: none">• Uzyskany sok może zawierać drobną pulpę, co w dużej mierze zależy od rodzaju składników. Aby ograniczyć ilość drobnej pulpy w soku, musisz często czyścić górny element urządzenia przed kolejnym etapem wyciskania.

Miękkie owoce i warzywa (np. pomarańcz, jabłko, pomidor)

Wrzuć do kosza podajnika
(klapka otwarta)

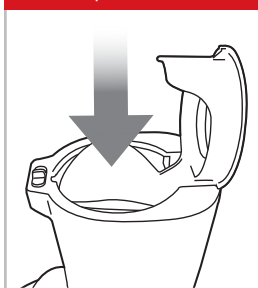

1-4 wedges

Podziel owoce na kawałki pasujące wielkością do podajnika.

WSKAZÓWKA: JAK CIAĆ OWOCE

NIE ROZDRABNIAJ OWOCÓW ZBYT MOCNO - dopasuj je do wielkości podajnika. Wyciskarka lepiej radzi sobie z długimi kawałkami, wciągając je samodzielnie, niż z nadmierną ilością rozdrobnionych składników.

WSKAZÓWKA: JAK WYCISKAĆ

- Składniki wkładaj powoli, po jednym na raz.
- Do przepychania składników przez otwór wsadowy używaj przepychacza. (Zapobiega to rozpryskiwaniu się soku z otworu wsadowego, gdy wyciskasz owoce z dużą zawartością wody).
- **Jeżeli wyciskasz składniki, z których często tworzy się piana, pozostawiaj zatyczkę w pozycji otwartej.**
- Przy zamkniętej zatyczce może gromadzić się piana ze składników.
- Zaleca się spożycie soku w ciągu 48 godzin od wyciśnięcia. W zależności od gęstości składników, wyciśnięty sok może się z czasem rozwarstwić.
- Jeżeli zbiera się zbyt dużo piany, oddziel sok od piany za pomocą gęstego sitka.

Składniki z drobnymi nasionami (maliny, winogrona itp)

Wrzucaj składniki powoli aby zapobiec zapychaniu się oczek sitka

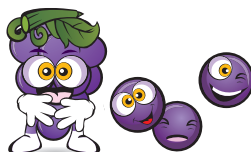
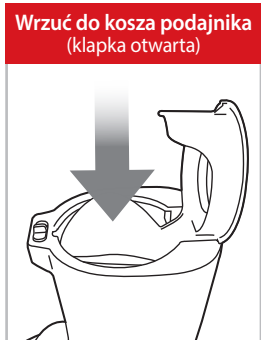

Wrzucaj składniki wolno, aby zmniejszyć liczbę nasion, które utkną w sitku

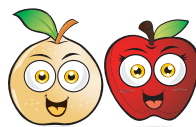

Wrzucaj regularnie składniki bardziej soczyste aby rozciązczać sok

WSKAZÓWKA: JAK PRZYGOTOWAĆ SKŁADNIKI

- Jeżeli chcesz przygotować sok z mrożonek upewnij się, że składniki całkowicie rozmarzły przed wyciskaniem.
- Składniki kiściaste (porzeczka, winogrona) oddzielaj od gałązek i wrzucaj pojedynczo.
- Robiąc sok z granatów, usuń skórę i białe włókna. Wyciskaj same nasiona.

WSKAZÓWKA: JAK PRAWIDŁOWO WYCISKAĆ

- W zależności od wielkości 'bubek' wrzucaj po 3-5 sztuk na raz i obserwuj skuteczność wyciskania oraz odprowadzania pulpy.
- Mrożonki (np. maliny) wrzucaj po jednej stołowej łyżce.
- Mrożonki często tracą swą naturalną wilgotność, dodaj więc jogurt aby zrekompensować ten brak.

Uwaga | Jeżeli po wyciskaniu składników składników z dużą zawartością nasion, będziesz miał problemy ze zdjęciem pokrywy włącz wyciskarkę na dodatkowe 30 sekund. Jeżeli problem nie ustąpi kilkukrotnie uruchom wyciskarkę WPRZÓD i TYŁ aż nasionka się rozprowadzą. Przyciśnij pokrywę dłońią od góry i wówczas spróbuj odkręcić.

JAK PRZYGOTOWAĆ SKŁADNIKI

Jak używać zatyczki

- Wyciskając soki przy zamkniętej zatyczce, możesz tworzyć różne **kompozycje mieszanych soków**, z różnych owoców i warzyw, mleka, bananów, fasoli, a także innych składników.
- Po wyciśnięciu soku **zamknij zatyczkę, dzięki czemu sok nie będzie kapał**, zwłaszcza w przypadku, gdy zdejmujesz miskę z korpusu.
- Wyciskając różne soki, zamknij zatyczkę, wówczas możesz **szybko wypłukać** wszelkie resztki pozostawiające inny smak, wlewając do wyciskarki szklankę wody.
- **Nie zamykaj zatyczki, gdy wyciskasz sok ze składników, z których tworzy się piana (np. jabłka, seler).**
- Zachowaj ostrożność, jeżeli wyciskasz sok przy zamkniętej zatyczce. Jeżeli ilość soku zebrana w misce przekracza jej objętość, nadmiar soku może się wylać.

Regulowanie gęstości soku

- w zależności od składników możesz otrzymywać różną ilość miąższu w soku. Składniki twarde dają sok bardziej klarowny, natomiast miękkie owoce i warzywa dostarczają więcej miąższu.
- aby zredukować ilość miąższu należy częściej myć sito wyciskarki.

Twarde owoce i warzywa (np. marchewka i burak)

Wrzuć do Tuba podajnika
(klapka blisko)

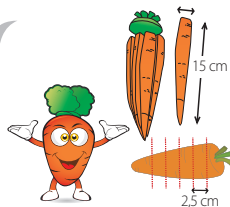
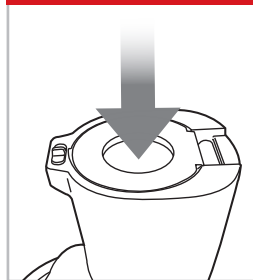

Twarde warzywa i owoce mogą przeciążyć silnik i doprowadzić do jego zgaśnięcia.



Przed wyciskaniem należy moczyć składniki w wodzie przez około 3 godziny i pociąć na odpowiednie kawałki.



Aby uzyskać jak największą objętość wyciskanego soku, używaj jako składników owoców o dużej zawartości wody.

WSKAZÓWKA: JAK CIĄĆ OWOCE I WARZYWA

- Pokrój składniki, by ich grubość nie przekraczała 2,5 cm, a długość 15 cm.
- Dla lepszego rezultatu, suche składniki (np. marchew) przed wyciskaniem mocz w zimnej wodzie przez ok. 30 minut.

WSKAZÓWKA: JAK WYCISKAĆ

- Składniki wkładaj powoli, po jednym kawałku.
- Reguluj prędkość wyciskania, tak aby wycisnąć z każdego kawałka maksimum soku.
- Aby zwiększyć objętość soku, używaj składników o dużej zawartości wody. Jeżeli zbiera się zbyt dużo piany, oddziel sok od piany za pomocą gęstego sitka.

Składniki włókniste i liściaste (seler naciowy, ananas, kapusta)

Składniki włókniste powinny być przycięte na krótsze kawałki przed wyciskaniem (maks. 3-4 cm)

Wrzuć do Tuba podajnika
(klapka blisko)

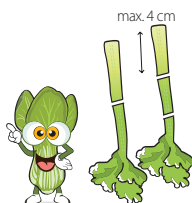
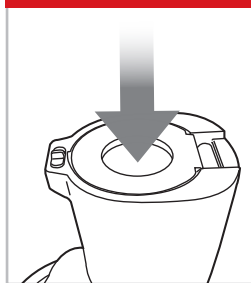

Przy wyciskaniu składników włóknistych lub liściastych nie gromadź więcej niż 0,5 kg podczas jednej tury). Jeżeli chcesz wycisnąć więcej rozmontuj i wymyj urządzenie co każde 500g.

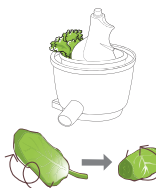

Jeżeli włókniste składniki owiną się dookoła śruby, rozmontuj wyciskarkę i usuń je ręcznie

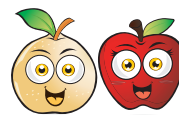

Najlepiej przeplataj wyciskanie składników włóknistych tymi bardziej soczystymi np. jabłkiem

WSKAZÓWKA: JAK PRZYGOTOWAĆ SKŁADNIKI

- Dla lepszego rezultatu, składniki liściaste przed wyciskaniem mocz w zimnej wodzie przez ok. 30 minut.
- Oddziel każdą łodygę i przekrój je, by długość nie przekraczała 10 cm.

WSKAZÓWKA: JAK PRAWIDŁOWO WYCISKAĆ

- Wrzucaj składniki powoli, po jednej sztuce na raz.
- Przed wrzuceniem kolejnych składników, sprawdź czy poprzednie zostały już usunięte.
- Składniki liściaste przed wrzuceniem należy zrolować

! Uwaga | Składniki włókniste podawane w zbyt szybkim tempie lub za dużych kawałkach mogą zaplątać się w jeden długi warkocz, uniemożliwiając dalszą pracę obrotową śruby wyciskarki.

JAK ROZEBRAĆ I WYCZYŚCIĆ

Przed rozebraniem wyciskarki do mycia wykonaj szybkie 2-3 minutowe płukanie ciepłą wodą – to w znacznym stopniu ułatwi ci dalszą pracę.

1 Wciśnij przycisk OFF (wyłącz) i odłącz kabel zasilający z gniazdka.

- Uwaga** |
- Zanim wyłączysz wyciskarkę, usuń z niej wszelkie pozostałości pulpy.
 - Czyszczenie wyciskarki będzie łatwiejsze, jeżeli po wyciśnięciu soku urządzenie popracuje jeszcze przez ok. 30 sekund.
 - Jeżeli pokrywa się zaklinowała, naciśnij przycisk REVERSE (wstecz) – OFF (wyłącz) – FORWARD (do przodu) w oznaczonym porządku, powtarzając czynność 2-3-krotnie, aż do odblokowania pokrywy. Następnie, w celu otwarcia pokrywy, połóż dłoń na jej górnej części, dociśnij i przekręć ją w kierunku przeciwnym do ruchu wskazówek zegara.

2 Aby otworzyć pokrywę bębna, przekręć ją w kierunku przeciwnym do ruchu wskazówek zegara.

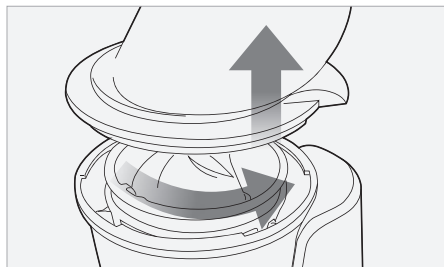

- Uwaga** | **NIE PRZENOŚ WYCISKARKI TRZYMAJĄC JĄ ZA MISĘ LUB POKRYWĘ.** Prawidłowo przenieś ją trzymając wyłącznie za bazę.

3 Zdejmij górną głowicę z obudowy silnika.

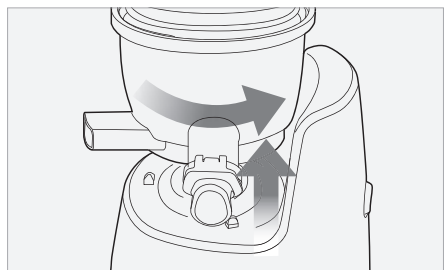

4 Wyjmij z miski zestaw złożony ze śruby, sitka oraz ruchomej obudowy sitka. Wyczyść szczoteczką, w którą wyposażone jest urządzenie.

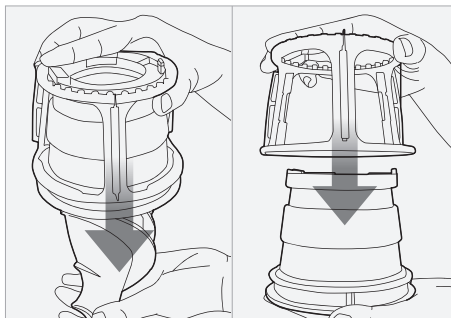

- Uwaga** |
- Myj wyciskarkę po każdym użyciu. Jeżeli resztki zaschną w urządzeniu, utrudni to jego demontaż oraz czyszczenie. Pozostawione nawarstwione resztki mogą obniżyć efektywność pracy urządzenia przy jego kolejnym użyciu.
 - Demontaż górnej części będzie łatwiejszy, jeżeli przepłuczysz ją pod bieżącą wodą, wkładając pod strumień wody.
 - Dokładnie wysusz spód śruby, w miejscu jego łączenia z metalowym cylindrycznym wałkiem na korpusie.

5 Włóż miskę pod bieżącą wodę, aby wyciągnąć uszczelkę silikonową i wyczyścić dzióbek do odprowadzania pulpy.

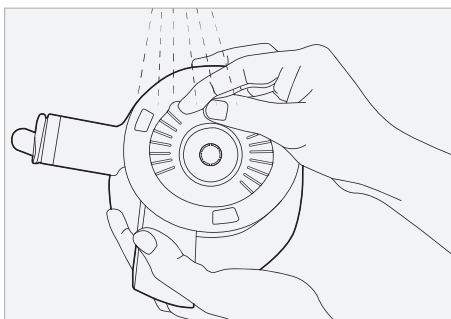

- Wskazówka** | Aby usunąć pozostałości składników, namocz miskę w roztworze ciepłej wody z sodą oczyszczoną lub z odrobiną wybielacza.

- 6** Obudowę śruby czyść pod bieżącą wodą za pomocą szczotki do naczyń. Wszelkie resztki zaklinowane w szczelinie śruby, na jej spodzie, usuwaj za pomocą twardej końcówki szczotki do czyszczenia.

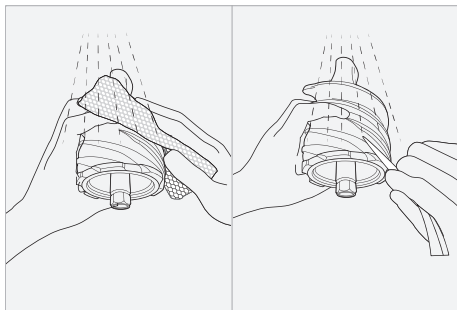

Wskazówka | Śrubę umyj szczotką bardzo dokładnie pod bieżącą wodą.

Przed ponownym użyciem całkowicie wysusz śrubę. Upewnij się, że nie pozostał na niej żaden osad.

Uwaga | Po wyciskaniu soków ze składników posiadających nasiona, nie zapomnij bardzo dokładnie wyczyścić szczeliny na spodzie śruby. Jeżeli zaniedbasz czyszczenie tej części elementu, może to zaburzyć pracę śruby i sitka, co może doprowadzić do uszkodzenia części.

- 7** Korpus należy czyścić wilgotnym miękkim ręcznikiem, a następnie go osuszyć.

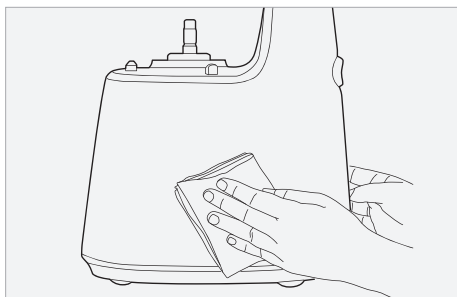

Uwaga | **WAŻNE**
Po każdym zdjęciu głowicy dokładnie oczyść z soku (wilgotną szmatką) trzpień napędowy wyciskarki. Zaschnięty sok może utrudniać demontaż urządzenia.
Korpus czyść wilgotną, a nie mokną ściereczką.

Płukanie

- 1** Zamknij zatyczkę, nalej wodę do miski i włącz wyciskarkę.



- 2** Po chwili otwórz zatyczkę, aby woda z miski mogła wypłynąć.

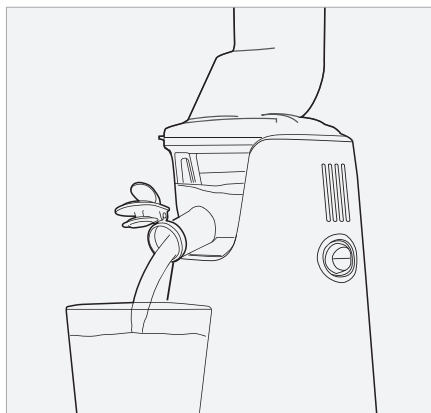

Wskazówka | Wyciskarki nie trzeba dokładnie czyścić w przerwach pomiędzy kolejnymi etapami wyciskania różnych soków. Dopiero po zakończeniu wyciskania urządzenie należy rozłożyć i dokładnie umyć.

CZYSZCZENIE CZĘŚCI SYLIKONOWYCH

Wskazówka | Obrotową obudowę sitka należy myć pod bieżącą wodą.

Po umyciu, obrotową obudowę sitka należy dokładnie osuszyć. Przed złożeniem górnej części upewnij się, że silikonowa uszczelka i silikonowy krążek zostały umieszczone i dociśnięte we właściwym położeniu.

Uwaga | Sok może kapać ze spodu miski, jeżeli silikonowa uszczelka i silikonowy krążek nie są odpowiednio dociśnięte i zamontowane.

Umyj i załóż silikonową szczotkę



Silikonowa szczotka

Aby umyć silikonową szczotkę, wyjmij ją z obrotowej obudowy sitka.

Po umyciu włóż ją w szczelinę, cienką wypustką skierowaną w dół, zgodnie z ilustracją.

Umyj i załóż silikonowy krążek



Silikonowy krążek

Aby umyć silikonowy krążek, wyjmij go z miski.

Po umyciu wciśnij krążek, stroną o mniejszej powierzchni skierowaną w dół.

Umyj i załóż silikonowy krążek



Zatyczka

Aby umyć zatyczkę, wyjmij ją z dzióbka do odprowadzania soku.

Po umyciu połącz zatyczkę z uszczelką do zatyczki, na dzióbku do odprowadzania soku.

Czyszczenie wnętrza miski

Odkręć spodnią podstawę miski i wyczyść ją od środka. Po wyczyszczeniu, upewnij się, że podstawa założona jest odpowiednią stroną.

Składanie podstawy wykonuj w odwrotnej kolejności do jej rozkładania.

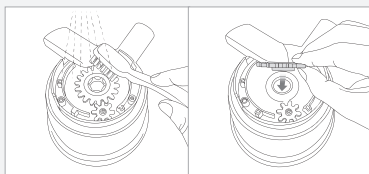

JAK UŻYWAĆ PRZYRZĄDU DO CZYSZCZENIA

*Produkty przedstawione na zdjęciach mogą różnić się nieznacznie od rzeczywistych produktów.

Wskazówka | Przyrząd ułatwia i przyspiesza proces czyszczenia. Po czyszczeniu należy go całkowicie wysuszyć.

1 Przytrzymaj przyrząd do czyszczenia jedną ręką i włóż do niego sitko.

Uwaga | Wsuwaj sitko do urządzenia aż do jego zatrzaśnięcia.

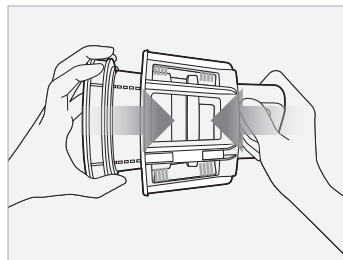

2 Aby umyć przyrząd do czyszczenia oraz sitko, obracaj je w różnych kierunkach, trzymając pod bieżącą wodą.

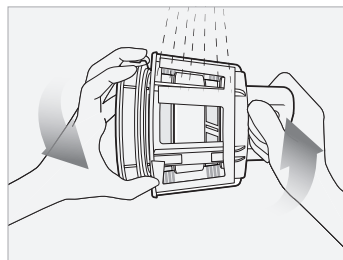

3 Bardzo dokładnie oplucz sitko pod bieżącą wodą wewnątrz i na zewnątrz.

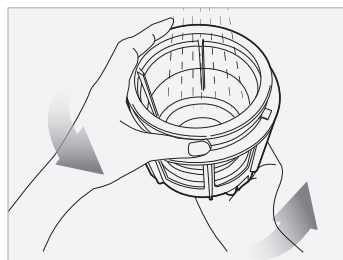

4 Po umyciu wyjmij sitko z przyrządu do czyszczenia. Przed schowaniem wysusz.

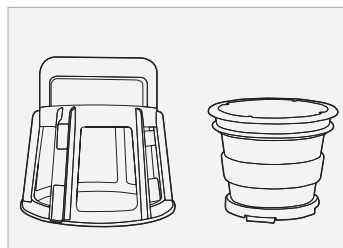

! Przed użyciem, należy upewnić się, że silikonowa osłonka jest właściwie zamocowana.

1 Aby zmontować zestaw górny, umieść ślimak i przystawkę do deserów w misie wyciskarki i zamknij pokrywę.

- ① Włóż przystawkę do deserów do miski ustawiając czerwone kropki ● przystawki i miski w jednej linii.
- ② Włóż ślimak do przystawki, jednocześnie go dociskając i lekko przekręcając.
- ③ Załóż pokrywę na misę ustawiając czerwone kropki ● w jednej linii. Następnie przekręć pokrywę zgodnie z ruchem wskazówek zegara, aż do jej zamknięcia.

※ Korzystając z przystawki do deserów, korek niekapek zawsze powinien być otwarty.

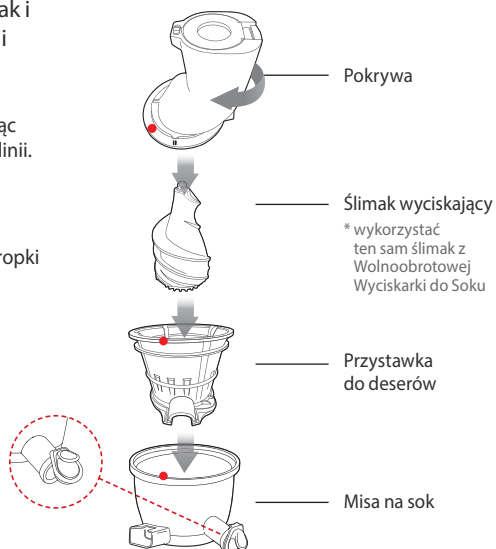

2 Umieść zmontowany zestaw górny na podstawie.

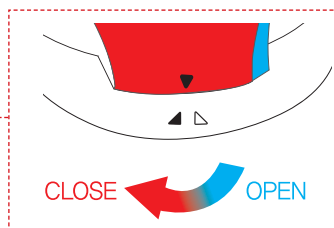
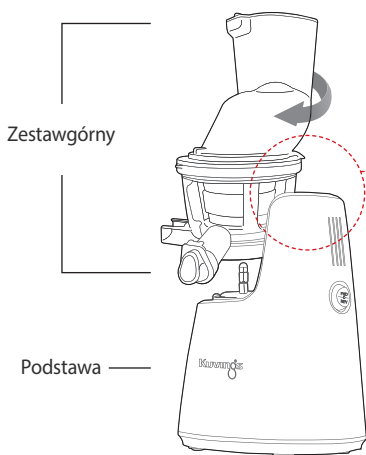

Symbol ▼ na pokrywie ustaw w linii z symbolem ▽ OPEN na podstawie, a następnie przekręć zgodnie z ruchem wskazówek zegara w stronę symbolu ▲ CLOSE.

! UWAGA

Przystawka do deserów jest stosowana wyłącznie z mrożonymi składnikami. W zależności od rodzaju składników, należy pozostawić je na 5 do 20 minut w celu rozmrożenia. Składniki należy wrzucać powoli, niewielkimi porcjami.



- ※ Nie stosować lodu, ani składników zawierających oleje roślinne lub zwierzęce. Może to spowodować uszkodzenie urządzenia.
- ※ Przed wyciśnięciem soku, składniki należy obrać ze skórki i usunąć z nich twarde nasiona i pestki.

JAK CZYŚCIĆ SILIKONOWĄ OSŁONKĘ

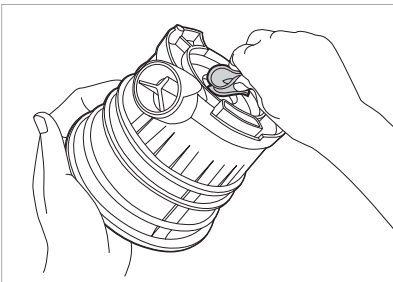

Silikonową osłonkę można wyjąć w celu jej wyczyszczenia. Po oczyszczeniu, należy założyć silikonową osłonkę w sposób przedstawiony na ilustracji.

Wskazówka | Ostrożnie załóż silikonową osłonkę, wyrównując wszystkie rowki i wypustki.

! Przed użyciem, należy upewnić się, że koszyk z silikonowymi wycieraczkami jest założony na sito.

1 Aby zmontować zestaw górny, umieść ślimak i sito z dużymi oczkami w misie wyciskarki i zamknij pokrywę.

- ① Załóż koszyk z silikonowymi wycieraczkami na sito, a te włóż do misy ustawiając czerwone kropki ● przystawki i misy w jednej linii.
- ② Włóż ślimak do sita, jednocześnie go dociskając i lekko przekręcając.
- ③ Załóż pokrywę na misę, ustawiając czerwone kropki ● w jednej linii. Następnie przekręć pokrywę zgodnie z ruchem wskazówek zegara, aż do jej zamknięcia.

※ Korzystając z przystawki do deserów, korek niekapek zawsze powinien być otwarty.

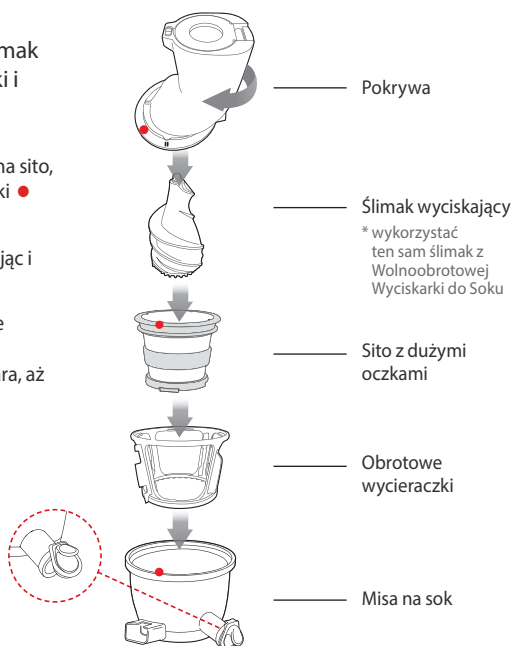

2 Umieść zmontowany zestaw górny na podstawie.

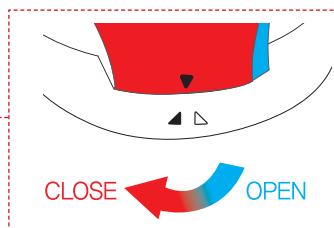
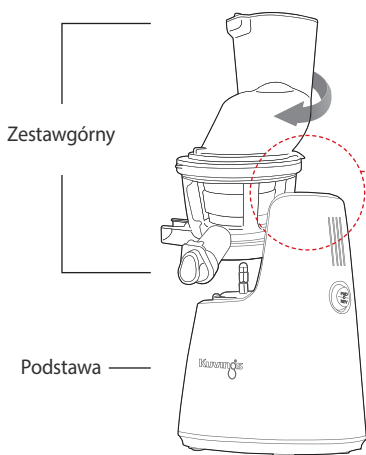

Symbol ▼ na pokrywie ustaw w linii z symbolem ▲ OPEN na podstawie, a następnie przekręć zgodnie z ruchem wskazówek zegara w stronę symbolu ▲ CLOSE.

! UWAGA

- Przed wyciśnięciem soku, składniki należy obrać ze skórki i usunąć z nich twarde nasiona i pestki.
- Wyciskając mrożone składniki upewnij się, że zostały one dokładnie rozmrożone.
- Nie stosować lodu, ani składników zawierających oleje roślinne lub zwierzęce. Może to spowodować uszkodzenie urządzenia.



JAK CZYŚCIĆ SILIKONOWĄ OSŁONKĘ



Silikonową osłonkę można wyjąć w celu jej wyczyszczenia. Po oczyszczeniu, należy założyć silikonową osłonkę w sposób przedstawiony na ilustracji.

Wskazówka | Ostrożnie załóż silikonową osłonkę, wyrównując wszystkie rowki i wypustki.

1 Aby zmontować zestaw górny, umieść ślimak i sito do koktajli w misie wyciskarki i zamknij pokrywę.

- ① Załóż koszyk z silikonowymi wycieraczkami na sito, a te włóż do misy ustawiając czerwone kropki ● przystawki i misy w jednej linii.
- ② Włóż ślimak do sita, jednocześnie go dociskając i lekko przekręcając.
- ③ Załóż pokrywę na misę, ustawiając czerwone kropki ● w jednej linii. Następnie przekręć pokrywę zgodnie z ruchem wskazówek zegara, aż do jej zamknięcia.

※ Aby uzyskać lepszy koktajl, korek niekapek powinien być zamknięty.



2 Umieść zmontowany zestaw górny na podstawie.

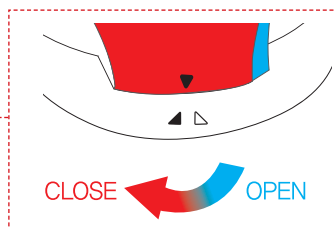
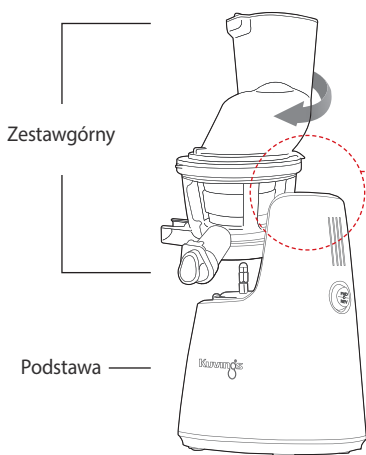

Symbol ▼ na pokrywie ustaw w linii z symbolem ▽ OPEN na podstawie, a następnie przekręć zgodnie z ruchem wskazówek zegara w stronę symbolu ▲ CLOSE.

! UWAGA

Używając zamrożonych składników, należy upewnić się, że przed użyciem zostaną one rozmrożone przez około 5 do 20 minut.

(Czas konieczny do rozmrożenia składników zależy od tego, jak długo przebywały one w zamrażarce i w jakiej temperaturze były przetrzymywane.)



Robiąc koktajl, należy dodawać mleko lub inne płyny naprzemiennie ze składnikami. Konsystencję koktajlu należy sprawdzać wzrokowo, spoglądając przez ścianki miski na sok. W razie potrzeby dodać więcej płynów.

- ※ Do wyciskarki nie należy wkładać składników takich jak lód, mięso, olej ani składników na bazie tłuszczu. Mogą one spowodować uszkodzenie elementów urządzenia.
- ※ Przed użyciem wyciskarki, składniki należy obrać z twardej skóry i usunąć twarde lub duże pestki oraz nasiona.

JAK CZYŚCIĆ SILIKONOWE WYCIERACZKI

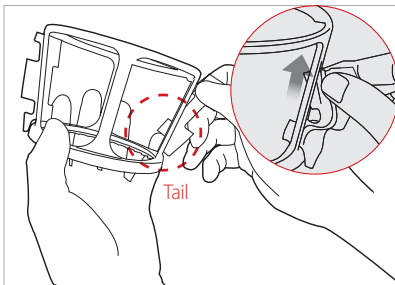

Silikonowe wycieraczki można wyjąć w celu ich wyczyszczenia. Po oczyszczeniu, należy je włożyć spowrotem do koszyka w sposób przedstawiony na ilustracji.

Wskazówka | Włóż wycieraczki tak, by ich ogonki s kierowane były ku dołowi.

■ Brak zasilania w wyciskarce.

- Upewnij się, że kabel zasilający jest prawidłowo podłączony.
- Upewnij się, że pokrywa bębna i miska są właściwie złożone.
- Upewnij się, że górna część i korpus są właściwie złożone.
- **Wyciskarka nie będzie działać, jeżeli wszystkie jej elementy nie są właściwie zmontowane.**

■ Mała objętość uzyskiwanego soku.

- Objętość uzyskiwanego soku zależy od zawartości wody w składnikach, która może być różna.
- Objętość uzyskiwanego soku będzie mniejsza, jeżeli składniki nie są świeże.
- Upewnij się, że uszczelka silikonowa jest odpowiednio mocno zamocowana.
- Jeżeli dany składnik zawiera mało wody, przed wyciskaniem należy go namoczyć.
- Jeżeli wyciskany składnik jest mały i ma miękkie pestki, wyciśnięcie kilku porcji może stopniowo zmniejszać objętość otrzymanego soku. Aby uzyskać najwięcej soku, w przerwach pomiędzy kolejnymi fazami wyciskania zdemontuj i umyj element górny urządzenia.
- **Na wydajność urządzenia i ogólną ilość uzyskiwanego soku może mieć wpływ osad z pestek osadzający się na dnie sitka.**

■ Sok zawiera zbyt dużo pulpy.

- Aby ograniczyć ilość drobnej pulpy w soku, czyść regularnie górne elementy wyciskarki.
 - Aby pozbyć się niechcianego miąższu, możesz przepuścić sok przez drobne sito.
 - Jeżeli śruba lub sito są uszkodzone i prowadzą do słabszej pracy urządzenia, zaleca się wymianę tych części.
- *Okres przydatności poszczególnych części do użycia może być różny, w zależności od sposobu użytkowania oraz wyciskanych składników.**

■ Nie można zamknąć pokrywy bębna.

- Upewnij się, że śruba jest do końca wciśnięta do sitka. Umożliwi to prawidłowe zamknięcie pokrywy.
- *Zamknięcie pokrywy może sprawiać kłopoty w momencie, gdy szczelina na spodzie śruby nie jest dokładnie oczyszczona z resztek składników.**

■ Dziwne odgłosy podczas pracy wyciskarki.

- Upewnij się, że części zostały właściwie połączone. Spróbuj ponownie poskładać części i sprawdź, czy urządzenie nadal wydaje dziwne odgłosy.
- Nie używaj niezaladowanej wyciskarki tzn. bez składników, czy płynu.
- **Włączanie wyciskarki bez składników może prowadzić do uszkodzenia śruby.**
- Włączanie wyciskarki bez składników lub płynu może prowadzić do uszkodzenia urządzenia i powoduje zwiększenie poziomu hałasu.
- Odgłos tarcia dochodzący ze śruby i sitka ustanie po włożeniu składników do wyciskarki.
- Jeżeli słyszysz odgłos pomimo załadowania składników, sprawdź rozmiar składników. Przygotowując składniki, staraj się nie przekraczać 2.5 cm grubości pojedynczego składnika.
- Rozmiar składników może być mniejszy w zależności od rodzaju składnika.
- **Urządzenie może działać głośniejsze, jeżeli zostało ustawione na pochylej powierzchni. Zawsze stawiaj wyciskarkę na równej, poziomej powierzchni.**

■ Wyciśnięta pulpa zawiera w sobie dużo wody.

- W początkowej fazie wyciskania pulpa może zawierać w sobie wodę.
- Jakość składników może wpływać na konsystencję wyciśniętej pulpy. Dotyczy to w szczególności przypadku, gdy składniki nie są świeże, wówczas w wyciśniętym soku znajduje się więcej pulpy.

■ Miska trzęsie się w trakcie pracy.

- Śruba i sitko odpowiadające za cięcie i ściskanie składników ustawione są w ten sposób, że pracując powodują wibracje.
- Górna część może wpadać w większe wibracje, jeżeli do urządzenia wkładasz składniki zbudowane z twardych włókien.

■ Wyciskarka przestała działać w trakcie pracy.

- Sprawdź kabel zasilający i upewnij się, że jest prawidłowo podłączony.
- Sprawdź, czy wszystkie części są prawidłowo połączone.
- Przeładowanie wyciskarki może spowodować jej zatrzymanie.
- Jeżeli powodem zatrzymania wyciskarki jest przeładowanie składnikami, wciśnij przycisk REVERSE (wstecz) – OFF (wyłącz) – FORWARD (do przodu) w podanej kolejności, powtarzając te czynności 2-3-krotnie.
- **Przycisk w pozycji REVERSE powoduje wypychanie składników z powrotem do góry. Przycisk w pozycji FORWARD powoduje wciąganie składników do urządzenia.**
- Jeżeli wyciskarka po ponad 30-minutowym użytkowaniu przestanie działać wskutek przeciążenia, pozostaw ją na czas od 30 minut do 1 godziny, aby ostygła.
- Usuwać twarde pestki ze składników, zanim włożysz je do urządzenia. Twarde pestki mogą uszkodzić wyciskarkę.

■ Sok rozwarstwa się.

- W zależności od gęstości składników, z czasem wyciśnięty sok zaczyna się rozwarstwiać. Proces ten różni się od procesu utleniania, zachodzącego przy wyciskaniu soków w wysokoobrotowych sokowirówkach.

■ Nie można zdjąć pokrywy bębna.

- Po zakończeniu procesu wyciskania, wyciskarka powinna pracować jeszcze przez kolejne 30 sekund. Dzięki temu usuniesz z urządzenia resztki pulpy.
- Jeżeli w górnej części urządzenia pozostało dużo pulpy, możesz mieć problemy z otwarciem pokrywy. W takie sytuacji wciśnij przycisk REVERSE (wstecz) – OFF (wyłącz) – FORWARD (do przodu) w podanej kolejności, powtarzając te czynności 2/3-krotnie. Następnie połóż obie ręce na pokrywie i mocno dociśnij ją do dołu jednocześnie przekręcając w celu otwarcia.
- **W zależności od użytych składników, przelej otwór wsadowy wodą, aby przepłukać mechanizm z resztek i ponów próbę otwarcia pokrywy.**

■ Sok spływa po korpusie.

- Jeżeli uszczelka silikonowa na spodzie miski nie została prawidłowo zamocowana, sok może wyciekać na korpus wyciskarki. Zanim połączysz ze sobą części urządzenia, upewnij się, że uszczelka silikonowa została prawidłowo założona.

■ Czy do wyciskarki można wkładać składniki z twardymi włóknami?

- Składniki takie jak seler i imbir zbudowane są z długich włókien, które mogą owinać się wokół śruby i obniżyć wydajność urządzenia. Wyciskając włókniste składniki, nie należy wyciskać jednorazowo więcej niż 0,5 litra soku. Po uzyskaniu takiej ilości soku, zanim ponownie użyjesz wyciskarki, dokładnie umyj górną część urządzenia.

■ Elementy wyciskarki się przebarwiły.

- Jeżeli nie umyjesz wyciskarki bezpośrednio po jej użyciu, resztki pulpy pozostałe wewnątrz górnego elementu urządzenia mogą przyschnąć, co może utrudnić czyszczenie elementu i jego demontaż. Może to również mieć wpływ na obniżenie wydajności urządzenia.
- Składniki bogate w karotenoidy (np. marchewka, szpinak) mogą zafarbować plastikowe części. Jeżeli części zafarbowały od karotenoidów, wetrzyj w zafarbowane miejsca olej roślinny i użyj do ich wyczyszczenia łagodnego detergentu.
- **Oleju roślinnego używaj wyłącznie do czyszczenia części przebarwionych. Nie stosuj oleju roślinnego do czyszczenia śruby lub sitka. Jeżeli olej roślinny lub tłuszcz zwierzęcy dostanie się do śruby lub na sitko, może obniżyć wydajność wyciskarki i doprowadzić do uszkodzenia elementów.**
- Silikonowe elementy znajdujące się w elemencie górnym można wyciągnąć i wówczas dokładnie wyczyścić.

■ Czy można używać wyciskarki do innych celów niż wyciskanie soków?

- Wyciskarkę zaprojektowano do wyciskania soków z owoców i warzyw.
- Nie używaj wyciskarki do wyciskania oleju roślinnego.
- Nie wyciskaj w wyciskarce składników zawierających duże ilości oleju roślinnego lub zwierzęcego.
- Jeżeli olej roślinny lub tłuszcz zwierzęcy dostanie się do śruby lub na sitko, może obniżyć wydajność wyciskarki i doprowadzić do uszkodzenia elementów.

DANE TECHNICZNE

Produkt	Wyciskarka do soku
Model	NS-726CEC, NS-726CBC2
Napięcie	AC220-240V, 50/60Hz
Pobór prądu	240W
Maksymalny czas ciągłej pracy	Do 30 min
Waga	6.6kg
Wymiary	228 x 209 x 450 (mm)
Producent	NUC Electronics Co., Ltd.
Typ produktu	Wyciskanie wolnoobrotowe
Origin	Made in Korea

Kuving's®