

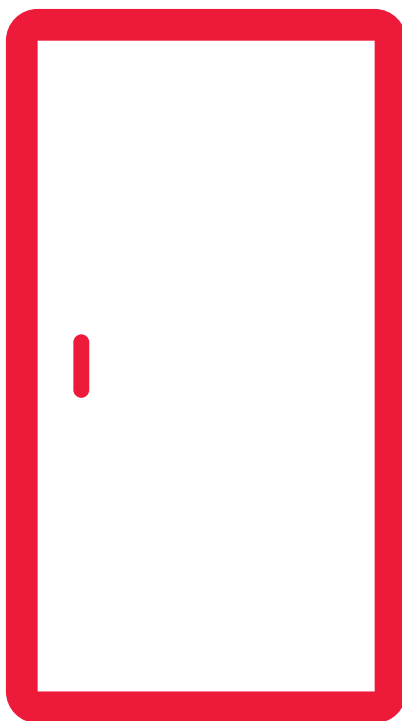

Fridge

- LV Lietošanas Pamācība
- LT Naudojimo Instrukcija
- CZ Návod k Obsluze
- HU Használati Utasítás
- PL Przewodnik Uzywania
- SK Návod na Obsluhu
- BG Инструкции за Употреба
- RO Manual de Utilizare
- HR Upute za Uporabu
- SB Uputstva za upotrebu
- SL Navodila za Uporabo
- GR Οδηγίες Χρήσης



Single Door

SJ-LC41CHDI2-EU

SJ-LC41CHDW2-EU

Satura rādītājs

1. NODAĻA. VISPĀRĪGI BRĪDINĀJUMI	2
2. NODAĻA. LEDUSSKAPIS.....	5
3. NODAĻA. LEDUSSKAPJA LIETOŠANA.....	7
4. NODAĻA. NORĀDES PAR PĀRTIKAS UZGLABĀŠANU.....	11
5. NODAĻA. DURVJU VĒRŠANAS VIRZIENA MAIŅA	11
6. NODAĻA. PROBLĒMU NOVĒRŠANA.....	11
7. NODAĻA. PADOMI PAR ENERĢIJAS TAUPIŠANU	13

Ledusskapis atbilst pašlaik spēkā esošajām prasībām par drošību. Nepareiza lietošana var radīt traumas un īpašuma bojājumus. Lai neradītu bojājumus, pirms ledusskapja pirmās lietošanas reizes rūpīgi izlasiet šis lietotāja rokasgrāmatas saturu. Tā ietver svarīgu ledusskapja drošības informāciju par uzstādīšanu, drošību, lietošanu un tehnisko apkopi. Saglabājiet šo rokasgrāmatu turpmākai uzziņai.

1. NODAĻA. VISPĀRĪGI BRĪDINĀJUMI



BRĪDINĀJUMS. Neaizsedziet ledusskapja ventilācijas atveres.



BRĪDINĀJUMS. Nelietojiet mehāniskas ierīces vai cita veida iekārtas, lai paātrinātu atkausēšanas procesu.



BRĪDINĀJUMS. Ledusskapja iekšpusē nelietojiet citas elektriskās ierīces.



BRĪDINĀJUMS. Nebojājiet dzesētāja kontūru.

BRĪDINĀJUMS. Lai neradītu traumas un bojājumus, šī ierīce ir jāuzstāda atbilstoši ražotāja norādījumiem.

BRĪDINĀJUMS: Novietojot ierīci, pārlicinieties, vai elektrības vads nav iesprostots vai bojāts.

BRĪDINĀJUMS: Nenovietojiet vairākas portatīvās ligzdas vai portatīvos barošanas blokus ierīces aizmugurē.



Simbols ISO 7010 W021

Pastāv aizdegšanās risks/viegli uzliesmojoši materiāli



Šajā ledusskapī izmantotais dzesētāja nelielais daudzums ir videi draudzīgs R600a (izobutāns) un ir uzliesmojošs un sprādzienbīstams, ja tiek aizdedzināts slēgtā telpā.

* Pārnēsājot un novietojot ledusskapi, nesabojājiet dzesētāja gāzes kontūru.

* Ledusskapja tuvumā neuzglabājiet nekāda veida tvertnes ar uzliesmojošiem materiāliem, piemēram, aerosola balonus vai ugunsdzēsības aparātu uzpildes tvertnes.

* Šī ierīce ir paredzēta lietošanai mājāsaimniecībā un līdzīgās vietās:, piemēram:

- darbnīcu, biroju un citu darba telpu personāla virtuvēs;
- brīvdienu mājās un viesnīcās, moteļos un citās apdzīvotās vietās klientu lietošanai;
- gultasvietas un brokastu tipa vietās;
- sabiedriskās ēdināšanas un līdzīga veida nekomerciālās telpās.

* Ledusskapja lietošanai ir nepieciešama 220–240 V, 50 Hz strāvas padeve. Nelietojiet cita veida strāvas padevi. Pirms ledusskapja pievienošanas pārlicinieties, vai informācija

1. NODAĻA. VISPĀRĪGI BRĪDINĀJUMI

uz tehnisko datu plāksnītes (spriegums un pievienotā noslodze) atbilst strāvas padeves tīkla datiem. Ja rodas šaubas, sazinieties ar kvalificētu elektriķi.

- * Bērni, kuri ir jaunāki par 8 gadiem, un cilvēki ar fiziskiem, kustību vai garīgiem traucējumiem vai cilvēki bez pieredzes un zināšanām šo ierīci drīkst lietot tikai citu personu uzraudzībā vai tad, ja ir sniegti norādījumi par drošu ierīces lietošanu un tie izprot saistīto apdraudējumu. Bērni nedrīkst spēlēt ar ierīci. Tīrīšanu un tehnisko apkopi nedrīkst veikt bērni bez uzraudzības.
- * Bojāts strāvas vads/kontaktdakša var radīt aizdegšanos vai elektrošoku. Bojātās daļas ir jānomaina. To drīkst darīt tikai kvalificēta persona.
- * Šī iekārta nav paredzēta izmantošanai augstumā, kas pārsniedz 2000 m.

1. NODAĻA. NORĀDĪJUMI PAR DROŠĪBU

Likvidēšana

- Visi lietotie iepakojumi un materiāli ir videi draudzīgi un pārstrādājami. Visus iepakojumus likvidējiet videi draudzīgā veidā. Lai uzzinātu vairāk, sazinieties ar vietējo varas iestādi.
- Kad ierīce tiek nodota metālūžņos, nogrieziet strāvas vadu un likvidējiet kontaktdakšu un vadu. Atslēdziet durvju aizbīdni, lai novērstu bērnu iesprūšanu tajā.
- Nogriezta kontaktdakša, kas tiek pievienota 16 ampēru strāvas padeves kontaktligzdai, var radīt nopietnu drošības apdraudējumu (elektrošoku). Pārlicinieties, vai nogriezta kontaktdakša tiek likvidēta drošā veidā.

Nolietotās ierīces likvidēšana



Šis simbols uz izstrādājuma vai iepakojuma norāda, ka izstrādājumu nedrīkst izmest sadzīves atkritumos. Tā vietā tas ir jānogādā elektrisko un elektronisko ierīču savākšanas un pārstrādes vietā. Materiālu pārstrāde palīdz taupīt dabas resursus. Lai uzzinātu papildinformāciju par šī izstrādājuma pārstrādi, sazinieties ar vietējo varas iestādi, mājsaimniecības atkritumu savākšanas uzņēmumu vai veikalu, kura ierīce tika iegādāta.

Lai iegūtu informāciju par elektrisko un elektronisko ierīču likvidēšanu, to atkārtoti lietojot, pārstrādājot un atjaunojot, sazinieties ar vietējo varas iestādes.

Piezīmes.

- Pirms ierīces uzstādīšanas un lietošanas rūpīgi izlasiet lietošanas rokasgrāmatas saturu. Mēs neuzņemamies atbildību par bojājumiem, kas radušies nepareizas lietošanas dēļ.
- Ievērojiet visus uz ierīces un lietošanas rokasgrāmatā sniegtos norādījumus un novietojiet šo rokasgrāmatu drošā vietā, lai izmantotu to problēmu risināšanai, kas var rasties nākotnē.
- Šī ierīce ir paredzēta lietošanai mājsaimniecībās, un to drīkst lietot tikai mājas apstākļos un tai paredzētajā veidā. Tā nav paredzēta komerciālai lietošanai vai plaša mērķa lietojumam. Ja ierīce tiek lietota šādiem mērķiem, garantija tiek atcelta un mūsu uzņēmums neuzņemas atbildību par zaudējumiem, kuri var rasties.
- Šī ierīce ir paredzēta lietošanai mājās, un tā ir piemērota tikai pārtikas atdzesēšanai/uzglabāšanai. Tā nav piemērota komerciālai vai plaša mērķa lietojumam un/vai citu vielu, kas nav pārtika, uzglabāšanai. Mūsu uzņēmums neuzņemas atbildību par zaudējumiem, kas radušies nepareizas lietošanas gadījumā.

Brīdinājumi par drošību



- Nepievienojiet ledusskapi strāvas padeves tīklam, izmantojot pagarinātāju.
- Neizmantojiet kontaktdakšas adapteri.
- Bojāts strāvas vads/kontaktdakša var radīt aizdegšanos vai elektrošoku. Bojātās daļas ir jānomaina. To drīkst darīt tikai kvalificēta persona.
- Strāvas vadu nedrīkst pārmērīgi locīt.
- Nedrīkst pieskarties strāvas vadam/kontaktdakšai ar slapjām rokām, jo tādā veidā var rasties īssavienojuma elektrošoks.
- Kad ierīce durvis ir aizvērtas, rodas vakuums. Nogaidiet 1 minūti pirms to atkārtotas atvēršanas.
- Šai ierīcei ir viegli atvērt durvis. Šai ierīcei var rasties neliela kondensācija šajā rajonā un jūs varat to novērst.

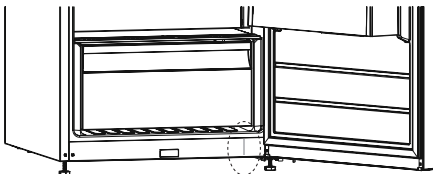

Informācija par uzstādīšanu

Pirms ledusskapja izpakošanas un pārvietošanas veltiet laiku, lai iepazītos ar tālāk norādītajiem punktiem.

- Nenovietojiet to tiešos saules staros un jebkādu karstuma avotu, piemēram, radiatoru, tuvumā.
- Ierīce ir jānovieto vismaz 50 cm attālumā no krāsnīm, gāzes plītiem un sildītājiem, un tai ir jāatrodas vismaz 5 cm attālumā no elektriskajām krāsnīm.
- Nepakļaujiet ledusskapi mitruma un lietus iedarbībai.
- Ledusskapis ir jānovieto vismaz 20 mm attālumā no cita ledusskapja.
- Ledusskapja augšpusē ir nepieciešama brīva vieta vismaz 150 mm. Uz ledusskapja novietojiet nekādus priekšmetus.
- Lai garantētu drošu darbību, svarīgi ir ledusskapi novietot droši un līdzsvaroti. Pielāgojamās kājas lieto, lai nolīmeņotu ledusskapi. Pirms pārtikas ievietošanas pārlicinieties, vai ierīce ir nolīmeņota.
- Pirms ierīces lietošanas ieteicams visus plauktus un paplātes iztīrīt ar drāniņu, kas samitrināta ar silta ūdens un nātrija bikarbonāta vienas tējkarotes šķīdumu. Pēc tīrīšanas noskalojiet ar siltu ūdeni un nosusiniet.
- Uzstādiēt tos, izmantojot plastmasas vadotnes, kuras atrodamas ierīces aizmugurē. Pagnieziet tās par 90 grādiem (kā parādīts attēlā). Tādā veidā tiks novērsta kondensatora saskare ar sienu.
- Ledusskapis ir jānovieto pie sienas attālumā, kas nepārsniedz 75 mm.

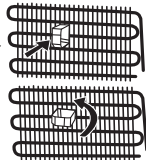

Pirms ledusskapja lietošanas



- Pirms ledusskapja uzstādīšanas pārbaudiet, vai nav redzamu bojājumu. Neuzstādiēt un nelietojiet ledusskapi, ja tas ir bojāts.
- Ja ledusskapi lietojat pirmo reizi, pirms strāvas padeves pieslēgšanas vismaz 3 stundas turiet to vertikālā pozīcijā. Tādā veidā tiek nodrošināta efektīva lietošana un novērsta kompresora bojājumu iespējamība.
- Ledusskapi lietojot pirmo reizi, var būt jūtama smaka. Tā ir normāla parādība un izzudīs, līdzko ledusskapis sāks dzesēt.

2. NODAĻA. LEDUSSKAPIS

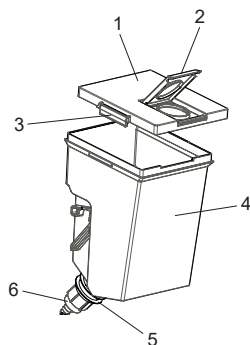
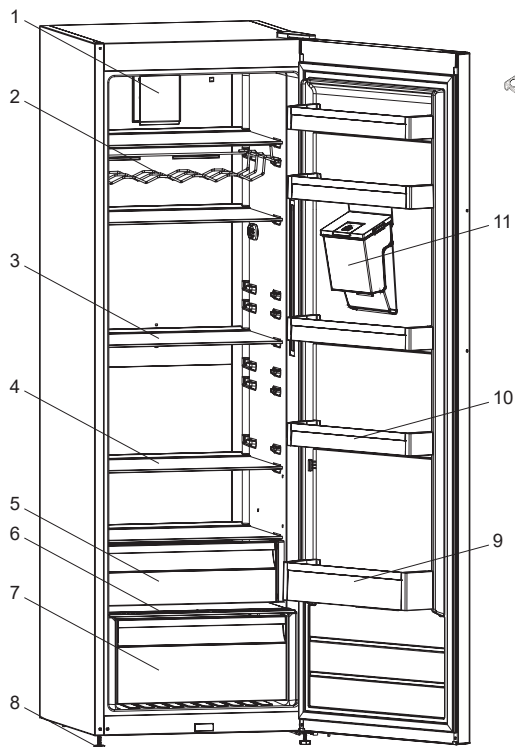

Īdens tvertņu grupa

- 1) Tvertnes pārsegs
- 2) Īdens tvertnes augšējais pārsegs
- 3) Sānos fiksējamie pārsegi
- 4) Īdens tvertne
- 5) Blīvgredzens
- 6) Krāna komplekts

- 1) Turbo ventilators *
- 2) Vīna pudeļu plaukts *
- 3) Ledusskapja plaukti *
- 4) Adapti-Shelf
- 5) Atdziesēšanas nodalījums *
- 6) Augļu un dārzeņu nodalījuma pārsegs
- 7) Augļu un dārzeņu nodalījums
- 8) Regulēšanas kājas
- 9) Pudeļu plaukts
- 10) Durvju plaukti / Adapti-Lift Pacelšanas durvjuplaukts
- 11) Īdens tvertne *

* Dažiem modeļiem

Šim attēlam ir tikai informatīva nozīme, lai parādītu dažādas ierīces detaļas un piederumus.
Atkarībā no ierīces modeļa detaļas var atšķirties.

2. NODAĻA. LEDUSSKAPIS

Priekšējais ūdens padeves komplekts

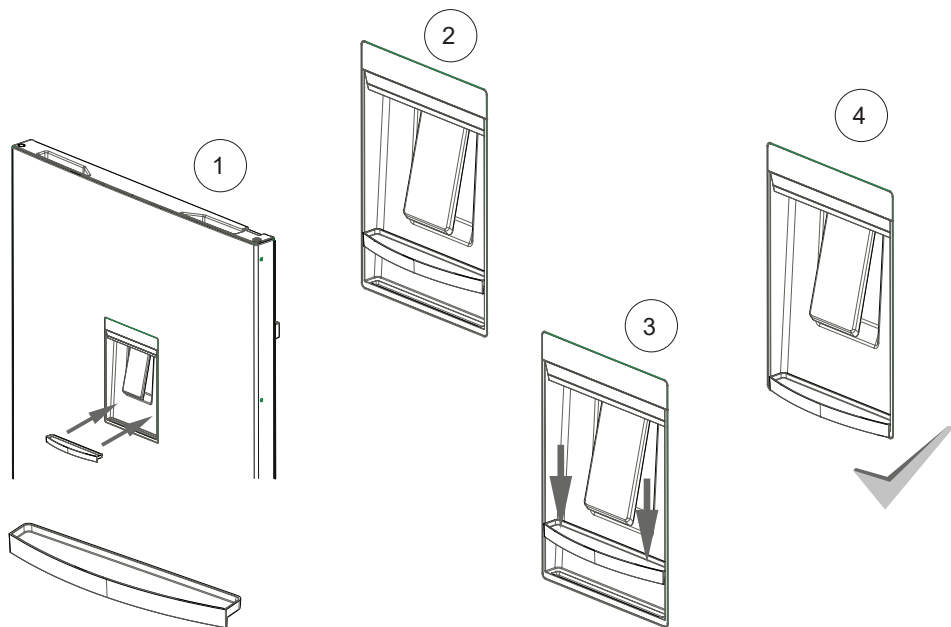
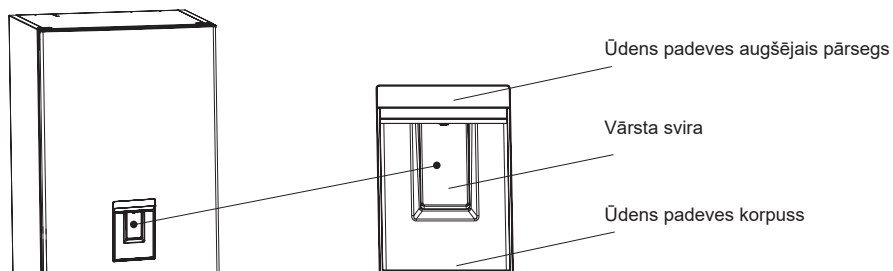

3. NODAĻA. LEDUSSKAPJA LIETOŠANA

Informācija par tehnoloģiju No-Frost

No-frost ledusskapji atšķiras no citiem statistiskajiem ledusskapjiem ar savu darbības principu.

Parastos ledusskapjos mitrums, kas tajos iekļūst durvju atvēršanas dēļ un pārtikā esošais mitrums izraisa sasalšanu gaisa kanāla aizmugurē. Lai atkausētu sarmu un ledu gaisa kanāla aizmugurē, ledusskapis ir periodiski jāizslēdz, jānovieto pārtika, kas jāuztur atdzesēta atsevišķi dzesētā vietā. Šī situācija pilnībā atšķiras No-Frost ledusskapjiem. Sausais un aukstais gaiss tiek pūsts ledusskapja nodalījumā viendabīgi un vienmērīgi no vairākiem punktiem, izmantojot pūtēja ventilatoru. Aukstais gaiss, kas tiek viendabīgi un vienmērīgi izkliedēts starp plauktiem dzesē pārtiku vienlīdzīgi un vienmērīgi, tādējādi novēršot mitrumu un sasalšanu. Līdz ar to No-Frost ledusskapji papildus to lielajai ietilpībai un stilīgajam izskatam nodrošina vienkāršu lietošanu.

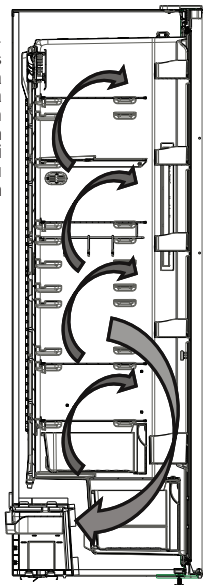

Displejs un vadības panelis

Vadības paneļa izmantošana

1. Ledusskapja temperatūras iestatīšana
2. Īpašas atdzesēšanas režīma indikators
3. Ekonomiskā režīma indikators
4. Brīdinājuma indikators
5. Funkciju bloķēšanas režīma indikators
6. Režīma pārslēgs
7. Vērtības samazināšana
8. Vērtības palielināšana
9. Funkciju bloķēšanas pārslēgs

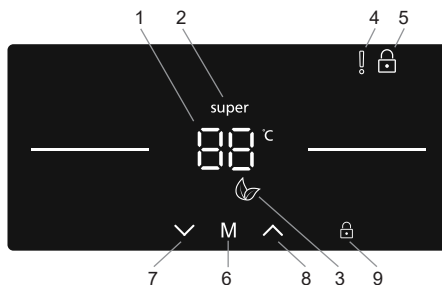

Ledusskapja ekspluatācija

Īpašas atdzesēšanas režīms

Nolūks

- Liela daudzuma pārtikas atdzesēšanai un uzglabāšanai ledusskapī.
- Ātrai dzērienu atdzesēšanai.

Izmantošanas paņēmieni

- Atkārtoti spiediet samazināšanas pogu (#7 vadības paneļa shēmā), līdz parādās "īpašas atdzesēšanas" logotips (#2)
- Pēc režīma "īpaša atdzesēšana" iestatīšanas tiks ieslēgts skaņas signāls, lai apstiprinātu režīma ieslēgšanu.
- Pēc skaņas signāla ekrānā tiks parādīta pēdējā ledusskapja temperatūra.



Šī režīma darbības laikā:

- Kad darbojas režīms "īpaša atdzesēšana", nevar izvēlēties ekonomijas režīmu.
- Lai deaktivizētu režīmu "īpaša atdzesēšana" mode, varat nospiegt temperatūras iestatījuma palielināšanas pogu (#8).

PIEZĪME: Atkarībā no apkārtējās vides temperatūras režīms "īpaša atdzesēšana" tiks automātiski atcelts, kad ledusskapis būs sasniedzis nepieciešamo temperatūru.

3. NODAĻA. LEDUSSKAPJA LIETOŠANA

Ekonomijas režīms

Nolūks

Enerģijas taupīšana. Ja ledusskapis tiek lietots retāk (netiek bieži atvērtas ledusskapja durvis), vai arī dodaties brīvdienās, programma "Ekonomija" varēs nodrošināt optimālu temperatūru, vienlaikus taupot elektroenerģiju.

Izmantošanas paņēmieni

- Spiediet režīma atlasēšanas pogu (#6 vadības panela shēmā), līdz parādās "Ekonomijas režīma" ikona (#3).
- Ja neviena poga netiks nospiesta vienu sekundi, režīms tiks iestatīts. Ekonomiskā režīma simbols nomirgos 3 reizes.
- Pēc skaņas signāla tiks parādīts ledusskapja temperatūras iestatījums (#1) "E".
- Ekonomiskā režīma simbols un E degs, kamēr režīms tiks pabeigts.



Šī režīma darbības laikā:

- Ir iespējams regulēt ledusskapja temperatūru, tomēr to nevarēs izdarīt, kamēr darbojas ekonomijas režīms. Kad ekonomijas režīms atcelts tiks aktivizētas izvēlētā iestatījuma vērtība, un temperatūra tiks noregulēta.
- Varat izvēlēties režīmu "Īpaša atdzesēšana", taču tad ekonomijas režīms tiks automātiski atcelts.
- Ekonomijas režīmu var atcelt, nospiežot pogu (#6).

Ekrāna saudzēšanas režīms

Nolūks

Šis režīms taupa enerģiju, izslēdzot visu vadības panela apgaismojumu, kad panelis nav aktīvs.

Izmantošanas paņēmieni

- Ekrāna saudzēšanas režīms tiks ieslēgts automātiski pēc 30 sekundēm.
- Ja nospiedīsiet kādu pogu, kamēr vadības panela apgaismojums ir izslēgts, displejā tiks parādīti pašreizējie iestatījumi, lai jautu veikt nepieciešamās izmaiņas.
- Ja 30 sekundes neatceļsit ekrāna saudzēšanas režīmu vai nenospiedīsiet kādu taustiņu, vadības panela apgaismojums neiedegsies.



Ekrāna saudzēšanas režīma izslēgšana

- Lai atceltu ekrāna saudzēšanas režīmu, vispirms jānospiež kāds taustiņš, lai aktivizētu taustiņus, un pēc tam 3 sekundes jānospiež un jātur nospiesta režīma atlasēšanas poga (#6).
- Lai aktivizētu ekrāna saudzēšanas režīmu, vienlaikus ir jānospiež režīma poga 3 sekundes
- Lai atkal ieslēgtu ekrāna saudzēšanas režīmu, 3 sekundes turiet nospiestu režīma atlasēšanas pogu (#6).

Funkciju bloķēšanas režīms

Nolūks

Funkciju bloķēšanas režīmu var ieslēgt, lai nepieļautu nejaušas ledusskapja iestatījumu izmaiņas.

Funkciju bloķēšanas režīma ieslēgšana

5 sekundes turiet nospiestu funkciju bloķēšanas režīma atlasēšanas pogu (#9). Kad režīms ir atlasīts, displejā tiek parādīts slēdzenes simbols (#5).

Funkciju bloķēšanas režīma atcelšana

5 sekundes turiet nospiestu funkciju bloķēšanas režīma atlasēšanas pogu (#9).

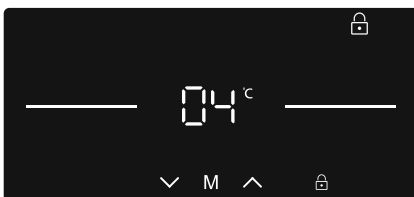

Durvju atvēršanas brīdinājuma funkcija

Ja ledusskapja durvis ir vaļā ilgāk par 2 minūtēm, atskan brīdinājuma signāls.

Dzesētāja temperatūras iestatījumi

- Izmantojiet samazināšanas vai palielināšanas pogu (#7/#8), lai iestatītu temperatūru (8, 7, 6, 5, 4, 3, 2 °C un režīmu "Īpaša atdzesēšana").
- Ja ir ieslēgts režīms "Īpaša atdzesēšana" vai "Ekonomija", temperatūra nemainīsies, kamēr netiks atcelts režīms.

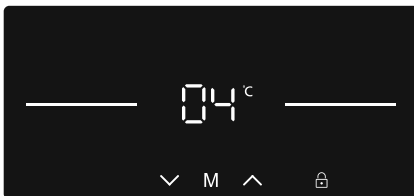

3. NODAĻA. LEDUSSKAPJA LIETOŠANA

Ieteicamās temperatūras vērtības dzesētājam

Kad regulēt	Iekšējā temperatūra (°C)
Ledusskapja dzesēšanai ar minimālu kapacitāti	8.
Parastos lietošanas apstākļos	4, 5, 6
Ledusskapja dzesēšanai ar maksimālu kapacitāti	2.

Temperatūras iestatījumu brīdinājumi

- Apkārtējās vides temperatūra, tikko ievietotās pārtikas temperatūra un tas, cik bieži tiek atvērtas durvis, ietekmē ledusskapja nodalījuma temperatūru. Ja nepieciešams, mainiet temperatūras iestatījumu.
- Nav ieteicams ledusskapi lietot vietās, kur temperatūra ir zem 10 °C.
- Temperatūras iestatījums ir jāveic, ņemot vērā, cik bieži tiek atvērtas un aizvērtas ledusskapja durvis, cik bieži ledusskapi tiek ievietota pārtika, apkārtējo vidi, kurā tiek novietota ierīce, un tās novietojums.
- Ieteicams pirms pirmās ledusskapja lietošanas to nepārtraukti darbināt 24 stundas, lai nodrošinātu, ka tā ir pilnībā atdzesēta. Šajā laikā neatveriet ledusskapja durvis un neievietojiet pārtiku.
- Ledusskapi ir iebūvēta 5 minūšu aizkaves funkcija, kas paredzēta kompresora bojājumu novēršanai. Kad ledusskapim tiek piegādāta strāva, tas sāk darboties pēc 5 minūtēm.
- Ledusskapis ir paredzēts lietošanai standartos noteiktajā apkārtējās vides temperatūras diapazonā atbilstoši uz informācijas uzlīmes norādītajai klimata klasei. Lai dzesēšana notiktu efektīvi, nav ieteicams ledusskapi lietot apkārtējā vidē, kur temperatūra ir ārpus norādītā diapazona.
- Šī ierīce ir paredzēta lietošanai apkārtējās vides temperatūras diapazonā 10°C – 43°C.

Klimata klase	Apkārtējās vides temperatūra °C
T	No 16 līdz 43 (°C)
ST	No 16 līdz 38 (°C)
N	No 16 līdz 32 (°C)
SN	No 10 līdz 32 (°C)

Temperatūras indikators

Lai palīdzētu labāk iestatīt ledusskapi, tas ir aprīkots ar temperatūras indikatoru, kas ir novietots aukstākajā vietā.

Lai ledusskapi labāk uzglabātu pārtiku, it īpaši aukstākajā zonā, pārliecinieties, vai temperatūras indikators rāda ziņojumu "OK" (Labi). Ja ziņojums "OK" (Labi) netiek rādīts, tas nozīmē, ka temperatūra nav iestatīta pareizi.

Var būt grūti saskaņot indikatoru, tādēļ pārliecinieties, vai tas deg pareizi. Katru reizi, kad tiek mainīta temperatūras iestatīšanas ierīce, pirms turpināt, uzgaidiet, līdz ierīces iekšpusē nostabilizējas temperatūra, ja nepieciešams, ar jaunu temperatūras iestatījumu. Pakāpeniski mainiet temperatūras iestatījuma ierīces atrašanās vietu un, pirms sākt jaunu pārbaudi un potenciālas izmaiņas, uzgaidiet vismaz 12 stundas.

PIEZĪME. Pēc atkārtotas durvju atvēršanas (vai ilgstošas atvēršanas) vai pēc svaigas pārtikas ievietošanas ierīce parasti temperatūras iestatījuma indikatorā netiek rādīts ziņojums "OK" (Labi). Ja ledusskapja nodalījumā — iztvaicētājā — notiek normām neatbilstoša ledus kristālu veidošanās (uz ierīces apakšējās sienas) (pārlādēta ierīce, augsta telpas temperatūra, bieža durvju atvēršana), iestatiet temperatūras iestatīšanas ierīci zemākajā pozīcijā, līdz atkal tiek sasniegti kompresora izslēgšanās periodi.

Uzglabājiet pārtikas produktus ledusskapja aukstākajā zonā.



Pārtika tiks labāk uzglabāta, ja tā tiks novietota labākajā dzesēšanas zonā. Aukstākā zona ir nedaudz virs nodalījuma.

Šis simbols norāda uz ledusskapja aukstāko zonu.

Lai nodrošinātu, ka šai zonai tiek nodrošināta pietiekami zema temperatūra, pārliecinieties, vai plaukts atrodas simbola līmenī, kā parādīts attēlā.

Aukstākās zonas augšējais ierobežojums tiek norādīts ar uzlīmes apakšējo pusi (bultiņas galvu). Aukstākās zonas augšējam plauktam ir jābūt vienā līmenī ar bultiņas galvu. Aukstākā zona ir zem šī līmeņa.

Tā kā plaukti ir izņemami, temperatūras uzturēšanai šajā režīmā pārliecinieties, vai tie vienmēr ir vienā līmenī ar uzlīmē norādīto zonas ierobežojumu.

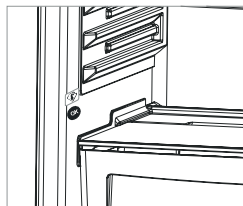

3. NODAĻA. LEDUSSKAPJA LIETOŠANA

Piederumi

Atdzesētāja plaukts (Dažiem modeļiem)

Atstājot pārtiku atdzesētāja nodaļā, nevis saldētavas vai ledusskapja nodaļā, pārtika ilgāk saglabā tās svaigumu un garšu, kā arī svaigo izskatu. Kad atdzesētāja paplāte kļūst netīra, izņemiet to un nomazgājiet ar ūdeni.

(Ūdens sasilst 0 °C temperatūrā, bet pārtika, kas satur sāli vai cukuru, sasilst zemākā temperatūrā)

Parasti atdzesētāja nodaļā lieto jēlu, viegli sāļītu zivju, rīsu un citu pārtikas produktu uzglabāšanai.

Neievietojiet sasaldējamus pārtikas produktus un ledu paplātes.

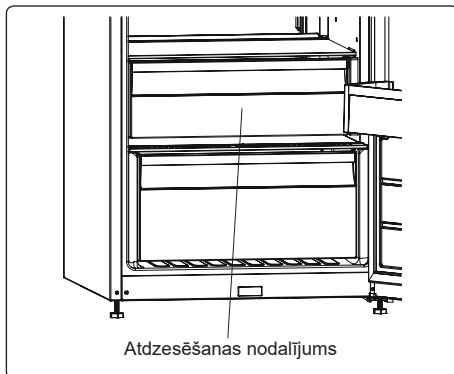

Mitruma uzraudzība

Mitruma uzraudzības ierīce aizvērtā pozīcijā nodrošina iespēju svaigos augļus un dārzeņus ilgāk uzglabāt svaigus.

Ja dārzeņu nodaļums ir pilns, ir jāatver svaigā gaisa atvere, kas atrodas dārzeņu nodaļuma priekšpusē. Tā rezultātā tiek kontrolēts dārzeņu nodaļumā esošais gaiss un mitruma koeficients un palielināts uzglabāšanas laiks.

Ja uz stikla plauktiem ir redzams kondensāts, mitruma vadība ir jāiestata atvērtā pozīcijā.

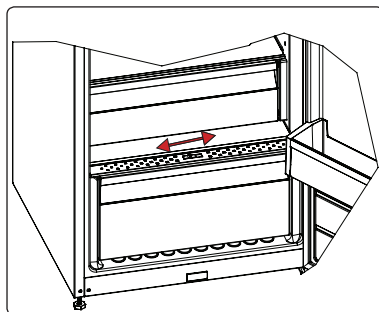

Adapti-Lift Pacelšanas durvju plaukts (Dažiem modeļiem)

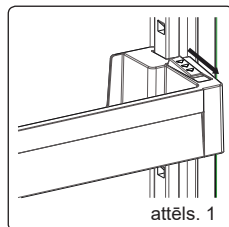

Lai nodrošinātu Adapti-Lift pacelšanai nepieciešamās uzglabāšanas zonas, var veikt sešas dažādas augstuma korekcijas.

Lai mainītu Adapti-Lift pacelšanas pozīciju, pieturiet plaukta apakšpusi un velciet durvju plaukta sānos esošās pogas bultiņas virzienā (1. attēls)

Lai durvju plauktu novietotu vajadzīgajā augstumā, pārvietojiet to uz augšu vai uz leju.

Kad ir sasniegts vajadzīgais augstums, nofiksējiet durvju plauktu, atlaižot tā sānos esošās pogas (2. attēls) Pirms durvju plaukta atlaišanas pakustiniet to uz augšu un uz leju, lai pārlicinātos, vai plaukts stingri turas vietā.

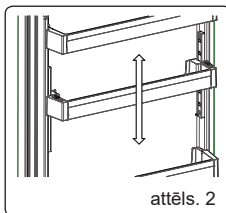

Piezīme: Pirms vienumu ievietošanas durvju plauktā pieturiet plaukta apakšpusi. Pretējā gadījumā plaukts svāra dēļ var nokrist no sliedēm. Tā var sabojāt gan durvju plauktu, gan sliedes.

Adapti-Shelf (Dažiem modeļiem)

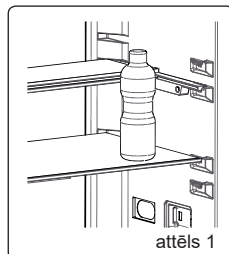

Adapti-Shelf mehānisms nodrošina lielāku uzglabāšanas vietu ar vienkāršu kustību.

- Lai pārkāltu stikla plauktu, spiediet to. (1. attēls)
- Pārtiku varat ievietot pēc savām vēlmēm, rezultātā iegūstot daudz vietas. (2. attēls)
- Lai plauktu novietotu sākotnējā pozīcijā, velciet to savā virzienā. (1. attēls)

Piederumu izskats un apraksts var atšķirties atkarībā no modeļa.

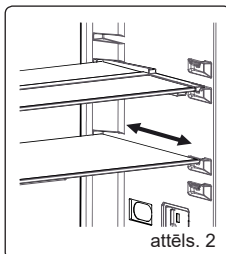

3. NODAĻA. LEDUSSKAPJA LIETOŠANA

Tīršana

- **Pirms ledusskapja tīršanas izslēdziet to un atvienojiet kontaktdakšu no kontaktligzdas.**
- Nemazgājiet ledusskapi, lejojot uz tā ūdeni.
- Ledusskapja iekšpuses un ārpuses tīršanai lietojiet drāniņu vai sūkli un siltu ziepjūdeni.
- Uzmanīgi izņemiet visus plauktus un atvilktnes, slidinot tās augšup vai uz āru, un notīriet tos ar ziepjūdeni. Nemazgājiet tos trauku mazgājamajā mašīnā.
- Ledusskapja tīršanai nelietojiet šķīdinātājus, abrazīvus tīršanas līdzekļus, stikla tīrītājus un universālos tīršanas līdzekļus. Ķīmiskās vielas, kuras tie satur, var sabojāt plastmasas virsmas un citus komponentus.
- Kondensatoru ledusskapja aizmugurē notīriet vismaz reizi gadā, izmantojot mīkstu birsti vai putekļusūcēju.

Tīršanas laikā noteikti atvienojiet ledusskapi no strāvas padeves tīkla.

Gaismas diožu spuldzīšu nomainīšana

Ja ledusskapim ir uzstādīts gaismas diožu apgaismojums, sazinieties ar Sharp palīdzības dienesta personālu, jo tā nomainīšanu var veikt tikai pilnvarots personāls.

4. NODAĻA. NORĀDES PAR PĀRTIKAS UZGLABĀŠANU

- Lai samazinātu apledojuuma veidošanos, nekad ledusskapja nodalījumā neievietojiet šķidrumus nenoblīvētus traukus.
- Pirms siltas vai karstas pārtikas ievietošanas, ļaujiet tai atdzist. Tādējādi tiek samazināts strāvas patēriņš.
- Lai izvairītos no apledojuuma veidošanās pārlicinieties, vai nekas neskaras pie aizmugurējās sienas.
- Aukstākā ledusskapja zona ir aizmugurē. Šo zonu ieteicams lietot ātri bojājošās pārtikas, piemēram, zivju, gatavo ēdienu, ceptu ēdienu vai piena izstrādājumu uzglabāšanai. Siltākā zona ir augšējais plaukts durvīs. Šeit ieteicams uzglabāt sviestu un sieru.

5. NODAĻA. DURVJU VĒRŠANAS VIRZIENA MAIŅA

Durvju novietojuma maiņa

- Durvju vēršanas virziena maiņas iespējamība ir atkarīga no iegādātā ledusskapja.
- Tas nav iespējams, ja rokturi ir pievienoti ierīces priekšpusei.
- Ja iegādātais modelis ir bez rokturiem, durvju vēršanas virzienu var mainīt, bet tas ir jādara pilnvarotai personai. Sazinieties ar Sharp apkalpes dienesta personālu.

6. NODAĻA. PROBLĒMU NOVĒRŠANA

Brīdinājumu pārbaude

Ledusskapī tiek rādīts brīdinājums, ja tiek sasniegts nepareizs dzesētāja temperatūras līmenis vai ja ierīcē rodas problēma. Brīdinājumu kodi tiek rādīti dzesētāja indikatoru vietā.

KLŪDAS VEIDS	NOZĪME	KĀPĒC	KĀ RĪKOTIES
E01	Sensora brīdinājums		Pēc iespējas ātrāk sazinieties ar Sharp palīdzības dienestu.
E02	Sensora brīdinājums		Pēc iespējas ātrāk sazinieties ar Sharp palīdzības dienestu.
E03	Sensora brīdinājums		Pēc iespējas ātrāk sazinieties ar Sharp palīdzības dienestu.
E06	Sensora brīdinājums		Pēc iespējas ātrāk sazinieties ar Sharp palīdzības dienestu.
E07	Sensora brīdinājums		Pēc iespējas ātrāk sazinieties ar Sharp palīdzības dienestu.
E08	Brīdinājums par zemu spriegumu	Ierīces barošanas spriegums ir zemāks par 170 W.	- Tā nav ierīces kļūme; šī kļūda palīdz nepieļaut kompresora bojājumu rašanos. - Spriegums jāpaaugstina līdz nepieciešamajam līmenim. Ja šis brīdinājums tiek parādīts vēlreiz, sazinieties ar pilnvarotu tehniķi.

6. NODAĻA. PROBLĒMU NOVĒRŠANA

KĻŪDAS VEIDS	NOZĪME	KĀPĒC	KĀ RĪKOTIES
E10	Ledusskapī nav pietiekami zema temperatūra.	Tas var notikt šādu apstākļu dēļ. - Ilgstošs energoapgādes pārtraukums. - Ledusskapī ievietota silta pārtika.	1. Iestādiet zemāku ledusskapja temperatūru vai izvēlieties funkciju īpaši jaudīga atdzesēšana. Sasniedzot nepieciešamo temperatūru, kļūdas kodam vairs nevajadzētu parādīties. Lai tiktu sasniegta pareiza temperatūra, neatveriet ierīces durvis. 2. Atbrīvojiet vietu gaisa kanālu atveru priekšā un nenovietojiet pārtiku tuvu sensoram. Ja šis brīdinājums tiek parādīts vēlreiz, Pēc iespējas ātrāk sazinieties ar Sharp palīdzības dienestu.
E11	Ledusskapī ir pārāk zema temperatūra.	Dažādi	1. Pārbaudiet, vai nav ieslēgts režīms īpaši jaudīga atdzesēšana. 2. Samaziniet ledusskapja temperatūru. 3. Pārbaudiet, vai nav nosprostotas ventilācijas atveres. Ja šis brīdinājums tiek parādīts vēlreiz, Pēc iespējas ātrāk sazinieties ar Sharp palīdzības dienestu.

Kas jādara, ja ledusskapis nestrādā

- Vai nav strāvas padeves pārtraukuma?
- Vai kontaktdakša ir pareizi pievienota pie kontaktligzdai?
- Vai kontaktligzdas drošinātājs, pie kuras pievienota kontaktdakša, vai centrālais drošinātājs nav bojāts?
- Vai nav radušies kontaktligzdas bojājumi? Lai to pārbaudītu, pievienojiet ledusskapja kontaktdakšu pārbaudītai kontaktligzdai.

Ja parādās aizdomīgas skaņas

Saldēšanas gāzes cirkulācija var radīt nelielu troksni pat tad, ja kompresors nestrādā. Tomēr, pārbaudiet arī sekojošo:

- vai ierīce ir labi izlīdzināta;
- vai ledusskapja aizmugurēja siena nepieskaras kaut kādiem priekšmetiem;
- varbūt, ka vibrē ledusskapī ievietoti trauki.

Iespējamie temperatūras paaugstināšanās iemesli

- Bieža durvju atvēršana uz ilgāku laika posmu
- Ievietots liels daudzums svaigas pārtikas
- Augsta apkārtējās vides temperatūra
- Ierīcē radusies kļūme

Ja ierīce darbojas pārāk skaļi

Kompresora skaņa

Parasta motora skaņa. Šī skaņa nozīmē, ka kompresors darbojas normāli. Kompresors pēc ieslēgšanas var radīt īslaicīgu troksni var skaļāku troksni.

Burbuļošana un šļaksti.

Šo skaņu rada dzesētāja plūsma pa sistēmas caurulēm.

Gaisa plūsmas skaņa

Parasta ventilatora skaņa. Šo skaņu ledusskapjos var dzirdēt sistēmas parastās darbības laikā gaisa cirkulācijas dēļ.

Ja ledusskapja iekšpusē rodas mitrums.

- Vai pārtika ir pareizi iesaiņota? Vai tvertnes pirms ievietošanas ledusskapī ir izžvētas?
- Vai ledusskapja durvis tiek bieži atvērtas? Kad durvis ir atvērtas, telpas mitrums iekļūst ledusskapī. Mitrums veidojas ātrāk, kad durvis tiek atvērtas biežāk, it īpaši, ja ir augsts telpas mitrums.
- Ūdens pilu veidošanās uz aizmugurējās sienas pēc automātiskās atkausēšanas ir normāla parādība (statiskiem modeļiem).

6. NODAĻA. PROBLĒMU NOVĒRŠANA

Ja durvis nav atvērtas un pareizi aizvērtas

- Vai pārtikas iepakojumi traucē durvju aizvēršanu?
- Vai durvju nodalījumi, plaukti un atvilktnes ir novietotas pareizi?
- Vai durvju savienojumi nav bojāti vai nodiluši?
- Vai ledusskapis ir novietots uz līdzenas virsmas?

Ieteikumi

- Strāvas pārrāvuma gadījumā atvienojiet ierīci. Tādējādi tiek novērsti kompresora bojājumi. Pievienojiet ierīci 5–10 minūtes pēc strāvas padeves atjaunošanas. Tādējādi tiks novērsti komponentu bojājumi.
- Ledusskapja dzesēšanas ierīce ir noslēpta aizmugurējā sienā. Tādējādi uz ledusskapja aizmugurējās virsmas kompresora darbības noteiktos intervālos rezultātā veidojas ūdens pīles vai ledus. Tā ir normāla parādība. Nav nepieciešams veikt atkausēšanas darbības, ja vien nav izveidojies pārlietu liels ledus.
- Ja ledusskapis netiks lietots ilgāku laiku (piemēram, vasaras brīvdienās), atvienojiet to no strāvas padeves avota. Iztīriet ledusskapi atbilstoši nodaļā par tīrīšanu aprakstītajam un atstājiet durvis atvērtas, lai novērstu mitruma un smaku veidošanos.
- Ja problēma pastāv pēc visu iepriekš sniegto norādījumu ievērošanas, sazinieties ar pilnvarotu apkalpes dienestu.

7. NODAĻA. PADOMI PAR ENERĢIJAS TAUPĪŠANU

1. Pirms pārtikas produktu ievietošanas ierīcē vienmēr atdzesējiet to.
2. Pārtikas izstrādājumus atkausējiet ledusskapja nodalījumā. Tādējādi tiek taupīta enerģija.

Turinys

1 SKYRIUS: BENDRIEJI ĮSPĖJIMAI	15
2 SKYRIUS: JŪSŲ ŠALDYTUVO DALYS.....	18
3 SKYRIUS: ŠALDYTUVO NAUDOJIMAS	20
4 SKYRIUS: MAISTO PRODUKTŲ LAIKYMAS	24
5 SKYRIUS: DURELIŲ ATIDARYMO PUSĖS KEITIMAS.....	24
6 SKYRIUS: TRIKČIŲ ŠALINIMAS	24
7 SKYRIUS: PATARIMAI, KAIP TAUPYTI ENERGIJĄ.....	26

Jūsų šaldytuvas atitinka naujausius saugumo reikalavimus. Dėl netinkamo naudojimo kyla rizika susižeisti ar patirti turtinę žalą. Kad išvengtumėte tokios rizikos, prieš naudodami šaldytuvą, atidžiai perskaitykite šią naudojimo instrukciją. Joje pateikiama svarbi informacija apie saugų montavimą, saugą, šaldytuvo naudojimą ir priežiūrą. Išsaugokite šią instrukciją ateičiai.

1 SKYRIUS: BENDRIEJI ĮSPĖJIMAI



ĮSPĖJIMAS: šaldytuvo ventilacijos angos turi būti neuždengtos.



ĮSPĖJIMAS: nenaudokite jokių mechaninių prietaisų ar kitokių priemonių pagreitinti atitirpinimo eigą.



ĮSPĖJIMAS: šaldytuvo viduje nenaudokite kitų elektrinių prietaisų.



ĮSPĖJIMAS: Draudžiama pažeisti šaldymo kontūrą.

ĮSPĖJIMAS: siekiant išvengti sužeidimų ar turtinės žalos, šį prietaisą būtina montuoti pagal gamintojo nurodymus.

ĮSPĖJIMAS: Nustatydami prietaisą neprispauskite ar nepažeiskite maitinimo laido.

ĮSPĖJIMAS: Nedėkite kelių nešiojamųjų maitinimo kištukinių lizdų už prietaiso galinės dalies.



ISO 7010 W021 simbolis

Įspėjimas: Gaisro / degių medžiagų rizika



Šiame šaldytuve naudojamas nedidelis kiekis aplinkai nekenkiančios R600a šaldymo medžiagos (izobuteno), kuri yra degi ir sprogi, uždegus uždaroje aplinkoje.

- * Nešdami ir statydami šaldytuvą, nepažeiskite aušinimo dujų grandinės.
- * Šalia šaldytuvo draudžiama laikyti degių medžiagų talpas, pavyzdžiui, aerozolio flakonus ar gesintuvų papildymo kapsules.
- * Šis prietaisas skirtas naudoti buitiniams ar panašioms reikmėms, pavyzdžiui:
 - darbuotojų virtuvėse parduotuvėse, biuruose ir kitokioje darbo aplinkoje
 - sodybose ir viešbučių, motelių ir kitokių apgyvendinimo patalpų klientų kambariuose
 - nakvynės namų tipo aplinkoje;
 - maitinimo ir panašiose įstaigose
- * Jūsų šaldytuvas turi būti jungiamas į 220-240 V įtampos 50 Hz dažnio elektros tinklą. Nejunkite į kitokių parametru

1 SKYRIUS: BENDRIEJI ĮSPĖJIMAI

tinklą. Prieš jungdami šaldytuvą į tinklą, patikrinkite, kad prietaiso duomenų lentelėje esanti informacija (įtampa ir srovės stiprumas) atitiktų elektros tinklo duomenis. Jei kyla abejonių, kreipkitės į kvalifikuotą elektriką)

- * Šiuo prietaisu gali naudotis vaikai nuo 8 m. ir asmenys, kurių fiziniai, jutimo ar protiniai gebėjimai yra riboti, arba neturintys pakankamai patirties bei žinių, jei jie prižiūrimi arba išmokomi saugiai naudotis prietaisu ir supažindinami su galimais pavojais. Vaikams draudžiama žaisti su prietaisu. Neprižiūrimi vaikai negali prietaiso valyti ir atlikti jo priežiūros.
- * Pažeistas maitinimo laidas ir (arba) kištukas gali sukelti gaisrą arba elektros smūgį. Šias pažeistas dalis privaloma pakeisti. Tą turi daryti kvalifikuoti specialistai.
- * Šis prietaisas neskirtas naudoti daugiau kaip 2000 m aukštyje.

1 SKYRIUS: SAUGOS NURODYMAI

Utilizavimas

- Pakavimo ir prietaiso gamyboje naudojamoms medžiagoms nekenkia aplinkai ir yra perdirbamos. Pakuotę utilizuokite aplinką tausojančiu būdu. Išsamesnės informacijos teiraukitės vietos savivaldos įstaigoje.
- Prieš veždami prietaisą į metalo lauvą, nupjaukite maitinimo laidą ir sunaikinkite laidą ir kištuką. Kad vaikai neužsidarytų šaldytuvo-šaldiklio viduje, nenaudokite durelių užraktų.
- Atjungtas kištukas, įkištas į 16 amperų lizdą, kelia rimtą saugumo (elektros smūgio) pavojų. Pasirūpinkite, kad atjungtas kištukas būtų tinkamai utilizuotas.

Seno prietaiso išmetimas



Šis simbolis reiškia, kad produkto negalima išmesti su buitinėmis atliekomis. Jis turi būti nugabentas į atitinkamą atliekų surinkimo vietą, kuriose pasirūpinama dėl elektrinių ir elektroninių atliekų perdavimo. Medžiagų perdėrimas tausoja gamtinius išteklius. Dėl išsamesnės informacijos apie tokio produkto perdėrimą kreipkitės į savivaldybę, buitinių atliekų tvarkymo paslaugų teikėjų arba į parduotuvę, kurioje įsigijote šį produktą.

Vietos savivaldos įstaigoje teiraukitės apie elektrinių ir elektroninių prietaisų atliekų utilizavimo ir antrinio panaudojimo, perdėrimo ir atnaujinimo galimybes.

Pastabos:

- Prieš montuodami ir pradėdami naudoti prietaisą, atidžiai perskaitykite naudojimo instrukciją. Mes neatsakome netinkamo naudojimo sukeltą žalą.
- Vadovaukitės nurodymais ant prietaiso ir naudojimo instrukcijoje. Šią naudojimo instrukciją laikykite saugioje vietoje, kad galėtumėte išspręsti problemas, jei jų kiltų ateityje.
- Šis prietaisas skirtas naudoti numatyta paskirtimi namuose ir buitinėje aplinkoje. Jis neskirtas komerciniam ar bendram naudojimui. Šitaip naudojant prietaisą, nutraukiama garantija, ir mūsų įmonė neatsako už tokiu atveju patiriamus nuostolius.
- Šis prietaisas skirtas naudoti namuose ir tik maisto produktų vėsinimui ir laikymui. Jis netinkamas komerciniam ar bendram naudojimui ir (arba) ne maisto produktų laikymui. Nesilaikant šio nurodymo, mūsų įmonė neatsako už galimus nuostolius.

Įspėjimai saugos klausimais



- Nejunkite šio šaldytuvo į maitinimo tinklą, naudodami ilgintuvus.
- Nenaudokite kištuko adapterio.
- Pažeistas maitinimo laidas ir (arba) kištukas gali sukelti gaisrą arba elektros smūgį. Šias pažeistas dalis privaloma pakeisti. Tą turi daryti kvalifikuoti specialistai.
- Draudžiama per smarkiai sulenkti maitinimo laidą.
- Draudžiama liesti maitinimo laidą ir (arba) kištuką šlapiomis rankomis, kadangi tai gali sukelti trumpąjį jungimą ir elektros smūgį.
- Uždarus šaldytuvus dureles susidarys vakuumas. Palaukite apie 1 minutę prieš atidarydami jas vėl.
- Ši funkcija pasirinktinė ir skirta durelėms lengviau atidaryti. Naudojant šią funkciją aplinkui gali susikaupti šiek tiek kondensato, kurį reikės pašalinti.

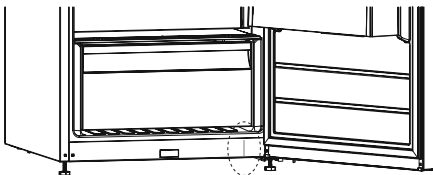

Informacija apie montavimą

Prieš įspakuodami ir gabendami savo šaldytuvą, skirkite laiko susipažinti su tolesniais niuansais.

- Prietaiso nstatykite po tiesioginiais saulės spinduliais ar prie šilumos šaltinių, pavyzdžiui, radiatoriaus.
- Prietaisas turi būti statomas mažiausiai 50 cm atstumu nuo viryklių, dujinių orkaitių ir radiatorių ir mažiausiai 5 cm atstumu nuo elektrinių orkaitių.
- Nelaikykite šaldytuvo drėgnai ar lietuje.
- Šaldytuvą turi būti statomas mažiausiai 20 mm atstumu nuo kito šaldiklio.
- Nuo šaldytuvo viršaus reikia palikti bent 150 mm tarpą. Nieko neuždėkite ant šaldytuvo.
- Norint, kad prietaisas saugiau veiktų, svarbu, kad šaldytuvą būtų pastatytas saugiai ir lygiai. Šaldytuvo lygi galima reguliuoti kojėlėmis. Prieš sudėdami maisto produktus į savo prietaisą, įsitinkinkite, kad jis stovi tiesiai.
- Prieš naudojant prietaisą, rekomenduojame visas lentynėles ir padėklus iššluostyti šiltame vandenyje su arbatiniu šaukšteliu valgomosios sodos pamirkytu audklu. Išvalę praskalaukite šiltu vandeniu ir leiskite išdžiūti.
- Pastatydami prietaisą, naudokite plastikinius orientyrus, esančius galinėje prietaiso pusėje. Pasukite 90 laipsnių kampų (kaip parodyta paveikslėlyje). Taip neleisite kondensatoriui liestis prie sienos.
- Tarpas tarp šaldytuvo ir sienos turėtų neviršyti 75 mm.

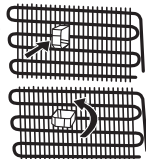

Prieš pradėdami naudoti šaldytuvą



- Prieš ruošdamiesi naudoti šaldytuvą, apžiūrėkite, ar nėra aiškiai matomų pažeidimų. Nemontuokite ir nenaudokite pažeisto šaldytuvo.
- Prieš jungdami šaldytuvą pirmą kartą, palaikykite jį pastatytą vertikaliai mažiausiai 3 valandas, ir tik tada junkite į maitinimo tinklą. Šitaip užtikrinamas optimalus veikimas ir kompresorius apsaugomas nuo pažeidimo.
- Naudojant naują šaldytuvą, gali pasijausti silpnas specifinis kvapas. Tai – visiškai normalu. Kvapas dings, kai šaldytuvą pradės vėsti.

2 SKYRIUS: JŪSŲ ŠALDYTUVO DALYS

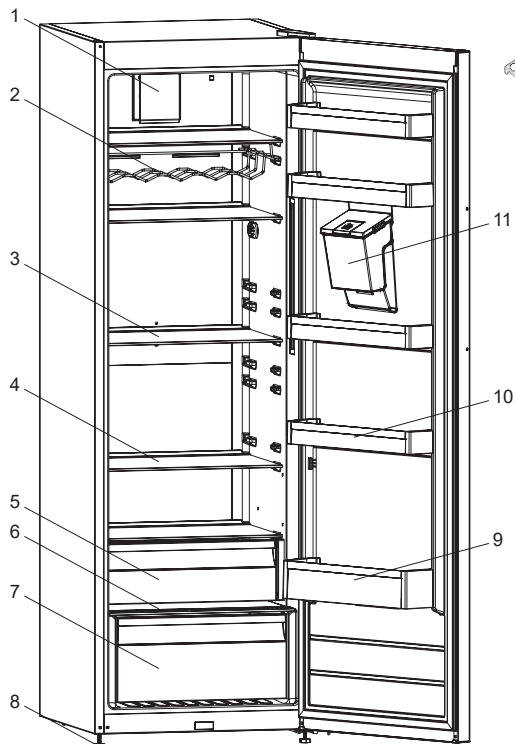

Kiaušinių dėklas

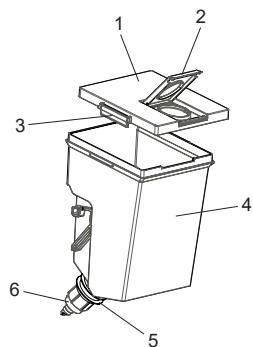

Vandens rezervuaro dalys

- 1) Rezervuaro dangtelis
- 2) Viršutinis vandens rezervuaro dangtelis
- 3) Šoniniai laikikliai
- 4) Vandens rezervuaras
- 5) Tarpinis žiedas
- 6) Čiaupo dalis

- 1) Turbo ventiliatorius *
- 2) Vyno butelių laikiklis *
- 3) Šaldytuvo lentynėlės
- 4) Adapti-Shelf
- 5) Atvėsinimo skyrius *
- 6) Daržovių ir vaisių skyriaus dangtis
- 7) Daržovių ir vaisių skyrius
- 8) Reguliuojamos kojelės
- 9) Butelių lentynėlė
- 10) Durelių lentynėlės / Adapti-Lift durelių lentyna*
- 11) Vandens rezervuaras *

* Ne visuose modeliuose

Šis paveikslėlis sudarytas informaciniu tikslu ir yra skirta susipažinti su įvairiomis prietaiso dalimis bei priedais. Priklausomai nuo prietaiso modelio dalys gali skirtis.

2 SKYRIUS: JŪSŲ ŠALDYTUVO DALYS

Priekinio vandens aparato dalys

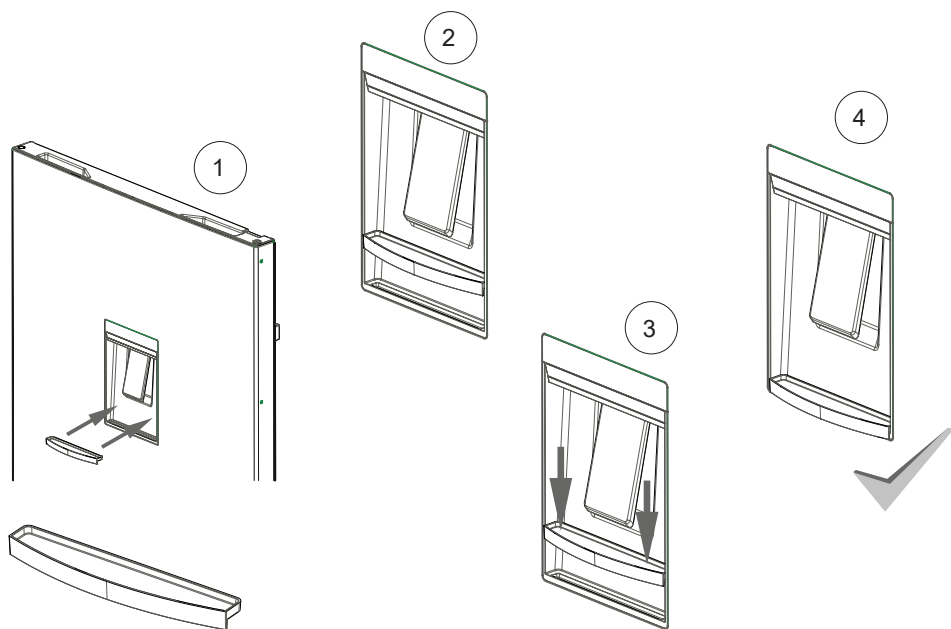
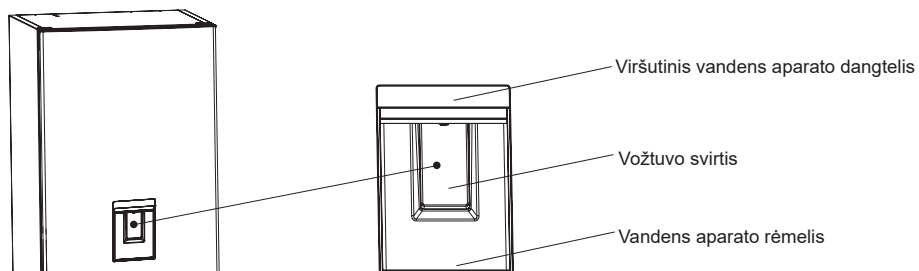

3 SKYRIUS: ŠALDYTUVO NAUDOJIMAS

Informacija apie technologiją „No-Frost“

„No-Frost“ šaldytuvai skiriasi nuo kitų statinių šaldytuvų savo veikimo principu.

Įprastuose šaldytuvuose dėl drėgmės, patenkančios į šaldytuvą atidarius dureles, ir maisto produktuose esančios drėgmės apšala galinėje dalyje esantis oro kanalas. Norėdami atitirpinti galiniame oro kanale sukauptą šeršną ir ledą, periodiškai privalote išjungti šaldytuvą ir maisto produktus, kuriuos reikia laikyti šaltai, privalote laikyti šaltai kitoje vietoje. „No-Frost“ šaldytuvuose padėtis yra visiškai kitokia. Pūstuvo ventiliatorius keliose vietose tolygiai pučia sausą ir šaltą orą į šaldytuvo skyrių. Šaltas oras tolygiai pasiskirsto tarp lentynėlių ir vienodai vėsina visus maisto produktus, todėl nepatenka drėgmės ir ji neužšąla. „No-Frost“ šaldytuvai pasižymi ne tik paprasta eksploatacija, bet ir didele talpa bei stilinga išvaizda.

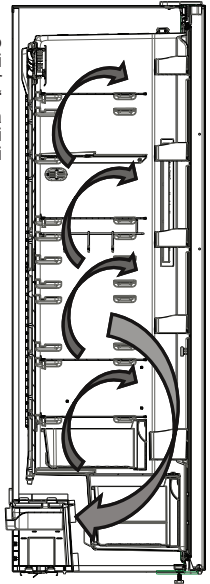

Ekranas ir valdymo skydelis

Valdymo skydelio naudojimas

1. Šaldytuvo temperatūros nuostata
2. Greitojo vėsinimo režimo indikatorius
3. Taupymo režimo indikatorius
4. Įspėjamojo signalo indikatorius
5. Apsaugos nuo vaikų režimo indikatorius
6. Režimo parinkiklis
7. Sumažinti reikšmę
8. Padidinti reikšmę
9. Apsaugos nuo vaikų parinkiklis

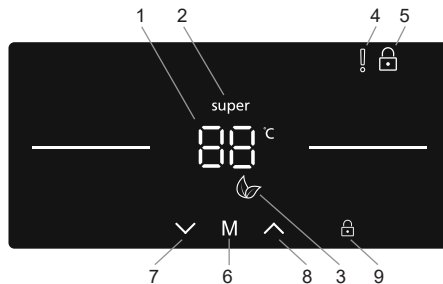

Šaldytuvo eksploatavimas

Greitojo vėsinimo režimas

Tikslas

- Norint atvėsinti ir šaldytuvo skyriuje laikyti didelį kiekį maisto.
- Norint greitai atvėsinti gėrimus.

Kaip naudoti

- Kelis kartus paspauskite piktogramą (nr. 7 valdymo skydelio diagramoje), kol viršutiniame dešiniajame kampe bus rodomas „Greitojo vėsinimo logotipas“ (nr. 2).
- Nustačius greitojo vėsinimo režimą, prietaisas pyptelės patvirtindamas, kad režimas įjungtas.
- Po pyptelėjimo ekrane bus rodoma paskutinė nustatyta šaldytuvo temperatūra.

Veikiant šiuo režimu:

- Kol aktyvus greitojo vėsinimo režimas, negalima pasirinkti ekonominio režimo.
- Galima paspausti temperatūros nuostatos didinimo mygtuką (nr. 8), kad būtų išjungtas greitojo šaldymo režimas.

PASTABA: Atsižvelgiant į aplinkos temperatūrą, greitojo vėsinimo režimas automatiškai išsijungs po valandų arba kai šaldytuvus apsieks reikiama temperatūra.

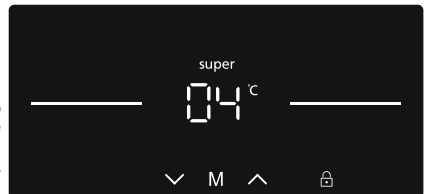

3 SKYRIUS: ŠALDYTUVO NAUDOJIMAS

Taupymo režimas

Tikslas

Energijos taupymas. Retesnio naudojimo (durelių atidarymo) laikotarpiais arba nebūnant namuose, pvz., per atostogas, taupymo režimo programa gali užtikrinti optimalią temperatūrą taupant energiją.

Kaip naudoti

- Paspauskite režimo pasirinkimo mygtuką (nr. 6 valdymo skydelio diagramoje), kol bus pasirinkta „Taupymo režimo“ piktograma (nr. 3).
- Jei 1 sekundę nebus paspaustas joks mygtukas, režimas bus nustatytas. Ekonominio režimo simbolis sumirksės 3 kartus.
- Po pytelėjimo šaldytuvo temperatūros nuostata (nr. 1) bus rodoma kaip „E“.
- Kol veiks režimas, bus įjungtas ekonominio režimo simbolis ir E.



Veikiant šiuo režimu:

- Galima reguliuoti šaldytuvo temperatūrą, tačiau ji nebus nustatyta, kol nebus atšauktas taupymo režimas. Atšaukus taupymo režimą, pasirinktos nuostatų reikšmės bus suaktyvintos ir temperatūra bus koreguojama.
- Galima pasirinkti greitojo vėsinimo režimą, tačiau pasirinkus bet kurį iš šių režimų, ekonominis režimas bus iš karto atšauktas.
- Taupymo režimą galima atšaukti paspaudus mygtuką (nr. 6).

Ekranu užsklandos režimas

Tikslas

Šiuo režimu taupoma energija, išjungiant visą valdymo skydelio apšvietimą, kai skydelis būna neaktyvus.

Kaip naudoti

- Ekranu užsklandos režimas bus automatiškai suaktyvintas po 30 sekundžių.
- Jei išjunge valdymo skydelį spustelėsite bet kurį mygtuką, ekrane vėl bus matomos dabartinės prietaiso nuostatos, kad galėtumėte atlikti norimą keitimą.
- Jei neatšauskite ekranu energijos taupymo režimo arba per 30 sekundžių nepaspausite kito mygtuko, valdymo skydelis liks užgesęs.

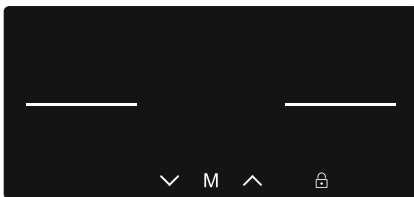

Norėdami išjungti ekranu energijos taupymo režimą,

- Norėdami atšaukti ekranu energijos taupymo režimą, pirmiausia turite paspausti bet kurį mygtuką, kad suaktyvintumėte mygtukus, tada dar kartą paspausti ir 3 sekundes palaikyti režimo pasirinkimo mygtuką (nr. 6).
- Jei norite suaktyvinti ekranu užsklandos režimą, būtina paspausti režimo mygtuką ir laikyti nuspaustą 3 sekundes.
- Norėdami vėl suaktyvinti ekranu energijos taupymo režimą, paspauskite ir 3 sekundes palaikykite režimo pasirinkimo mygtuką (nr. 6).

Apsaugos nuo vaikų funkcija

Tikslas

Galima suaktyvinti apsaugos nuo vaikų funkciją, kad atsitiktinai ar netyčia nebūtų pakeistos prietaiso nuostatos.

Atsaugos nuo vaikų suaktyvinimas

Paspauskite ir 5 sekundes palaikykite apsaugos nuo vaikų režimo mygtuką (nr. 9). Pasirinkus režimą, ekrane bus rodomas užrakto simbolis (nr. 5).

Atsaugos nuo vaikų atšaukimas

Paspauskite ir 5 sekundes palaikykite apsaugos nuo vaikų režimo mygtuką (nr. 9).

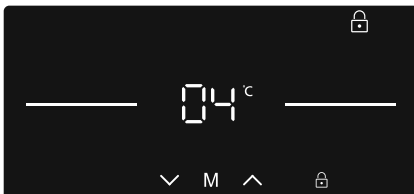

Įspėjimo apie atidarytas dureles funkcija

Jei šaldytuvo durelės bus paliktos atidarytos ilgiau nei 2 minutes, prietaisas ims pypsėti.

Šaldytuvo temperatūros nuostatos

- Tada naudotojai sumažinimo arba padidinimo mygtuku (#7 / #8) gali nustatyti temperatūrą (8,7, 6, 5, 4, 3, 2 °C ir greitojo vėsinimo režimą).
- Jei suaktyvintas greitojo šaldymo režimas arba taupymo režimas, temperatūra nepasikeis, kol šis režimas nebus atšauktas.

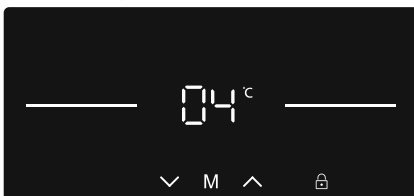

3 SKYRIUS: ŠALDYTUVO NAUDOJIMAS

Aušintuvo rekomenduojamos temperatūros reikšmės

Kada koreguoti	Vidaus temperatūra (°C)
Šaldytuvo vėsinimas mažiausiu pajėgumu	8
Naudojant įprastai	4, 5, 6
Šaldytuvo vėsinimas didžiausiu pajėgumu	2

Įspėjimai ir temperatūros nustatymas

- Temperatūrą šaldytuvo viduje veikia aplinkos temperatūra, naujai sudėtų maisto produktų temperatūra bei tai, kaip dažnai darinėjamos durelės. Jei reikia, nustatykite kitokią temperatūrą.
- Nerekomenduojame naudoti šio šaldytuvo aplinkoje, kurioje temperatūra yra žemesnė nei 10 °C.
- Nustatant temperatūrą, reikia atsižvelgti į tai, kaip dažnai atidarinėsite šaldytuvo dureles, kiek maisto produktų jame laikysite, kokiame aplinkoje ir padėtyje prietaisas bus naudojamas.
- Rekomenduojame pirmą kartą įjungus šaldytuvą palikti jį veikti 24 valandas be pertraukos, kad jis tinkamai atvėstų. Tuo metu neatidarinėkite durelių ir nedėkite maisto produktų į vidų.
- Jūsų šaldytuve veikia 5 minučių delso funkcija, kad nebūtų gadinamas kompresorius. Įjungus prietaisą į maitinimo tinklą, jis pradeda veikti tik po 5 minučių.
- Jūsų šaldytuvus-šaldiklis yra skirtas naudoti tokioje aplinkos temperatūroje, kaip pagal standartus priklausomai nuo klimato klasės nurodyta informacinėje etiketėje. Siekiant išlaikyti šaldymo efektyvumą, nerekomenduojama naudoti šaldytuvo aplinkoje, kurios temperatūra neatitinka nurodytų temperatūros intervalų.
- Šį prietaisą skirta naudoti 10°C - 43°C aplinkos temperatūroje.

Klimato klasė	Aplinkos temperatūra, °C
T	Nuo 16 iki 43 (°C)
ST	Nuo 16 iki 38 (°C)
N	Nuo 16 iki 32 (°C)
SN	Nuo 10 iki 32 (°C)

Temperatūros indikatorius

Kad būtų lengviau nustatyti šaldytuvo temperatūrą, mes pačioje šalčiausioje jo vietoje įtaisėme temperatūros indikatorius.

Kad geriau išlaikytumėte maisto produktus šaldytuve, ypač šalčiausioje jo vietoje, patikrinkite, ar indikatoriuje rodomas užrašas OK. Jei OK užrašas nerodomas, reiškia, kad nustatyta netinkama temperatūra

Įžiūrėti indikatorių gali būti sunku, todėl būtinai gerai jį apšvieskite. Kaskart, pakeitę temperatūros nustatymus, palaukite, kol šaldytuvo-šaldiklio skyriuose nusistovės pastovi temperatūra, ir tik tada, jei reikia, nustatykite ją iš naujo. Temperatūrą keiskite palaipsniui ir palaukite mažiausiai 12 valandų, prieš tikrindami ir atlikdami naujus nustatymus.

PASTABA: po dažno durelių atidarinėjimo, ilgiau palaikius jas atidarytas ar įdėjus šviežių maisto produktų į prietaiso skyrius, OK užrašo ant temperatūros indikatoriaus gali ir nebūti – tai normalu. Jei susikaupta neįprastai daug ledo kristalų (ant apatinės prietaiso sienelės) šaldytuvo skyriuje (dėl per didelio prietaiso apkrovimo, padidėjusios kambario temperatūros, dažno durelių darinėjimo), nustatykite žemesnę šaldymo temperatūrą, kol kompresorius vėl pradės dirbti normaliais ciklais.

Maistą laikykite šalčiausioje šaldytuvo zonoje.



Maisto produktai išsilaikys geriau, jei juos laikysite tinkamoje šaldymo vietoje. Šalčiausia zona – iškart virš daržovių ir vaisių skyriaus.

Šalčiausia šaldytuvo zona nurodoma tokiu simboliu.

Norint, kad šioje zonoje tikrai būtų žema temperatūra, reikia, kad lentynėlė būtų būtent šio simbolio aukštyje, kaip parodyta paveikslėlyje.

Šalčiausios zonos viršutinė riba sutampa su lipduko apatine dalimi (rodyklės smaigaliu). Šalčiausios zonos lentynos viršutinė dalis turi siekti rodyklės smaigalį. Šalčiausia zona yra žemiau šios ribos.

Šių lentynėlių padėtį galima keisti, tad, jei norite, kad tose zonos temperatūra būtų tokia, kokios reikia, būtinai sudėkite jas taip, kad atitiktų lipdukais nurodytas ribas.

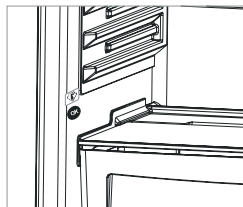

3 SKYRIUS: ŠALDYTUVO NAUDOJIMAS

Priedai

Vėsinimo skyrius (Ne visuose modeliuose)

Vėsinimo skyriuje, o ne šaldiklyje ar šaldytuve laikomi maisto produktai ilgiau išlaiko šviežumą ir skonį, tuo pačiu nepraradami tikrosios išvaizdos. Norėdami išvalyti susikaupusius nešvarumus, ištraukite skyriaus stalčių ir išplaukite vandeniu.

(Vanduo stingsta 0 °C temperatūroje, tačiau maisto produktai, turintys druskų ir cukraus, stingsta žemesnėje temperatūroje) Dažniausiai vėsinimo skyrius naudojamas laikyti žaliai žuviai, ryžiams ir t. t.

Į šį skyrių nedėkite maisto produktų, kuriuos norite užšaldyti ar ledo gaminimo formų, norint gaminti ledą.

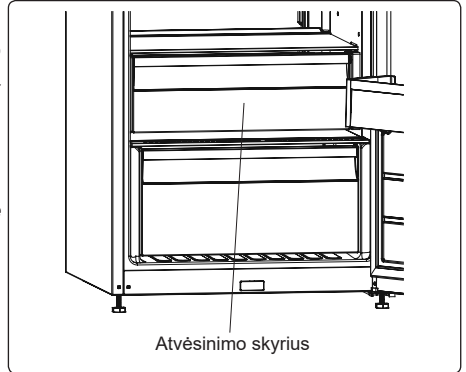

Atvėsinimo skyrius

Drėgmės kontrolė

Kai drėgmės reguliatorius uždarytas, jis padeda ilgiau išlaikyti šviežius vaisius ir daržoves.

Jei vaisių ir daržovių skyrius visiškai pilnas, šviežumo išlaikymo šliaužiklis turi būti atidaromas. Šitai patikrinamas oras ir drėgmė daržovių ir vaisių skyriuje, todėl produktai ilgiau išlaikomi.

Pastebėję kondensatą ant stiklinės lentynėlės, drėgmės reguliatorių reikia atslinkti į atvirą padėtį.

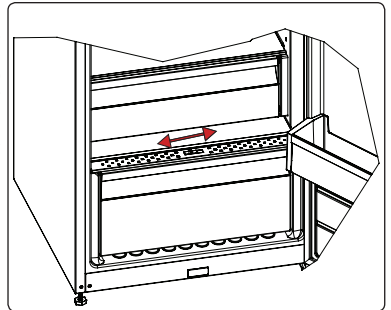

Adapti-Lift durelių lentyną (Ne visuose modeliuose)

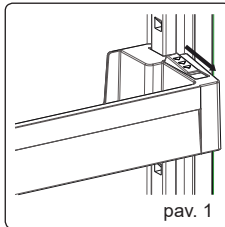

pav. 1

Naudojant „Adapti-Lift“, pagal poreikį galima nustatyti šešis skirtingus laikymo vietų aukščius.

Norėdami pakeisti „Adapti-Lift“ padėtį; laikykite už lentynos apačios ir patraukite durelių lentynos šone esančius mygtukus rodyklės kryptimi (1 pav.)

Nustatykite reikiamą durelių lentynos aukštį stumdami aukštyn arba žemyn.

Nustatę norimą durelių lentynos padėtį, atleiskite durelių lentynos šone esančius mygtukus (2 pav.). Prieš paleisdami durelių lentyną, pastumdyskite ją aukštyn ir žemyn ir įsitinkinkite, kad ji užsifiksavo.

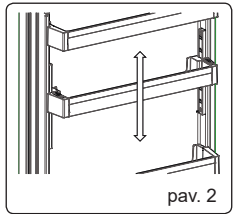

pav. 2

Pastaba: Prieš stumdami prikrautą durelių lentyną, turite ją laikyti prilaikydami iš apačios. Jei to nepadarysite, durelių lentyna dėl svorio gali nukristi nuo bėgelių. Todėl gali būti sugadinta durų lentyna arba bėgeliai.

„Adapti“ Lentynėlė (Ne visuose modeliuose)

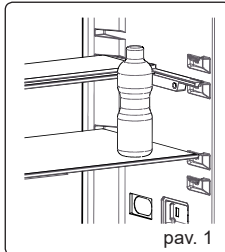

pav. 1

„Adapti“ lentynėlės mechanizmas paprastu judesiu suteikia daugiau vietos į aukštį.

- Norėdami uždengti stiklinę lentynėlę, pastumkite ją į priekį. (1 pav.)
- Atsiradusioje vietoje galite susidėti maisto produktus kaip norite. (2 pav.)
- Norėdami grąžinti lentynėlę į pirmąją padėtį, patraukite ją į save. (1 pav.)

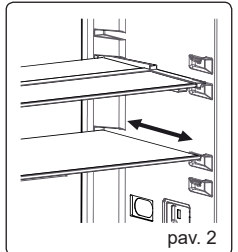

pav. 2

Prietaiso viduje esantys vaizdiniai ir tekstiniai paaiškinimai gali skirtis, priklausomai nuo modelio.

3 SKYRIUS: ŠALDYTUVO NAUDOJIMAS

Valymas

- **Prieš valydami šaldytuvą, išjunkite maitinimą ir ištraukite kištuką iš maitinimo lizdo.**
- Nepilkite vandens į šaldytuvą.
- Šaldytuvo vidų ir išorę išvalykite drungname, muiluotame vandenyje pamirkyta šluoste ar kempine.
- Patraukite visas lentynėles ir stalčius, juos ištraukdami ar pakeldami į viršų, ir išvalykite muiluotu vandeniu. Išimtų dalių neplaukite indaplovėje.
- Valydami šaldytuvą, nenaudokite tirpiklių, abrazyvinių valymo priemonių, stiklo valiklių ar universalių valymo priemonių. Jos gali pažeisti plastikinius paviršius ir kitas dalis.
- Minkštu šepetėliu arba dulkių siurbliu bent kartą per metus išvalykite šaldytuvo nugarinėje dalyje esantį kondensatorių.

Valant, šaldytuvus-šaldiklis būtina turi būti išjungtas.

LED apšvietimo keitimas

Jei Jūsų šaldytuve naudojamas LED apšvietimas, susisieki su *Sharp* klientų aptarnavimo centru, kadangi lemputes turi tik keisti įgalioti specialistai.

4 SKYRIUS: MAISTO PRODUKTŲ LAIKYMAS

- Kad nesusidarytų šerkšnas, į šaldytuvo skyrių niekada nedėkite skysčių neuždengtose talpose.
- Prieš dėdami į šaldytuvą, palaukite, kol šiltas ar karštas maistas atauš. Šitaip iševkosite mažiau elektros energijos.
- Kad nesikauptų šerkšnas, pasirūpinkite, kad niekas nesiglaustų prie galinės sienelės.
- Šalčiausia sritis šaldytuvo viduje yra pačioje skyriaus apačioje. Rekomenduojame šioje vietoje laikyti greičiausiai gendančius produktus, pavyzdžiui, žuvį, pusgaminius, keptą maistą ar pieno produktus. Šilčiausia šaldytuvo skyriaus sritis – viršutinė lentynėlė durelėse. Čia rekomenduojame laikyti sviestą ir sūrį.

5 SKYRIUS: DURELIŲ ATIDARYMO PUSĖS KEITIMAS

Durelių perstatymas

- Tai, ar galima keisti šaldytuvo durelių atidarymo kryptį, priklauso nuo Jūsų įsigyto modelio.
- To padaryti negalima, jei priekinėje prietaiso durelių pusėje yra montuojama rankena.
- Jei modelio durelių priekinėje dalyje rankenos nėra, galima keisti durelių atidarymo kryptį, bet tai turi atlikti įgaliotasis specialistas. Skambinkite į *Sharp* klientų aptarnavimo centrą.

6 SKYRIUS: TRIKČIŲ ŠALINIMAS

Įspėjimai:

Šaldytuvus rodo įspėjimus, kai šaldytuvo skyriuje netinkama temperatūra arba pasireiškia koks nors prietaiso gedimas. Šaldytuvo nustatymų langeliuose rodomi klaidų kodai.

KLAIDOS TIPAS	REIKŠMĖ	KODĖL	KĄ DARYTI
E01	Įspėjimas apie jutiklį		Kaip galėdami greičiau kreipkitės pagalbos į aptarnavimo tarnybą.
E02	Įspėjimas apie jutiklį		Kaip galėdami greičiau kreipkitės pagalbos į aptarnavimo tarnybą.
E03	Įspėjimas apie jutiklį		Kaip galėdami greičiau kreipkitės pagalbos į aptarnavimo tarnybą.
E06	Įspėjimas apie jutiklį		Kaip galėdami greičiau kreipkitės pagalbos į aptarnavimo tarnybą.
E07	Įspėjimas apie jutiklį		Kaip galėdami greičiau kreipkitės pagalbos į aptarnavimo tarnybą.
E08	Įspėjimas apie žemą įtampą	Energijos tiekimas į prietaisą nukrito žemiau 170 W.	- Tai nėra prietaiso gedimas, ši klaida padeda apsaugoti nuo gedimų kompresorių. - Būtina padidinti įtampą iki reikiamo lygio Jei šis įspėjimas neišsijungia, kreipkitės į įgaliotąjį techninės priežiūros specialistą.

6 SKYRIUS: TRIKČIŲ ŠALINIMAS

KLAIDOS TIPAS	REIKŠMĖ	KODĖL	KĄ DARYTI
E10	Šaldytuvo skyrius nepakankamai šaltas	Dažniausiai rodomas: - po ilgalaikės maitinimo trikties; - jei į šaldytuvą buvo įdėtas karštas maistas.	1. Nustatykite žemesnę šaldytuvo temperatūros reikšmę arba „Super Cool“. Pasiekus reikiamą temperatūrą, klaidos kodas turėtų išnykti. Norėdami sutrumpinti reikiamos temperatūros pasiekimo laiką, laikykite duris uždarytas. 2. Ištuštinkite vietą priešais oro kanalų angas ir nedėkite maisto arti jutiklio. Jei šis įspėjimas neišsijungia, kreipkitės į įgaliotąjį techninės priežiūros specialistą.
E11	Šaldytuvo skyriuje per šalta	Įvairūs	1. Patikrinkite, ar įjungtas „Super Cool“ režimas 2. Sumažinkite šaldytuvo skyriaus temperatūrą 3. Patikrinkite, ar neuždengtos ir neužsikimšusios angos Jei šis įspėjimas neišsijungia, kreipkitės į įgaliotąjį techninės priežiūros specialistą.

Jei šaldytuvus neveikia.

Patikrinkite:

- Ar yra pertrauktas maitinimas?
- Ar maitinimo laido kištukas tinkamai įstatytas į lizdą?
- Ar saugikliai ir maitinimo tinklo lizdas, į kurį įjungtas prietaisas, veikia ir ar neišmuštas pagrindinis saugiklis?
- Ar nėra maitinimo tinklo lizdo gedimo? Norėdami tai patikrinti, įjunkite šaldytuvą į lizdą, kuris tikrai veikia.

Jei įvairūs šaldytuvo skyriai nepakankamai šaldo, patikrinkite:

- Ar neperkrovėte šaldytuvo-šaldiklio
- Ar gerai užsidaro durelės
- Ar ant kondensatoriaus nėra susikaupę dulkių
- Ar tarp šaldytuvo ir sienų iš galo ir šonų lieka pakankami tarpeliai

Aukštesnę temperatūrą gali įtakoti:

- Dažnas durelių darinėjimas arba atidarytų durelių palikimas ilgam laikui
- Didelis šiltų maisto produktų kiekis
- Aukšta aplinkos temperatūra
- Prietaiso gedimas.

Jei šaldytuvus veikia per garsiai:

Kompresoriaus keliamas triukšmas

Įprastas variklio garsas. nedidelis triukšmingumas reiškia, kad kompresorius veikia gerai. Kompresorius gali trumpai veikti triukšmingiau po įjungimo.

Burbuliavimo garsas:

Šį garsą cirkuliuodama sistemos vamzdeliais sukelia šaldomoji medžiaga.

Pučiamo oro triukšmas:

Įprastas ventiliatoriaus garsas. šis garsas girdimas šaldytuve, kadangi įprasto veikimo metu pučiamas oras.

Jei šaldytuve kaupiasi drėgmė:

- Ar tinkamai supakuoti visi maisto produktai? Ar, prieš dėdami į šaldytuvą, nušluostote indelius?
- Ar dažnai darinėjamos šaldytuvo durelės? Atidarius šaldytuvo dureles, į vidų patenka drėgmė. Drėgmė kaupsis greičiau, dažnai darinėjant dureles, ypač jei patalpoje drėgnas oras.
- Galinės šaldytuvo skyriaus sienelės aprasojimas yra normalus reiškinys savaiminio atitirpinimo metu. (Modeliuose be ventiliatoriaus)

Jei netinkamai darinėjamos durelės:

- Ar užsidaryti durelėms netrukdo sudėti maisto produktai?
- Ar tinkamai sudėtos lentynėlės, durelių skyreliai ir stalčiai?
- Ar nepažeista ar nesuplyšusi tarpinės guma?
- Ar šaldytuvus pastatytas ant lygaus pagrindo?

6 SKYRIUS: TRIKČIŲ ŠALINIMAS

Rekomendacijos

- Nutrūkus elektros tiekimui, išjunkite prietaisą iš maitinimo tinklo. Taip apsaugosite kompresorių nuo gedimų. Vėl atsiradus elektros tiekimui, palaukite 5–10 minučių, ir tik tada įjunkite prietaisą į maitinimo tinklą. Šitaip išvengsite prietaiso dalių pažeidimo.
- Šaldytuvo šaldymo elementas paslėptas galinėje sienelėje. Todėl, kompresoriui veikiant tam tikrais intervalais, galinė šaldytuvo skyriaus sienelė gali aprasoti arba apšerkšnyti. Tai – normalu. Tokiu atveju nereikia atitirpinti šaldytuvo, jei nesusidaro storas ledo sluoksnis.
- Jei žadate ilgesnį laiką nenaudoti šaldytuvo (pvz. per vasaros atostogas), išjunkite jį iš maitinimo lizdo. Išvalykite šaldytuvą, kaip aprašyta atitinkamame skyriuje, ir palikite atidarytas dureles, kad viduje nesikaupytų drėgmė ir kvapai.
- Jei, peržiūrėjus visus pateiktus nurodymus, problemos nepavyksta pašalinti, pasitarkite su įgalioto techninio aptarnavimo centro specialistais.

7 SKYRIUS: PATARIMAI, KAIP TAUPYTI ENERGIJĄ

1. Prieš sudėdami maisto produktus į šaldytuvą ar šaldiklį, atvėsinkite juos.
2. Užšaldytus maisto produktus atitirpinkite šaldytuvo skyriuje: tai padeda taupyti energiją.

Obsah

KAPITOLA 1: OBECNÁ UPOZORNĚNÍ.....	28
KAPITOLA 2: VAŠE CHLADNIČKA.....	31
KAPITOLA 3: POUŽITÍ CHLADNIČKY	33
KAPITOLA 4: POKYNY KE SKLADOVÁNÍ POTRAVIN	37
KAPITOLA 5: ZMĚNA DVEŘÍ	37
KAPITOLA 6: ŘEŠENÍ PROBLÉMŮ	37
KAPITOLA 7: TIPY PRO ÚSPORU ENERGIE.....	39

Vaše chladnička odpovídá současným požadavkům na bezpečnost. Nevhodné použití může vést k osobnímu zranění a poškození majetku. Abyste se vyhnuli nebezpečí poškození, pečlivě si přečtěte tento návod ještě než chladničku poprvé použijete. Obsahuje důležité informace o nastavení, bezpečnosti, použití a údržbě vaší chladničky. Tento návod uchovejte pro budoucí použití.

KAPITOLA 1: OBECNÁ UPOZORNĚNÍ



VAROVÁNÍ: Větrací otvory chladničky udržujte nezakryté.

VAROVÁNÍ: K urychlení procesu odmrazování nepoužívejte mechanická zařízení nebo jiné prostředky na urychlení procesu.



VAROVÁNÍ: V chladničce nepoužívejte jiné elektrické spotřebiče.



VAROVÁNÍ: Nepoškodte chladicí okruh.

VAROVÁNÍ: Aby nedošlo k zranění osob nebo poškození tohoto spotřebiče, je třeba instalaci provést v souladu s pokyny výrobce.

VAROVÁNÍ: Když umísťujete spotřebič, ujistěte se, že není elektrický kabel zauzlovaný nebo poškozený.

VAROVÁNÍ: Neumísťujte žádné vícenásobné rozbočovací zásuvky ani přenosné zdroje napájení na zadní část spotřebiče.



Symbol ISO 7010 W021

Varování: Riziko požáru / hořlavých materiálů



Malé množství chladiva použitého v této chladničce je přípravek šetrný k životnímu prostředí R600A (isobuten), je hořlavý a výbušný v případě, že se zapálí v uzavřených podmínkách.

- * Během přenášení a umísťování chladničky dejte pozor, abyste nepoškodili chladicí okruh plynu.
- * V blízkosti chladničky neskladujte žádné nádoby s hořlavými materiály, např. plechovky se sprejem nebo náplně do hasicích přístrojů.
- * Tento spotřebič je určený k použití v domácnosti a podobných zařízeních, např. ;
 - kuchyňky pro zaměstnance v obchodech, kancelářích a ostatních pracovních prostředích
 - pro klienty v hotelech, motelech a ostatních obytných prostorech
 - hostinských pokojích;
 - pro catering a ostatní podobná prostředí

KAPITOLA 1: OBECNÁ UPOZORNĚNÍ

- * Vaše chladnička vyžaduje napájení 220-240 V, 50 Hz. Nepoužívejte žádné jiné napájení. Než chladničku zapojíte, zkontrolujte, zda údaje na datovém štítku (napětí a příkon) odpovídají napájení ze sítě. V případě pochybností kontaktujte kvalifikovaného elektrikáře.
- * Tento spotřebič mohou používat děti starší 8 let a osoby s omezenými tělesnými, smyslovými nebo mentálními schopnostmi anebo osoby bez příslušných znalostí a zkušeností, pokud jsou pod dozorem nebo byly poučeny o bezpečném užívání tohoto přístroje a chápou související nebezpečí. Děti si se zařízením nesmí hrát. Čištění a údržba nesmí být prováděny dětmi bez dohledu dospělé osoby.
- * Poškozený napájecí kabel/zástrčka může způsobit požár nebo zásah elektrickým proudem. V případě poškození je třeba provést výměnu, tu smí provést pouze kvalifikovaní zaměstnanci.
- * Tento spotřebič není určen k použití v nadmořských výškách nad 2000 m.

KAPITOLA 1: BEZPEČNOSTNÍ POKYNY

Likvidace

- Všechny použité obaly a materiály jsou šetrné k životnímu prostředí a recyklovatelné. Obaly zlikvidujte způsobem šetrným k životnímu prostředí. Na podrobnosti se informujte u místního úřadu.
- Když nastane okamžik likvidace spotřebiče, odřízněte napájecí kabel a kabel a zástrčku zničte. Rozbijte západku dveří, abyste předešli tomu, že by v chladničce uvízly děti.
- Odříznutá zástrčka zasunutá do 16 amp zásuvky představuje vážné bezpečnostní riziko (úraz elektrickým proudem). Zajistěte, aby byla zástrčka bezpečně zlikvidována.

Likvidace starého spotřebiče



Tento symbol na produktu nebo balení znamená, že s produktem nesmí být zacházeno jako s domácím odpadem. Místo toho musí být dopraven na sběrné místo pro recyklaci elektrických a elektronických přístrojů. Recyklace materiálů pomůže chránit přírodní bohatství. Podrobnější informace o likvidaci vašeho starého přístroje se dozvíte od vašeho městského úřadu, sběrných služeb nebo obchodu, v němž jste výrobek zakoupili.

Ohledně likvidace WEEE pro účely recyklace, opětovného použití kontaktujte místní úřad.

Poznámky:

- Před instalací a použitím vašeho spotřebiče si pečlivě přečtěte návod s pokyny. Nezodpovídáme za škody způsobené špatným použitím.
- Řiďte se všemi pokyny na našem spotřebiči a v návodu k použití a tento návod uchovejte na bezpečném místě, abyste mohli vyřešit problémy, k nimž může dojít v budoucnosti.
- Tento spotřebič je vyroben pro použití v domácnostech a lze ho použít pouze doma a pro specifikované účely. Nehodí se pro komerční či hromadné použití. Takové použití způsobí, že záruka spotřebiče bude zrušena a naše společnost nebude zodpovídat za vzniklé ztráty.
- Tento spotřebič je vyrobený k použití v domácnostech a musí být použit pouze pro chlazení/skladování potravin. Není vhodné pro komerční nebo společné používání a/nebo pro skladování látek s výjimkou potravin. Naše společnost neodpovídá za ztráty k nimž dojde v opačném případě.

Bezpečnostní varování



- Mrzákku nEZapojujte do sítě pomocí prodlužovacího kabelu.
- Neopuzívejte zásuvkové adaptéry.
- Poškozený napájecí kabel/zástrčka může způsobit požár nebo zásah elektrickým proudem. V případě poškození je třeba provést výměnu, tu smí provést pouze kvalifikovaný zaměstnanec.
- Napájecí kabel nikdy nadměrně neohýbejte.
- Napájecího kabelu/zástrčky se nikdy nedotýkejte mokřými rukama, neboť by mohlo dojít ke zkratu nebo úrazu elektrickým proudem.
- Toto volitelné příslušenství můžete použít pro snadné otevírání dveří. Použitím tohoto příslušenství, již je možno vyjmout, se může v okolí objevit malé množství kondenzace.

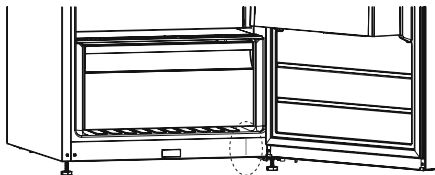

Informace o instalaci

Před rozbalením a manévrováním chladničkou si projděte následující body, prosím.

- Umístěte mimo dosah přímého slunečního záření a mimo jakýkoli zdroj tepla, např. radiátor.
- Váš spotřebič musí být minimálně 50 cm od trouby, plynové trouby nebo hořáků a musí být minimálně 5 cm od elektrické trouby.
- Chladnička nevystavujte vlhkosti nebo dešti.
- Vaše chladnička musí být umístěna minimálně 20 mm od jiné mrazničky.
- Nad vrchní částí chladničky je nutno ponechat alespoň 150mm široký odstup. Na vršek chladničky nic neodkládejte.
- Z důvodu zajištění bezpečného provozu je třeba, aby vaše chladnička byla bezpečná a vyrovnaná. K vyrovnaní chladničky se používají nastavitelné nožičky. Než do spotřebiče vložíte jakékoli potraviny, ujistěte se, že je vyrovnaná.
- Doporučujeme, abyste před použitím omyli hadříkem namočeným v teplé vodě, do které jste přidali lžičku jedlé sody všechny poličky a zásuvky. Po umytí opláchněte teplou vodou a vysušte.
- Instalaci proveďte pomocí plastových rozpěrek, které se nachází v zadní části spotřebiče. Otočte je o 90 stupňů (jak je znázorněno na nákrese). Tím předejete tomu, aby se kondenzátor dotýkal stěny.
- Chladničku je třeba umístit tak, aby volný prostor nepřekračoval 75 mm.

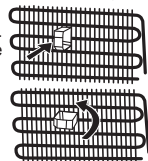

Než začnete chladničku používat



- Než chladničku nastavíte, zkontrolujte viditelná poškození. Je-li chladnička poškozená, neinstalujte ji.
- Než chladničku poprvé zapojíte do sítě, nechte ji minimálně 3 hodiny stát ve vzpřímené poloze. To umožní efektivní provoz a zabrání poškození kompresoru.
- Při prvním použití chladničky si můžete všimnout mírného zápachu. To je zcela normální a zápach zmizí, jakmile začne chladnička-mraznička mrazit.

KAPITOLA 2: VAŠE CHLADNIČKA

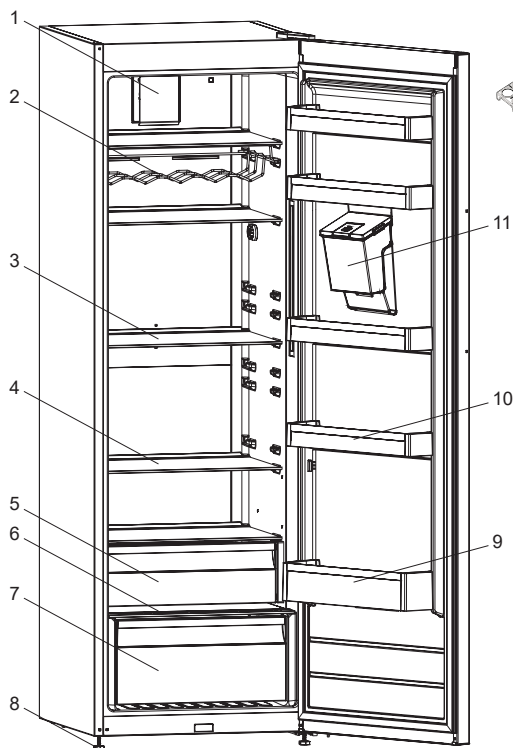

Držák vajec

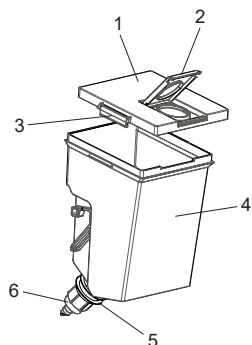

Skupina nádrží na vodu

- 1) Kryt nádrže
- 2) Horní kryt nádrže na vodu
- 3) Kryty bočních zámků
- 4) Nádržka na vodu
- 5) Těsnění
- 6) Kohoutek

- 1) Turbo ventilátor *
- 2) Držák na víno *
- 3) Poličky do chladničky
- 4) Adapti-Shelf
- 5) Chladicí prostor *
- 6) Kryt prostoru pro čerstvé potraviny
- 7) Prostor pro čerstvé potraviny
- 8) Nastavitelná nožička
- 9) Police na lahve
- 10) Pličky ve dveřích / Adapti-Lift Polička ve dveřích*
- 11) Nádrž na vodu*

* u některých modelů

Tento obrázek byl vytvořen pro informační účely, aby ukázal různé části a příslušenství ve spotřebiči. Části se mohou lišit podle modelu spotřebiče.

KAPITOLA 2: VAŠE CHLADNIČKA

Přední část chladiče pitné vody

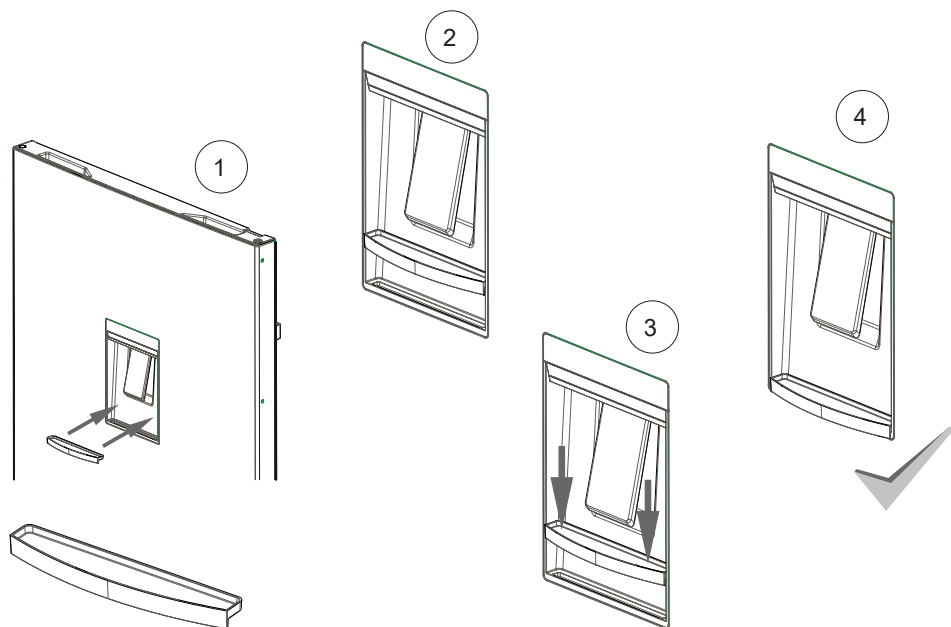
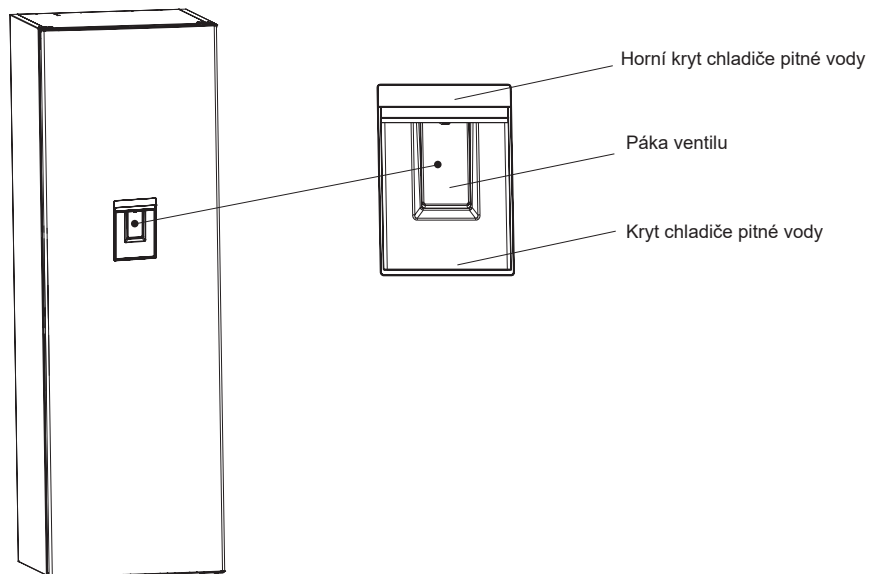

KAPITOLA 3: POUŽITÍ CHLADNIČKY

Informace o technologii No-Frost

Chladničky No-Frost se od ostatních chladniček liší svým principem fungování.

V normálních chladničkách se objevuje vlhkost, která se do nich dostane otevřením dveří a z vlhkosti v potravinách. Tato vlhkost způsobuje námrazu v zadní části vedení vzduchu. Chcete-li odmrazit námrazu a led v zadní části vedení vzduchu, musíte pravidelně vypínat chladničku a přeskládat potraviny, které musí zůstat zmrazeny, do samostatně vychlazeného zásobníku. Situace je u beznámrazových chladniček naprosto jiná. Suchý studený vzduch je vháněn do chladničky rovnoměrně z různých míst pomocí ventilátoru. Chladný vzduch se rovnoměrně rozptýlí mezi poličky, ochlazuje tak rovnoměrně potraviny a brání vzniku vlhkosti a námrazy. Kromě spouští úložného prostoru a moderního vzhledu se vám beznámrazová chladnička také bude snadněji používat.

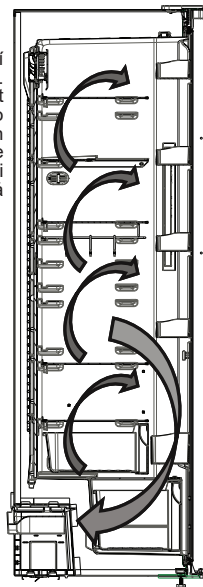

Displej a ovládací panel

Používání ovládacího panelu

1. Nastavení teploty v ledničce
2. Ukazatel režimu rychlého chlazení
3. Ukazatel úsporného režimu Eco
4. Ukazatel alarmu
5. Ukazatel režimu dětského zámku
6. Volič režimu
7. Snížit hodnotu
8. Zvýšit hodnotu
9. Volič dětského zámku

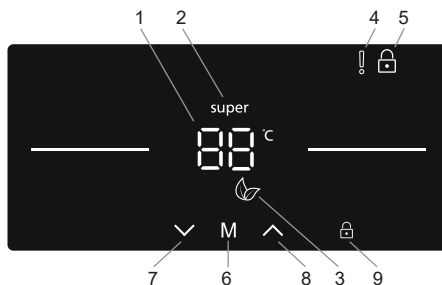

Obsluha vaší ledničky

Režim rychlé chlazení

Účel

- Schladit a uskladnit velké množství potravin v lednici.
- Rychle schladit nápoje.

Jak ho používat

- Opakovaně mačkejte tlačítko snížení (#7 na ovládacím panelu) dokud se neobjeví logo 'Rychlé mrazení' (#2)
- Jakmile je nastaveno rychlé mrazení, uslyšíte pípnutí, které potvrdí zapnutí režimu.
- Po pípnutí se na displeji objeví původní teplota ledničky.

Během tohoto režimu:

- Úsporný režim Eco nelze vybrat, pokud je aktivováno rychlé chlazení.
- Můžete stisknout tlačítko nastavení zvýšení teploty (#8) pro zrušení režimu rychlého chlazení.

POZNÁMKA: V závislosti na okolní teplotě se režim rychlého chlazení automaticky zruší, jakmile lednička dosáhne požadované teploty.



KAPITOLA 3: POUŽITÍ CHLADNIČKY

Úsporný režim Eco

Účel

Úspora energie Během období snížené potřeby používání (otevírání dveří) nebo v případě nepřítomnosti, jako je dovolená, program Eco zajišťuje optimální teplotu a zároveň šetří energii.

Jak ho používat

- Zmáčknete tlačítko volba režimu (#6 na ovládacím panelu), dokud se neobjeví ikonka 'Režim Eco' (#3).
- Pokud po 1 sekundu nestisknete žádné tlačítko, režim bude nastaven. Symbol Eco 3x zabliká.
- Po pípnutí, nastavení teploty ledničky (#1) ukáže na displeji 'E'.
- Symbol úsporného režimu Eco a E bude svítit dokud režim neskončí.



Během tohoto režimu:

- Můžete upravit teplotu ledničky, změna se však projeví až po zrušení Režimu Eco. Když je úsporný režim zrušen, vybrané hodnoty nastavení budou aktivovány a teplota bude změněna.
- Lze vybrat režim rychlého chlazení, v tom případě se však ihned zruší Režim Eco.
- Režim Eco může být zrušen stisknutím tlačítka (#6).

Režim spořič obrazovky

Účel

Tento režim šetří energii vypnutím všech světlých ovládacího panelu, když není panel aktivní.

Jak ho používat

- Režim spořič obrazovky se automaticky aktivuje po 30 sekundách.
- Pokud stisknete libovolné tlačítko, když je vypnuté osvětlení ovládacího panelu, na displeji se objeví aktuální nastavení, které vám umožní provést libovolnou změnu.
- Pokud nezrušíte spořič obrazovky nebo po dobu 30 sekund nestlačíte žádné jiné tlačítko, ovládací panel zůstane vypnutý.



Pro deaktivaci režimu spořič obrazovky

- Režim spořič obrazovky zrušíte tak, že nejprve stiknete jakékoli tlačítko, čímž aktivujete tlačítka, a poté znovu stiknete a podržíte tlačítko Volba režimu (#6) po dobu 3 sekund.
- Pro aktivaci režimu spořič obrazovky, musíte zároveň stisknout tlačítko režimu po dobu 3 sekund
- Pokud stisknete a podržíte tlačítko Volba režimu (#6) po dobu 3 sekund, znovu aktivujete režim spořič obrazovky.

Funkce dětského zámku

Účel

Dětský zámek lze aktivovat, aby se zabránilo náhodným nebo nechtěným změnám v nastavení spotřebiče.

Aktivace dětského zámku

Stiskněte a podržte tlačítko dětského zámku (#9) po dobu 5 sekund. Po zvolení režimu, se na displeji zobrazí symbol zámku (#5).

Zrušení dětského zámku

Stiskněte a podržte tlačítko dětského zámku (#9) po dobu 5 sekund.

Alarm – Otevřené dveře

Pokud necháte dveře ledničky otevřené po dobu delší 2 minut, začne spotřebič pípat.

Nastavení teploty chlazení

- Pro nastavení teploty (8, 7, 6, 5, 4, 3, 2°C a Režim rychlého chlazení) použijte tlačítko snížení a zvýšení (#7 / #8).
- Pokud je aktivován režim rychlého mrazení nebo režim Eco, teplota se nezmění dokud není režim zrušen.

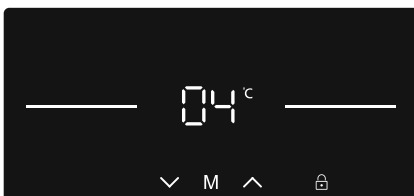
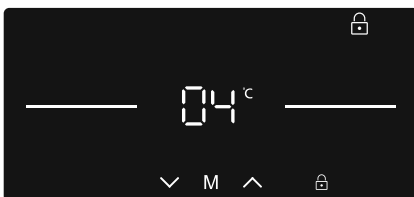

KAPITOLA 3: POUŽITÍ CHLADNIČKY

Doporučené teplotní hodnoty pro chlazení.

Kdy upravovat	Vnitřní teplota (°C)
Pro chlazení ledničky při minimálním vytížení	8
Při běžném použití	4, 5, 6
Pro chlazení ledničky při maximálním vytížení	2

Varování při nastavení teploty

- Okolní teplota, teplota čerstvě skladovaných potravin a časté otvírání dveří ovlivňuje teplotu v prostoru chladničky. V případě potřeby změňte nastavení teploty.
- Nedoporučuje se, abyste chladničku používali v prostředí, kde je teplota nižší než 10°C.
- Při nastavení teploty je třeba vzít v úvahu jak často se dveře chladničky otevírají a zavírají, kolik jídla se v mrazničce skladuje a prostředí, v kterém je spotřebič umístěn.
- Doporučujeme, aby první spuštění chladničky nebylo přerušováno po dobu 24 hodin a zajistilo se tak, že je důkladně vychlazená. Po tuto dobu neotevírejte dveře chladničky ani do ní nevkládejte potraviny.
- Vaše chladnička má vestavěnou funkci 5 minutové prodlevy, která brání poškození kompresoru. Když se chladnička zapojí do sítě, její provoz se spustí po 5 minutách.
- Vaše chladnička je navržena tak, aby pracovala v intervalech uvedených ve standardech, v souladu s třídou uvedenou na informačním štítku. Nedoporučuje se, abyste chladničku spouštěli v prostředí mimo uvedené teplotní intervaly, a neovlivnili tak účinnost chlazení.
- Tento spotřebič je navržen k použití při okolní teplotě v rozmezí 10°C - 43°C.

Klimatická třída	Okolní teplota °C
T	Od 16 do 43 (°C)
ST	Od 16 do 38 (°C)
N	Od 16 do 32 (°C)
SN	Od 10 do 32 (°C)

Ukazatel teploty

Abychom vám pomohli s lepším nastavením vaší chladničky, vybavili jsme ji kontrolkou teploty, která se nachází v nejchladnější oblasti.

Aby bylo skladování potravin ve vaší chladničce lepší, zejména v nejchladnější části, zkontrolujte, zda se na kontrolce teploty zobrazí zpráva "OK". Pokud se "OK" nezobrazí, znamená to, že teplota nebyla nastavena správně.

Je-li zobrazení kontrolky těžké, ujistěte se, zda je správně rozsvícená. Při každém nastavení zařízení počkejte na stabilizaci teploty ve spotřebiči, v případě potřeby proveďte nové nastavení. Pozici nastavení teploty měňte progresivně a před spuštěním nové kontroly a případné změny počkejte minimálně 12 hodin.

POZNÁMKA: Po opakovaném otvírání dveří (nebo dlouhém otevření) nebo po vložení čerstvých potravin do spotřebiče je normální, že se na kontrolce nastavení teploty "OK" nezobrazí. V případě, že dojde k abnormálnímu nahromadění ledových krystalů (spodní stěna spotřebiče) v chladničce, na výparníku (přetížení spotřebiče, vysoká pokojová teplota, časté otvírání dveří), dejte nastavení zařízení do spodní pozice dokud nebude znovu dosaženo vypnutí kompresoru.

Potraviny skladujte v nejchladnější části chladničky.

Vaše potraviny se budou skladovat lépe pokud je dáte do nejvhodnější chladicí části. Nejchladnější část je přímo nad crisperem.

Nejchladnější část vaší chladničky označuje následující symbol.

Chcete-li si být jisti, že v této části je opravdu nízká teplota, zkontrolujte, zda se políčka nachází na úrovni tohoto symbolu, jak je znázorněno na

ilustraci.

Horní limit nejchladnější oblasti je označen spodní stranou nálepky (šipky). Nejchladnější část horní políčky musí být ve stejné úrovni s vrcholem šipky. Nejchladnější část je pod touto úrovní.

Vzhledem k tomu, že jsou tyto políčky vyjímatelné, vždy se ujistěte, zda jsou na stejné úrovni, s limity zóny popsány na nálepkách, abyste tak dosáhli teplot v této oblasti.

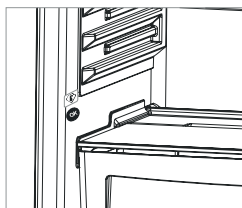

OK

KAPITOLA 3: POUŽITÍ CHLADNIČKY

Příslušenství

Poličky - chiller (u některých modelů)

Uchování potravin v chilleru místo v mrazničce umožní, aby si potraviny zachovaly svoji čerstvost a chuť ještě déle než na čerstvém vzduchu. Když se zásuvka chilleru zašpiní, vyjměte ji a umyjte.

(Voda mrzne při 0 °C, ale potraviny obsahující sůl nebo cukr mrznou při nižší teplotě.)

Lidé chiller používají ke skladování čerstvých ryb, rýže, atd....

Nevkládejte potraviny, které chcete zmrazit nebo zásobníky na led, v kterých chcete připravit led.

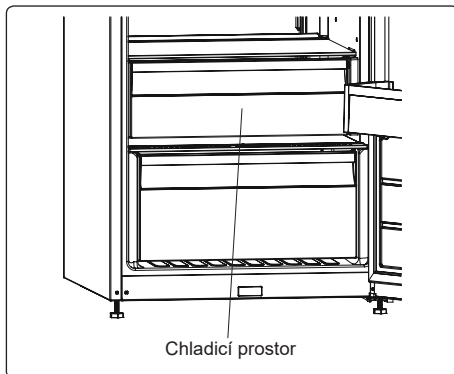

Ovladač vlhkosti

Je-li ovladač vlhkosti v uzavřené pozici, umožní to dlouhodobější skladování čerstvého ovoce a zeleniny.

V případě, že je zásobník na zeleninu úplně plný, lze otevřít kolečko před zásobníkem. Tak se zajistí kontrola vzduchu a vlhkosti a zvýší se životnost potravin.

Pokud na skleněné policiče uvidíte kondenzaci, je třeba, abyste ovládání vlhkosti nastavili do otevřené pozice.

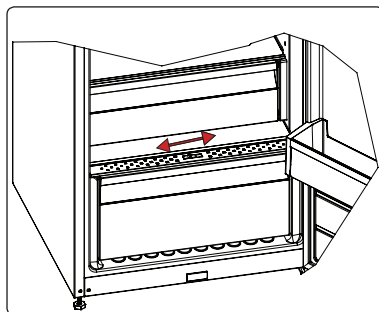

(u některých modelů)

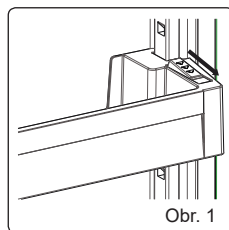

K vytvoření úložných ploch v rámci Adapti-Lift lze provést šest různých nastavení výšky.

Chcete-li změnit pozici Adapti-Lift: přidržejte tlačítko poličky a zatlačte na tlačítka po stranách poličky ve dveřích ve směru šípky (Obr. 1).

Poličku ve dveřích umístěte do potřebné výšky, posunutím nahoru a dolů.

Po dosažení požadované pozice poličky ve dveřích uvolněte tlačítka po stranách poličky (Obr. 2). Před uvolněním poličky ve dveřích ji přesuňte nahoru a dolů a ujistěte se, zda je polička ve dveřích upevněna.

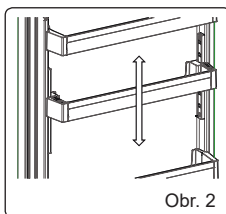

Poznámka: Před přesunutím naplněné poličky ve dveřích musíte poličku přidržet pomocí tlačítka. V opačném případě by mohla polička ve dveřích v důsledku hmotnosti vyklouznout z drážek. Tak by se mohla polička ve dveřích nebo drážky poškodit.

Adapti-shelf (u některých modelů)

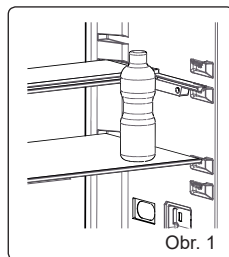

Mechanismus Adapti-Shelf nabízí větší úložné prostory díky jednoduchému pohybu.

- Chcete-li skleněnou poličku zakrýt, stiskněte ho. (Obr. 1)
- V důsledku zvětšení prostoru můžete vložit tolik jídla, kolik budete chtít. (Obr. 2)
- Chcete-li poličku vrátit do původní pozice, vysuňte ji. (Obr. 1)

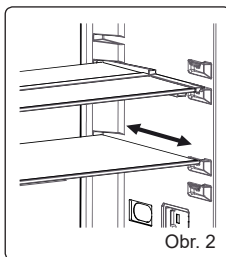

Vizuální a textové popisy na části příslušenství se mohou lišit podle toho, který model máte.

KAPITOLA 3: POUŽITÍ CHLADNIČKY

Čištění

- **Před čištěním chladničku odpojte od napájení, vytáhněte zástrčku ze zásuvky.**
- Chladničku nemyjte tak, že do ní nalijete vodu.
- K vyčištění vnitřní a vnější části použijte houbičku namočenou v teplé vodě, do které přidáte běžný čisticí přípravek.
- Pečlivě vyjměte všechny poličky a zásuvky, vysuňte je směrem nahoru a ven a vyčistěte vodou, do které jste přidali běžný čisticí přípravek. Nemyjte v myčce na nádobí.
- Nepoužívejte rozpouštědla, abrazivní čističe, čisticí přípravky na sklo nebo víceúčelové čisticí přípravky. Obsažené chemické látky mohou způsobit poškození plastových povrchů a dalších komponentů.
- Kondenzátor v zadní části chladničky vyčistěte minimálně jednou ročně, použijte měkký kartáček nebo vysavač.

Během čištění se ujistěte, zda je chladnička odpojená.

Výměna světel LED

Má-li vaše chladnička osvětlení LED, kontaktujte help-desk Sharp, neboť taková světla smí vyměnit pouze autorizovaný servisní technik.

KAPITOLA 4: POKYNY KE SKLADOVÁNÍ POTRAVIN

- Abyste snížili tvorbu námrazy, nikdy do chladničky nedávejte neuzavřené nádoby s tekutinami.
- Teplé nebo horké potraviny nechte před uložením vychladnout. Pomůže to snížit spotřebu energie.
- Abyste předešli hromadění námrazy, ujistěte se, že se zadní stěny nic nedotýká
- Nejchladnější část chladničky je spodní část. Doporučujeme, abyste tuto část používali ke skladování potravin, které rychle podléhají zkáze, např. ryb, hotových pokrmů, pečených moučníků nebo mléčných produktů. Nejteplejší část je horní část dveří. Tu doporučujeme ke skladování másla nebo sýra.

KAPITOLA 5: ZMĚNA DVEŘÍ

Přemístění dveří

- To, zda lze dveře měnit, závisí na tom, kterou chladničku máte.
- Jsou-li madla připojena v přední části spotřebiče, není to možné.
- Pokud váš model madla nemá, lze dveře změnit, ale je třeba, aby to provedly kvalifikované osoby. Kontaktujte servis Sharp, prosím.

KAPITOLA 6: ŘEŠENÍ PROBLÉMŮ

Zkontrolujte upozornění;

Chladnička vás varuje pokud teplota v chladničce a mrazničce klesne na nesprávnou úroveň nebo když dojde k problému se spotřebičem. Výstražné kódy se zobrazí na kontrolkách chladničky.

TYP CHYBY	VÝZNAM	PROČ	CO DĚLAT
E01	Výstražný senzor		Help-desk Sharp kontaktujte co nejdříve to bude možné.
E02	Výstražný senzor		Help-desk Sharp kontaktujte co nejdříve to bude možné.
E03	Výstražný senzor		Help-desk Sharp kontaktujte co nejdříve to bude možné.
E06	Výstražný senzor		Help-desk Sharp kontaktujte co nejdříve to bude možné.
E07	Výstražný senzor		Help-desk Sharp kontaktujte co nejdříve to bude možné.
E08	Upozornění na nízké napětí	Elektrické napájení zařízení kleslo pod 170W.	- Nejedná se o selhání zařízení, tato chyba pomáhá, aby se zabránilo poškození kompresoru. - Napětí je třeba zvýšit zpět na požadovanou úroveň Pokud se toto varování neustále opakuje, je třeba zkontaktovat autorizovaného technika.

KAPITOLA 6: ŘEŠENÍ PROBLÉMŮ

TYP CHYBY	VÝZNAM	PROČ	CO DĚLAT
E10	Lednička není dostatečně vychlazená	Pravděpodobně z důvodu: - Dlouhodobého výpadku napájení. - Do ledničky bylo vloženo teplé jídlo.	1. Teplotu v ledničce nastavte na nižší hodnoty nebo nastavte super chlazení. To by mělo odstranit oznámení chyby, jakmile bude požadována teplota dosažena. Zavřete dveře, aby se urychlil čas dosažení správné teploty. 2. Prosím, uvolněte místo před otvory kanálu vzduchového rozvodu a vyhněte se umístění potravin v blízkosti senzoru. Pokud se toto varování neustále opakuje, Help-desk Sharp kontaktujte co nejdříve to bude možné.
E11	Příliš nízká teplota v ledničce	Různé	1. Zkontrolujte, zda je ukazatel režimu super chlazení aktivován. 2. Snižte teplotu v ledničce. 3. Zkontrolujte, zda jsou ventily průchozí a nejsou ucpané. Pokud se toto varování neustále opakuje, Help-desk Sharp kontaktujte co nejdříve to bude možné.

Zkontrolujte, zda:

- Došlo k výpadku napájení?
- Je zástrčka zapojena správně?
- Je pojistka zástrčky, do níž je zásuvka zapojená, vypálená?
- Došlo k problému se zásuvkou? Chcete-li to zkontrolovat, zapojte chladničku do známé funkční zásuvky.

Nejsou-li různé prostory chladničky dostatečně studené, zkontrolujte, zda:

- Spotřebič jste nepřetížili,
- Dveře jsou dokonale zavřené,
- Na kondenzátoru není prach,
- Vzadu a po stranách je dostatek místa.

Zvýšení teploty může být způsobené:

- Častým otevíráním dveří na dlouhou dobu
- Vložením příliš velkého množství teplých potravin
- Vysokou okolní teplotou
- Chybou spotřebiče

Je-li vaše chladnička příliš hlasitá:

Zvuk kompresoru

Normální zvuk motoru. Tento hluk znamená, že kompresor funguje normálně. Kompresor může způsobit větší hluk po kratší dobu po svém spuštění.

Zvuk bublání:

Tento zvuk je způsoben průtokem chladiva v trubcích systému.

Zvuk proudění vzduchu:

Normální zvuk ventilátoru. Tento zvuk lze zaslechnout v chladničce během normálního provozu systému z důvodu cirkulace vzduchu.

Pokud se v mrazničce vytvoří vlhkost:

- Jsou všechny potraviny řádně zabalené? Byly nádoby před vložením do chladničky řádně osušeny?
- Otevírají se dveře chladničky často? Vlhkost v místnosti se při otevírání dveří dostane do chladničky. Vlhkost se hromadí rychleji když dveře otevíráte častěji, zejména, je-li vlhkost v místnosti vysoká.
- Hromadění kapek vody na zadní stěně po automatickém odmrazení je normální. (U statických modelů)

Nejsou-li dveře řádně otevírány a zavírány:

- Brání zavření dveří obaly potravin?
- Byly správně umístěny poličky, zásuvky a příslušenství ve dveřích chladničky?
- Jsou spoje dveří opotřebované nebo poškozené?

KAPITOLA 6: ŘEŠENÍ PROBLÉMŮ

- Je chladnička na rovném povrchu?

Doporučení

- V případech výpadku napájení spotřebič odpojte. Tím předejdete poškození kompresoru. Po obnovení napájení zapojte spotřebič zhruba po 5-10 minutách. Tím se předejde poškození komponentů.
- Chladicí jednotka vaší chladničky je skrytá v zadní stěně. Tak se mohou na zadní stěně vaší chladničky vytvořit kapky vody nebo námrazy, a to z důvodu činnosti kompresoru ve specifikovaných intervalech. To je normální. Není-li námraza nadměrná, není nutné provádět odmrazování.
- Pokud nebudete chladničku používat delší dobu (např. během dovolené), odpojte ji. Chladničku vyčistěte v souladu s pokyny v části 4 a nechte dveře otevřené, abyste tak zabránili hromadění vlhkosti a zápachu.
- Pokud problém přetrvává i poté, co jste postupovali podle výše uvedených pokynů, obraťte se na autorizovaný servis.

KAPITOLA 7: TIPY PRO ÚSPORU ENERGIE

1. Potraviny před vložením do spotřebiče nechte vždy vychladnout.
2. Potraviny rozmrazujte v chladničce, pomáhá to úspoře energie.

Tartalomjegyzék

1. FEJEZET: ÁLTALÁNOS FIGYELMEZTETÉSEK	41
2. FEJEZET: HŰTŐSZEKRENYE.....	44
3. FEJEZET: A HŰTŐSZEKRENY HASZNÁLATA.....	46
4. FEJEZET: ÉLELMISZER TÁROLÁS.....	50
5. FEJEZET: AZ AJTÓNYITÁSI IRÁNY MEGFORDÍTÁSA	50
6. FEJEZET: HIBAKERESÉSI ÚTMUTATÓ	50
7. FEJEZET: TIPPEK AZ ENERGIATAKARÉKOS HASZNÁLATHOZ	52

Hűtőszekrénye megfelel az érvényes biztonsági előírásoknak. A nem megfelelő használat személyi sérüléshez vagy anyagi kárhoz vezethet. A sérülések és károk elkerülése érdekében alaposan olvassa át ezt az útmutatót hűtőszekrénye első használata előtt. Az útmutató fontos információkat tartalmaz hűtőszekrénye telepítésére, biztonságos használatára és karbantartására vonatkozólag. Őrizze meg az útmutatót a későbbi tájékozódáshoz.

1. FEJEZET: ÁLTALÁNOS FIGYELMEZTETÉSEK



FIGYELMEZTETÉS: Ügyeljen rá, hogy semmi ne blokkolja a hűtőszekrény szellőzőnyílásait.



FIGYELMEZTETÉS: Ne használjon mechanikus eszközöket, illetve a leolvasztást gyorsító egyéb megoldást!



FIGYELMEZTETÉS: Ne használjon elektromos készülékeket a hűtőszekrény belsejében!



FIGYELMEZTETÉS: Ne sértse meg a hűtőközeg csöveit!

FIGYELMEZTETÉS: A személyi sérülések elkerülése érdekében a készüléket a gyártó utasításainak megfelelően kell üzembe helyezni.

FIGYELMEZTETÉS: A készülék elhelyezésekor gondoskodjon róla, hogy a tápkábel ne akadjon be és ne sérüljön meg.

FIGYELMEZTETÉS: Ne helyezzen több csatlakozós hosszabbítót vagy hordozható áramforrást a készülék mögé.



Szimbólum ISO 7010 W021

Figyelmeztetés: Tűzveszélyes / gyúlékony anyagok



A hűtőszekrényben használt kis mennyiségű hűtőközeg a környezetbarát R600a (egy izobután), ami gyúlékony és robbanásveszélyes, ha zárt körülmények között meggyújtják.

* Ügyeljen rá, hogy a hűtőszekrény szállítása és elhelyezése közben ne sértse meg a hűtőközeg vezetékeit.

* Ne tároljon gyúlékony anyagokat, például hajtógáz palackokat, vagy tűzoltó készülék utántöltő patronokat a hűtőszekrény közelében.

* A készüléket háztartási, vagy ahhoz hasonló jellegű használatra tervezték, így például:

- üzletek, irodák, illetve más munkahelyek személyzeti konyháiban;
- falusi vendégházak és szállodák, hostelek és egyéb szálláshelyek vendégei által;
- panzió típusú szálláshelyeken;
- vendéglátás és hasonló, nem kiskereskedelmi célú

1. FEJEZET: ÁLTALÁNOS FIGYELMEZTETÉSEK

alkalmazásokhoz.

- * Ezt a hűtőszekrényt 220-240V, 50 Hz-es hálózathoz kell csatlakoztatni. Ne használjon más tápellátást! A készülék csatlakoztatása előtt győződjön meg róla, hogy az adattáblán lévő értékek (feszültség és a csatlakoztatott terhelés) megegyeznek a hálózat elektromos értékeivel. Ha tanácstalan, forduljon szakképzett villanszerelőhöz.
- * A készüléket 8. életévüket betöltött gyermekek, korlátozott fizikai, érzékszervi vagy szellemi képességű személyek vagy tapasztalattal, ill. ismerettel nem rendelkező személyek csak akkor használhatják, ha felügyeletük biztosított, vagy a készülék biztonságos használatát nekik elmagyarázták, és az esetleges veszélyeket megértették. Gyermekek a berendezéssel nem játszhatnak! A tisztítást és karbantartást nem végezheti felügyelet nélküli gyermek.
- * A sérült tápkábel/csatlakozó tüzet, vagy elektromos áramütést okozhat. Ha a tápkábel/csatlakozó sérült, cseréltesse ki egy szakképzett villanszerelővel.
- * A készülék 2000 métert meghaladó magasságon nem használható.

1. FEJEZET: BIZTONSÁGI ELŐÍRÁSOK

Hulladék-elhelyezés

- Minden felhasznált csomagolóanyag és anyag környezetbarát és újrahasznosítható. Kérjük, a csomagolóanyagot környezetbarát módon helyezze el a hulladékban. További információért forduljon helyi önkormányzatához.
- A készülék kiselejtezése esetén vágja le a tápvezetéket és semmisítse meg a dugót és a tápkábelt. Iktassa ki az ajtózárat annak érdekében, hogy a gyerekek ne szorulhassanak a készülékbe.
- A levágott elektromos csatlakozó 16 amperes konnektorhoz történő csatlakoztatása komoly veszélyt (áramütés) jelent. Kérjük, győződjön meg róla, hogy a levágott csatlakozó biztonságosan került elhelyezésre a hulladékban.

Régi készülékének kiselejtezése



Ez a jelölés a terméken vagy csomagolásán azt jelenti, hogy a készüléket a háztartási hulladéktól külön kell kezelni. A készüléket az elektromos és elektronikai eszközök újrahasznosítását végző gyűjtőhelyre kell szállítani. Az anyagok újrahasznosítása segít megőrizni a természetes erőforrásokat. A termék újrahasznosításával kapcsolatos bővebb információért, kérjük, vegye fel a kapcsolatot a helyi hatóságokkal, hulladékkezelő szervekkel, vagy az üzlettel, ahol a terméket megvásárolta.

Kérjük, érdeklődjön a helyi hatóságoktól az elektromos hulladékok újrafelhasználáshoz, újrahasznosításhoz történő szabályos elhelyezéséről.

Megjegyzések:

- Készüléke beüzemelése és használata előtt kérjük, alaposan olvassa át a használati útmutatót. Nem vagyunk felelősek a helytelen használatból eredő károktól.
- Kövesse a készüléken és a kézikönyvben található utasításokat, és tartsa az útmutatót egy biztos helyen, a jövőben fellépő problémák kezelésére.
- Ez a készülék háztartási környezetben történő felhasználásra készült és kizárólag ebben a környezetben és erre a meghatározott célra használható. Nem alkalmas kereskedelmi vagy közcélú felhasználásra. Ilyen felhasználás a garancia elvesztéséhez vezet és vállalatunk nem felelős a felmerülő meghibásodásért.
- Ez a készülék háztartási környezetben történő felhasználásra készült és étel hűtésére / elhelyezésére alkalmas. Nem alkalmas kereskedelmi vagy közcélú felhasználásra és/vagy ételen kívül más anyagok tárolására. Vállalatunk nem vállal felelősséget a nem megfelelő felhasználásból adódó meghibásodásokért.

Biztonsági figyelmeztetések



- Ne csatlakoztass a hűtőszekrényt hosszabbítóval az elektromos hálózathoz.
- Ne használjon konnektoradapert.
- A sérült tápkábel/csatlakozó tüzet, vagy elektromos áramütést okozhat. Ha a tápkábel/csatlakozó sérült, cseréltesse ki egy szakképzett villanyszerelővel.
- Soha ne törje meg a tápkábelt!
- Soha ne érjen nedves kézzel a tápkábelhez / dugaszhoz, a rövidzárlatból eredő áramütés elkerülése érdekében.
- Ha az ajtó a hűtőszekrény zárva, vákuum, pecsét fogja képezni. Várjon körülbelül 1 percet, mielőtt újra megnyitni.
- Ez az alkalmazás nem kötelező könnyen nyitható az ajtó. Ezzel az alkalmazás, egy kis páralecsapódás jelentkezhet, ezen a környéken, ezért lehet, hogy távolítsa el azt.

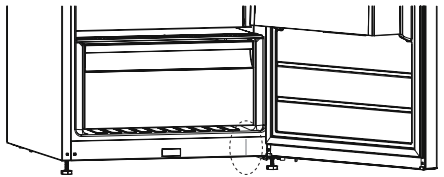

Üzembe helyezési tájékoztató

A hűtőszekrény kicsomagolása és elhelyezése előtt szánjon egy kis időt az alábbi pontok megismerésére.

- Ne tegye ki a készüléket közvetlen napsugárzásnak, és ne helyezze hőforrások, például fűtőtestek közelébe.
- A készüléket az olyan hőforrásoktól, mint a tűzhely, sütő, radiátor és kályha legalább 50 cm-re kell elhelyezni és legalább 5cm-re az elektromos kályháktól.
- Ne tegye ki hűtőszekrényt nedvességnak vagy esőnek!
- A hűtőszekrényt legalább 200mm távolságra helyezze el más hűtőszekrényektől.
- A hűtőszekrény felett legalább 150 mm-t szabadon kell hagyni. Ne helyezzen semmit a hűtőszekrény tetejére.
- A biztonságos működés érdekében fontos, hogy a hűtőszekrény szilárdan és stabilan álljon. Az állítható lábakkal állíthatja be vízszintesre a hűtőszekrényt. Győződjön meg róla, hogy a készülék vízszintesen áll, mielőtt bármilyen ételt helyezze el benne.
- A készülék használata előtt javasolt a polcokat és a tálcákat egy teáskanálnyi szódabikarbónával elkevert meleg vizes folyadékkal áttörölni. Tisztítás után öblítse le tiszta vízzel, végül törölje szárazra.
- Helyezze be a műanyag távtartókat, melyeket a készülék hátulján talál. A beszereléshez forgassa el őket 90°-kal (az ábrán látható módon). Ezzel megakadályozza, hogy a kondenzátor hozzáérjen a falhoz.
- A hűtőszekrényt állítsa a fal mellé úgy, hogy a szabad hely ne haladjon meg a 75 mm-t.

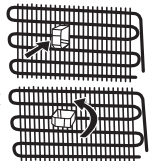

1. FEJEZET: BIZTONSÁGI ELŐÍRÁSOK

A hűtőszekrény használata előtt



- A hűtőszekrény üzembe helyezése előtt ellenőrizze, hogy rendelkezik-e látható sérüléssel. Ne használja a hűtőszekrényt, ha sérült.
- Első használat előtt tartsa a hűtőszekrényt függőleges helyzetben 3 órán keresztül, mielőtt csatlakoztatná az elektromos hálózathoz. Ezzel elősegíti a hatékony működést, és megakadályozza a kompresszor meghibásodását.
- A hűtőszekrény kellemetlen szagot bocsáthat ki az első használat során. Ez teljesen normális jelenség és a szag elmúlik, amint a hűtőszekrény elkezd lehűlni.

2. FEJEZET: HŰTŐSZEKRENYE

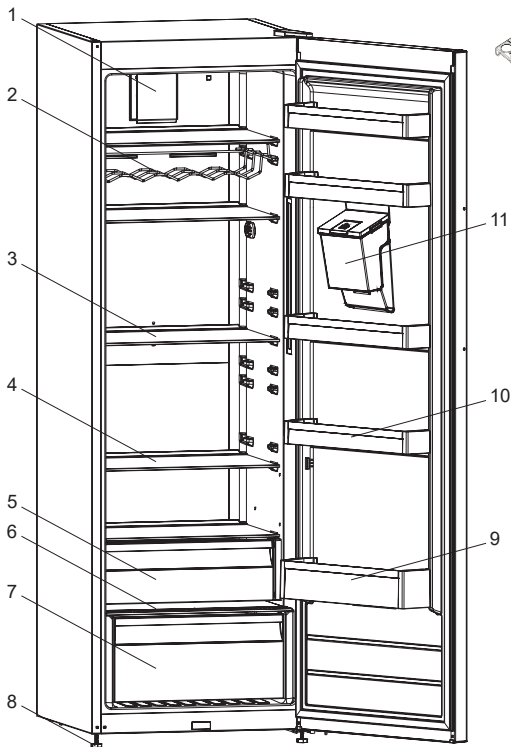

Tojástartó

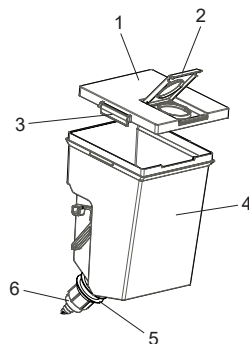

Víztartály részei

- 1) Tartály fedele
- 2) Víztartály felső fedele
- 3) Oldalsó zárófül
- 4) Víztartály
- 5) Tömítógyűrű
- 6) Csap rész

- 1) Turbo ventilátor *
- 2) Boros állvány *
- 3) Hűtő polcok
- 4) Adapti-Shelf
- 5) Frissentartó rekesz *
- 6) Zöldségtároló fedele
- 7) Zöldségtároló rekesz
- 8) Állítható lábak
- 9) Palacktartó
- 10) Ajtó polcok / Adapti-Lift Ajtópolc*
- 11) Víztartály *

* Néhány modellben

Az ábra csupán a készülék egyes részeinek és tartozékainak tájékoztató jellegű szemléltetésére szolgál. Az adott modelltől függően a részegységek eltérőek lehetnek.

2. FEJEZET: HŰTŐSZEKRÉNYE

Vízadagoló részei

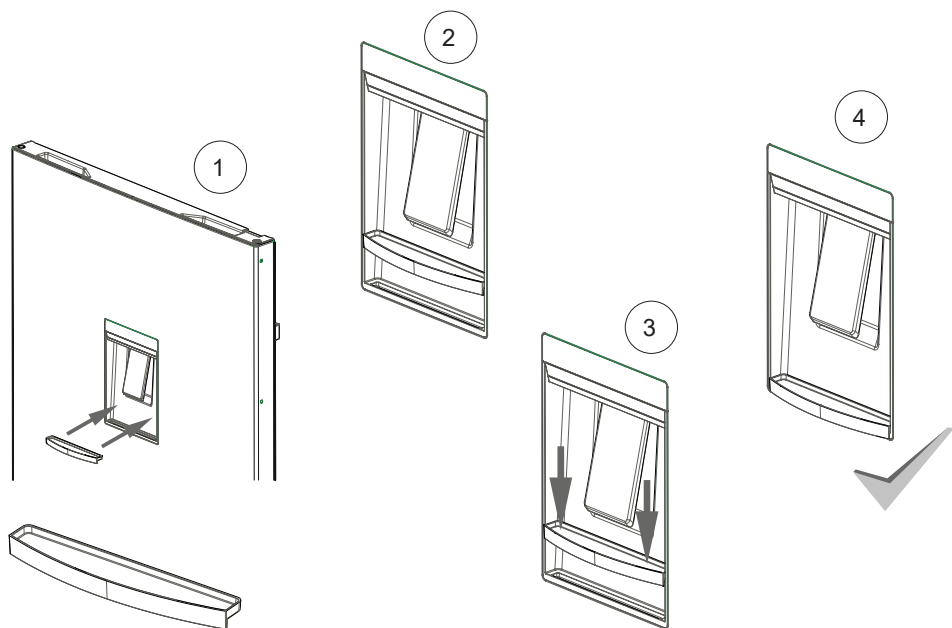
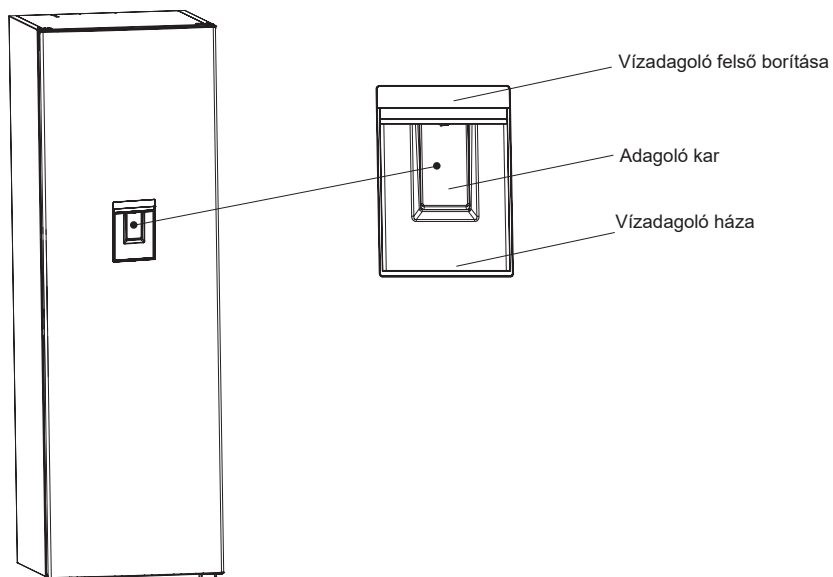

3. FEJEZET: A HŰTŐSZEKRÉNY HASZNÁLATA

A No-Frost technológiára vonatkozó információk

A No-frost hűtőszekrények a működési elvükben különböznek más álló hűtőszekrényektől.

A normál hűtőszekrényekben a hűtőszekrénybe az ajtónyitások nyomán bejutó és az élelmiszerekben lévő nedvesség fagyást okoz a légszatorna hátsó részében. A légszatorna hátsó részében lévő fagyások és jég leolvasztásához rendszeresen ki kell kapcsolni a hűtőszekrényt, a hűtést igénylő élelmiszer számára pedig külön kell hűtést biztosítani. A No-frost hűtőszekrények esetében egészen más a helyzet. Egy hűtőventilátor több pontról is egyenletesen és kiegyenlítettten juttat száraz, hideg levegőt a hűtőtérbe. A polcok között egyenletesen és kiegyenlítettten eloszló hideg levegő minden élelmiszert egyaránt és egyformán hűt le, így elejét veszi a nedvességnek és a fagyásnak. Így a no-frost hűtőszekrény óriási kapacitása és stílusos megjelenése mellett egyszerű használatot tesz lehetővé.

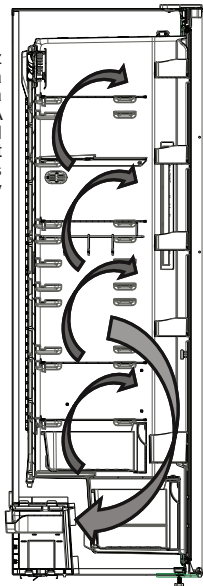

Kijelző és vezérlőpanel

A vezérlőpanel használata

1. A hűtőszekrény hőmérsékletének beállítása
2. A Szuperhűtés mód jelzőfénye
3. Az Eco (gazdaságos) mód kijelzője
4. Riasztási kijelző
5. A Gyermekzár üzemmód jelzőfénye
6. Üzemmódválasztó gomb
7. Értékek csökkentése
8. Értékek növelése
9. A gyermekzár kiválasztógombja

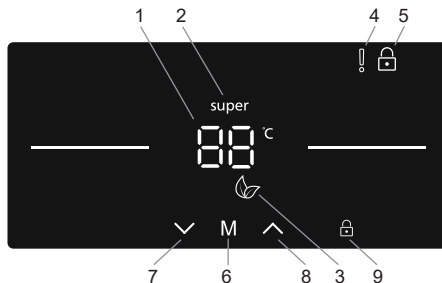

A hűtőszekrény kezelése

Szuper hűtés üzemmód

Célja

- Nagyobb mennyiségű étel tárolása és hűtése a hűtőszekrényen
- Italok gyors lehűtése

Használat

- Nyomja meg többször az értékek csökkentésére szolgáló gombot (#7 a panel diagramján) addig, míg a "Super Cool" logó nem lesz látható (#2).
- Amint beállította a szuperhűtés módot, a készülék egy sípolással erősíti meg, hogy a mód aktív.
- A sípolás után a kijelzőn látható lesz a hűtő hőmérséklete.

Ebben az üzemmódban:

- A szuperhűtés módban az Eco (gazdaságos) mód nem választható ki.
- A szuperhűtés üzemmód kikapcsolásához nyomja meg az értékek növelésére szolgáló gombot (#8).

MEGJEGYZÉS: A környezeti hőmérséklettől függően a szuperhűtés mód automatikusan kikapcsol, amint a hűtőszekrény elérte a kívánt hőmérsékletet.



3. FEJEZET: A HŰTŐSZEKRÉNY HASZNÁLATA

Gazdaságos üzemmód

Célja

Energiatakarékoság A kevésbé gyakori használat (ajtónyitás) időszaka alatt vagy ha nincsenek otthon, például nyaraláskor, a gazdaságos program optimális hőmérsékletet képes biztosítani, miközben áramot takarít meg.

Használat

- Nyomja meg az üzemmódválasztó gombot (#6 a panel diagramján) addig, míg a "Eco Mode" ikonja nem lesz látható (#3).
- Ha semmilyen gombot nem nyom meg 1 másodpercen belül, az üzemmód bekapcsol. A gazdaságos üzemmód szimbóluma háromszor felvillan.
- A sípoló hang után a hűtőszekrény hőmérsékletjelzőjén (#1) az "E" lesz látható.
- A gazdaságos üzemmód szimbóluma és az E betű égvé marad a mód kikapcsolásáig.

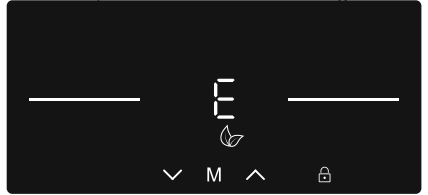

Ebben az üzemmódban:

- Állíthat a hőmérsékleten, azonban a hőmérséklet beállításai nem lépnek életbe addig, míg a gazdaságos üzemmódot ki nem kapcsolja. A gazdaságos üzemmód kikapcsolásakor a kiválasztott értékek aktíválódnak, a hőmérsékleti beállítások életbe lépnek.
- Ekkor a szuperhűtés mód kiválasztható, azonban amint kiválasztja, a gazdaságos üzemmód azonnal kikapcsol.
- A gazdaságos üzemmód kikapcsolásához nyomja meg a gombot (#6).

Képernyővédő üzemmód

Célja

Ez az üzemmód energiát takarít meg azzal, hogy kikapcsolja a vezérlőpanel összes világítását, amikor a panelt inaktív állapotban hagyják.

Használat

- A képernyővédő üzemmód 30 másodperc elteltével automatikusan aktíválódik.
- Ha bármilyen gombot megnyom, miközben a vezérlőpanel fényei nem világítanak, az aktuális beállítások újra megjelennek a kijelzőn, így bármilyen kívánt módosítást el tud végezni.
- Ha nem kapcsolja ki a képernyővédő üzemmódot vagy nem nyom meg semmilyen gombot 30 másodpercig, akkor a vezérlőpanel fényei kikapcsolt állapotban maradnak.



Képernyővédő üzemmód kikapcsolása

- A képernyővédő üzemmód kikapcsolásához legelőször meg kell nyomnia valamelyik gombot a billentyűzet aktíválásához, majd tartsa lenyomva az üzemmódválasztó gombot (#6) 3 másodpercig.
- A képernyővédő üzemmód bekapcsolásához tartsa nyomva az üzemmódválasztó gombot 3 másodpercig.
- A képernyővédő üzemmód újbóli bekapcsolásához tartsa nyomva az üzemmódválasztó gombot (#6) 3 másodpercig.

Gyermekzár funkció

Célja

A gyermekzár arra szolgál, hogy megakadályozza a készülék beállításainak véletlen vagy nem kívánatos megváltoztatását.

A gyermekzár aktiválása

Tartsa lenyomva a gyermekzár kiválasztógombját (#9) 5 másodpercig. Az üzemmód kiválasztását követően a kijelzőn egy lakat (#5) szimbóluma jelenik meg.

A gyermekzár kikapcsolása

Tartsa lenyomva a gyermekzár kiválasztógombját (#9) 5 másodpercig.

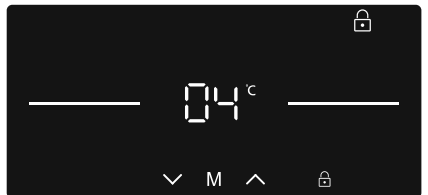

Nyitott ajtó riasztási funkció

Ha a hűtőszekrény ajtaja 2 percnél hosszabb ideig nyitva marad, a készülék sípolással jelez.

A hűtő hőmérsékleti beállításai

- A hőmérsékleti szinteket (8, 7, 6, 5, 4, 3, 2°C, valamint Szuperhűtés) a felhasználó az értékek növelésére és csökkentésére szolgáló gombok (#7 / #8) segítségével módosíthatja.
- Ha a szuperhűtés vagy a gazdaságos üzemmód aktív, a hőmérséklet nem változik, amíg az üzemmódot ki nem kapcsolja.

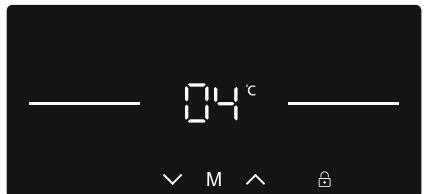

3. FEJEZET: A HŰTŐSZEKRÉNY HASZNÁLATA

A hűtő ajánlott hőmérsékleti értékei

A beállítás ideje	Belső hőmérséklet (°C)
Hűtés minimális kapacitáson	8
Normál használat mellett	4, 5, 6
Hűtés maximális kapacitáson	2

Figyelmeztetések a hőmérséklet beállításokhoz

- A külső hőmérséklet, a frissen behelyezett élelmiszer hőmérséklete, illetve az ajtónyitások száma befolyásolja a hűtőtér hőmérsékletét. Ha szükséges, változtassa meg a hőmérséklet beállítást.
- Nem ajánlott a hűtőszekrény 10 °C-nál alacsonyabb hőmérsékletű környezetben történő használata.
- A hőmérséklet beállításánál vegye figyelembe, hogy milyen gyakran nyitják ki a hűtőszekrény ajtaját, mennyi élelmiszert tárol a készülékben, milyen magas a szoba hőmérséklete, illetve hol helyezték el a készüléket.
- Javasolt a hűtőszekrény első használatakor legalább 24 órán keresztül megszakítás nélkül működtetni a készüléket, hogy biztosan elérje a megfelelő hőmérsékletet. Ebben az időszakban ne nyissa ki a hűtő ajtaját, és ne rakjon a készülékbe ételt.
- A hűtőszekrény 5 perces beépített késleltetés funkcióval rendelkezik a kompresszor meghibásodásának elkerülése érdekében. A hűtőszekrény az elektromos hálózathoz történt csatlakoztatás követően, 5 perc elteltével kezd működni.
- A hűtőszekrényt úgy tervezték, hogy a szabványban meghatározott külső hőmérséklet határok között működjön, az információs táblán látható klímastálynak megfelelően. A hűtési teljesítmény hatékonysága érdekében nem ajánlott a hűtőszekrény megjelölt határértékeken kívüli hőmérsékletű környezetben történő működtetése.
- Ezt a készüléket 16°C -38°C közötti környezeti hőmérséklet tartományban történő használatra tervezték.

Climate Class	Ambient Temperature °C
T	Between 16 and 43 (°C)
ST	Between 16 and 38 (°C)
N	Between 16 and 32 (°C)
SN	Between 10 and 32 (°C)

Hőmérséklet kijelző

A hűtőszekrény jobb beállíthatósága érdekében egy hőmérséklet érzékelőt helyeztek el a készülék leghidegebb területén.

Az ételek jobb eltárolása érdekében, különösen a leghidegebb területen, győződjön meg róla, hogy "OK" jelzés látható a hőmérséklet kijelzőn. Ha az « OK » jelzés nem látható, az azt jelenti, hogy a hőmérsékletet nem megfelelően állították be.

Ha a kijelző nehezen látható, gondoskodjon a megfelelő megvilágításáról. A hőmérséklet beállítás minden egyes megváltoztatása után várja meg a készülék belső hőmérsékletének stabilizálódását, mielőtt esetlegesen új hőmérséklet beállítást adna meg. Kérjük, a hőmérséklet érzékelő alapján csak fokozatosan változtassa meg a beállításokat. Várjon legalább 12 órát, mielőtt újra ellenőrizné az érzékelőt és esetleg megváltoztatná a beállítást.

MEGJEGYZÉS: Az ajtó többszöri, egymást követő kinyitása (vagy hosszabb nyitva tartása) után, vagy friss étel behelyezését követően természetes, hogy az "OK" jelzés nem jelenik meg a hőmérséklet beállítás kijelzőn. Ha a hűtőtérben (a készülék alsó falán) rendkívüli jegesedést tapasztal valószínűleg a túlzott párolgás miatt (túlterhelt készülék, magas külső hőmérséklet, gyakori ajtó nyitások), állítsa a hőmérséklet beállítást alacsonyabb értékre, amíg a kompresszor ki nem kapcsol.

Éltárolás a hűtőtér leghidegebb részén



Ételeit tovább eltárolhatja, ha a nekik megfelelő hűtöttségű területen helyezi el őket. A leghidegebb terület a zöldségtartó felett található.

Az itt látható szimbólum jelöli hűtőszekrény leghidegebb részét.

Ahhoz, hogy biztosan alacsony hőmérséklet legyen a hűtőtér ezen részében, győződjön meg róla, hogy a polc a szimbólummal azonos szinten van, az ábrán látható módon.

A leghidegebb rész felső határát a matricaalsó fele jelöli (a nyíl feje). A leghidegebb rész felső polcának a nyíl fejével megegyező magasságban kell lennie. A leghidegebb rész e szint alatt található.

Mivel a polcok kivehetők, mindig győződjön meg róla, hogy a polcok a matrica által jelölt zónahatárok szintjén vannak, az egyes részek megfelelő hőmérséklete érdekében.

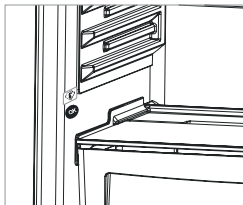

3. FEJEZET: A HŰTŐSZEKRÉNY HASZNÁLATA

Tartozékok

Frissentartó polcok (Néhány modellben)

Az élelmiszerek fagyaszttótér vagy a hagyományos hűtőtér helyett a frissentartó rekeszben történő tárolásával az étel tovább megőrzi frissességét, ízét, valamint friss megjelenését. Ha a frissentartó tálca beszennyeződik, vegye ki és mossa le vízzel.

(A víz 0 °C-on fagy meg, de a sót vagy cukrot tartalmazó élelmiszerek alacsonyabb hőmérsékleten fagynak meg.)

A frissentartó rekeszt a legtöbbször nyers hal, rizs, stb. tárolására használják.

Ne tegyen a rekeszbe lefagyasztani kívánt ételeket, vagy a jégkockatartót jégkocka készítéshez.



Páratartalom szabályozó

A zárt páratartalom szabályozó a friss gyümölcsök és zöldségek hosszabb eltarthatóságát teszi lehetővé.

Ha a zöldségtároló teljesen tele van, a zöldségtároló előtt lévő frissesség szabályozót ki kell nyitni. Ezáltal a zöldségtároló levegője és páratartalma szabályozott lesz, az ételek eltarthatósága megnövekszik.

Ha páralecsapódást lát az üvegpolcon, a páratartalom szabályozót állítsa nyitott állásba.

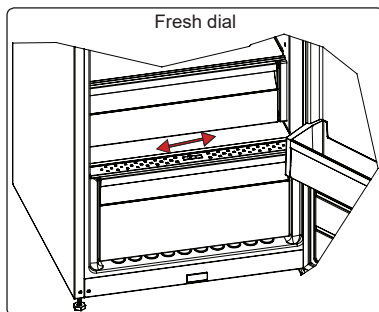

Adapti-Lift Ajtópolc (Néhány modellben)

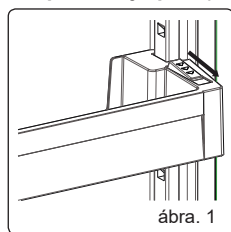

A Adapti-Lift eszközhöz szükséges tárolóterületeket hat különböző magasság-beállítás segítségével érheti el.

A Adapti-Lift pozíciójának megváltoztatásához; tartsa meg a polc alját és húzza az ajtópolc oldalán található gombokat a nyíl irányába (1. ábra)

Helyezze az ajtópolcot a fel-le mozgathatósághoz szükséges helyzetbe.

Ha az ajtópolc a kívánt helyzetben van, engedje fel az ajtópolc oldalán található gombokat (2. ábra). Az ajtópolc félegredése előtt a rögzítés ellenőrzéséhez mozgassa felfelé és lefelé az ajtópolcot.

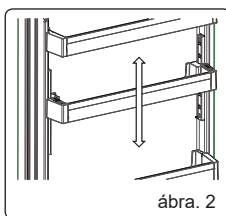

Megjegyzés: Mielőtt mozgatná a teherrel megrakott polcot, támassza meg a polc alját. Ha nem tartja meg, akkor az ajtópolc a ráhelyezett tömeg miatt kieshet a sínekből. Ez pedig az ajtópolc vagy a sínek sérüléséhez vezethet.

Adapti-Shelf (Néhány modellben)

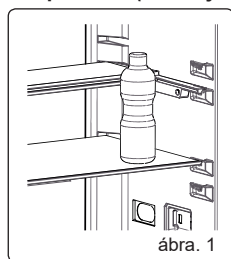

Az Adapti-Shelf polcrendszer magasabb tárolóhelyet biztosít egyetlen mozdulattal.

- Az üvegpolc fedéséhez tolja befelé azt. (1. ábra)
- A nagyobb helyre igényei szerint helyezheti el az ételt. (2. ábra)
- A polc eredeti helyre történő visszaállításához húzza maga felé. (1. ábra)

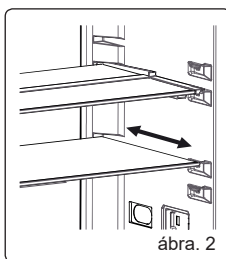

A tartozékok formája és szöveges leírása modellenként eltérő lehet.

3. FEJEZET: A HŰTŐSZEKRÉNY HASZNÁLATA

Tisztítás

- **A hűtőszekrény tisztítása előtt húzza ki a készüléket a hálózati csatlakozóból.**
- Ne tisztítsa a készüléket folyó vízzel!
- Kézmeleg szappanos vízbe mártott ruhával vagy szivaccsal törölje át a készülék külsejét és belsejét.
- Kiemelve vagy kihúzva távolítsa el óvatosan minden polcot és fiókot, és tisztítsa meg őket szappanos vízzel. A tartozékokat ne mossa el mosógéppel vagy mosogatógéppel!
- A hűtőszekrény tisztításához ne használjon oldószert, sűrűlőszert, üveg tisztítószert vagy általános tisztítószert. Ezek a tisztítószerek a bennük található vegyszerek miatt károsíthatják a műanyag felületeket és más elemeket.
- A hűtőszekrény hátoldalán található hőcserélőt legalább évente egyszer tisztítsa meg egy puha kefével, vagy porszívóval.

Győződjön meg róla, hogy tisztítás közben a készülék nincs csatlakoztatva az elektromos hálózathoz.

A LED világítás cseréje

Ha a hűtőszekrény LED világítással rendelkezik, meghibásodás esetén vegye fel a kapcsolatot a Sharp ügyfélszolgálatával, mivel a világítást csak szakember cserélheti ki.

4. FEJEZET: ÉLELMISZER TÁROLÁS

- Az úzmara képződés csökkentése érdekében soha ne helyezzen folyadékokkal töltött fedetlen edényeket a hűtőtérbe.
- Várja meg, hogy a meleg vagy forró ételek lehűljenek, mielőtt behelyezné őket a hűtőszekrénybe. Ezzel segít csökkenteni a készülék fogyasztását.
- A jegesedés elkerülése érdekében mindig győződjön meg róla, hogy a tárolt élelmiszerek nem érnek hozzá a hűtőtér hátsó falához.
- A hűtőtér leghidegebb területe alul található. Javasoljuk, hogy ezt a területet könnyen megromló élelmiszerek, például hal, készételek, sütőipari termékek vagy tejtermékek tárolására használja. A hűtőtér legmelegebb területe az ajtó legfelső polcánál található. Javasoljuk, hogy vaját vagy sajtot tároljon itt.

5. FEJEZET: AZ AJTÓNYITÁSI IRÁNY MEGFORDÍTÁSA

Az ajtó áthelyezése

- A hűtőszekrény típusától függ, hogy az ajtók nyitási iránya megváltoztatható, vagy sem.
- Azokon a modelleken nem lehetséges, ahol a fogantyúk a készülék elejéhez vannak rögzítve.
- Ha készüléke nem rendelkezik fogantyúkkal, az ajtók nyitási iránya megváltoztatható. De ezt a műveletet csak egy erre jogosult szakember végezheti el. Kérjük, hívja fel a Sharp márkaszervizt.

6. FEJEZET: HIBAKERESÉSI ÚTMUTATÓ

Figyelmeztetések ellenőrzése

Hűtőszekrényre figyelmezteti, ha a hűtőtér hőmérséklete rendellenes szintű, vagy ha valamilyen meghibásodás történik a készülékben. Hiba esetén a figyelmeztető jelzés a hűtőtér kijelzőjén jelenik meg.

HIBA TÍPUSA	JELENTÉS	MIÉRT	TEENDŐ
E01	Szenzoros figyelmeztetés		A lehető legrövidebb időn belül vegye fel a kapcsolatot a Sharp ügyfélszolgálatával.
E02	Szenzoros figyelmeztetés		A lehető legrövidebb időn belül vegye fel a kapcsolatot a Sharp ügyfélszolgálatával.
E03	Szenzoros figyelmeztetés		A lehető legrövidebb időn belül vegye fel a kapcsolatot a Sharp ügyfélszolgálatával.
E06	Szenzoros figyelmeztetés		A lehető legrövidebb időn belül vegye fel a kapcsolatot a Sharp ügyfélszolgálatával.
E07	Szenzoros figyelmeztetés		A lehető legrövidebb időn belül vegye fel a kapcsolatot a Sharp ügyfélszolgálatával.

CHAPTER -6: TROUBLESHOOTING

HIBA TÍPUSA	JELENTÉS	MIÉRT	TEENDŐ
E08	Alacsony feszültség figyelmeztetése	Az eszköz tápellátása 170 W alá csökkent.	<p>- Nem az eszköz hibásodott meg, ez a hiba segít megakadályozni a kompresszor meghibásodását.</p> <p>- Vissza kell növelni a feszültséget az elvárt szintekre</p> <p>Ha ez a figyelmeztetés továbbra is fennáll, kapcsolatba kell lépni egy minősített szerelővel.</p>
E10	A fagyasztórekesz nem elég hideg	<p>Valószínűleg a következők után lép fel:</p> <ul style="list-style-type: none"> - Hosszú ideig fennálló áramhiba. - Forró élelmiszert hagytak a hűtőszekrényben. 	<ol style="list-style-type: none"> 1. Állítsa a hűtőszekrény hőmérsékletét hidegebb értékekre, vagy állítsa be a szuperhűtést. Ez ki fogja törölni a hibakódot, ha egyszer elérte a kívánt hőmérsékletet. Tartsa csukva az ajtókat, hogy rövidebb idő alatt kialakulhasson a helyes hőmérséklet. 2. Űritse ki a levegővezető csatorna furatainak elülső területét és ne tegyen élelmiszert a szenzorhoz közel. <p>Ha ez a figyelmeztetés továbbra is fennáll, A lehető legrövidebb időn belül vegye fel a kapcsolatot a Sharp ügyfélszolgálatával..</p>
E11	A hűtőrekesz nagyon hideg	Különféle	<ol style="list-style-type: none"> 1. Ellenőrizze, hogy a szuperhűtés üzemmód aktiválva van-e 2. Csökkentse a hűtőrekesz hőmérsékletét 3. Ellenőrizze le, hogy a szellőzők tiszták és nincsenek eldugulva <p>Ha ez a figyelmeztetés továbbra is fennáll, A lehető legrövidebb időn belül vegye fel a kapcsolatot a Sharp ügyfélszolgálatával..</p>

Ha a készülék nem működik Ellenőrizze ;

- Nincs áramszünet?
- Megfelelően van bedugva a tápcsatlakozó a konnektorba?
- Nem égett ki a főbiztosíték, vagy a konnektor biztosítéka?
- A konnektor nem hibásodott meg? Ennek ellenőrzéséhez dugja be a hűtőszekrény csatlakozóját egy biztosan jól működő konnektorba.

A hőmérséklet nem elég alacsony ;

- Túl sok élelmiszer van a hűtőszekrényben.
- Az ajtó nem jól záródik.
- Tiszta-e a hátoldalon lévő külső hőcserélő

A hőmérséklet emelkedés oka lehet:

- Túl gyakori ajtó nyitás túl hosszú ideig
- Nagy mennyiségű meleg étel elhelyezése a hűtőben
- Magas külső hőmérséklet
- A készülék meghibásodása

Ha a hűtőszekrény túl hangosan működik:

Kompresszor zaj:

Normális motor zaj. Ez a zaj azt jelenti, hogy a kompresszor rendeltetészerűen működik. A kompresszor működése rövid ideig nagyobb zajjal járhat, amikor bekapcsol.

Bugyborékoló zaj és loccsanás:

Ez a zaj a hűtőközeg hűtőrendszer csöveiben történő áramlásából ered.

Levegő befújás zaja:

6. FEJEZET: HIBAKERESÉSI ÚTMUTATÓ

Normális ventilátor zaj. Ez a zaj a hűtőszekrény normál működése közben hallható, a levegő áramoltatása miatt.

Páralecsapódás tapasztalható a hűtőszekrény belsejében:

- Minden élelmiszer megfelelően be van csomagolva? Az ételtároló dobozokat szárazon tette a hűtőszekrénybe?
- Gyakran kinyitják a készülék ajtaját? A szoba levegőjében található pára (nedvesség) beáramlik a hűtőszekrénybe az ajtó kinyitásakor. Gyakori ajtó nyitás esetén a nedvesség kialakulása gyorsabb lesz a készülékben, különösen, ha a szoba páratartalma magas.
- Az automatikus kiolvasztás után a hátsó falon megjelenő vízcseppek nem utalnak rendellenességre. (Statikus modellekben)

Ha az ajtó nem nyílik és záródik rendesen:

- A tárolt élelmiszerek nem akadályozzák az ajtó záródását?
- Megfelelően vannak elhelyezve a rekeszek, polcok és fiókok?
- Nincsenek az ajtótomítések megsérülve vagy elszakadva?
- Hűtőszekrénye vízszintes felületen áll?

Ajánlások

- Áramszünet esetén húzza ki a készülék csatlakozóját. Ezzel megakadályozhatja a kompresszor meghibásodását. Az áram visszatérte után várjon 5 - 10 percet a készülék újbóli bedugásával. Ezzel elkerülheti a részegységek meghibásodását.
- A hűtőszekrény hűtőegysége a hátsó falba van beépítve. Ezért meghatározott időközönként a hűtőszekrény hátsó felületén vízcseppek vagy jég jelenhet meg a kompresszor működése következtében. Ez normális jelenség. Nincs szükség leolvasztásra, kivéve, ha a jég mennyisége jelentős.
- Ha a hűtőszekrényt hosszabb ideig nem használja (pl. nyaralás alatt), húzza ki a csatlakozóját. Tisztítsa ki a hűtőszekrényt a tisztításról szóló részben leírtak szerint, és hagyja nyitva az ajtót, hogy ezzel elkerülje a kellemetlen szagok kialakulását, és a készülék belseje kiszáradjon.
- Ha minden, a fentiekben leírt utasítást betartott és a probléma továbbra is fennáll, kérjük forduljon a hivatalos márkaszervizhez.

7. FEJEZET: TIPPEK AZ ENERGIATAKARÉKOS HASZNÁLATHOZ

1. Mindig hagyja lehűlni az ételeket, mielőtt behelyezné őket a készülékbe.
2. Ha a fagyaszott ételt a hűtőtérben olvasztja ki, azzal energiát takaríthat meg.

Spis treści

ROZDZIAŁ -1: OSTRZEŻENIA OGÓLNE	54
ROZDZIAŁ -2: TWOJA CHŁODZIARKA.....	57
ROZDZIAŁ -3: WYKORZYSTANIE CHŁODZIARKI.....	59
ROZDZIAŁ -4: WSKAZÓWKI DOTYCZĄCE PRZECHOWYWANIA ARTYKUŁÓW SPOŻYWCZYCH.....	63
ROZDZIAŁ -5: ODWRÓCENIE DRZWI.....	63
ROZDZIAŁ -6: ROZWIĄZYWANIE PROBLEMÓW.....	63
ROZDZIAŁ -7: WSKAZÓWKI DOTYCZĄCE OSZCZĘDZANIA ENERGII.....	65

Your fridge conforms to current safety requirements. Inappropriate use can lead to personal injury and damage to property. To avoid the risk of damage read this manual carefully before using your fridge for the first time. It contains important safety information on the installation, safety, use and maintenance of your Fridge. Retain this manual for future use.

ROZDZIAŁ -1: OSTRZEŻENIA OGÓLNE



OSTRZEŻENIE: Otworów wentylacyjnych chłodziarki nie wolno w żaden sposób blokować.



OSTRZEŻENIE: Nie wolno stosować żadnych urządzeń mechanicznych ani innych sposobów, żeby przyspieszyć proces rozmrażania.



OSTRZEŻENIE: Nie wolno używać innych urządzeń elektrycznych wewnątrz chłodziarki



OSTRZEŻENIE: Układ chłodzenia należy chronić przed uszkodzeniami



OSTRZEŻENIE: Żeby uniknąć obrażeń ciała lub uszkodzenia urządzenia, należy je zainstalować zgodnie ze wskazówkami producenta.

OSTRZEŻENIE: Ustawiając urządzenie, należy unikać uwięzienia lub uszkodzenia przewodu.

OSTRZEŻENIE: Nie umieszczać rozgałęziaczy ani przenośnych źródeł zasilania z tyłu urządzenia.



Symbol ISO 7010 W021

Ostrzeżenie: Ryzyko pożaru / materiały łatwopalne



Niewielka ilość czynnika chłodniczego zastosowana w opisywanej chłodziarce to przyjazny dla środowiska czynnik R600a (izobutan), który jest łatwopalny i może być wybuchowy, jeśli zapali się w osłoniętym miejscu.

- * Podczas przenoszenia i ustawiania chłodziarki należy chronić układ chłodniczy przed uszkodzeniami.
- * W pobliżu chłodziarki nie wolno przechowywać żadnych pojemników zawierających materiały łatwopalne, np. aerozoli lub wkładów uzupełniających do gaśnic.
- * Opisywane urządzenie jest przeznaczone do użytku w gospodarstwach domowych i innych podobnych zastosowaniach, takich jak:
 - aneksy kuchenne dla personelu w sklepach, biurach i innych miejscach pracy
 - gospodarstwa rolne oraz pokoje gościnne w hotelach, motelach i innych miejscach
 - pensjonaty

ROZDZIAŁ -1: OSTRZEŻENIA OGÓLNE

- catering i podobne zastosowania niezwiązane ze sprzedażą detaliczną
- * Chłodziarkę należy podłączyć do źródła zasilania 220-240 V, 50 Hz. Nie wolno jej podłączać do innych źródeł zasilania. Przed podłączeniem chłodziarki należy upewnić się, że informacje podane na tabliczce znamionowej (napięcie i podłączone obciążenie) odpowiadają parametrom źródła zasilania. (W przypadku wątpliwości należy skontaktować się z wykwalifikowanym elektrykiem.)
- * Urządzenie to może być obsługiwane przez dzieci powyżej 8 roku życia oraz osoby z obniżonymi zdolnościami fizycznymi, zmysłowymi bądź umysłowymi, a także przez osoby bez doświadczenia i wiedzy na temat obsługi, jeśli pozostają pod nadzorem opiekunów bądź zostały szczegółowo poinstruowane o sposobie bezpiecznego używania urządzenia i rozumieją ryzyka związane z niewłaściwym użyciem. Dzieci nie powinny wykorzystywać urządzenia do zabawy. Dzieci nie powinny czyścić urządzenia ani wykonywać czynności konserwacyjnych, jeśli pozostają bez nadzoru.
- * Uszkodzony przewód zasilający lub wtyczka może spowodować pożar lub porażenie prądem elektrycznym. Uszkodzony przewód zasilający lub wtyczka powinna zostać wymieniona przez wykwalifikowany personel.
- * To urządzenie nie jest przeznaczone do użytku na wysokościach przekraczających 2000 m.n.p.m.

ROZDZIAŁ -1: ŚRODKI OSTROŻNOŚCI

Usuwanie

- Wszystkie elementy opakowania i wykorzystane materiały są przyjazne dla środowiska i nadają się do przetworzenia. Wszelkie opakowania należy usuwać w przyjazny dla środowiska sposób. Szczegółowe informacje na temat usuwania można uzyskać od władz lokalnych.
- Jeśli urządzenie jest przeznaczone do zezłomowania, należy odciąć przewód zasilający oraz zniszczyć wtyczkę i przewód. Należy zablokować zatrzaśk drzwi, żeby uniemożliwić dzieciom zatrzaśnięcie się wewnątrz urządzenia.
- Podłączenie odciętej wtyczki do 16-ampereowego gniazdka stanowi poważną zagrożenie (możliwość porażenia prądem). Odciętą wtyczkę należy usunąć w bezpieczny sposób.

Usuwanie zużytego urządzenia



Ten symbol umieszczony na produkcie lub opakowaniu oznacza, że produktu nie wolno usuwać razem ze zwykłymi odpadkami z gospodarstw domowych. Natomiast urządzenie należy dostarczyć do odpowiedniego punktu zbiórki odpadów, w którym sprzęt elektryczny i elektroniczny zostanie poddany recyklingowi. Recykling materiałów pomoże oszczędzić naturalne zasoby. Szczegółowe informacje dotyczące recyklingu opisywanego produktu można uzyskać od władz lokalnych, służby zbiórki odpadów z gospodarstw domowych lub u sprzedawcy urządzenia.

Należy skontaktować się z lokalnymi władzami w celu uzyskania szczegółowych informacji na temat usuwania zużytego urządzenia zgodnie z normami WEEE dotyczącymi ponownego wykorzystania, przetworzenia i odzyskiwania surowców.

Uwagi:

- Przed przystąpieniem do instalacji i korzystania z urządzenia należy uważnie zapoznać się z niniejszą instrukcją obsługi. Nie ponosimy odpowiedzialności za uszkodzenia powstałe na skutek niewłaściwego wykorzystania urządzenia.
- Należy przestrzegać wszystkich wskazówek znajdujących się na urządzeniu i podanych w instrukcji obsługi oraz zachować niniejszą instrukcję na wypadek późniejszych wątpliwości.
- Opisywane urządzenie jest przeznaczone do użytku domowego oraz powinno być wykorzystywane wyłącznie w gospodarstwach domowych i w określonych celach. Urządzenie nie jest przeznaczone do zastosowań komercyjnych lub wspólnego użytkowania. Takie zastosowania spowodują utratę ważności gwarancji urządzenia, a nasza firma nie ponosi odpowiedzialności za powstałe straty.
- Opisywane urządzenie jest przeznaczone do użytku domowego i nadaje się wyłącznie do chłodzenia i przechowywania artykułów spożywczych. Nie jest przeznaczone do zastosowań komercyjnych lub wspólnego użytkowania, ani do przechowywania innych substancji z wyjątkiem artykułów spożywczych. W przeciwnym wypadku nasza firma nie ponosi odpowiedzialności za powstałe straty.

Ostrzeżenia dotyczące bezpieczeństwa



- W celu podłączenia chłodziarki do źródła zasilania nie wolno stosować przedłużacza.
- Nie używać adaptera wtyczki.
- Uszkodzony przewód zasilający lub wtyczka może spowodować pożar lub porażenie prądem elektrycznym. Uszkodzony przewód zasilający lub wtyczka powinny zostać wymienione przez wykwalifikowany personel.
- Nie wolno nadmiernie wyginać przewodu zasilającego.
- Nie wolno dotykać przewodu zasilającego/wtyczki mokrymi rękami, ponieważ mogłoby to spowodować porażenie prądem.
- Aplikacja ta występuje jako opcja dla łatwego otwierania drzwi. Przy zastosowaniu tej aplikacji może wystąpić nieznaczna kondensacja wokół tego miejsca, ale można ją usunąć.

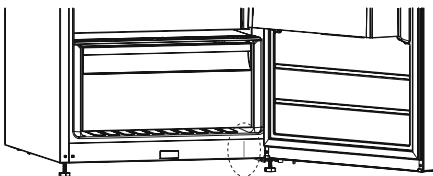

Informacje dotyczące instalacji

Przed rozpakowaniem i ustawieniem chłodziarki należy poświęcić trochę czasu na zaznajomienie się z poniższymi wskazówkami.

- Chłodziarkę należy chronić przed bezpośrednim działaniem światła słonecznego i ustawić z dala od jakichkolwiek źródeł ciepła, np. grzejnika.
- Urządzenie powinno znajdować się w odległości nie mniejszej niż 50 cm od kuchенок, kuchенок gazowych i płyt grzewczych oraz przynajmniej 5 cm od piekarników elektrycznych.
- Nie wolno narażać chłodziarki na działanie wilgoci lub deszczu.
- Chłodziarkę należy ustawić przynajmniej 20 mm od innej zamrażarki.
- Wymagany prześwit nad chłodziarko wynosi co najmniej 150 mm. Nie należy umieszczać na niej żadnych przedmiotów.
- Żeby zapewnić bezpieczne działanie urządzenia, należy chłodziarkę ustawić poziomo w bezpiecznym miejscu. Regulowane nóżki służą do ustawienia chłodziarki w poziomie. Przed umieszczeniem artykułów spożywczych należy upewnić się, że urządzenie zostało ustawione poziomo.
- Przed skorzystaniem z urządzenia zalecamy przetarcie wszystkich półek i tac przy pomocy ściereczki namoczonej w ciepłej wodzie z dodatkiem sody oczyszczonej (łyżeczka). Po wyczyszczeniu należy spłukać chłodziarkę ciepłą wodą i osuszyć.
- Do instalacji należy wykorzystać plastikowe dystanse, które znajdują się z tyłu urządzenia. Należy obrócić o 90 stopni (jak pokazano na schemacie). W ten sposób skraplacz nie będzie dotykał ścianki.
- Chłodziarkę należy ustawić przy ścianie zachowując odległość nie większą niż 75 mm.

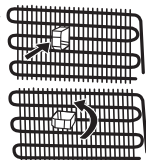

ROZDZIAŁ -1: ŚRODKI OSTROŻNOŚCI

Przed przystąpieniem do korzystania z chłodziarki



- Przed ustawieniem chłodziarki należy upewnić się, że nie ma widocznych uszkodzeń. Nie wolno instalować ani korzystać z uszkodzonej chłodziarki.
- Przy pierwszym użyciu chłodziarki należy ustawić ją pionowo przynajmniej na 3 godziny przed podłączeniem do zasilania. W ten sposób zostanie zapewniona wydajna praca i ochrona sprężarki przed uszkodzeniem.
- Przy pierwszym użyciu chłodziarki może być wyczuwalny delikatny zapach. To zupełnie normalne i po rozpoczęciu chłodzenia przez chłodziarkę zanika.

ROZDZIAŁ -2: TWOJA CHŁODZIARKA

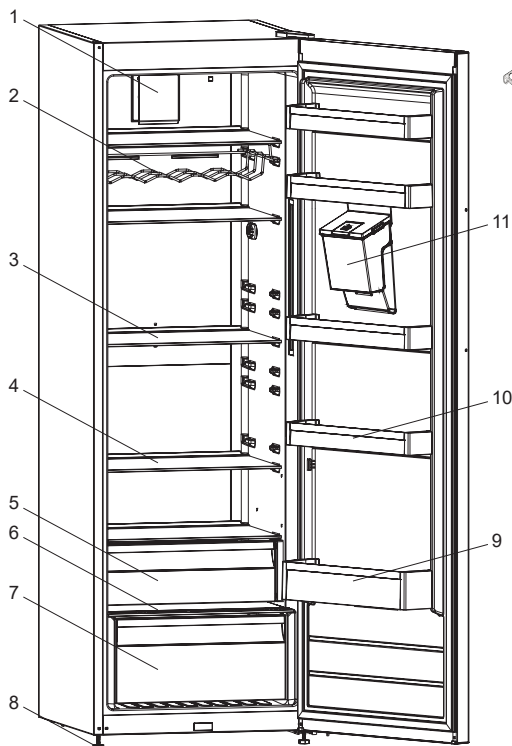

Pojemnik na jajka

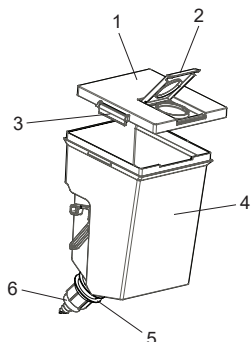

Zespół zbiornika na wodę

- 1) Osłona zbiornika na wodę
- 2) Górna osłona na wodę
- 3) Osłony blokad bocznych
- 4) Zbiornik na wodę
- 5) Okrągła uszczelka
- 6) Fragment zaworu

- 1) Turbowentylator*
- 2) Półka na wina *
- 3) Półki chłodziarki
- 4) Adapti-Shelf
- 5) Przedział schładzania *
- 6) Osłona pojemnika na owoce i warzywa
- 7) Pojemnik na owoce i warzywa
- 8) Regulowane nóżki
- 9) Półka na butelki
- 10) Półki drzwi/ Półka na drzwi typu Adapti-Lift *
- 11) Półki drzwi

* Dotyczy niektórych modeli

Zamieszczony w celach informacyjnych rysunek przedstawia różne części i elementy wyposażenia. Części mogą różnić się w zależności od modelu urządzenia.

ROZDZIAŁ -2: TWOJA CHŁODZIARKA

Zespół przedniego dozownika wody

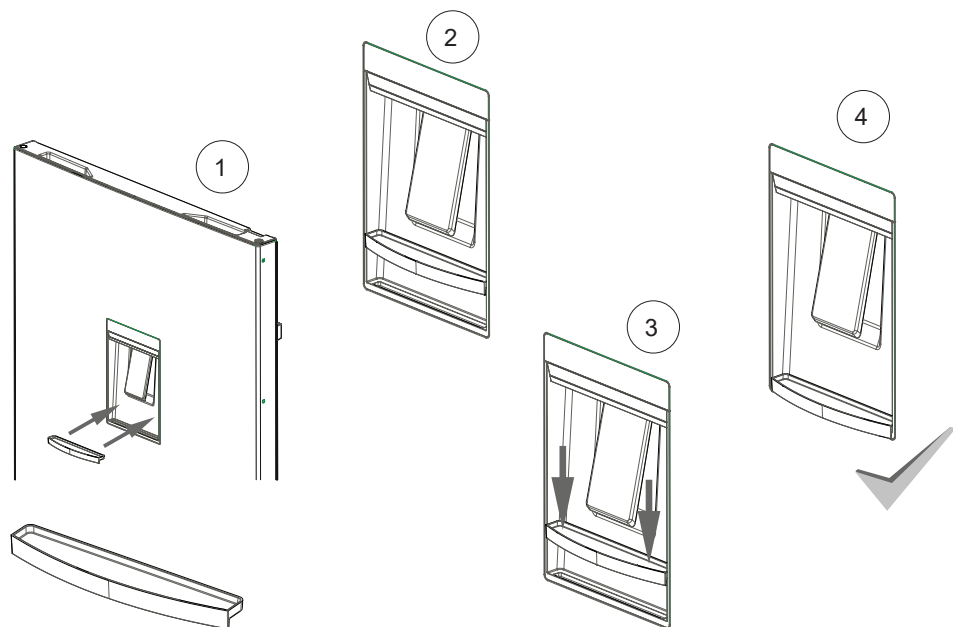
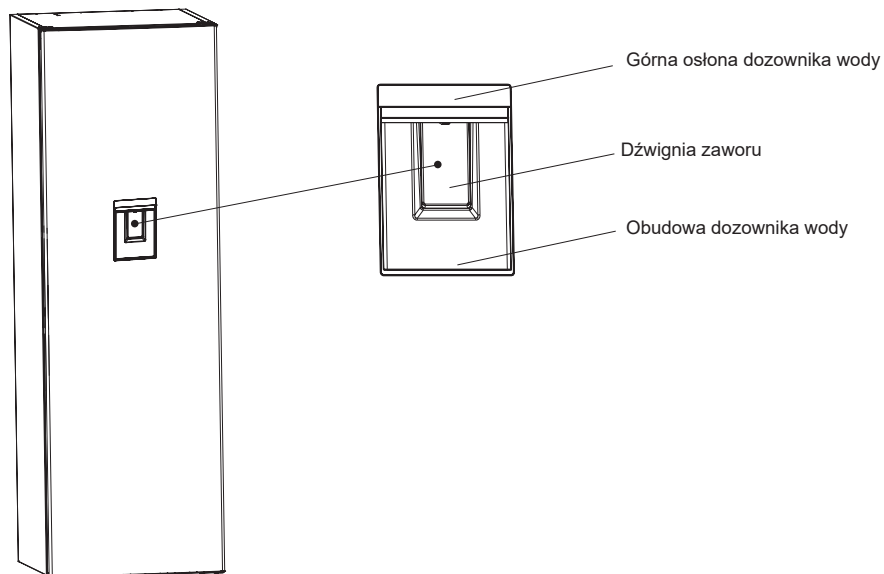

ROZDZIAŁ -3: WYKORZYSTANIE CHŁODZIARKI

Informacje dotyczące technologii No Frost

Chłodziarki z technologią No Frost różnią się pod względem zasady działania od innych chłodziarek statycznych.

W zwykłych chłodziarkach wilgoć przedostająca się do chłodziarek przez otwarte drzwi oraz zawarta w żywności powoduje oszranianie z tyłu przewodu powietrza. Aby usunąć szron i lód z tyłu przewodu powietrza, konieczne jest okresowe wyłączenie chłodziarki i przeniesienie żywności, która musi pozostać schłodzona, do innego chłodzonego pojemnika. W przypadku chłodziarek z technologią No Frost sytuacja wygląda zgoła odmiennie. Suche i zimne powietrze jest wdmuchiwane homogenicznie i równomiernie do komory chłodziarki przez kilka otworów połączonych z dmuchawą. Zimne powietrze jest rozpraszane homogenicznie i równomiernie między półkami, dzięki czemu żywność jest schładzana jednakowo, co zapobiega powstawaniu szronu i lodu. Oprócz olbrzymiej pojemności i stylowego wzornictwa chłodziarki z technologią No Frost zapewniają tym samym wyjątkową wygodę użytkownika.

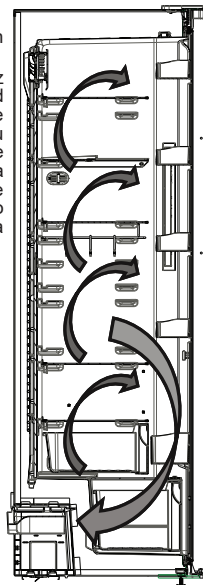

Wyświetlacz i panel sterowania

Używanie panelu sterowania

1. Ustawianie temperatury lodówki
2. Wskaźnik trybu szybkiego chłodzenia
3. Wskaźnik trybu ekonomicznego
4. Wskaźnik alarmu
5. Wskaźnik trybu blokady dostępu dzieci
6. Wybór trybu
7. Zmniejszanie wartości
8. Zwiększanie wartości
9. Wybór blokady dostępu dzieci

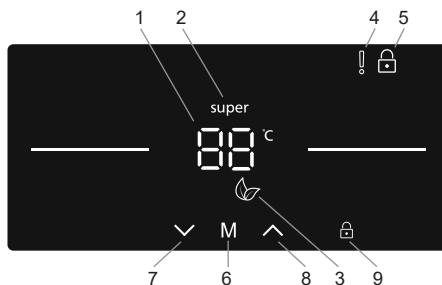

Obsługa lodówki

Tryb szybkiego chłodzenia

Zastosowanie

- Do schładzania i przechowywania dużych ilości żywności w komorze lodówki.
- Do szybkiego schładzania napojów.

Sposób użytkowania

- Naciskać wielokrotnie przycisk zmniejszania (nr 7 na schemacie panelu sterowania) aż do wyświetlenia logo szybkiego chłodzenia (nr 2).
- Po ustawieniu trybu szybkiego chłodzenia rozlegnie się krótki sygnał akustyczny potwierdzający włączenie tego trybu.
- Po krótkim sygnale akustycznym na ekranie wyświetlona zostanie ostatnia temperatura lodówki.

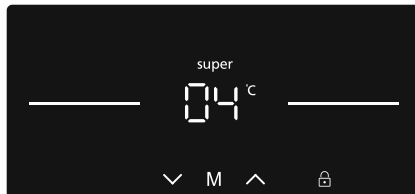

W tym trybie:

- Gdy włączony jest tryb szybkiego chłodzenia, nie można wybrać trybu ekonomicznego.
- Można nacisnąć przycisk zwiększania ustawienia temperatury (nr 8), aby wyłączyć tryb szybkiego chłodzenia.

UWAGA: W zależności od temperatury otoczenia tryb szybkiego chłodzenia zostanie automatycznie wyłączony, gdy chłodziarka osiągnie żądaną temperaturę.

ROZDZIAŁ -3: WYKORZYSTANIE CHŁODZIARKI

Tryb ekonomiczny

Zastosowanie

Oszczędzanie energii. W okresach rzadszego korzystania (otwierania drzwi) lub nieobecności w domu, na przykład podczas wakacji, program ekonomiczny może zapewnić optymalną temperaturę przy jednoczesnym oszczędzaniu energii.

Sposób użytkowania

- Nacisnąć przycisk wyboru trybu (nr 6 na schemacie panelu sterowania) aż do wyświetlenia ikony trybu ekonomicznego (nr 3).
- Jeżeli przez 1 sekundę nie zostanie naciśnięty żaden przycisk, tryb zostanie ustawiony. Symbol trybu ekonomicznego mignie 3 razy.
- Po krótkim sygnale akustycznym jako ustawienie temperatury lodówki (nr 1) wyświetlona zostanie litera E.
- Symbol trybu ekonomicznego i litera E będą się świecić aż do zakończenia działania trybu.



W tym trybie:

- Można regulować temperaturę lodówki, ale regulacja ta zostanie zastosowana dopiero po wyłączeniu trybu ekonomicznego. Po wyłączeniu trybu ekonomicznego wybrana wartość ustawienia zostanie uaktywniona i temperatura zostanie dostosowana.
- Można wybrać tryb szybkiego chłodzenia, ale spowoduje to natychmiastowe wyłączenie trybu ekonomicznego.
- Tryb ekonomiczny można wyłączyć, naciskając przycisk (nr 6).

Tryb wygaszacza ekranu

Zastosowanie

Tryb ten oszczędza energię poprzez wyłączenie całego oświetlenia panelu sterowania, gdy panel nie jest używany.

Sposób użytkowania

- Tryb wygaszacza ekranu włącza się samoczynnie po 30 sekundach.
- Jeżeli przy wyłączonym oświetleniu panelu sterowania naciśnięty zostanie dowolny przycisk, na wyświetlaczu pojawią się aktualne ustawienia, co umożliwi wprowadzenie żądanych zmian.
- Jeżeli tryb wygaszacza ekranu nie zostanie wyłączony lub przez 30 sekund nie zostanie naciśnięty żaden przycisk, panel sterowania pozostanie wyłączony.



Wyłączenie trybu wygaszacza ekranu

- Aby wyłączyć tryb wygaszacza ekranu, należy najpierw nacisnąć dowolny przycisk w celu uaktywnienia przycisków, a następnie nacisnąć i przytrzymać przez 3 sekundy przycisk wyboru trybu (nr 6).
- Aby włączyć tryb wygaszacza ekranu, należy jednocześnie przytrzymać przycisk trybu przez 3 sekundy.
- Aby ponownie włączyć tryb wygaszacza ekranu, należy nacisnąć i przytrzymać przez 3 sekundy przycisk trybu (nr 6).

Funkcja blokady dostępu dzieci

Zastosowanie

Blokadę dostępu dzieci można włączyć, aby zapobiec wszelkim przypadkowym lub niezamierzonym zmianom ustawień urządzenia.

Włączanie blokady dostępu dzieci

Nacisnąć i przytrzymać przez 5 sekund przycisk wyboru blokady dostępu dzieci (nr 9). Po wybraniu trybu na wyświetlaczu wyświetlony zostanie symbol kłódki (nr 5).

Wyłączenie blokady dostępu dzieci

Nacisnąć i przytrzymać przez 5 sekund przycisk wyboru blokady dostępu dzieci (nr 9).

Funkcja alarmu otwartych drzwi

Pozostawienie drzwi lodówki otwartych przez dłużej niż 2 minuty jest sygnalizowane akustycznie.

Ustawienia temperatury chłodziarki

- Za pomocą przycisków zmniejszania i zwiększania (nr 7 / nr 8) można wówczas ustawić żądaną temperaturę (8, 7, 6, 5, 4, 3, 2°C lub tryb szybkiego chłodzenia).
- Jeśli włączony jest tryb szybkiego chłodzenia albo tryb ekonomiczny, temperatura zostanie zmieniona dopiero po wyłączeniu tego trybu.

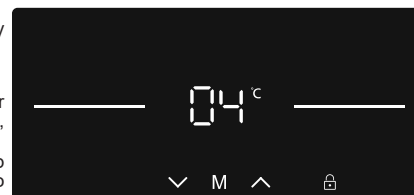
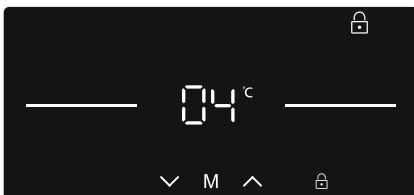

ROZDZIAŁ -3: WYKORZYSTANIE CHŁODZIARKI

Zalecane wartości temperatury chłodziarki

Kiedy regulować	temperaturę wewnętrzną (°C)
W celu minimalnego chłodzenia lodówki	8
Przy standardowym użytkowaniu	4, 5, 6
W celu maksymalnego chłodzenia lodówki	2

Ostrzeżenia dotyczące ustawień temperatury

- Temperatura otoczenia, temperatura świeżo umieszczonych w chłodziarce artykułów spożywczych oraz częstotliwość otwierania drzwi mają wpływ na temperaturę w komorze chłodziarki. Jeśli to konieczne, zmień ustawienie temperatury.
- Nie jest zalecana eksploatacja chłodziarki w otoczeniu chłodniejszym niż 10°C.
- Ustawienie temperatury należy dokonać biorąc pod uwagę częstotliwość otwierania i zamykania drzwi chłodziarki, ilość przechowywanych artykułów spożywczych w chłodziarce oraz warunki otoczenia, w których pracuje urządzenie.
- Przy pierwszym użyciu chłodziarki zalecana jest nieprzerwana praca urządzenia przez 24 godziny, żeby zapewnić całkowite schłodzenie. W tym czasie nie należy otwierać drzwi chłodziarki, ani umieszczać wewnątrz artykułów spożywczych.
- Chłodziarka posiada wbudowaną funkcję 5-minutowego opóźnienia, która zapobiega uszkodzeniu sprężarki. Po włączeniu zasilania chłodziarka rozpocznie normalną pracę po upływie 5 minut.
- Opisywana chłodziarka przeznaczona jest do pracy w przedziałach temperatur otoczenia określonych w standardach, zgodnie z kategorią klimatu podaną na tabliczce informacyjnej. Nie jest zalecana eksploatacja chłodziarki w środowisku, w którym przedziały temperatury otoczenia nie są określone w terminach wydajności chłodzenia.
- Urządzenie jest przeznaczone do eksploatacji w zakresie temperatury otoczenia od 10°C do 43°C.

Klasa klimatyczna	Temperatura otoczenia °C
T	Między 16 i 43 (°C)
ST	Między 16 i 38 (°C)
N	Między 16 i 32 (°C)
SN	Między 10 i 32 (°C)

Wskaźnik temperatury

Żeby umożliwić efektywniejsze ustawienie chłodziarki, wyposażyliśmy ją we wskaźnik temperatury znajdujący się w najchłodniejszym miejscu.

Żeby efektywniej przechowywać artykuły spożywcze w chłodziarce, a zwłaszcza w najchłodniejszym miejscu, upewnij się, że na wskaźniku temperatury pojawił się komunikat „OK”. Jeśli komunikat « OK » nie pojawia się, oznacza to nieprawidłowe ustawienie temperatury.

Dostrzeżenie wskaźnika może być trudne. Dlatego należy upewnić się, że prawidłowo świeci. Po każdej zmianie ustawiania temperatury należy odczekać, dopóki nie ustabilizuje się temperatura wewnątrz urządzenia, a następnie jeśli to będzie konieczne, ponownie ustawić temperaturę. Należy stopniowo zmieniać ustawianie temperatury i odczekać przynajmniej 12 godzin przed ponownym sprawdzeniem i ewentualną kolejną zmianą.

UWAGA: Przy wielokrotnym (lub długotrwałym) otwieraniu drzwi lub po umieszczeniu świeżych artykułów spożywczych w urządzeniu zniknie komunikat „OK” na wskaźniku ustawienia temperatury jest normalne. Jeśli dochodzi do nadmiernego oszronienia komory chłodziarki (na dolnej ścianie urządzenia), odparowywania (przeciążenie urządzenia, wysoka temperatura w pomieszczeniu, częste otwieranie drzwi), należy ustawić niższą temperaturę, która zapewni okresowe wyłączenie się sprężarki.

Artykuły spożywcze należy przechowywać w najchłodniejszym miejscu chłodziarki.



Artykuły spożywcze będą lepiej przechowywane, jeśli umieścisz je w odpowiednio najbardziej schłodzonym miejscu. Najchłodniejsze miejsce znajduje się powyżej pojemnika na owoce i warzywa.

Poniższy symbol oznacza najchłodniejsze miejsce w komorze chłodziarki.

Żeby zapewnić niską temperaturę w tym miejscu, sprawdź czy półka znajduje się na poziomie tego symbolu, jak pokazano na rysunku.

Górną granicę najchłodniejszego miejsca wyznacza dolna część naklejki (grot strzałki). Górna półka najchłodniejszego miejsca powinna znajdować się na tym samym poziomie co grot strzałki. Najchłodniejsze miejsce znajduje się poniżej tego poziomu.

Ponieważ półki są przesuwalne, sprawdź, czy zawsze znajdują się na tym samym poziomie co granice strefy wyznaczonej na naklejkach, żeby zapewnić odpowiednie temperatury w tym miejscu.

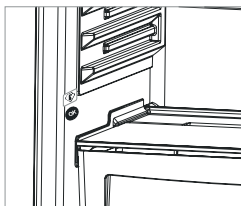

ROZDZIAŁ -3: WYKORZYSTANIE CHŁODZIARKI

Wyposażenie dodatkowe

Półka przedziału schładzania (*Dotyczy niektórych modeli*)

Przechowywanie artykułów spożywczych w przedziale schładzania zamiast w zamrażarce lub chłodziarce umożliwia zachowanie świeżości, smaku i wyglądu artykułów spożywczych przez dłuższy czas. Jeśli taca przedziału schładzania jest zabrudzona, wyjmij ją i umyj w wodzie.

(Woda zamarza przy temperaturze 0°C, ale artykuły spożywcze zawierające sól lub cukier zamarzają w niższej temperaturze.)

Zazwyczaj użytkownicy wykorzystują przedział schładzania do przechowywania surowych ryb, ryżu itp.

W przedziale nie wolno umieszczać artykułów spożywczych, ani tacy do wytwarzania lodu w celu wytworzenia lodu.

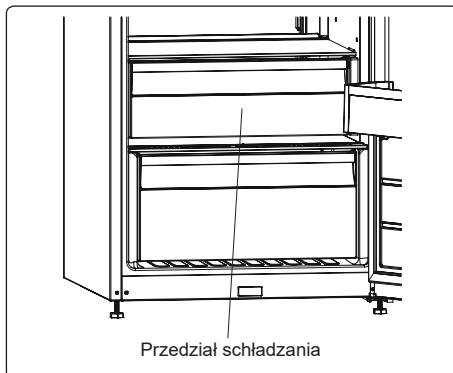

Urządzenie sterujące wilgotnością

Urządzenie sterujące wilgotnością w pozycji zamkniętej zapewnia dłuższe utrzymanie świeżości owoców i warzyw.

Jeśli pojemnik na owoce i warzywa zostanie całkowicie zapełniony, należy otworzyć przełącznik świeżości znajdujący się z przodu pojemnika na owoce i warzywa. W ten sposób powietrze i wilgotność w pojemniku na owoce i warzywa będzie regulowana, co umożliwi dłuższe utrzymanie świeżości produktów spożywczych.

W przypadku skraplania się wody na szklanej półce, należy otworzyć przełącznik świeżości.

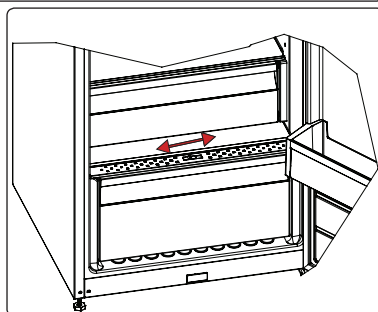

Półka na drzwi typu Adapti-Lift (*Dotyczy niektórych modeli*)

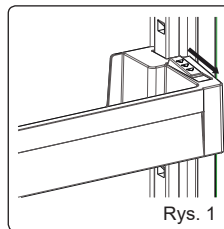

Aż sześć różnych położeń półki typu Adapti-Lift umożliwia zmianę przestrzeni do przechowywania według potrzeb.

Aby zmienić położenie półki typu Adapti-Lift, przytrzymaj jej spód, a następnie pociągnij przyciski z boku zgodnie z kierunkiem strzałki (rys. 1).

Umieść półkę na żądanej wysokości, przesuwając ją w górę lub w dół.

Po wybraniu odpowiedniej wysokości puść przyciski z boku półki (rys. 2). Przed puszczeniem półki upewnij się, że jest zamocowana, poruszając nią w górę i w dół.

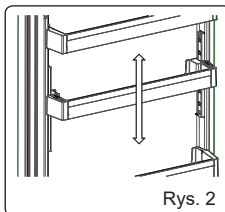

Uwaga: Przed zmianą położenia obciążonej półki podeprzyj ją od spodu. W przeciwnym razie pod wpływem dodatkowego obciążenia może spaść z szyn. Może to spowodować uszkodzenie szyn lub półki.

Adapti-Shelf (Mechanizm dopasowania półek) (*Dotyczy niektórych modeli*)

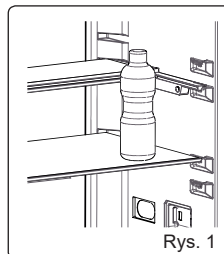

Mechanizm dopasowania półek umożliwia uzyskanie większej przestrzeni przechowywania produktów za pomocą prostej zmiany.

- Żeby złożyć szklaną półkę, popchnij ją. (Rys. 1)
- W ten sposób można wygodnie rozmieścić produkty spożywcze wykorzystując dodatkową przestrzeń. (Rys. 2)
- Żeby przywrócić oryginalne położenie szklanej półki, pociągnij ją do siebie. (Rys. 1)

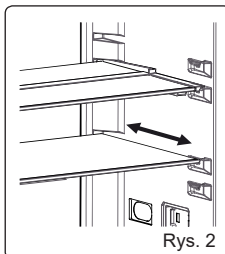

Wygląd i opis wyposażenia dodatkowego zależy od modelu chłodziarki.

CHAPTER -3: USING YOUR FRIDGE

Czyszczenie

- **Przed przystąpieniem do czyszczenia chłodziarki należy wyłączyć zasilanie i odłączyć wtyczkę przewodu zasilającego od gniazdka.**
- Nie wolno myć chłodziarki polewając ją wodą.
- Do czyszczenia wnętrza i zewnętrznych elementów chłodziarki należy używać ściereczki lub gąbki namoczonej w ciepłej wodzie z mydłem.
- Ostrożnie wyjmij półki i szuflady, unosząc je do góry lub wysuwając na zewnątrz, a następnie oczyść wodą z mydłem. Nie wolno ich myć w pralce lub zmywarce do naczyń.
- Do czyszczenia chłodziarki nie wolno stosować rozpuszczalników, żrących środków czyszczących, środków do mycia szkła ani środków czyszczących ogólnego stosowania. Mogłoby to spowodować uszkodzenie plastikowych powierzchni i innych elementów przez zawarte w tych środkach substancje chemiczne.
- Skraplacz, znajdujący się z tyłu chłodziarki, należy oczyścić przynajmniej raz w roku przy pomocy miękkiej szcoteczki lub odkurzacza.

Przystępując do czyszczenia upewnij się, że chłodziarka jest odłączona od zasilania.

Wymiana oświetlenia LED

Jeśli chłodziarka została wyposażona w oświetlenie LED, skontaktuj się z Sharp Helpdesk, ponieważ wymianę należy powierzyć pracownikom autoryzowanego serwisu.

ROZDZIAŁ -4: WSKAZÓWKI DOTYCZĄCE PRZECHOWYWANIA ARTYKUŁÓW SPOŻYWCZYCH

- Żeby zmniejszyć tworzenie się szronu, należy zawsze w komorze chłodziarki umieszczać płyny w szczelnie zamkniętych pojemnikach.
- Należy ochłodzić gorące i ciepłe potrawy przed umieszczeniem w lodówce. W ten sposób można zmniejszyć zużycie energii.
- Żeby zapobiec tworzeniu się szronu, przechowywane produkty nie powinny dotykać tylnej ścianki urządzenia.
- Najchłodniejsze miejsce znajduje się na spodzie chłodziarki. Zalecane jest wykorzystanie tego miejsca do przechowywania artykułów spożywczych, które mogą się szybko zepsuć, np. ryby, gotowe posiłki, produkty upieczone lub produkty mleczne. Najcieplejszym miejscem jest górna półka na drzwiach. Zalecane jest wykorzystanie jej do przechowywania masła lub sera.

ROZDZIAŁ -5: ODWRÓCENIE DRZWI

Przestawienie drzwi

- Możliwość odwrócenia drzwi zależy od posiadanego modelu chłodziarki.
- Nie jest to możliwe, jeśli uchwyty znajdują się z przodu urządzenia.
- Jeśli Twój model nie posiada uchwytów, możliwe jest odwrócenie drzwi, ale to zadanie należy powierzyć pracownikom autoryzowanego serwisu. Skontaktuj się z serwisem firmy Sharp.

ROZDZIAŁ -6: ROZWIĄZYWANIE PROBLEMÓW

Sprawdź ostrzeżenia;

Urządzenie ostrzega, jeśli poziom temperatury chłodziarki nie jest prawidłowy lub w pracy urządzenia występuje jakiś problem. Kody ostrzegawcze wyświetlane są na wskaźnikach chłodziarki.

TYP BŁĘDU	ZNACZENIE	PRZYCZYNA	DZIAŁANIA NAPRAWCZE
E01	Ostrzeżenie czujnika		Niezwłocznie skontaktuj się z serwisem w celu uzyskania pomocy.
E02	Ostrzeżenie czujnika		Niezwłocznie skontaktuj się z serwisem w celu uzyskania pomocy.
E03	Ostrzeżenie czujnika		Niezwłocznie skontaktuj się z serwisem w celu uzyskania pomocy.
E06	Ostrzeżenie czujnika		Niezwłocznie skontaktuj się z serwisem w celu uzyskania pomocy.
E07	Ostrzeżenie czujnika		Niezwłocznie skontaktuj się z serwisem w celu uzyskania pomocy.

ROZDZIAŁ -6: ROZWIĄZYWANIE PROBLEMÓW

TYP BŁĘDU	ZNACZENIE	PRZYCZYNA	DZIAŁANIA NAPRAWCZE
E08	Ostrzeżenie o niskim napięciu	Prąd zasilania urządzenia spadł do mniej niż 170 W.	<p>- To nie jest awaria urządzenia, ten błąd pozwala uniknąć uszkodzenia sprężarki.</p> <p>- Konieczne zwiększenie napięcia do wymaganych poziomów</p> <p>Jeśli to ostrzeżenie nadal będzie wyświetlane, należy skontaktować się z autoryzowanym technikiem.</p>
E10	Komora lodówki nie jest wystarczająco zimna	<p>Zazwyczaj występuje po:</p> <ul style="list-style-type: none"> - Długotrwałej awarii zasilania. - Włożeniu gorącej żywności do lodówki. 	<ol style="list-style-type: none"> 1. Ustawieniu niższej temperatury lodówki albo włączeniu trybu szybkiego chłodzenia. Kod błędu zostanie skasowany po osiągnięciu wymaganej temperatury. Aby skrócić czas niezbędny do osiągnięcia właściwej temperatury, nie otwieraj drzwi. 2. Opróżnij miejsce przed otworami wylotowymi kanałów powietrza i unikaj umieszczania żywności w pobliżu czujnika. <p>Jeśli to ostrzeżenie nadal będzie wyświetlane, należy skontaktować się z autoryzowanym technikiem.</p>
E11	Komora chłodziarki jest zbyt zimna	Różne	<ol style="list-style-type: none"> 1. Sprawdź, czy włączony jest tryb szybkiego chłodzenia 2. Obniż temperaturę komory lodówki 3. Sprawdź, czy otwory wentylacyjne są niezaskłonięte i niezatkane <p>Jeśli to ostrzeżenie nadal będzie wyświetlane, należy skontaktować się z autoryzowanym technikiem.</p>

Chłodziarko-zamrażarka nie działa.

Upewnij się, że :

- Czy nie wystąpiła przerwa w zasilaniu?
- Czy wtyczka kabla zasilającego jest prawidłowo podłączona do gniazdka?
- Czy bezpiecznik gniazdka, do którego została podłączona wtyczka kabla zasilającego, lub główny bezpiecznik sieciowy nie jest przepalony?
- Czy gniazdko jest sprawne? Żeby to sprawdzić, podłącz zamrażarkę do innego sprawnego gniazdka.

Różne komory chłodziarko-zamrażarki nie są wystarczająco chłodne.

Upewnij się, że:

- Urządzenie nie jest przeładowane ,
- Drzwi są dokładnie zamknięte ,
- Na skraplaczu nie osiadł kurz ,
- Zachowany jest odpowiedni odstęp od tylnej i bocznych ścianek.

Wzrost temperatury może być spowodowany przez:

- Częste otwieranie drzwi na dłuższy czas
- Umieszczenie w chłodziarce zbyt dużej ilości ciepłych artykułów spożywczych
- Wysoką temperaturę otoczenia
- Wystąpienie błędu w urządzeniu.

Jeśli chłodziarka pracuje zbyt głośno;

Odgłosy pracy sprężarki

Normalne odgłosy pracy silnika. Te odgłosy oznaczają, że sprężarka działa normalnie; sprężarka może emitować głośniejsze szумы przez krótki czas w takcie uruchamiania.

Odgłosy bulgotania i szeleszczącej wody:

ROZDZIAŁ -6: ROZWIĄZYWANIE PROBLEMÓW

Te odgłosy powoduje czynnik chłodzący przepływający w instalacji rurowej.

Odgłos nawiewanego powietrza:

Normalne odgłosy pracy wentylatora. Ten odgłos może być słyszalny w chłodziarce podczas normalnej pracy systemu, a wywołuje go cyrkulacja powietrza.

Jeśli wewnątrz chłodziarki zgromadzi się wilgoć;

- Czy wszystkie przechowywane artykuły spożywcze zostały prawidłowo opakowane? Czy pojemniki zostały osuszone przed umieszczeniem ich w chłodziarce?
- Czy drzwi chłodziarki były często otwierane? Przy otwartych drzwiach w wnętrzu chłodziarki gromadzi się wilgoć zawarta w powietrzu pomieszczenia. Nagromadzenie wilgoci następuje szybciej, jeśli otwieranie drzwi jest częstsze, zwłaszcza gdy poziom wilgotności w pomieszczeniu jest wysoki.
- Po przeprowadzeniu automatycznego odszraniania pojawianie się kropli wody na tylnej ściance jest zjawiskiem zupełnie normalnym. (w przypadku modeli statycznych)

Jeśli drzwi nie zostaną prawidłowo otwarte i zamknięte;

- Czy artykuły spożywcze nie uniemożliwiają domknięcia drzwi?
- Czy drzwi komory, półki i szuflady zostały prawidłowo umieszczone?
- Czy zawiasy drzwi nie są uszkodzone lub uszczelki drzwi rozdarte?
- Czy chłodziarka została ustawiona na poziomej powierzchni?

Zalecenia

- W przypadku przerwy w zasilaniu należy odłączyć urządzenie od zasilania. W ten sposób zostanie zapewniona ochrona sprężarki przed uszkodzeniem. Po przywróceniu zasilania należy podłączyć urządzenia do zasilania po upływie 5–10 minut. W ten sposób zostanie zapewniona ochrona elementów chłodziarki przed uszkodzeniem.
- Urządzenie chłodzące jest ukryte w tylnej ściance chłodziarki. Na tylnej powierzchni chłodziarki może gromadzić się woda lub tworzyć lód na skutek pracy sprężarki z określonymi przerwami czasowymi. To normalna sytuacja. Nie zachodzi konieczność przeprowadzania operacji odszraniania, dopóki nie zgromadzi się nadmierna ilość lodu.
- Jeśli nie korzystasz z chłodziarki przez dłuższy czas (np. latem podczas urlopu), odłącz ją od zasilania. Chłodziarkę należy oczyścić zgodnie ze wskazówkami podanymi w odpowiednim rozdziale niniejszej instrukcji i pozostawić otwarte drzwi, żeby zapobiec nagromadzeniu się wilgoci i nieprzyjemnych zapachów.
- Jeśli po zastosowaniu się do wszystkich powyżej podanych wskazówek problemu nie udało się rozwiązać, należy skontaktować się z autoryzowanym serwisem.

ROZDZIAŁ -7: WSKAZÓWKI DOTYCZĄCE OSZCZĘDZANIA ENERGII

1. Należy zawsze ochłodzić artykuły spożywcze przed umieszczeniem w urządzeniu.
2. Odmrażaj artykuły spożywcze w komorze chłodziarki, żeby zaoszczędzić energię.

Obsah

KAPITOLA -1: VŠEOBECNÉ VÝSTRAHY	67
KAPITOLA -2: VAŠA CHLADNIČKA	70
KAPITOLA -3: POUŽÍVANIE CHLADNIČKY	72
KAPITOLA -4: SPRIEVODCA USKLADNENÍM POTRAVÍN	76
KAPITOLA -5: UMIESTNENIE ZÁVESU DVERÍ NA DRUHÚ STRANU	76
KAPITOLA -6: RIEŠENIE PROBLÉMOV	76
KAPITOLA -7: TIPY NA ŠETRENIE ENERGIE	78

Vaša chladnička spĺňa aktuálne bezpečnostné požiadavky. Nevhodné používanie môže viesť k poraneniu osôb a poškodeniu majetku. Ak chcete zabrániť poškodeniu, pred prvým použitím chladničky si pozorne prečítajte tento návod. Obsahuje dôležité bezpečnostné informácie týkajúce sa inštalácie, bezpečnosti, používania a údržby vašej chladničky. Tento návod si ponechajte pre budúce použitie.

KAPITOLA -1: VŠEOBECNÉ VÝSTRAHY



VÝSTRAHA: Nedávajte pred vetracie otvory chladničky žiadne predmety.



VÝSTRAHA: Na zrýchlenie procesu rozmrazenia nepoužívajte mechanické zariadenia ani iné pomôcky.



VÝSTRAHA: Vo vnútri chladničky nepoužívajte iné elektrické zariadenia



VÝSTRAHA: Nepoškodzujte obvod s chladiacou kvapalinou.



VÝSTRAHA: Aby ste zabránili poraneniu osôb alebo poškodeniu majetku, nainštalujte toto zariadenie podľa pokynov výrobcu.

VAROVANIE: Pri umiestňovaní spotrebiča sa uistite, že napájací kábel nie je zachytený alebo poškodený.

VAROVANIE: K zadnej strane spotrebiča neumiestňujte prenosné rozvodky alebo prenosné zdroje napätia.



Symbol ISO 7010 W021

Varovanie: Riziko požiaru/horľavých materiálov



Malé množstvo chladiacej kvapaliny použitej v tejto chladničke je ekologická chladiaca kvapalina R600a (izobután). Je horľavá a výbušná, ak sa vznieti v uzavretom priestore.

- * Počas prenášania a umiestňovania chladničky nepoškodzujte obvod s chladiacim plynom.
- * V blízkosti chladničky neskladujte žiadne nádoby s horľavými materiálmi, ako sú spreje alebo náplne hasiacich prístrojov.
- * Toto zariadenie je určené na použitie v domácnosti a na podobných miestach, napríklad:
 - kuchyňa pre personál v obchodoch, kanceláriách a iných pracovných prostrediach;
 - farmách a klientmi v hoteloch, motelloch a iných obytných zariadeniach;
 - zariadeniach typu nocovania s raňajkami;
 - stravovacích a podobných neobchodných aplikáciách.
- * Pre vašu chladničku je potrebná elektrická zásuvka

KAPITOLA -1: VŠEOBECNÉ VÝSTRAHY

s napätím 220 – 240 V a kmitočtom 50 Hz. Nepoužívajte inú zásuvku. Pred pripojením chladničky skontrolujte, či sa údaje na štítku s údajmi (napätie a príkon) zhodujú s elektrickou zásuvkou. Ak máte pochybnosti, obráťte sa na kvalifikovaného elektrikára.

- * Toto zariadenie smú používať deti od 8 rokov a osoby so zníženými fyzickými, zmyslovými alebo mentálnymi schopnosťami, alebo nedostatkom skúseností a znalostí, pokiaľ na nich dohliada osoba zodpovedná za ich bezpečnosť, alebo ak im táto osoba dala pokyny ohľadom používania a chápu riziká. Deti sa nesmú so zariadením hrať. Deti by nemali vykonávať čistenie a údržbu, pokiaľ na nich niekto nedohliada.
- * Poškodený napájací kábel/zástrčka môžu spôsobiť požiar alebo úraz elektrickým prúdom. Keď sú poškodené, musia sa vymeniť. To môže urobiť iba kvalifikovaný personál.
- * Tento spotrebič nie je určený na použitie v nadmorských výškach nad 2000 m.

KAPITOLA -1: BEZPEČNOSTNÉ POKYNY

Likvidácia

- Všetky balenia a materiály sú šetrné k životnému prostrediu a dajú sa recyklovať. Všetky baliace materiály zlikvidujte spôsobom šetrným k životnému prostrediu. Ďalšie informácie získate od obecného zastupiteľstva.
- Keď chcete zariadenie vyhodiť, prerežte napájací kábel a zničte zástrčku a kábel. Deaktivujte poistku dverí, aby vo vnútri neuviazli deti.
- Prerezaná zástrčka vložená do zásuvky s prúdom 16 A predstavuje vážne bezpečnostné riziko (úraz elektrickým prúdom). Zaisťte, aby bola prerezaná zástrčka bezpečne zlikvidovaná.

Likvidácia vášho starého zariadenia



Tento symbol nachádzajúci sa na výrobku alebo balení označuje, že výrobok nesmie byť braný ako domový odpad. Namiesto toho by ste ho mali doniesť na vhodné zberné miesto recyklujúce elektrické a elektronické zariadenia. Recykláciou materiálov pomáhate zachovať prírodné zdroje. Podrobnejšie informácie o recyklácii tohto výrobku vám poskytne miestny orgán, služba likvidácie domového odpadu alebo obchod, v ktorom ste zakúpili výrobok.

Opýtajte sa orgánu miestnej správy na likvidáciu elektrického a elektronického odpadu na jeho opätovné použitie, recykláciu a obnovu.

Poznámky:

- Pred inštaláciou a použitím zariadenia si pozorne prečítajte návod na používanie. Nenesieme zodpovednosť za škodu spôsobenú nesprávnym používaním.
- Dodržiavajte všetky pokyny na zariadení a v návode na používanie. Ušchovajte si tento návod na bezpečné miesto, aby ste v budúcnosti mohli vyriešiť prípadné problémy.
- Toto zariadenie je určené na použitie v domácnosti a môže byť použité iba v domácnostiach a na špecifikované účely. Nie je vhodné na komerčné alebo bežné používanie. Takéto použitie spôsobí zneplatnenie záruky na zariadenie a naša spoločnosť nenesie zodpovednosť za stratu, ku ktorým by došlo.
- Toto zariadenie je určené na použitie v domácnostiach a je vhodné iba na chladenie/skladovanie potravín. Nie je vhodné na komerčné ani bežné použitie a/alebo na skladovanie iných látok ako potravín. Naša spoločnosť nenesie zodpovednosť za stratu, ktoré spôsobí nedodržanie vyššie uvedených podmienok.

Bezpečnostné upozornenia



- Nepripájajte chladničku do elektrickej siete pomocou predlžovacieho kábla.
- Nepoužívajte zástrčkový adaptér.
- Poškodený napájací kábel/zástrčka môžu spôsobiť požiar alebo úraz elektrickým prúdom. Keď sú poškodené, musia sa vymeniť. To môže urobiť iba kvalifikovaný personál.
- Nikdy nadmerne neohýbajte napájací kábel.
- Nikdy sa nedotýkajte napájacieho kábla/zástrčky mokrymi rukami, pretože by mohlo dôjsť k úrazu elektrickým prúdom.
- Keď sú zatvorené dvere chladničky, vytvára sa vákuum. Pred ich opätovným otvorením počkajte asi 1 minútu.
- Tento voliteľný diel slúži na jednoduché otvorenie dverí. S týmto dielom sa okolo tejto oblasti môže trochu tvoriť kondenzácia a možno bude vhodnejšie ho vybrať.

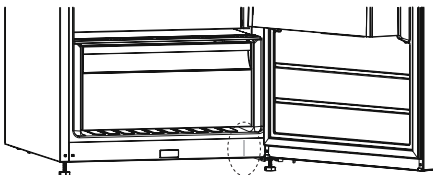

Informácie o inštalácii

Pred vybalením a presúvaním chladničky venujte nejaký čas tomu, aby ste sa oboznámili s nasledujúcimi bodmi.

- Umiestnite mimo dosahu priameho slnečného žiarenia a v dostatočnej vzdialenosti od zdroja tepla ako je radiátor.
- Vaše zariadenie by malo byť aspoň 50 cm od kachiel, plynových pecí a výmenníkov tepla, a mali by byť aspoň 5 cm od elektrických pecí.
- Nevystavujte chladničku vlhkosti ani dažďu.
- Vaša chladnička by mala byť aspoň 20 mm od inej chladničky.
- Nad vrchnou časťou chladničky je nutné ponechať aspoň 150mm široký odstup. Na vršok chladničky nič neodkladajte.
- Pre bezpečnú prevádzku je dôležité, aby vaša chladnička bola bezpečná a vyvážená. Nastaviteľné nohy sa používajú na vyrovnanie chladničky. Pred umiestnením akýchkoľvek potravín dovnútra sa uistite, že je zariadenie vyrovnané.
- Pred použitím zariadenia odporúčame utrieť všetky regály a priehánky s handričkou namočenou v teplej vode s lyžičkou sódy bikarbóny. Po vyčistení opláchnite teplou vodou a osušte.
- Nainštalujte s plastovými dištančnými doštičkami, ktoré sa nachádzajú v zadnej časti zariadenia. Otočte o 90 stupňov (ako je znázornené na obrázku). Tým zabezpečíte, že sa chladíč nebude dotýkať steny.
- Chladnička by mala byť umiestnená pri stene s voľnou vzdialenosťou nepresahujúcou 75 mm.

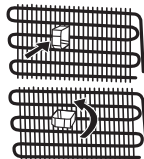

KAPITOLA -1: BEZPEČNOSTNÉ POKYNY

Pred použitím chladničky



- Pred nastavením chladničky skontrolujte, či nie je viditeľne poškodená. Ak je chladnička poškodená, neinštalujte ju ani ju nepoužívajte
- Pri prvom použití chladničky ju pred pripojením do siete nechajte vo vzpriamenej polohe po dobu aspoň 3 hodiny. Tak sa umožní efektívna prevádzka a zabráni sa poškodeniu kompresora.
- Pri prvom použití chladničky si môžete všimnúť miernu arómu. To je úplne normálne a vymizne to ako sa chladnička začne ochladzovať.

KAPITOLA -2: VAŠA CHLADNIČKA

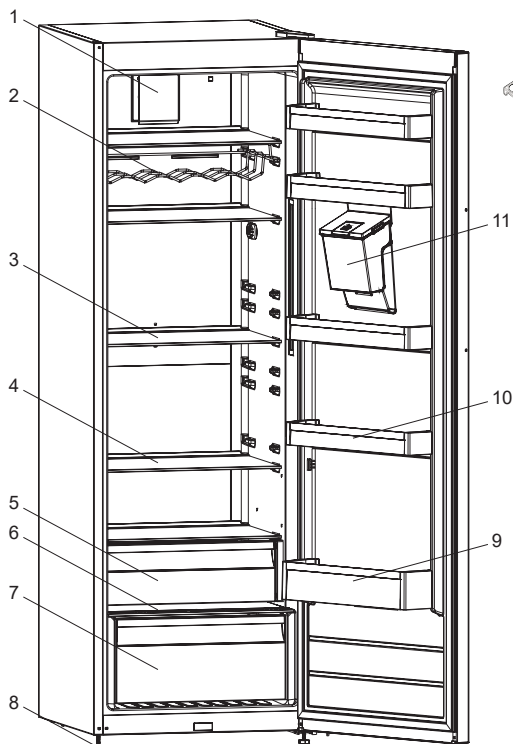

Držiak na vajcia

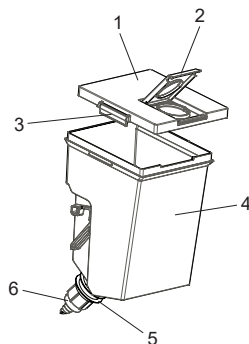

Vodná nádrž

- 1) Kryt nádrže
- 2) Horný kryt vodnej nádrže
- 3) Bočné uzamykacie kryty
- 4) Vodná nádrž
- 5) Tesniaci krúžok
- 6) Detail kohútika

- 1) Turbo ventilátor*
- 2) Stojan na víno *
- 3) Police chladničky
- 4) Police chladničky
- 5) Chladiaci oddiel *
- 6) Kryt kontajnera
- 7) Kontajner
- 8) Zarovnávacie nožičky
- 9) Polička na fľaše
- 10) Poličky na dverách / Adapti-Lift Polička vo dverách*
- 11) Nádrž na vodu*

* V niektorých modeloch

Tento obrázok bol nakreslený ako informačný na zobrazenie rôznych častí a príslušenstva zariadenia. Diely sa môžu v závislosti od modelu zariadenia líšiť.

KAPITOLA -2: VÁŠA CHLADNIČKA

Predný výdaj chladenej pitnej vody

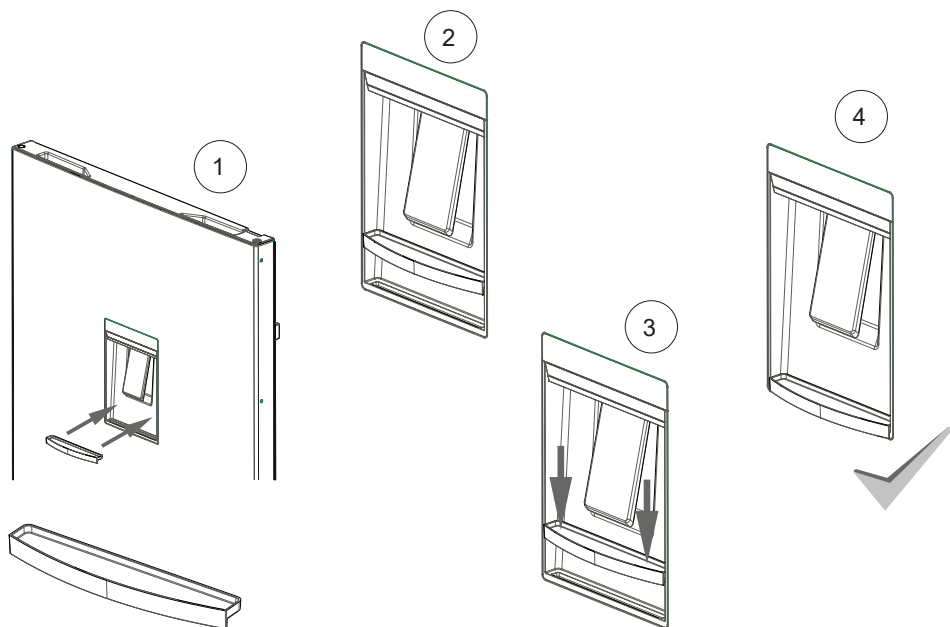
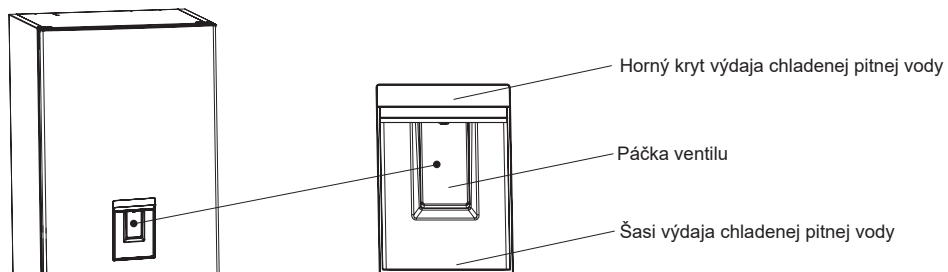

KAPITOLA -3: POUŽÍVÁNIE CHLADNIČKY

Informácie o technológii No-Frost

Chladničky s technológiou No-Frost sa odlišujú od iných statických chladničiek svojím princípom prevádzky.

Pri normálnych chladničkách vlhkosť, ktorá preniká do chladničiek v dôsledku otvorenia dverí, a vlhkosť nachádzajúca sa v potravinách spôsobuje zamŕzanie v zadnej časti vzduchového vedenia. Ak chcete rozmraziť námrazu a ľad v zadnej časti vzduchového vedenia, musíte chladničku pravidelne vypínať a potraviny, ktoré je potrebné uchovať vychladené, umiestniť do samostatného chladiaceho priečinku chladničky. V prípade chladničiek s technológiou No-Frost je situácia úplne odlišná. Pomocou ventilátora sa do priečinka chladničky rovnomerne a rovnako fúka suchý a chladný vzduch z viacerých bodov. Chladný vzduch rovnomerne a rovnako rozvádzaný medzi policami chladí všetky potraviny rovnomerne a rovnako, čím sa predchádza vlhkosti a zamŕzaniu. Preto vaše chladničky s technológiou No-Frost ponúkajú okrem obrovskej kapacity a štýlového vzhľadu aj jednoduché používanie.

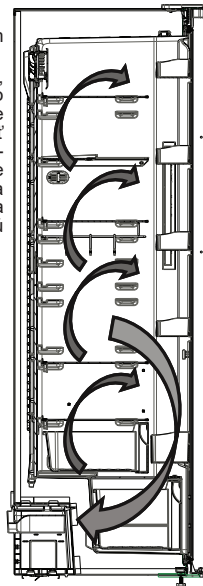

Displej a ovládací panel

Používanie ovládacieho panela

1. Nastavenie teploty chladničky
2. Indikátor režimu super chladenia
3. Indikátor úsporného režimu
4. Indikátor poplachu
5. Indikátor režimu detskej poistky
6. Voľba režimu
7. Zníženie hodnoty
8. Zvýšenie hodnoty
9. Výber detskej poistky

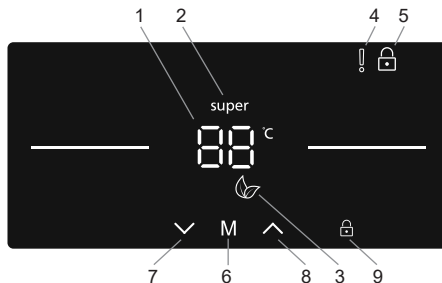

Obsluha chladničky

Režim super chladenie

Účel

- Chladenie a uskladnenie veľkého množstva potravín v chladiacom priestore.
- Rýchle chladenie nápojov.

Spôsob použitia

- Opakovane stláčajte tlačidlo mínus (č. 7 na schéme ovládacieho panela), kým sa nezobrazí logo „super chladenie“ (č. 2).
- Zariadenie po nastavení režimu super chladenie zapípa, aby sa potvrdilo zapnutie režimu.
- Po pípnutí sa na obrazovke zobrazí pôvodná teplota chladničky.

Počas tohto režimu:

- Úsporný režim nie je možné vybrať, keď je aktívne super chladenie.
- Na deaktiváciu režimu super chladenia môžete stlačiť tlačidlo zvýšenia nastavenia teploty (č. 8).

POZNÁMKA: V závislosti od okolitej teploty sa režim super chladenia automaticky zruší, keď chladnička dosiahne požadovanú teplotu.



KAPITOLA -3: POUŽÍVÁNIE CHLADNIČKY

Úsporný režim

Účel

Úspora energie. Počas obdobia menej častého používania (otváranie dverí) alebo neprítomnosti v domácnosti, napr. počas dovolenky, môže program Eco zaisťiť optimálnu teplotu a šetriť energiu.

Spôsob použitia

- Stlačte tlačidlo voľby režimu (č. 6 na schéme ovládacieho panela), kým sa nezobrazí ikona „Režim Eco“ (č. 3).
- Ak počas 1 sekundy nedôjde k stlačeniu žiadneho tlačidla, režim sa nastaví. Symbol úspory 3-krát zabliká.
- Po pípnutí sa na displeji v nastavení teploty chladničky (č. 1) zobrazí „E“.
- Symbol úsporného režimu a „E“ svietia, kým sa režim neukončí.



Počas tohto režimu:

- Teplotu chladničky je možné nastaviť, ale nastavenie sa nevykoná, kým sa nezruší režim Eco. Pri zrušení úsporného režimu sa aktivuje vybraná nastavená hodnota a upraví sa teplota.
- Môžete si vybrať režim super chladenie, ale týmto výberom sa režim Eco okamžite zruší.
- Režim Eco je možné zrušiť stlačením tlačidla (č. 6).

Režim úspory obrazovky

Účel

Týmto režimom sa šetrí energia vypnutím všetkého osvetlenia ovládacieho panela, keď je panel nečinný.

Spôsob použitia

- Režim úspory obrazovky sa aktivuje automaticky po 30 sekundách.
- Ak stlačíte ľubovoľné tlačidlo, keď je osvetlenie ovládacieho panela vypnuté, na displeji sa objavia aktuálne nastavenia a umožní sa vykonať ľubovoľnú zmenu.
- Ak úsporný režim obrazovky nezrušíte alebo ak po dobu 30 sekúnd nestlačíte žiadne tlačidlo, ovládací panel sa znova vypne.



Vypnutie režim úspory obrazovky

- Ak chcete úsporný režim obrazovky zrušiť, musíte najskôr stlačiť ľubovoľné tlačidlo na aktiváciu tlačidiel, a potom stlačiť a podržať tlačidlo voľby režimu (č. 6) na 3 sekundy.
- Na aktivovanie režimu úspory obrazovky musíte súčasne stlačiť tlačidlo režimu na 3 sekundy.
- Na opätovné aktivovanie režimu úspory obrazovky stlačte a podržte tlačidlo voľby režimu (č. 6) na 3 sekundy.

Funkcia detskej poistky

Účel

Detskú poistku je možné aktivovať, aby nedošlo k náhodným alebo neúmyselným zmenám nastavení spotrebiča.

Aktivácia detskej poistky

Stlačte a podržte tlačidlo detskej poistky (č. 9) na 5 sekúnd. Po výbere režimu sa na displeji zobrazí symbol zámku (č. 5).

Zrušenie detskej poistky

Stlačte a podržte tlačidlo detskej poistky (č. 9) na 5 sekúnd.

Funkcia upozornenia na otvorené dvierka

Ak dvierka chladničky zostanú otvorené viac ako 2 minúty, prístroj zapípa.

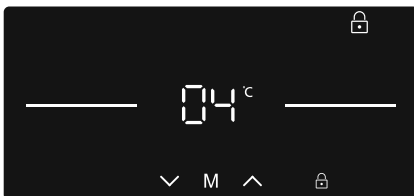

Funkcia upozornenia na otvorené dvierka

Ak dvierka chladničky zostanú otvorené viac ako 2 minúty, prístroj zapípa.

Nastavenie teploty chladničky

- Používatelia môžu pomocou symbolu plus alebo mínus (č. 7/č. 8) nastaviť teplotu (8, 7, 6, 5, 4, 3, 2 °C a režim super chladenie).
- Ak je aktivovaný režim super chladenie alebo režim Eco, teplota sa nezmení, kým sa režim zruší.

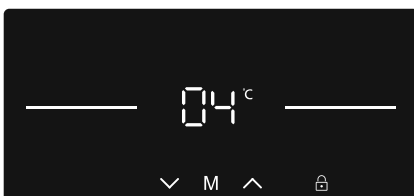

KAPITOLA -3: POUŽÍVÁNIE CHLADNIČKY

Odporúčané hodnoty teploty chladničky

Kedy upravovať	Vnútrorná teplota (°C)
Na vychladenie chladničky pri minimálnej kapacite	8
Pri normálnom použití	4, 5, 6
Na vychladenie chladničky pri maximálnej kapacite	2

Výstrahy pre nastavenia teplôt

- Teplota v chladničke závisí od okolitej teploty, teploty čerstvo uložených potravín a od toho, ako často sa otvárajú dvere. V prípade potreby zmeňte nastavenie teploty.
- Neodporúčame prevádzkovať chladničku v prostrediach chladnejších ako 10 °C.
- Nastavenie teploty by ste mali nastaviť s ohľadom na to, ako často sa otvárajú a zatvárajú dvere chladničky, koľko potravín je v chladničke uložených a s ohľadom na prostredie, v ktorom sa nachádza chladnička.
- Odporúčame, aby ste pri prvom použití chladničky nechali chladničku bežať 24 hodín bez prerušenia, aby sa zaistilo jej úplné vychladenie. V tomto období neotvárajte dvere chladničky ani do nej nedávajte potraviny.
- Vaša chladnička má funkciu 5-minútového oneskorenia, aby sa zabránilo poškodeniu kompresora. Keď zapojíte chladničku, po 5 minútach začne normálne fungovať.
- Chladnička je navrhnutá tak, aby fungovala v intervaloch okolitej teploty uvedených v štandardoch a podľa klimatickej triedy uvedenej na informačnom štítku. Kvôli efektívnosti chladenia neodporúčame prevádzkovať chladničku v prostrediach, ktoré majú teploty mimo uvedených teplotných intervalov.
- Toto zariadenie je určené na použitie pri okolitej teplote v rámci rozsahu 10 °C – 43 °C.

Klimatická trieda	Okolité teplota °C
T	Medzi 16 a 43 (°C)
ST	Medzi 16 a 38 (°C)
N	Medzi 16 a 32 (°C)
SN	Medzi 10 a 32 (°C)

Indikátor teploty

Aby ste mohli lepšie nastaviť chladničku, vybavili sme ju teplotným indikátorom, ktorý sa nachádza v najchladnejšej oblasti.

Aby ste lepšie skladovali potraviny v chladničke, najmä v najchladnejšej oblasti, uistite sa, že na indikátore teploty svieti nápis „OK“. Ak sa nápis „OK“ nezobrazuje, znamená to, že teplota nebola nastavená správne. Môže byť ťažké vidieť indikátor, uistite sa, že svieti správne. Pri každej zmene nastavenia teploty počkajte, kým sa teplota v zariadení stabilizuje. Ak je to potrebné, pokračujte novým nastavením teploty. Zmeňte polohu nastavenia teploty a pred novou kontrolou a potenciálnou zmenou počkajte aspoň 12 hodín.

POZNÁMKA: Pri častom alebo predĺženom otváraní dverí alebo po umiestnení čerstvých potravín do zariadenia je normálne, že sa na indikátore nastavenia teploty nezobrazuje nápis „OK“. Ak sa nadmerne nahromadia ľadové kryštály (na dolnej stene zariadenia) na oddiele chladničky, výparníku (kvôli preťaženiu zariadenia, vysokej teplote v miestnosti, častému otváraniu dverí), dajte nastavenie teploty zariadenia na nižšiu polohu, kým sa kompresor opäť nezačne vypínať.

Skladujte potraviny v najchladnejšej oblasti chladničky.



Vaše potraviny budú lepšie uskladnené, keď ich dáte do najvhodnejšej chladiacej oblasti. Najchladnejšia oblasť je tesne nad kontajnerom.

Nasledujúci symbol označuje najchladnejšiu oblasť chladničky.

Ak chcete mať istotu, že je v tejto oblasti nízka teplota, uistite sa, že sa polička nachádza na úrovni tohto symbolu, ako je vidieť na obrázku.

Horná hranica najchladnejšej oblasti je označená dolnou stranou nálepky (hrot šípky). Najchladnejšia oblasť hornej poličky musí byť na rovnakej úrovni ako je hlava šípky. Najchladnejšia oblasť je pod touto úrovňou.

Keďže sú tieto poličky odobrateľné, uistite sa, že sú vždy na rovnakej úrovni s limitnými zónami popísanými na nálepkách, aby sa zaručili teploty v tejto oblasti.

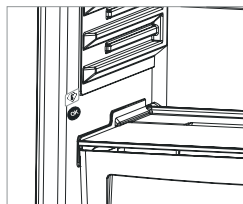

KAPITOLA -3: POUŽÍVÁNIE CHLADNIČKY

Príslušenstvo

Poličky chladiaceho oddielu (V niektorých modeloch)

Keď namiesto oddielu mrazničky alebo chladičky necháte potraviny v chladiacom oddiele, udržia si čerstvosť a chuť dlhšie a zachovávajú si svoj čerstvý vzhľad. Keď sa podnos chladiaceho oddielu zašpiní, vyberte ho a umyte ho vodou.

(Voda zamŕza pri 0 °C, ale potraviny obsahujúce soľ alebo cukor zamŕzajú pri nižšej teplote)

Ľudia obvykle používajú chladiaci oddiel na surovú rybu, ryžu a pod...

Neďávajte sem potraviny, ktoré chcete zmraziť, ani podnosy na ľad, aby ste urobili ľad.

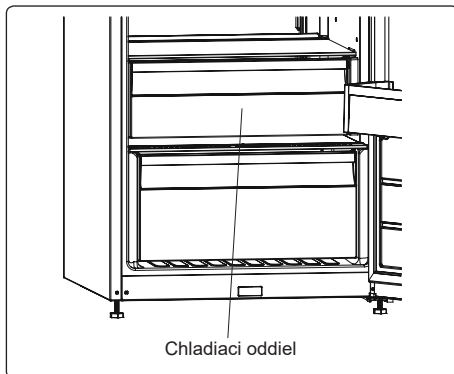

Poličky chladiaceho oddielu (V niektorých modeloch)

Keď namiesto oddielu mrazničky alebo chladičky necháte potraviny v chladiacom oddiele, udržia si čerstvosť a chuť dlhšie a zachovávajú si svoj čerstvý vzhľad. Keď sa podnos chladiaceho oddielu zašpiní, vyberte ho a umyte ho vodou.

(Voda zamŕza pri 0 °C, ale potraviny obsahujúce soľ alebo cukor zamŕzajú pri nižšej teplote)

Ľudia obvykle používajú chladiaci oddiel na surovú rybu, ryžu a pod...

Neďávajte sem potraviny, ktoré chcete zmraziť, ani podnosy na ľad, aby ste urobili ľad.

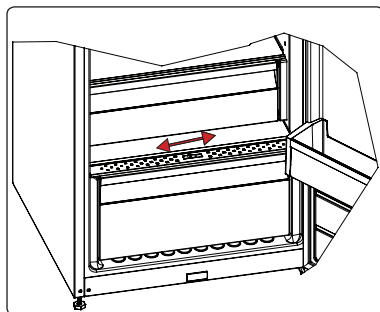

Adapti-Lift Polička vo dverách (V niektorých modeloch)

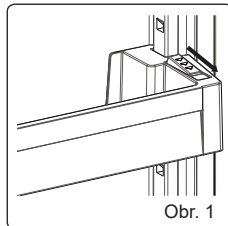

Na vytvorenie úložných plôch v rámci Adapti-Lift možno vykonať šesť rôznych nastavení výšky.

Ak chcete zmeniť pozíciu Adapti-Lift; podržte tlačidlo poličky a zatlačte na tlačidlá po stranách poličky vo dverách v smere šípky (obr. 1).

Poličku vo dverách umiestnite do potrebnej výšky, posunutím nahor a nadol.

Po dosiahnutí požadovanej pozície poličky vo dverách uvoľnite tlačidlá po stranách poličky (Obr. 2). Pred uvoľnením poličky vo dverách ju presuňte hore a dole a uistite sa, či je polička vo dverách upevnená.

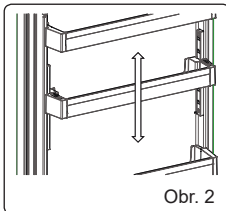

Poznámka: Pred presunutím naplnenej poličky vo dverách musíte poličku pridržať pomocou tlačidla. V opačnom prípade by mohla polička vo dverách v dôsledku hmotnosti vyklznúť z drážok. Tak by sa mohla polička vo dverách alebo drážky poškodiť.

Polička Adapti-Shelf (V niektorých modeloch)



Mechanizmus Adapti-Shelf poskytuje vyššie skladovacie miesta pomocou jednoduchého pohybu.

- Ak chcete zakryť sklenenú poličku, zatlačte ju. (Obr. 1)
- Do výsledného zväčšeného priestoru môžete vložiť svoje potraviny. (Obr. 2)
- Ak chcete dať poličku do pôvodnej polohy, potiahnite ju smerom k sebe. (Obr. 1)

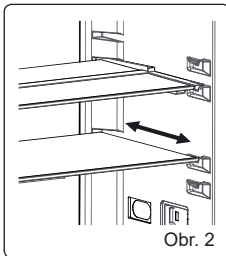

V závislosti od modelu, ktorý máte, sa vizuálne a textové popisy na príslušenstve môžu líšiť.

CHAPTER -3: USING YOUR FRIDGE

Čistenie

- **Pred čistením chladničky vypnite napájanie a odpojte zástrčku zo zásuvky.**
- Neumývajte chladničku tak, že do nej vylejete vodu.
- Použite teplú handričku s mydlovým roztokom alebo špongiu na vytrenie vnútra a vonkajšku chladničky.
- Opatrne odstráňte všetky poličky a zásuvky ich posunutím smerom hore alebo smerom von a vyčistite ich mydlovou vodou. Neumývajte v práčke ani v umývačke riadu.
- Na čistenie chladničky nepoužívajte rozpúšťadlá, abrazívne čistiace prostriedky, čistiace prostriedky na sklo ani univerzálne čistiace prostriedky. Mohlo by dôjsť k poškodeniu plastových povrchov alebo iných komponentov chemickými látkami, ktoré obsahujú.
- Aspoň raz ročne vyčistíte mäkkou kefkou alebo vysávačom chladič na zadnej strane chladničky.

Počas čistenia sa uistite, že je chladnička odpojená.

Výmena osvetlenia LED

Ak má vaša chladnička osvetlenie LED, obráťte sa na technickú podporu spoločnosti Sharp, pretože ho môže vymeniť iba autorizovaný personál.

KAPITOLA -4: SPRIEVODCA USKLADNENÍM POTRAVÍN

- Aby ste znížili nahromadenie námrazy, nikdy do oddielu chladničky nedávajte tekutiny s neuzatvorenými nádobami.
- Pred skladovaním nechajte teplé alebo horúce jedlo vychladnúť. To pomáha znížiť spotrebu energie.
- Aby ste zabránili nahromadeniu námrazy, zaistíte, aby sa skladované potraviny nedotýkali zadnej steny.
- Najchladnejšia plocha chladničky je v dolnej časti. Odporúčame používať túto oblasť na skladovanie potravín, ktoré sa ľahko pokazia, ako sú napríklad ryby, hotové jedlá, pečivo a mliečne výrobky. Najteplejšia oblasť je horná polica dverí. Odporúčame vám sem uložiť maslo alebo syr.

KAPITOLA -5: UMIESTNENIE ZÁVESU DVERÍ NA DRUHÚ STRANU

Premiestnenie dverí

- To, či je možné umiestniť záves dverí na druhú stranu, závisí od chladničky.
- Keď sú rúčky pripojené v prednej časti zariadenia, nie je to možné.
- Ak váš model nemá rúčky, záves dverí sa dá dať na druhú stranu, ale musí to urobiť autorizovaný personál. Zavolajte servis spoločnosti Sharp.

KAPITOLA -6: RIEŠENIE PROBLÉMOV

Skontrolujte výstrahy:

Vaša chladnička vás upozorní, ak teploty chladničky nie sú vhodné alebo keď sa vyskytne problém so zariadením. V indikátoroch chladničky sa zobrazia varovné kódy.

TYP CHYBY	VÝZNAM	DÔVOD	ČO TREBA VYKONAŤ
E01	Varovanie snímača		Čo najskôr zavolajte do servisu ohľadom asistencie.
E02	Varovanie snímača		Čo najskôr zavolajte do servisu ohľadom asistencie.
E03	Varovanie snímača		Čo najskôr zavolajte do servisu ohľadom asistencie.
E06	Varovanie snímača		Čo najskôr zavolajte do servisu ohľadom asistencie.
E07	Varovanie snímača		Čo najskôr zavolajte do servisu ohľadom asistencie.
E08	Varovanie nízkeho napätia	Napájanie zariadenia kleslo pod 170 W.	- Toto nie je zlyhanie zariadenia, táto chyba pomáha zabrániť poškodeniu kompresora. - Napätie je potrebné opäť zvýšiť na požadovanú úroveň. Ak toto varovanie pokračuje, je potrebné obrátiť sa na autorizovaného technika.

KAPITOLA -6: RIEŠENIE PROBLÉMOV

TYP CHYBY	VÝZNAM	DÔVOD	ČO TREBA VYKONAŤ
E10	Mraznička nie je dostatočne vychladená	Pravdepodobne nastane po: - Dlhodobé výpadky napájania. - Ponechanie horúceho jedla v chladničke.	1. Nastavte teplotu chladničky na chladnejšiu hodnotu alebo nastavte super chladenie. Týmto by sa mal odstrániť kód chyby po dosiahnutí požadovanej teploty. Udržujte dvere zatvorené, aby sa skrátil čas potrebný na dosiahnutie správnej teploty. 2. Vyprázdnite miesto pred výduchom vzduchového potrubia a vyhnite sa umiestneniu potravín v blízkosti snímača. Ak toto varovanie pretrváva, je potrebné obrátiť sa na autorizovaného technika.
E11	Chladnička je príliš chladná	Rôzne	1. Skontrolujte, či je aktivovaný režim super chladenie. 2. Znížte teplotu chladničky 3. Skontrolujte, či sú vetracie otvory čisté a nie sú upchaté Ak toto varovanie pretrváva, je potrebné obrátiť sa na autorizovaného technika.

Čo robiť, keď vaša chladnička nefunguje;

Skontrolujte;

- Došlo k výpadku napájania?
- Je zástrčka zapojená správne do zásuvky?
- Je spálená poisťka zásuvky, do ktorej je zapojená zástrčka, alebo je spálená hlavná poisťka?
- Je chyba v zásuvke? Aby ste to skontrolovali, zapojte chladničku do zásuvky, o ktorej viete, že funguje.

Čo robiť, keď vaša chladnička funguje slabô;

Skontrolujte;

- Či ste spotrebič nepreťažili ,
- Či sú dvere riadne zavreté ,
- Či nie je prach na kondenzátore,
- Či je k dispozícii dostatok miesta na zadných a bočných stenách.

Zvýšenie teploty môže byť spôsobené:

- Častým otváraním dverí na dlhú dobu
- Vkladaním veľkého množstva teplého jedla
- Vysokou okolitou teplotou
- Chybou zariadenia.

Ak je vaša chladnička pracuje príliš hlasno;

Hluk kompresora

Normálny hluk motora. Tento zvuk znamená, že kompresor pracuje normálne. Keď je kompresor aktivovaný, môže na krátko spôsobiť väčší hluk.

Hluk bublania a špliechania:

Tento hluk je spôsobený prúdením chladiacej kvapaliny v rúrkach systému.

Zvuk prúdenia vzduchu:

Normálny hluk ventilátora. Tento hluk môže byť vďaka cirkulácii vzduchu počuť v chladničke pri bežnej prevádzke systému.

Ak sa vnútri chladničky hromadí vlhkosť;

- Sú všetky potraviny poriadne zabalené? Vysušili ste nádoby pred ich umiestnením do chladničky?
- Otvárate často dvere chladničky? Keď sú dvere otvorené, vlhkosť z miestnosti sa dostane do chladničky. Ak budete otvárať dvere chladničky častejšie, vlhkosť sa vytvorí rýchlejšie (najmä ak je príliš vysoká vlhkosť v miestnosti).
- Je normálne, že sa po automatickom rozmrazovaní na zadnej stene tvoria kvapky vody. (V statických modeloch)

Ak sa dvere neotvárajú a nezatvárajú poriadne;

- Bránia balenia potravín zatvoreniu dverí?
- Sú priehradky na dverách, poličky a zásuvky na svojom mieste?

KAPITOLA -6: RIEŠENIE PROBLÉMOV

- Sú kľby dverí poškodené alebo opotrebované?
- Je chladnička na vodorovnom povrchu?

Odporúčania

- Keď dôjde k výpadku energie, odpojte zariadenie. Tým sa zabráni poškodeniu procesora. Po opätovnej obnove dodávky energie počkajte 5 – 10 minút, kým chladničku opäť zapojíte. Tým sa zabráni poškodeniu komponentov.
- Chladiaca jednotka chladničky je skrytá v zadnej stene. Preto môžu v dôsledku prevádzky kompresora v určených intervaloch na zadnom povrchu chladničky vzniknúť kvapky vody alebo ľadu. To je normálne. Pokiaľ nie je ľadu príliš veľa, nie je potrebné vykonať rozmrazovanie.
- Ak nebudete chladničku dlhšiu dobu používať (napríklad počas letných prázdnin), odpojte ju. Vyčistite chladničku tak, ako je to opísané v kapitole o čistení, a nechajte dvere otvorené, aby sa zabránilo hromadeniu vlhkosti a zápachu.
- Ak problém pretrváva po tom, čo ste postupovali podľa vyššie uvedených pokynov, obráťte sa na autorizovaný servis.

KAPITOLA -7: TIPY NA ŠETRENIE ENERGIE

1. Pred uložením potravín do zariadenia ich nechajte vždy vychladnúť.
2. Potraviny rozmrazte v oddiele chladničky, pomôže vám to šetriť energiou.

Съдържание

РАЗДЕЛ 1: ОБЩИ ПРЕДУПРЕЖДЕНИЯ.....	80
РАЗДЕЛ 2: ВАШИЯТ ХЛАДИЛНИК	83
РАЗДЕЛ 3: КАК ДА ИЗПОЛЗВАТЕ ВАШИЯ ХЛАДИЛНИК.....	85
РАЗДЕЛ 4: РЪКОВОДСТВО ЗА СЪХРАНЕНИЕ НА ХРАНИТЕ	89
РАЗДЕЛ 5: ОБРЪЩАНЕ НА ВРАТАТА	89
РАЗДЕЛ 6: ОТСТРАНЯВАНЕ НА НЕИЗПРАВНОСТИ.....	89
РАЗДЕЛ 7: СЪВЕТИ ЗА СПЕСТЯВАНЕ НА ЕНЕРГИЯ.....	91

Вашият хладилник отговаря на съвременните изисквания за безопасност. Неправилната употреба може да доведе до наранявания и материални щети. За да избегнете риска от увреждане, прочетете внимателно настоящото ръководство преди да използвате Вашия хладилник за първи път. То съдържа важна информация относно безопасността при монтирането, използването и поддръжката на хладилника. Запазете ръководството, за да го ползвате в бъдеще.

РАЗДЕЛ 1: ОБЩИ ПРЕДУПРЕЖДЕНИЯ



ВНИМАНИЕ: Внимавайте вентилационните отвори на хладилника да не бъдат запушвани.



ВНИМАНИЕ: Не използвайте механични устройства или други средства за ускоряване на процеса на размразяване.



ВНИМАНИЕ: Не използвайте други електроуреди във вътрешността на хладилника.



ВНИМАНИЕ: Внимавайте да не повредите охладителната верига.



ВНИМАНИЕ: За да избегнете нараняване или повреда, уредът трябва да бъде монтиран в съответствие с инструкциите на производителя.

ВНИМАНИЕ: Когато поставяте уреда, се уверете се, че защитният кабел не е притиснат или повреден.

ВНИМАНИЕ: Не поставяйте много портативни гнезда или портативни защитни устройства на задната страна на устройството.



Символ ISO 7010 W021

Предупреждение: Риск от пожар/запалими материали



Малкото количество хладилен агент, използвано в този хладилник е на екологично чист R600a (изобутен), запалим и експлозивен, в случай че бъде възпламенен в затворени условия.

- * Внимавайте да не увредите газовата охладителна верига, докато пренасяте и позиционирате хладилника.
- * Не съхранявайте контейнери с лесно запалими материали, като кутии за спрей или касети за зареждане на пожарогасители в близост до хладилника.
- * Този уред е предназначен да бъде използван за битово и друго подобно приложение, като например:
 - кухненски помещения за персонал в магазини, офиси и други работни среди;
 - земеделски стопанства, клиенти на хотели, мотели и други места за настаняване;
 - места за настаняване тип нощувка и закуска;

РАЗДЕЛ 1: ОБЩИ ПРЕДУПРЕЖДЕНИЯ

- кетъринг и други подобни приложения с нетърговска цел.
- * Необходимото мрежово захранване за Вашия хладилник е 220-240V, 50Hz. Използвайте единствено посоченото по-горе захранване. Преди да включите Вашия хладилник се уверете, че информацията върху табелката (напрежение и присъединителна мощност) съвпада с електрическата мрежа. В случай че имате съмнения, консултирайте се с квалифициран електротехник.
- * Този уред може да бъде използван от деца над 8 годишна възраст, както и от лица с намалени физически, сетивни или умствени възможности, както и от такива с липса на опит и познание, единствено когато са наблюдавани и инструктирани как да използват устройството по безопасен начин и разбират опасностите, които е възможно да възникнат. Децата не трябва да си играят с уреда. Почистването и поддръжката не бива да се осъществяват от деца без родителски надзор.
- * Евентуална повреда в захранващия кабел / щепсела може да предизвика пожар или токов удар. Ако това се случи, те трябва да бъдат заменени, като това може да бъде изпълнено единствено от квалифициран техник.
- * Този уред не е предназначен за използване на височини над 2000 м.

РАЗДЕЛ 1: ИНСТРУКЦИИ ЗА БЕЗОПАСНОСТ

Извеждане от експлоатация

- Всички употребени опаковки и материали са екологично чисти и годни за рециклиране. Моля изхвърляйте опаковките по безопасен за околната среда начин. Повече подробности за това можете да научите от местната общинска управа.
- Когато настъпи моментът за извеждане на уреда от експлоатация, отрежете кабела за електрическо захранване и го унищожете, заедно с щепсела. Махнете ключалката, за да предотвратите възможността от заклещване на дете в уреда.
- Срязаният кабел, поставен в 16-амперов контакт представлява сериозна заплаха от токов удар. Уверете се, че срязаният кабел е изхвърлен по безопасен начин.

Извеждане на стария Ви уред от експлоатация



Символът на опаковката означава, че продуктът не трябва да бъде третиран като битов отпадък. Вместо това, той трябва да бъде транспортиран до местата за събиране на отпадъци за рециклиране на електрическо и електронно оборудване. Рециклирането спомага за запазване на природните ресурси. По-подробна информация относно рециклирането на този продукт можете да получите от представителите на местните власти, фирмите за извозване на битови отпадъци или в магазина, където сте закупили продукта.

Обърнете се към местните власти относно извеждане от експлоатация съгласно Директивата за ИУЕЕО за целите на повторна употреба, рециклиране и възстановяване.

Забележки:

- Преди да монтирате и използвате уреда прочетете внимателно инструкциите за експлоатация. Не носим отговорност за повреди, причинени при неправилна употреба.
- Следвайте всички инструкции от ръководството за експлоатация на уреда. След като го прочетете, го запазете на безопасно място, за справки в случай на проблеми, които могат да възникнат в бъдеще.
- Този уред е предназначен за употреба в домашни условия и може да бъде използван единствено за предвидените цели. Той не е подходящ за употреба при търговски или промишлени условия. Това би довело до анулиране на гаранцията на уреда, като ние не поемаме отговорност за евентуално възникналите щети и загуби.
- Този уред е предвиден за домашно ползване и е подходящ единствено за охлаждане / съхранение на храни. Той не е подходящ за търговска или обща употреба и / или за съхранение на вещества, различни от храна. Не поемаме отговорност за евентуално възникналите щети и загуби при неспазване на гореописаното.

Предупреждения за безопасност



- Не използвайте удължител при свързването на хладилника към мрежовото електрозахранване.
- Не трябва да използвате адаптер.
- Повреден захранващ кабел / щепсел може да предизвика пожар или токов удар. При повреда захранващият кабел / щепселът трябва да бъде заменен от квалифициран техник.
- Никога не прегъвайте захранващия кабел прекалено много.
- Никога не докосвайте захранващия кабел / щепсела с мокри ръце, тъй като това може да предизвика късо съединение или токов удар.
- Това приложение не е задължително за лесното отваряне на вратата. Около него може да се появи малко конденз и може да се наложи да го свалите.

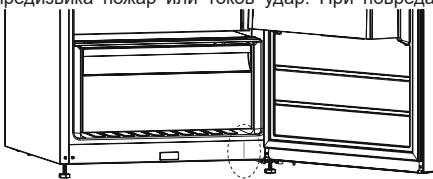

Информация за монтаж

Преди да разпаковате и преместите хладилника отделете време да се запознаете със следните условия:

- Разположете уреда на място без директна слънчева светлина и далеч от източници на топлина, като например радиатори и т.н.
- Уредът трябва да бъде разположен на минимално разстояние от 50 см от печки, газови котлони и нагревателни панели, и най-малко 5 см от електрически фурни.
- Пазете хладилника от излагане на влага или дъжд.
- Уредът трябва да бъде разположен на минимално разстояние от 20 мм от други фризери.
- В горната част на Вашия хладилник се изисква най-малко 150 мм клирънс. Не поставяйте нишу върху Вашия хладилник
- За безопасното функциониране на хладилника е важно той да бъде добре обезопасен и нивелиран. За нивелиране на хладилника се използват неговите крачета. Преди да поставите храна в уреда, се уверете, че той е добре нивелиран.
- Препоръчваме Ви преди употреба да изтриете всички стелаж и поставки с кърпа, напоена с топла вода, с добавена чаена лъжичка сода бикарбонат. След като почистите, изплакнете с топла вода и подсушете.
- При монтажа използвайте пластмасовите детайли за определяне на дистанция в задната част на уреда. Завъртете на 90 градуса (както е показано на изображението). Това ще предпази кондензатора от докосване до стената.
- Хладилникът трябва да бъде разположен до стена, като свободно разстояние до нея не бива да надвишава 75 мм.

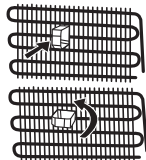

РАЗДЕЛ 1: ИНСТРУКЦИИ ЗА БЕЗОПАСНОСТ

Преди да използвате Вашия хладилник



- Преди да монтирате Вашия хладилник, проверете за видими повреди. Не монтирайте и не използвайте хладилника, в случай че е повреден.
- При да използвате Вашия хладилник за първи път се уверете, че е бил поставен в изправено положение в продължение на най-малко 3 часа преди да бъде включен в електрическата мрежа. Това дава възможност за ефективна работа и предотвратява повреждането на компресора.
- При използване на хладилника за първи път е възможно да усетите лека миризма. Това е напълно нормално. Миризмата ще изчезне, след като хладилникът започне да се охлажда.

РАЗДЕЛ 2: ВАШИЯТ ХЛАДИЛНИК

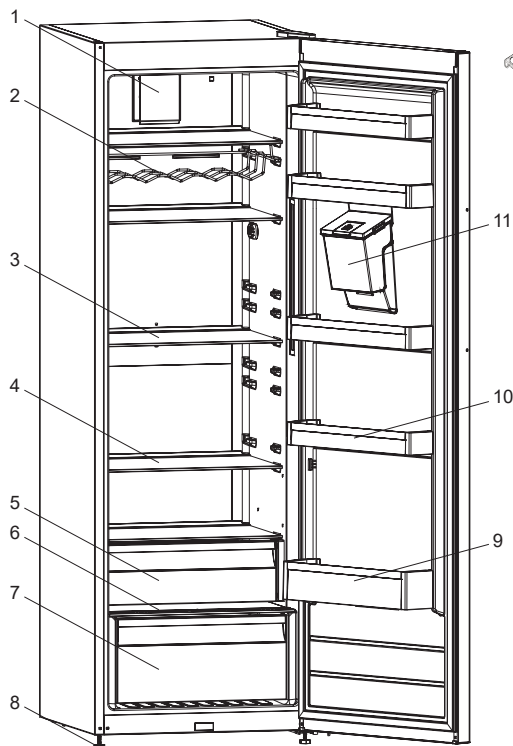

Стелаж за яйца

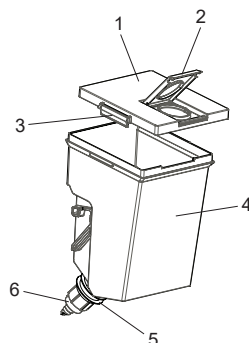

Структура на резервоара за вода

- 1) Капак резервоара
- 2) Горен капак на резервоара за вода
- 3) Странични заключващи капаци
- 4) Резервоар за вода
- 5) Уплътнителен пръстен
- 6) Канелка

- 1) Турбо вентилатор *
- 2) Отделение за вино *
- 3) Рафтове на хладилника
- 4) Adapti-Shelf
- 5) Отделение за изстудяване *
- 6) Капак на контейнерите за плодове и зеленчуци
- 7) Контейнери за плодове и зеленчуци
- 8) Крачета за нивелиране
- 9) Стелаж за бутилки
- 10) Рафтове за врата / Adapti-повдигащ (Adapti-Lift) се рафт а врата *
- 11) Резервоар за вода *

* при някои модели

Изображението е информативно и показва различните части и аксесоари в уреда. Някои от частите могат да се различават в зависимост от модела на уреда.

РАЗДЕЛ 2: ВАШИЯТ ХЛАДИЛНИК

Структура на предния воден диспенсър

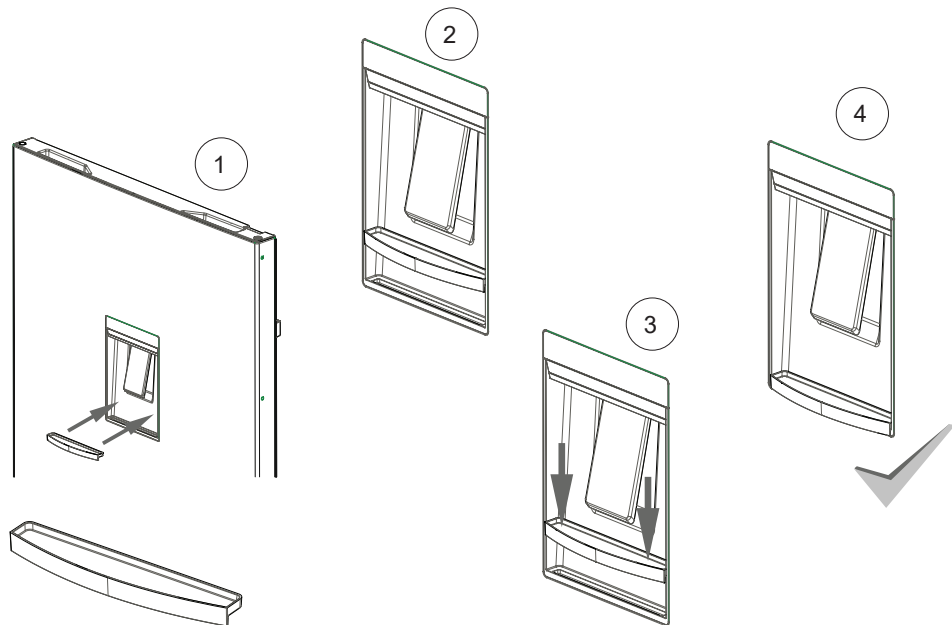
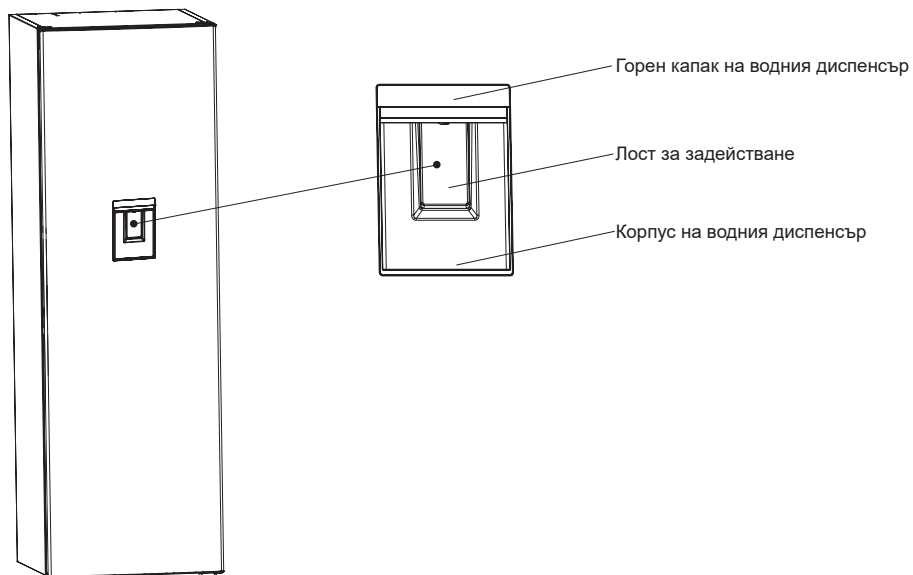

РАЗДЕЛ 3: КАК ДА ИЗПОЛЗВАТЕ ВАШИЯ ХЛАДИЛНИК

Информация за технологията на саморазмразяване

Саморазмразяващите се хладилници се различават от конвенционалните хладилници по принципа си на работа.

При обикновените хладилници, влагата, която се образува при отварянето им и тази, съдържащата се в храните, е причина за обледяване на камерата. За да се отстранят ледът и скрежът в камерата, трябва периодично да го изключвате, да поставяте замразените хранителни продукти в специално охладени контейнери и да отстраните образувания лед. Ситуацията е напълно различна при технологията на саморазмразяване. В хладилното отделение постъпва сух и студен въздух, който се подава от няколко точки, чрез вентилатор, за постигане на равномерно разпределение. Студеният въздух се разпределя равномерно между всички полици и отделения, като предотвратява образуването на влага по хранителните продукти. Затова саморазмразяващите се хладилници са лесни за употреба в допълнение към големия им капацитет и стилизиран външен вид.

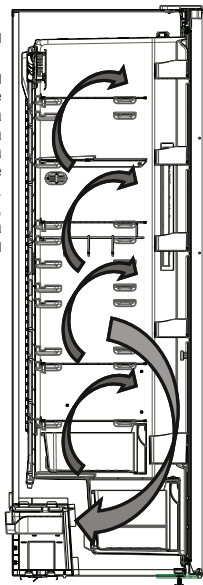

Дисплей и контролен панел

Употреба на контролния панел

1. Температурни настройки на хладилника
2. Индикатор на режим за супер охлаждане
3. Индикатор за режим „Еко“
4. Индикатор за аларма
5. Индикатор на блокировка против достъп на деца
6. Селектор за режим
7. Намаляване на стойност
8. Увеличаване на стойност
9. Селектор за блокировка против достъп на деца

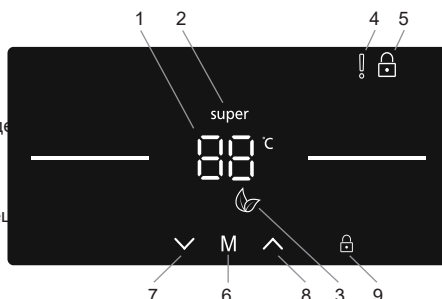

Работа с вашия хладилник

Режим „Супер охлаждане“

Предназначение

- За съхраняване на големи количества храна в отделението на хладилника.
- За бързо охлаждане на напитки.

Как да го използваме

- Натиснете бутона за намаляване (#7 на схемата на контролния панел) неколккратно, докато „Логото на супер охлаждане се покаже“ (#2)
- След като бъде настроен режимът за супер охлаждане, машината ще издаде звук „бийп“, за да потвърди, че режимът е бил превключен.
- След издаването на звука „бийп“, последно настроената температура на хладилника ще се покаже на екрана.



При този режим:

- Докато режимът за супер охлаждане е активен, режимът „Икономичен“ не може да се използва.
- Можете да натиснете бутона за увеличаване на температурата (#8), за да деактивирате режима за супер охлаждане.

БЕЛЕЖКА: В зависимост от температурата на околната среда, режимът за супер охлаждане автоматично ще бъде откъснат, когато хладилникът е достигнал зададената температура.

РАЗДЕЛ 3: КАК ДА ИЗПОЛЗВАТЕ ВАШИЯ ХЛАДИЛНИК

Режим „Икономичен“



Предназначение

Спестяване на енергия. По време на периоди на по-рядка употреба (отваряне на вратата) или отсъствие от дома, като почивка, програмата „Еко“ може да осигури оптимална температура, докато спестява енергия.

Как да го използваме

- Натиснете селектора за режим (#6 на схемата на контролния панел), докато се покаже иконата на режима „Еко“ (#3).
- Ако не бъде натиснат бутон за 1 сек, режимът ще бъде активиран. Символът за режим „Икономичен“ ще премигне 3 пъти.
- След издаването на звука „бийп“, на настройките на хладилника (#1) ще се покаже „Е“.
- Символът за режим „Икономичен“ и „Е“ ще светят докато уредът работи в този режим.

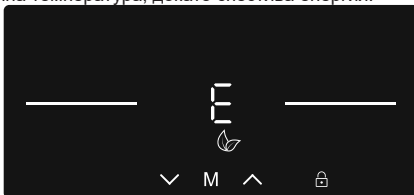

При този режим:

- Температурата на хладилника може да се регулира, но настройката няма да бъде направена, докато режимът „Еко“ не бъде прекъснат. Когато режимът „Икономичен“ бъде отменен, ще остане активирана избраната стойност на настройката и ще бъде настроена температурата.
- Може да се избере режим „Супер охлаждане“, като това ще доведе до незабавно прекъсване на режима „Еко“.
- Режимът „Еко“ може да бъде прекъснат чрез натискане на бутона (#6).

Режим на скрийнсейвър

Предназначение

Този режим спестява енергия, като изключва осветлението на контролния панел, когато панелът остане неактивен.

Как да го използваме

- Режимът за скрийнсейвър ще се активира автоматично след 30 секунди.
- Ако натиснете бутон при загасени светлини на контролния панел, текущите настройки се показват на дисплея, за да можете да направите желаните промени.
- Ако не откажете режима за скрийнсейвър или не натиснете бутон в продължение на 30 секунди, светлините на контролния панел ще изгаснат отново.



За деактивиране на режима за скрийнсейвър,

- За да изключите режима за скрийнсейвър, първо трябва да натиснете бутон, за да активирате бутоните, и след това да натиснете и задръжите бутона за режим (#6) за 3 секунди.
- За да активирате режима за скрийнсейвър, трябва да натиснете бутона за режим едновременно за 3 секунди
- За да изключите режима за скрийнсейвър, отново натиснете и задръжте бутон за режим (#6) за 3 секунди.

Функция „Блокировката против достъп на деца“



Предназначение

Бутонът против достъп на деца може да бъде активиран, за да се предотвратят случайните или непреднамерените промени в настройките на уреда.

Активиране на блокировката против достъп на деца

Натиснете и задръжте бутона за блокировка против достъп на деца (#9) за 5 секунди. След като режимът бъде избран, символът за блокировка против достъп на деца (#5) ще се покаже на дисплея.

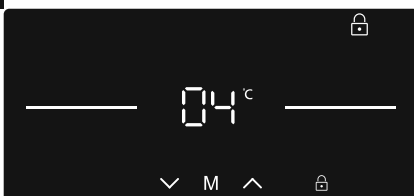

Деактивиране на блокировката против достъп на деца

Натиснете бутона за блокировка против достъп на деца (#9) за 5 секунди.

Функция за алармиране при отворена врата

Ако вратата на хладилника остане отворена за повече от 2 минути, уредът ще издаде звуков сигнал.

Настройки за температурата на охладителя

- Потребителите могат да използват бутоните за намаляване и увеличаване (#7 / #8) за задаване на температурата (8, 7, 6, 5, 4, 3, 2°C и режим за супер охлаждане).
- Ако е активиран режим „Супер охлаждане“ или режим „Еко“, температурата няма да се промени, докато не се откаже режима.

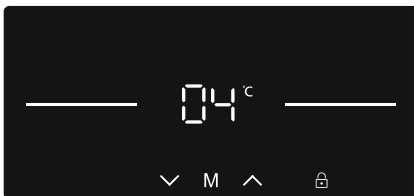

РАЗДЕЛ 3: КАК ДА ИЗПОЛЗВАТЕ ВАШИЯ ХЛАДИЛНИК

Препоръчителни стойности за температурата в охладителя

Кога да го използвате	Вътрешна температура (°C)
За охлаждане на хладилника с минимален капацитет	8
При нормална употреба	4, 5, 6
За охлаждане на хладилника с максимален капацитет	2

Предупреждения относно температурните настройки

- Външната температура, температурата на поставената наскоро храната и честотата на отваряне на вратата са фактори, които влияят върху температурата на хладилното отделение. В случай на необходимост променете температурната настройка.
- Препоръчително е при външни температури, по-ниски от 10°C да не се работи с хладилника.
- Температурната настройка трябва да бъде зададена, като се вземе под внимание колко често се отваря вратата, колко храна се съхранява, както и заобикалящата среда и позиционирането на уреда.
- Препоръчваме при първоначалното включване хладилника да го оставите да работи в продължение на 24 часа без прекъсване, за да се гарантира, че е напълно охладен. През това време не отваряйте вратата на хладилника и не поставяйте храна в него.
- Този хладилник има вградена функция за петминутно забавяне, предназначена за предпазване на компресора от повреди. При включване на захранването, уредът ще започне да работи нормално след 5 минути.
- Хладилникът е предвиден за работа при външни температури, в съответствие със стандартите на климатичния клас, посочен върху информационния етикет. От гледна точка на оптимална ефективност на охлаждане не се препоръчва работа на уреда при външна температура извън посочения диапазон.
- Този уред е предназначен за употреба при външни температури между 10°C - 43°C.

Климатичен клас	Външна температура °C
T	Между 16°C и 43°C
ST	Между 16°C и 38°C
N	Между 16°C и 32°C
SN	Между 10°C и 32°C

Температурен индикатор

За да Ви помогнем да настроите хладилника си по-добре, сме го оборудвали с температурен индикатор, разположен в най-студената му зона.

За по-добро съхранение на храната в хладилника, особено в най-студената зона се уверете, че съобщението "OK" се изписва върху температурния индикатор. В случай че "OK" не бъде изписано, това означава, че температурата не е била зададена правилно.

Понякога индикаторът се забелязва трудно, затова се уверявайте, че свети. Всеки път, когато температурната настройка бъде променена, изчакайте вътрешната температура да бъде стабилизирана преди да продължите. В случай на необходимост задайте нова настройка на температурата. Постепенно променяйте позицията на устройството за регулиране на температурата и изчакайте минимум 12 часа преди да започнете нова проверка и евентуална промяна.

ЗАБЕЛЕЖКА: Нормално е индикацията "OK" да не се появява след последователни или продължителни отваряния на вратата, както и след поставяне на прясна храна. В случай на ненормално натрупване на ледени кристали (по долната стена на уреда) на хладилното отделение, изпарителя (претоварен уред, висока стайна температура, често отваряне на вратите), поставете устройството за регулиране на температурата на по-ниско положение, докато периодите на изключване на компресора се възобновят.

Поставяйте храната в най студените части на хладилника.

Вашите храни ще бъдат съхранени по-добре ако ги поставите в най-подходящата зона на охлаждане. Най-студената зона се намира върху контейнерите за плодове и зеленчуци.

Посоченият символ показва най-студената зона на хладилника.

За постигане на възможно най-ниска температура в тази област се уверете, че стелажът се намира на нивото на този символ, както е показано на изображението.

Горната граница на най-студената зона е посочена от долната страна на стикера (върхът на стрелката). Горният стелаж от най-студената зона трябва да бъде поставен на нивото на върха на стрелката. Най-студената зона се намира под това ниво.

Тъй като тези стелаж са подвижни, обръщайте внимание винаги да бъдат на еднакво ниво с границите на зоните, описани върху стикерите, с цел гарантиране на температурите в тази област.

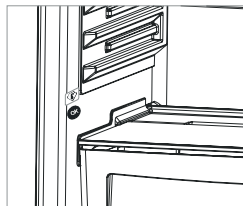

РАЗДЕЛ 3: КАК ДА ИЗПОЛЗВАТЕ ВАШИЯ ХЛАДИЛНИК

Акcesoари

Стелаж за изстудяване (при някои модели)

При съхранение на храната в отделението за изстудяване, вместо в хладилното отделение или фризера, свежестта, вкусът и свежият ѝ вид се запазват по-дълго. Ако стелажът за изстудяване се замърси, го извадете и го измийте с вода.

(Водата замръзва при 0 °С, но храните, съдържащи сол или захар, се нуждаят от по-ниски температури на замръзване.)

Обикновено отделението за изстудяване се използва за сурова риба, ориз и т.н.

Не поставяйте вътре храни, които искате да замразите или форми за приготвяне на ледени кубчета.



Регулатор на влажността

В затворено положение регулаторът на влажността позволява съхранението на пресни плодове и зеленчуци за по-дълъг период. В случай че контейнерът за плодове и зеленчуци е изцяло запълнен, освежителът в предната му част трябва да бъде отворен. По този начин въздухът и нивото на влажност в контейнерите за плодове и зеленчуци ще бъдат контролирани, а срокът на годност на съхраняваните продукти ще се увеличи.

Ако видите следи от конденз върху стъкления стелаж, трябва да поставите регулатора на влажността в отворено положение.

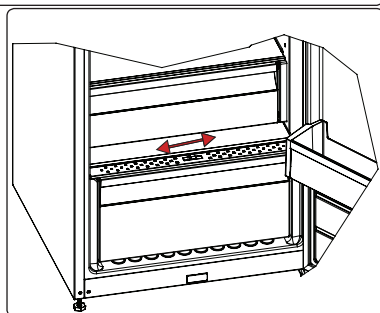

Adapti-повдигащ (Adapti-Lift) се рафт а врата (при някои модели)

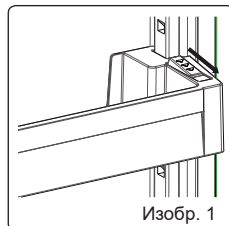

С Adapti-Lift могат да се направят шест различни настройки на височината, за да се предостави необходимото място за съхранение.

За да промените позицията на Adapti-Lift: задръжте долната част на рафта и дръпнете бутоните от страни на рафта за врата, по посока на стрелката (фиг.1)

Позиционирайте рафта на височината, която желаете, като го местите нагоре и надолу.

След като намерите позицията, на която искате рафта за врата, за да го закачите, освободете бутоните от страни на рафта (фиг.2).

Преди да освободите рафта за врата, повдигнете го нагоре и надолу, за да се уверете, че е фиксиран за вратата.

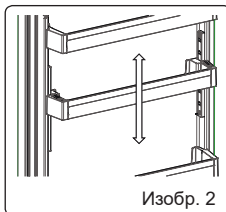

Забележка: Преди да местите рафта на врата, когато на него има продукти, трябва да го държите, като придържате дъното му. В противен случай, поради тежлото на продуктите, рафтът може да излезе от релсите и да падне. Така може да доведе до повреда на рафта или на релсите на вратата.

Adapti-Shelf (Адаптивен стелаж)

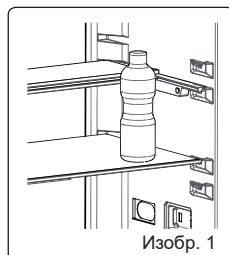

Механизмът на адаптивния стелаж позволява откриване на място за съхранение за по-високи продукти чрез едно просто движение.

За да сгънете стъкления стелаж, го натиснете. (Изобр. 1)

Можете да поставите хранителните продукти в освободеното пространство. (Изобр. 2)

За да върнете стелаж в нормално положение, го издърпайте към себе си. (Изобр. 1)

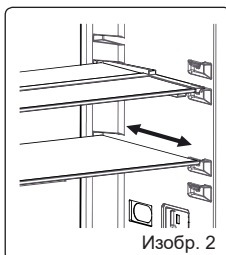

Визуалните и текстови описания в раздела за акcesoари могат да се различават в зависимост от модела.

РАЗДЕЛ 3: КАК ДА ИЗПОЛЗВАТЕ ВАШИЯ ХЛАДИЛНИК

Почистване

- *Преди да започнете почистване на хладилника изключете захранването от електрическата мрежа и извадете щепсела от контакта.*
- По време на почистването не разливайте вода върху уреда.
- Използвайте кърпа или гъба, за да избършете вътрешната и външната част на уреда с топла вода и сапун.
- Внимателно извадете всички стелажи и чекмеджета, като ги плъзнете нагоре или навън, след което почистете с вода и сапун. Не използвайте перална или съдомиялна машина.
- Не използвайте разтворители, абразивни почистващи препарати, почистващи препарати за стъкло или универсални почистващи средства за почистване на хладилника. Химикалите в тях могат да причинят увреждане на пластмасовите повърхности и другите компоненти.
- Почиствайте кондензатора в задната част на уреда най-малко веднъж годишно с мека четка или прахосмукачка.

Уверете се, че по време на почистването хладилникът не е включен в електрическата мрежа.

Подмяна на LED светлините

В случай на нужда от подмяна на LED светлините се свържете с информационното бюро на Sharp, тъй като действието може да бъде изпълнено единствено от квалифициран служител.

РАЗДЕЛ 4: РЪКОВОДСТВО ЗА СЪХРАНЕНИЕ НА ХРАНИТЕ

- За да намалите заскрежаването никога не поставяйте течности и незатворени съдове в хладилното отделение.
- Преди да поставите топли или горещи храни в хладилника, ги оставете да изстинат. Това спомага за намаляване на консумацията на енергия.
- За да избегнете заскрежаване се уверете, че никой от продуктите не докосва задната вътрешна стена.
- Най-студената зона на хладилника се намира в долната му част. Препоръчваме да използвате тази зона за съхранение на бързоразвалящи се храни, като например риба, готови ястия, тестени изделия и млечни продукти. Най-топлата зона на хладилника е горният стелаж на вратата. Препоръчваме Ви да съхранявате там масло или сирене.

РАЗДЕЛ 5: ОБРЪЩАНЕ НА ВРАТАТА

Промяна на посоката на вратата

- Промяната на посоката на вратата зависи от модела на притежавания от Вас хладилник.
- При моделите, на които дръжките са поставени в предната част на уреда действието не може да бъде изпълнено.
- В случай че моделът, който притежавате няма дръжки, вратите могат да бъдат обърнати. Това трябва да бъде изпълнено от квалифициран техник. Свържете се с екип за поддръжка на Sharp.

РАЗДЕЛ 6: ОТСТРАНЯВАНЕ НА НЕИЗПРАВНОСТИ

Проверка на предупрежденията:

Уредът Ви предупреждава, когато температурите на охладителя излязат извън подходящите граници, или когато възникне технически проблем. Кодовете за предупреждение се показват върху дисплея.

ТИП ГРЕШКА	ЗНАЧЕНИЕ	ПРИЧИНА	ДЕЙСТВИЕ
E01	Предупреждение на датчика		Обадете се незабавно на сервиз за съдействие.
E02	Предупреждение на датчика		Обадете се незабавно на сервиз за съдействие.
E03	Предупреждение на датчика		Обадете се незабавно на сервиз за съдействие.
E06	Предупреждение на датчика		Обадете се незабавно на сервиз за съдействие.
E07	Предупреждение на датчика		Обадете се незабавно на сервиз за съдействие.

РАЗДЕЛ 6: ОТСТРАНЯВАНЕ НА НЕИЗПРАВНОСТИ

ТИП ГРЕШКА	ЗНАЧЕНИЕ	ПРИЧИНА	ДЕЙСТВИЕ
E08	Предупреждение за ниско напрежение	Напрежението за захранване на устройството е славно до 170W.	<p>- Това не е повреда в устройството, тази грешка помага за предотвратяване на повреди по компресора.</p> <p>- Напрежението на захранването трябва да се възстанови до изискваните нива.</p> <p>Ако този проблем продължи, трябва да се свържете с упълномощен техник.</p>
E10	Хладилното отделение не се охлажда достатъчно	<p>Вероятно се е получило след:</p> <ul style="list-style-type: none"> - Дългосрочно прекъсване на електрозахранването. - В хладилника е поставена топла храна. 	<ol style="list-style-type: none"> 1. Задайте по-ниска температура на фризера или режим за супер охлаждане. Това действие може да премахне грешката веднага след като се достигне необходимата температура. За да намалите времето за достигане на желаната температура, дръжте вратите затворени. 2. Моля, изпразнете мястото в предната част на отворите на каналите за въздуховоди и избягвайте поставянето на храна близо до датчика. <p>Ако този проблем продължи, трябва да се свържете с упълномощен техник.</p>
E11	Хладилното отделение е твърде студено	Разни	<ol style="list-style-type: none"> 1. Проверете дали индикаторът за режим „Супер охлаждане“ е активиран 2. Намалете температурата на хладилното отделение 3. Проверете дали отворите на каналите за въздуховоди не са затворени <p>Ако този проблем продължи, трябва да се свържете с упълномощен техник.</p>

Какво да правите, ако хладилника не работи;

Проверете следното ;

- Има ли прекъсване на захранването?
- Щепселът включен ли е правилно в контакта?
- Предпазителят на таблото паднал ли е / бушонът изгорял ли е?
- Контактът повреден ли е? За да проверите това, включете уреда в контакт, за който сте сигурни, че работи.

Какво да правите ако хладилника не работи добре;

Проверете следното;

- Не сте пренапълнили хладилника,
- Вратите са затворени перфектно,
- Няма прах на кондензатора,
- Има достатъчно място около уреда.

Покачването на температурата може да бъде предизвикано от:

- Често отваряне на вратата за продължителни периоди;
- Поставяне на големи количества топла храна в уреда;
- Висока външна температура;
- Грешка в уреда.

Уредът работи прекалено шумно:

Шум от компресора

Нормален шум от мотора. Този шум означава, че компресорът работи нормално. За кратко, след като се

РАЗДЕЛ 6: ОТСТРАНЯВАНЕ НА НЕИЗПРАВНОСТИ

включи, компресорът може да създава по-силен шум.

Бълбукане и плискане:

Този шум се причинява от движението на хладилния агент по тръбите на системата.

Шум от продухване

Нормален шум от вентилатор. Този шум е нормален за хладилниците и се дължи на циркулацията на въздуха.

Увеличаване на влажността в уреда:

- Всички продукти ли са опаковани добре? Съдовете подсушени ли са преди да бъдат поставени във хладилника?
- Вратата на хладилника отваря ли се прекалено често? При отваряне на вратите влажността от въздуха в стаята преминава във вътрешността на уреда. Вътрешността на уреда ще се овлажнява по-бързо при често отваряне на вратите, особено ако външната влажност на въздуха е висока.
- Възникването на водни капки по задната стена след автоматично обезскрежаване е нормално явление. (при статичните модели)

Вратата не се отваря и затваря добре:

- Възможно ли е пакети с храна да пречат на вратите да се затварят?
- Вратите на отделенията, стелажите и чекмеджетата поставени ли са правилно?
- Възможно ли е уплътненията на вратата да са повредени или скъсани?
- Хладилникът разположен ли е върху равна повърхност?

Препоръки

- При прекъсване на електрозахранването изключвайте уреда от електрическата мрежа. По този начин компресорът се предпазва от повреда. Изчакайте 5 – 10 минути преди да включите уреда обратно в електрическата мрежа след възобновяване на захранването. Това ще предпази компонентите от повреда.
- Охлаждащият блок на хладилника е скрит в задната стена. Поради тази причина на задната повърхност на уреда могат да се появят водни капчици или лед. Това се дължи на работата на компресора в определени интервали от време. Това е нормално. Не е необходимо да изпълнявате обезскрежаване, освен ако ледът не е прекалено много.
- Ако планирате да не използвате уреда за продължителен период от време (напр. летни ваканции и т.н.), го изключете от електрическата мрежа. Почистете уреда в съответствие с раздел "Почистяване" и оставете вратата отворена, за да избегнете влага и миризми.
- Ако проблемът е все още налице, след като сте изпълнили всички инструкции по-горе, моля консултирайте се с упълномощен доставчик на услуги.

РАЗДЕЛ 7: СЪВЕТИ ЗА СПЕСТЯВАНЕ НА ЕНЕРГИЯ

1. Винаги оставайте храната да изстине, преди да я приберете в уреда.
2. Размразявайте храната в хладилното отделение. Това помага за спестяване на енергия.

Cuprins

CAPITOLUL 1: AVERTISMENTE GENERALE	93
CAPITOLUL 2: FRIGIDERUL DVS.....	96
CAPITOLUL 3: FOLOSIREA FRIGIDERULUI	98
CAPITOLUL 4: GHID DE DEPOZITARE A ALIMENTELOR.....	102
CAPITOLUL 5: INVERSAREA UȘILOR.....	102
CAPITOLUL 6: REMEDIEREA DEFECȚIUNILOR.....	102
CAPITOLUL 7: SFATURI PENTRU ECONOMISIREA ENERGIEI.....	104

Frigiderul dvs. respectă cerințele în vigoare privind siguranța. Utilizarea necorespunzătoare poate duce la accidentare și daune materiale. Pentru a evita riscul deteriorării, citiți cu atenție acest manual înainte de a folosi frigiderul pentru prima dată. Acesta include informații importante referitoare la instalarea, siguranța, utilizarea și întreținerea frigiderului dvs. Păstrați acest manual pentru utilizarea ulterioară.

CAPITOLUL 1: AVERTISMENTE GENERALE



AVERTISMENT: Păstrați deschiderile de ventilare ale frigiderului libere de orice obstrucționare.



AVERTISMENT: Nu utilizați dispozitive mecanice sau alte mijloace pentru a accelera procesul de dezghețare.



AVERTISMENT: Nu folosiți aparate electrice în interiorul frigiderului.



AVERTISMENT: Nu deteriorați circuitul agentului de refrigerare.



AVERTISMENT: Pentru a evita accidentarea sau deteriorarea, acest aparat electrocasnic trebuie instalat conform instrucțiunilor producătorului.

AVERTISMENT: Când poziționați aparatul, verificați cablul de alimentare să nu fie comprimat sau deteriorat.

AVERTISMENT: Nu plasați prize portabile multiple sau surse de alimentare portabile la partea din spate a aparatului.



Simbol ISO 7010 W021

Avertisment: Risc de incendiu / materiale inflamabile



Cantitatea mică de agent de refrigerare R600a (un izobuten), folosită în acest frigider este prietenoasă cu mediul, dar și inflamabilă și explozivă dacă este aprinsă în spații închise.

- * Nu deteriorați circuitul cu gaz al răcitorului, în timpul transportării și poziționării frigiderului.
- * Nu depozitați niciun recipient cu materiale inflamabile, cum ar fi doze de spray sau cartușe reîncărcabile pentru extincătoare, în apropierea frigiderului.
- * Acest aparat electrocasnic este destinat utilizării în gospodărie și în aplicații similare, cum ar fi:
 - zonele de bucătărie cu personal din magazine, birouri și alte medii de lucru
 - în ferme și de către clienții hotelurilor, motelurilor și altor tipuri de medii rezidențiale
 - mediilor de tipul celor care oferă cazare și mic dejun;
 - catering și alte aplicații similare non-retail
- * Frigiderul dvs. necesită o alimentare din rețeaua de 220-

CAPITOLUL 1: AVERTISMENTE GENERALE

240 V, 50 Hz. Nu folosiți nicio altă sursă de alimentare. Înainte de a racorda frigiderul, asigurați-vă că informațiile de pe plăcuța de specificații (tensiunea și sarcina de racordare) se potrivesc cu cele ale sursei de alimentare cu curent electric din rețea. Dacă aveți îndoieli, consultați un electrician calificat.

- * Acest aparat electrocasnic poate fi folosit de copiii în vârstă de 8 ani și mai mari și de către persoanele cu capacități fizice, senzoriale sau mentale reduse sau cu lipsă de experiență și cunoștințe, în cazul în care se află sub supraveghere sau au fost instruite în ceea ce privește folosirea aparatului electrocasnic într-o manieră sigură și dacă înțeleg pericolele la care se expun. Copiii nu au voie să se joace cu aparatul electrocasnic. Curățarea și mentenanța nu vor fi executate de către copiii nesupravegheați.
- * Cablul de alimentare/ștecărul deteriorat poate cauza incendii sau vă poate electrocuta. În cazul în care este deteriorat și trebuie înlocuit, acest lucru trebuie realizat numai de personalul calificat.
- * Acest produs nu este destinat a fi utilizat la altitudini de peste 2000 de metri.

CAPITOLUL 1: INSTRUCȚIUNI REFERITOARE LA SIGURANȚĂ

Eliminarea

- Toate ambalajele și materialele folosite sunt prietenoase cu mediul și reciclabile. Vă rugăm să eliminați toate ambalajele într-un mod care nu afectează mediul. Pentru mai multe detalii, consultați consiliul local.
- Când aruncați aparatul electrocasnic la fier vechi, tăiați cablul de alimentare cu curent electric și distrugeți ștecărul și cablul. Demontați clichetul ușii, pentru a împiedica blocarea copiilor înăuntru.
- Un ștecăr tăiat și introdus într-o priză de 16 amperi este un pericol grav pentru siguranță (electrocutare). Vă rugăm să vă asigurați că ștecărul tăiat este eliminat în siguranță.

Eliminarea aparatului dvs. electrocasnic vechi



Acest simbol aplicat pe produs sau ambalaj indică faptul că produsul nu ar trebui considerat deșeu casnic. În schimb, acesta trebuie transportat la un oficiu de colectare a deșeurilor care se ocupă de reciclarea echipamentelor electrice și electronice. Materialele reciclate vor ajuta la protejerea resurselor naturale. Pentru mai multe informații privind reciclarea acestui produs, vă rugăm să contactați autoritățile locale, serviciile de eliminare a deșeurilor casnice sau magazinul de unde ați achiziționat produsul.

Vă rugăm să cereți informații de la autoritățile locale referitoare la eliminarea aparatelor electrice și electrocasnice pentru reutilizare, reciclare și recuperare.

Note:

- Vă rugăm să citiți cu atenție manualul de instrucțiuni, înainte de a instala sau folosi aparatul electrocasnic. Nu ne facem responsabili pentru deteriorările produse ca urmare a utilizării necorespunzătoare.
- Respectați toate instrucțiunile de pe dispozitivul dvs. electrocasnic și din manualul de instrucțiuni și păstrați acest manual într-un loc sigur, pentru a soluționa problemele apărute în viitor.
- Acest aparat electrocasnic a fost produs pentru utilizarea în locuințe și poate fi folosit exclusiv în medii casnice și pentru destinația specifică. Acesta nu este adecvat utilizării comerciale sau în comun. O astfel de utilizare va determina anularea garanției aparatului electrocasnic, iar compania noastră nu se va face responsabilă pentru daunele apărute.
- Acest aparat electrocasnic a fost produs pentru folosirea în locuințe și este adecvat exclusiv pentru răcirea/depozitarea alimentelor. Acesta nu este adecvat utilizării comerciale sau în comun și nici pentru depozitarea altor substanțe cu excepția produselor alimentare. Compania noastră nu se face responsabilă pentru daunele produse în caz contrar.

Avertismente privind siguranța



- Nu folosiți prelungitoare pentru racordarea frigiderului/congelatorului la sursa de alimentare cu curent electric.
- Nu utilizați adaptoare de priză.
- Cablul de alimentare/ștecărul deteriorat poate cauza incendii și vă poate electrocuta. În cazul în care este deteriorat și trebuie înlocuit, acest lucru trebuie realizat numai de personalul calificat.
- Nu îndoiți excesiv cablul de alimentare.
- Nu atingeți cablul de alimentare/ștecărul cu mâinile ude, deoarece acest lucru ar putea duce la scurtcircuit și electrocutare.
- Când ușa frigiderului se închide, se formează un spațiu de vid. Așteptați aproximativ 1 minut pentru a redeschide frigiderul.
- Această aplicație este opțională pentru deschiderea ușoară a ușii. Cu această aplicație, un condens mic poate să apară în zona de jos a frigiderului - se recomandă ștergerea condensului rezultat.

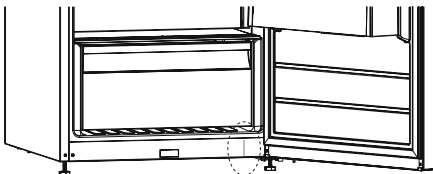

Informații privind instalarea

Înainte de a despacheta și manipula frigiderul, acordați-vă puțin timp pentru a vă familiariza cu punctele prezentate mai jos.

- Nu îl așezați în bătaia directă a soarelui și poziționați-l departe de orice sursă de căldură, cum ar fi radiatorul.
- Aparatul dvs. electrocasnic ar trebui să fie la o distanță de cel puțin 50 cm față de plite, cuptoare pe gaz și centrul încălzitoarelor și trebuie să se afle la cel puțin 5 cm distanță de cuptoarele electrice.
- Nu expuneți frigiderul la umiditate sau ploaie.
- Frigiderul dvs. ar trebui poziționat la cel puțin 20 mm distanță de un alt frigider.
- Este necesar un spațiu liber de minimum 150 mm deasupra frigiderului. Nu așezați nici un obiect pe frigider.
- Pentru funcționarea în siguranță, este important ca frigiderul dvs. să fie sigur și echilibrat. Picioarele ajustabile sunt folosite pentru a aduce frigiderul dvs. la nivel. Asigurați-vă că aparatul dvs. electrocasnic este așezat la același nivel, înainte de a pune alimente în el.
- Vă recomandăm ca înainte de folosire, să ștergeți toate rafturile și tăvile cu o cârpă umezită în apă caldă, amestecată cu o lingură de bicarbonat de sodiu. După curățare, ștergeți cu apă curată și uscați-le.
- Instalați folosind distanțierile din plastic, care se găsesc în spatele aparatului electrocasnic. Răsuciți la 90 de grade (conform indicațiilor din diagramă). Acest lucru va împiedica atingerea condensatorului de perete.
- Frigiderul ar trebui amplasat pe un perete cu o distanță liberă care să nu depășească 75 mm.

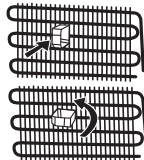

CAPITOLUL 1: INSTRUCȚIUNI REFERITOARE LA SIGURANȚĂ

Înainte de a folosi frigiderul



- Înainte de a monta frigiderul, verificați dacă există deteriorări vizibile. Nu instalați și nu folosiți frigiderul în cazul în care este deteriorat.
- La utilizarea frigiderului pentru prima dată, păstrați-l în poziție verticală timp de cel puțin 3 ore înainte de a-l conecta la alimentarea din rețea. Acest lucru va permite operarea eficientă și va împiedica avariarea compresorului.
- La folosirea frigiderului pentru prima dată, există posibilitatea să simțiți un ușor miros. Acest lucru este perfect normal și mirosul se va estompa pe măsură ce frigiderul începe să se răcească.

CAPITOLUL 2: FRIGIDERUL DVS.

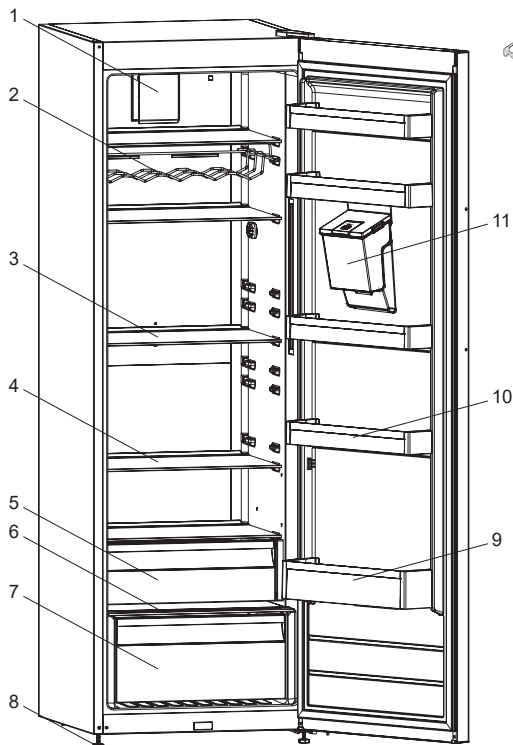

- 1) Ventilator turbo*
- 2) Raft pentru vinuri *
- 3) Rafturi ale frigiderului
- 4) Adapti-Shelf
- 5) Compartiment de răcire *
- 6) Capac cutii legume și fructe
- 7) Cutii legume și fructe
- 8) Picioare de reglare
- 9) Raft pentru sticle
- 10) Rafturi de ușă / Raft de ușă (Adapti-Lift)*
- 11) Rezervor de apă*



Suport pentru ouă

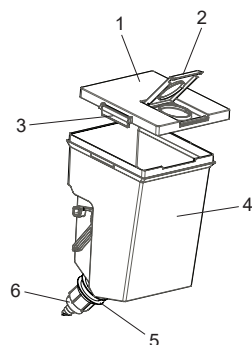

Ansamblul rezervorului cu apă

- 1) Capacul rezervorului
- 2) Capacul superior al rezervorului de apă
- 3) Capace cu închidere laterală
- 4) Rezervor de apă
- 5) Garnitură inelară
- 6) Detaliu robinet

*La anumite modele

Această figură a fost desenată în scop informativ, pentru a prezenta diversele componente și accesorii ale aparatului electrocasnic. Componentele pot varia, în funcție de modelul aparatului electrocasnic.

CAPITOLUL 2: FRIGIDERUL DVS.

Ansamblu dozator de apă frontal

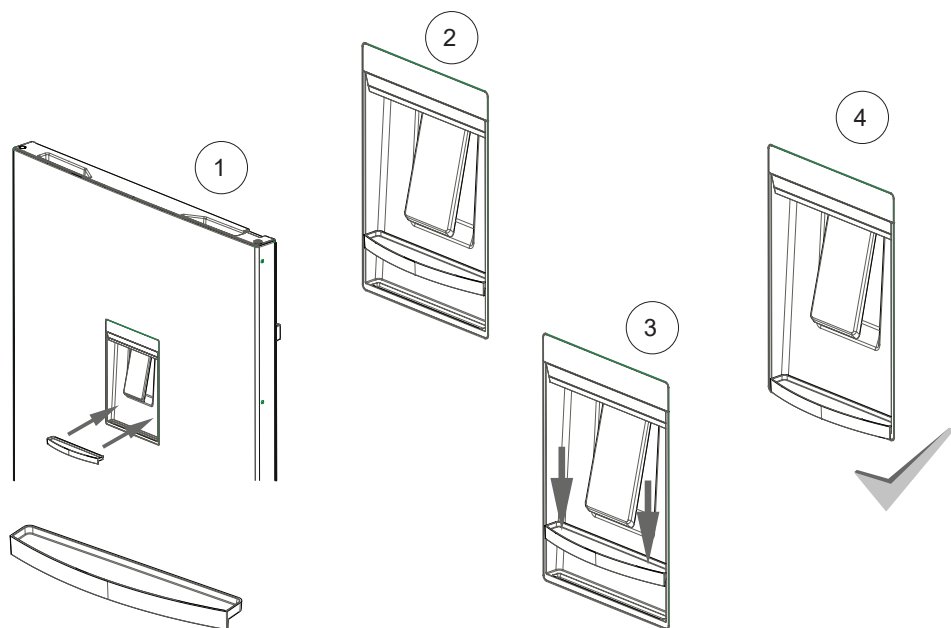
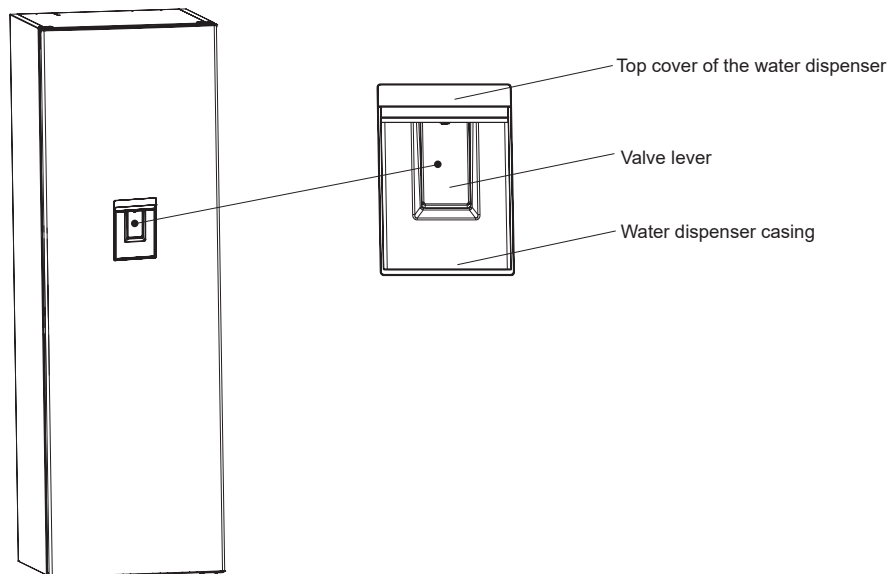

CAPITOLUL 3: FOLOSIREA FRIGIDERULUI

Informații despre tehnologia No-Frost

Principiul de funcționare al frigiderelor No-frost este diferit de cel al altor frigidera statice.

La frigidera normală, umiditatea intrată în frigider la deschiderea ușii, și cea provenită din alimente, duce la formarea de gheață în partea din spate a canalului de aer. Pentru a dezgheța partea din spate a canalului de aer, este necesar să opriți periodic frigiderul, să amplasați alimentele ce necesită răcire într-un recipient separat. Situația este complet diferită în cazul frigiderelor no-frost. Aerul rece și uscat este suflat în compartimentele frigiderului în mod uniform și omogen, prin câteva puncte, de către un ventilator. Aerul rece dispersat în mod omogen și uniform între rafturi răcește toate alimentele în mod egal și uniform, evitând astfel umiditatea și formarea de gheață. Astfel, frigiderul no-frost este mai simplu de folosit, are o capacitate sporită și un aspect stilat.

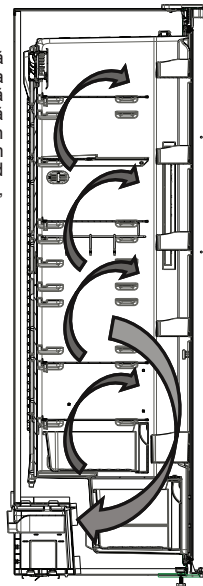

Afișaj și Panou de comandă

Utilizarea Panoului de comandă

1. Setare temperatură frigider
2. Indicator modul Răcire Rapidă
3. Indicator modul Blocare pentru copii
4. Indicator alarmă
5. Indicator modul Blocare pentru copii
6. Selectare mod
7. Scădere valoare
8. Creștere valoare
9. Buton selectare Blocare pentru copii

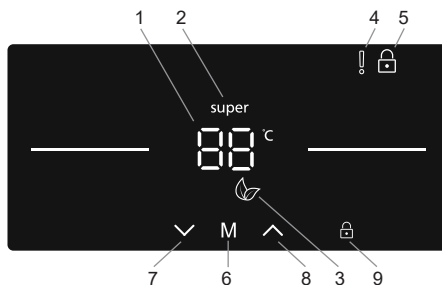

Utilizarea frigiderului dvs.

Modul Răcire Rapidă

Scop

- Răcirea și depozitarea unor cantități mari de alimente în compartimentul frigider.
- Răcirea rapidă a băuturilor.

Cum se utilizează

- Apăsăți butonul de micșorare (# 7 pe diagrama panoului de comandă), în mod repetat, până când apare simbolul „Super Răcire” (# 2)
- Odată setat modul Răcire Rapidă, aparatul va emite un semnal sonor bip pentru a confirma activarea modului.
- După bip, ultima temperatură a frigiderului va apărea pe ecran.



În timpul acestui mod:

- Modul economic nu poate fi selectat cât timp modul Super Răcire este activ.
- Puteți apăsa butonul de creștere a temperaturii (# 8) pentru a dezactiva modul super răcire.

NOTĂ: În funcție de temperatura ambiantă, modul de răcire rapidă va fi anulat automat când frigiderul a ajuns la temperatura necesară.

CAPITOLUL 3: FOLOSIREA FRIGIDERULUI

Modul Economic

Scop

Economisirea energiei. În perioadele cu utilizare mai puțin frecventă (deschiderea ușilor) sau când sunteți plecat de acasă, de exemplu în vacanță, programul Eco vă poate asigura temperatura optimă, economisind în același timp energie.

Cum se utilizează

- Apăsăți butonul de selectare a modului (# 6 din diagrama panoului de comandă) până când apare pictograma „Eco Mode” (# 3).
- Dacă nu apăsați niciun buton timp de o secundă, modul va fi setat. Simbolul modului economic va lumina intermitent de 3 ori.
- După bip, setarea temperaturii frigiderului (#1) va afișa un „E”.
- Simbolul modului economic și E se vor aprinde până când modul se termină.



În timpul acestui mod:

- Temperatura frigiderului poate fi ajustată, însă nu înainte de a anula Modul Eco. La anularea modului economic vor fi activate valorile selectate, iar temperatura se va ajusta.
- Modul Răcire Rapidă poate fi selectat, însă prin selectarea acestuia, Modul Eco va fi anulat imediat.
- Modul Eco poate fi anulat apăsând butonul (#6).

Modul Economizor ecran

Scop

Acest mod economisește energie oprind toate luminile panoului de comandă atunci când acesta este inactiv.

Cum se utilizează

- Modul economizor ecran va fi activat automat după 30 de secunde.
- Dacă apăsați orice tastă cât timp luminile panoului de comandă sunt stinse, setările curente ale aparatului vor reapărea pe afișaj pentru a vă permite să faceți modificările pe care le doriți.
- Dacă nu anulați modul economizor ecran sau nu apăsați nicio tastă timp de 30 secunde, panoul de comandă va rămâne stins.

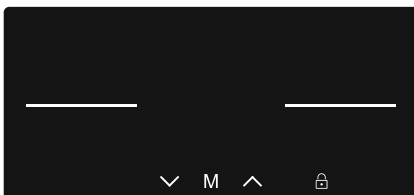

Pentru a dezactiva modul economizor ecran,

- Pentru a anula modul economizor ecran, mai întâi trebuie să apăsați orice tastă pentru a activa tastele și apoi să apăsați și să mențineți apăsat butonul de Selectare al modului (#6) timp de 3 secunde.
- Pentru a activa modul economizor ecran, trebuie să apăsați simultan butonul modului timp de 3 secunde
- Pentru a reactiva modul economizor ecran, apăsați și mențineți apăsat butonul de selectare al modului (#6) timp de 3 secunde.

Funcția Blocare pentru copii

Scop

Blocarea pentru copii poate fi activată pentru a preveni modificările accidentale sau neintenționate făcute la setările aparatului.

Activarea blocării accesului pentru copii

Apăsăți și mențineți apăsat butonul blocare pentru copii (#9) timp de 5 secunde. După ce modul a fost selectat, pe afișaj va apărea simbolul de blocare (#5).

Anularea blocării accesului pentru copii

Apăsăți și butonul blocare pentru copii (#9) timp de 5 secunde.

Funcția Alarmă Ușă Deschisă

Dacă ușa frigiderului rămâne deschisă mai mult de 2 minute, aparatul va emite un semnal sonor bip.

Setări temperatură frigider

- Utilizatorii pot folosi butonul sus sau jos (#7 / #8) pentru a seta temperatura (8, 7, 6, 5, 4, 3, 2°C și Modul Răcire Rapidă).
- Dacă este activat modul Super Răcire sau modul Eco, temperatura nu se va modifica până ce modul nu este anulat.

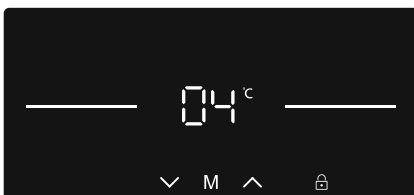
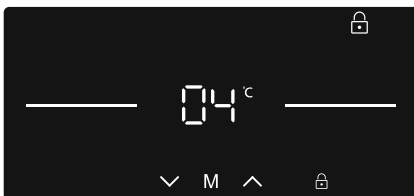

CAPITOLUL 3: FOLOSIREA FRIGIDERULUI

Valori de temperatură recomandate pentru compartimentul frigider

Când se ajustează	Temperatura ambientală (°C)
Pentru răcirea frigiderului la capacitate minimă	8
La utilizarea normală	4, 5, 6
Pentru răcirea frigiderului la capacitate maximă	2

Avertizări pentru setările de temperatură

- Temperatura ambientală, temperatura alimentelor proaspete depozitate și frecvența deschiderii ușii afectează temperatura din frigider. Dacă este necesar, modificați setările de temperatură.
- Nu se recomandă ca frigiderul să fie în funcțiune în medii în care temperatura este mai mică de 10°C.
- Temperatura ar trebui setată ținând cont de frecvența deschiderii și închiderii ușii frigiderului, de cantitatea de alimente depozitate în acesta și de mediul în care este amplasat.
- Vă recomandăm ca la folosirea frigiderului pentru prima dată, acesta să fie lăsat să funcționeze timp de 24 ore neîntrerupte, pentru a asigura răcirea completă a acestuia. Nu deschideți ușa frigiderului și nu puneți alimente înăuntru pe această perioadă.
- Frigiderul dvs. are o funcție de întârziere de 5 minute, concepută pentru a preveni deteriorarea compresorului. După recardarea frigiderului dvs. la curent electric, acesta va începe să funcționeze normal după 5 minute.
- Frigiderul dvs. este conceput pentru a funcționa la intervalele de temperatură ambientală prevăzute în standarde, conform categoriei climatice din eticheta informativă. Nu se recomandă ca frigiderul să funcționeze în medii care nu se încadrează în intervalele de temperatură menționate pentru eficiența răcirii.
- Acest aparat electrocasnic este conceput pentru utilizarea la o temperatură ambientală în intervalul 16°C - 38°C.

Climate Class	Ambient Temperature °C
T	Between 16 and 43 (°C)
ST	Between 16 and 38 (°C)
N	Between 16 and 32 (°C)
SN	Between 10 and 32 (°C)

Indicatorul de temperatură

Pentru a vă ajuta să setați mai bine frigiderul, l-am dotat cu un indicator de temperatură poziționat în zona cea mai rece.

Pentru a vă depozita mai bine alimentele în frigider, în special în spațiul cel mai rece, asigurați-vă că pe indicatorul de temperatură apare mesajul "OK". Dacă nu apare mesajul « OK », acest lucru înseamnă că temperatura nu a fost setată corespunzător.

Indicatorul poate fi greu de observat, deci trebuie să vă asigurați că este iluminat corespunzător. De fiecare dată când dispozitivul de setare a temperaturii este modificat, așteptați stabilizarea temperaturii în interiorul aparatului electrocasnic înainte de a continua, dacă este necesar, cu o nouă setare a temperaturii. Vă rugăm să schimbați poziția dispozitivului de setare a temperaturii în mod progresiv și să așteptați timp de 12 ore, înainte de a începe o nouă verificare și o posibilă modificare.

NOTĂ: Ca urmare a deschiderii repetate a ușii (sau deschiderii prelungite a acesteia) sau după ce ați pus alimente proaspete în aparatul electrocasnic, este normal ca pe indicatorul de setare a temperaturii să nu apară mesajul "OK". În cazul în care se produce o acumulare anormală de cristale de gheață (în partea inferioară a aparatului electrocasnic) din compartimentul de refrigerare, evaporator (aparat electrocasnic supraîncărcat, temperatura ridicată a camerei, deschiderea frecventă a ușii), poziționați dispozitivul de setare a temperaturii într-o poziție inferioară, până când compresorul se oprește din nou.

Depozitați alimentele în cea mai rece zonă a frigiderului.

Alimentele dvs. vor fi depozitate mai bine dacă le așezați în cea mai bună zonă de răcire. Zona cea mai rece se află chiar deasupra compartimentului pentru legume.

Simbolul următor indică zona cea mai rece din frigiderul dvs.

Asigurați-vă că temperatura din această zonă este redusă și asigurați-vă că raftul se află la nivelul acestui simbol, conform ilustrației.

Limita superioară a celei mai reci zone este indicată de partea inferioară a abțibildului (capătul săgeții). Raftul superior al celei mai reci zone trebuie să se afle la același nivel cu capătul săgeții. Cea mai rece zonă se află sub acest nivel.

Deoarece aceste rafturi sunt demontabile, asigurați-vă că acestea se află întotdeauna la același nivel cu aceste limite zonale descrise pe abțibilduri, pentru a garanta temperaturile din această zonă.

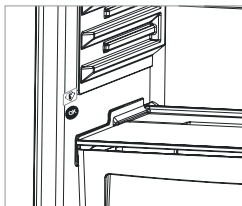

CAPITOLUL 3: FOLOSIREA FRIGIDERULUI

Accesorii

Rafturile răcitorului (La anumite modele)

Dacă păstrați alimentele în compartimentul de răcire, nu în congelator sau frigider, acestea își vor păstra prospețimea și aromele pentru o perioadă mai îndelungată, păstrându-și aspectul proaspăt. Când tava răcitorului se murdărește, îndepărtați-o și spălați-o cu apă.

(Apa îngheață la 0 °C, însă alimentele care conțin sare sau zahăr îngheață la o temperatură mai scăzută decât aceasta). De regulă, compartimentul răcitorului se folosește pentru pește crud, marinat, orez, etc...

Nu puneți alimentele pe care doriți să le congelați sau tava pentru gheață, pentru a face gheață.

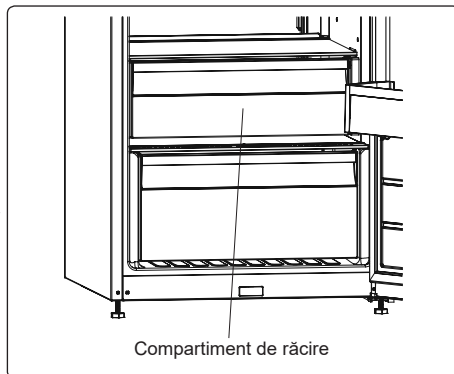

Regulator de umiditate

Dispozitivul de control al umidității, în poziție închisă, permite depozitarea fructelor și legumelor, pentru o perioadă mai lungă.

Dacă sertarul de legume și fructe este plin, indicatorul de prospețime amplasat în fața acestuia trebuie deschis. În acest fel, aerul din cutie și gradul de umiditate vor fi controlate, iar rezistența va crește.

În cazul în care observați condens pe geamul sertarului, dispozitivul de control al umidității trebuie deschis.

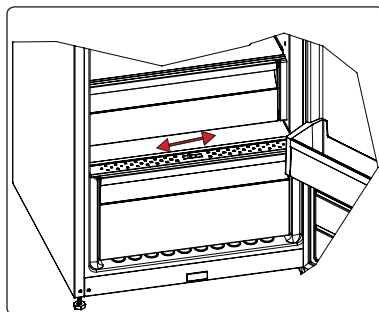

La anumite modele)

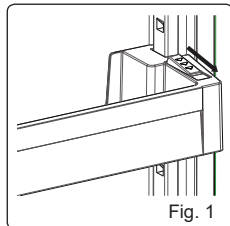

Utilizând raftul Adapti-Lift, și prin utilizarea a celor șase reglări de înălțime diferite, dumneavoastră puteți furniza zone de depozitare.

Pentru a modifica poziția raftului Adapti-Lift: mențineți partea inferioară al acestuia și trageți de butoanele aflate pe partea laterală în direcția săgeții (Fig. 1).

Prin mutarea în sus și în jos, poziționați raftul ușii la înălțimea pe care dumneavoastră o doriți.

După ce obțineți poziția, eliberați butoanele aflate pe partea laterală (Fig. 2). Înainte de eliberarea raftului ușii, mutați-l în sus și în jos și asigurați-vă că acesta este fixat.

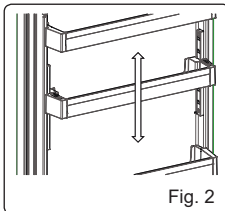

Rețineți: Înainte ca raftul ușii mobil să fie încărcat, dumneavoastră trebuie să-l mențineți prin susținerea părții inferioare. În caz contrar, datorită greutății raftul ușii, acesta poate cădea de pe șine. Prin urmare, avarierea raftului ușii sau a șinelor poate surveni.

Adapti-Shelf (La anumite modele)

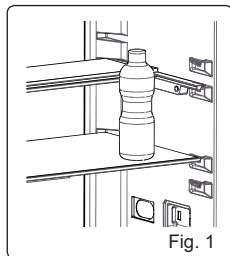

Mecanismul Adapti-Shelf asigură spații de depozitare mai mari printr-o singură mișcare.

- Pentru a acoperi raftul din sticlă, împingeți-l. (Fig. 1)
- Puteți așeza mâncarea după cum doriți în spațiul nou format. (Fig. 2)
- Pentru a aduce raftul în poziția inițială, trageți-l spre dumneavoastră. (Fig. 1)

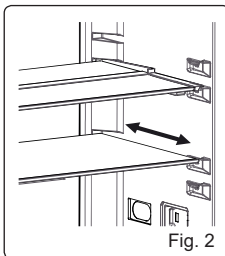

Descrierile vizuale și cu text din secțiunea pentru accesorii poate varia în funcție de modelul pe care îl dețineți.

CAPITOLUL 3: FOLOSIREA FRIGIDERULUI

Curățarea

- **Înainte de curățarea frigiderului dvs., decuplați alimentarea cu curent electric din rețea și scoateți ștecărul din priză.**
- Nu spălați frigiderul turnând apă peste acesta.
- Folosiți o cârpă sau un burete înmuiat în apă caldă cu săpun, pentru a șterge interiorul și exteriorul frigiderului dvs.
- Îndepărtați cu atenție toate rafturile și sertarele, glisând în sus și în jos, apoi curățați cu apă cu săpun. Nu le spălați în mașina de spălat sau în mașina de spălat vase.
- Nu folosiți solvenți, agenți de curățare abrazivi, agenți de curățare pentru sticlă sau agenți universali de curățare pentru a vă curăța frigiderul. Acest lucru poate deteriora suprafețele din plastic și alte componente, din cauza substanțelor chimice pe care le conțin.
- Curățați condensatorul din spatele frigiderului cel puțin o dată, cu o perie moale sau un aspirator.

Asigurați-vă că frigiderul este scos din priză în timpul curățării.

Înlocuirea LED-urilor

În cazul în care frigiderul dvs. este iluminat cu LED-uri, contactați biroul de asistență Sharp, deoarece acestea trebuie înlocuite exclusiv de către personalul autorizat.

CAPITOLUL 4: GHID DE DEPOZITARE A ALIMENTELOR

- Pentru a reduce acumularea de gheață, nu puneți niciodată în compartimentul frigiderului recipiente cu lichide, fără închidere etanșă.
- Lăsați alimentele calde sau fierbinți să se răcească înainte de depozitare. Acest lucru reduce consumul de curent electric.
- Pentru a evita acumularea de gheață, asigurați-vă că nu depozitați alimente lipite de peretele din spate.
- Cea mai rece zonă a frigiderului este cea de jos. Vă recomandăm folosirea acestei zone pentru alimentele ușor perisabile, cum ar fi pește, alimente preparate, produse de patiserie sau produsele lactate. Cea mai caldă zonă se află pe raftul superior al ușii. Vă recomandăm ca acolo să depozitați untul sau brânza.

CAPITOLUL 5: INVERSAREA UȘILOR

Repoziționarea ușii

- Posibilitatea de a inversa ușile depinde de tipul de frigider pe care îl dețineți.
- Acest lucru nu este posibil atunci când mânerurile sunt fixate în partea din față a aparatului electrocasnic.
- Dacă modelul dvs. nu are mâneruri există posibilitatea de a inversa ușile, însă acest lucru trebuie efectuat de personalul autorizat. Vă rugăm să apelați service-ul Sharp.

CAPITOLUL 6: REMEDIEREA DEFECȚIUNILOR

Verificați avertismentele:

Frigiderul dvs. vă avertizează dacă nivelurile de temperatură ale frigiderului sunt necorespunzătoare sau dacă apare o problemă la aparatul electrocasnic. Codurile de avertizare sunt afișate pe indicatoarele frigiderului.

TIP EROARE	SEMNIFICAȚIE	DE CE	CE TREBUIE FĂCUT
E01	Avertisment senzor		Apelați service-ul pentru asistență cât mai repede posibil.
E02	Avertisment senzor		Apelați service-ul pentru asistență cât mai repede posibil.
E03	Avertisment senzor		Apelați service-ul pentru asistență cât mai repede posibil.
E06	Avertisment senzor		Apelați service-ul pentru asistență cât mai repede posibil.
E07	Avertisment senzor		Apelați service-ul pentru asistență cât mai repede posibil.
E08	Avertisment Tensiune Joasă	Alimentarea cu energie a dispozitivului a scăzut sub 170W.	- Aceasta nu este o defecțiune a aparatului, această eroare ajută la prevenirea avariilor la compresor. - Tensiunea trebuie să ajungă din nou la nivelurile necesare Dacă acest avertisment continuă, trebuie să contactați un tehnician autorizat.

CAPITOLUL 6: REMEDIEREA DEFECȚIUNILOR

TIP EROARE	SEMNIȚAȚIE	DE CE	CE TREBUIE FĂCUT
E10	Compartimentul congelator nu este suficient de rece	Poate fi astfel datorită: - Unei pene de curent prelungite. - Ați lăsat mâncare fierbinte în frigider.	1. Reduceți temperatura congelatorului sau activați funcția Super Răcire. Acest lucru ar trebui să elimine codul de eroare, îndată ce temperatura necesară a fost atinsă. Țineți ușile închise pentru a scade timpul până la atingerea temperaturii corecte. 2. Vă rugăm să goliți zona din fața intrării canalului de aer și evitați să plasați mâncarea aproape de senzor. Dacă acest avertisment continuă, trebuie să contactați un tehnician autorizat.
E11	Compartimentul frigider este prea rece	Diverse	1. Verificați dacă este activat modul Super Răcire 2. Reduceți temperatura compartimentului frigider 3. Verificați canalele de aerisire, să fie curate și desfundate Dacă acest avertisment continuă, trebuie să contactați un tehnician autorizat.

Dacă frigiderul dvs. nu funcționează – Cauze posibile:

- Există o pană de curent?
- Ștecărul este conectat corect la priză?
- Siguranța prizei la care este conectat ștecărul sau siguranța principală a sărit?
- Există o defecțiune la priză? Pentru a verifica acest lucru, conectați frigiderul într-o priză funcțională verificată.

Dacă frigiderul nu funcționează la parametri normali – Cauze posibile:

- Ați supraîncărcat aparatul;
- Ușile nu sunt închise bine
- Condensatorul este acoperit cu praful.
- Nu este spațiu suficient în spatele și în partile laterale ale frigiderului.

Creșterea temperaturii interioare poate fi cauzată de:

- Deschiderea frecventă a ușii pe perioade îndelungate de timp
- Încărcarea cu cantități mari de alimente calde
- Temperatura ambiantă ridicată
- O defecțiune la aparatele electrocasnice.

Dacă frigiderul dvs. funcționează cu zgomot puternic;

Zgomot la compresor

Zgomot normal al motorului Acest zgomot indică funcționarea corectă a compresorului. Compresorul poate emite zgomote pe o perioadă scurtă atunci când este activat.

Zgomot de bule și împrășcare:

Acest zgomot este provocat de curgerea agentului de refrigerare prin tubulatura sistemului.

Zgomot de aer purjat:

Zgomot normal al ventilatorului. Acest zgomot poate fi auzit în frigider în timpul funcționării normale a sistemului ca urmare a circulației aerului.

În cazul în care în interiorul frigiderului se acumulează umiditate;

- Toate alimentele sunt ambalate corespunzător? Recipientele sunt uscate înainte de așezarea în frigider?
- Ușa frigiderului este deschisă frecvent? Umiditatea din cameră pătrunde în frigider atunci când ușile sunt deschise. Acumularea umidității va fi accelerată atunci când deschideți ușile mai frecvent, în special dacă umiditatea din cameră este mare.
- Acumularea de picături de apă pe perețele din spate după dezghețarea automată este normală. (la modelele statice)

Dacă ușa nu este deschisă și închisă corespunzător;

- Pachetele de alimente împiedică închiderea ușii?
- Compartimentele ușii, rafturile și sertarele sunt poziționate corespunzător?

CAPITOLUL 6: REMEDIEREA DEFECȚIUNILOR

- Balamalele ușii sunt rupte sau deteriorate?
- Frigiderul dvs. este amplasat pe o suprafață plană?

Recomandări

- În cazul unei pene de curent, scoateți aparatul electrocasnic din priză. Acest lucru împiedică deteriorarea compresorului. Ar trebui să întârziati cuplarea timp de 5-10 minute după ce curentul electric a revenit. Astfel, veți evita deteriorarea componentelor.
- Unitatea de răcire a frigiderului este ascunsă pe peretele din spate. Din acest motiv, pe suprafața din spate a frigiderului pot apărea picături de apă sau gheață din cauza funcționării compresorului la intervalele specificate. Acest lucru este normal. Nu trebuie să efectuați nicio operație de dezghețare, decât dacă gheața este excesivă.
- Dacă nu veți folosi frigiderul pe o perioadă îndelungată (de exemplu pe timpul vacanțelor de vară), scoateți-l din priză. Curățați frigiderul conform Capitolului "Curățarea" și lăsați ușa deschisă, pentru a împiedica formarea umidității și a mirosurilor.
- În cazul în care problema persistă și după ce ați urmat instrucțiunile de mai sus, vă rugăm să contactați un prestator de servicii autorizat.

CAPITOLUL 7: SFATURI PENTRU ECONOMISIREA ENERGIEI

1. Lăsați întotdeauna alimentele să se răcească înainte de a le depozita în aparatul electrocasnic.
2. Dezghețați alimentele în compartimentul frigiderului, deoarece acest lucru ajută la economisirea energiei electrice.

Sadržaj

POGLAVLJE -1: OPĆA UPOZORENJA	106
POGLAVLJE -2: VAŠ HLADNJAK.....	109
POGLAVLJE -3: KORIŠTENJE VAŠEG HLADNJAKA	111
POGLAVLJE -4: SMJERNICE U VEZI POHRANE HRANE	115
POGLAVLJE -5: PREOKRETANJE VRATA.....	115
POGLAVLJE -6: RJEŠAVANJE PROBLEMA.....	115
POGLAVLJE -7: SAVJETI ZA UŠTEDU ENERGIJE	117

Vaš hladnjak zadovoljava trenutne sigurnosne zahtjeve. Neprikladna upotreba može dovesti do osobne ozljede i oštećenja imovine. Kako biste izbjegli rizik od oštećenja, pažljivo pročitajte priručnik prije korištenja vašeg hladnjaka po prvi puta. On sadrži važne sigurnosne informacije o ugradnji, sigurnosti, korištenju i održavanju vašeg hladnjaka. Ovaj priručnik zadržite za upotrebu u budućnosti.

POGLAVLJE -1: OPĆA UPOZORENJA



UPOZORENJE: Neka otvori za ventilaciju hladnjaka budu slobodni od prepreka.



UPOZORENJE: Nemojte koristiti mehaničke uređaje za ubrzavanje procesa odmrzavanja.



UPOZORENJE: Nemojte koristiti ostale električne naprave unutar hladnjaka.



UPOZORENJE: Nemojte oštetiti krug hladnjaka.

UPOZORENJE: Kako biste izbjegli osobne ozljede ili oštećenja, ova naprava mora biti ugrađena u skladu s uputama proizvođača.

UPOZORENJE: Kada postavljate uređaj, osigurajte da kabel napajanja nije negdje zapeo i da nije oštećen.

UPOZORENJE: Nemojte postavljati višestruke prijenosne utičnice ili prijenosne izvore napajanja na stražnji dio uređaja.



Simbol ISO 7010 W021

Upozorenje: Opasnost od požara / zapaljivi materijali



Mala količina sredstva za hlađenje u ovom hladnjaku ne šteti okolišu R600a (izobuten) te je zapaljiv i eksplozivan ako se zapali u zatvorenim uvjetima.

- * Nemojte oštetiti krug plina hladnjaka tijekom prenošenja i postavljanja.
- * Ne spremajte nikakve spremnike sa zapaljivim materijalima poput limenki sa sprejem ili uloške za punjenje aparata za gašenje požara u blizini hladnjaka.
- * Ova naprava namijenjena je upotrebi u domaćinstvu te sličnim primjenama poput sljedećih:
 - područja s kuhinjama unutar trgovine, uredima i u ostalim radnim okolinama;
 - farmerske kuće i od strane klijenata u hotelima, motelima i ostalim vrstama stambene okoline
 - okoline vezane uz prenočište;
 - catering i slične primjene nevezane uz maloprodaju
- * Vaš hladnjak zahtjeva napajanje od 220 - 240 V, 50 Hz.

POGLAVLJE -1: OPĆA UPOZORENJA

Ne koristite nikakvo drugo napajanje. Prije spajanja vašeg hladnjaka, pobrinite se da informacije na pločici s podacima (u vezi napona i povezanog opterećenja) odgovara glavnom napajanju. Ako niste sigurni, posavjetujte se s kvalificiranim električarom)

- * Ovu napravu mogu koristiti djeca od 8 godina naviše i osobe sa smanjenim fizičkim, osjetilnim ili mentalnim sposobnostima ili s manjkom iskustva i znanja, ako su pod nadzorom ili su im dane upute u vezi korištenja naprave na siguran način te razumiju uključene opasnosti. Djeca se ne smiju igrati s napravom. Čišćenje i korisničko održavanje meće izvoditi djeca bez nadzora.
- * Oštećena žica za napajanje/utikač mogu uzrokovati požar ili uzrokovati strujni udar. Ako su oštećeni, moraju se zamijeniti, a to može izvesti samo kvalificirano osoblje.
- * Ovaj uređaj nije namijenjen za uporabu na nadmorskim visinama iznad 2000 m.

POGLAVLJE -1: SIGURNOSNE UPUTE

Odlaganje

- Sva ambalaža i materijali koji se koriste su ekološki prihvatljiviji te se mogu reciklirati. Molimo da svu ambalažu odložite na ekološki prihvatljiv način. Za daljnje detalje posavjetujte se sa svojim lokalnim vijećem.
- Ako će se naprava odložiti kao otpadni materijal, odrežite kabel za strujno napajanje i uništite utikač i kabel. Onemogućite hvatač za vrata kako biste spriječili da djeca ostanu zarobljena unutra.
- Odrezani utikač koji je umetnut u 16-ampersku utičnicu je ozbiljna sigurnosna opasnost (udar). Molimo da se pobrinete da odrezani utikač bude odložen na siguran način.

Odlaganje vaše stare naprave



Ovaj simbol na proizvodu ili ambalaži ukazuje na to da se proizvod ne smije tretirati kao kućanski otpad. Umjesto toga, mora se dostaviti na mjesto za prikupljanje primjenjivog otpada koje reciklira električnu i elektroničku opremu. Materijali koji se mogu reciklirati će pomoći u održavanju prirodnih izvora. Za više detaljnih informacija u vezi recikliranja ovog proizvoda molimo da kontaktirate lokalne vlasti, ustanovu za odlaganje kućanskog otpada ili trgovinu u kojoj ste kupili proizvod.

Molimo, pitajte lokalne vlasti u vezi odlaganja otpadne električne i elektroničke opreme u svrhu ponovne upotrebe, recikliranja i obnove.

Napomene:

- Molimo da prije ugradnje i korištenja vaše naprave pažljivo pročitate priručnik s uputama. Mi nismo odgovorni za oštećenje do kojeg je došlo zbog neispravnog korištenja.
- Slijedite sve upute na vašoj napravi i u priručniku s uputama te čuvajte ovaj priručnik na sigurnom mjestu kako biste riješili probleme do kojih će možda doći u budućnosti.
- Ova naprava je proizvedena kako bi se koristila u domovima te se može koristiti samo u domaćim okolinama i za specifičnu namjenu. Nije prikladna za komercijalnu ili zajedničku upotrebu. Takva upotreba dovest će do poništenja jamstva naprave i naša tvrtka neće biti odgovorna za nastale gubitke.
- Ova naprava je proizvedena kako bi se koristila u kućama i prikladna je samo za hlađenje / skladištenje hrane. Nije prikladna za komercijalnu ili zajedničku upotrebu i/ili za skladištenje ostalih tvari osim hrane. Naša tvrtka nije odgovorna za nastale gubitke u suprotnom slučaju.

Sigurnosna upozorenja



- Ne spajajte svoj hladnjak na glavno strujno napajanje pomoću produžnog kabela.
- Nemojte upotrebljavati utični prilagodnik.
- Oštećena žica za napajanje/utikač mogu uzrokovati požar ili uzrokovati strujni udar. Ako su oštećeni, moraju se zamijeniti, a to može izvesti samo kvalificirano osoblje.
- Nikada nemojte prekomjerno savijati žicu za napajanje.
- Nikada nemojte dirati žicu za napajanje / utikač mokrim rukama, jer to može dovesti do strujnog udara radi kratkog spoja.
- Kad su vrata hladnjaka zatvorena, stvorit će se vakuum. Za ponovno otvaranje pričekajte oko 1 minute.
- Ova primjena je opcija jednostavnog otvaranja vrata. Kod ove primjene, može doći do lagane kondenzacije oko ovog područja koju možete ukloniti.

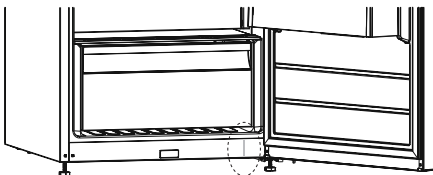

Informacije o ugradnji

Prije nego što otpakirate i počnete s postavljanjem svog hladnjaka, molimo da se upoznate sa sljedećim točkama.

- Maknite se od izravnog sunčevog svjetla i dalje od izvora topline poput radijatora.
- Vaša naprava mora biti barem 50 cm dalje od štednjaka, plinskih pećnica i grijača te mora biti barem 5 cm dalje od električnih pećnica.
- Svoj hladnjak ne izlažite vlazi ili kiši.
- Vaš hladnjak mora biti postavljen barem 20 mm dalje od drugog zamrzivača.
- Potreban je razmak od najmanje 150 mm na vrhu hladnjaka. Ne stavljajte ništa na vrh hladnjaka.
- Zbog sigurnog rada je važno da vaš hladnjak bude siguran i u ravni. Za poravnanje vašeg hladnjaka koriste se pedesive noge. Pobrinite se da vaša naprava bude u ravni prije nego što počnete stavljati hranu unutra.
- Preporučujemo da prije upotrebe obrišete sve police i ladice pomoću krpe namočene u toplu vodu izmiješanu sa žličicom bikarbona sode. Nakon čišćenja isperite toplom vodom i osušite.
- Ugradite pomoću plastičnih vodilica za razmak koje možete pronaći na stražnjoj strani naprave. Okrenite za 90 stupnjeva (kao što je prikazano na shemi). Tako kondenzator neće dodirivati zid.
- Hladnjak mora biti postavljen kraj zida sa slobodnim razmakom od ne više od 75 mm.

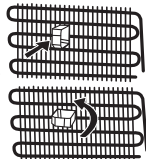

Prije korištenja hladnjaka



- Prije postavljanja vašeg hladnjaka, provjerite ima li kakvih vidljivih oštećenja. Ne ugrađujte niti ne koristite hladnjak ako je oštećen.
- Kada koristite svoj hladnjak po prvi puta, držite ga u uspravnom položaju barem 3 sata prije nego što ga uključite u napajanje. Tako će se omogućiti učinkovit rad te spriječiti oštećenja na kompresoru.
- Možda ćete kod prve upotrebe hladnjaka primijetiti lagani miris. To je u potpunosti normalno i nestat će kada se hladnjak počne hladiti.

POGLAVLJE -2: VAŠ HLADNJAK

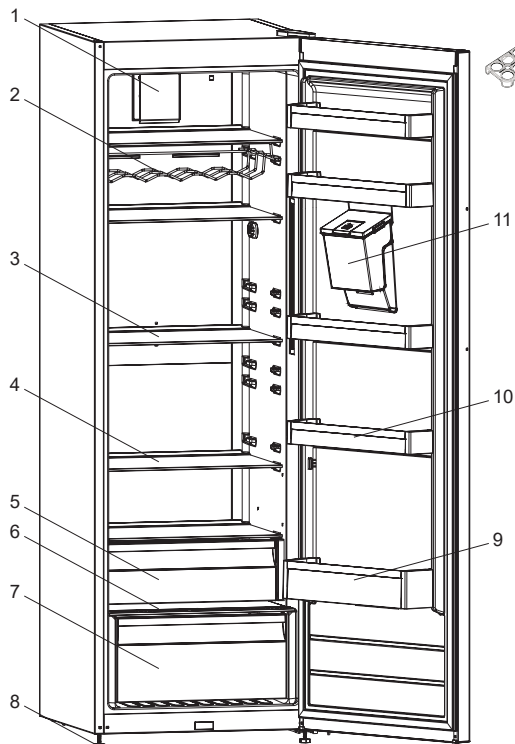

Odjeljak za jaja

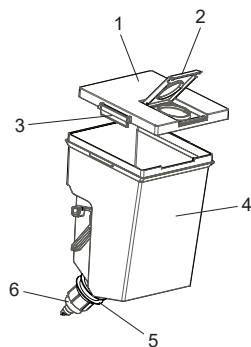

Grupa spremnika za vodu

- 1) Pokrov spremnika
- 2) Gornji pokrov spremnika za vodu
- 3) Pokrovi bočnih zaporki
- 4) Spremnik za vodu
- 5) Brtveni prsten
- 6) Detalj sa slavinom

- 1) Turbo ventilator
- 2) Držač za vino *
- 3) Police u hladnjaku
- 4) Police u hladnjaku
- 5) Odjeljak hladnjaka za meso i ribu *
- 6) Pokrov odjeljka za voće i povrće
- 7) Odjeljak za voće i povrće
- 8) Podesive noge
- 9) Polica za boce
- 10) Police u vratima/ Polica na vratima s Adapti-Lift *
- 11) Spremnik za vodu *

* U nekim modelima

Ova slika je izrađena u svrhu pružanja informacija te kako bi prikazala različite dijelove i dodatnu opremu naprave. Dijelovi se mogu razlikovati s obzirom na model naprave.

POGLAVLJE -2: VAŠ HLADNJAK

Grupa prednjeg dozatora za vodu

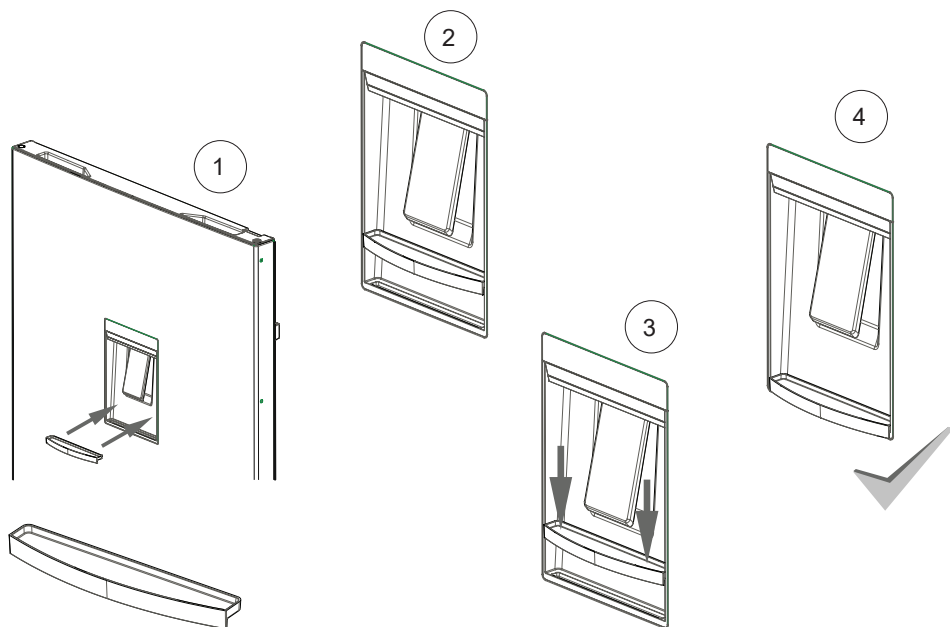
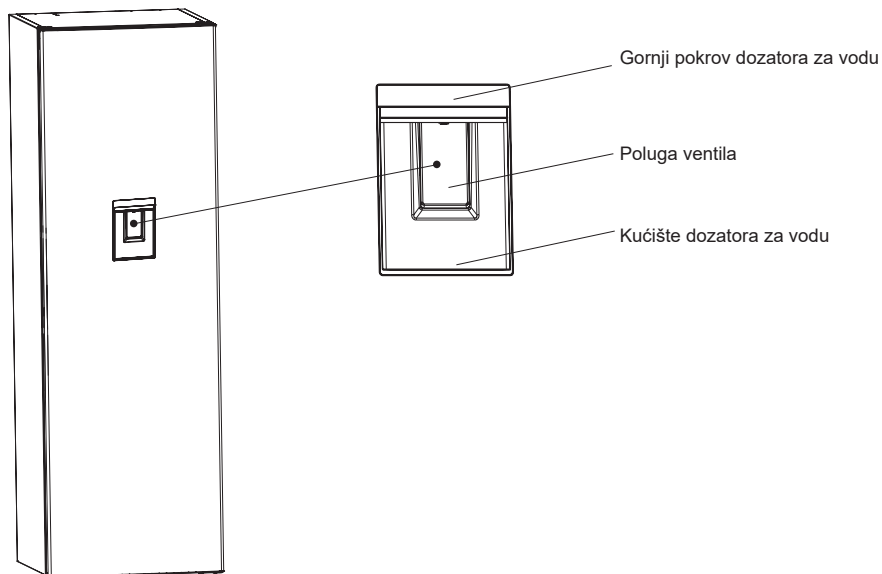

POGLAVLJE -3: KORIŠTENJE VAŠEG HLADNJAKA

Podaci o No Frost tehnologiji

Hladnjaci s No Frost tehnologijom razlikuju se od drugih statičkih hladnjaka u pogledu načinu rada.

Kod normalnih hladnjaka vlaga koja ulazi u hladnjak pri otvaranju vrata i vlaga hrane uzrokuju zamrzavanje na stražnjoj strani zračnog kanala. Za odmrzavanje leda na stražnjoj strani zračnog kanala, trebate periodički isključiti hladnjak, staviti hranu koju je potrebno hladiti u poseban prostor za hlađenje. Kod hladnjaka s tehnologijom No Frost situacija je potpuno drugačija. Suhi i hladni zrak homogeno se i ravnomjerno ispuhuje preko ventilatora u odjeljak hladnjaka iz nekoliko točaka. Hladni zrak raspršuje se homogeno i ravnomjerno između polica, hladi svu hranu jednako i ravnomjerno, čime sprječava vlagu i smrzavanje. Stoga vam vaš hladnjak s tehnologijom No Frost uz veliki kapacitet i elegantan izgled omogućuje i jednostavnu upotrebu.

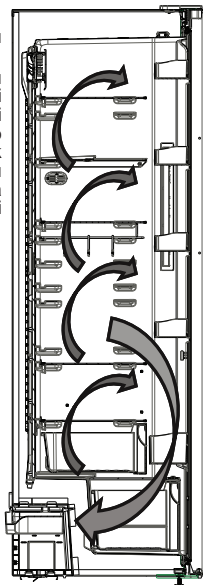

Zaslon i upravljačka ploča

Upotreba upravljačke ploče

1. Postavka temperature hladnjaka
2. Pokazatelj načina brzog hlađenja
3. Pokazatelj ekonomičnog načina
4. Pokazatelj alarma
5. Pokazatelj načina roditeljske zaštite
6. Odabir načina rada
7. Smanjivanje vrijednosti
8. Povećavanje vrijednosti
9. Odabir roditeljske zaštite

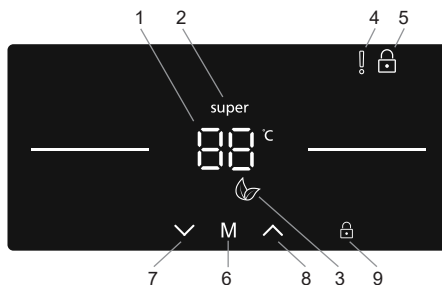

Upotreba hladnjaka

Način brzog hlađenja

Svrha

- Ohladiti i čuvati veliku količinu hrane u odjeljku hladnjaka.
- Brzo ohladiti piće.

Način upotrebe

- Pritisćite gumb za smanjivanje (#7 na dijagramu upravljačke ploče) dok se ne pojavi „logotip brzog hlađenja“ (#2)
- Nakon što se postavi način brzog hlađenja, čut će se zvučni signal uređaja kako bi se potvrdilo uključivanje načina rada.
- Nakon zvučnog signala posljednja temperatura hladnjaka pojaviti će se na zaslonu.



U ovom načinu rada:

- Ekonomični način ne može se odabrati dok je način brzog hlađenja aktivan.
- Možete pritisnuti gumb za povećavanje postavke temperature (#8) da biste deaktivirali način brzog hlađenja.

NAPOMENA: Ovisno o temperaturi okoline, način brzog hlađenja automatski će se isključiti kada hladnjak dosegne potrebnu temperaturu.

POGLAVLJE -3: KORIŠTENJE VAŠEG HLADNJAKA

Ekonomični način rada

Svrha

Ušteda energije. Tijekom razdoblja manje česte upotrebe (otvaranja vrata) ili dok niste kod kuće, npr. kada ste na odmoru, ekonomični program omogućuje optimalnu temperaturu uz uštedu energije.

Način upotrebe

- Pritisnite gumb za odabir načina rada (#6 na dijagramu upravljačke ploče) dok se ne pojavi ikona „Ekonomičnog načina“ (#3).
- Ako tijekom 1 sekunde ne pritisnete nijedan gumb, način će se postaviti. Simbol za ekonomični način zatrepat će 3 puta.
- Nakon zvučnog signala postavka temperature hladnjaka (#1) prikazivat će „E“.
- Simbol za ekonomični način i E svijetlit će do kraja rada načina.



U ovom načinu rada:

- Temperature hladnjaka može se prilagoditi, ali prilagodba se neće primijeniti dok se ekonomični način ne poništi. Kada se poništi ekonomični način, aktivirat će se odabrane vrijednosti postavki i temperatura će se prilagoditi.
- Način brzog hlađenja može se odabrati, ali odabirom načina odmah se poništava ekonomični način rada.
- Ekonomični način može se poništiti pritiskanjem gumba (#6).

Način čuvara zaslona

Svrha

Ovim se načinom rada štedi energija isključivanjem svih svjetala upravljačke ploče kada se ne radi na ploči.

Način upotrebe

- Način čuvara zaslona aktivirat će se automatski nakon 30 sekundi.
- Ako pritisnete bilo koju tipku dok su svjetla upravljačke ploče isključena, trenutna će se postavke uređaja ponovno pojaviti na zaslonu kako biste mogli unijeti željene izmjene.
- Ako ne poništite način čuvanja zaslona ili ne pritisnete bilo koju tipku u 30 sekundi, upravljačka ploča ostat će isključena.

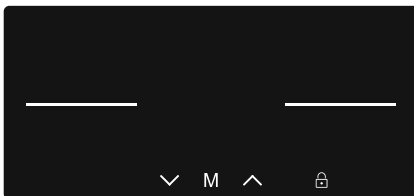

Isključivanje načina čuvanja zaslona

- Da biste isključili način čuvanja zaslona, najprije morate pritisnuti bilo koju tipku kako biste aktivirali tipke, a zatim pritisnuti i držati gumb za odabir načina rada (#6) 3 sekunde.
- Da biste aktivirali način čuvanja zaslona, morate istovremeno pritisnuti gumb načina na 3 sekunde.
- Za ponovno aktiviranje načina čuvanja zaslona pritisnite i držite gumb za odabir načina (#6) 3 sekunde.

Funkcija roditeljske zaštite

Svrha

Roditeljska zaštita može se aktivirati kako biste spriječili slučajne ili nenamjerne promjene postavki uređaja.

Aktiviranje roditeljske zaštite

Pritisnite i držite gumb roditeljske zaštite (#9) 5 sekundi. Nakon odabira načina na zaslonu će se prikazati simbol roditeljske zaštite (#5).

Poništavanje roditeljske zaštite

Pritisnite i držite gumb roditeljske zaštite (#9) 5 sekundi.

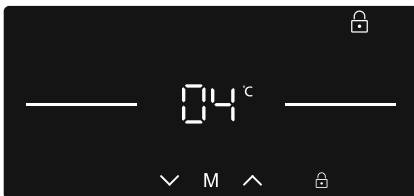

Funkcija alarma za otvorena vrata

Ako vrata hladnjaka ostanu otvorena dulje od 2 minute, čut će se zvučni signal uređaja.

Postavke temperature hladnjaka

- Korisnik može upotrijebiti gumb za smanjivanje ili povećavanje (#7 / #8) za postavljanje temperature (8, 7, 6, 5, 4, 3, 2 °C i način brzog hlađenja).
- Ako su način brzog hlađenja ili ekonomični način aktivirani, temperatura se neće promijeniti dok se način rada ne poništi.

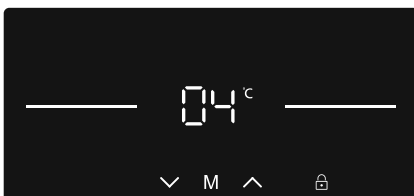

POGLAVLJE -3: KORIŠTENJE VAŠEG HLADNJAKA

Preporučene temperaturne vrijednosti za hladnjak

Kada podesiti	Unutarnja temperatura (°C)
Za hlađenje hladnjaka pri minimalnom kapacitetu	8
U normalnoj upotrebi	4, 5, 6
Za hlađenje hladnjaka pri maksimalnom kapacitetu	2

Upozorenja vezana uz postavke temperature

- Okolna temperatura, temperatura svježe spremljene hrane i učestalost otvaranja vrata utječu na temperaturu u odjeljku hladnjaka. Ako je potrebno, promijenite postavku temperature.
- Ne preporučuje se da hladnjakom rukujete u okolinama hladnijima od 10 °C.
- Postavka temperature mora biti postavljena s obzirom na učestalost otvaranja i zatvaranja vrata hladnjaka, količinu hrane spremljene u hladnjak i okolinu u kojoj je postavljena naprava.
- Preporučujemo da se hladnjak kod prve upotrebe ostavi da radi neprekinuto 24 sata kako bi se osiguralo da se do kraja ohladi. Ne otvarajte vrata hladnjaka, niti ne stavljajte hranu unutra u tom razdoblju.
- Vaš hladnjak ima ugrađenu funkciju odgode od 5 minuta, dizajnirani kako bi se spriječilo oštećenje kompresora. Kada je hladnjak spojen na napajanje, on će početi raditi normalno nakon 5 minuta.
- Vaš hladnjak je dizajniran kako bi radio u intervalima okolne temperature navedenima u standardima, u skladu s klimatskim razredom navedenim na naljepnici s informacijama. Ne preporučuje se da hladnjak radi u okolini čija temperatura je izvan navedenih intervala u vezi učinkovitosti hlađenja.
- Ova naprava je dizajnirana za upotrebu kod okolnih temperatura u rasponu od 16°C - 38°C.

Klimatski razred	Okolna temperatura °C
T	Između 16 i 43 (°C)
ST	Između 16 i 38 (°C)
N	Između 16 i 32 (°C)
SN	Između 10 i 32 (°C)

Indikator temperature

Kako bismo vam pomogli u boljem postavljanju vašeg hladnjaka, opremili smo ga indikatorom temperature koji se nalazi na najhladnijem području.

Kako biste bolje pohranjivali hranu u vašem hladnjaku, posebno na najhladnijem području, pobrinite se da na indikatoru temperature bude prikazana poruka "OK". Ako se « OK » ne pojavljuje, to znači da temperatura nije postavljena ispravno.

Možda će biti teško vidjeti indikatora, pobrinite se da je ispravno osvijetljen. Svaki puta kada se uređaj za postavljanje temperature promijeni, pričekajte da se temperatura unutar naprave stabilizira prije nastavka, ako je potrebno, s novom postavkom temperature. Molimo da mijenjate položaj uređaja za postavljanje temperature postupno i pričekate barem 12 sati prije početka nove provjere i potencijalne promjene.

NAPOMENA: Nakon čestih otvaranja (ili duže otvorenosti) vrata ili nakon stavljanja svježe hrane u napravu, normalno je da se "OK" neće pojaviti na indikatoru postavke temperature. Ako dođe do abnormalnog gomilanja ledenih kristala (donji zid naprave) u odjeljku hladnjaka, isparivača (preopterećena naprava, visoka temperatura sobe, česta otvaranja vrata), uređaj za postavljanje temperature stavite na niži položaj, sve dok se ponovno ne postignu razdoblja isključenog kompresora.

Hranu pohranjajte u najhladnijem području hladnjaka.



Vaša hrana bit će bolje pohranjena ako je stavite u najprikladnije područje za hlađenje. Najhladnije područje je odmah iznad odjeljka za voće i povrće.

Sljedeći simbol označava najhladnije područje vašeg hladnjaka.

Kako biste bili sigurni da u tom području imate najnižu temperaturu, pobrinite se da se policica nalazi na razini tog simbola, kao što je prikazano na slici.

Gornja granica najhladnijeg područja označena je donjom stranom naljepnice (glava strelice). Gornja policica najhladnijeg područja mora biti u ravnini s glavom strelice. Najhladnije područje je ispod te razine.

Pošto se te police mogu uklanjati, pobrinite se da uvijek budu na istoj razini s ograničenjima tih zona opisanim na naljepnici, kako bi se održavale temperature u tom području.

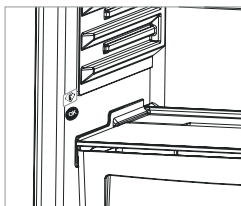

POGLAVLJE -3: KORIŠTENJE VAŠEG HLADNJAKA

Dodatna oprema

Polica hladnjaka za meso i ribu (*U nekim modelima*)

Držanje hrane u odjeljku hladnjaka za meso i ribu umjesto u zamrzivaču ili hladnjaku omogućuje hrani da dulje zadrži svoju svježinu i okus te da zadrži svoj svjež izgled. Ako se pladanj hladnjaka za meso i ribu uprlja, izvadite ga i operite vodom.

(Voda se zamrzava na 0 °C, no hrana koja sadrži sol ili šećer se zamrzava na nižim temperaturama)

Ljudi obično koriste odjeljak hladnjaka za meso i ribu za svježiju ribu, rižu, itd.

Ne stavljajte hranu koju želite zamrznuti ili pladanj s ledom kako biste napravili led.



Odjeljak hladnjaka za meso i ribu

Regulator vlage

Regulator vlage u zatvorenom položaju omogućuje duže skladištenje svježeg voća i povrća.

Ako je odjeljak za voće i povrće sasvim pun, regulator vlage koji se nalazi na prednjem dijelu odjeljka za voće i povrće mora biti u otvorenom položaju. Na taj način kontrolira se ulaz zraka i razina vlage u odjeljku za voće i povrće i omogućuje se duže skladištenje voća i povrća.

Ako na staklenoj polici vidite znakove kondenzacije, do kraja otvorite regulator vlage.

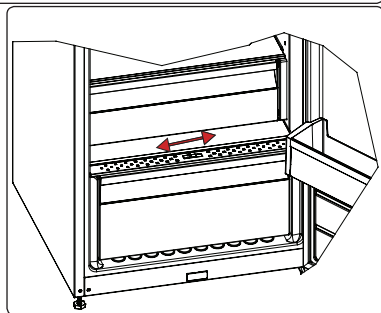

Polica na vratima s Adapti-Lift (*U nekim modelima*)

S pomoću Adapti-Lift moguće je postaviti šest različitih razina visine da biste dobili potreban prostor za pohranu.

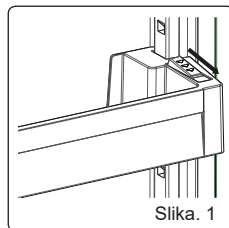

Slika. 1

Da biste promijenili položaj Adapti-Lift, držite dno police i povucite gumb na bočnoj strani police na vratima u smjeru strelice (slika 1).

Postavite policu na vratima na željenu visinu na način da je pomičete prema gore i dolje.

Nakon što postignete željeni položaj police na vratima, otpustite gumb na bočnoj strani police na vratima (slika 2). Prije nego što otpustite policu na vratima, pomaknite je prema gore i dolje da biste provjerili je li učvršćena.

Napomena: Ako je policu na vratima prije pomicanja natovarena, morate držati policu pridržavajući dno. U suprotnom bi zbog težine police na vratima mogla pasti s vodilica. Stoga bi moglo doći do oštećenja police na vratima ili vodilica.

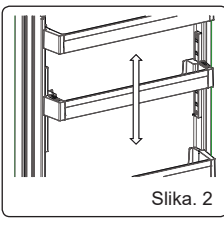

Slika. 2

Ladica adapti (*U nekim modelima*)

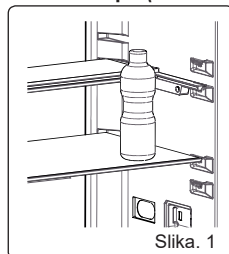

Slika. 1

Mehanizam ladice Adapti omogućuje više mjesta za skladištenje samo jednim pokretom.

- Staklenu ladicu poklopite tako da ju gurnete. (slika 1)
- U dodatno stvoreni prostor možete staviti još više hrane. (slika 2)
- Kako biste ladicu vratili u početni položaj, povucite ju prema sebi. (slika 1)

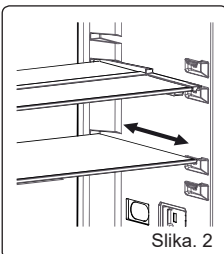

Slika. 2

Visual and text descriptions in the accessories section may vary according to the model of your appliance. Vizualni i tekstovni opisi u odjeljku s dodatnom opremom mogu se razlikovati u odnosu na model koji imate.

POGLAVLJE -3: KORIŠTENJE VAŠEG HLADNJAKA

Čišćenje

- **Prije čišćenja vašeg hladnjaka isključite napajanje i izvadite utikač iz utičnice.**
- Hladnjak ne perite tako da unutra lijevate vodu.
- Upotrijebite toplu, sapunastu krpu ili spužvu kako biste obrisali unutrašnjost i vanjski dio hladnjaka.
- Pažljivo izvadite sve police i ladice tako da ih proklizete prema gore ili prema van i očistite sapunastom vodom. Ne perite u stroju za pranje rublja ili suda.
- Ne koristite otapala, abrazivna sredstva za čišćenje, sredstva za čišćenje stakla niti univerzalna sredstva za čišćenje kako biste očistili svoj hladnjak. To može dovesti do oštećenja plastičnih površina i ostalih dijelova s kemikalijama koje sadrže.
- Očistite kondenzator na stražnjem dijelu vašeg hladnjaka barem jednom na godinu pomoću meke četke ili usisavača.

Pobrinite se da vaš hladnjak bude iskopčan iz napajanja tijekom čišćenja.

Zamjena svjetala s LED diodama

Ako vaš hladnjak ima svjetla s LED diodama, kontaktirajte službu za podršku korisnicima Sharpa, jer ih zamijeniti može samo ovlašteno osoblje.

POGLAVLJE -4: SMJERNICE U VEZI POHRANE HRANE

- Kako biste smanjili nagomilavanjeinja, u hladnjak nikada ne stavljajte tekućine u nezatvorenim spremnicima.
- Pustite da se topla ili vruća hrana ohladi prije pospremanja u hladnjak. Tako ćete omogućiti smanjenje potrošnje energije.
- Kako biste izbjegli nagomilavanjeinja, pobrinite se da ništa nije pohranjeno tako da dodiruje stražnji zid.
- Najhladnije područje hladnjaka je na dnu. Preporučujemo koristiti to područje za pohranu hrane koja se lako kvari poput ribe, gotovih obroka, pečene hrane ili mliječnih proizvoda. Najtoplije područje je gornja polica na vratima. Preporučujemo da tamo pohranjujete maslac ili sir.

POGLAVLJE -5: PREOKRETANJE VRATA

Ponovno postavljanje vrata

- To da li ćete moći preokrenuti vrata ovisi o tome koji hladnjak imate.
- Nije moguće tamo gdje su ručke pričvršćene s prednje strane naprave.
- Ako vaš model nema ručke, moguće je preokrenuti vrata, no to mora izvesti ovlašteno osoblje. Molimo, nazovite Sharpov servis.

POGLAVLJE -6: RJEŠAVANJE PROBLEMA

Provjerite upozorenja:

Vaš hladnjak vas upozorava ako su temperature hladnjaka na neprikladnim razinama, ili kada dođe do problema u napravi. Kodovi upozorenja prikazani su na indikatorima hladnjaka.

VRSTA POGREŠKE	ZNAČENJE	ZAŠTO	ŠTO UČINITI
E01	Upozorenje senzora		Što prije pozovite Servis za podršku.
E02	Upozorenje senzora		Što prije pozovite Servis za podršku.
E03	Upozorenje senzora		Što prije pozovite Servis za podršku.
E06	Upozorenje senzora		Što prije pozovite Servis za podršku.
E07	Upozorenje senzora		Što prije pozovite Servis za podršku.
E08	Upozorenje o niskom naponu	Napajanje uređaja strujom spustilo se ispod 170 W.	- To nije kvar uređaja, već ta pogreška pomaže u sprečavanju oštećenja kompresora. - Napon se mora povećati natrag na potrebne razine Ako se ovo upozorenje nastavi, treba se obratiti ovlaštenom tehničaru.

POGLAVLJE -6: RJEŠAVANJE PROBLEMA

VRSTA POGREŠKE	ZNAČENJE	ZAŠTO	ŠTO UČINITI
E10	Odjeljak hladnjaka nije dovoljno hladan.	<p>Može se dogoditi nakon:</p> <ul style="list-style-type: none"> - Dugotrajnog nestanka struje. - Topla hrana ostavljena je u hladnjaku. 	<ol style="list-style-type: none"> 1. Postavite temperaturu zamrzivača na hladniju vrijednost ili postavite način Super Cool. To bi trebalo ukloniti kôd pogreške kad se dosegne tražena temperatura. Držite vrata zatvorena kako biste skratili vrijeme potrebno da se dosegne ispravna temperatura. 2. Ispraznite mjesto u prednjem području rupa zračnog kanala i ne stavljajte hranu blizu senzora. <p>Ako se ovo upozorenje nastavi, treba se obratiti ovlaštenom tehničaru.</p>
E11	Odjeljak hladnjaka prehladan je	Razno	<ol style="list-style-type: none"> 1. Provjerite je li način rada Super Cool aktiviran 2. Smanjite temperaturu odjeljka hladnjaka 3. Provjerite jesu li otvori čisti i jesu li začepljeni <p>Ako se ovo upozorenje nastavi, treba se obratiti ovlaštenom tehničaru.</p>

U slučaju da vaš hladnjak ne radi;

Provjeriti;

- Da li je došlo do nestanka struje?
- Da li je utikač ispravno umetnut u utičnicu?
- Da li je izgorio osigurač utičnice u koju je umetnut utikač ili je izgorio glavni osigurač?
- Da li je utičnica ispravna? Kako biste to provjerili, ukopčajte hladnjak u utičnicu za koju ste sigurni da radi.

U slučaju da vaš hladnjak slabo radi;

Provjeriti;

- Da niste pretovarili uređaj,
- Da vrata savršeno prijanjaju,
- Da nema prašine na kondenzatoru,
- Da oko hladnjaka ima dovoljno mjesta.

Dizanje temperature može biti uzrokovano sljedećim:

- čestim otvaranjem vrata na dulja vremenska razdoblja;
- stavljanje velikih količina tople hrane;
- visokom okolnom temperaturom;
- greškom na napravi.

Ako vaš hladnjak radi preglasno:

Buka kompresora

Normalan zvuk motora. Ta buka znači da kompresor radi normalno. Kompresor može uzrokovati više buke na kratko, kada se aktivira.

Zvuk mjehurića i kapljica:

Taj zvuk nastaje zbog protoka hladnjaka u cijevima sustava.

Zvuk puhanja zraka:

Normalan zvuk ventilatora. Taj zvuk može se čuti kod hladnjaka tijekom normalnog rada sustava zbog cirkulacije zraka.

Ako se unutar hladnjaka nagomilava vlaga;

- Da li je sva hrana ispravno pakirana? Jesu li spremnici osušeni prije stavljanja u hladnjak?
- Da li se vrata hladnjaka često otvaraju? Vlaga iz sobe ulazi u hladnjak kod otvaranja vrata. Nagomilavanje vlage će biti brže kada se vrata češće otvaraju, posebno ako je vlaga u sobi visoka.
- Stvaranje vodenih kapljica na stražnjem zidu nakon automatskog odmrzavanja je normalno. (kod statičkih modela)

POGLAVLJE -6: RJEŠAVANJE PROBLEMA

Ako se vrata ne otvaraju i zatvaraju ispravno;

- Da li paketi s hranom sprječavaju zatvaranje vrata?
- Jesu li vrata, police i ladice postavljeni ispravno?
- Jesu li zglobovi vrata slomljeni ili istrošeni?
- Da li vaš hladnjak stoji na ravnoj površini?

Ako se pojavi curenje;

Provjerite sljedeće:

- Je li slavina dobro sastavljena.
- Jesu li brtve slavine dobro sastavljene.

Preporuke

- Da biste potpuno zaustavili uređaj,
- Isključite ga iz glavne utičnice (za čišćenje i kad su vrata ostavljena otvorena)

Preporuke

- U slučaju nestanka struje iskopčajte napravu. Tako se sprječavaju oštećenja kompresora. Nakon što se struja ponovno pojavi, odgodite ukopčavanje za 5 - 10 minuta. Tako će se izbjeći oštećenja dijelova.
- Jedinica hlađenja vašeg hladnjaka je skrivena u stražnjem zidu. Prema tome, kapljice vode ili led se mogu pojaviti na stražnjoj površini vašeg hladnjaka zbog rada kompresora u određenim intervalima. To je normalno. Nema potrebe izvoditi radnju odmrzavanja, osim ako je količina leda prekomjerna.
- Ako svoj hladnjak nećete koristiti duže vrijeme (npr. zbog ljetnih praznika), iskopčajte ga. Očistite svoj hladnjak u skladu s poglavljem o čišćenju i ostavite vrata otvorenima kako biste spriječili vlagu i miris.
- Ako problem ne nestaje nakon što ste slijedili upute iznad, molimo da se posavjetujete s ovlaštenim servisom.

POGLAVLJE -7: SAVJETI ZA UŠTEDU ENERGIJE

1. Uvijek ostavite da se hrana ohladi prije pohrane u napravu.
2. Hranu odmrzavajte u odjeljku hladnjaka, tako ćete uštediti energiju.

Sadržaj

DEO -1: OPŠTA UPOZORENJA	119
DEO -2: DELOVI UREĐAJA I ODELJCI	122
DEO -3: INFORMACIJE O KORIŠĆENJU	124
DEO -4: STAVLJANJE HRANE.....	128
DEO -5: PROMENA POLOŽAJA VRATA.....	128
DEO -6: STA UCINITI PRE NEGO STO POZOVETE SERVIS	128
DEO -7: SAVETI ZA UŠTEDU ENERGIJE	130

Vaš frižidera je u skladu sa trenutnim bezbednosnim zahtevima. Nepravilno korišćenje može da dovede do lične povrede i štete nad imovinom. Da bi se izbegao rizik od štete, pažljivo pročitajte ovo uputstvo pre prve upotrebe svog frižidera. On sadrži važne bezbednosne informacije u vezi instalacije, bezbednosti, korišćenja i održavanja vašeg frižidera. Zadržite ovo uputstvo zarad buduće upotrebe.

DEO -1: OPŠTA UPOZORENJA



UPOZORENJE: Nemojte da blokirate otvore za ventilaciju na kućištu ili strukturi uređaja.



UPOZORENJE: Nemojte koristiti mehaničke uređaje ili druga sredstva za ubrzavanje odmrzavanja, osim onih koje preporučuje proizvođač.



UPOZORENJE: Nemojte koristiti električne aparate unutar prostora za smeštaj hrane, osim ako se ne radi o aparatima čiju upotrebu preporučuje proizvođač.



UPOZORENJE: Nemojte da oštetite kruženje sredstva za hlađenje.

UPOZORENJE: Da biste izbegli opasnost usled nestabilnosti uređaja, on se mora fiksirati u skladu sa uputstvima.

UPOZORENJE: Prilikom pozicioniranja uređaja postarajte se da kabl za napajanje ne bude zaglavljen ili oštećen.

UPOZORENJE: Nemojte da postavljate više prenosivih strujnih utičnica ili prenosivih jedinica napajanja na zadnjoj strani uređaja.



Simbol ISO 7010 W021

Upozorenje: Rizik od požara / zapaljivih materijala



Ako vaš uređaj koristi R600a kao gas za hlađenje – ovu informaciju možete da saznate sa etikete na hladnjaku - treba da budete obazrivi za vreme prenosa i montaže da biste sprečili oštećenje elemenata hladnjaka na vašem uređaju. Iako je R600a jedan ekološki prihvatljiv i prirodan gas. Pošto je eksplozivan, u slučaju curenja usled oštećenja na elementima hladnjaka, premestite vaš frižider dalje od otvorenog plamena ili izvora toplote i provetrite prostoriju gde je uređaj smešten na nekoliko minuta.

- * Dok prenosite i smeštate frižider, nemojte oštetiti kruženje gasa za hlađenje.
- * Nemojte da skladištite eksplozivne supstance kao što su konzerve aerosola sa zapaljivim gorivom u ovaj uređaj.
- * Ovaj uređaj je namenjen za korišćenje u domaćinstvu i za slične primene kao što su:
 - kuhinje u radnjama, kancelarijama i drugom radnom okruženju

DEO -1: OPŠTA UPOZORENJA

- farme i goste u hotelima, motelima i drugim rezidencijalnim objektima
- u pansionima za noćenje sa doručkom
- za katering i slične primene koje nisu povezane sa maloprodajom.
- * Ako se utičnica ne poklapa sa utikačem frižidera, proizvođač, servisno osoblje ili slično kvalifikovane osobe treba da zamene utikač da bi se izbegla opasnost.
- * Posebni uzemljeni utikač je povezan sa kablom za napajanje vašeg frižidera. Ovaj utikač treba da se koristi sa posebno uzemljenom utičnicom snage 16 ampera. Ako nema takve utičnice u vašem stanu, angažujte kvalifikovanog tehničara da je instalira.
- * Ovaj uređaj mogu da koriste deca starosti 8 godina i više kao i osobe sa smanjenim fizičkim, senzornim ili mentalnim sposobnostima ili nedostatkom iskustva ili znanja ako su pod nadzorom ili su poučene po pitanju korišćenja uređaja na bezbedan način i razumeju opasnost. Deca ne smeju da se igraju ovim uređajem. Čišćenje i održavanje ne smeju da sprovode deca bez nadzora.
- * Ako je kabl za napajanje oštećen, proizvođač, servisno osoblje ili slično kvalifikovane osobe treba da ga zamene da bi se izbegla opasnost.
- * Ovaj uređaj nije namenjen za upotrebu na nadmorskim visinama većim od 2000 m.

DEO -1: OPŠTA UPOZORENJA

Uputstvo za sigurnu upotrebu

- Ne upotrebljavati mehanicke alate ili druga sredstva da bi ubrzali proces odleđivanja.
- Ne upotrebljavati elektricne uređaje u prostoru za smestanje hrane.
- Stari zamrzivaci I frizideri sadrže izolacione gasove i sredstva za hladenje koji moraju biti propisno odloženi. Odlaganje ovih uređaja treba poveriti ustanovama koje su odgovorne i kompetentne za to. Ukoliko Vam nesto nije jasno pozovite najblizi servis.

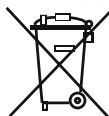

Simbol na proizvodu ili na njegovoj ambalaži označava, da se sa tim proizvodom ne sme postupati kao sa otpadom iz domaćinstva. Umesto toga, proizvod treba predati odgovarajućim sabirnim centrima za reciklažu elektronskih I električnih aparata. Ispravnim odvoženjem ovog proizvoda sprečete potencijalne negativne posledice na životnu sredinu I zdravlje ljudi, koji bi inače mogli biti ugroženi neodgovarajućim rukovanjem otpadom ovog proizvoda.

Za dobijanje detaljnih informacija o tretmanu, odbacivanju I ponovnom korišćenju ovog proizvoda, stupite u kontakt sa prikladnim lokalnim ustanovama, službom za sakupljanje kućnog otpada ili sa prodavnicom u kojoj ste kupili ovaj proizvod.

Vazne napomene:

Molimo procitajte ovo uputstvo pre nego sto instalirate i ukljucite uređaj. Proizvodac ne snosi odgovornost ukoliko uređaj nije instaliran i upotrebljen kao sto je navedeno u ovom uputstvu.

Preporuke



- Ne upotrebljavati ispravljače koji mogu da izazovu pregrevanje i požar na uređaju.
- Nemojte da koristite adapter za utikač.
- Ne koristiti stare, deformisane elektricne kablove.
- Ne savijajte i ne guzvajte kablove

- Ne dozvoljavajte deci da igraju sa uređajem ili da sede na vratima uređaja.
- Ne priključujte uređaj na mrežu mokrim rukama.

- Ne ostavljajte posude napunjene tečnostima, posebno gasovima u zamrzivacu jer bi mogle da popucaju.

- Flase koje sadrže tečnosti sa visokim sadržajem alkohola moraju biti dobro zatvorene i postavljene uspravno.

- Kada zatvorite vrata frižidera nastaje vakuum. Sačekajte jedan minut da bi ga ponovo otvorili.

- Ovu napravu možete koristiti za lakše otvaranje vrata. Sa ovom napravom može doći do kondenzacije oko tog mesta i možete je izvaditi.

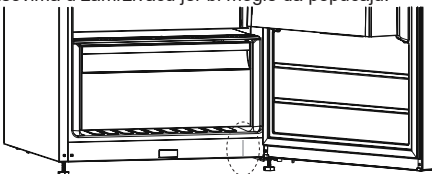

Instaliranje I pustanje uređaja u rad

- Uređaj radi pri naponu od 220-240 V ili 200-230 V i 50 Hz.
- U slucaju da Vam treba pomoc pri instaliranju I ukljucivanju uređaja pozovite servis.
- Pre nego sto priključite uređaj na mrežu podesite da napon na uređaju bude jednak naponu mreže.
- Za priključivanje uređaja na mrežu koristite uticnice sa uzemljenjem. Ako nemaju uzemljenje ili ne odgovaraju, savetujemo da pozovete servis.
- Uticnica bi trebalo da bude dostupna nakon pravilnog postavljanja uređaja.
- Proizvodac nije odgovoran za oštećenja koja nastanu kao posledica nepravilnog uzemljenja.
- Ne postavljati uređaj direktno na suncevu svetlost.
- Ne držati uređaj na otvorenom I ne izlagati ga uticaju vlage.
- Razdaljina od najmanje 150 mm je neophodna od vrha vašeg uređaja. Nemojte ništa da stavljate na vrh svog uređaja.
- Uređaj postaviti daleko od izvora toplote i u prostoriću koja se dobro provetrava. Uređaj treba da bude udaljen najmanje 50 cm od radijatora, peci na gas ili ugali i 5 cm od elektricnih peci.
- Ne postavljajte teske predmete na uređaj.
- Ako je uređaj postavljen pored drugog zamrzivaca ili frizidera minimalno rastojanje između njih treba da bude 2 cm da nebi doslo do kondenzacije.
- Ne stavljajte vrele posude ili hranu na uređaj jer se može oštetiti gornja ploča.
- Postavite plasticne stitnike na kondenzator uređaja da bi obezbedili bolji rad uređaja.
- Uređaj mora biti postavljen na ravnu podlogu. Upotrebite dve prednje nozice za podesavanje da nivelisete uređaj.
- Spoljasnost uređaja I ladice trebalo bi čistiti rastvorom vode i tecnog sapuna; unutrašnjost uređaja sa sodom bikarbonom rastvorenom u mlakoj vodi.
- Postavite plastiku za prilagođavanje odstojanja (deo sa crnim lopaticama na pozadini) okretanjem ga za 90°, kako bi se sprečila kondenzacija dodirom u zid.
- Frižider treba da se postavi uz zid na razdaljini koja ne premašuje 75 mm.

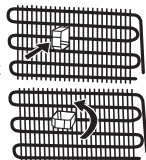

Sta treba uciniti pre ukljucenja



- Sacekajte 3 sata posle prikljucenja na mrežu da se uverite u ispravnost uređaja.
- Prilikom prvog ukljucenja uređaja može se pojaviti neprijatan miris. Taj miris nestaje kada uređaj pocinje da hladi.

DEO -2: DELOVI UREĐAJA I ODELJCI

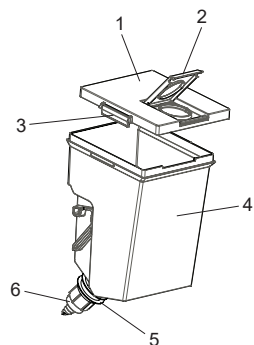
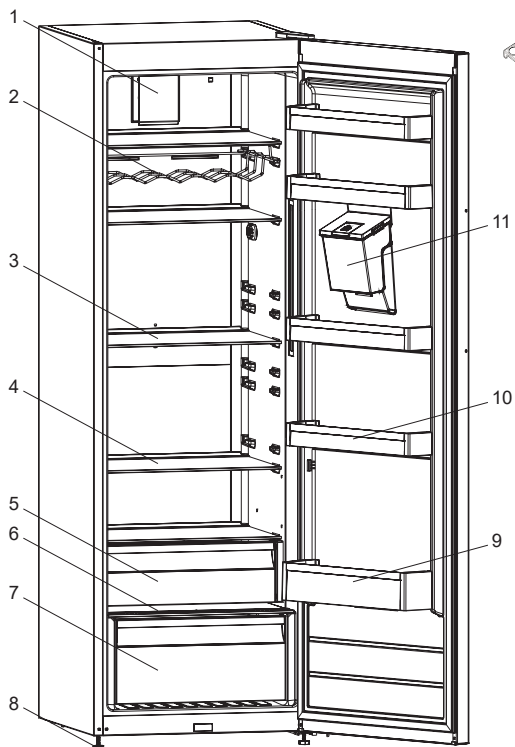

Grupa elemenata rezervoara dozatora vode

- 1) Poklopac na vrhu rezervoara za vodu
- 2) Poklopac na rezervoaru
- 3) Bočni poklopci za zaključavanje
- 4) Rezervoar za vodu
- 5) Prsten zaptivke
- 6) Jedinica slavine

- 1) Turbo ventilator *
- 2) Polica za vino*
- 3) Polica frizidera
- 4) Polica frizidera
- 5) Rashladni odeljak*
- 6) Poklopac odeljka za voće i povrće
- 7) Odeljak za sveže voće i povrće
- 8) Nožica za nivelisanje
- 9) Polica za flaše
- 10) Polica u vratima / Podesiva polica u vratima (Adapti-Lift)*
- 11) Dozator vode *

* Kod nekih modela

Ova prezentacija je samo za informaciju o delovima aparata. Delovi mogu da budu različiti zavisno od modela aparata.

DEO -2: DELOVI UREĐAJA I ODELJCI

Izvan vrata (grupa elemenata rezervoara dozatora vode)

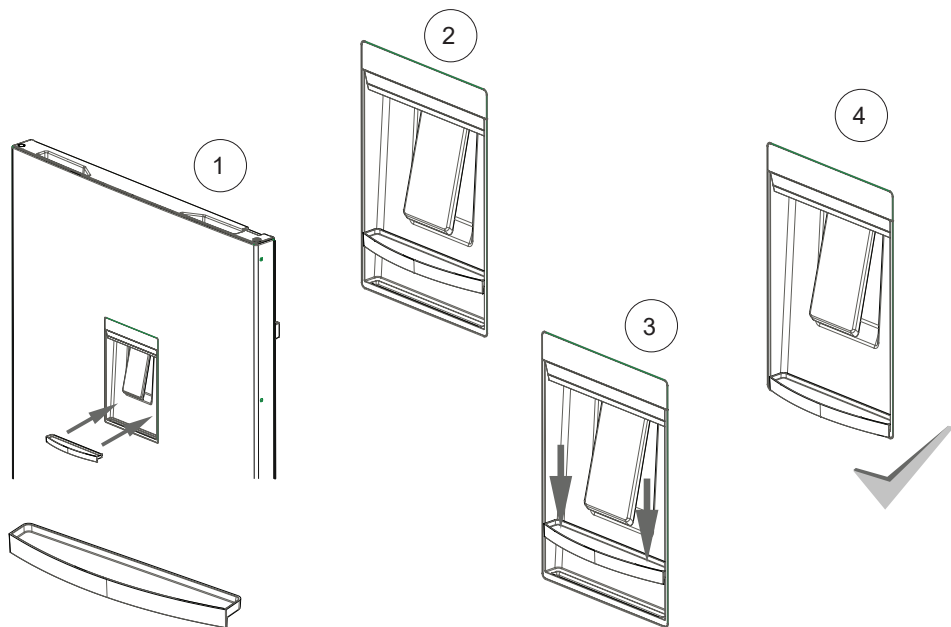
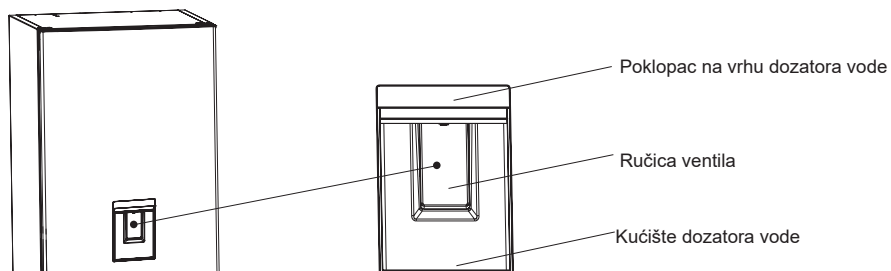

DEO -3: INFORMACIJE O KORIŠĆENJU

Informacije o tehnologiji bez mraza

Frizideri bez mraza se razlikuju od ostalih statičkih frizidera po svom principu rada.

U normalnim friziderima vlaga koja ulazi u frizider zbog otvaranja vrata i vlažnost koja je svojstvena hrani uzrokuju zamrzavanje na zadnjoj strani odvoda vazduha. Da bi se odledili mraz i led u zadnjem delu odvoda vazduha, treba povremeno da isključujete frizider, da smeštate hranu koja treba da ostane ohlađena u posebno ohlađenom spremniku. Situacija je potpuno drugačija u friziderima bez mraza. Suv i hladan vazduh se ubacuje u odeljak frizidera homogeno i ravnomerno iz nekoliko tačaka pomoću ventilatora. Hladan vazduh koji se raspršuje homogeno i ravnomerno između polica hladi vašu hranu jednako i ravnomerno, čime se sprečava vlažnost i zamrzavanje. Stoga vam vaš frizider bez mraza omogućava jednostavnu upotrebu, pored svog ogromnog kapaciteta i elegantnog izgleda.

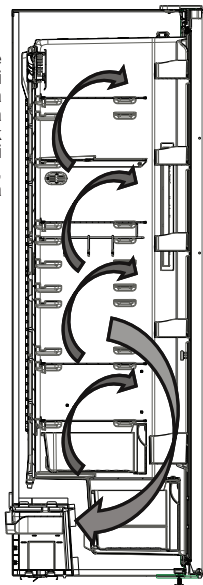

Ekran i kontrolna tabla

Upotreba kontrolne table

1. Podešavanje temperature frizidera
2. Indikator režima super hlađenja
3. Indikator ekonomičnog režima
4. Indikator alarma
5. Indikator režima zaključavanja zbog dece
6. Birač režima
7. Smanjenje vrednosti
8. Povećanje vrednosti
9. Birač zaključavanja zbog dece

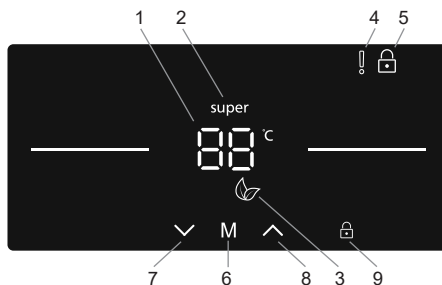

ukovanje friziderom

Režim super hlađenja

Namena

- Za hlađenje i skladištenje velike količine hrane u odeljku frizidera.
- Za brzo hlađenje pića.

Kako se koristi

- Pritiskajte dugme za smanjenje (br. 7 na dijagramu komandne table) uzastopno dok se ne pojavi „Logotip super hlađenja“ (br. 2)
- Kada se podesi režim super hlađenja, mašina će se oglasiti zvučnim signalom za potvrdu da je režim uključen.
- Nakon zvučnog signala poslednja temperatura zamrzivača će se pojaviti na ekranu.



U toku ovog režima:

- Ekonomični režim ne može da se izabere dok je režim super hlađenja aktivan.
- Možete da pritisnete dugme za podešavanje za povećanje temperature (br. 8) da deaktivirate režim super hlađenja.

NAPOMENA: U zavisnosti od ambijentalne temperature, režim super hlađenja će automatski biti otkazan kada frizider dostigne potrebnu temperaturu.

DEO -3: INFORMACIJE O KORIŠĆENJU

Ekonomični režim

Namena

Ušteda energije. Tokom perioda ređe upotrebe (otvaranje vrata) ili odsustva, kao u slučaju odmora, ekonomični program može da obezbedi optimalnu temperaturu uz uštedu energije.

Kako se koristi

- Pritisnite dugme za biranje režima (br. 6 na dijagramu kontrolne table), dok se ne pojavi ikonica „Ekonomični režim“ (br. 3).
- Ako ne pritisnete nijedno dugme za 1 sekundu, režim će se podesiti. Simbol ekonomičnog režima će treptati 3 puta.
- Nakon zvučnog signala u sklopu podešavanja temperature frižidera (br. 1) pojaviće se oznaka „E“.
- Simbol ekonomičnog režima i simbol E će svetleti dok je režim aktivan.



U toku ovog režima:

- Temperature frižidera se može podešavati; međutim, podešavanje se neće obaviti dok se ne otkáže režim uštede energije. Kada se otkáže ekonomični režim, aktiviraće se izabrane vrednosti podešavanja i temperatura će biti podešena.
- Režim super hlađenja se može izabrati; međutim, biranjem nekog režima momentalno se otkazuje režim uštede energije.
- Ekonomični režim se može otkazati pritiskom dugmeta (br. 6).

Režim čuvara ekrana

Namena

Ovaj režim štedi energiju isključivanjem svih sijalica kontrolne table kada panel ostane neaktivan.

Kako se koristi

- Režim čuvara ekrana se automatski aktivira nakon 30 sekundi.
- Ako pritisnete bilo koji taster dok je svetlo kontrolne table isključeno, aktuelna podešavanja mašine će se ponovo prikazati na ekranu da biste mogli da unosite izmene po želji.
- Ako ne otkázete režim čuvara ekrana ili ne pritisnete nijedan taster 30 sekundi, kontrolna tabla će ostati isključena.



Za deaktiviranje režima čuvara ekrana

- Da biste otkázali režim čuvara ekrana, prvo je potrebno da pritisnete bilo koji taster da biste aktivirali tastere i zatim pritisnite i držite dugme za biranje režima (br. 6) 3 sekunde.
- Da biste aktivirali režim čuvara ekrana, potrebno je da pritisnete dugme za režim istovremeno 3 sekunde
- Da biste ponovno aktivirali režim čuvara ekrana, pritisnite i držite dugme za biranje režima (br. 6) 3 sekunde.

Funkcija zaključavanja zbog dece

Namena

Zaključavanje zbog dece se može aktivirati sa ciljem sprečavanja unošenja svih slučajnih i nenamernih izmena u podešavanja uređaja.

Aktiviranje zaključavanja zbog dece

Pritisnite i držite dugme za biranje zaključavanja zbog dece (br. 9) 5 sekundi. Nakon biranja režima, simbol zaključavanja (br. 5) će se prikazati na ekranu.

Otkazivanje zaključavanja zbog dece

Pritisnite dugme za biranje zaključavanja zbog dece (br. 9) 5 sekundi.

Funkcija alarma za otvorena vrata

Kada se ostave otvorena vrata frižidera duže od 2 minuta, aktiviraće se zvučni signal uređaja.

Podešavanja temperature frižidera

- Korisnici zatim mogu da koriste dugme za smanjenje ili povećanje (br. 7 / br. 8) da podese temperaturu (8, 7, 6, 5, 4, 3, 2 °C i režim super hlađenja).
- Ako se aktivira režim super hlađenja ili ekonomični režim, temperatura se neće izmeniti dok se režim ne otkáže.

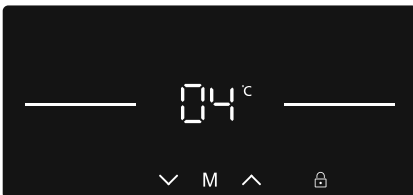
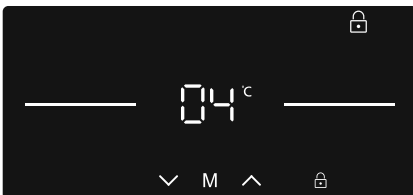

DEO -3: INFORMACIJE O KORIŠĆENJU

Preporučene vrednosti temperature za frižider

Kada se podešava	Unutrašnja temperatura (°C)
Za hlađenje frižidera pri minimalnom kapacitetu	8
Pri normalnoj upotrebi	4, 5, 6
Za hlađenje frižidera pri maksimalnom kapacitetu	2

Upozorenja u vezi sa podešavanjima temperature

- Nemojte da prelazite na druga podešavanja pre nego što završite sa ovim.
- Podešavanje temperature treba obaviti uzimajući u obzir koliko često se vrata frižidera otvaraju i zatvaraju, koliko hrane se čuva u frižideru i koja je ambijentalna temperatura u kojoj se zamrzivač nalazi.
- U zavisnosti od ambijentalne temperature, vaš frižider mora da radi bez prekida do 24 časa da bi se u potpunosti ohladio nakon što se prvi put uključi. Tokom ovog perioda nemojte često da otvarate vrata frižidera i nemojte da ga prepunjavate.
- Da bi se sprečilo oštećenje kompresora frižidera kada želite da ponovo pokrenete frižider nakon isključivanja napajanja ili povratka napajanja, postoji funkcija koja omogućava da vaš frižider počne da radi sa kašnjenjem od 5 minuta. Vaš frižider će početi da radi normalno nakon 5 minuta.
- Vaš frižider je projektovan tako da radi u opsegu ambijentalne temperature koji je naznačen u standardima u skladu sa klasom klime navedenom na informacionoj etiketi. Rad frižidera u okruženjima gde vrednosti temperature nisu u skladu sa naznačenim vrednostima nije preporučljivo zbog efikasnosti hlađenja.
- Vaš uređaj je projektovan da radi na ambijentalnim temperaturama između 16 °C i 38°C.

Klimatska klasa	Temperatura okoline °C
T	Između 16 i 43 (°C)
ST	Između 16 i 38 (°C)
N	Između 16 i 32 (°C)
SN	Između 10 i 32 (°C)

Indikator temperature

Kako bismo vam pomogli da bolje podesite svoj frižider, opremili smo ga sa indikatorom temperature koji se nalazi u najhladnijem području.

Da biste bolje čuvali hranu u svom frižideru, naročito u najhladnijem području, postarajte se da se „OK“ poruka pojavi na indikatoru temperature. Ako se „OK“ ne pojavi, to znači da podešavanje temperature nije pravilno izvršeno.

Pošto se „OK“ pojavljuje u crnoj boji, biće teško videti ovu indikaciju ako je indikator temperature slabo osvetljen. Da biste pravilno videli ovu indikaciju, treba da postoji dovoljno svetla.

Svaki put kada se podešavanje temperature aparata promeni, sačekajte stabilizaciju temperature unutar aparata pre nego što nastavite, ako je potrebno, sa novim podešavanjem temperature. Molimo vas da promenite poziciju podešavanja temperature aparata progresivno i da sačekate najmanje 12 sati pre nego što započnete novu proveru i potencijalnu promenu.

NAPOMENA: Nakon ponovljenih otvaranja (ili produženih otvaranja) vrata ili nakon stavljanja sveže hrane u aparat, normalno je da se „OK“ indikator ne pojavi na indikatoru podešavanja temperature. Ako postoji abnormalni kristali od leda koji su se sakupili (donji zid aparata) na odeljku isparivača frižidera (prenatran aparat, visoka temperatura u sobi, česta otvaranja vrata), podesite uređaj za podešavanje temperature na manju poziciju dok se periodi isključenja kompresora opet ne vrate.

Stavljanje hrane u najhladnije područje frižidera



Vaša hrana će se bolje čuvati ako je stavite u najodgovarajuće područje za hlađenje. Najhladnije područje je baš iznad donjeg odeljka.

Sledeći simbol označava najhladnije područje vašeg frižidera.

Da bi postojala niska temperatura u ovom području, postarajte se da se polica nalazi pri istom nivou kao ovaj simbol, kao što je prikazano na slici.

Gornja granica najhladnijeg područja je navedena od strane niže strane nalepnice (glava strelice). Najhladnije područje gornje police mora da bude pri istom nivou sa glavom strelice. Najhladnije područje je ispod ovog nivoa.

Pošto ove police mogu da se uklone, postarajte se da uvek budu pri istom nivou sa ovim ograničenjima zone opisanim na nalepnici kako biste garantovali temperature u ovoj području.

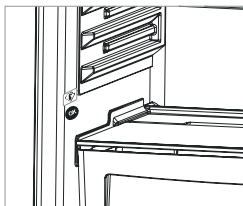

DEO -3: INFORMACIJE O KORIŠĆENJU

Dodaci

Rashladna polica (Kod nekih modela)

Držanje hrane u rashladnom odeljku umesto u odeljku zamrzivača ili frižidera omogućava hrani da duže zadrži svežinu i aromu, čuvajući njen svež izgled. Kada rashladni poslužavnik postane prljav, uklonite ga i operite vodom.

(Voda se zamrzava na 0 °C, ali hrana koja sadrži soli ili šećer zamrzava na nižoj temperaturi)

Obično ljudi koriste rashladni odeljak za sirovu ribu, lagano ukiseljenu hranu, pirinač itd...

Nemojte stavljati hranu koju želite zamrznuti ili poslužavnik za led da biste pravili led.

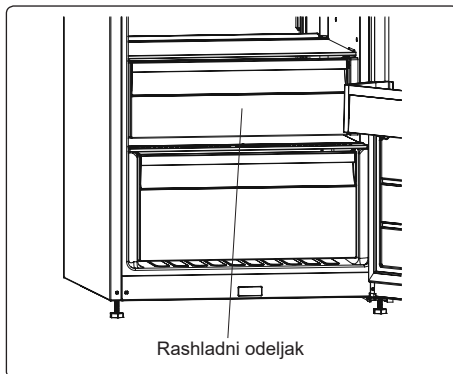

Funkcija kontrole vlažnosti

Kada je funkcija kontrole vlažnosti u zatvorenom položaju, omogućava da se sveže voće i povrće skladišti tokom dužeg vremena.

U slučaju da je odeljak za voće i povrće u potpunosti pun, potrebno je otvoriti otvore za ventilaciju. Na taj način vazduh u odeljku za voće i povrće i nivo vlažnosti će biti kontrolisani i svežina će biti produžena.

Ako primetite bilo kakve znake kondenzacije na staklenoj polici, funkcija kontrole vlažnosti treba da se prebaci u otvoreni položaj.

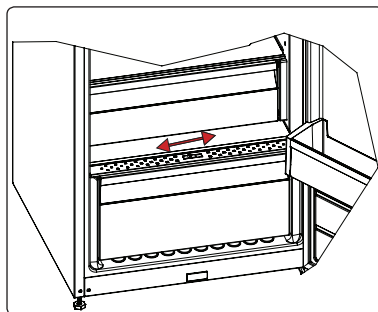

Podesiva polica u vratima (Adapti-Lift) (Kod nekih modela)

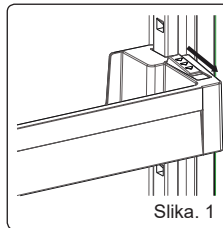

Šest različitih podešavanja visine mogu se obaviti da bi se dobio prostor za čuvanje koji vam je potreban putem podesive police u vratima.

Da biste promenili položaj podesive police u vratima;

Držite dno police i povucite dugmad na strani police u vratima u pravcu strelice (sl 1).

Postavite policu u vratima na visinu koja vam je potrebna pomeranjem police nadole ili nagore. Nakon postizanja željenog položaja za policu u vratima, pustite dugmad na strani police vrata (sl. 2) Pre otpuštanja police u vratima pomerite je nagore i nadole da biste potvrdili da je policu fiksirana.

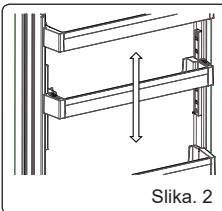

Beleška: Pre nego što stavite predmete na pokretnu policu u vratima, morate da držite policu za dno. U suprotnom, policu u vratima može ispasti sa šina zbog težine. Može doći do oštećenja police u vratima ili šina.

Podesiva staklena polica (Adapti-Shelf)

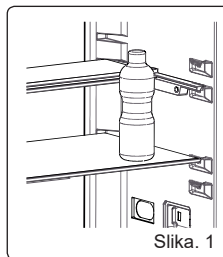

Mehanizam podesive staklene police omogućava veći prostor za čuvanje uz jednostavno pomeranje. Da biste pokrili staklenu policu, gurnite je.

Možete da stavite hranu po želji na dobijeni dodatni prostor. Da biste vratili policu u početni položaj, povucite je ka sebi.

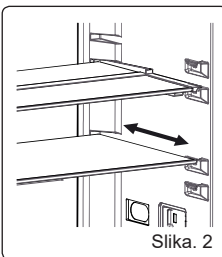

Vizuelni i tekstualni opisi u odeljku sa priborom se mogu razlikovati prema modelu vašeg uređaja.

CHAPTER -3: USING YOUR FRIDGE

Ciscenje

- Isključite uređaj sa mreže pre ciscenja
- Prilikom ciscenja ne sipajte vodu u uređaj
- Frizider treba čistiti periodično upotrebljavajući sodu bikarbonu i mlaku vodu
- Ladicice čistiti posebno sa vodom i sapunom i nikako u masini za pranje
- Ne koristite abrazivne proizvode, detergente i slično. Posle pranja isperite čistom vodom i pazljivo osusite.
- Kondenzator bi trebalo čistiti najmanje dva puta godišnje da bi ste poboljšali performanse uređaja.

Postarajte se da utikač vašeg frižidera bude isključen tokom čišćenja.

Zamena LED lampe

Ako vaš frižider poseduje LED lampu, obratite se korisničkoj službi jer nju treba da zameni isključivo ovlašćeno osoblje.

DEO -4: STAVLJANJE HRANE

- Da biste smanjili vlažnost nikada ne ostavljajte tečnost u nezatvornim posudama. Led se najcesce pojavljuje u najhladnijim delovima isparivaca i vremenom morate sve cesce da odmrzavate uređaj.
- Nikada ne ostavljajte toplu hranu u uređaj. Toplu hranu treba ohladiti na sobnoj temperaturi.
- Rasporedite hranu tako da ne dodiruje zadnji zid uređaja da ne bi mogla da se zaleđi. Ne otvarajte cesto vrata uređaja.
- U uređaj mozete staviti meso i ociscenu ribu (upakovanu u plasticnu ambalazu) koju cete iskoristiti za dan dva.
- U odeljak mozete staviti voce i povrce neupakovano.

DEO -5: PROMENA POLOŽAJA VRATA

- Nije moguće promeniti smer otvaranja vrata frižidera ko su ručke na vratima postavljene na prednjoj površini vrata.
- Moguće je promeniti smer otvaranja vrata na modelima bez drške.
- Ako se smer otvaranja vrata na vašem frižideru može promeniti, treba da kontaktirate najbliži ovlašćeni servis da biste promenili smer otvaranja vrata.

DEO -6: STA UCINITI PRE NEGO STO POZOVETE SERVIS

Upozorenja za kontrolu:

Ako temperature frižidera nisu na odgovarajućem nivou ili ako postoji problem, vaš frižider će vas upozoriti. Upozorenja se naznačavaju šiframa za upozorenja na indikatorima odeljka frižidera na panelu indikatora.

TIP GREŠKE	ZNAČENJE	ZAŠTO	ŠTA URADITI
E01	Upozorenje senzora		Pozovite servis što je pre moguće.
E02	Upozorenje senzora		Pozovite servis što je pre moguće.
E03	Upozorenje senzora		Pozovite servis što je pre moguće.
E06	Upozorenje senzora		Pozovite servis što je pre moguće.
E07	Upozorenje senzora		Pozovite servis što je pre moguće.
E08	Upozorenje zbog niskog napona	Snaga električne energije uređaja je spala na vrednost ispod 170 W.	- To nije kvar uređaja, ova greška pomaže u sprečavanju oštećenja kompresora. - Napon mora da se poveća i vrati na prethodne neophodne nivoe Ako se ovo upozorenje ne otkloni, neophodno je obratiti se ovlašćenom tehničaru.

DEO -6: STA UCINITI PRE NEGO STO POZOVETE SERVIS

TIP GREŠKE	ZNAČENJE	ZAŠTO	ŠTA URADITI
E10	Odeljak zamrzivača nije dovoljno hladan	Do toga najčešće dolazi nakon: - dugoročnog kvara strujnog napajanja; - ostavljanja vruće hrane u frižideru.	<ol style="list-style-type: none"> 1. Podesite temperaturu frižidera na nižu vrednost ili podesite super hlađenje. Time bi trebalo da se ukloni kod greške nakon što se dostigne neophodna temperatura. Držite vrata zatvorena da poboljšate utrošak vremena za dostizanje ispravne temperature. 2. Ispraznite prednju zonu sa otvorima za kanale za vazduh i izbegavajte da stavljate hranu blizu senzora. <p>Ako se ovo upozorenje ne otkloni, neophodno je obratiti se ovlašćenom tehničaru.</p>
E11	Odeljak frižidera je previše hladan	Razno	<ol style="list-style-type: none"> 1. Proverite da li je režim super hlađenja aktiviran 2. Smanjite temperaturu odeljka frižidera 3. Proverite da li su ventili prohodni i bez začepljenja <p>Ako se ovo upozorenje ne otkloni, neophodno je obratiti se ovlašćenom tehničaru.</p>

Ako uređaj ne funkcioniše:

Proverite:

- Da li je nestalo struje?
- Da li je utikač pravilno priključen na utičnicu?
- Da li je pregoreo osigurač utičnice na koju je priključen utikač ili glavni osigurač?
- Postoji li bilo kakav kvar na utičnici? Da biste ovo proverili, priključite svoj frižider na utičnicu za koju ste sigurni da radi.

Ako uređaj slabo radi:

Proverite:

- Da li je podešavanje temperature odgovarajuće?
- Da li se vrata frižidera često otvaraju i ostavljaju otvorena duže vreme?
- Da li se vrata frižidera pravilno zatvaraju?
- Da li ste stavili posudu ili hranu na frižider tako da je u kontaktu sa zadnjim zidom frižidera i sprečava cirkulaciju vazduha?
- Da li je vaš frižider prekomerno popunjen?
- Da li postoji odgovarajuća razdaljina između frižidera i zadnjeg i bočnih zidova?
- Da li je ambijentalna temperatura u opsegu vrednosti naznačenih u priručniku za korišćenje?

Normalna buka;

Zvuk pucketanja (pucketanje leda):

- Tokom automatskog odmrzavanja.
- Kada se uređaj hladi ili zagreva (usled širenja materijala uređaja).

Kratko pucketanje: Čuje se kada termostatski uključuje ili isključuje kompresor.

Buka kompresora (normalna buka motora): Buka znači da kompresor radi normalno. Kompresor može da izazove više buke tokom kraćeg perioda kada se aktivira.

Buka slična mehurićima i prskanju: Ovu buku izaziva protok gasa za hlađenje u cevima sistema.

Buka slična toku vode: Normalna buka protoka vode do odeljka za isparavanje tokom odmrzavanja. Ova buka se može čuti tokom odmrzavanja.

Buka usled protoka vazduha (normalna buka ventilatora): Ova buka se može čuti u frižideru sa tehnologijom No-Frost tokom normalnog rada sistema usled cirkulacije vazduha.

Ako se vlažnost nagomila u frižideru;

- Da li je hrana zapakovana ispravno? Da li su posude bile suve pre ubacivanja u frižider?
- Da li se vrata frižidera otvaraju često? Vlažnost iz prostorije ulazi u frižider kada se vrata otvore. Nagomilavanje vlažnosti biće brže ako češće otvarate vrata, naročito ako je vlažnost u prostoriji visoka.

DEO -6: STA UCINITI PRE NEGO STO POZOVETE SERVIS

Ako se vrata ne otvaraju i zatvaraju pravilno;

- Da li pakovanja hrane sprečavaju zatvaranje vrata?
- Da li su odeljci u vratima, police i fioke postavljeni pravilno?
- Da li su zaptivači vrata polomljeni ili pokidani?
- Da li se vaš frižider nalazi na ravnoj površini?

Ako su ivice frižidera sa kojima vrata dolaze u kontakt topli;

Naročito leti (toplo vreme), površine spoja se mogu zagrejati usled rada kompresora i to je normalno.

Ako ima vode na dnu uređaja

Proverite:

Da li je ispust za vodu zapusen.

Ako se pojavi kapanje;

Proverite;

- Da li je slavina dobro montirana.
- Da li su zaptivači na slavini dobro montirani.

Preporuke

- Da biste potpuno zaustavili uređaj, isključite ga iz glavne utičnice (radi čišćenja i kada su vrata ostavljena otvorena)

Preporuke

- Ukoliko problem još postoji nakon što ste uradili sve što je opisano iznad, molimo obratiti se najbližem servisu.
- Ukoliko nećete koristiti frižider tokom dužeg perioda (na pr. Tokom godišnjeg odmora), isključite ga iz struje. Počistite frižider kao što je opisano u Deo 4 I ostavite vrata otvorena da biste sprečili vlagu i loš miris.
- Uređaj koji ste kupili namenjen je domaćoj upotrebi I može se jedino koristiti kod kuće i za navedene svrhe. Nije pogodan za komercijalne ili opšte svrhe. Ukoliko mušterija koristi proizvod na način koji nije u skladu sa ovim odlikama, naglasujemo da proizvođač I trgovac neće biti odgovorni za bilo koji popravak ili kvar tokom perioda garancije.

DEO -7: SAVETI ZA UŠTEDU ENERGIJE

1. Neka hrana uvek bude ohlađena pre nego što se stavi u uređaj.
2. Otkrivajte hranu u odeljku frižidera; to pomaže da se očuva energija.

Vsebina

1. POGlavJE: SPLOŠNA OPOZORILA	132
2. POGlavJE: VAŠ HLADILNIK	135
3. POGlavJE: UPORABA HLADILNIKA	137
4. POGlavJE: VODIČ ZA SHRANJEVANJE HRANE	141
5. POGlavJE: OBRAČANJE VRAT	141
6. POGlavJE: ODPRAVLJANJE NAPAKe	141
7. POGlavJE: NASVETI ZA VARČEVANJE Z ENERGIJO	143

Vaš hladilnik ustreza trenutnim varnostnim zahtevam. Nepravilna uporaba lahko pripelje do poškodb in materialne škode. Da se izognete tveganju poškodb, pozorno preverite ta navodila pred prvo uporabo hladilnika. Vsebuje pomembne varnostne napotke k namestitvi, varnosti, uporabi in vzdrževanju vašega hladilnika. Priročnik shranite za nadaljnjo uporabo.

1. POGlavJE: SPLOŠNA OPOZORILA



OPOZORILO: Prezračevalne odprtine hladilnika ne smejo biti ovirane.



OPOZORILO: Za pospeševanje odtajevanja ne uporabljajte mehanskih naprav ali drugih načinov.



OPOZORILO: V hladilniku ne uporabljajte drugih elektronskih naprav.



OPOZORILO: Ne poškodujte vezja hladilnega sredstva.

OPOZORILO: Da se izognete poškodbam ali škodi, morate napravo namestiti v skladu z navodili proizvajalca.

OPOZORILO: Pri namestitvi naprave se prepričajte, da napajalni kabel ni zataknjen ali poškodovan.

OPOZORILO: Na zadnji del naprave na nameščajte več prenosnih vtičnic ali prenosnih virov napajanja.



Simbol ISO 7010 W021

Opozorilo: Nevarnost požara/vnetljivi materiali



Manjše količine hladilnega sredstva, ki je uporabljen v tem hladilniku, je okolju prijazno sredstvo R600a (izobuten), ki je vnetljivo in eksplozivno, če ga vžgete v zaprtem okolju.

- * Med prenašanjem in postavljanjem hladilnika ne poškodujte vezja hladilnega plina.
- * V bližini hladilnika ne shranjujte posod z vnetljivimi materiali, kot so pločevinke s sprejem ali kartuše za polnjenje gasilnih aparatov.
- * Ta naprava je namenjena uporabi v gospodinjstvih in podobnih okoljih, kot so:
 - kuhinjske površine v prodajalnah, pisarnah in drugih delovnih okoljih,
 - kmečke hiše in hoteli, moteli in druga stanovanjska okolja,
 - prostori za spanje in zajtrkovanje,
 - v gostinstvu in podobnimi s prodajo nepovezanimi načini uporabe.
- * Vaš hladilnik potrebuje napajanje 220-240 V, 50 Hz. Ne uporabljajte drugih vrst napajanja. Preden povežete vaš hladilnik se prepričajte, da podatki na podatkovni plošči

1. POGlavJE: SPLOŠNA OPOZORILA

(napetost in priključena obremenitev) ustrezajo priključku z električno energijo. Če ste v dvomih, stopite v stik z usposobljenim električarjem)

- * Uporaba te naprave ni namenjena otrokom, mlajšim od 8 let, in osebam z zmanjšanimi fizičnimi, senzoričnimi in mentalnimi zmožnostmi ali z nezadostnimi izkušnjami in znanjem o pravilni uporabi, razen če te osebe niso bile ustrezno podučene s strani odgovornega in zato razumejo možno tveganje. Otroci se ne smejo igrati z napravo Čiščenje in vzdrževanje s strani otrok brez nadzora ni dovoljeno.
- * Poškodovan napajalni kabel/vtič lahko povzroči požar ali električni udar. Poškodovani deli morajo biti zamenjani, to pa naj stori le usposobljeno osebje.
- * Ta naprava ni namenjena za uporabo na višini, ki presega 2000 m.

1. POGlavJE: VARNOSTNI NAPOTKI

Odlaganje

- Vsi uporabljeni materiali in embalaža so okolju prijazni in razgradljivi. Embalažo odložite na okolju prijazen način. Za več podrobnosti se obrnite na lokalne oblasti.
- Ko želite odložiti napravo, prerežite električni kabel in uničite vtič ter kable. Onemogočite zaph vrat, da preprečite, da bi se vanj ujeli otroci.
- Odrezan vtičač, vstavljen v 16 A vtič, predstavlja resno nevarnost (električni udar). Zagotoviti morate, da je odrezan vtičač varno odstranjen.

Odlaganje odslužene naprave



Ta simbol na izdelku ali embalaži označuje, da s tem izdelkom ni dovoljeno ravnati kot z običajnimi gospodinjstvi odpadki. Lahko ga odpeljete na ustrezno zbirno mesto za predelavo električne in elektronske opreme. Recikliranje materialov bo pomagalo pri ohranjanju naravnih virov. Za podrobnejše informacije o odstranjevanju tega izdelka se obrnite na lokalne oblasti, pristojne za odstranjevanje odpadkov ali trgovino, v kateri ste kupili izdelek.

Posvetujte se z lokalnimi oblastmi o recikliranju odpadnih elektronskih naprav in elektronske opreme.

Opombe:

- Pred začetkom uporabe naprave pazno preberite navodila za uporabo. Ne prevzemamo odgovornosti za škodo zaradi zlorabe.
- Upoštevajte vsa navodila na vaši napravi in navodilih za uporabo, ki ga hranite na varnem mestu, da lahko razrešite težave, do katerih lahko pride v prihodnosti.
- Ta naprava je namenjena uporabi v domovih in jo lahko uporabljate le v domačih okoljih v določene namene. Ni primerna za splošno ali komercialno uporabo. Tovrstna uporaba bo izničila garancijo naprave in naša družba ne bo odgovorna za mogoče izgube.
- Ta naprava je namenjena hišni uporabi in je primerna samo za hlajenje/hranjenje hrane. Ni primerna za komercialno ali splošno uporabo in/ali za hranjenje drugih snovi razen hrane. Naša družba ne odgovarja za izgube v drugih primerih.

Varnostna opozorila



- Vašega hladilnika ne povežite z električnim vtičem s podaljševalnimi kablji.
- Ne uporabljajte potovalnega adapterja.
- Poškodovan napajalni kabel/vtič lahko povzroči požar ali električni udar. Poškodovani deli morajo biti zamenjani, to pa naj stori le usposobljeno osebje.
- Prekomerno zvijanje napajalnega kabla ni dopustno.
- Nikoli se ne dotikajte napajalnega kabla/vtiča z mokrimi rokami, saj lahko povzročite kratek stik in električni udar.

Distančnik

- Ko so vrata hladilnika zaprta, pride do vakuuma. Pred ponovnim odpiranjem počakajte 1 minuto.
- Ta možnost pride v poštev za enostavno odpiranje vrat. Na ta način bo okoli tega področja nastalo le malo kondenza.

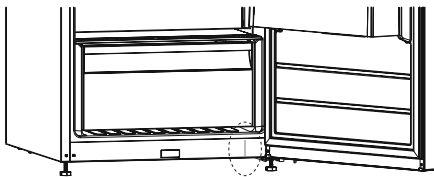

Informacije o namestitvi

Preden razpakirate in začnete upravljati vaš hladilnik si vzemite čas in spoznajte sledeče.

- Ne postavljajte ga na neposredno sončno svetlobo in v bližino virov toplote, kot je radiator.
- Vaša naprava mora biti vsaj 50 cm oddaljena od štedilnikov, plinskih pečic in drugih grelnikov, od električnih pečic naj bo oddaljena vsaj 5 cm.
- Hladilnika ne izpostavljajte vlagi ali dežju.
- Vaš hladilnik naj bo postavljen vsaj 20 mm od drugega zamrzovalnika.
- Na vrhu hladilnika pustite vsaj 150 mm prostora. Na vrh hladilnika ne polagajte ničesar.
- Za varno delovanje je pomembno, da je vaš hladilnik postavljen varno in uravnoteženo. S prilagodljivimi nogicami lahko prilagodite raven vašega hladilnika. Preden vanj vstavite hrano, se prepričajte, da ravno stoji.
- Priporočamo, da pred uporabo obrišete police in pladnje s krpo, namočeno v toplo vodo, zmešano s čajno žličko sode bikarbone. Po čiščenju izperite s toplo vodo in posušite.
- Namestite s plastičnimi distančnimi vodili, ki jih lahko najdete na zadnji strani naprave. Obrnite za 90 stopinj (kot prikazuje diagram). Tako se kondenzator ne more dotakniti stene.
- Hladilnik postavite ob steno v oddaljenosti vsaj 75 mm.

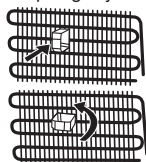

Pred uporabo hladilnika



- Pred nastavitvijo hladilnika preverite, če je poškodovan. Ne nameščajte ali uporabljajte vašega hladilnika, če je poškodovan.
- Ko prvič uporabljate hladilnik, naj bo ta v pokončnem položaju vsaj 3 ure, preden ga vklopite v električno omrežje. S tem boste omogočili učinkovito delovanje in preprečili poškodbe kompresorja.
- Pri prvi uporabi hladilnika lahko pride do manjše količine vonjav. To je povsem običajno in bo izginilo z ohlajanjem hladilnika.

2. POGLAVJE: VAŠ HLADILNIK

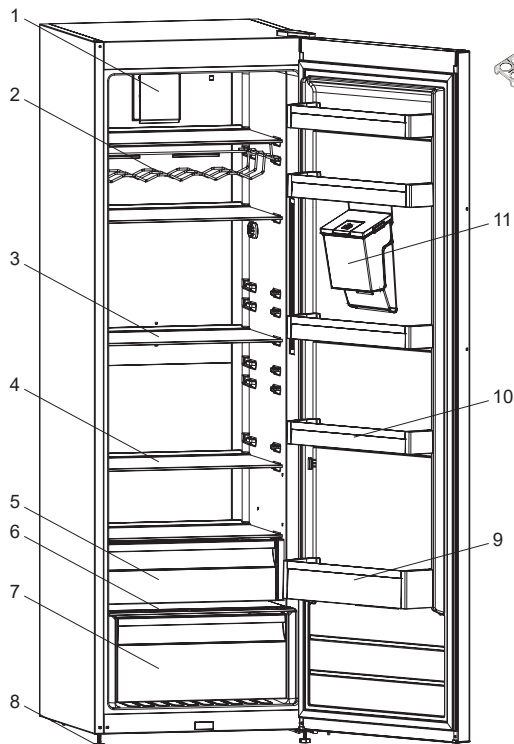

Predal za jajca

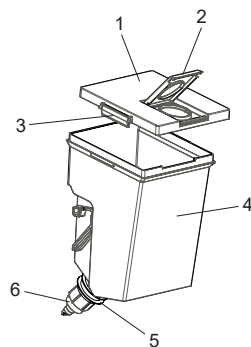

Skupina rezervoarja za vodo

- 1) Pokrov rezervoarja
- 2) Zgornji pokrov rezervoarja za vodo
- 3) Stranski zaklepni pokrovi
- 4) Rezervoar za vodo
- 5) Obroček tesnila
- 6) Podrobnosti pipe

- 1) Turbo ventilator*
- 2) Stojalo za vino *
- 3) Police hladilnika
- 4) Police hladilnika
- 5) Predel hladilnika *
- 6) Pokrov predala svežine
- 7) Predal svežine
- 8) Noge za izravnavanje
- 9) Polica za steklenice
- 10) Vratne police / Adapti-Lift vratna polica *
- 11) Rezervoar za vodo *

* pri nekaterih modelih

Ta slika je ustvarjena za prikaz različnih delov in pripomočkov naprave. Deli se glede na model naprave lahko razlikujejo.

2. POGLAVJE: VAŠ HLADILNIK

Sprednja skupina dozirnika vode

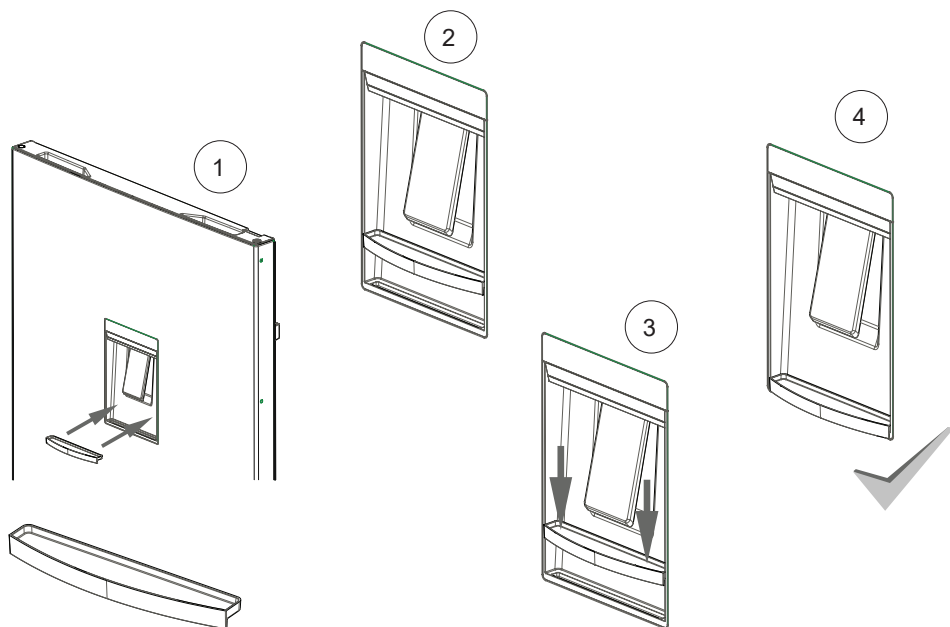
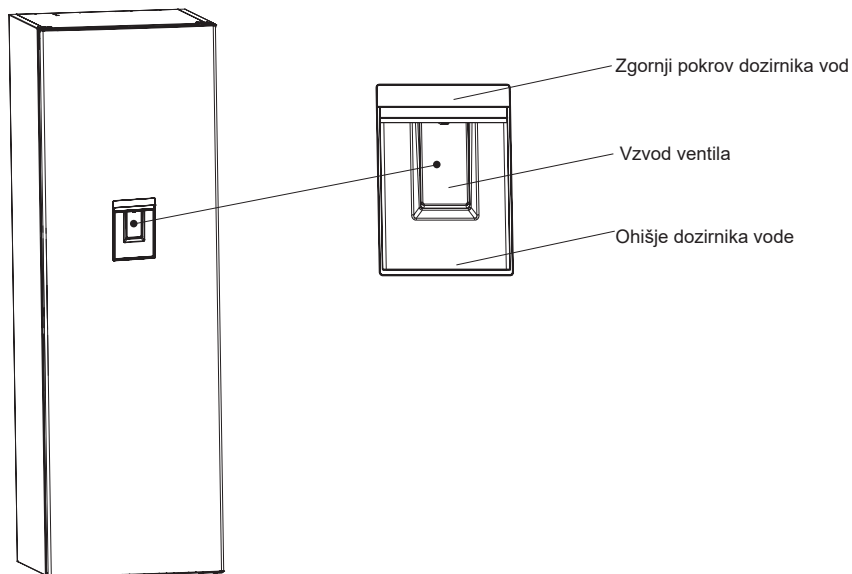

3. POGLAVJE: UPORABA HLADILNIKA

Informacije o tehnologiji No-Frost

Hladilniki No-Frost se razlikujejo od drugih statičnih hladilnikov v načinu delovanja.

V običajnih hladilnikih vlaga, ki vstopa v hladilnik zaradi odpiranja vrat in vlaga v živilih povzročata nabiranje ledu na zadnjem delu zračne cevi. Za odmrzovanje nastalega ledu in ledu na zadnji strani zračne cevi morate občasno izklopiti hladilnik, hrano v zamrzovalniku pa začasno shraniti v ločeni ohlajeni prostor. Pri hladilnikih No-Frost pa je to povsem drugače. Suh in hladen zrak se homogeno in enakomerno z več točk preko ventilatorja vpihuje v predel hladilnika. Hladen zrak, ki se razprši homogeno in enakomerno med policami, hladi vsa živila enakomerno ter preprečuje nastajanje vlage in zamrzovanje. Zato vam zmogljivi in elegantni hladilniki No-Frost omogočajo tudi enostavno uporabo.

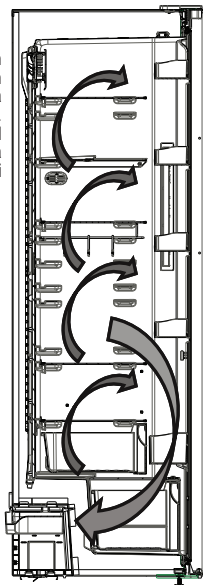

Zaslon in nadzorna plošča

Uporaba nadzorne plošče

1. Nastavitev temperature hladilnika
2. Indikator načina super hlajenja
3. Indikator varčnega načina
4. Indikatorska lučka alarma
5. Indikator načina za varnostni zaklep
6. Izbirnik načina
7. Zmanjšaj vrednost
8. Povečaj vrednost
9. Izbirnik za varnostni zaklep

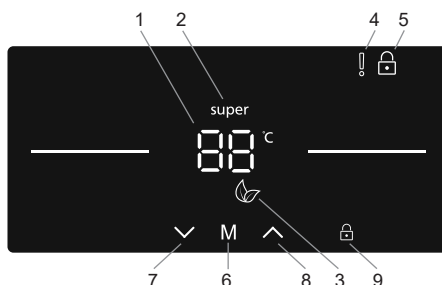

Delovanje vašega hladilnika

Način super hlajenja

Namen

- Hlajenje in shranjevanje velike količine hrane v predelu hladilnika
- Hitro ohlajanje pijač

Kako ga uporabljati

- Pritiskajte gumb za zmanjševanje vrednosti (#7 na diagramu nadzorne plošče), dokler se ne prikaže logotip »Super hlajenje« (#2).
- Ko nastavite način Super hlajenje, boste zaslišali pisk, ki potrjuje vklop tega načina.
- Po pisku se bo na zaslonu prikazala zadnja temperatura hladilnika.



Med delovanjem v tem načinu:

- Varčnega načina ni mogoče izbrati, ko je aktivno super hlajenje.
- Za deaktivacijo načina super hlajenja lahko pritisnete gumb za povečanje temperaturnih nastavitev (#8).

OPOMBA: Glede na temperaturo okolja bo način super hlajenja samodejno prekinjen v trenutku, ko bo hladilnik dosegel izbrano temperaturo.

3. POGLAVJE: UPORABA HLADILNIKA

Varčni način

Namen

Varčevanje z energijo. V obdobjih manj pogoste uporabe (odpiranje vrat) ali odsotnosti, npr. počitnic, zagotavlja varčni način optimalno temperaturo in hkrati varčuje z energijo.

Kako ga uporabljati

- Pritisčajte gumb za izbor načina (#6 na diagramu nadzorne plošče), dokler se ne prikaže ikona »Varčni način« (#3).
- Če 1 sekundo ne pritisnete nobenega gumba, bo način nastavljen. Simbol za varčni način bo trikrat utripnil.
- Po pisku bo pri nastavitvi temperature hladilnika (#1) prikazana črka E.
- Simbol za varčni način in črka E svetita, dokler se način ne zaključí.



Med delovanjem v tem načinu:

- Temperaturo hladilnika je mogoče nastaviti, vendar pa temperatura ne bo nastavljena, dokler varčnega načina ne preključite. Ko varčni način preključite, se izbrane vrednosti nastavitve aktivirajo in temperatura je nastavljena.
- Izberete lahko način super hlajenja, vendar s tem nemudoma preključite varčni način.
- Varčni način lahko preključite s pritiskom gumba (#6).

Način ohranjevalnika zaslona

Namen

Ta način prihrani energijo, tako da izključi osvetlitev nadzorne plošče, če ni aktivna.

Kako ga uporabljati

- Način ohranjevalnika zaslona bo samodejno aktiviran po 30 sekundah.
- Če medtem ko so luči nadzorne plošče ugasnjene, pritisnete katero koli tipko, se bodo na zaslonu ponovno prikazale trenutne nastavitve naprave in boste lahko opravili željeno spremembo.
- Če v 30 sekundah ne preključite načina ohranjevalnika zaslona oziroma ne pritisnete nobenega drugega gumba, bodo luči nadzorne plošče ostale ugasnjene.



Izklop načina ohranjevalnika zaslona

- Za preklic načina ohranjevalnika zaslona morate za aktivacijo tipk najprej pritisniti katero koli tipko, nato pa pritisniti v 3 sekunde držite gumb za izbor načina (#6).
- Za aktivacijo načina ohranjevalnika zaslona morate hkrati za 3 sekunde pritisniti gumb za izbor načina.
- Za ponovni vklop načina ohranjevalnika zaslona pritisnite in 3 sekunde držite gumb za izbor načina (#6).

Funkcija varnostnega zaklepa

Namen

Varnostni zaklep je mogoče aktivirati, da preprečite neželene ali nenamerne spremembe nastavitve naprave.

Vklop varnostnega zaklepa

Pritisnite in 5 sekund držite gumb za izbor varnostnega zaklepa (#9). Ko ste izbrali način, se bo na zaslonu pojavil simbol zaklepa (#5).

Preklic varnostnega zaklepa

Pritisnite in 5 sekund držite gumb za izbor varnostnega zaklepa (#9).

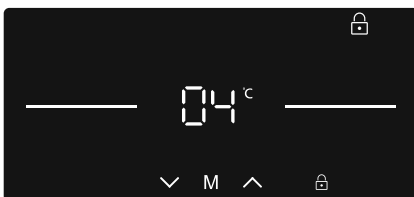

Alarm odprtih vrat

Če so vrata hladilnika odprta več kot 2 minuti, bo naprava zapiskala.

Nastavitve temperature hladilnika

- Uporabniki lahko z gumbom za znižanje ali zvišanje (#7/#8) nastavijo temperaturo (8, 7, 6, 5, 4, 3, 2 °C in način super hlajenja).
- Če je aktiviran način super hlajenja ali varčni način, se temperatura ne bo spremenila, dokler tega načina ne preključite.

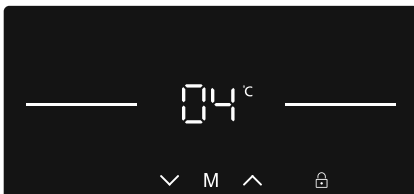

3. POGLAVJE: UPORABA HLADILNIKA

Priporočene temperature za hladilnik

Kdaj ga nastaviti	Notranja temperatura (°C)
Za hlajenje hladilnika pri najnižji zmogljivosti	8
Pri običajni uporabi	4, 5, 6
Za hlajenje hladilnika pri najvišji zmogljivosti	2

Opozorila za temperaturne nastavitve

- Okoljska temperatura, temperatura sveže shranjene hrane in pogostnost odpiranja vrat vpliva na temperaturo v predelu hladilnika. Po želji spremenite nastavitve temperature.
- Delovanje hladilnika v okoljih s temperaturo, nižjo od 10 °C, ni priporočeno.
- Temperaturo nastavite glede na to, kako pogosto odpirate in zapirate vrata hladilnika, koliko hrane je v hladilniku in postavitev ter okolje, v katerem deluje.
- Priporočamo, da hladilnik pred prvo uporabo pustite neprekinjeno delovati 24 ur, da zagotovite, da je popolnoma ohlajen. V tem času ne odpirajte vrat hladilnika in ne vstavljajte hrane.
- Vaš hladilnik ima vgrajeno funkcijo 5-minutnega zamika, ki preprečuje poškodbe kompresorja. Ko hladilnik priključite v napajanje, bo po 5 minutah deloval normalno.
- Vaš hladilnik je zasnovan za delovanje v okoljskih temperaturnih intervalih, navedenih med standardi, glede na klimatski razred na nalepki s podatki. Osvetujemo uporabo hladilnika v okoljih, ki niso znotraj teh intervalov glede na učinkovitost hlajenja.
- Ta naprava je zasnovana za uporabo v okoljski temperaturi med 16°C - 38°C.

Klimatski razred	Okoljska temperatura °C
T	Med 16 in 43 (°C)
ST	Med 16 in 38 (°C)
N	Med 16 in 32 (°C)
SN	Med 10 in 32 (°C)

Temperaturni indikator

Za pomoč pri boljši nastavitvi hladilnika smo ga opremili s temperaturnim indikatorjem, ki se nahaja na najhladnejšem mestu.

Če želite doseči boljše shranjevanje hrane v hladilniku, zlasti v hladnejših območjih, se prepričajte, da se sporočilo "OK" pojavi na temperaturnem indikatorju. Če se « OK » ne pojavi, temperatura ni bila pravilno nastavljena.

Morda boste indikator težko videlo, zato naj bo primerno osvetljen. Po vsaki spremembi naprave za nastavitve temperature počakajte, da se notranja temperatura stabilizira, preden nadaljujete z novo nastavitvijo temperature po potrebi. Postopoma spremenite položaj naprave za nastavitve temperature in počakajte vsaj 12 ur, preden začnete nov preskus in spremembo.

OPOMBA: Po večkratnih odpiranjih (ali daljšem delovanju z odprtimi vrati) vrat ali po vstavljanju sveže hrane v hladilnik je običajno, da se indikator "OK" ne pojavi na indikatorju nastavitve temperature. Če se nabere večja količina ledenih kristalov (na spodnji steni naprave) v predelu hladilnika, uparjalniku (preobremenjena naprava, visoka temperatura prostora, pogosto odpiranje vrat), nastavite temperaturno napravo na nižjo stopnjo, dokler ponovno ne pride do obdobja z izključenim kompresorjem.

Hrano hranite v najhladnejših predelih hladilnika.



Vaša hrana bo hranjena bolje, če jo postavite v najustreznejši predel hlajenja. Najhladnejši predel je tik nad predalom svežine.

Sledeči simbol prikazuje najhladnejše območje hladilnika.

Da zagotovite nizko temperaturo tega predela, se prepričajte, da je polica na nivoju tega simbola kot prikazuje slika.

Zgornja meja najhladnejšega območja je prikazana ob spodnji strani nalepke (glava pušnice). Zgornja polica najhladnejšega območja mora biti na istem nivoju kot glava pušnice. Najhladnejše območje je pod tem nivojem.

Ker te police lahko odstranite, naj bodo vedno na istem nivoju kot meje območjih, opisane na nalepkah, da je temperatura na teh območjih zagotovljena.

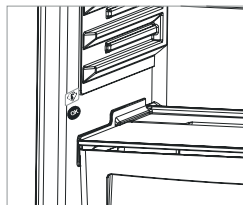

3. POGLAVJE: UPORABA HLADILNIKA

Pripomočki

Polica zgornjega hladilnika (pri nekaterih modelih)

Če hranite hrano v tem predelu namesto v zamrzovalniku ali spodnjem hladilniku, bo hrana zadržala svežino in okus dlje, obenem pa bo ohranila svež izgled. Ko je ta predel umazan, ga odstranite in očistite z vodo.

(Voda zamrzne pri 0 °C, vendar hrana, ki vsebuje sol ali sladkor, zamrzne pri nižjih temperaturah)

Običajno se zgornji predel hladilnika uporablja za hranjenje surove ribe, riža ipd.

Ne vstavljajte hrane, ki jo želite zamrzniti ali pladnjev za led.

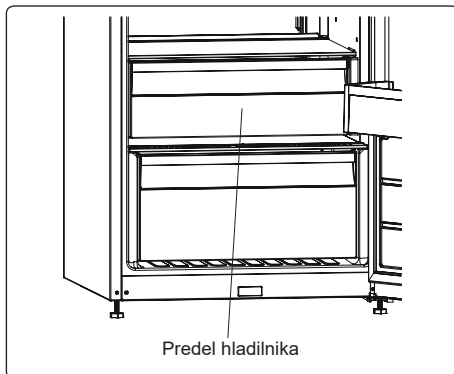

Krmilnik vlažnosti

Krmilnik vlažnosti v zaprtem položaju omogoča daljše hranjenje svežega sadja in zelenjave.

Če je predal popolnoma poln, odprite skalo svežine pred njim. Na ta način bo kontroliran zrak v predalu svežine in raven vlage, zato bo izboljšana zmogljivost.

Če na steklenih policah vidite znake kondenza, morate krmilnik vlažnosti premakniti v bolj odprt položaj.

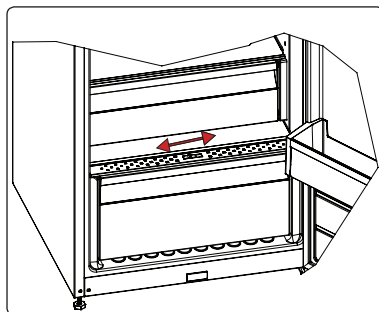

Adapti-Lift vratna polica (pri nekaterih modelih)

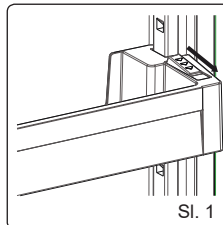

Šest različnih nastavitev višine z Adapti-Lift police, ki omogočajo potreben prostor za shranjevanje.

Če želite spremeniti položaj Adapti-Lift police; držite spodnji del police in povlecite gumba na strani vratne police v smer puščice (sl. 1).

Premikajte vratno polico gor in dol in jo namestite na želeno višino.

Ko dosežete želeno višino vratne police, spustite gumba na strani vratne police (sl. 2). Preden spustite vratno polico jo premaknite gor in dol in se prepričate, da je pritrjena.

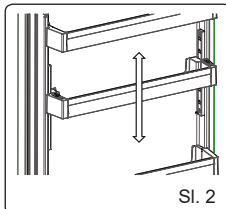

Opomba: Preden obremenite premikajočo vratno polico, držite polico tako, da podpirate dno. V nasprotnem primeru lahko vratna polica zaradi teže pade z nastavkov. Lahko pride do okvare vratne police ali nastavkov.

Adapti-Shelf (pri nekaterih modelih)

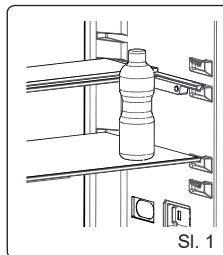

Mehanizem Adapti-Shelf zagotavlja več prostora za shranjevanje s preprostim premikanjem.

Če želite pokriti stekleno polico, jo potisnite. (sl. 1)

V dodaten prostor lahko hrano vstavite tako, kot želite. (sl. 2)

Če želite polico premakniti v prvoten položaj, jo potegnite proti sebi. (sl. 1)

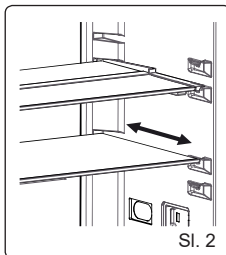

Vizualni in besedilni opisi na delih pripomočkov se lahko spremenijo glede na model.

3. POGLAVJE: UPORABA HLADILNIKA

Čiščenje

- **Pred čiščenjem hladilnika izklopite napetost in izključite vtič iz vtičnice.**
- Ne čistite hladilnika s polivanjem vode.
- Uporabite mehko, milnato krpo ali spužvo in obrišite notranjost in zunanost hladilnika.
- Natančno odstranite vse police in predale, tako da jih porinite navzgor ali navzven in jih očistite z vodo z milnico. Ne perite v pralnih ali pomivalnih strojih.
- Za čiščenje hladilnika ne uporabljajte topil, jedkih čistil, čistil za steklo ali večnamenskih čistil. Ker vsebujejo kemikalije, te lahko poškodujejo plastične površine in druge komponente.
- Očistite kondenzator na zadnjem delu hladilnika vsaj enkrat letno z mehko krpo in sesalnikom.

Prepričajte se, da je med čiščenjem hladilnik izklopljen.

Zamenjava osvetlitve LED

Če ima vaš hladilnik osvetlitev LED, stopite v stik s Sharpom, saj jo lahko zamenja le pooblaščen osebje.

4. POGLAVJE: VODIČ ZA SHRANJEVANJE HRANE

- Da zmanjšate nastajanje ledu, v predel hladilnika nikoli ne postavljajte tekočin v nezaprti embalaži.
- Pred shranjevanjem pustite, da se topla ali vroča hrana ohladi. S tem pripomorete pri zmanjševanju porabe.
- Da zmanjšate nastajanje ledu, naj se nič ne dotika zadnje stene.
- Najhladnejši predel hladilnika je spodaj. Priporočamo, da ta predel uporabljate za shranjevanje hrane, ki se hitreje pokvari, kot so ribe, pripravljena hrana, pekavske ali mlečne izdelke. Zgornja polica predstavlja najtoplejši del. Priporočamo, da tu shranjujete sir ali maslo.

5. POGLAVJE: OBRAČANJE VRAT

Prestavljanje vrat

- Obračanje vrat je na voljo od vrste hladilnika.
- Na mestu spredaj, kjer so pritrjeni ročajji, to ni mogoče.
- Če vaš model nima ročajev, je mogoče obrniti vrata, vendar to mora storiti pooblaščen osebje. Pokličite Sharpov servis.

6. POGLAVJE: ODPRAVLJANJE NAPAKE

Preverite opozorila;

Vaš hladilnik vas opozori, če temperature za hlajenje niso na ustreznih ravneh, ali ko pride do težave naprave. Opozorilne kode so prikazane na indikatorjih hladilnika.

VRSTA NAPAKE	POMEN	ZAKAJ?	KAJ STORITI?
E01	Opozorilo senzorja		V najkrajšem možnem času za pomoč pokličite serviserja.
E02	Opozorilo senzorja		V najkrajšem možnem času za pomoč pokličite serviserja.
E03	Opozorilo senzorja		V najkrajšem možnem času za pomoč pokličite serviserja.
E06	Opozorilo senzorja		V najkrajšem možnem času za pomoč pokličite serviserja.
E07	Opozorilo senzorja		V najkrajšem možnem času za pomoč pokličite serviserja.
E08	Opozorilo glede nizke napetosti	Napajanje naprave je padlo pod 170 W.	- Naprava ni okvarjena. Napaka pomaga preprečiti poškodbe kompresorja. - Napetost je treba dvigniti nazaj na zahtevane ravni. Če opozorilo ne izgine, se obrnite na pooblaščenega serviserja.

6. POGLAVJE: ODPRAVLJANJE NAPAKE

VRSTA NAPAKE	POMEN	ZAKAJ?	KAJ STORITI?
E10	Predel hladilnika ni dovolj hladen.	<p>To se rado zgodi v naslednjih primerih:</p> <ul style="list-style-type: none"> - po dolgotrajnem izpadu napajanja; - kadar v hladilnik postavite vročo hrano. 	<ol style="list-style-type: none"> 1. Temperaturo hladilnika nastavite na nižjo vrednost ali nastavite superhlajenje. Ko je dosežena zahtevana temperatura, bi morala koda napake izginiti. Vrata naj bodo zaprta, da se čas, ki je potreben za dosego ustrezne temperature, skrajša. 2. Izpraznite območje v sprednjem predelu odprtih zračnega kanala in hrane ne polagajte v bližino senzorja. Če opozorilo ne izgine, se obrnite na pooblaščenega serviserja.
E11	Predel hladilnika je prehladen.	Različno	<ol style="list-style-type: none"> 1. Preverite, ali je način superhlajenja vklopljen. 2. Znižajte temperaturo predela hladilnika. 3. Preverite, ali prezračevalne odprtine niso zamašene. Če opozorilo ne izgine, se obrnite na pooblaščenega serviserja.

Kaj storiti, če hladilnik ne deluje?

Preverite,

- Ali ni napajanja?
- Ali je vtič pravilno priključen v vtičnico?
- Ali je varovalka vtičnice, v kateri je priključen vtič, ali glavna varovalka pregorela?
- Ali je vtičnica okvarjena? Da preverite, priključite hladilnik na drugo, delujočo vtičnico.

Kaj storiti, če hladilnik deluje slabo?

Preverite,

- če je morda hladilnik prenapoljen,
- če vrata niso dobro zaprta,
- če se je na kondenzatorju nabralo preveč prahu,
- če je ob zadnji in stranskih notranjih stenah dovolj prostora za kroženje zraka.

Dvig temperature lahko povzroči:

- Pogosto odpiranje vrat za dalj časa
- Napolnjenost z večjimi količinami tople hrane
- Visoka okoljska temperatura
- Napaka naprave.

Če hladilnik deluje preglasno;

Hrup kompresorja

Običajen hrup motorja. Ta hrup pomeni, da kompresor deluje normalno, lahko pa pri vklopu za kratek čas povzroči več hrupa.

Mehurčki in pljuskanje:

Ta zvok povzroča pretok hladilnega sredstva v ceveh sistema.

Hrup pihanja zraka:

Običajen hrup ventilatorja. Ta hrup je mogoče slišati pri hladilnikih med običajnim delovanjem sistema zaradi kroženja zraka.

Če v hladilniku nastaja vlaga;

- Je vsa hrana dobro zapakirana? Ali so posode pred vstavljanjem v hladilnik dobro posušene?
- Ali zelo pogosto odpirate vrata hladilnika? Vlaga v prostoru se pri odpiranju vrat prenese v hladilnik. Če vrata odpirate pogosteje, se bo vlaga hitreje nakopičila, zlasti če je vlažnost prostora visoka.
- Nastajanje vodnih kapljev na zadnji steni po samodejnem odtajevanju je običajno. (pri statičnih modelih)

Če vrata niso pravilno odprta in zaprta;

- Ali hrana preprečuje zapiranje vrat?

6. POGLAVJE: ODPRAVLJANJE NAPAKE

- Ali so vrata, police in predali pravilno postavljeni?
- Ali so vratni tečajji zlomljeni ali odtrgani?
- Ali vaš hladilnik stoji na ravnem?

Priporočila

- Če pride do izpada energije, izklopite napravo. Tako boste preprečili poškodbe kompresorja. Počakajte 5 – 10 minut po izpadu energije, preden ponovno vklopite električno energijo. S tem ne boste poškodovali komponent.
- Hladilna enota hladilnika je skrita v zadnji steni. Zato se na zadnjih površinah hladilnika lahko tvorijo kaplje vode ali led zaradi delovanja kompresorja. To je običajno. Postopka odtajevanja ni potrebno izvajati, razen če je ledu preveč.
- Če dalj časa ne boste uporabljali hladilnika, (npr. med poletnim dopustom) ga izklopite. Očistite hladilnik glede na razdelek čiščenje in pustite vrata odprta, da preprečite vlago in vonjave.
- Če se težava ponavlja in ste sledili vsem zgornjim navodilom, stopite v stik s pooblaščenim servisom.VVVVV

7. POGLAVJE: NASVETI ZA VARČEVANJE Z ENERGIJO

1. Preden shranite hrano v napravi, pustite, da se ohladi.
2. Hrano odtajajte v predelu hladilnika, saj tako prihranite energijo.

Περιεχόμενα

ΚΕΦΑΛΑΙΟ -1: ΓΕΝΙΚΕΣ ΠΡΟΕΙΔΟΠΟΙΗΣΕΙΣ	145
ΚΕΦΑΛΑΙΟ -2: ΤΟ ΨΥΓΕΙΟ ΣΑΣ	148
ΚΕΦΑΛΑΙΟ -3: ΧΡΗΣΗ ΤΟΥ ΨΥΓΕΙΟΥ.....	150
ΚΕΦΑΛΑΙΟ -4: ΟΔΗΓΟΣ ΣΥΝΤΗΡΗΣΗΣ ΤΡΟΦΙΜΩΝ	154
ΚΕΦΑΛΑΙΟ -5: ΑΝΤΙΣΤΡΟΦΗ ΠΛΕΥΡΑΣ ΠΟΡΤΑΣ	154
ΚΕΦΑΛΑΙΟ -6: ΕΠΙΛΥΣΗ ΠΡΟΒΛΗΜΑΤΩΝ	154
ΚΕΦΑΛΑΙΟ -7: ΣΥΜΒΟΥΛΕΣ ΓΙΑ ΕΞΟΙΚΟΝΟΜΗΣΗ ΕΝΕΡΓΕΙΑΣ.....	156

Το ψυγείο πληροί τις τρέχουσες απαιτήσεις ασφάλειας. Η εσφαλμένη χρήση μπορεί να οδηγήσει σε ατομικό τραυματισμό και υλική ζημιά. Για την αποφυγή του κινδύνου πρόκλησης ζημιάς, διαβάστε το εγχειρίδιο αυτό προσεκτικά πριν χρησιμοποιήσετε το ψυγείο σας για πρώτη φορά. Περιέχει σημαντικές πληροφορίες ασφάλειας σχετικά με την εγκατάσταση, την ασφάλεια, τη χρήση και συντήρηση του ψυγείου. Φυλάξτε το εγχειρίδιο αυτό για μελλοντική χρήση.

ΚΕΦΑΛΑΙΟ -1: ΓΕΝΙΚΕΣ ΠΡΟΕΙΔΟΠΟΙΗΣΕΙΣ



ΠΡΟΕΙΔΟΠΟΙΗΣΗ: Φροντίστε ώστε τα ανοίγματα αερισμού του ψυγείου να μην φράσσονται ή παρεμποδίζονται από οτιδήποτε.



ΠΡΟΕΙΔΟΠΟΙΗΣΗ: Μη χρησιμοποιείτε μηχανικά ή άλλα μέσα για να επιταχύνετε τη διαδικασία απόψυξης.



ΠΡΟΕΙΔΟΠΟΙΗΣΗ: Μη χρησιμοποιείτε άλλες ηλεκτρικές συσκευές μέσα στο ψυγείο.



ΠΡΟΕΙΔΟΠΟΙΗΣΗ: Μην προκαλείτε ζημιά στο ψυκτικό κύκλωμα.



ΠΡΟΕΙΔΟΠΟΙΗΣΗ: Για την αποφυγή ατομικού τραυματισμού ή βλάβης, η συσκευή αυτή πρέπει να εγκατασταθεί σύμφωνα με τις οδηγίες του κατασκευαστή.

ΠΡΟΕΙΔΟΠΟΙΗΣΗ: Κατά την τοποθέτηση της συσκευής, βεβαιωθείτε ότι δεν θα παγιδευτεί ή υποστεί ζημιά το καλώδιο ρεύματος.

ΠΡΟΕΙΔΟΠΟΙΗΣΗ: Μην τοποθετείτε φορητά πολύπριζα ή φορητά τροφοδοτικά στο πίσω μέρος της συσκευής.



Σύμβολο ISO 7010 W021

Προειδοποίηση: Κίνδυνος φωτιάς / εύφλεκτα υλικά



Σε αυτόν το ψυγείο χρησιμοποιείται μικρή ποσότητα ψυκτικού μέσου R600a (ισοβουτένιο) που είναι φιλικό προς το περιβάλλον, καθώς επίσης εύφλεκτο και εκρηκτικό εφόσον αναφλεγεί σε περιορισμένο χώρο.

- * Κατά τη μεταφορά και τοποθέτηση του ψυγείου, μην προκαλείτε ζημιά στο κύκλωμα του ψυκτικού αερίου.
- * Μην αποθηκεύετε δοχεία με εύφλεκτα υλικά, όπως σπρέι ή δοχεία αναγόμωσης πυροσβεστήρα κοντά στο ψυγείο.
- * Η συσκευή αυτή προορίζεται για οικιακή χρήση και παρόμοιες εφαρμογές, όπως:
 - σε χώρους κουζίνας προσωπικού σε καταστήματα, γραφεία και άλλου είδους περιβάλλον εργασίας
 - σε αγροκτήματα και για χρήση από πελάτες ξενοδοχείων, μοτέλ και άλλου είδους περιβάλλον κατοίκησης
 - σε χώρους ξενώνων·

- σε υπηρεσίες τροφοδοσίας και παρόμοιες εφαρμογές που δεν σχετίζονται με λιανική πώληση
- * Το ψυγείο απαιτεί παροχή ρεύματος 220-240V, 50Hz. Μη χρησιμοποιείτε άλλη παροχή ρεύματος. Πριν συνδέσετε το ψυγείο, βεβαιωθείτε πως οι πληροφορίες της πινακίδας χαρακτηριστικών (τάση και φορτίο σύνδεσης) αντιστοιχούν στην παροχή ρεύματος. Σε περίπτωση αμφιβολίας, συμβουλευτείτε έναν εξουσιοδοτημένο ηλεκτρολόγο)
- * Η συσκευή αυτή μπορεί να χρησιμοποιηθεί από παιδιά ηλικίας άνω των 8 ετών και από άτομα με μειωμένες σωματικές, αισθητηριακές και διανοητικές ικανότητες, ή από άτομα χωρίς εμπειρία και γνώση, εφόσον τους παρέχεται επίβλεψη ή καθοδήγηση σχετικά με την ασφαλή χρήση της συσκευής και εφόσον κατανοούν τον κίνδυνο που περιλαμβάνεται. Τα παιδιά δεν πρέπει να παίζουν με τη συσκευή. Οι εργασίες καθαρισμού και συντήρησης δεν πρέπει να πραγματοποιούνται από παιδιά χωρίς επίβλεψη.
- * Τυχόν ζημιά στο καλώδιο / βύσμα παροχής μπορεί να προκαλέσει φωτιά ή ηλεκτροπληξία. Εφόσον υποστεί ζημιά, πρέπει να αντικατασταθεί μόνο από εξουσιοδοτημένο τεχνικό.
- * Αυτή η συσκευή δεν προορίζεται για χρήση σε υψόμετρο μεγαλύτερο των 2000 μέτρων.

ΚΕΦΑΛΑΙΟ -1: ΟΔΗΓΙΕΣ ΑΣΦΑΛΕΙΑΣ

Απόρριψη

- Όλα τα υλικά που χρησιμοποιούνται στο προϊόν και τη συσκευασία είναι φιλικά προς το περιβάλλον και ανακυκλώσιμα. Απορρίψτε τη συσκευασία με οικολογικό τρόπο. Συμβουλευτείτε το τοπικό σας συμβούλιο για περισσότερες λεπτομέρειες.
- Αν προορίζετε τη συσκευή για απόσυρση, κόψτε το καλώδιο παροχής ρεύματος και καταστρέψτε το βύσμα και το καλώδιο. Ακυρώστε την ασφάλιση της πόρτας ώστε να μην είναι δυνατό να παγιδευτεί κανένα παιδί στο εσωτερικό του.
- Αν εισέλθει αποκομμένο βύσμα σε πρίζα 16 amp υπάρχει σοβαρός κίνδυνος ασφάλειας (ηλεκτροπληξίας). Βεβαιωθείτε πως το αποκομμένο βύσμα απορρίπτεται με ασφάλεια.

Απόρριψη της παλιάς συσκευής



Το σύμβολο αυτό που βρίσκεται στο προϊόν ή στη συσκευασία του σημαίνει πως το προϊόν δεν θα πρέπει να αντιμετωπίζεται ως οικιακό απόρριμμα. Αντιθέτως, θα πρέπει να παραδίδεται σε κατάλληλους τόπους περισυλλογής απορριμμάτων όπου ανακυκλώνεται ηλεκτρικός και ηλεκτρονικός εξοπλισμός. Τα ανακυκλώσιμα υλικά συντελούν στη διάσωση των φυσικών πόρων. Για πιο λεπτομέρεις πληροφορίες σχετικά με την ανακύκλωση αυτού του προϊόντος, επικοινωνήστε με τις τοπικές αρχές, την υπηρεσίας απόρριψης οικιακών αποβλήτων ή με το κατάστημα από το οποίο αγοράσατε το προϊόν.

Ρωτήστε τις τοπικές αρχές σχετικά με την απόρριψη Αποβλήτων Ηλεκτρικού και Ηλεκτρονικού Εξοπλισμού (ΑΗΗΕ) που έχει σκοπό την επαναχρησιμοποίηση, ανακύκλωση και ανάκτησή τους.

Σημειώσεις:

- Διαβάστε το εγχειρίδιο οδηγιών προσεκτικά πριν από την εγκατάσταση και χρήση της συσκευής αυτής. Δεν φέρεται ευθύνη για ζημιά που προκαλείται από εσφαλμένη χρήση.
- Τηρήστε όλες τις οδηγίες που αναγράφονται πάνω στη συσκευή και στο εγχειρίδιο οδηγιών και φυλάξτε το εγχειρίδιο αυτό σε ασφαλές μέρος για την επίλυση προβλημάτων που μπορεί να προκύψουν στο μέλλον.
- Η συσκευή αυτή παράγεται για οικιακή χρήση και μπορεί να χρησιμοποιηθεί μόνο σε οικιακό περιβάλλον και για τους προσδιορισμένους σκοπούς. Δεν είναι κατάλληλο για εμπορική ή δημόσια χρήση. Η χρήση αυτού του είδους θα έχει ως αποτέλεσμα την ακύρωση της εγγύησης της συσκευής και η εταιρεία μας δεν θα φέρει ευθύνη για τυχόν απώλειες που θα προκύψουν.
- Η συσκευή αυτή παράγεται για χρήση σε στίπια και είναι κατάλληλη μόνο για ψύξη / συντήρηση τροφίμων. Δεν είναι κατάλληλη για εμπορική ή δημόσια χρήση και/ή για αποθήκευση υλικών εκτός από τρόφιμα. Η εταιρεία μας δεν φέρει ευθύνη για απώλειες που μπορεί να προκύψουν σε κάθε άλλη περίπτωση.

Προειδοποιήσεις ασφάλειας



- Μη συνδέετε το ψυγείο στην παροχή ρεύματος μέσω καλωδίου επέκτασης.
- Μη χρησιμοποιείτε αντάππορα πρίζας.
- Τυχόν ζημιά στο καλώδιο / βύσμα μπορεί να προκαλέσει φωτιά ή ηλεκτροπληξία. Εφόσον υποστεί ζημιά, πρέπει να αντικαθίσταται μόνο από εξουσιοδοτημένο τεχνικό.
- Ποτέ μην καμπυλώνετε υπερβολικά το καλώδιο παροχής.
- Ποτέ μην αγγίζετε το καλώδιο / βύσμα παροχής με βρεγμένα χέρια, καθώς μπορεί να προκληθεί ηλεκτροπληξία λόγω βραχυκυκλώματος.

Απόσταση

- Όταν κλείνει η πόρτα του ψυγείου, σχηματίζεται ένα κενό αέρος. Περιμένετε περίπου 1 λεπτό για να την ανοίξετε ξανά.
- Η εφαρμογή αυτή είναι προαιρετική και διευκολύνει το άνοιγμα της πόρτας. Με την εφαρμογή αυτή ενδέχεται να δημιουργηθεί συμπύκνωση γύρω από αυτή την περιοχή, την οποία μπορείτε να αφαιρέσετε.

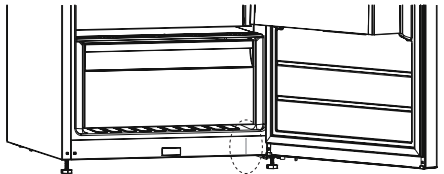

Πληροφορίες εγκατάστασης

Πριν από την αφαίρεση της συσκευασίας και τη μετακίνηση του ψυγείου, αφιερώστε λίγο χρόνο για να εξοικειωθείτε με τα ακόλουθα σημεία.

- Τοποθετήστε το ψυγείο σε θέση που δεν επηρεάζεται από άμεσο ηλιακό φως και μακριά από πηγές θερμότητας, όπως calorifέρ.
- Η συσκευή θα πρέπει να βρίσκεται τουλάχιστον 50 εκατ. μακριά από σύμπετες, φούρνους αερίου και θερμαντικά στοιχεία. Θα πρέπει επίσης να βρίσκεται τουλάχιστον 5 εκατ. μακριά από ηλεκτρικές κουζίνες.
- Μην εκθέτετε το ψυγείο σε υγρασία ή βροχή.
- Το ψυγείο θα πρέπει να τοποθετείται σε απόσταση τουλάχιστον 20 χιλ. από άλλον κατασκευή.
- Χρειάζεται διάκενο τουλάχιστον 150 mm πάνω από τον του ψυγείου σας. Μην τοποθετείτε τίποτα επάνω στον του ψυγείου σας.
- Για την ασφαλή λειτουργία, είναι σημαντικό να βρίσκεται το ψυγείο σε σταθερή και οριζόντια θέση. Τα ρυθμιζόμενα πόδια χρησιμοποιούνται για την ισοστάθμιση του ψυγείου. Σιγουρευτείτε πως η συσκευή σας είναι οριζόντια πριν τοποθετήσετε τρόφιμα στο εσωτερικό της.
- Συστήνουμε να σκουπίσετε όλα τα ράφια και τους δίσκους με πανί βρεγμένο με θερμό νερό, στο οποίο έχει προστεθεί μια κουταλιά του γλυκού μαγειρική σόδα, πριν από τη χρήση. Μετά τον καθαρισμό, ξεπλύνετε με θερμό νερό και στεγνώστε.
- Πραγματοποιήστε την εγκατάσταση χρησιμοποιώντας τους πλαστικούς οδηγούς που βρίσκονται στο πίσω μέρος της συσκευής. Περιστρέψτε τους κατά 90 μοίρες (όπως φαίνεται στο διάγραμμα). Με αυτόν τον τρόπο εξασφαλίζεται πως ο συμπυκνωτής δεν έρχεται σε επαφή με τον τοίχο.
- Το ψυγείο θα πρέπει να τοποθετείται σε έναν τοίχο ώστε η απόσταση μεταξύ τους να μην υπερβαίνει τα 75 χιλ.

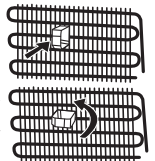

ΚΕΦΑΛΑΙΟ -1: ΟΔΗΓΙΕΣ ΑΣΦΑΛΕΙΑΣ

Πριν από τη χρήση του ψυγείου



- Πριν ρυθμίσετε το ψυγείο, ελέγξτε τον για τυχόν ορατές ζημιές. Μην εγκαθιστάτε ή χρησιμοποιείτε το ψυγείο, αν έχει υποστεί ζημιά.
- Κατά τη χρήση του ψυγείου για πρώτη φορά, φέρτε τον σε όρθια θέση για τουλάχιστον 3 ώρες πριν τον συνδέσετε στον παροχή ρεύματος. Έτσι εξασφαλίζεται η αποδοτική λειτουργία του και αποφεύγεται η πρόκληση ζημιάς στον συμπιεστή.
- Μπορεί να παρατηρήσετε μια ελαφριά μυρωδιά κατά τη χρήση το ψυγείου για πρώτη φορά. Αυτό είναι απολύτως φυσιολογικό και θα εξασθενήσει καθώς το ψυγείο θα αρχίσει να ψύχεται.

ΚΕΦΑΛΑΙΟ -2: ΤΟ ΨΥΓΕΙΟ ΣΑΣ

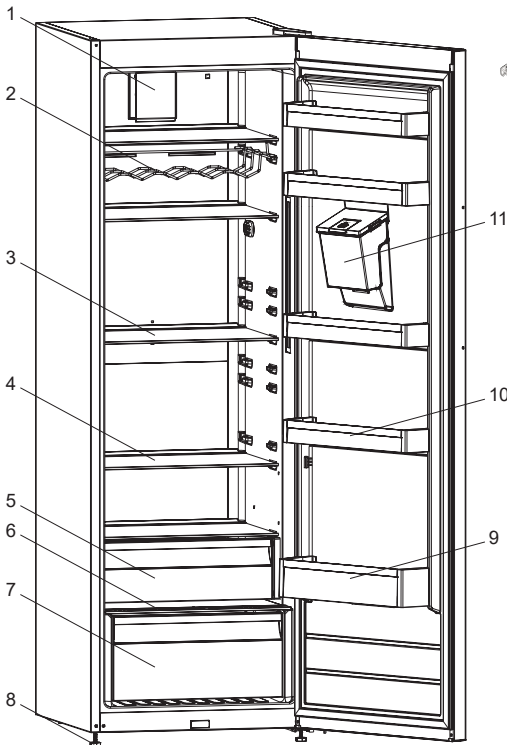

Αυγοθήκη

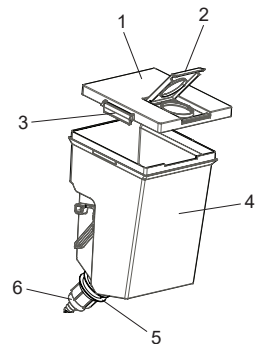

Συγκρότημα δοχείου νερού

- 1) Καπάκι δοχείου
- 2) Άνω τάπα δοχείου νερού
- 3) Καπάκια πλευρικής ασφάλισης
- 4) Δοχείο νερού
- 5) Στεγανωτική ροδέλα
- 6) Βρύση

- 1) Ανεμιστήρας υπερσυμπίεσης *
- 2) Υποδοχές μπουκαλιών κρασιού *
- 3) Ράφια ψυγείου
- 4) Adapti-Shelf
- 5) Θάλαμος Chiller *
- 6) Κάλυμμα δοχείου crispér
- 7) Δοχείο Crispér
- 8) Πόδια ευθυγράμμισης
- 9) Ράφι μπουκαλιών
- 10) Ράφια πόρτας/ Ράφι πόρτας (Adapti-Lift)*
- 11) Δοχείο νερού *

* Σε ορισμένα μοντέλα

Η εικόνα αυτή έχει σχεδιαστεί ενημερωτικά ώστε να παρουσιάζει τα διάφορα τμήματα και τα εξαρτήματα της συσκευής. Τα τμήματα μπορεί να ποικίλλουν ανάλογα με το μοντέλο της συσκευής.

ΚΕΦΑΛΑΙΟ -2: ΤΟ ΨΥΓΕΙΟ ΣΑΣ

Συγκρότημα εμπρόσθιας παροχής νερού

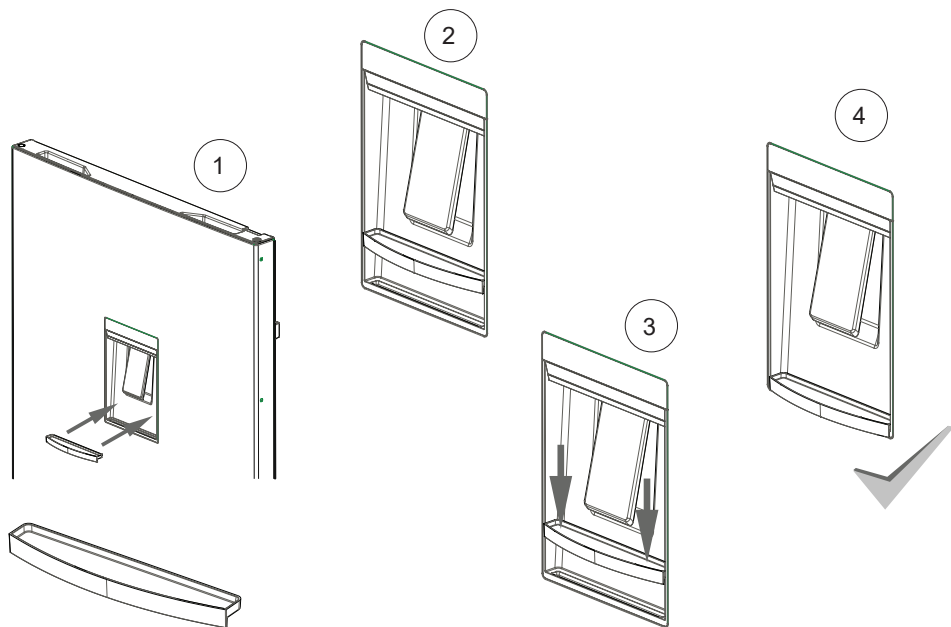
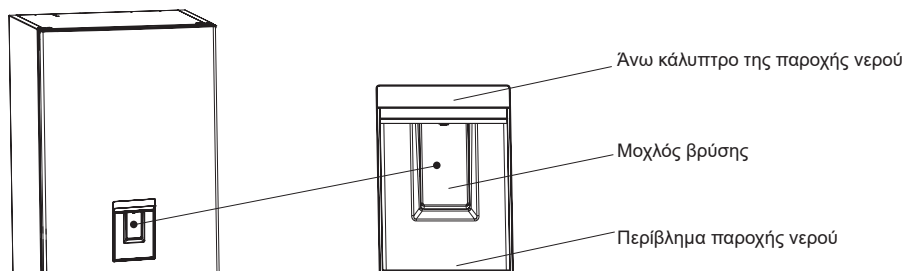

ΚΕΦΑΛΑΙΟ -3: ΧΡΗΣΗ ΤΟΥ ΨΥΓΕΙΟΥ

Πληροφορίες για την τεχνολογία No-Frost (χωρίς πάγο)

Τα ψυγεία No-frost (χωρίς πάγο) διαφέρουν από άλλα στατικά ψυγεία ως προς την αρχή λειτουργίας τους.

Στα κοινά ψυγεία σχηματίζεται πάγος στην πίσω πλευρά του αγωγού αέρα, από την υγρασία που εισέρχεται στο ψυγείο λόγω ανοίγματος της πόρτας και της υγρασίας που περιέχεται στα τρόφιμα. Για την απόφυξη της πάχνης και του πάγου από την πίσω πλευρά του αγωγού αέρα, περιοδικά απαιτείται να απενεργοποιείτε το ψυγείο και να τοποθετείτε τα τρόφιμα που θέλετε να μείνουν παγωμένα σε χωριστό ψυχόμενο χώρο. Στα ψυγεία no-frost (χωρίς πάγο), η κατάσταση είναι τελείως διαφορετική. Ξηρός και ψυχρός αέρας διοχετεύεται στο θάλαμο συντήρησης με ομοιογένεια και ομοιομορφία από διάφορα σημεία με τη χρήση ενός ανεμιστήρα. Ο κρύος αέρας κατανέμεται με ομοιογένεια και ομοιομορφία ανάμεσα στα ράφια και ψύχει εξ ίσου και ομοιόμορφα όλα τα τρόφιμα, εμποδίζοντας έτσι τη συσσώρευση και το πάγωμα της υγρασίας. Για το λόγο αυτό το ψυγείο No-frost (χωρίς πάγο) που έχετε είναι εύκολο στη χρήση, επιπλέον της τεράστιας χωρητικότητας και της στιλάτης εμφάνισής του.

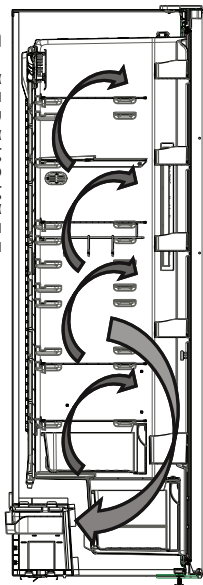

Οθόνη και πίνακας ελέγχου

Χρήση του πίνακα ελέγχου

1. Ρυθμίσεις θερμοκρασίας Συντήρησης
2. Ένδειξη λειτουργίας Ταχείας Ψύξης
3. Ένδειξη λειτουργίας Eco (Οικονομίας)
4. Ένδειξη Ειδοποίησης
5. Ένδειξη λειτουργίας Κλειδώματος για παιδιά
6. Επιλογέας Τρόπου λειτουργίας
7. Μείωση τιμής
8. Αύξηση τιμής
9. Επιλογέας Κλειδώματος για παιδιά

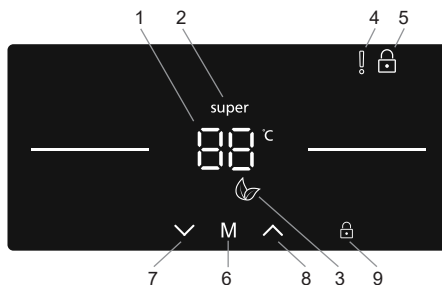

Χρήση του ψυγείου σας

Λειτουργία Ταχείας Ψύξης

Σκοπός

- Να ψύξετε και να αποθηκεύσετε μεγάλη ποσότητα τροφίμων στο θάλαμο συντήρησης.
- Να ψύξετε γρήγορα ποτά.

Πώς χρησιμοποιείται

- Πατήστε το κουμπί μείωσης (#7 στο διάγραμμα πίνακα ελέγχου) έως ότου εμφανιστεί το 'Σύμβολο Ταχείας Ψύξης' (#2)
- Αφού ρυθμιστεί η λειτουργία Ταχείας Ψύξης, η συσκευή θα εκπέμψει ένα ηχητικό σήμα για να επιβεβαιώσει ότι έχει ενεργοποιηθεί η λειτουργία.
- Μετά το ηχητικό σήμα, θα εμφανιστεί στην οθόνη η τελευταία θερμοκρασία της συντήρησης.

Σε αυτή τη λειτουργία:

- Δεν μπορείτε να επιλέξετε τη λειτουργία Οικονομίας όσο είναι ενεργή η Ταχεία Ψύξη.
- Μπορείτε να πατήσετε το κουμπί αύξησης θερμοκρασίας (#8) για να απενεργοποιήσετε τη λειτουργία ταχείας ψύξης.

ΣΗΜΕΙΩΣΗ: Ανάλογα με τη θερμοκρασία περιβάλλοντος, η λειτουργία ταχείας ψύξης θα ακυρωθεί αυτόματα όταν το ψυγείο έχει φθάσει την απαιτούμενη θερμοκρασία.

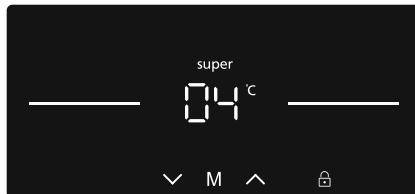

ΚΕΦΑΛΑΙΟ -3: ΧΡΗΣΗ ΤΟΥ ΨΥΓΕΙΟΥ

Λειτουργία Οικονομίας

Σκοπός

Εξοικονόμηση ενέργειας. Σε περιόδους λιγότερο συχνής χρήσης (ανοίγματος των θυρών) ή απουσίας από το σπίτι, όπως στις διακοπές, το πρόγραμμα Eco μπορεί να παρέχει βέλτιστη θερμοκρασία και ταυτόχρονα εξοικονόμηση ενέργειας.

Πώς χρησιμοποιείται

- Πατήστε το κουμπί επιλογής τρόπου λειτουργίας (#6 στο διάγραμμα πίνακα ελέγχου), έως ότου εμφανιστεί το εικονίδιο 'Λειτουργία Eco' (#3).
- Αν δεν πατηθεί κανένα κουμπί για 1 δευτερόλεπτο, θα επιλεγεί ο συγκεκριμένος τρόπος λειτουργίας. Το σύμβολο Οικονομίας θα αναβοσβήσει 3 φορές.
- Μετά το ηχητικό σήμα, η ρύθμιση θερμοκρασίας συντήρησης (#1) θα εμφανίζει ένα 'E'.
- Το σύμβολο λειτουργίας Οικονομίας και το E θα είναι αναμμένα έως ότου τερματιστεί η λειτουργία.



Σε αυτή τη λειτουργία:

- Η θερμοκρασία συντήρησης μπορεί να ρυθμιστεί αλλά η ρύθμιση δεν θα γίνει έως ότου ακυρωθεί η Λειτουργία Eco. Όταν ακυρωθεί η λειτουργία οικονομίας, θα ενεργοποιηθεί η επιλεγμένη τιμή ρύθμισης και θα προσαρμοστεί η θερμοκρασία.
- Η λειτουργία Ταχείας Ψύξης μπορεί να επιλεγεί, ωστόσο με την επιλογή της, ακυρώνεται άμεσα η λειτουργία Eco.
- Η λειτουργία Eco μπορεί να ακυρωθεί με πάτημα του κουμπιού (#6).

Λειτουργία Οικονομίας Ενδείξεων

Σκοπός

Αυτός ο τρόπος λειτουργίας εξοικονομεί ενέργεια με απενεργοποίηση όλων των λυχνιών του πίνακα ελέγχου όταν παραμένει ανενεργός ο πίνακας.

Πώς χρησιμοποιείται

- Η λειτουργία Οικονομίας Ενδείξεων θα ενεργοποιείται αυτόματα μετά από 30 δευτερόλεπτα.
- Αν πατήσετε οποιοδήποτε πλήκτρο ενώ είναι σβησμένος ο φωτισμός του πίνακα ελέγχου, θα εμφανιστούν πάλι στην οθόνη οι τρέχουσες ρυθμίσεις της συσκευής για να μπορέσετε να κάνετε όποια αλλαγή επιθυμείτε.
- Αν δεν ακυρώσετε τη λειτουργία οικονομίας ενδείξεων και δεν πατήσετε κανένα πλήκτρο για 30 δευτερόλεπτα, οι λυχνίες του πίνακα ελέγχου θα παραμείνουν σβηστές.



Για να απενεργοποιήσετε τη λειτουργία Οικονομίας Ενδείξεων

- Για να ακυρώσετε τη λειτουργία οικονομίας ενδείξεων, πρώτα απ' όλα πρέπει να πατήσετε οποιοδήποτε πλήκτρο για να ενεργοποιήσετε τα πλήκτρα και κατόπιν να πατήσετε και να κρατήσετε πατημένο για 3 δευτερόλεπτα το κουμπί επιλογής Τρόπου λειτουργίας (#6).
- Για να ενεργοποιήσετε τη λειτουργία ενδείξεων, πρέπει να πατήσετε το κουμπί τρόπου λειτουργίας παρατεταμένα για 3 δευτερόλεπτα
- Για να επανενεργοποιήσετε τη λειτουργία οικονομίας ενδείξεων, πατήστε και κρατήστε πατημένο το κουμπί επιλογής τρόπου λειτουργίας (#6) για 3 δευτερόλεπτα.

Η λειτουργία Κλειδώματος για παιδιά

Σκοπός

Μπορείτε να ενεργοποιήσετε το κλειδώμα για παιδιά για να αποτρέψετε αθέλητες αλλαγές στις ρυθμίσεις της συσκευής.

Ενεργοποίηση Κλειδώματος για παιδιά

Πατήστε και κρατήστε πατημένο για 5 δευτερόλεπτα το κουμπί Κλειδώματος για παιδιά (#9). Αφού έχει επιλεγεί ο τρόπος λειτουργίας, θα εμφανιστεί στην οθόνη το σύμβολο κλειδώματος (#5).

Ακύρωση Κλειδώματος για παιδιά

Πατήστε και κρατήστε πατημένο για 5 δευτερόλεπτα το κουμπί Κλειδώματος για παιδιά (#9).

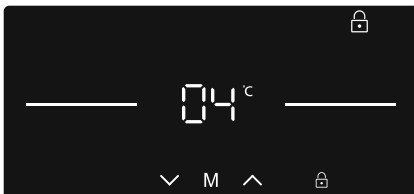

Ρυθμίσεις θερμοκρασίας Συντήρησης

- Μπορείτε να χρησιμοποιήσετε το βέλος αύξησης ή μείωσης (#7 / #8) για να ρυθμίσετε τη θερμοκρασία (8, 7, 6, 5, 4, 3, 2 °C και λειτουργία Ταχείας Ψύξης).
- Αν είναι ενεργοποιημένη η λειτουργία Ταχείας ψύξης ή Eco, η θερμοκρασία δεν θα αλλάξει έως ότου ακυρωθεί η λειτουργία.

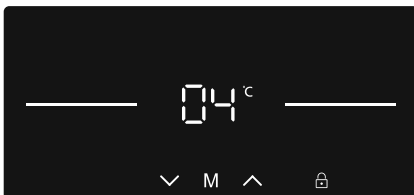

ΚΕΦΑΛΑΙΟ -3: ΧΡΗΣΗ ΤΟΥ ΨΥΓΕΙΟΥ

Συνιστώμενες τιμές θερμοκρασίας για τη συντήρηση

Πότε να ρυθμίζεται	Εσωτερική θερμοκρασία (°C)
Για ψύξη της συντήρησης σε ελάχιστη δυναμικότητα	8
Σε κανονική χρήση	4, 5, 6
Για ψύξη της συντήρησης σε μέγιστη δυναμικότητα	2

Warnings for temperature settings

- The ambient temperature, temperature of the freshly stored food and how often the door is opened, affects the temperature in the refrigerator compartment. If required, change the temperature setting.
- It is not recommended that you operate your fridge in environments colder than 10°C.
- The temperature setting should be set by taking into consideration how often the fridge door is opened and closed, how much food is stored in the fridge and the environment in which and the positioning of the appliance.
- We recommend that when first using the fridge it should be left running for 24 hours uninterrupted to ensure it is completely cooled. Do not open the fridge door, or put food inside for this period.
- A 5 minute delay function is applied to prevent damage to the compressor of your fridge, when you take the plug out and then plug it back in again after a power cut after 5 minutes.
- Your fridge is designed to operate in the ambient temperature intervals stated in the standards, according to the climate class stated in the information label. It is not recommended that your fridge is operated in the environments which are out of the stated temperature intervals in terms of cooling efficiency.
- This appliance is designed for use at an ambient temperature within the 10°C - 43°C range.

Κλιματική κλάση	Θερμοκρασία περιβάλλοντος °C
T	Μεταξύ 16 και 43 (°C)
ST	Μεταξύ 16 και 38 (°C)
N	Μεταξύ 16 και 32 (°C)
SN	Μεταξύ 10 και 32 (°C)

Ένδειξη θερμοκρασίας

Για να διευκολυνθείτε για την καλύτερη ρύθμισή του, το ψυγείο διαθέτει ένδειξη της θερμοκρασίας που επικρατεί στην ψυχρότερη περιοχή του.

Για την καλύτερη συντήρηση τροφίμων στο ψυγείο, ειδικά στην ψυχρότερη περιοχή του, βεβαιωθείτε πως εμφανίζεται το μήνυμα "OK" στην ένδειξη θερμοκρασίας. Αν δεν εμφανίζεται το « OK », αυτό σημαίνει πως η θερμοκρασία δεν έχει ρυθμιστεί σωστά.

Μπορεί να είναι δύσκολο να διακρίνετε την ένδειξη. Βεβαιωθείτε πως ανάβει σωστά. Κάθε φορά που αλλάζει η ρύθμιση του θερμοστάτη, περιμένετε να σταθεροποιηθεί η θερμοκρασία στο εσωτερικό της συσκευής πριν προχωρήσετε, αν είναι απαραίτητο, σε νέα ρύθμιση της θερμοκρασίας. Αλλάξτε σταδιακά τη ρύθμιση του θερμοστάτη και περιμένετε τουλάχιστον 12 ώρες πριν εκτελέσετε νέο έλεγχο και ενδεχόμενη αλλαγή.

ΣΗΜΕΙΩΣΗ: Κατόπιν επαναλαμβανόμενων ανοιγμάτων (ή παρατεταμένου ανοιγματος) της πόρτας ή αφού τοποθετήσετε φρέσκα τρόφιμα στο εσωτερικό της συσκευής, είναι φυσιολογικό να σβήνει το μήνυμα "OK" στην ένδειξη ρύθμισης θερμοκρασίας. Αν υπάρχει ασυνήθιστη συσσώρευση κρυστάλλων πάγου (στον πάτο της συσκευής) στον θάλαμο της συντήρησης, ή στη μονάδα εξαχνωσης (υπερβολικά γεμισμένη συσκευή, υψηλή θερμοκρασία δωματίου, συχνά ανοίγματα πορτών), χαμηλώστε τη ρύθμιση του θερμοστάτη ώσπου να παρατηρήσετε ότι η λειτουργία του συμπιεστή διακόπτεται και πάλι.

Τοποθετείτε τα τρόφιμα στην ψυχρότερη περιοχή του ψυγείου.

Τα τρόφιμα θα συντηρούνται καλύτερα αν τα τοποθετείτε στην πιο κατάλληλη ψυχρή περιοχή. Η ψυχρότερη περιοχή βρίσκεται ακριβώς πάνω από το σωπάρι cispre (διατήρησης φρούτων - λαχανικών).

Το ακόλουθο σύμβολο υποδεικνύει την ψυχρότερη περιοχή του ψυγείου.

Για να είστε σίγουροι πως η θερμοκρασία στην περιοχή αυτή είναι χαμηλή, βεβαιωθείτε ότι το ράφι βρίσκεται στο επίπεδο του συμβόλου, όπως φαίνεται στην εικόνα.

Το ανώτατο όριο της ψυχρότερης περιοχής υποδεικνύεται από την κατώτερη πλευρά του αυτοκόλλητου (μύτη του βέλους). Το ανώτερο ράφι της ψυχρότερης περιοχής πρέπει να βρίσκεται στο ίδιο ύψος με τη μύτη του βέλους. Η ψυχρότερη περιοχή βρίσκεται κάτω από αυτό το επίπεδο.

Καθώς τα ράφια μετακινούνται, βεβαιωθείτε πως είναι πάντοτε στο ίδιο επίπεδο με τα όρια των ζωνών που περιγράφονται στα αυτοκόλλητα, προκειμένου να είναι εξασφαλισμένες οι θερμοκρασίες στην περιοχή αυτή.

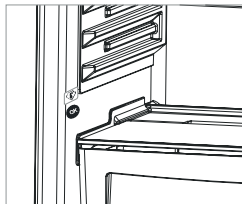

OK

ΚΕΦΑΛΑΙΟ -3: ΧΡΗΣΗ ΤΟΥ ΨΥΓΕΙΟΥ

Εξαρτήματα

Συρτάρι chiller (ψυχρότερης συντήρησης) (Σε ορισμένα μοντέλα)

Η συντήρηση τροφίμων στο διαμέρισμα chiller, αντί του θαλάμου ψύξης ή συντήρησης, επιτρέπει στα τρόφιμα να διατηρούν τη φρεσκάδα και τη γεύση τους για περισσότερο χρόνο, διατηρώντας παράλληλα φρέσκια εμφάνιση. Αν λερωθεί ο δίσκος του chiller, αφαιρέστε τον και πλύντε τον με νερό.

Το νερό παγώνει στους 0 °C, αλλά τα τρόφιμα που περιέχουν αλάτι ή ζάχαρη παγώνουν σε χαμηλότερες θερμοκρασίες)

Συνήθως το διαμέρισμα chiller χρησιμοποιείται για ωμό ψάρι, ρύζι, κ.τ.λ...

Μην τοποθετείτε τρόφιμα που επιθυμείτε να παγώσουν ή παραγοήκες για να κάνετε παγάκια.

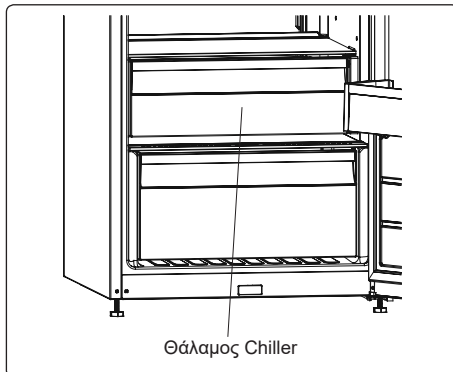

Ελεγκτής υγρασίας

Όταν ο ελεγκτής υγρασίας βρίσκεται στην κλειστή θέση, επιτρέπει τη συντήρηση φρέσκων φρούτων και λαχανικών για περισσότερο χρόνο.

Αν το διαμέρισμα crispex είναι γεμάτο, ο ρυθμιστής φρεσκάδες που βρίσκεται μπροστά από το διαμέρισμα crispex θα πρέπει να είναι ανοικτός. Με αυτόν τον τρόπο ο αέρας στο διαμέρισμα crispex, καθώς και το ποσοστό υγρασίας, ελέγχονται και, κατά συνέπεια, αυξάνεται ο χρόνος διατήρησης των τροφίμων.

Αν παρατηρήσετε συμπύκνωση υδρατμών στο γυάλινο ράφι, θα πρέπει να γυρίσετε τον ελεγκτή υγρασίας στην ανοικτή θέση.

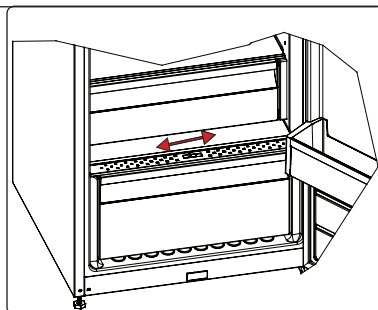

Ράφι πόρτας Adapti-Lift (Σε ορισμένα μοντέλα)

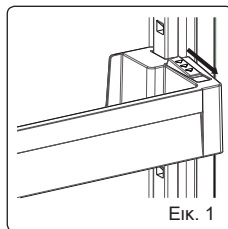

Μπορούν να γίνουν έξι διαφορετικές ρυθμίσεις ύψους για την παροχή αποθηκευτικών χώρων που θα χρειαστείτε με το Adapti-Lift.

Για να αλλάξετε τη θέση του Adapti-Lift, κρατήστε το κάτω μέρος του ραφιού και τραβήξτε τα κουμπιά στο πλάι του ραφιού της πόρτας προς την κατεύθυνση του βέλους (Εικ. 1). Τοποθετήστε το ράφι της πόρτας στο ύψος που χρειάζεστε μετακινώντας το πάνω και κάτω.

Αφού θέσετε το ράφι της πόρτας στη θέση που επιθυμείτε, ελευθερώστε τα κουμπιά στο πλάι του ραφιού της πόρτας (Σχήμα 2). Πριν απελευθερώσετε το ράφι της πόρτας, κινήστε το προς τα επάνω και προς τα κάτω και βεβαιωθείτε ότι ο

ράφι της πόρτας είναι καλά στερεωμένο.

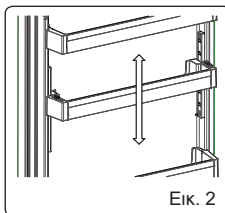

Σημείωση: Πριν να μετακινήσετε το φορτωμένο ράφι της πόρτας, θα πρέπει να κρατάτε το ράφι στηρίζοντας το κάτω μέρος. Σε αντίθετη περίπτωση, το ράφι της πόρτας μπορεί να πέσει από τις ράγες λόγω του βάρους. Έτσι, μπορεί να προκληθεί βλάβη στο ράφι της πόρτας ή στις ράγες.

Adapti-Shelf (Σε ορισμένα μοντέλα)

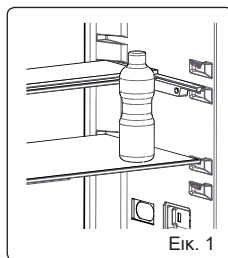

Ο μηχανισμός Adapti-Shelf επιτρέπει τη δημιουργία ψηλότερων χώρων τοποθέτησης τροφίμων με μια απλή κίνηση.

- Σπρώξτε το γυάλινο ράφι για να το καλύψετε. (Εικ. 1)
- Μπορείτε να τοποθετήσετε τα τρόφιμα όπως θέλετε στον επιπρόσθετο χώρο που προκύπτει έτσι. (Εικ. 2)
- Για να επαναφέρετε το ράφι στην αρχική του θέση, τραβήξτε το προς το μέρος σας. (Εικ. 1)

Οι απεικονίσεις και οι όροι που περιγράφουν τα εξαρτήματα μπορεί να διαφέρουν ανάλογα με το μοντέλο που έχετε αποκτήσει.

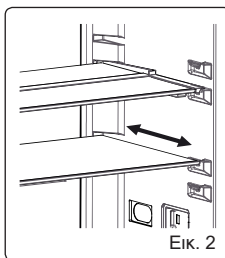

ΚΕΦΑΛΑΙΟ -3: ΧΡΗΣΗ ΤΟΥ ΨΥΓΕΙΟΥ

Καθαρισμός

- **Πριν από τον καθαρισμό του ψυγείου, απενεργοποιήστε το διακόπτη του ρεύματος και αφαιρέστε το βύσμα από την πρίζα.**
- Μην πλένετε το ψυγείο καταβρέχοντάς το με νερό.
- Χρησιμοποιείτε ένα πανί ή σφουγγάρι με ζεστό σαπουνόνερο για να σκουπίσετε το εσωτερικό και το εξωτερικό του ψυγείου.
- Απομακρύνετε προσεκτικά όλα τα ράφια και τα συρτάρια σύροντας προς τα πάνω ή προς τα έξω και καθαρίστε τα με σαπουνόνερο. Μην τα πλένετε σε πλυντήριο ρούχων ή πιάτων.
- Μη χρησιμοποιείτε διαλύτες, στιλβωτικά καθαριστικά, καθαριστικά τζαμιού ή άλλα καθαριστικά μέσα γενικής χρήσης για τον καθαρισμό του ψυγείου. Μπορεί να προκληθεί ζημιά στις πλαστικές επιφάνειες και σε άλλα τμήματα λόγω των χημικών συστατικών τους.
- Καθαρίζετε τον συμπυκνωτή στο πίσω μέρος του ψυγείου τουλάχιστον μία φορά το χρόνο με μια μαλακή βούρτσα ή με ηλεκτρική σκούπα.

Βεβαιωθείτε πως το ψυγείο έχει αποσυνδεθεί από το ρεύμα κατά τη διάρκεια του καθαρισμού.

Αντικατάσταση του φωτισμού LED

Αν το ψυγείο έχει λυχνίες LED, επικοινωνήστε με το κέντρο εξυπηρέτησης της Sharp καθώς αυτές πρέπει να αντικαθίστανται μόνο από εξουσιοδοτημένο προσωπικό.

ΚΕΦΑΛΑΙΟ -4: ΟΔΗΓΟΣ ΣΥΝΤΗΡΗΣΗΣ ΤΡΟΦΙΜΩΝ

- Για να μειώσετε τη συσσώρευση πάγου, ποτέ μην τοποθετείτε υγρά στο θάλαμο συντήρησης μέσα σε ακάλυπτα δοχεία.
- Αφήνετε τα χλιαρά ή ζεστά τρόφιμα να κρυώσουν πριν τα τοποθετήσετε στο ψυγείο. Έτσι μειώνεται η κατανάλωση ενέργειας.
- Για την αποφυγή συσσώρευσης πάγου, βεβαιωθείτε πως κανένα από τα αντικείμενα μέσα στο ψυγείο δεν βρίσκεται σε επαφή με την πίσω πλευρά του θαλάμου.
- Η ψυχρότερη περιοχή βρίσκεται στην κάτω πλευρά του θαλάμου. Συστήνουμε να χρησιμοποιείτε αυτή την περιοχή για την τοποθέτηση τροφίμων που αλλοιώνονται εύκολα, όπως ψάρι, έτοιμα γεύματα, ψημένα τρόφιμα ή γαλακτοκομικά προϊόντα. Η θερμότερη περιοχή βρίσκεται στην επάνω πλευρά της πόρτας. Συστήνουμε να τοποθετείτε εκεί βούτυρο και τυριά.

ΚΕΦΑΛΑΙΟ -5: ΑΝΤΙΣΤΡΟΦΗ ΠΛΕΥΡΑΣ ΠΟΡΤΑΣ

Αλλαγή πλευράς πόρτας

- Η δυνατότητα αντιστροφής των πορτών εξαρτάται από τον τύπο του ψυγείου που διαθέτετε.
- Η αλλαγή δεν είναι δυνατή όταν τα χερούλια είναι στερεωμένα στην πρόσοψη της συσκευής.
- Αν το μοντέλο που διαθέτετε δεν έχει χερούλια, είναι δυνατό να αντιστραφούν οι πόρτες, αλλά η αλλαγή πρέπει να πραγματοποιηθεί από εξειδικευμένο προσωπικό. Καλέστε το σέρβις της Sharp.

ΚΕΦΑΛΑΙΟ -6: ΕΠΙΛΥΣΗ ΠΡΟΒΛΗΜΑΤΩΝ

Προειδοποιήσεις Ελέγχου:

Το ψυγείο παρέχει προειδοποιήσεις όταν η θερμοκρασία του θαλάμου είναι σε ακατάλληλα επίπεδα ή όταν προκύπτει κάποιο πρόβλημα στη συσκευή. Οι κωδικοί των προειδοποιήσεων εμφανίζονται στις ενδείξεις του Ψυγείου.

ΤΥΠΟΣ ΣΦΑΛΜΑΤΟΣ	ΣΗΜΑΣΙΑ	ΑΙΤΙΑ	ΤΙ ΠΡΕΠΕΙ ΝΑ ΚΑΝΕΤΕ
E01	Προειδοποίηση για αισθητήρα		Καλέστε το συντομότερο το σέρβις για βοήθεια.
E02	Προειδοποίηση για αισθητήρα		Καλέστε το συντομότερο το σέρβις για βοήθεια.
E03	Προειδοποίηση για αισθητήρα		Καλέστε το συντομότερο το σέρβις για βοήθεια.
E06	Προειδοποίηση για αισθητήρα		Καλέστε το συντομότερο το σέρβις για βοήθεια.
E07	Προειδοποίηση για αισθητήρα		Καλέστε το συντομότερο το σέρβις για βοήθεια.

ΚΕΦΑΛΑΙΟ -6: ΕΠΙΛΥΣΗ ΠΡΟΒΛΗΜΑΤΩΝ

ΤΥΠΟΣ ΣΦΑΛΜΑΤΟΣ	ΣΗΜΑΣΙΑ	ΑΙΤΙΑ	ΤΙ ΠΡΕΠΕΙ ΝΑ ΚΑΝΕΤΕ
E08	Προειδοποίηση χαμηλής τάσης	Η τροφοδοσία ρεύματος στη συσκευή έπεσε κάτω από 170 W.	- Δεν πρόκειται για βλάβη της συσκευής, αυτή η ένδειξη σφάλματος βοηθά στην αποτροπή ζημιών στο συμπιεστή. - Η τάση πρέπει να αυξηθεί πάλι στα απαιτούμενα επίπεδα Αν η προειδοποίηση συνεχίζεται, πρέπει να απευθυνθείτε σε εξουσιοδοτημένο τεχνικό.
E10	Ο θάλαμος συντήρησης δεν είναι αρκετά κρύος	Μπορεί να συμβεί μετά από: - Παρατεταμένη διακοπή ρεύματος. - Τοποθέτηση ζεστών τροφίμων στη συντήρηση.	1. Ρυθμίστε τη θερμοκρασία συντήρησης σε πιο ψυχρή τιμή ή ρυθμίστε τη λειτουργία Ταχείας Ψύξης. Με αυτό τον τρόπο θα πρέπει να εξαλειφθεί ο κωδικός σφάλματος αφού επιτευχθεί η απαιτούμενη θερμοκρασία. Διατηρείτε τις πόρτες κλειστές για να βελτιώσετε το χρόνο που χρειάζεται για να επιτευχθεί η σωστή θερμοκρασία. 2. Παρακαλούμε να ελευθερώσετε την περιοχή μπροστά από τις οπές του καναλιού αεραγωγού και αποφεύγετε να τοποθετείτε τρόφιμα κοντά στον αισθητήρα. Αν η προειδοποίηση συνεχίζεται, πρέπει να απευθυνθείτε σε εξουσιοδοτημένο τεχνικό.
E11	Ο θάλαμος Συντήρησης είναι πολύ κρύος	Διάφορα αίτια	1. Ελέγξτε αν είναι ενεργοποιημένη η λειτουργία Ταχείας ψύξης 2. Μειώστε τη θερμοκρασία θαλάμου συντήρησης 3. Ελέγξτε αν οι εξοδοί αέρα είναι ελεύθεροι και όχι φραγμένοι Αν η προειδοποίηση συνεχίζεται, πρέπει να απευθυνθείτε σε εξουσιοδοτημένο τεχνικό.

Τι να κάνετε αν η συσκευή δεν λειτουργεί

Ελέγξτε ότι/μήπως:

- Υπάρχει διακοπή ρεύματος;
- Έχει συνδεθεί το βύσμα στην πρίζα σωστά;
- Μήπως έχει καεί η ασφάλεια της πρίζας όπου έχει συνδεθεί το ψυγείο, ή η γενική ασφάλεια;
- Υπάρχει αστοχία στην πρίζα; Για να το ελέγξετε, συνδέστε το ψυγείο σε μια πρίζα που είναι σίγουρο ότι λειτουργεί.

Τι να κάνετε αν το ψυγείο δεν λειτουργεί σωστά

Ελέγξτε ότι/μήπως:

- Έχετε υπερφορτώσει τη συσκευή.
- Οι πόρτες έχουν κλείσει καλά.
- Δεν υπάρχει σκόνη στο συμπυκνωτή.
- Υπάρχει αρκετή απόσταση από τον πίσω και τους πλαϊνούς τοίχους.

Η αύξηση της θερμοκρασίας μπορεί να προκληθεί από:

- Συχνό άνοιγμα της πόρτας για παρατεταμένο χρονικό διάστημα
- Φόρτωση του ψυγείου με μεγάλες ποσότητες θερμών τροφίμων
- Υψηλή θερμοκρασία περιβάλλοντος
- Σφάλμα των συσκευών.

Αν το ψυγείο λειτουργεί με πολύ θόρυβο:

Θόρυβος του συμπιεστή

Κανονικός θόρυβος του μοτέρ. Ο θόρυβος αυτός σημαίνει πως ο συμπιεστής λειτουργεί κανονικά. Ο συμπιεστής

ΚΕΦΑΛΑΙΟ -6: ΕΠΙΛΥΣΗ ΠΡΟΒΛΗΜΑΤΩΝ

μπορεί να παράγει περισσότερο θόρυβο για μικρό διάστημα μετά την ενεργοποίησή του.

Θόρυβος που θυμίζει φυσαλίδες και πιπίλισμα:

Ο θόρυβος αυτός προκαλείται από τη ροή του ψυκτικού μέσα από τους σωλήνες του συστήματος.

Ροή ψυχρού αέρα:

Κανονικός θόρυβος του ανεμιστήρα. Ο θόρυβος αυτός μπορεί να ακούγεται σε ψυγεία κατά τη διάρκεια της κανονικής λειτουργίας του συστήματος, λόγω της κυκλοφορίας αέρα.

Αν συσσωρεύεται υγρασία μέσα στο ψυγείο:

- Έχουν συσκευαστεί κατάλληλα όλα τα τρόφιμα; Ήταν τα δοχεία στεγνά πριν από την τοποθέτησή τους στο ψυγείο;
- Μήπως ανοίγει πολύ συχνά η πόρτα του ψυγείου; Η υγρασία του χώρου εισέρχεται στο ψυγείο όταν ανοίγουν οι πόρτες του. Η συσσώρευση υγρασίας θα είναι ταχύτερη όταν ανοίγετε τις πόρτες συχνά, ειδικά αν υπάρχει πολλή υγρασία στο χώρο.
- Η συσσώρευση σταγόνων νερού στη πλάτη του θαλάμου μετά από την αυτόματη απόψυξη είναι φυσιολογική. (Σε στατικά μοντέλα)

Αν η πόρτα δεν ανοιγοκλείνει κανονικά:

- Μήπως τα πακέτα των τροφίμων παρεμποδίζουν το κλείσιμο της πόρτας;
- Έχουν τοποθετηθεί σωστά οι πόρτες, τα ράφια και τα συρτάρια;
- Μήπως τα στεγανωτικά στις πόρτες έχουν σπάσει ή σκιστεί;
- Βρίσκεται το ψυγείο σε οριζόντιο δάπεδο;

Σχετικά με τη βρύση:

Αν η ροή του νερού δεν είναι φυσιολογική:

Ελέγξτε αν:

- Το δοχείο είναι τοποθετημένο σωστά.
- Οι φλάντζες του δοχείου έχουν συναρμολογηθεί σωστά.

Αν στάζει η βρύση:

Ελέγξτε αν:

- Η βρύση είναι τοποθετημένη σωστά.
- Οι φλάντζες της βρύσης έχουν συναρμολογηθεί σωστά.

Συστάσεις

- Σε περίπτωση διακοπής ρεύματος, αποσυνδέστε τη συσκευή. Έτσι αποφεύγονται τυχόν ζημιές στον συμπιεστή. Αφήστε να περάσουν 5 – 10 λεπτά από την επαναφορά του ρεύματος και συνδέστε μετά το ψυγείο στο ρεύμα. Έτσι αποφεύγεται βλάβη στα εξαρτήματα του ψυγείου.
- Η ψυκτική μονάδα του ψυγείου είναι κρυμμένη μέσα στον πίσω τοίχο. Συνεπώς, μπορεί να σχηματιστούν σταγονίδια νερού ή πάγος στην πίσω επιφάνεια του ψυγείου, λόγω της λειτουργίας του συμπιεστή κατά διαστήματα. Αυτό είναι φυσιολογικό. Δεν απαιτείται να γίνει απόψυξη εκτός αν η συγκέντρωση πάγου είναι υπερβολική.
- Αν δεν πρόκειται να χρησιμοποιήσετε το ψυγείο για μεγάλο χρονικό διάστημα (π.χ. κατά τις καλοκαιρινές διακοπές), αποσυνδέστε το από την πρίζα. Καθαρίστε το ψυγείο σύμφωνα με το κεφάλαιο 'Καθαρισμός' και αφήστε την πόρτα ανοικτή για να αποτραπεί η συγκέντρωση υγρασίας και η δημιουργία οσμών.
- Αν το πρόβλημα παραμένει ενώ έχετε ακολουθήσει τις παραπάνω οδηγίες, επικοινωνήστε με ένα εξουσιοδοτημένο κέντρο σέρβις.

ΚΕΦΑΛΑΙΟ -7: ΣΥΜΒΟΥΛΕΣ ΓΙΑ ΕΞΟΙΚΟΝΟΜΗΣΗ ΕΝΕΡΓΕΙΑΣ

1. Πάντοτε αφήνετε τα τρόφιμα να κρυώσουν πριν τα τοποθετήσετε στη συσκευή.
2. Ξεπαγώνετε τα τρόφιμα στο θάλαμο συντήρησης, για να εξοικονομείται ενέργεια.





**Service
& Support**

Visit our website:
www.sharphomeappliances.com

Or contact us:

