

# LOOP14

**HMS** 



**BIEŻNIA / TREADMILL / BĚŽECKÝ PÁS**



**PL** INSTRUKCJA

**EN** USER MANUAL

**CZ** NÁVOD

[www.hms-fitness.pl](http://www.hms-fitness.pl)

**! przed użyciem sprzętu należy zapoznać się z środkami ostrożności i wskazówkami zawartymi w niniejszej instrukcji.**

## ZANIM ZACZNIESZ

Dziękujemy za wybór produktu Marki HMS. Mając na uwadze własne bezpieczeństwo i korzyści zapoznaj się dokładnie z tą instrukcją przed użyciem przyrządu. Jako producent dążymy do zagwarantowania naszym klientom pełnej satysfakcji.

## WAŻNE WSKAZÓWKI DOTYCZĄCE BEZPIECZEŃSTWA

Produkt ten przeznaczony jest wyłącznie do użytku domowego i zaprojektowano go tak, aby zapewnić optymalne bezpieczeństwo. Powinny być przestrzegane następujące zasady:

1. Przed rozpoczęciem treningu skonsultuj się z lekarzem w celu stwierdzenia braku przeciwwskazań do korzystania ze sprzętu do ćwiczeń. Decyzja lekarza jest niezbędna w przypadku przyjmowania leków wpływających na pracę serca, ciśnienie krwi i poziom cholesterolu. Jest to także konieczne w przypadku osób w wieku powyżej 35 lat oraz osób mających kłopoty ze zdrowiem.
2. Przed rozpoczęciem ćwiczeń zawsze wykonaj rozgrzewkę.
3. W czasie ćwiczeń i po ich zakończeniu zabezpiecz sprzęt treningowy przed dostępem dzieci i zwierząt.
4. Urządzenie należy postawić na suchej, stabilnej i właściwie wypoziomowanej powierzchni. Z bezpośredniego sąsiedztwa urządzenia należy usunąć wszystkie ostre przedmioty. Należy chronić je przed wilgocią, ewentualne nierówności podłoża należy wyrównać. Zalecane jest stosowanie specjalnego podkładu antypoślizgowego, który zapobiegnie przesuwaniu się urządzenia podczas wykonywania ćwiczeń.
5. Wolna przestrzeń nie powinna być mniejsza niż 0,6 m i większa niż powierzchnia treningowa w kierunkach, w których sprzęt jest dostępny. Wolna przestrzeń musi także zawierać przestrzeń do awaryjnego zejścia. Gdzie sprzęt jest usytuowany obok siebie, wielkość wolnej przestrzeni może być podzielona
6. Zwracaj uwagę na niepokojące sygnały. Niewłaściwe lub nadmierne ćwiczenia są niebezpieczne dla zdrowia. Jeśli w czasie ćwiczeń pojawiają się bóle lub zawroty głowy, ból w klatce piersiowej, nieregularny rytm serca lub inne niepokojące objawy, należy natychmiast przerwać ćwiczenia i skonsultować się z lekarzem. Urazy mogą wynikać z nieprawidłowego lub zbyt intensywnego treningu.
7. Przed pierwszym użyciem, a później w regularnych odstępach czasu, należy sprawdzać mocowanie wszystkich śrub, bolców i pozostałych połączeń.
8. Przed rozpoczęciem ćwiczeń sprawdź umocowanie części i łączących je śrub. Trening można rozpocząć tylko wtedy, jeżeli urządzenie jest całkowicie sprawne.
9. Urządzenie powinno być regularnie sprawdzane pod względem zużycia i uszkodzeń tylko wtedy będzie ono spełniało warunki bezpieczeństwa. Szczególną uwagę należy zwrócić na uchwyty piankowe, zaślepki na nogi i tapicerkę, które ulegają najszybszemu zużyciu. Uszkodzone części należy natychmiast naprawić lub wymienić do tego czasu nie wolno używać urządzenia do treningu.
10. Nie wkładaj w otwory żadnych elementów.
11. Zwracaj uwagę na wystające urządzenia regulacyjne i inne elementy konstrukcyjne, które mogłyby przeszkadzać w trakcie ćwiczeń. 12. Sprzęt wykorzystuj jedynie zgodnie z przeznaczeniem. Jeśli któraś z części ulegnie uszkodzeniu bądź zużyciu lub też usłyszysz niepokojące dźwięki podczas używania sprzętu, natychmiast przerwij ćwiczenia. Nie używaj sprzętu ponownie dopóki problem nie zostanie usunięty.
13. Ćwicz w wygodnym ubraniu i sportowym obuwiu. Unikaj luźnych ubrań, którymi można zahaczyć o wystające części sprzętu lub które mogłyby ograniczać swobodę ruchów.
14. Sprzęt zaliczony został do klasy H według normy EN ISO 20957-1 i jest przeznaczony wyłącznie do użytku domowego. Nie może być używany w celach terapeutycznych, rehabilitacyjnych i komercyjnych.
15. Podczas podnoszenia lub przenoszenia sprzętu należy zachować właściwą postawę, aby nie uszkodzić kręgosłupa.
16. Produkt jest przeznaczony wyłącznie dla osób dorosłych. Trzymaj dzieci, nie będące pod nadzorem z dala od urządzenia.
17. Montując urządzenie należy ściśle stosować się do załączonej instrukcji i używać tylko części dołączonych do zestawu. Przed rozpoczęciem montażu, należy sprawdzić czy wszystkie części, które zawiera dołączona lista, znajdują się w zestawie.

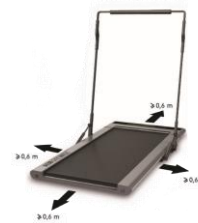

**! OSTRZEŻENIE: PRZED UŻYCIEM SPRZĘTU FITNESS PRZECZYTAJ INSTRUKCJE.**

**NIE PONOSIMY ODPOWIEDZIALNOŚCI ZA KONTUZJE LUB USZKODZENIA PRZEDMIOTÓW, KTÓRE ZOSTAŁY SPOWODOWANE NIEWŁAŚCIWYM UŻYTKOWANIEM TEGO PRODUKTU.**

Dane techniczne:

<b>Wymiary po złożeniu (mm)</b>	<b>1455(L)*745(W)*1235(H)mm</b>	<b>Zakres prędkości</b>	1—14Km/h
<b>Wymiary ze schowanym uchwytem (mm)</b>	<b>745(L)*265(w)*1455(H)</b>	<b>Zakres kąta nachylenia</b>	0-12%
		<b>Moc</b>	930W
<b>Wymiary pasa bieżnego (mm)</b>	480mm*1300mm	<b>Dane silnika (HP)</b>	2.5HP
<b>N.W.(kg)</b>	57Kgs	<b>Napięcie wejściowe (V)</b>	220-240V
<b>Maks. waga użytkownika</b>	120Kgs	<b>Temperatura robocza</b>	0-28°C
<b>Opcje wyświetlacza LED</b>	<b>Speed,Time,Distance,Calories, Puls, Nachylenie</b>		
<b>Bezpieczeństwo</b>	A. Czerwony klucz bezpieczeństwa w formie wysuwanej płytki magnetycznej; B. Zabezpieczenie przed spadkami napięcia ; C. Wyświetlacz IMD z krzywizną 135°i powłoką anyrefleksyjną zakres prędkości; 1.0—14km/h D. Wkładki antywstrząsowe mające na celu zminimalizowanie urazów stawów podczas ćwiczeń. E. W sytuacji zatrzymania bieżni podczas spadku napięcia do jej ponownego włączenia potrzebny jest reset urządzenia ; F. Inteligentny obwód przeciwwybuchowyreaguje w czasie 0,3 sek dla zapewnienia maksymalnego bezpieczeństwa w trakcie użytkowania sprzętu		

Uwaga!

Zapoznaj się z załączoną instrukcją zanim rozpoczniesz ćwiczenia.

1. Skonsultuj się z lekarzem przed przystąpieniem do programu treningowego
2. Upewnij się iż wszystkie śruby są dokładnie dokręcone
3. Nie stawiaj bieżni na śliskiej lub mokrej powierzchni w celu uniknięcia obrażeń.
4. Załóż sportowy strój i buty przed treningiem
5. Wykonaj rozgrzewkę przed treningiem
6. Osoby cierpiące na nadciśnienie powinny skonsultować się z lekarzem przed rozpoczęciem ćwiczeń
7. Produkt przeznaczony dla osób dorosłych,
8. Osoby starsze, dzieci, osoby niepełnosprawne nie powinny ćwiczyć na tym urządzeniu bez nadzoru opiekuna gdyż może to grozić uszkodzeniem ciała.

Ostrzeżenie:

W celu uniknięcia obrażeń należy zwrócić uwagę na następujące kroki.

1. Przed rozpoczęciem korzystania z bieżni, przymocuj do ubrania lub paska klips z klucza bezpieczeństwa;
2. Podczas ćwiczeń wykonuj naturalne ruchy rękoma, prosto przed siebie. Nie patrz na swoje stopy;
3. Zwiększaj prędkość stopniowo w trakcie wykonywania treningu
4. W razie konieczności nagłego zatrzymania pociągnij za klucz bezpieczeństwa i stań na stopnicach po obu stronach pasa bieżnego
5. Możesz zejść z bieżni po jej całkowitym zatrzymaniu
6. Zachowaj co najmniej 2m odstępu po obu stronach bieżni tak aby mieć swobodę wykonywania ruchów przy uchwytach bieżni.
7. Nie podłączaj niczego (nie przewidzianego przez producenta sprzętu) do żadnych części bieżni, ponieważ może to spowodować jej uszkodzenie.

8. Umieść bieżnię na czystym i suchym podłożu. Pamiętaj o jej wypoziomowaniu. Nie stawiaj bieżni na dywanie aby umożliwić poprawną cyrkulację pod bieżnią. Nie stawiaj bieżni na mokrej nawierzchni i w miejscu niezadaszonym (na zewnątrz).

9. Nigdy nie włączaj bieżni stojąc na pasie bieżnym. Zawsze należy stać na bocznych antypoślizgowych stopnicach podczas włączania urządzenia i przechodzić na pas bieżny dopiero po jego ruszeniu

10. Nie ćwicz w długich luźnych ubraniach aby uniknąć ich wciągnięcia przez pas bieżny pod osłonę urządzenia. Należy ćwiczyć w sportowym obuwiu z podeszwą gumową.

11. Dzieci oraz zwierzęta powinny znajdować się w bezpiecznej odległości podczas wykonywania ćwiczeń na urządzeniu przez osoby trzecie

12. Nie ćwicz do 40 minut po spożyciu posiłku

13. Sprzęt przeznaczony do użytku wyłączni przez osoby dorosłe. Dzieci powinny ćwiczyć tylko pod nadzorem dorosłych

14. Przy rozpoczynaniu ćwiczeń należy trzymać się uchwytów

15. Bieżnia przeznaczona wyłącznie do użytku wewnątrz pomieszczeń

16. Używaj wyłącznie oryginalnego zasilacza, jeśli ulegnie on uszkodzeniu, należy kupić nowy u oficjalnego dystrybutora

17. W przypadku niekontrolowanego przyspieszenia lub zwolnienia prędkości w trakcie ćwiczeń w wyniku skoku napięcia, bieżnię można wyłączyć w trybie natychmiastowym poprzez wypięcie klucza bezpieczeństwa.

18. Nie zbliżaj przewodu zasilającego do przedmiotów o podwyższonej temperaturze/ ognia, nie stawiaj na przewodzie ciężkich przedmiotów, nie sklejaj i nie lutuj uszkodzonego przewodu gdyż może to prowadzić do uszkodzenia bieżni lub prowadzić do skoku napięcia/ pożaru

19. Jeśli nie używasz bieżni odłącz przewód zasilający z prądu. Odłącz zasilacz trzymając na wtyczkę w celu uniknięcia wyrwania gniazdka lub kabla.

20. Bieżnia przeznaczona do użytku domowego

#### Lista części

N O	Część	Opis	Ilość	N O	Część	Opis	Ilość
1	Rama główna		1	2	Wspornik		1
3L/ R	Kolumna		2	4	Uchwyt na tablet		1
5	Wspornik komputera		1	6	Gniazdo głośnika		2
7L/ R	Prowadnica uchwytu na tablet		2	8L/ R	Płytką ustawienia poziomu L/R		2
9	Wspornik kółek		2	10L/ R	Płytką blokady poziomu L/R		2
11	Oski kół		2	12	Ośka kół		2
13	Wspornik		2	14	Złącze zasilacza		1
15	Ośloną krawędzi		6	16	Ogranicznik poręczy		4
17	Przednie kółka		1	18	Tylna rolka		1
19	Sprężyna		2	20	Nakrętka	5#	1
21	Przewód		1	22	cylinder		1
23	Sprężyna naciskowa		1	24	Płyta bieżna		1

25	Pas bieżny		1	26	Pas wielorowkowy		1
27	Wtyczka przewodu pierścieniowego		2	28	Gniazdo silnika		1
29	Tylna osłona		1	30	Dolna osłona silnika		1
31	Osłona silnika		1	32L/R	Osłona silnika L/R		2
33	Rolki transportowe		2	34	Zatrząsk dźwigni		1
35L/R	Osłona L/R		2	36	Dodatkowe kółka transportowe		2
37	Osłona kółek transportowych		2	38	Dolna osłona kółek transportowych		2
39	Dolna osłona licznika		1	40	Licznik		1
41	Panel licznika		1	42L/R	Osłona licznika L/R		2
43L/R	Wewnętrzna lewa osłona licznika		2	44	Amortyzatory		6
45	kołnierz ośki		4	46	Podkładki poziomujące		2
47	Gniazdo klucza bezpieczeństwa		1	48	Pierścien segera	Φ10	2
49	Zaślepka		2	50L/R	Zaślepka głośnika		2

51	podkładka	φ9*φ23*t1.5	11	52	Prowadnica podkładki		1
53L/R	Zaślepka		2	54	Moduł naprawczy		2
55	Smar		1	56	śruba	M8*20	1
57	śruba	M8*25	1	58	śruba	M5*8	4
59	śruba	M6*12	8	60	śruba	M6*20	6
61	śruba	ST3.0*15	2	62	śruba	M6*28	2
63	śruba	M6*12	4	64	śruba	ST3.0*20	4
65	śruba	ST4.0*15	12	66	śruba	BT2.5*8	6



67	śruba	ST3.0*10	25	68	śruba	BT4*8	2
69	śruba	BT4*15	15	70	Nakrętka	M5	6
71	Nakrętka	M6	2	72	nakrętka	M8	11
73	nakrętka	M10	2	74	śruba	M8*15	6
75	śruba	M6*12	14	76	śruba	M6*15	2
77	śruba	M6*50	1	78	śruba	M6*60	2
79	śruba	M8*12	2	80	śruba	M10*45 10.9 dł. 15mm	1
81	śruba	M10*60 10.9 dł. 15mm	1	82	śruba	M2*5	6
83	śruba	M4*8	16	84	podkładka	Φ5*12*1.2	6
85	podkładka	φ9*φ16*t1.6	4	86	podkładka	φ6.6*φ11.8* t1.6	13
87	Podkładka	φ11*φ20*t2.0	2	88	podkładka	φ4.1*φ4.4*	2
89	Podkładka sprężynująca	M8	7	90	Pierścień segera	φ8	1
91	Pierścień segera	φ20	2	92	Tulejka	M10*P1.25	2
93	Podkładka	φ12.2*φ17*t0. 5	4	94	Podkładka	Inner diameterφ1 3*wire diameterφ1. 5	2
95	Ośłona deski biegowej		2	96	Zasilacz		1
97	Wtyczka		1	98	Włącznik		1
99	Bezpiecznik		1	100	Silnik DC		1

101	Silnik pochylni		1
103	przewód Mp3		1
105	Górny przewód		1
107	Dolny przewód		1
109	Przycisk wyboru kąta nachylenia		1

102	głośnik		2
104	sterownik		1
106	śruba	M4*12	4
108	licznik		1
110	podkładka	φ20.5*φ30*t2. 0	2

111	podkładka	φ20.5*φ27*t0.4	2	112	Śruba mocująca wspornik		1
113	Śruba mocująca wspornik		1	114	uchwyt		2
115	Dźwignia nożna		1	116	śruba	M8*35	1
117	śruba	M4*12	4	118	śruba	M6*25	6
119	śruba	BT2.2*5	4	120	Przycisk wyboru prędkości		1
121	Lampka podkładki		1	122	Lampka głośnika		2
123	Przycisk wyboru kąta nachylenia		1	124	Przycisk wyboru prędkości		1
125	Linka puls		2	126	Linka przycisków funkcyjnych		2
127	Moduł USB		1	128	Klucz bezpieczeństwa		1
129	śruba	M3*6	4	130	linka	500mm	2
131	linka	350mm	3	132	uziemienie	200mm	1
133	Cool play APP		1	134	Słupek naciskający na gniazdo		2
135	Podkładka M7		2	136	Taśma antypoślizgowa		2
137	zaślepka		2				

Lista części znajdująca się w opakowaniu

		
<b>Klucz imbusowy</b>	<b>Smar</b>	<b>Śruba</b>
		
<b>Zasilacz</b>	<b>Przewód</b>	<b>Uchwyt</b>
		
<b>Klucz bezpieczeństwa</b>		

## Montaż:

1. Przytrzymując poręcz odblokuj dźwignię znajdującą się z bocznej strony urządzenia a następnie podnieś poręcz aż usłyszysz kliknięcie oznaczające blokadę poręczy. Upewnij się czy poręcz wskoczyła w odpowiednie miejsce poprzez lekkie potrząśnięcie poręczą na boki.
2. Pociągnij uchwyt na tablet tak aby wskoczył w odpowiednie miejsce a następnie delikatnie potrząś aby sprawdzić czy został zablokowany.

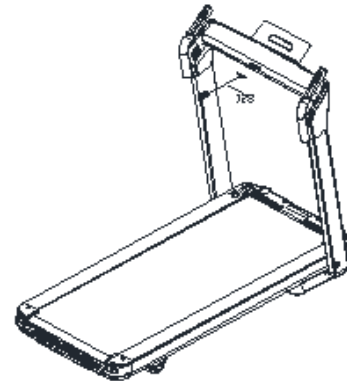
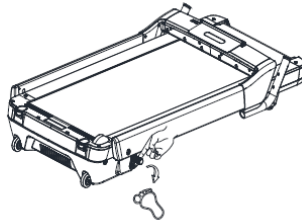
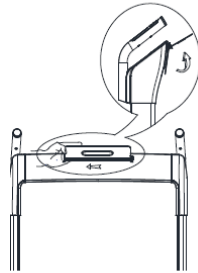

3. Włóż klucz bezpieczeństwa do gniazda

Urządzenie należy podłączać do prądu tylko po jego prawidłowym złożeniu i upewnieniu się iż do jego złożenia zostały użyte wszystkie części znajdujące się w opakowaniu. Należy dokładnie zapoznać się z instrukcją obsługi użytkownika bieżni przed jej użyciem.

4. Włóż uchwyty bieżni (114) w odpowiednie wsporniki i przykręć śrubą M6\*12 (75)

Pamiętaj o wyciągnięciu uchwytów podczas składania urządzenia

Zaleca się przykręcenie uchwytów dla własnego bezpieczeństwa w trakcie użytkowania sprzętu

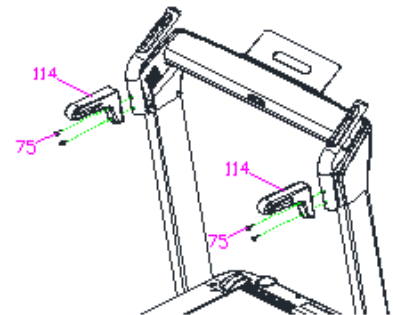

## Składanie i rozkładanie

1. Przed złożeniem urządzenia odkręć uchwyty zgodnie z rysunkiem
2. Przytrzymując poręcz odblokuj dźwignię znajdującą się z bocznej strony poprzez jej naciśnięcie (usłyszysz kliknięcie oznaczające odblokowanie) a następnie opuść poręcz.

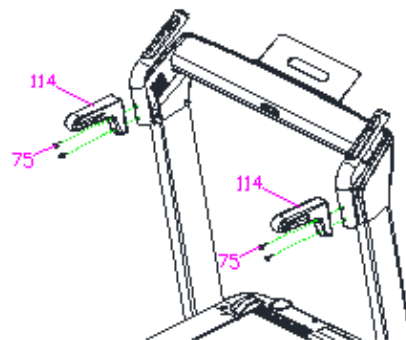
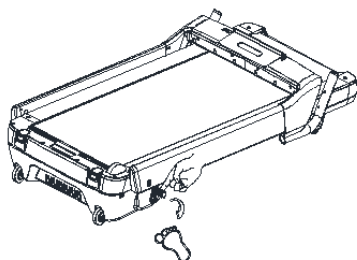

3. W celu złożenia uchwytu na tablet pociągnij go w prawą stronę a następnie opuść go w dół.

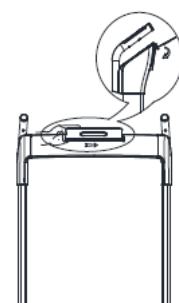



4. Przed przenoszeniem bieżni wyciągnij pomocnicze kółka transportowe jak pokazano na rysunku

5. Bieżnię można bezpiecznie przetransportować po wykonaniu powyższych kroków. Pomocnicze kółka transportowe mogą poruszać się w prawo i lewo

Kółka transportowe mogą poruszać się w przód i w tył.

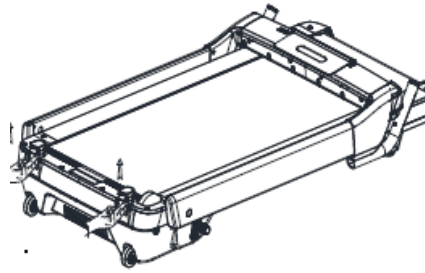

**Bieżnia może zostać podłączona do prądu dopiero po jej złożeniu i zabezpieczeniu osłon. Włóż wtyczkę zasilacza do gniazdka z uziemieniem**

1. Umieść bieżnię w odpowiedniej odległości od gniazdka tak aby przewód zasilający nie był zbyt napięty co mogłoby skutkować wyrwaniem gniazdka ze ściany.
2. Nigdy nie zdejmuj bez potrzeby osłon zabezpieczających. Jeśli zaistnieją ku temu odpowiednie okoliczności odłącz bieżnię od zasilania.

#### Mocowanie pasa bieżnego

1. Umieść bieżnię na równym podłożu
2. Włącz bieżnię na ok godzinę z prędkością 9-12km/h i obserwuj pas bieżny w celu określenia prawidłowego napięcia. Jeśli pas bieżny przesunie się w prawo wyciągnij klucz bezpieczeństwa, odłącz urządzenie od prądu, przekręć śrubę napinającą pas po prawej stronie o ¼ obrotu, podłącz urządzenie do prądu, włóż klucz bezpieczeństwa i ponownie skontroluj urządzenie podczas pracy ciągłej.
3. Powtórz tę samą czynność z lewej strony jeśli pas bieżny przesunął się na lewo a następnie skontroluj urządzenie podczas pracy ciągłej

Po kilkukrotnym użyciu urządzenia pas bieżny ulegnie nieznacznemu rozciągnięciu. Należy wówczas napiąć ponownie pas dokręcając obie śruby znajdujące się po prawej i lewej stronie urządzenia. Powtórz powyższy krok aż do momentu osiągnięcia optymalnego napięcia pasa bieżnego pamiętając o równomiernym dokręcaniu obu śrub.

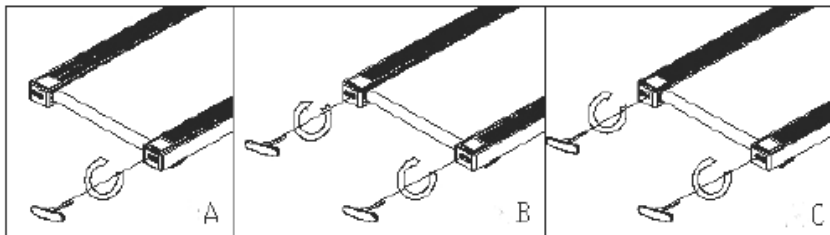

A. Jeśli pas bieżny nie jest zbyt napięty lub nie pozostaje wklęsły po jego uciśnięciu oznacza to iż jest on napięty w sposób prawidłowy

B. Jeśli pas bieżny zatrzymuje się pod naciskiem lecz pas silnika i przednia rolka nadal działają oznacza to iż pas jest zbyt luźny, należy go napiąć do optymalnego poziomu

C. Jeśli pas bieżny oraz pasek silnika zatrzymuje się pod naciskiem a silnik nadal działa oznacza to iż należy poluzować pas silnika.

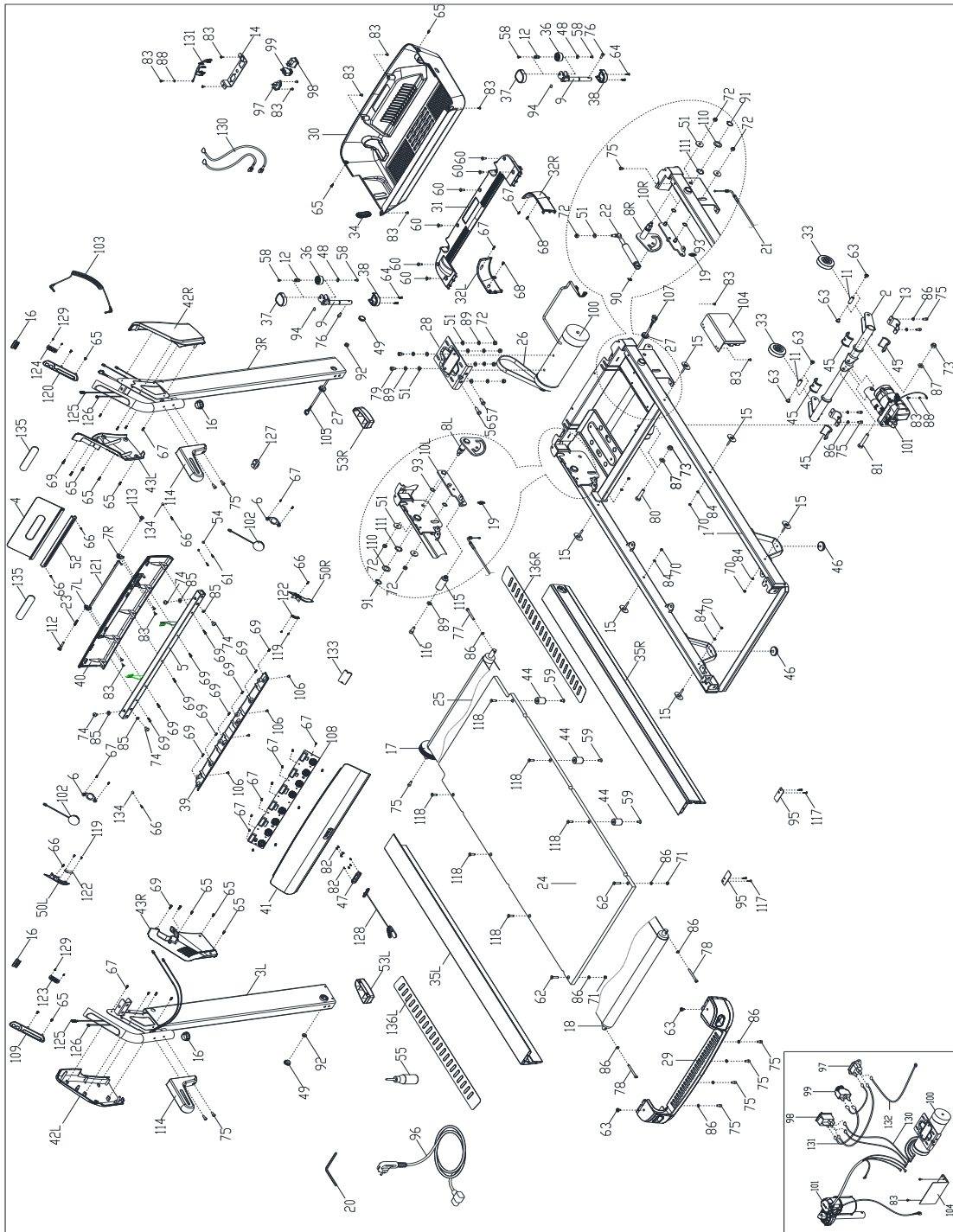

Funkcje komputera:



 pochylenie: wyświetla aktualną wartość pochylania bieżni

 kalorie  puls: wyświetla puls oraz spalone kalorie

 czas,  programy: wyświetla czas oraz wybrany program

 tryb,  dystans: wyświetla przebyty dystans oraz tryb pracy



 Kroki: wyświetla ilość wykonanych kroków

 Prędkość: wyświetla aktualną prędkość

#### Przyciski funkcyjne:



Start : naciśnij przycisk aby uruchomić bieżnię

  po wciśnięciu przycisków z wartością 3 lub 5 bieżnia automatycznie podniesie się na 3 lub 5 poziom pochyłu





program: naciśnij przycisk aby wybrać program treningowe lub je zapętlić, P1-P2-P3...P8; U1-U2-U3, tryb manualny jest domyślną operacją system , jej prędkość bazowa wynosi 1km/h, I może być zwiększana co 1, programy domyślne P1-P8, Programy ustawiane indywidualnie mają wartości U1 do U3



tryb: naciśnij przycisk aby wybrać czas ćwiczeń (0:00 jest trybem manualnym, wartość 30:00 rozpoczyna odliczanie, 5.0 rozpoczyna odliczanie przebytego dystansu, 100 odlicza spalone calorie. W celu wybrania pożądanej wartości danego trybu użyj przycisków znajdujących się na uchwytach bieżni- przyciski prędkości + i -.

Po dokonaniu wyboru I istawieniu wartości naciśnij start.

  po wciśnięciu przycisków z wartością 3 lub 5 bieżnia zwiększy prędkość odpowiednio do 3 lub 5KM/H

 "Stop : naciśnij aby zatrzymać bieżnię.

#### Włączanie urządzenia:

Włącz urządzenie, wsuń klucz bezpieczeństwa do gniazda

Naciśnij przycisk start  ,licznik odliczy od 3 do 0 , wyda krótki sygnał dźwiękowy a licznik czasu  i programu



rozpocznie odliczanie i rozpocznie pracę z prędkością wyjściową 1.0KM/H;

Po rozpoczęciu pracy urządzenia użyj przycisków na uchwytach w celu zwiększenia pochyłu lub prędkości lub naciśnij jeden z trybów „incline 3”, „incline 5”, „speed 3”, „speed 5”.

#### Operacje wykonywane podczas ćwiczeń

##### Przyciski na lewym uchwycie:

- w celu zmniejszenia prędkości co 0,2km/h

+ w celu zwiększenia prędkości co 0,2km/h

##### Przyciski na prawym uchwycie:

- w celu zmniejszenia pochyłu

+ w celu zwiększenia pochyłu

Wciśnięcie STOP powoduje płynne zatrzymanie urządzenia



Przy przytrzymaniu czujników pulsu po 5 sekundach na wyświetlaczu bieżni zacznie migać odpowiednia ikonka 



## Tryb manualny



1. W celu rozpoczęcia ćwiczeń naciśnij start.

Bieżnia zacznie pracę od prędkości wyjściowej 1km/h oraz z poziomem pochyłu równym 0%, liczniki na bieżni zaczną odpowiednio odliczać przebyty dystans/ czas / spalone kalorie od 0.

W celu zmiany prędkości lub pochyłu użyj przycisków znajdujących się na uchwytach bieżni.

2. W czasie czuwania, naciśnij , na ekranie zaświeci się dioda, naciśnij  czas,  programy- licznik wyświetli 30:00 i zacznie migać, aby zmienić czas treningu w zakresie 5:00-99:00 użyj przycisków na obu uchwytach.

3. W trybie odliczania czasu przycisk  pozwala przejść do ustawień dystansu , licznik wyświetla 5.0 i miga w celu potwierdzenia/ ustawienia pożądanej wartości- celem zmiany wartości użyj przycisków znajdujących się na uchwytach w zakresie 0.5-99.0

4. W trybie odliczania dystansu naciśnij  w celu zmiany wartości  kalorie  puls, ekran wyświetla 100, i miga w celu potwierdzenia/ ustawienia pożądanej wartości- celem zmiany wartości użyj przycisków znajdujących się na uchwytach w zakresie 20-990.

5. Wybierz 1 z 3 dostępnych trybów odliczania a następnie wciśnij start. Urządzenie rozpocznie pracę po 3 sekundach, po zakończeniu odliczania bieżnia zatrzyma się automatycznie. W celu zatrzymania bieżni w dowolnym momencie naciśnij stop.

## Programy

Urządzenie posiada 8 programów automatycznych, P1-P8. Naciśnij  programy , na ekranie podświetli się licznik czasu/ programów z wartością P1...P8, pojawi się wartość 30:00, w celu ustalenia czasu ćwiczeń użyj przycisków + i – a następnie naciśnij START.



Program ćwiczeń jest podzielony na 10 etapów Każdy etap jest kontynuowany przez zadaną wartość czasu/10. Po przejściu do kolejnego etapu oraz zmiany prędkości lub pochyłu bieżnia wyda krótki dźwięk ostrzegawczy, prędkość i pochył zmienia się automatycznie, w celu zmiany ich wartości należy użyć przycisków funkcyjnych na uchwytach bieżni, należy jednak pamiętać iż po zakończeniu danego etapu prędkość i pochył zmienia się automatycznie do zadanego przed program poziomu. Po zakończeniu wszystkich etapów treningu bieżnia wyda sygnał dźwiękowy a następnie zatrzyma się płynnie.

PROGRAM \ TIME		TIME									
		1	2	3	4	5	6	7	8	9	10
P1	Prędkość	1	4	3	4	3	5	4	2	5	3
	Pochylenie	1	2	3	3	1	2	2	3	2	2
P2	Prędkość	1	5	4	6	4	6	4	2	4	2
	Pochylenie	1	2	3	3	2	2	3	4	2	2
P3	Prędkość	1	5	4	5	4	5	4	2	3	2
	Pochylenie	1	2	2	3	1	2	2	2	2	1
P4	Prędkość	1	6	7	5	8	5	9	6	4	3
	Pochylenie	2	2	3	3	2	2	4	6	2	2
P5	Prędkość	1	6	7	5	8	6	7	6	4	3
	Pochylenie	1	2	4	3	2	2	4	5	2	1
P6	Prędkość	1	8	6	4	5	9	7	5	4	3
	Pochylenie	2	2	6	2	3	4	2	2	2	1
P7	Prędkość	1	6	7	4	4	7	4	2	4	2
	Pochylenie	4	5	6	6	9	9	10	12	6	3
P8	Prędkość	1	4	6	8	7	8	6	2	3	2
	Pochylenie	3	5	4	4	3	4	4	3	3	2

## Programowanie własnych trybów

Poza programami automatycznymi użytkownik może skorzystać z własnych ustawień U1, U2 i U3

### 1: Ustawienia

Przytrzymaj przycisk  programy w celu wyboru trybu U1-U3, naciśnij  w celu zatwierdzenia wyboru, następnie możliwe jest ustawienie pierwszego etapu, w tym celu użyj przycisków znajdujących się na uchwytach- odpowiednio Speed

+ i – aby określić pożądaną prędkość i Incline + i – aby ustawić pożądaną kąt nachylenia. Naciśnij  aby zakończyć ustawienia pierwszego etapu a następnie przejdź kolejno aż do 10 etapu. Po zakończeniu ustawienia zostaną zapisane pamięci urządzenia na stałe aż do momentu jej zresetowania. Uwaga: ustawienia użytkownika nie zostają usunięte z pamięci urządzenia po jego odłączeniu z zasilania.

### 2: Rozpoczęcie ćwiczeń z własnym programem

Przytrzymaj przycisk  programy w celu wyboru trybu U1-U3, następnie ustaw czas i naciśnij START

### 3: Instrukcja trybu użytkownika

Każdy program jest podzielony na 10 etapów, użytkownik musi ustawić prędkość, kąt nachylenia i czas każdego z etapów przed naciśnięciem przycisku START

#### AUX



Po włączeniu bieżni, można podłączyć przewód audio do odtwarzacza audio, Po wyłączeniu urządzenia i przejściu w stan uśpienia odtwarzacz automatycznie się wyłączy. Wybudzić urządzenie można po rzez naciśnięcie dowolnego przycisku.

#### Gniazdo USB

Urządzenie jest wyposażone w gniazdo USB służące wyłącznie do ładowania. Bieżnia nie jest wyposażona we własny odtwarzacz audio.

#### Zmiana systemu metrycznego

Naciśnij START, wyciągnij klucz bezpieczeństwa a następnie wsuń klucz bezpieczeństwa do gniazda, na ekranie podświetli

się panel  tryb,  dystans w celu wyboru systemu metrycznego (do wyboru SI- metry oraz Eng- Inch), aby wybrać pożądaną system użyj przycisków na prawym uchwycie bieżni

A następnie naciśnij START w celu potwierdzenia wyboru i przejścia w tryb gotowości.

#### Blokada bezpieczeństwa

1. Naciśnij przycisk STOP oraz  a następnie włóż klucz bezpieczeństwa aby wejść w panel ustawień.

2. Po wyświetleniu na ekranie parametrów 0-9, użyj przycisków znajdujących się na uchwytach w celu wyboru ustawień a następnie naciśnij przycisk START w celu potwierdzenia.

### 3. Parametry

Nr.	Definicja parametru	Zakres	remark
1	Najniższa prędkość	3~30	
2	Najwyższa prędkość	80~250	
3	Najwyższy kąt nachylenia	12~20	
4	Zwiększenie czasu/ kilometrów	2~200	
5	Zmniejszenie czasu/ kilometrów	2~200	
6	niska prędkość przełożenia	100~2000	
7	średnia prędkość przełożenia	100~2000	
8	wysoka prędkość przełożenia	100~2000	
9	Automatyczna prędkość przełożenia	0~6000	

### Funkcja blokady bezpieczeństwa

W każdym momencie można wyciągnąć klucz bezpieczeństwa w celu zatrzymania bieżni. W sytuacji nagłego zatrzymania bieżni, urządzenie wyda sygnał ostrzegawczy a na wyświetlaczu pojawi się napis SAFE, w tym momencie nie ma możliwości wykonania jakichkolwiek czynności na bieżni poza jej wyłączeniem. Po ponownym włożeniu klucza bezpieczeństwa bieżnie przejdzie w stan czuwania.

### Ustawianie kąta nachylenia bieżni

W stanie czuwania naciśnij przycisk STOP oraz  w celu zmiany ustawień kąta nachylenia. Po zakończeniu tego procesu bieżnia przejdzie w stan czuwania.

### Tryb oszczędzania energii

Urządzenie jest zaopatrzone w tryb oszczędzania energii w trybie czuwania, jeśli w ciągu 4 minut nie zostanie wydane żadne polecenie urządzenie automatycznie przejdzie w stan oszczędzania energii i zgasi wyświetlacz. W celu wybudzenia urządzenia naciśnij dowolny przycisk.

### Błędy

Er1: wyświetlacz nie otrzymał sygnału  
Er3: skok napięcia  
Er4: Zwarcie sterownika  
Er5: Przeciążenie/ przegrzanie  
Er6 :Silnik jest niepodłączony (prąd stały)  
Er7: Sterownik nie otrzymał sygnału  
Er8: zapobieganie działaniu zwrotnemu  
Er13: skok napięcia  
Er14:zwarcie

#### A. Wyłączenie

Możesz wyłączyć urządzenie w każdym momencie, nie spowoduje to uszkodzenia bieżni

#### B. Uwaga

Przed rozpoczęciem ćwiczeń sprawdź stan zasilacza oraz pozycję klucza bezpieczeństwa

W razie konieczności pociągnij za klucz bezpieczeństwa w celu zatrzymania bieżni. Włóż klucz bezpieczeństwa do gniazda aby aktywować ponownie urządzenie.

### Zasady bezpieczeństwa podczas ćwiczeń

**Przed rozpoczęciem treningów skonsultuj się z profesjonalistą w celu uzyskania prawidłowego planu treningowego, intensywności ćwiczeń i optymalnego czasu treningu odpowiedniego dla twojego wieku i stanu zdrowia. Jeśli w czasie ćwiczeń poczujesz ucisk w klatce piersiowej, nieprawidłowy rytm bicia serca, dreszcze lub inne niepożądane objawy natychmiast przerwij trening i skonsultuj się z lekarzem.**

Sugeruje się aby osoby nie mające dużego doświadczenia z ćwiczeniami na bieżni dostosowały trening do zalecanych poniżej wartości:

Speed 1-3.0 km/h osoby o słabej kondycji.  
Speed 3.0-4.5 km/h osoby rzadko ćwiczące.  
Speed 4.5-6.0 km/h średnia prędkość marszu  
Speed 6.0-7.5 km/h szybkie tempo marszu  
Speed 7.5-9.0 km /h trucht  
Speed 9.0-12.0 km/h średniozaawansowane tempo.  
Speed 12.0-14.5 km/h szybkie tempo  
Speed more than14.5 -18.0km/h świetny biegacz

**UWAGA: Chodząc powinien wybrać prędkość mniejszą lub równą 6,0 km /h.**

**Biegacz powinien wybrać prędkość większą lub równą 8,0 km / h.**

### Czyszczenie i konserwacja

**Przed przystąpieniem do konserwacji i czyszczenia urządzenia pod osłoną silnika upewnij się iż jest ono odłączone z prądu. Czyść podzespoły znajdujące się pod osłoną silnika co najmniej 1 raz w roku**

Nie ma konieczności smarowania pasa bieżnego i bazy po rozpakowaniu urządzenia. Żywotność urządzenia jest w głównej mierze zależna od stanu pasa bieżnego oraz bazy, zaleca się ich cykliczne oliwienie w celu utrzymania urządzenia w dobrym stanie.

Sugeruje się przeprowadzanie cyklicznej inspekcji urządzenia, w przypadku ujawnienia nieprawidłowości lub uszkodzeń należy niezwłocznie skontaktować się z dystrybutorem sprzętu.

#### Inspekcja i smarowanie podzespołów:

Rzadkie użytkowanie (mniej niż 3 godz. w tygodniu) : 1 raz w roku  
Średnie użytkowanie (3-5 godz w tygodniu): co 6 miesięcy  
Częste użytkowanie (więcej niż 5 godz w tyg): co 3 miesiące  
Sugerujemy stosowanie lubrykantu dostępnego u dystrybutora

- 1) W celu wydłużenia żywotności urządzenia sugerujemy odłączenie bieżni z prądu na 10 minut po każdym treningu trwającym co najmniej 2 godziny
- 2) Słabe napięcie pasa bieżnego będzie skutkowało jego ślizganiem podczas ćwiczeń a także większym zużyciem rolek oraz silnika. Zaleca się utrzymywanie pasa bieżnego napiętego w takim stopniu aby prześwit przy jego podciąganiu w górę miał od 50 do 75mm

#### Naprawa

Wszystkie niezbędne części zamienne znajdują się u lokalnego dystrybutora, w celu naprawy proszę skontaktować się z dystrybutorem sprzętu.

#### Gwarancja

Gwarancji podlegają uszkodzenia wynikłe z normalnego użytkowania bieżni. Karta gwarancyjna nie powinna być przenoszona na osoby trzecie z pierwotnego kupującego

#### Czas gwarancji

Produkt jest przeznaczony do użytku domowego, stalowa rama posiada roczną gwarancję, silnik posiada gwarancję na 5 lat, bezpłatny okres naprawy silnika- 1rok.

Poniższe okoliczności nie podlegają gwarancji:

1. Uszkodzenie związane z zaniedbanie, wypadkiem lub nieautoryzowaną modyfikacją
2. Uszkodzenia związane z niewłaściwym złożeniem pasa bieżnego lub silnika
3. W efekcie niewłaściwej konserwacji
4. Inne niewłaściwe zachowania i uszkodzenia



## Pobierz aplikację FitShow

Instalacja aplikacji:



Zeskanuj powyższy kod QR w celu pobrania aplikacji FitShow z App Store.

Uwaga: W celu zeskanowania kodu QR twoje urządzenie mobilne musi posiadać QR READER, tą aplikację można pobrać bezpośrednio z Google Play Store oraz z Apple Store.



- 1) Utwórz konto użytkownika
  - a) Podczas pierwszego użytkowania aplikacji należy utworzyć konto w celu archiwizacji wyników odbytych treningów. Jeśli jesteś już zarejestrowany wprowadź nazwę użytkownika i hasło.
  - b) W celu rejestracji wprowadź adres e-mail lub swój numer telefonu a następnie wybierz nazwę użytkownika i hasło używanych w aplikacji FitShow.

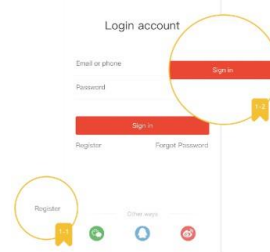

- 2) Synchronizacja  
Po włączeniu funkcji Bluetooth sparuj aplikację z odpowiednim trenerem widniejącym na liście dostępnych urządzeń.

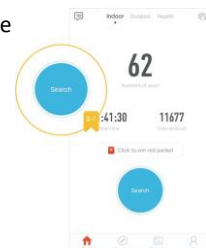

- 3) Po sparowaniu urządzenia i włączeniu aplikacji na ekranie urządzenia mobilnego zostaną wyświetlone szczegóły dostępnej specyfikacji.

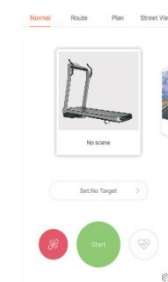

- 4) Po rozpoczęciu treningu na ekranie urządzenia mobilnego nastąpi zliczanie Czasu, Spalonych kalorii, Przebytego treningu, Ilość kroków na minutę, Puls, Średnia prędkość i Nachylenie. Po zakończonym treningu należy nacisnąć STOP aby zapauzować. Istnieje możliwość kontynuacji treningu lub jego zakończenia. Wyniki treningu automatycznie zostaną zapisane na twoim koncie.

- 5) Wybierz opcję „Settings” aby przejść do ustawień, dotychczasowych wyników odbytych treningów



- 6) W zakładce Records można znaleźć szczegółowe dane dotyczące treningu, w celu ich weryfikacji naciśnij interesującą wartość.



- 7) W celu pomiaru tętna połóż ręce na czujniku pulsu lub połącz się bezprzewodowo z pasem telemetrycznym

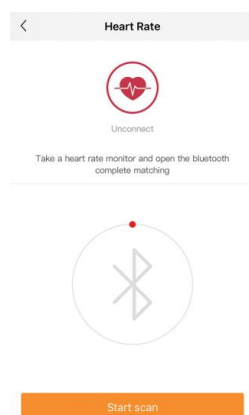

**CAUTION!**

Read all precautions and instructions in this manual before using this equipment.

**BEFORE YOU BEGIN**

Thank you for selecting the HMS. For your safety and benefit, read this manual carefully before using the machine. As a manufacturer, we are committed to provide you complete customer satisfaction.

**IMPORTANT SAFETY NOTICE**

This product is intended only for home use and has been designed to ensure optimal safety. The following rules shall be obeyed:

1. Before starting your workout, consult your physician to check if there are any reasons preventing the use of this fitness equipment. The doctor's decision is required if you take medicines that affect your heart work, blood pressure and levels of cholesterol. It is also necessary in the case of persons aged over 35 and people with health problems.
2. Always do your warm-up before training.
3. During exercise and after its completion the training equipment should be protected from children and animals.
4. The equipment shall be placed on dry, stable and properly levelled surface. All sharp objects shall be removed from its direct vicinity. The equipment should be protected from humidity. Possible surface irregularities should be levelled. It is recommended to use special anti-slip base to prevent the equipment displacement during workout.
5. Free space should not be smaller than 0.6 m and greater. Pay attention to worrying signals. Incorrect or excessive exercising means health hazard. If headache or dizziness, chest pain, irregular heart rhythm or other worrying symptoms appear during training, the workout shall be stopped immediately and a doctor shall be consulted. Incorrect or over-intensive training can lead to traumas.
6. than the training space available in directions of the equipment accessibility. Free space must also include space for emergency quitting. If different pieces of equipment are located side by side, the size of free space can be divided.
7. Before the first use, and later at regular intervals, tightness of all screws, bolts and other joints shall be checked.
8. Before starting your exercise, check fixing of parts and joints between them. Workout can be started only if the equipment is fully operational.
9. The equipment shall be regularly checked for wearing-out and damages. Only then will it fulfil safety requirements. Special attention shall be paid to foam grips, caps on legs and upholstery, which are all fast wearing parts. Damaged parts shall be immediately repaired or replaced. Until then, the training equipment cannot be used.
10. Do not put any elements into openings.
11. Pay attention to protruding adjustment devices and other structural elements that might hinder exercise.
12. The equipment can only be used according to its intended purpose. If any parts wears out or is damaged, or if you hear worrying sounds when using the equipment, you should immediately stop exercising. Do not use the equipment again until the problem is removed.
13. Wear comfortable clothes and sport shoes for training. Avoid loose clothes that might catch protruding parts of the equipment or limit your mobility.
14. The equipment falls into class H according to standard EN ISO 20957-1 and is intended for home use only. It cannot serve therapeutic, rehab or commercial purposes.
15. When lifting or moving the equipment, maintain correct posture to avoid spine injuries.
16. The product is intended for adults only. Keep children without supervision away from the equipment.
17. During installation, follow closely the attached manual instruction and use only such parts that have been included in the package. Before installation, check if all parts from the list are included in the package.

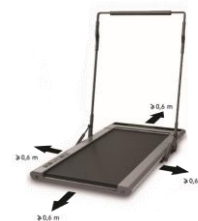
**WARNING:**

READ THE INSTRUCTION BEFORE USING THE EQUIPMENT.

WE ARE NOT RESPONSIBLE FOR INJURIES OR DAMAGES TO OBJECTS CAUSED BY INCORRECT USE OF THE PRODUCT

## Technical parameters

<b>Assembly size(mm)</b>	<b>1455(L)*745(W)*1235(H) mm</b>	<b>Speed Range</b>	<b>1—14Km/h</b>
<b>Folded standing size(mm)</b>	<b>745(L)*265(w)*1455(H)</b>	<b>Rating</b>	<b>930W</b>
<b>Running size(mm)</b>	<b>1300*480mm</b>	<b>Motor Spec(HP)</b>	<b>2.5HP(PEAK)</b>
<b>N.W.(kg)</b>	<b>57Kg</b>	<b>Input Volt(V)</b>	<b>220-240V</b>
<b>Max user weight</b>	<b>120Kg</b>	<b>Operating Temperature</b>	<b>0-28°C</b>
<b>Incline</b>	<b>0-12%</b>		
<b>Blue Single display</b>	<b>Speed, Time, Distance, Calories, Pulse, Incline</b>		
<b>Safety Protection and Advantage</b>	<p><b>A. Red safety switch Magnetic plate on the meter;</b></p> <p><b>B. microcomputer controller; Over current and overload function set in the system;</b></p> <p><b>C. IMD craftsmanship 135° curved screen, meter display clearly, no effect on any angle of view .1.0—14km/h speed range;</b></p> <p><b>D. Buffer system make the exercise natural and smooth, at the same time lower the impact to the user's foot, ankle, joint and other parts.</b></p> <p><b>E. The over current protector can only continue to function, when manually reset, which can protect the motor from damage;</b></p> <p><b>F. Intelligent explosion-proof circuit can finish the function in 0.3 seconds, give the user maximal protection;</b></p>		

## Attention!

Please read the following instructions carefully before you use the treadmill.

1. Before starting any exercise program, consult your physician.
2. Make sure all the bolts locked tightly.
3. Do not place the treadmill at the moist places, it may cause trouble.  
(We take no responsibility for any troubles or hurts due to above reasons)
4. Wearing sports suits and shoes before you start exercise.
5. Do warm-up exercise to avoid injury.
6. People who suffering from hypertension should consult doctor before start the exercise.
7. Children should stay away from this machine, to avoid injury.
8. The old 、 kids 、 disabled people should be given care 、 guidance 、 supervision.

## Safety precautions

### Warning!

In order to avoid the accident, you have to pay attention to the following operation:

1. Before using the treadmill ,keep attaching the safety key clip to your clothes or belt;
2. When you are exercising, PLS swing your arms naturally, straight ahead. Don't look at your feet;
3. Pls accelerate the speed gradually, adapt to the current speed before the acceleration;
4. When run into emergency , pull away the safety key, and stand on the left and right edgings of the treadmill;
5. When the treadmill was completely stopped leave is allowed.
6. When place the treadmill, there should be safety distances of 1 meter on the left side and right side of the treadmill(there should be no obstacle in 1 meter to the handlebars on both sides),2 meters to the end(there should be no obstacle in 2 meter to the treadmill end ).
7. Do not plug anything into any parts of this fitness equipment, or it may damage.
8. PLS place the treadmill on a clear, level ground. Do not place the treadmill on thick carpet ,as not to effect with ventilation under the treadmill. Also do not use the treadmill placing it by water or outdoor.
9. Never start the treadmill while you are standing on the running belt. After connecting the power, there maybe a pause after the running belt begins to move, you should always stand on the treadmill side plastic non-slip rails until the belt is moving.
10. Do not wear long, loose fitting clothing when you exercise, in case it may get caught in the treadmill. Usually you need to wear sports shoes with rubber soles.

- 11.Keep the kids or pets away from the treadmill during using.
- 12.Do not exercise in 40 minutes after meal.
- 13.This treadmill is only for adults, Child use the treadmill must have adult on side.
- 14.Always hold the handrails when initially using the treadmill until you are comfortable with the speed.
15. The treadmill is indoor equipment ,do use outdoor, Should place the treadmill in the clean and level place, do not place the treadmill at the moist places, The treadmill is made for special use, Please do not remodel or refit for other use.
- 16.The treadmill power line is for special use, if the power line is damaged, please purchase from the distributor, or contact our company directly.
- 17.If the treadmill suddenly increased in speed due to an electronic failure or the speed being inadvertently increase, the treadmill will come to a sudden stop when the safety key is disengaged from console.
- 18.Do not wire the power cord in the middle, or prolong the power line or change power plug, or put heavy staff on the power line, or place the power line near high temperature heat source, do not use patch board, or it may cause loose contacts ,and cause fire accident, or electric shock.
- 19.Please cut off the treadmill power when you do not use the treadmill. When you cut off the power, do not pull the power line, you need to hold the power plug and pull away, in case the core cable in the power line gets broken.
- 20.This treadmill is only for home use.

**Notice: Strictly according to the assembly instruction to install this product.**

Part list

NO.	ITEM	DESCRIPTION	Q'TY	NO.	ITEM	DESCRIPTION	Q'TY
1	Main frame		1	2	Incline bracket		1
3L/R	Upright		2	4	pad bracket		1
5	Meter bracket horizontal tube		1	6	Loudspeaker fixed seat		2
7L/R	pad bracket fixed seat		2	8L/R	Adjusting sheet L/R		2
9	Supporting wheel fixed bracket		2	10L/R	Choice sheet L/R		2
11	Transporting wheel axis		2	12	Supporting wheel axis		2
13	Incline bracket U shape fixed seat		2	14	Power fixed connector		1
15	Edging buckle		6	16	Handrail stopple		4
17	Font roller		1	18	Rear roller		1
19	extension spring		2	20	Wrench	5#	1
21	cable		1	22	cylinder		1
23	compression spring		1	24	Running board		1
25	Running belt		1	26	Multi-groove belt		1
27	Ring wire plug		2	28	Motor seat		1
29	Rear cover		1	30	Motor under cover		1
31	Upper motor cover		1	32L/R	Motor cover Left/right side decorative cap		2
33	Transporting wheel		2	34	Foot lever stopple		1
35L/R	Edging L/R		2	36	Supporting transporting wheel		2

37	Supporting wheel upper cover		2	38	Supporting wheel under cover		2
39	Meter under cover		1	40	Meter under cover		1
41	Meter panel		1	42L/R	Meter left/right outer side cover		2
43L/R	Meter left inner side cover		2	44	cushion		6
45	Incline axle sleeve		4	46	Bracket adjusting foot pad		2
47	Safety lock seat		1	48	C-shape Snap Rings	Φ10	2
49	Upright stopple		2	50L/R	Loudspeaker light shade left/right		2

51	Flat washer	φ9*φ23*t1.5	11
53L/R	Left right upright stopple		2
55	Silicon oil		1
57	bolt	M8*25	1
59	screw	M6*12	8
61	screw	ST3.0*15	2
63	screw	M6*12	4
65	screw	ST4.0*15	12
67	screw	ST3.0*10	25
69	screw	BT4*15	15
71	nut	M6	2
73	nut	M10	2
75	screw	M6*12nickel-chrome	14
77	screw	M6*50	1
79	screw	M8*12	2
81	bolt	M10*60 10.9 grade Screw length 15mm	1
83	screw	M4*8	16
85	Flat washer	φ9*φ16*t1.6	4
87	Flat washer	φ11*φ20*t2.0	2
89	Spring washer	M8	7
91	C-shape Snap Rings	matchφ20 black shaft	2
93	Flat washer	φ12.2*φ17*t0.5	4







52	Light transmitting plate		1
54	module fixer		2
56	bolt	M8*20	1
58	screw	M5*8	4
60	screw	M6*20	6
62	screw	M6*28	2
64	screw	ST3.0*20	4
66	screw	BT2.5*8	6
68	screw	BT4*8	2
70	nut	M5	6
72	nut	M8	11
74	screw	M8*15	6
76	screw	M6*15half-thread nickel-chrome	2
78	screw	M6*60	2
80	bolt	M10*45 10.9grade screw length 15mm	1
82	screw	M2*5	6
84	washer	Φ5*12*1.2	6
86	washer	φ6.6*φ11.8*t1.6 nickel-plating	13
88	washer	φ4.1*φ4.4*t1nickel-plating	2
90	E-shape Snap Rings	φ8 black	1
92	flange nut	M10*P1.25	2
94	O shape ring	Inner	2

						diameter $\phi$ 13*wire diameter $\phi$ 1.5	
95	Running board baffle		2	96	Power cord		1
97	End socket		1	98	Power switch		1
99	Overload protector		1	100	DC motor		1

101	Incline motor		1	102	loudspeaker		2
103	Mp3 line		1	104	controller		1
105	upper wire		1	106	screw	M4*12	4
107	Lower wire		1	108	meter		1
109	Incline shortcut key seat		1	110	washer	$\phi$ 20.5* $\phi$ 30*t2.0	2
111	wave shape washer	$\phi$ 20.5* $\phi$ 27*t0.4	2	112	Pad bracket fixing screw left		1
113	Pad bracket fixed screw right		1	114	handrail		2
115	Foot lever		1	116	screw	M8*35	1
117	screw	M4*12	4	118	screw	M6*25	6
119	screw	BT2.2*5 nickle-plating	4	120	speed shortcut key seat		1
121	Pad decorating light		1	122	Loudspeaker decorating light		2
123	Incline shortcut key PC		1	124	Speed shortcut key PC		1
125	Pulse outgoing line		2	126	Shortcut key outgoing wire		2
127	USB module		1	128	Meter safety lock		1
129	screw	M3*6	4	130	Single wire	500mm	2
131	Single wire	350mm	3	132	Grounding wire	200mm	1
133	Cool play APP	select	1	134	Pole pressing seat		2
135	M7 pad Single-sided adhesive		2	136	anti-slip sticker left/right		2
137	Screw cover		2				

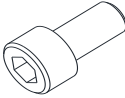
The followings are the parts pictures of a whole treadmill. When you open the carton, you will find the below spare parts.

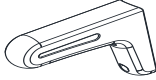
Installation tools:

		
20.L shape 5#Wrench	55.Silicon oil	75.screw M6*12 4PCS
		
96.power line	103.MP3 line	114.handrail 2PCS
		
128.safety key		

Install

First Step:

Hold the upright with right or left hand. Press the foot lever with foot or hand, until you hear a sound of "ka", then left the uprights till you hear the sound of "ka". Lightly shake the uprights, loosen hands after confirmation that the uprights are locked tightly.

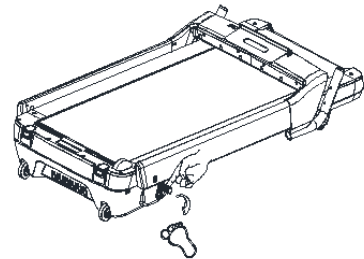

Second Step:

Pull the pad bracket to the left after turning upward the pad bracket according to the arrow direction in the drawing. Shake to and fro with hands, you can use it after confirmation that it is locked tightly. To fold the bracket pull it to the right side and bend it

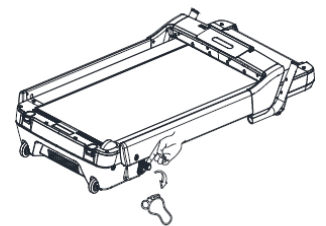
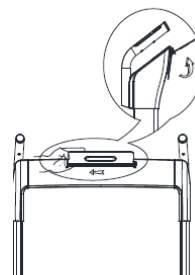

Third Step:

Put the safety key in the treadmill corresponding hole.

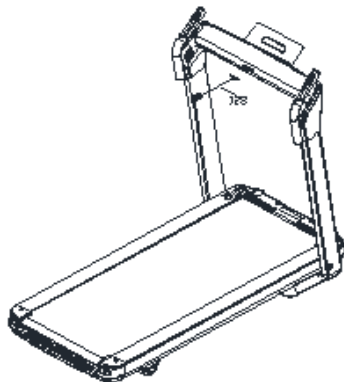

**Notice:**You can only plug in the power,after the confirmation that treadmill is assembled completely according to the assemble requirements and there is nothing missing.Please read carefully corresponding instructions on the later part of this manual,when you operate and use the treadmill.

**Fourth Step:**

**Lock tightly the handrails(114) to the treadmill bracket with screw M6\*12L(75).  
When you fold the product, you need to take off the handrails.**

**Please assemble the handrails for your safety.**

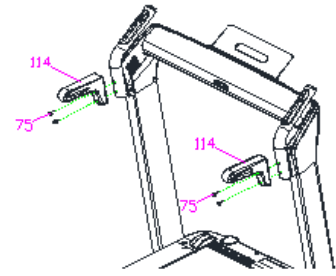

**FOLDING AND UNFOLDING INSTRUCTION**

1.You have to remove the handrails according to the drawing, before you fold the treadmill.

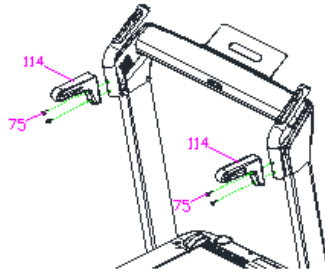

2.Hold the upright with right or left hand. Press the foot lever with hand or foot, until you hear a sound of “ka”, Then put down the uprights.

3. Fold the pad bracket. Pull the pad bracket to the right according to the drawing. Then finish by turning down. Need to take off the handrails when you fold the product.

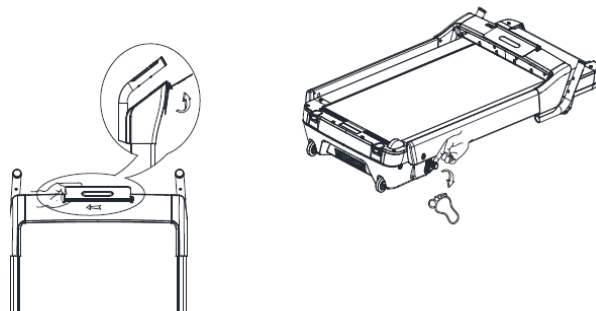

4.Before moving the treadmill, pull out the supporting moving wheels according to the drawing, to ensure the standing stability of the bracket.

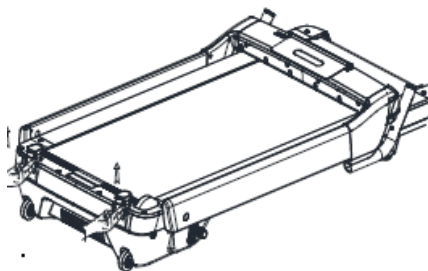

5. Can move the treadmill to the appropriate place when the above steps are finished.

The supporting wheels can move left-to-right direction,moving wheels can move fore-and-aft direction. Put in standing position.

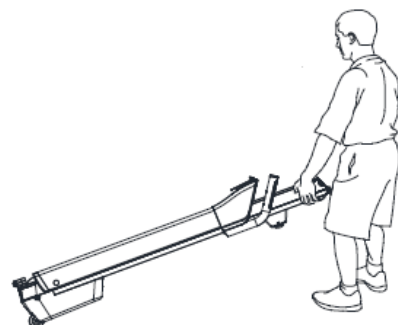



---

## Safety use attention

Only the treadmill had finished the installation and put on the motor protect cover, you can plug in the power. Put the power line plug into the power socket which should be with the safety grounding line(16A), we suggest fit on over current protector to ensure the safety of the user and the treadmill.

1. Place the treadmill at the place where is convenient for plug in the power, do not ward off the socket on the wall.
2. Never remove the protective cover casually, if need to open, PLS be sure to unplug the power line.

---

## Belt middle placement and tightness adjustment

It is very necessary to adjust the belt to the best condition for the better use of the treadmill and the treadmill can work better.

### Belt Middle Placement

Put the treadmill running belt at the center:

Put the motorized treadmill on the level ground. let the treadmill run at the speed of 6-8 miles per hour, observe the running belt deviating condition.

If the running belt deviate to the right, pull off the safety key and unplug the power, turn the right side adjusting bolt clockwise by 1/4 circle, plug the power ,safety key, make the treadmill run, watch the running belt deviating condition.

Repeat the above steps, until the running belt is in the middle. **Picture A**

If the running belt deviate to the left, pull off the safety key, unplug the power, turn the left adjusting bolt clockwise by 1/4 circle, plug the power, safety key, make the treadmill run, watch the deviating condition of the running belt. Repeat the above steps, until the running belt goes to the middle. **Picture B.**

After the above adjustment or a period of time's use, running belt would become loosen, need adjustment. Pull off the safety key, power switch, and turn the left and right adjusting bolt clockwise by 1/4 circle, plug power, safety key, make the treadmill run, then stand on the treadmill to confirm the tightness. Repeat above steps, until the running belt is moderate in tightness. **picture C.**

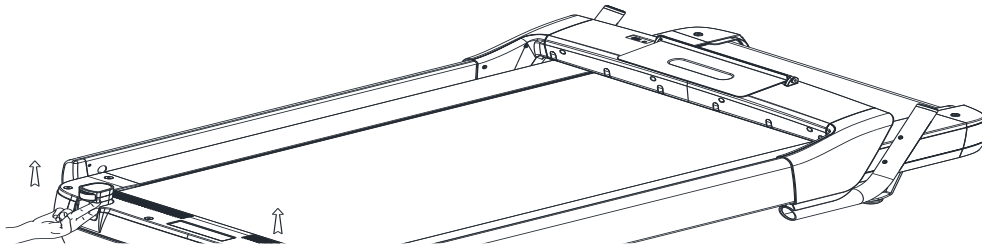

---

## Ploy V-belt looseness and tightness

- A** If the running belt doesn't stop when you press it, the running belt and motor belt is not flabby or not tight. They are just right;
- B** If the running belt stops when you press it, but the motor belt and the front roller don't stop, the running belt is a little loose, then you need to adjust the running belt for the safe use(to adjust running belt loose and tightness see the maintenance guideline in the before page);
- C** If the running belt and motor belt stop when press the running belt, the motor still run, the motor belt is flabby, you need to adjust it for the safe use.

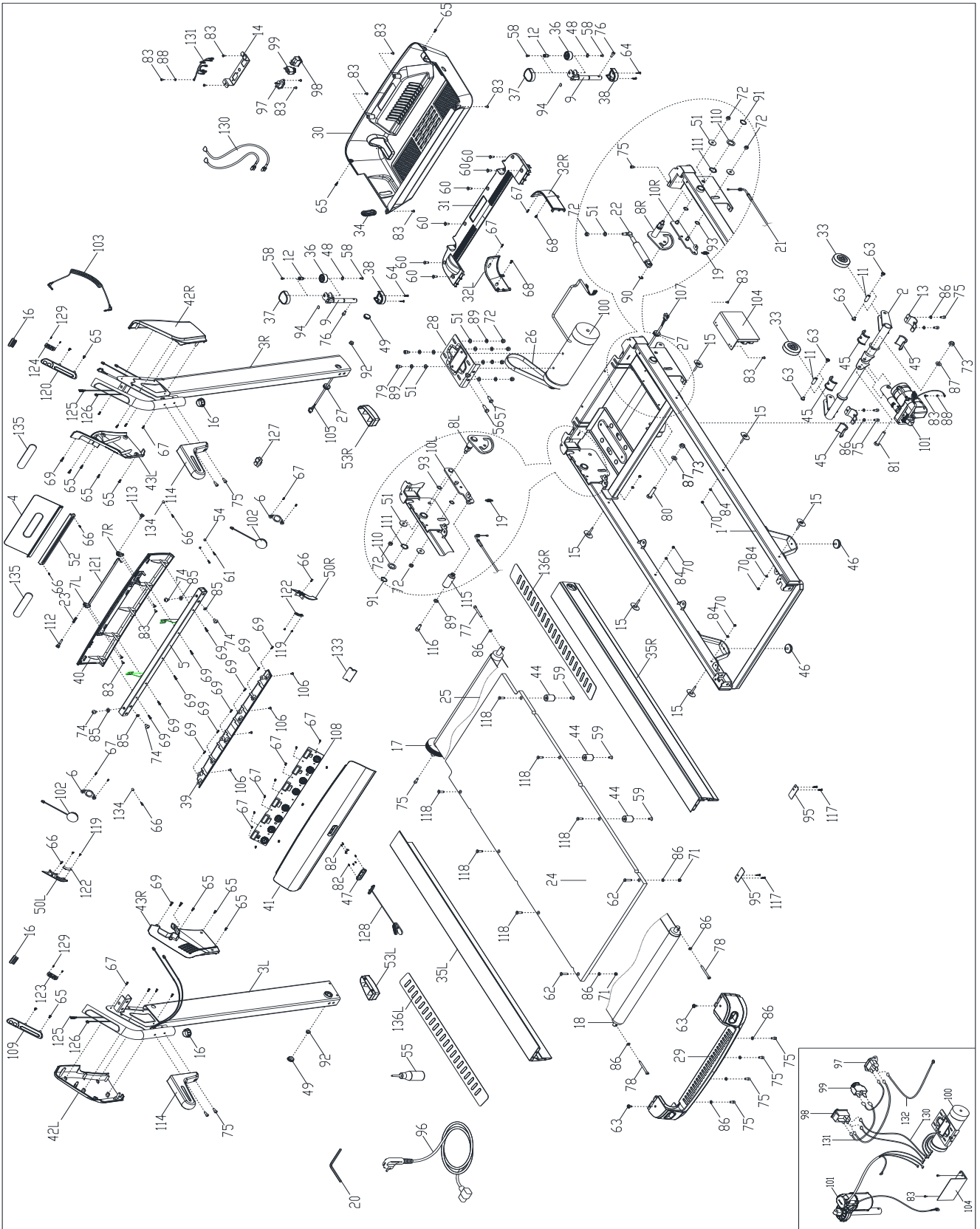

## One windows display:



1. "incline" window: display current incline value.
2. "pulse/Calorie" window; display current pulse value and the calorie the exerciser consumed.
3. "time/program" window: display current exercise time and the program used currently.
4. "distance/mode" window: display current exercise distance value and current mode used.
5. "pedometer" window: display current steps value.
6. "speed" window: display current exercise speed value.

### Two, key functions

1. "start" is start button, when the power is on and safety key is on, press this button, can start the treadmill.
2. "incline3" incline 3 shortcut key: can set incline quickly.
3. "incline5" incline 5 shortcut key: can set incline quickly.
4. "program" is program button: at standby mode, pressing this button can choose in loop "0:00"、"P1-P2-P3.....P8、U1-U2-U3、" mode; manual mode is the system default operation mode, the manual mode default speed is 1.0KM/H. ("0:00" is manual mode, P1-P8 is built-in program, U1-U3 is user program.)
5. "mode" is mode selection button: pressing this button can choose in loop "0: 00"、"30: 00"、"5.0"、"100" ("0: 00" is manual mode,"30:00 is time countdown mode,"5.0" is distance countdown mode,"100" is calorie countdown mode.)when choose different modes, use handrail speed up and down button to set corresponding countdown value, after setting, press "start" button can start treadmill.
6. "speed 3" speed 3 shortcut key: can set the speed quickly.
7. "speed 5" speed 5 shortcut key: can set the speed quickly.
8. "stop" is stop button: can stop the treadmill operation.

### Three, instant start (manual mode):



1. Turn on the power, put the safety lock in the safety lock place on the meter.
2. Press "start", system enter into 3 seconds countdown, the buzzer makes sound, at the same time "time/program" windows display the countdown numbers, after the 3 seconds countdown, the treadmill start to run by 1.0 km/h speed.
3. After start, can adjust treadmill speed and incline with handrail button according to needs; also can use "incline 3"、 "incline 5"、 "speed 3"、 "speed 5" shortcut keys to adjust the treadmill speed and incline directly.



### Four, operation during the exercise



1. Use right handrail-to lower treadmill operation speed.(0.2km/h per time)
2. Use right handrail + to increase treadmill operation speed.(0.2km/h per time)
3. Use left handrail-to lower treadmill operation incline.
4. Use left handrail + to increase treadmill operation incline.
5. Pressing stop button makes the treadmill slow down to stop.
6. When the exerciser hold the pulse bars for 5 seconds, the pulse icon gets lit, "pulse/calorie" display the pulse data.



### Five, manual mode

1. At the standby state, directly press "start" button, the treadmill start to run by 1.0km/h speed、0% incline; other windows start to count in forward direction from 0,pressing "both sides handrail button" changes incline and speed.





2. At the standby state, press  mode" button, mode light turn on, enter into time countdown mode,  time/program" window display "30:00" and flashes, time icon gets lit, press "both sides handrail button" to set exercise time, setting range is :5:00-99:00.

3. At time countdown mode, pressing  mode" button enters into distance countdown mode,  distance/ mode" window display "5.0" and flashes, distance icon gets lit, press" both sides handrail button" to set exercise distance, distance setting range is :0.5-99.0.

4. At the distance countdown mode, pressing  mode" enters into calorie countdown mode,  pulse/ calorie" window display "100" and flashes, calorie light turn on, press" both sides handrail" to set calorie, calorie setting range is :20-990.

5. choose one of the three countdown modes to set, then press  start button, the treadmill start to run after 3 seconds, when the countdown is finished, the treadmill automatically stop, also can press  stop" button to stop directly.

#### Six, built-in automatic programs

This system has 8 built-in automatic programs P1.....P8, at the standby state, press  program" button  time/ program" window display "P1.....P8", and program light turns on, at the same time  time/ program" window flashes; time light turns on, display preset time 30:00, after pressing "both sides handrail+-" to set the needed exercise time, press  start" button to start the built-in program, the built-in program is divided into 10 spans, each program exercise time = set time / 10. When enter into next span, if speed or incline is going to change, the system make this three sounds "Bi-Bi-Bi-", the system speed and incline will change when the program span changes, during which, can press" both sides handrail button" to change speed and incline, but when program enter into next span, it will recover to the speed and incline of this span, when the span of program is finished, the system will make three sound "B i-B i- B i", the treadmill slow down steadily to stop.

PROGRAM \ TIME		TIME									
		1	2	3	4	5	6	7	8	9	10
P1	speed	1	4	3	4	3	5	4	2	5	3
	incline	1	2	3	3	1	2	2	3	2	2
P2	speed	1	5	4	6	4	6	4	2	4	2
	incline	1	2	3	3	2	2	3	4	2	2
P3	speed	1	5	4	5	4	5	4	2	3	2
	incline	1	2	2	3	1	2	2	2	2	1
P4	speed	1	6	7	5	8	5	9	6	4	3
	incline	2	2	3	3	2	2	4	6	2	2
P5	speed	1	6	7	5	8	6	7	6	4	3
	incline	1	2	4	3	2	2	4	5	2	1
P6	speed	1	8	6	4	5	9	7	5	4	3
	incline	2	2	6	2	3	4	2	2	2	1
P7	speed	1	6	7	4	4	7	4	2	4	2
	incline	4	5	6	6	9	9	10	12	6	3
P8	speed	1	4	6	8	7	8	6	2	3	2
	incline	3	5	4	4	3	4	4	3	3	2

#### SEVEN, user customized program

Except the 8 system built-in programs, there are still 3 user customized programs that allow the user himself to set according to personal condition: U1、U2、U3.

1. The setting of user customized program:

At the standby state, press continually "program" button to the user customized program(U1-U3) that the user want, press "mode" button to confirm and enter setting, then can set the first period of time, when the user sets, use handrail speed button to set speed,use handrail incline button to set incline, press "mode" button, finish the first period time of setting and enter into the second time to set until finish the 10 periods' setting; After finishing the setting, the data will be saved permanently until the resets the next time, the data will not be lost because of power outage.

2.The starting of user customized program.

Press continually "program" button at the standby state until the "wanted user customized program(U1-U3),then set the operation time and press "start" button to start.

3.The user customized program setting instruction

Every program divide the time into 10 spans, when the user sets, need to set the speed 、 incline and time of the 10 spans before he press the start button to start the treadmill.

Eight, AUX

After the power is on, connecting the aux to other audio device can play music, after the treadmill power down and enter into sleep mode, the music also will be closed, pressing any key can wake it up.

Nine, USB interface

Doesn't have audio playing function, only with charging function.

Ten, Metric Inch system change

Press "start" button, take off safety key, then connect the safety key, can enter into metric and Inch system switching, distance/mode window display, press right sides handrail buttons can choose metric and Inch system ("SI" signify metric system, "Eng" signify Inch system),after choosing, press start button to confirm and drop out to standby state.

Eleven, Safety lock function:

1. Press "stop" button and "3" speed3" button, then put on the safety lock, enters into control panel parameter setting state;

2. When the parameter setting display parameter numbers 0-9,use "start" button to turn and confirm, use "handrail buttons both sides" to modify the values;

3. Parameters

Setting no.	Parameter definition	Setting range	remark
1	Lowest speed	3~30	
2	Highest speed	80~250	
3	Highest incline	12~20	
4	Speeding up time/kilometers	2~200	
5	Speeding down time/kilometers	2~200	
6	low speed transmission ratio	100~2000	
7	middle speed transmission ratio	100~2000	
8	High speed transmission ratio	100~2000	
9	Automatic transmission ratio	0~6000	

Twelve, Safety lock function:

In any state, pulling off the safety lock can stop the treadmill from running immediately, when the treadmill stop urgently, the buzzer make a long sounding, display panel display "SAFE"; at this moment, can not do any other operation on the treadmill except turning off, after the safety lock is put on again, the treadmill enters into standby state, wait to input orders.

### Thirteen, Incline self-adjustment:

At the standby state, press "stop" button. "5 speed5" button to do self-adjustment, after adjustment, gets back to standby state.

### Fourteen, Power saving mode:

This system has power saving function, in the standby mode, if there is no button command input within 4minutes, system will enter into power saving mode, and close display automatically, press any button can wake the system.

### Fifteen, Treadmill error code reminders

Er1: display panel couldn't receive the signal

Er3: Over voltage

Er4: IGBT short circuit(Over current)

Er5: Over load

Er6 :the motor is not connected, (only direct current)

Er7: The controller couldn't receive the signal

Er8: preventing reversing switch action

Er13: over current

Er14:over-loading; short-circuit

### A, Shutdown:

You can turn off the power to shutdown the treadmill at any state. This will not damage the treadmill.

### B, Attention:

1.Check the power and safety lock is sure a valid state before start do exercise.

2.When run into emergency, pull off the safety lock to stop the treadmill quickly; and put on the safety lock, the system back to default, waiting for input the instruction.

### Safety exercise

Please consult professional staff before do exercise. He(She) can help recommendation exercise rate/intension and time according to your age and health condition. When running, if you feel chest tightness or chest pain, irregular heartbeats, short of breath, dizziness or other unwell, please stop immediately! And consult professional before you want continually to do exercise.

If you often use treadmill, you can choose normal walk speed or jog speed when you choose speed. If you have no experience or can't make sure the best testing speed, you can reference below standard:

Speed 1-3.0 km/h	weak constitution people.
Speed 3.0-4.5 km/h	sedentary or not often exercise people.
Speed 4.5-6.0 km/h	normal speed walking people.
Speed 6.0-7.5 km/h	fast walk people.
Speed 7.5-9.0 km /h	jogger.
Speed 9.0-12.0 km/h	intermediate speed runner.
Speed 12.0-14.5 km/h	experienced runner
Speed 14.5-18.0 km/h	excellent runner.

### **ATTENTION**

It is suitable for walker to choose less than or equal to 6.0 km/h speed.

It is suitable for runner to choose more than or equal to 8.0 km/h speed.

---

## Maintenance instruction

### Cleaning

Please make sure the treadmill's power plug is pulled out before cleaning or maintaining the product.

Keep treadmill clean by dusting regularly. Be sure to clean the exposed part on both sides of the running belt , which can reduce the piling of dust under the running belt. Make sure the shoes are clean , avoid to take foreign material to under the running belt to wear off the running belt and running board. The top of the belt need to be cleaned with a wet, soapy cloth. Be careful to keep liquid away from the electrical components and underneath the running belt.

### **WARNING**

Remember to unplug the treadmill from the electrical outlet before removing the motor cover. Remove the motor cover and vacuum under the motor cover at least once a year.

Running belt and the special lubricating oil of the motorized treadmill.

This treadmill's running belt and deck are already pre-lubricated. The belt/ deck friction may play a major role in the function and life of your treadmill, thus requiring periodic lubrication. We recommend a periodic inspection of the deck. If the deck is worn, please contact our client service center.

We recommend lubrication of the deck and running belt according to the following timetable:

Light user (less than 3 hours/ week)	annually
Medium user (3-5 hours/ week)	every six months
Heavy user (more than 5 hours/ week)	every three months

We suggest you buy lubricating oil from local distributors or contact our company directly.

---

#### Maintenance guideline

1. In order to maintain and prolong the working life of your treadmill, we suggest you power off for 10 minutes after every 2 hours' running.
2. The loose running belt will lead slip when you are running; the tighten running belt will affect the performance of the motor, also can increase the wearing of the rollers and running belt. The perfect state is that the belt can be lift from the running deck about 50-75mm.

---

#### Warranty description

##### Warranty range

Damage in correct maintenance and normal operations ,not factitious factors. Warranty card to the original purchaser, shall not be transferred.

##### Warranty time

###### HOME USE

- Steel frame lifetime warranty
- Motor warranty for 5 years
- 12months warranty for other parts
- Free manual repair within one year

##### The following conditions are not under warranty range:

- (1) As a result of abuse, neglect, accident, or unauthorized modification;
- (2) The damage due to incorrect adjustment of the running belt and motor belt;
- (3) As a result of abnormal maintenance;
- (4)Other illegal operations and resulting damage.



**FitShow**

\* App installation



Scan the QR barcode to directly locate FitShow in the App Stor on your device.  
Note:In order to scan the QR Code,you must first download the QR READER App on your device.Available in both Apple Stor &Google Play Store.



\* Create a username and password

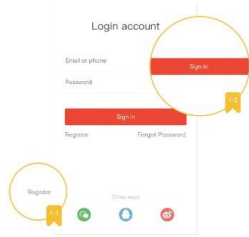

1. For first-time users, you must sign up for a username and password in order to save your personal workout history. If you've already registered, please enter your username and password to login.

2. Please register with an email address or phone then select a username and password for your FitShow account.

\* How to sync device

With Bluetooth enabled, Connect to the corresponding device to ensure proper integration.

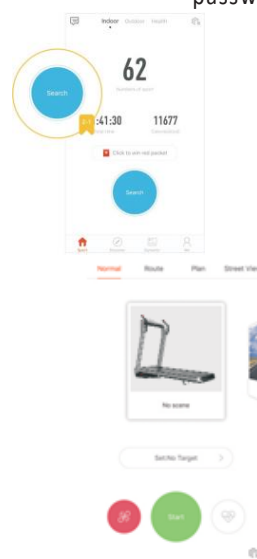

\* How to sync device

3. Once connected, if you click an image of a device, the Device Details will appear, displaying the obtainable range of specifications.



4. Once you begin exercise your workout progress of Time Elapsed, Calories Burned, Distance Traveled, Steps Per Minute, Heart BPM, Average Speed, and Slope will be displayed. Once you've completed your workout, hit the "stop" button, the movement will be paused. You can choose to continue or stop. It will save this record in your workout history.

5. Click the setting button, you can view the personal center, sports records, Training plan, the connection of heart rate equipment, software settings.

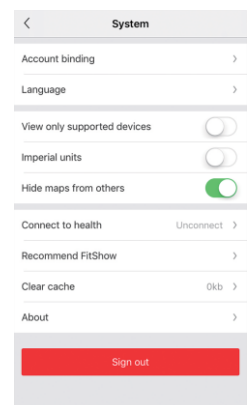

6. Sports records show your distance, time, etc., click to view details.



7. Bring the heart rate detector and turn on the Bluetooth to complete the match

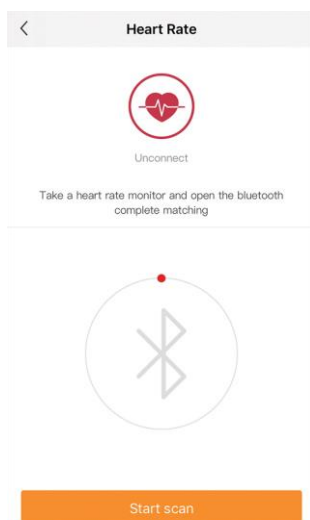

**!** przed użyciem sprzętu należy zapoznać się z środkami ostrożności i wskazówkami zawartymi w niniejszej instrukcji.

## ZANIM ZACZNIESZ

Dziękujemy za wybór produktu Marki HMS. Mając na uwadze własne bezpieczeństwo i korzyści zapoznaj się dokładnie z tą instrukcją przed użyciem przyrządu. Jako producent dążymy do zagwarantowania naszym klientom pełnej satysfakcji.

## WAŻNE WSKAZÓWKI DOTYCZĄCE BEZPIECZEŃSTWA

Produkt ten przeznaczony jest wyłącznie do użytku domowego i zaprojektowano go tak, aby zapewnić optymalne bezpieczeństwo. Powinny być przestrzegane następujące zasady:

12. Przed rozpoczęciem treningu skonsultuj się z lekarzem w celu stwierdzenia braku przeciwwskazań do korzystania ze sprzętu do ćwiczeń. Decyzja lekarza jest niezbędna w przypadku przyjmowania leków wpływających na pracę serca, ciśnienie krwi i poziom cholesterolu. Jest to także konieczne w przypadku osób w wieku powyżej 35 lat oraz osób mających kłopoty ze zdrowiem.
13. Przed rozpoczęciem ćwiczeń zawsze wykonaj rozgrzewkę.
14. W czasie ćwiczeń i po ich zakończeniu zabezpiecz sprzęt treningowy przed dostępem dzieci i zwierząt.
15. Urządzenie należy postawić na suchej, stabilnej i właściwie wypoziomowanej powierzchni. Z bezpośredniego sąsiedztwa urządzenia należy usunąć wszystkie ostre przedmioty. Należy chronić je przed wilgocią, ewentualne nierówności podłoża należy wyrównać. Zalecane jest stosowanie specjalnego podkładu antypoślizgowego, który zapobiegnie przesuwaniu się urządzenia podczas wykonywania ćwiczeń.
16. Wolna przestrzeń nie powinna być mniejsza niż 0,6 m i większa niż powierzchnia treningowa w kierunkach, w których sprzęt jest dostępny. Wolna przestrzeń musi także zawierać przestrzeń do awaryjnego zejścia. Gdzie sprzęt jest usytuowany obok siebie, wielkość wolnej przestrzeni może być podzielona
17. Zwracaj uwagę na niepokojące sygnały. Niewłaściwe lub nadmierne ćwiczenia są niebezpieczne dla zdrowia. Jeśli w czasie ćwiczeń pojawią się bóle lub zawroty głowy, ból w klatce piersiowej, nieregularny rytm serca lub inne niepokojące objawy, należy natychmiast przerwać ćwiczenia i skonsultować się z lekarzem. Urazy mogą wynikać z nieprawidłowego lub zbyt intensywnego treningu.
18. Przed pierwszym użyciem, a później w regularnych odstępach czasu, należy sprawdzać mocowanie wszystkich śrub, bolców i pozostałych połączeń.
19. Przed rozpoczęciem ćwiczeń sprawdź umocowanie części i łączących je śrub. Trening można rozpocząć tylko wtedy, jeżeli urządzenie jest całkowicie sprawne.
20. Urządzenie powinno być regularnie sprawdzane pod względem zużycia i uszkodzeń tylko wtedy będzie ono spełniało warunki bezpieczeństwa. Szczególną uwagę należy zwrócić na uchwyty piankowe, zaślepki na nogi i tapicerkę, które ulegają najszybszemu zużyciu. Uszkodzone części należy natychmiast naprawić lub wymienić do tego czasu nie wolno używać urządzenia do treningu.
21. Nie wkładaj w otwory żadnych elementów.
22. Zwracaj uwagę na wystające urządzenia regulacyjne i inne elementy konstrukcyjne, które mogłyby przeszkadzać w trakcie ćwiczeń. Sprzęt wykorzystuj jedynie zgodnie z przeznaczeniem. Jeśli któraś z części ulegnie uszkodzeniu bądź zużyciu lub też usłyszysz niepokojące dźwięki podczas używania sprzętu, natychmiast przerwij ćwiczenia. Nie używaj sprzętu ponownie dopóki problem nie zostanie usunięty.
18. Ćwicz w wygodnym ubraniu i sportowym obuwiu. Unikaj luźnych ubrań, którymi można zahaczyć o wystające części sprzętu lub które mogłyby ograniczać swobodę ruchów.
19. Sprzęt zaliczony został do klasy H według normy EN ISO 20957-1 i jest przeznaczony wyłącznie do użytku domowego. Nie może być używany w celach terapeutycznych, rehabilitacyjnych i komercyjnych.
20. Podczas podnoszenia lub przenoszenia sprzętu należy zachować właściwą postawę, aby nie uszkodzić kręgosłupa.
21. Produkt jest przeznaczony wyłącznie dla osób dorosłych. Trzymaj dzieci, nie będące pod nadzorem z dala od urządzenia.
22. Montując urządzenie należy ściśle stosować się do załączonej instrukcji i używać tylko części dołączonych do zestawu. Przed rozpoczęciem montażu, należy sprawdzić czy wszystkie części, które zawiera dołączona lista, znajdują się w zestawie.

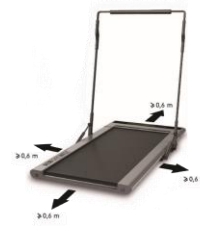

**!** OSTRZEŻENIE: PRZED UŻYCIEM SPRZĘTU FITNESS PRZECZYTAJ INSTRUKCJE.

NIE PONOSIMY ODPOWIEDZIALNOŚCI ZA KONTUZJE LUB USZKODZENIA PRZEDMIOTÓW, KTÓRE ZOSTAŁY SPOWODOWANE NIEWŁAŚCIWYM UŻYTKOWANIEM TEGO PRODUKTU.

Technická data:

<b>Rozměry po rozložení (mm)</b>	<b>1455(L)*745(W)*1235(H)mm</b>	<b>Rychlostní rozsah</b>	1—14Km/h
<b>Rozměry se složeným madlem (mm)</b>	<b>745(L)*265(w)*1455(H)</b>	<b>Rozsah úhlu sklonu</b>	0-12%
		<b>Výkon</b>	930W
<b>Rozměry trenažeru (mm)</b>	480mm*1300mm	<b>Údaje motoru (HP)</b>	2.5HP
<b>N.W.(kg)</b>	57Kgs	<b>Vstupní napětí (V)</b>	220-240V
<b>Max.hmotnost uživatele</b>	120Kgs	<b>Pracovní teplota</b>	0-28°C
<b>Údaje na LED displeji</b>	<b>Speed,Time, Distance,Calories, Puls, Sklon</b>		
<b>Bezpečnost</b>	G. Červený bezpečnostní klíč ve formě vysouvací magnetické destičky; H. Ochrana proti poklesům napětí ; I. Displej IMD se zobraz.úhlem 135° a antireflexní povrchovou úpravou, rychlostní rozsah; 1.0—14km/h J. Anti-vibrační vložky pro minimalizaci zranění kloubů během cvičení. K. V okamžiku vypnutí trenažeru z důvodu poklesu napětí, je potřeba k jeho opětovnému spuštění zařízení resetovat ; L. Inteligentní proti vznětový obvod reaguje během 0,3 sekundy za účelem zajištění maximální bezpečnosti během používání zařízení		

Pozor!

Před započítáním tréninku se seznamte s příloženým návodem.

9. Před započítáním tréninkového programu se poradte s lékařem
10. Ujistěte se, že jsou všechny šrouby řádně dotažené
11. Nestavějte trenažer na kluzký nebo mokrý povrch za účelem vyhnutí se zranění
12. Před tréninkem si oblečte sportovní oblečení a obuv
13. Před tréninkem proveďte rozcvičku
14. Osoby trpící na vysoký tlak by se před započítáním tréninku měly poradit s lékařem
15. Produkt je určen pro dospělé osoby
16. Osoby starší, děti a osoby s postižením by na tomto zařízení neměly cvičit bez dohledu pečovatele, neboť by mohlo dojít k tělesnému úrazu.

Varování:

Za účelem vyhnutí se poranění, dodržujte následující kroky.

1. Před započítáním využívání trenažeru si k oblečení nebo pásku připevněte bezpečnostní klíč.
2. Během tréninku provádějte rukama přirozené pohyby, rovně před sebou. Neřívejte se na svá chodidla.
3. Zvyšujte rychlost postupně během tréninku.
4. V případě nutnosti náhlého zastavení trenažeru, potáhněte bezpečnostní klíč a postavte se na nášlapy po obou stranách trenažeru.
5. Z trenažeru můžete sejít teprve po jeho úplném zastavení.
6. Zachovejte min. 2m vzdálenost po obou stranách trenažeru tak, abyste měli naprostou svobodu ve vykonávání pohyb v blízkosti držadel trenažeru.
7. Nepřipojujte k částem trenažeru nic (zařízení, která nebyla výrobcem schválena), neboť by mohlo dojít k poškození zařízení.
8. Umístěte trenažer na čistý a suchý povrch. Nezapomeňte na jeho vyrovnaní. Nestavějte trenažer na koberec za účelem umožnění správné cirkulace pod trenažerem. Nestavějte trenažer na mokrý povrch a na nezastřešené místo (venku).
9. Nikdy nezapínejte trenažer, když stojíte na pásu. Vždy se během spouštění nejdříve postavte na boční antiskluzové nášlapy a na pás přejděte teprve po jeho rozpohybování.

10. Necvičte v dlouhém oblečení, za účelem vyhnout se jeho vtáhnutí trenažerem pod kryt zařízení. Cvičte ve sportovní obuvi s gumovou podešví
11. Děti a zvířata by se měly během tréninku třetí osoby pohybovat v bezpečné vzdálenosti od zařízení
12. Necvičte min.po dobu 40 minut po jídle
13. Zařízení je určeno k užívání dospělými osobami. Děti mohou cvičit pouze pod dohledem dospělých
14. Při spuštění tréninku se držte madel
15. Trenažer je určen pouze k použití uvnitř místností
16. Používejte pouze originální napájecí adaptér, pokud dojde k jeho poškození, je potřeba koupit nový u oficiálního distributora
17. V případě nekontrolovatelného zvýšení nebo snížení rychlosti během tréninku v důsledku skoku napětí, vypněte trenažer okamžitě pomocí vytáhnutí bezpečnostního klíče.
18. Nepřibližujte napájecí převod k předmětům se zvýšenou teplotou/ohni, nestavějte na něj těžké předměty, neslepujte a neletujte poškozený převod, neboť by mohlo dojít k poškození trenažeru nebo ke zkratu/požáru
19. Pokud trenažer nepoužíváte, pak odpojte napájecí převod. Odpojte jej tak, že jej budete držet za zástrčku, abyste se vyhnuli vytrhnutí zásuvky ze zdi nebo přetržení převodu.
20. Trenažer je určen k domácímu použití

#### Seznam částí

Č.	Část	Popis	Počet	Č.	Část	Popis	Počet
1	Hlavní rám		1	2	Vzpěra		1
3L/ R	Sloupek		2	4	Držadlo tabletu		1
5	Vzpěra počítače		1	6	Audio vstup		2
7L/ R	Drážka držadla tabletu		2	8L/ R	Destička nastavení sklonu L/R		2
9	Vzpěra koleček		2	10L/ R	Destička blokování sklonu L/R		2
11	Osy koleček		2	12	Osa koleček		2
13	Vzpěra		2	14	Konektor síťového adaptéru		1
15	Kryt hrany		6	16	Koncovka držadel		4
17	Přední váleček		1	18	Zadní váleček		1
19	Pružina		2	20	Matice	5#	1
21	Převod		1	22	Tlumič		1
23	Tlaková pružina		1	24	Běžecská deska		1
25	Běžecský pás		1	26	Řemen s drážkami		1

27	Zástrčka prstencového převodu		2	28	Zásuvka motoru		1
29	Zadní kryt		1	30	Dolní kryt motoru		1
31	Kryt motoru		1	32L/ R	Kryt motoru L/R		2
33	Transportní kolečka		2	34	Krytka páky		1
35L/ R	Kryt L/R		2	36	Dodatečná transportní kolečka		2
37	Krytka transportních koleček		2	38	Dolní krytka transportních koleček		2
39	Dolní kryt počítače		1	40	Počítač		1
41	Panel počítače		1	42L/ R	Kryt počítače L/R		2
43L/ R	Vnitřní levý kryt počítače		2	44	Tlumiče		6
45	Límec osy		4	46	Nastavitelné nožky		2
47	Vstup bezpečnostního klíče		1	48	Kroužek segera	Φ10	2
49	Krytka		2	50L/ R	Krytka reproduktoru		2

51	Podložka	φ9*φ23*t1.5	11	52	Podložka		1
53L /R	Krytka		2	54	Servisní modul		2
55	Mazivo		1	56	Šroub	M8*20	1
57	Šroub	M8*25	1	58	Šroub	M5*8	4
59	Šroub	M6*12	8	60	Šroub	M6*20	6
61	Šroub	ST3.0*15	2	62	Šroub	M6*28	2
63	Šroub	M6*12	4	64	Šroub	ST3.0*20	4
65	Šroub	ST4.0*15	12	66	Šroub	BT2.5*8	6
67	Šroub	ST3.0*10	25	68	Šroub	BT4*8	2







69	Šroub	BT4*15	15	70	Matice	M5	6
71	Matice	M6	2	72	Matice	M8	11
73	Matice	M10	2	74	Šroub	M8*15	6
75	Šroub	M6*12	14	76	Šroub	M6*15	2
77	Šroub	M6*50	1	78	Šroub	M6*60	2
79	Šroub	M8*12	2	80	Šroub	M10*45 10.9 d. 15mm	1
81	Šroub	M10*60 10.9 d. 15mm	1	82	Šroub	M2*5	6
83	Šroub	M4*8	16	84	Podložka	Φ5*12*1.2	6
85	Podložka	φ9*φ16*t1.6	4	86	Podložka	φ6.6*φ11.8* t1.6	13
87	Podložka	φ11*φ20*t2.0	2	88	Podložka	φ4.1*φ4.4*	2
89	Pružinová podložka	M8	7	90	Kroužek segera	φ8	1
91	Kroužek segera	φ20	2	92	Pouzdro	M10*P1.25	2
93	Podložka	φ12.2*φ17*t0. 5	4	94	Podložka	Vnitřní průměrφ13* průměr lankaφ1.5	2
95	Krytka běžecké desky		2	96	Napájecí adaptér		1
97	Zdířka		1	98	Vypínač		1
99	Pojistka		1	100	Motor DC		1

101	Motor sklonu		1
103	Mp3 převod		1
105	Horní převod		1
107	Dolní převod		1
109	Tlačítko volby úhlu sklonu		1
111	Podložka	φ20.5*φ27*t0. 4	2

102	Reproduktor		2
104	Řídící jednotka		1
106	Šroub	M4*12	4
108	Počítač		1
110	Podložka	φ20.5*φ30*t2. 0	2
112	Šroub připevňující vzpěru		1

113	Šroub připevňující vzpěru		1	114	Madlo		2
115	Nožní páka		1	116	Šroub	M8*35	1
117	Šroub	M4*12	4	118	Šroub	M6*25	6
119	Šroub	BT2.2*5	4	120	Tlačítko pro výběr rychlosti		1
121	Kontrolka podložky		1	122	Kontrolka reproduktoru		2
123	Tlačítko pro výběr sklonu		1	124	Tlačítko ro výběr rychlosti		1
125	Lanko pulsu		2	126	Lanko funkčních tlačítek		2
127	USB vstup		1	128	Bezpečnostní klíč		1
129	Šroub	M3*6	4	130	Lanko	500mm	2
131	Lanko	350mm	3	132	Uzemnění	200mm	1
133	Cool play APP		1	134	Sloupek přiléhající ke vstupu		2
135	Podložka M7		2	136	Anti skluzová páska		2
137	Krytka		2				

Seznam částí nacházejících se v balení

		
<b>Imbusový klíč</b>	<b>Mazivo</b>	<b>Šroub</b>
		
<b>Napájecí kabel</b>	<b>Převod</b>	<b>Madlo</b>
		
<b>Bezpečnostní klíč</b>		

## Montáž:

1. Přidržte madlo a zároveň odblokujte páku nacházející se na boční straně zařízení a dále zvedněte madlo, až uslyšíte kliknutí, které znamená zablokování madla. Ujistěte se, že madlo zapadlo řádně do příslušné drážky a to tak, že s ním lehce zatřesete do stran.
2. Potáhněte za držadlo tabletu tak, aby zapadlo do příslušné drážky a dále s ním lehce zatřeste a ujistěte se, že zůstalo zablokované.

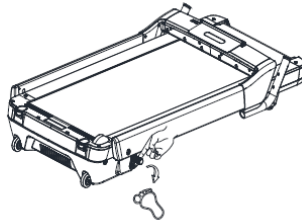
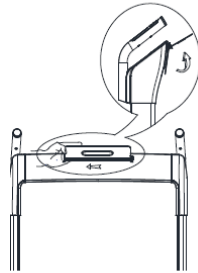

3. Vložte bezpečnostní klíč do jeho vstupu

Zařízení zapojte do el.sítě pouze v případě, že je správně složeno, a že jste se přesvědčili, že k jeho složení byly použity všechny části nacházející se v balení. Také se řádně seznamte s návodem před použitím trenážeru.

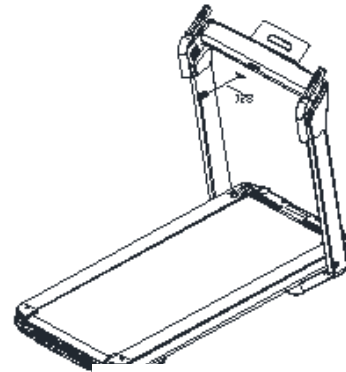

4. Vložte madlo (114) do příslušných vzpěr a připevněte je pomocí šroubů M6\*12 (75)

Nezapomeňte na vytažení madel během skládání zařízení.

Doporučujeme madla přišroubovat pro vlastní bezpečnost během používání zařízení.

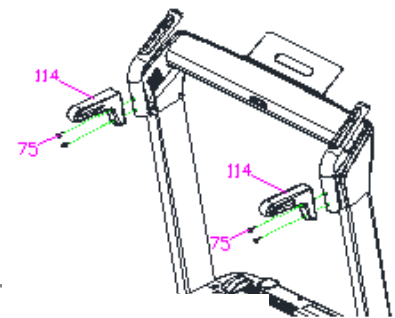

## Složení a rozložení

1. Před složením zařízení odšroubujte ze zařízení madla, viz obrázek
2. Držte držadlo a zároveň odblokujte páčku nacházející se na boční straně jejím stisknutím (uslyšíte kliknutí) a dále spusťte madlo.

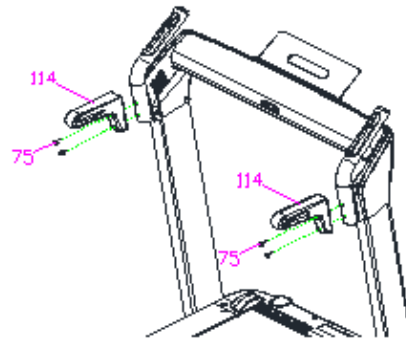
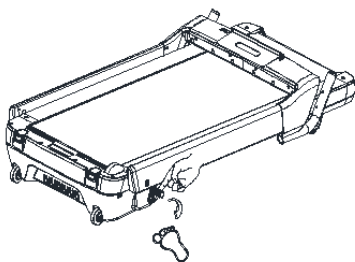

3. Za účelem složení držadla tabletu jej potáhněte na pravou stranu a poté jej spusťte dolů.

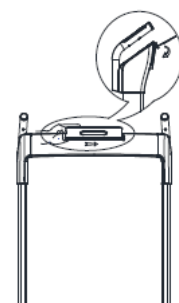



4. Před přemísťováním trenážeru vytáhněte pomocná transportní kolečka, viz obrázek.

5. Trenážer lze lehce přemístit po provedení výše uvedených kroků. Pomocná transportní kolečka se mohou pohybovat doprava doleva.

Transportní kolečka se mohou pohybovat dopředu a dozadu.

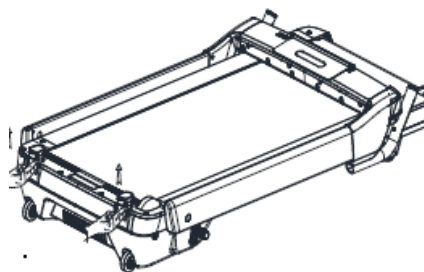
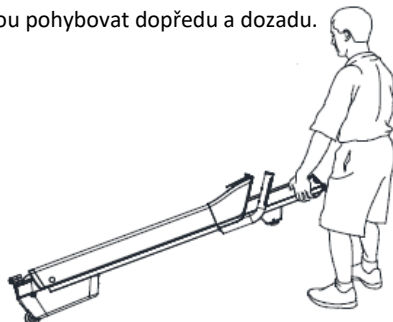

**Trenážer může být připojen k el.síti teprve po jeho složení a zabezpečení krytů. Vložte zástrčku do zásuvky s uzemněním.**

Umístěte trenážer do odpovídající vzdálenosti od zásuvky tak, aby nebyl napájecí adapter příliš napnutý, což by mohlo vést k vytrhnutí zástrčky ze zdi.

2. Nikdy nestahujte bezpečnostní kryty bezdůvodně. Pokud se ale objeví skutečnosti k tomu opravňující, pak odpojte trenážer od zdroje napájení.

#### Přípevnění pásu trenážeru

1. Umístěte trenážer na rovný povrch.

2. Zapněte trenážer na cca 1 hodinu s rychlostí 9-12km/h a sledujte pás trenážeru za účelem nastavení jeho správného napnutí.

Pokud se pás přesune doprava, vytáhněte bezpečnostní klíč, odpojte zařízení od el.sítě, otočte šroubem napínajícím pás na pravé straně o ¼ otčky, zapojte zařízení do el.sítě, vložte bezpečnostní klíč a opětovně zkontrolujte zařízení za nepřetržitého provozu.

3. Opakujte stejný postup na levé straně, pokud se pás přesouvá doleva a poté zkontrolujte zařízení za nepřetržitého provozu.

Poté, co bylo zařízení několikrát použito, pás se lehce povolí a roztáhne. V tomto případě opět napněte pás utažením obou šroubů na pravé a levé straně přístroje.

Výše uvedený postup opakujte až do okamžiku dosažení optimálního napnutí běžeckého pásu a přitom nezapomeňte na rovnoměrné dotahování obou šroubů.

Opakujte postup výše až do okamžiku dosažení optimálního napnutí běžeckého pásu a nezapomeňte na rovnoměrné otáčení obou šroubů.

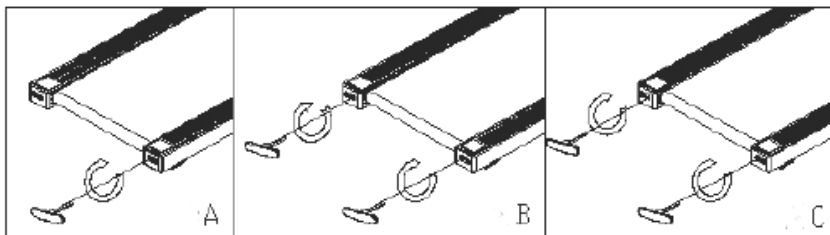

A. Pokud běžecký pás není příliš napnutý nebo provisnutý po jeho stisknutí, pak to znamená, že je napnutý tak, jak má být.

B. Pokud se běžecký pás zastaví pod tlakem, ale řemen motoru a přední váleček stále fungují, znamená to, že je příliš volný a je potřeba ho napnout na optimální úroveň.

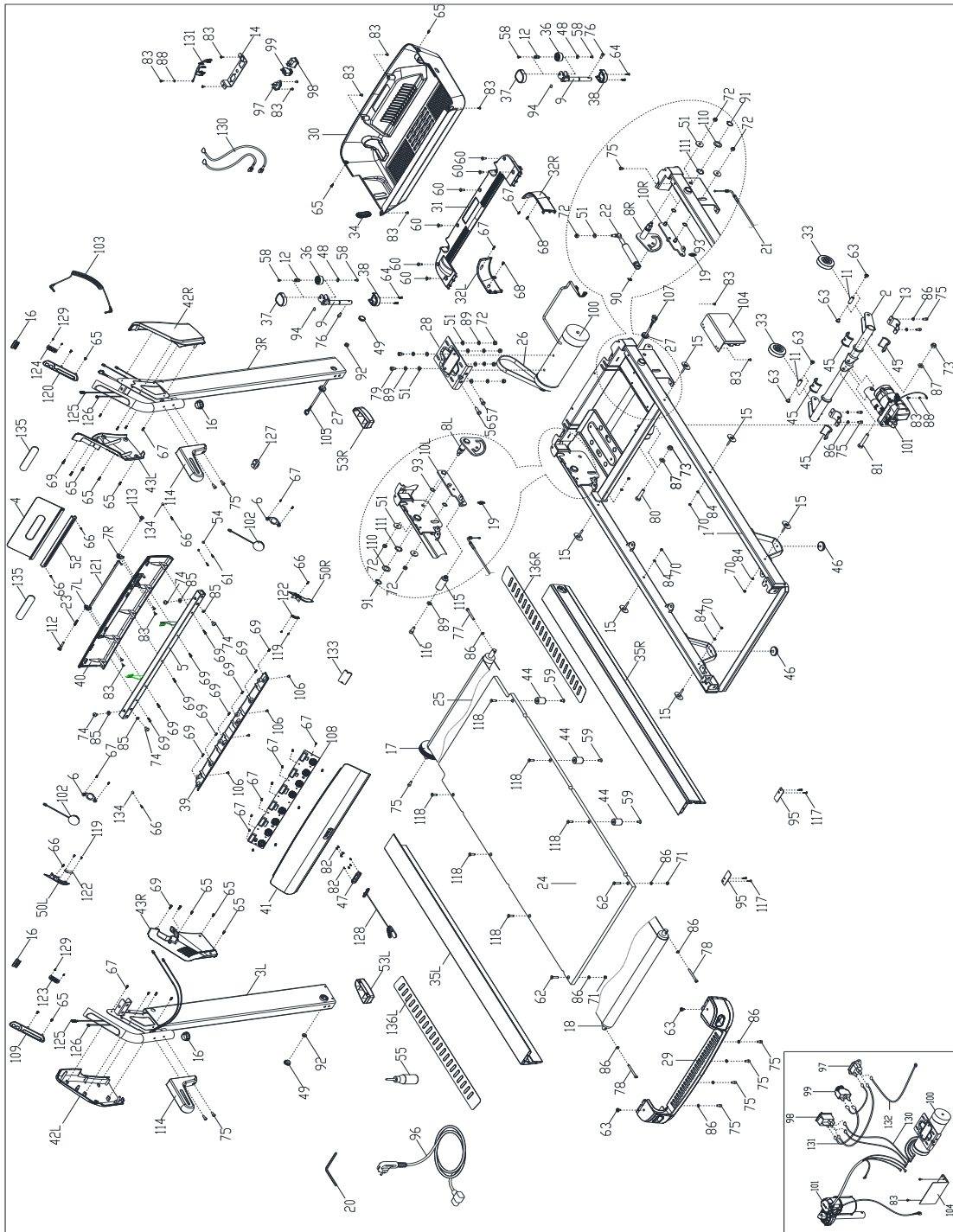

C. Pokud se běžecký pás a řemen motoru zastaví pod vlivem tlaku a motor funguje, pak je potřeba řemen motoru povolit.







Funkce počítače:



 sklon: zobrazuje aktuální hodnotu sklonu trenažeru

 kalorie  puls: zobrazuje spálené kalorie a puls

 čas,  programy: zobrazuje čas a zvolený program

 režim,  vzdálenost: zobrazuje dosaženou vzdálenost a pracovní režim

 kroky: zobrazuje počet provedených kroků

 rychlost: zobrazuje aktuální rychlost

#### Funkční tlačítka:



 Start: stiskněte tlačítko za účelem spuštění

  Stisknutím tlačítek s číslem 3 nebo 5 se trenažer automaticky přepne na 3. nebo 5. stupeň naklonění

 program: stiskněte tlačítko za účelem výběru tréninkového programu nebo spuštění smyčky, P1-P2-P3...P8; U1-U2-U3, manuální režim je výchozí operací systému, jeho výchozí rychlost je 1km/h a může být zvyšována co 1 km/h, výchozí programy P1-P8, programy nastavované individuálně mají hodnotu U1 až U3

 režim: stiskněte tlačítko za účelem výběru doby tréninku (0:00 je režim manuální, hodnota 30:00 začne odpočítávání, 5.0 spustí odpočítávání dosažené vzdálenosti, 100 odečítá spálené kalorie). Za účelem výběru požadované hodnoty daného režimu použijte tlačítka nacházející se na madlech trenažeru- tlačítka rychlosti + a -.



Po dokončení výběru a nastavení hodnot stiskněte start.

  po stisknutí tlačítek s hodnotou 3 nebo 5 trenažer zvýší rychlost o 3 nebo 5 KM/H

 Stop: stiskněte pro zastavení trenažeru.

#### Zapnutí zařízení:

Zapněte zařízení, vložte bezpečnostní klíč do jeho vstupu.

Stiskněte tlačítko start  ,počítač odpočítá od 3 do 0 , vydá krátký zvukový signál a počítadlo času  a

programu  začne odpočítávat, poté začne fungovat výchozí rychlostí 1.0KM/H;

Po spuštění trenažeru použijte tlačítka na madlech za účelem zvýšení sklonu nebo rychlosti nebo stiskněte jeden z režimů „incline 3“, „incline 5“, „speed 3“, „speed 5“.

Operace prováděné během cvičení

Tlačítka na levém madle:

- za účelem snížení rychlosti co 0,2km/h
- + za účelem zvýšení rychlosti co 0,2km/h

Tlačítka na pravém madle:

- za účelem snížení sklonu
- + za účelem zvýšení sklonu

Stisknutím STOP dojde k plynulému zastavení zařízení



Během přidržení čidel pulsu po dobu 5 sekund začne na displeji trenažeru blikat ikona 



## Manuální režim



1. za účelem spuštění tréninku stiskněte start.

Trenažer začne fungovat s výchozí rychlostí 1km/h a sklonem rovným 0%, počítadla na trenažeru začnou odečítat dosaženou vzdálenost/ čas/ spálené kalorie od 0.

Za účelem změny rychlosti nebo úhlu sklonu použijte tlačítka nacházející se na madlech trenažeru.

2. V pohotovostním režimu, stiskněte , na displeji se rozsvítí dioda, stiskněte  čas,  programy- počítač zobrazí 30:00 a začne blikat; pro změnu doby tréninku v rozsahu 5:00-99:00 použijte tlačítka na obou madlech.

3. V režimu odpočítávání umožňuje tlačítko  přejít do nastavení vzdálenosti , počítač zobrazí 5.0 a bliká za účelem potvrzení/ nastavení požadované hodnoty-za účelem změny hodnoty použijte tlačítka nacházející se na madlech v rozsahu 0.5-99.0

4. V režimu odpočítávání vzdálenosti stiskněte  za účelem změny hodnoty  kalorií  pulsu, displej zobrazí 100 a bliká za účelem potvrzení/ nastavení požadované hodnoty – za účelem změny hodnoty použijte tlačítka nacházející se na madlech v rozsahu 20-990.

5. Vyberte 1 z 3 dostupných režimů odpočítávání a dále stiskněte start. Zařízení bude spuštěno po 3 sekundách, po ukončení odpočítávání se trenažer sám automaticky zastaví. Pokud chcete trenažer zastavit v libovolném okamžiku, pak stiskněte stop.

## Programy

Zařízení má 8 automatických programů, P1-P8. Stiskněte  programy, na displeji se rozsvítí počítadlo času/ programů s hodnotou P1...P8, objeví se hodnota 30:00, za účelem nastavení doby tréninku použijte tlačítka + a – , dále stiskněte START.



Program tréninku je rozdělen na 10 etap. Každá etapa pokračuje nastavenou časovou hodnotou / 10. Po přechodu do další etapy a po změně rychlosti nebo sklonu vydá trenažer krátký výstražný zvukový signál, rychlost a sklon se automaticky změní; aby se změnila jejich hodnota, použijte funkční tlačítka na madlech trenažeru, avšak po dokončení etapy se rychlost a sklon automaticky změní na úroveň danou programem. Po dokončení všech tréninkových etap vydá trenažer zvukový signál a poté se plynule zastaví.

PROGRAM \ ČAS		ČAS									
		1	2	3	4	5	6	7	8	9	10
P1	Rychlost	1	4	3	4	3	5	4	2	5	3
	Sklon	1	2	3	3	1	2	2	3	2	2
P2	Rychlost	1	5	4	6	4	6	4	2	4	2
	Sklon	1	2	3	3	2	2	3	4	2	2
P3	Rychlost	1	5	4	5	4	5	4	2	3	2
	Sklon	1	2	2	3	1	2	2	2	2	1
P4	Rychlost	1	6	7	5	8	5	9	6	4	3
	Sklon	2	2	3	3	2	2	4	6	2	2
P5	Rychlost	1	6	7	5	8	6	7	6	4	3
	Sklon	1	2	4	3	2	2	4	5	2	1
P6	Rychlost	1	8	6	4	5	9	7	5	4	3
	Sklon	2	2	6	2	3	4	2	2	2	1
P7	Rychlost	1	6	7	4	4	7	4	2	4	2
	Sklon	4	5	6	6	9	9	10	12	6	3
P8	Rychlost	1	4	6	8	7	8	6	2	3	2
	Sklon	3	5	4	4	3	4	4	3	3	2

## Programování vlastních režimů

Kromě programů automatických může uživatel využít vlastní nastavení U1, U2 a U3

### 1: Nastavení

Přidržíte tlačítko  programy za účelem výběru režimu U1-U3, stiskněte  za účelem potvrzení výběru, dále je možné nastavení první etapy, k tomuto účelu použijte tlačítka nacházející se na madlech- Speed + a – za účelem nastavení

požadované rychlosti a Incline + a – za účelem nastavení požadovaného úhlu sklonu. Stiskněte  za účelem ukončení nastavení první etapy a dále přejděte až do 10. etapy. Po zakončení nastavení budou uložena v paměti zařízení na stálo až do okamžiku jejich zresetování. Pozor: nastavení uživatele nejsou z paměti trenažeru smazána na základě odpojení z el.sítě.

### 2: Spuštění tréninku s vlastním programem

Přidržíte tlačítko  programy za účelem výběru režimu U1-U3, dále nastavte dobu a stiskněte START.

### 3: Návod k uživatelskému režimu

Každý program je rozdělen na 10 etap, uživatel musí nastavit rychlost, úhel sklonu a dobu každé z etap před stisknutím tlačítka START.

#### AUX

Po zapnutí trenažeru, je možné připojit audio kabel audio přehrávače. Po vypnutí zařízení a přechodu do spánkového režimu se přehrávač automaticky vypne. Probudit zařízení je možné stisknutím libovolného tlačítka.

#### USB vstup

Zařízení je vybaveno USB vstupem, sloužícím pouze k nabíjení. Trenažer není vybaven vlastním audio přehrávačem.

#### Změna metrického systému

Stiskněte START, vytáhněte bezpečnostní klíč a dále jej vsuňte do jeho vstupu, na displeji se rozsvítí panel  režim,



vzdálenost za účelem výběru metrického systému (k výběru SI- metry a Eng- Inch), za účelem výběru požadovaného systému použijte tlačítko na pravém madlu trenažeru.

A dále stiskněte START za účelem potvrzení výběru a přechodu do pohotovostního režimu.

#### Bezpečnostní blokáda

1. stiskněte tlačítko STOP a  a dále vložte bezpečnostní klíč za účelem vstoupení do nastavení.

2. Po zobrazení se na displeji parametrů 0-9 použijte tlačítka nacházející se na madlech za účelem výběru nastavení a dále stiskněte tlačítko START pro potvrzení.

### 3. Parametry

Č.	Definice parametru	Rozsah	Poznámka
1	Nejnižší rychlost	3~30	
2	Nejvyšší rychlost	80~250	
3	Největší úhel sklonu	12~20	
4	Zvýšení času/kilometrů	2~200	
5	Snížení času/kilometrů	2~200	
6	Nízká rychlost	100~2000	
7	Střední rychlost	100~2000	
8	Vysoká rychlost	100~2000	
9	Automatická rychlost	0~6000	

### Funkce bezpečnostního klíče

Kdykoli je možné vytáhnout bezpečnostní klíč za účelem zastavení trenažeru. V situaci náhlého zastavení trenažeru vydá trenažer výstražný signál a na displeji se zobrazí nápis SAFE, v tom okamžiku není možné na trenažeru provést jakoukoli operaci mimo jeho vypnutí. Po opětovném vložení bezpečnostního klíče přejde trenažer do pohotovostního režimu.

### Nastavení úhlu sklonu trenažeru

V pohotovostním režimu stiskněte tlačítko STOP a  pro změnu nastavení úhlu sklonu. Po zakončení tohoto procesu přejde trenažer do pohotovostního režimu.

### Režim úspory energie

Zařízení je vybaveno režimem úspory energie v pohotovostním režimu, pokud v průběhu 4 minut neobdrží žádný pokyn, tak zařízení automaticky přejde do režimu úspory energie a displej zhasne. Za účelem probuzení zařízení stiskněte libovolné tlačítko.

### Chyby

Er1: displej neobdržel signál  
Er3: skok napětí  
Er4: zkrat řídicí jednotky  
Er5: přetížení/přehřátí  
Er6 : motor není zapojen (konstantní proud)  
Er7: řídicí jednotka neobdržela signál  
Er8: prevence zpětné vazby  
Er13: skok napětí  
Er14: zkrat

#### A. Vypnutí

Zařízení můžete kdykoliv vypnout, nezpůsobí to poškození zařízení

#### B. Pozor

Před započítím tréninku zkontrolujte stav napájení a pozici bezpečnostního klíče

V případě nutnosti zastavit trenažer potáhněte za bezpečnostní klíč. Vložte bezpečnostní klíč do vstupu za účelem opětovné aktivace zařízení.

### Pravidla bezpečnosti během tréninku

**Před započítím tréninku se poradte s profesionálem za účelem získání správného tréninkového programu, intenzity cvičení a optimálního tréninkového času vhodného pro Váš věk a zdravotní stav. Pokud během tréninku ucítíte tlak na hrudi, nepravidelný srdeční rytmus, zimnici nebo jiné nežádoucí příznaky, okamžitě trénink přerušete a poradte se s lékařem**

Doporučujeme, aby osoby, které nemají zkušenosti s cvičením na trenažeru, přizpůsobily trénink vůči níže doporučeným hodnotám:

Rychlost 1-3.0 km/h – osoby se slabou fyzikou.

Rychlost 3.0-4.5 km/h - osoby málokdy cvičící.

Rychlost 4.5-6.0 km/h – středě rychlá chůze.

Rychlost 6.0-7.5 km/h – rychlá chůze.

Rychlost 7.5-9.0 km /h – klus.

Rychlost 9.0-12.0 km/h – středně pokročilé tempo

Rychlost 12.0-14.5 km/h – rychlé tempo

Rychlost vyšší než 14.5 -18.0km/h výborný běžec

**POZOR: Chodec by měl vybrat rychlost nižší nebo rovnou 6,0 km / h.**

**Běžec by měl vybrat rychlost vyšší nebo rovnou 8,0 km / h.**

### Čištění a údržba

Před přistoupením k údržbě a čištění zařízení pod krytem motoru se ujistěte, že je zařízení vypnuto z el.sítě. Součásti pod krytem motoru čistěte minimálně 1 ročně.

Není nutné promazávat pás trenažeru a základnu po rozbalení zařízení. Životnost zařízení závisí hlavně na stavu pásu trenažeru a základny, doporučujeme jejich pravidelné promazávání za účelem udržení zařízení v dobrém stavu. Doporučujeme pravidelnou kontrolu zařízení, v případě výskytu poruch nebo poškození okamžitě kontaktujte distributora zařízení.

#### Kontrola a promazávání součástí:

Nepříliš časté užívání (méně než 3 hod. týdně) : 1 x za rok

Průměrné užívání (3-5 hod.týdně): co 6 měsíců

Časté užívání (více než 5 hod.týdně): co 3 měsíce

Doporučujeme používat mazivo dostupné u distributora.

- 1) Za účelem prodloužení životnosti zařízení doporučujeme trenažer po každém tréninku, který trvá min.2 hodiny, odpojit od el.sítě na dobu min.10 minut.
- 2) Slabé napnutí pásu trenažeru způsobí jeho prokluzování během tréninku a také větší opotřebení válečků a motoru. Doporučujeme udržovat pás trenažeru napnutý tak, aby vzdálenost při jeho zvedání nahoru byla od 50 do 75mm.

#### Oprava

Všechny potřebné náhradní díly najdete u vašeho místního distributora, pro opravu prosím kontaktujte svého distributora zařízení

#### Záruka

Záruce podléhají poškození vzniklá za normálního užívání trenažeru. Záruční list by neměl být přenášen prvotním kupcem na třetí osobu

#### Doba záruky

Produkt je určen k domácímu použití, ocelový rám má roční záruku, motor má pětiletou záruku, bezplatná doba opravy motoru je 1rok.

Níže uvedené okolnosti nepodléhají záruce:

1. Škody související s nedbalostí, nehodou nebo neoprávněnou úpravou.
2. Poškození způsobené nesprávným složením pásu trenažeru nebo motoru.
3. Poškození způsobené špatnou údržbou.
4. Další nevhodná chování a poškození.



## Stáhněte si aplikaci FitShow

Instalace aplikace:



Naskenujte výše zobrazený QR kód za účelem stažení aplikace FitShow z App Store.

Pozor: Abyste si mohli naskenovat kód QR, musí mít Vaše zařízení QR READER, tuto aplikaci lze stáhnout přímo z Google Play Store a z Apple Store.



### 1) Vytvořte konto uživatele

- Během prvního užívání aplikace si vytvořte konto, abyste si mohli archiovat výsledky provedených tréninků. Pokud jste již zaregistrováni, navedte název uživatele a heslo.
- Za účelem registrace navedte Váš e-mail nebo číslo mob.telefonu a dále vyberte název uživatele a heslo používané v aplikaci FitShow.

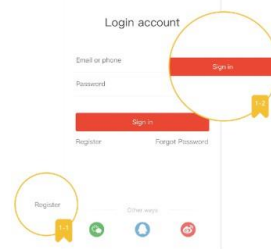

### 2) Synchronizace

Po zapnutí funkce Bluetooth spárujte aplikaci s příslušným trenažerem zobrazujícím se na seznamu dostupných zařízení.



3) Po spárování zařízení a zapnutí aplikace se na displeji mobilního zařízení zobrazí detaily dostupné specifikace.

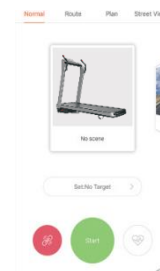

4) Po započetí tréninku se na displeji mobilního zařízení začne načítat Čas, Spálené kalorie, Dosažená vzdálenost, Počet kroků za minutu, Puls, Průměrná rychlost a Sklon. Po ukončeném tréninku stiskněte STOP pro zastavení. Existuje možnost pokračovat v tréninku nebo ho ukončit. Výsledky tréninku se automaticky uloží na Vašem kontě.



5) Vyberte možnost „Settings“, abyste přešli do nastavení, předchozích výsledků ukončených tréninků.

6) V záložce Records můžete najít detailní údaje týkající se tréninku, za účelem jejich ověření stiskněte hodnotu, která Vás zajímá.

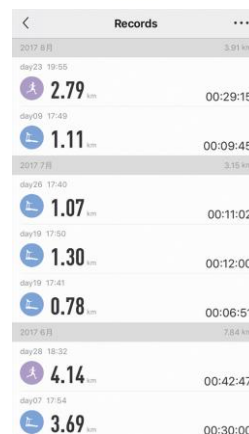

7) Pro měření srdeční frekvence položte dlaně na čidla pulsu nebo se bezdrátově připojte pomocí telemetrického pásu

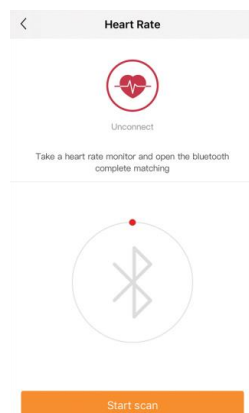

## KARTA GWARANCYJNA

Nazwa artykułu:

Kod EAN:

Data sprzedaży:

### WARUNKI GWARANCJI

1. Sprzedawca w imieniu Gwaranta udziela gwarancji na terytorium RP na okres 24 miesięcy od daty sprzedaży.
2. Gwarancja będzie respektowana przez sklep lub serwis po przedstawieniu przez klienta:
  - czytelnie i poprawnie wypełnionej karty gwarancyjnej z pieczętką sprzedaży oraz podpisem sprzedawcy
  - ważnego dowodu zakupu sprzętu z datą sprzedaży / rachunku /
  - reklamowanego towaru
3. Ewentualne wady i uszkodzenia ujawniane w okresie gwarancyjnym będą naprawiane bezpłatnie w terminie nie dłuższym niż 21 dni od daty dostarczenia towaru do sklepu lub serwisu.
4. W przypadku konieczności sprowadzenia części z importu okres gwarancji może się wydłużyć o czas niezbędny do jej sprowadzenia jednak nie dłużej niż o 40 dni.
5. Gwarancją nie są objęte: - Uszkodzenia mechaniczne i wywołane nimi wady,
  - uszkodzenia i wady wynikłe wskutek niewłaściwego z przeznaczeniem użytkowania i przechowywania,
  - niewłaściwy montaż i konserwacja,
  - uszkodzenia i zużycie takich elementów jak: linki, paski, elementy gumowe, pedały, uchwyty z gąbki, kółka, łożyska itp.
6. Gwarancja traci ważność w przypadku: - Upływu terminu ważności,
  - samodzielnych napraw,
  - nieprzestrzegania zasad prawidłowej eksploatacji.
7. Duplikaty karty gwarancyjnej nie będą wydawane.
8. Produkt oddany do naprawy powinien być kompletny i czysty. W przypadku stwierdzenia braków ,serwis ma prawo odmówić przyjęcia do naprawy . W przypadku dostarczenia brudnego produktu serwis może odmówić jego przyjęcia lub też na koszt klienta za jego pisemną zgodą dokonać czyszczenia.
9. Gwarancją nie są objęte czynności związane z montażem ,konserwacją które zgodnie z instrukcją obsługi użytkownik zobowiązany jest wykonać we własnym zakresie.
10. Gwarant informuje również, że prowadzi serwis pogwarancyjny.
11. Towar powinien być w oryginalnym opakowaniu i zabezpieczony do wysyłki.

Gwarancja na sprzedany towar nie wyłącza, nie ogranicza ani nie zawiesza uprawnień kupującego wynikających z niezgodności towaru z umową.

### SPRZĘT NIE JEST PRZEZNACZONY DO UŻYTKU W CELACH REHABILITACYJNYCH I TERAPEUTYCZNYCH.

#### ADNOTACJE O PRZEBIEGU NAPRAW

L.p.	Data zgłoszenia	Data wydania	Przebieg napraw	Sklep odbierającego (sklep, właściciel)

## GUARANTEE CARD

Article name:

EAN code:

Date of sale:

## GUARANTEE TERMS

1. The Seller provides guarantee on behalf of the Guarantor within the territory of the Republic of Poland for the period of 24 months from the date of sale.
2. The Guarantee will be recognised by the shop or service centre after the client provides:
  - clearly and correctly filled-in guarantee card with the sale stamp and the seller's signature - valid purchase confirmation for the equipment including the date of sale / bill / - complained product.
3. Possible defects and damages revealed during the guarantee period shall be remedied free of charge within not more than 21 days from the delivery of the product to the shop or service.
4. Should it be necessary to import some components, the guarantee term can be extended by the period required to import such part, however such period shall not be longer than 40 days.
5. The guarantee does not cover:
  - mechanical damages and subsequent defects,
  - damages and defects resulting from incorrect storage and usage of the equipment against its purpose,- incorrect assembly and maintenance,
  - damages and consumption of such elements as: cables, straps, rubber parts, pedals, sponge grips, wheels, bearings, etc.
6. The guarantee expires in the event of:
  - expiry of the validity term,
  - self-repairs,
  - failure to follow the rules of correct operation.
7. No duplicates of the guarantee cards shall be issued.
8. The product handed over for repair should be complete and clean. If some parts are missing, the service is entitled to refuse to accept the product for repair. The service may refuse to accept a dirty product or clean in on the client's expense after the client's written permit.
9. The guarantee does not cover activities related to assembly, maintenance, which, according to the instruction, the user is obliged to perform themselves.
10. The Guarantor also informs that they offer post-guarantee service.
11. The product should be provided in its original packaging and should be secured for shipment.

The guarantee for sold goods is not exclusive, does not limit or suspend entitlements of the buyer resulting from the non-compliance of the product with the agreement.

### THE EQUIPMENT IS NOT INTENDED FOR REHABILITATION AND THERAPY

#### NOTES ON THE COURSE OF REPAIRS

Item	Date of notification	Date of provision	Course of repairs	Signature of the recipient (shop, owner)

## ZÁRUČNÍ LIST

Název produktu:

EAN kód:

Datum prodeje:

### ZÁRUČNÍ PODMÍNKY

1. Prodávající jménem Ručitele poskytuje záruku na území Polska po dobu 24 měsíců od data prodeje.
2. Záruka bude respektována obchodem nebo servisem po předložení zákazníkem:
  - čitelně a správně vyplněného záručního listu s razítkem a podpisem prodávajícího
  - platného doklad o koupi produktu s datem prodeje (účtu)
  - reklamovaného produktu
3. Jakékoli závady a poškození odhalené během záruční doby budou opraveny bezplatně nejdéle do 21 dnů ode dne doručení do obchodu nebo servisu.
4. Je-li třeba produkt převézt z jiné země, může být záruční lhůta prodloužena o dobu nezbytnou k jeho vrácení, nejdéle však o 40 dnů.
5. Záruka se nevztahuje na:
  - mechanické poškození a vady způsobené nimi
  - poškození a vady vyplývající z nesprávného použití a skladování- špatnou montáž a údržbu
  - poškození a opotřebení součástí které podléhají zkáze, jako jsou kabely, pásy, pryžové prvky, pedály, držáky na houby, kola, ložiska atd.
6. Záruka zaniká, pokud:
  - vyprší její platnostbylo do produktu neodborně zasazeno- nebyla dodržena pravidla řádné údržby
- 7. Duplikáty záručního listu nebudou vydány.
8. Produkt dodaný do opravy by měl být kompletní a čistý, v opačném případě má servis právo odmítnout přijetí produktu do opravy. V případě dodání špinavého produktu může servis odmítnout jeho přijetí do opravy, nebo na náklady zákazníka stroj vyčistit s jeho písemným svolením k čištění.
9. Záruka se nevztahuje na činnosti související s montáží a údržbou, které musí podle uživatelské příručky provádět sám uživatel.
10. Ručitel také informuje, že provozuje pozáruční servis.
11. Výrobek by měl být v původním obalu a zajištěn pro přepravu. Záruka na prodané zboží nevyklučuje, neomezuje nebo nezavazuje práva kupujícího vyplývající z nedodržení záručních podmínek.

**ZAŘÍZENÍ NENÍ URČENO K POUŽITÍ PRO RAHABILITAČNÍ A TERAPEUTICKÉ ÚČELY.**

### UPOZORNĚNÍ O OPRAVĚ

Č.	Datum nahlášení	Datum vydání	Průběh oprav	Podpis příjemce (obchod, majitel)