

SONY

Sound Bar

SONY®

Sound Bar

Bedienungsanleitung DE

Instrukcja obsługi PL

Istruzioni per l'uso IT

Die Software dieses Systems könnte künftig aktualisiert werden. Für weitere Details zu allen erhältlichen Aktualisierungen besuchen Sie bitte die folgende URL.

[www.sony.eu/support](http://www.sony.eu/support)

Oprogramowanie tego systemu może być w przyszłości aktualizowane. Szczegółowe informacje o dostępnych aktualizacjach można znaleźć pod poniższym adresem URL.

[www.sony.eu/support](http://www.sony.eu/support)

Il software di questo sistema potrebbe essere aggiornato, in futuro. Per i dettagli sugli aggiornamenti disponibili, visitare il seguente URL.

[www.sony.eu/support](http://www.sony.eu/support)

 DOLBY ATMOS®

DOLBY VISION  
COMPATIBLE

 dlina  
CERTIFIED™

 LDAC

 dts X™

 HDMI

Made for  
 iPhone | iPod



\* 4 6 8 7 8 3 8 5 3 \* (2)

## WARNUNG

Stellen Sie die Anlage nicht in einem geschlossenen Bücherregal, einem Einbauschrank u. Ä. auf.

Um Feuergefahr zu verringern, decken Sie die Lüftungsöffnungen des Geräts nicht mit Zeitungen, Tischdecken, Vorhängen usw. ab.  
Schützen Sie das Gerät vor offenen Flammen, wie z. B. brennenden Kerzen.

Um Feuergefahr und die Gefahr eines elektrischen Schlags zu verringern, schützen Sie das Gerät vor Tropf- oder Spritzwasser und stellen Sie keine Gefäße mit Flüssigkeiten darin, wie z. B. Vasen, auf das Gerät.

Das Gerät bleibt auch in ausgeschaltetem Zustand mit dem Stromnetz verbunden, solange das Netzkabel mit der Netzsteckdose verbunden ist.

Schließen Sie das Gerät an eine leicht zugängliche Netzsteckdose an, da das Gerät mit dem Netzstecker vom Netzstrom getrennt wird. Sollten an dem Gerät irgendwelche Störungen auftreten, ziehen Sie sofort den Netzstecker aus der Netzsteckdose.

Schützen Sie Akkus und Batterien bzw. Geräte mit eingelegten Akkus und Batterien vor übermäßiger Hitze, wie z. B. direktem Sonnenlicht und Feuer.

Nur für den Gebrauch in Innenräumen.

### Empfohlene Kabel

Für den Anschluss an Hostcomputer und/oder Peripheriegeräte müssen angemessen geschirmte und geerdete Kabel und Anschlüsse verwendet werden.

## Für die Kunden in Europa

### Hinweis für Kunden: Die folgenden Informationen gelten nur für Geräte, die in Ländern verkauft werden, in denen EU-Richtlinien gelten.

Dieses Produkt wurde von oder für Sony Corporation, 1-7-1 Konan Minato-ku Tokio, 108-0075 Japan hergestellt. Bei Fragen zur Produktkonformität auf Grundlage der Gesetzgebung der Europäischen Union kontaktieren Sie bitte den Bevollmächtigten Sony Belgium, bijkantoor van Sony Europe Limited, Da Vincilaan 7-D1, 1935 Zaventem, Belgien. Für Kundendienst oder Garantieangelegenheiten wenden Sie sich bitte an die in den Kundendienst- oder Garantiedokumenten genannten Adressen.



Hiermit erklärt Sony Corporation, dass diese Funkanlage der Richtlinie 2014/53/EU entspricht.

Der vollständige Text der EU-Konformitätserklärung ist unter der folgenden Internetadresse verfügbar: <http://www.compliance.sony.de/>

Dieses Funkgerät unterliegt in BE, BG, CZ, DK, DE, EE, IE, EL, ES, FR, HR, IT, CY, LV, LT, LU, HU, MT, NL, AT, PL, PT, RO, SI, SK, FI, SE, UK, IS, LI, NO, CH, AL, BA, MK, MD, RS, ME, XK, TR folgenden Einschränkungen in Bezug auf die Inbetriebnahme bzw. Zulassungsanforderungen: Der Frequenzbereich von 5.150 MHz - 5.350 MHz ist auf die Verwendung in Innenräumen beschränkt.

Dieses Gerät wurde geprüft und entspricht bei Verwendung eines Anschlusskabels von weniger als 3 Metern Länge den Grenzwerten in der EMC-Richtlinie.

Dieses Funkgerät ist mit der bzw. den in der EU-Konformitätserklärung angegebenen genehmigten Softwareversion(en) zu verwenden. Die Software auf diesem Funkgerät wurde geprüft und entspricht den grundlegenden Anforderungen der Richtlinie 2014/53/EU.

Softwareversion: M\_\_R.\_\_\_\_

Die Softwareversion finden Sie in [Systeminformationen] unter [Setup] - [System-Einstellungen].



**Entsorgung von gebrauchten elektrischen und elektronischen Geräten (anzuwenden in den Ländern der Europäischen Union und**

**anderen europäischen Ländern mit einem separaten Sammelsystem für diese Geräte)**

Das Symbol auf dem Produkt oder seiner Verpackung weist darauf hin, dass dieses Produkt nicht als normaler Haushaltsabfall zu behandeln ist, sondern an einer Annahmestelle für das Recycling von elektrischen und elektronischen Geräten abgegeben werden muss. Durch Ihren Beitrag zum korrekten Entsorgen dieses Produkts schützen Sie die Umwelt und die Gesundheit Ihrer Mitmenschen. Umwelt und Gesundheit werden durch falsches Entsorgen gefährdet. Materialrecycling hilft, den Verbrauch von Rohstoffen zu verringern. Weitere Informationen zum Recycling dieses Produkts erhalten Sie bei Ihrer Gemeindeverwaltung, den

kommunalen Entsorgungsbetrieben oder dem Geschäft, in dem Sie das Produkt gekauft haben.



**Entsorgung von gebrauchten Batterien und Akkus (anzuwenden in den Ländern der Europäischen Union und anderen**

**europäischen Ländern mit einem separaten Sammelsystem für diese Produkte)**

Das Symbol auf der Batterie/dem Akku oder der Verpackung weist darauf hin, dass diese nicht als normaler Haushaltsabfall zu behandeln sind. Ein zusätzliches chemisches Symbol Pb (Blei) oder Hg (Quecksilber) unter der durchgestrichenen Mülltonne bedeutet, dass die Batterie/der Akku einen Anteil von mehr als 0,0005% Quecksilber oder 0,004% Blei enthält.

Durch Ihren Beitrag zum korrekten Entsorgen dieser Batterien/Akkus schützen Sie die Umwelt und die Gesundheit Ihrer Mitmenschen. Umwelt und Gesundheit werden durch falsches Entsorgen gefährdet. Materialrecycling hilft, den Verbrauch von Rohstoffen zu verringern.

Bei Produkten, die auf Grund ihrer Sicherheit, der Funktionalität oder als Sicherung vor Datenverlust eine ständige Verbindung zur eingebauten Batterie benötigen, sollte die Batterie nur durch qualifiziertes Servicepersonal ausgetauscht werden.

Um sicherzustellen, dass die Batterie korrekt entsorgt wird, geben Sie das Produkt zwecks Entsorgung an einer Annahmestelle für das Recycling von elektrischen und elektronischen Geräten ab.

Für alle anderen Batterien entnehmen Sie die Batterie bitte entsprechend dem Kapitel über die sichere Entfernung der Batterie. Geben Sie die Batterie an einer Annahmestelle für das Recycling von Batterien/Akkus ab.

Weitere Informationen über das Recycling dieses Produkts oder der Batterie erhalten Sie von Ihrer Gemeinde, den kommunalen Entsorgungsbetrieben oder dem Geschäft, in dem Sie das Produkt gekauft haben.

# Inhaltsverzeichnis

Lieferumfang .....	7
Funktionen der Anlage .....	8
Lage und Funktion der Teile und Bedienelemente .....	10
Informationen zum Startmenü ...	15

## Konfiguration

Grundkonfiguration →	Einführungsanleitung (separates Dokument)
Anschließen eines 4K-Fernsehgeräts und von 4K-Geräten .....	18
Anschließen eines mit eARC kompatiblen Fernsehgeräts ...	21
Anschließen eines Fernsehgeräts oder tragbaren Audiogeräts über die Buchse ANALOG IN .....	22
Verbinden mit einem kabelgebundenen Netzwerk .....	23
Verbinden mit einem Drahtlosnetzwerk .....	24
Montage des Hauptgeräts an der Wand .....	26
Anbringen des Gitterrahmens ....	28

## Wiedergabe von Ton

Wiedergabe des Tons vom Fernsehgerät .....	29
Wiedergabe des Tons vom angeschlossenen AV-Gerät .....	29
Wiedergabe von Musik auf einem USB-Gerät .....	30

## Auswählen des Klangeffekts

Einstellen von auf die Tonquellen zugeschnittenen Klangeffekten (SOUND FIELD) .....	32
Wiedergabe von klarem Ton bei niedriger Lautstärke nachts (NIGHT) .....	33
Klarere Dialogwiedergabe (VOICE) .....	34
Einstellen der Lautstärke des Subwoofers .....	34
Korrigieren einer Verzögerung zwischen Bild und Ton .....	35
Anpassen der Dialoglautstärke bei der Wiedergabe von DTS:X-Inhalten .....	36

## Wiedergabe von Musik/Ton mit der BLUETOOTH®-Funktion

Musikwiedergabe von einem Mobilgerät .....	37
Wiedergabe des Tons vom angeschlossenen Fernsehgerät oder von einem anderen Gerät über Kopfhörer .....	41

## Wiedergabe von Musik/Ton mit der Netzwerkfunktion

Wiedergeben von Musik auf Ihrem PC über ein Heimnetzwerk ...	44
Wiedergabe von Musik auf dem Mobilgerät mithilfe von Sony   Music Center .....	45
Verwenden von Chromecast built-in .....	47
Verwenden von Spotify .....	48
Verwenden der Taste MUSIC SERVICE .....	49

Anschließen des mit Wireless Multi Room kompatiblen Geräts (Wireless Multi Room) .....	49
--	----

## **Verwenden der verschiedenen Funktionen/ Einstellungen**

Vornehmen von Lautsprechereinstellungen für Raumklang .....	51
Herstellen der drahtlosen Verbindung mit dem Subwoofer (SECURE LINK) .....	52
Wiedergeben von komprimierten Audiodateien oder CDs mit Hochskalierung auf nahezu die Qualität von hochauflösendem Ton (DSEE HX) .....	54
Wiedergeben von Multiplex-Ton (AUDIO) .....	55
Deaktivieren der Tasten am Hauptgerät .....	55
Ändern der Helligkeit des Displays an der Vorderseite und der BLUETOOTH-Anzeige (DIMMER) .....	56
Stromsparen im Bereitschaftsmodus .....	57
Senden des Fernbedienungssignals über das Hauptgerät an das Fernsehgerät .....	57
Die Funktion Steuerung für HDMI .....	58
Die Funktion „BRAVIA“ Sync .....	61
Das Setup-Menü .....	62
Liste der Optionen im Optionsmenü .....	70

## **Störungsbehebung**

Störungsbehebung .....	71
Zurücksetzen der Anlage .....	81

## **Zusätzliche Informationen**

Technische Daten .....	82
Leistungsaufnahme je nach Einstellwert für verschiedene Bereitschaftsmodi .....	84
Funkfrequenzbereiche und maximale Ausgangsleistung .....	84
Abspielbare Audiodateitypen .....	85
Unterstützte Audioeingangsformate .....	86
Unterstützte HDMI-Videoformate .....	87
Info zur BLUETOOTH-Kommunikation .....	89
ENDNUTZERLIZENZVERTRAG .....	90
Sicherheitsmaßnahmen .....	96
Index .....	100

# Lieferumfang

- Lautsprecherereinheit (1)

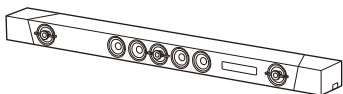

- Gitterrahmen (1)



- Subwoofer (1)

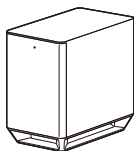

- Fernbedienung (1)

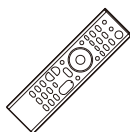

- R03-Batterie (Größe AAA) (2)



- Optisches Digitalkabel (1)

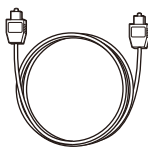

- WANDMONTAGESCHABLONE (1)



- Einführungsanleitung



- Bedienungsanleitung



# Funktionen der Anlage

„Wiedergabe des Tons vom Fernsehgerät“ (Seite 29)

„Wiedergabe des Tons vom angeschlossenen AV-Gerät“ (Seite 29)

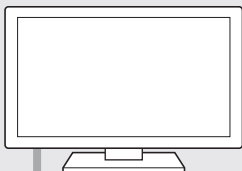

Blu-ray Disc™-Player, Kabel-  
oder Satellitenempfänger usw.



Anschließen von Fernsehgerät und  
anderen Geräten (siehe die  
„Einführungsanleitung“ (separates  
Dokument) oder „Anschließen eines  
Fernsehgeräts oder tragbaren Audiogeräts  
über die Buchse ANALOG IN“ (Seite 22).)

„Die Funktion Steuerung für HDMI“  
(Seite 58)

„Die Funktion „BRAVIA“ Sync“ (Seite 61)

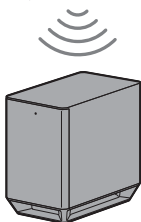
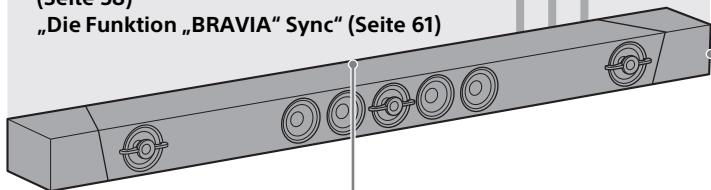

„Herstellen der drahtlosen  
Verbindung mit dem Subwoofer  
(SECURE LINK)“ (Seite 52)



„Verwenden von Spotify“ (Seite 48)\*

„Verwenden der Taste MUSIC SERVICE“  
(Seite 49)

- \* Dieser Dienst ist möglicherweise nicht in allen Ländern/Regionen verfügbar.
- \* Für die Wiedergabe über die Anlage benötigen Sie ein Spotify Premium-Konto.



„Wiedergabe von  
Musik auf einem USB-  
Gerät“ (Seite 30)



**„Verbinden mit einem kabelgebundenen Netzwerk“ (Seite 23)**

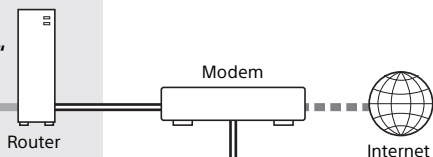

**„Verbinden mit einem Drahtlosnetzwerk“ (Seite 24)**

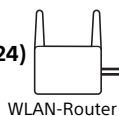

**„Wiedergeben von Musik auf Ihrem PC über ein Heimnetzwerk“ (Seite 44)**

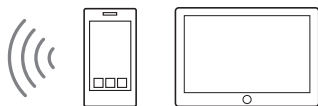

**„Musikwiedergabe von einem Mobilgerät“ (Seite 37)  
„Wiedergabe von Musik auf dem Mobilgerät mithilfe von Sony | Music Center“ (Seite 45)**



**„Wiedergabe des Tons vom angeschlossenen Fernsehgerät oder von einem anderen Gerät über Kopfhörer“ (Seite 41)**

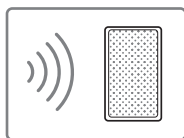

**„Wiedergabe derselben Musik in verschiedenen Räumen (Wireless Multi Room)“ (Seite 49)**

# Lage und Funktion der Teile und Bedienelemente

Die Abbildungen zeigen keine Details.

## Lautsprechereinheit (Hauptgerät)

### Vorderseite

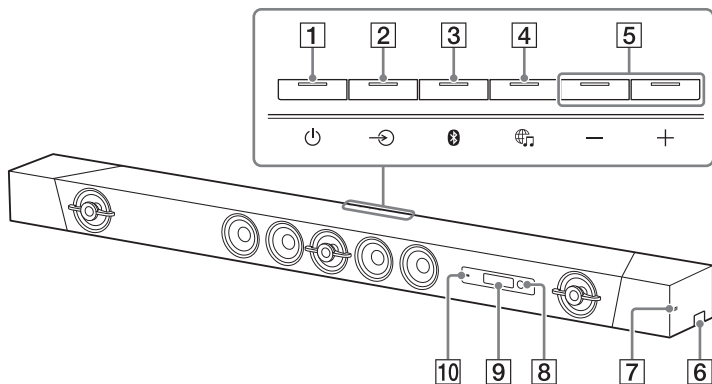

- 1** Taste (Ein/Aus)  
Einschalten der Anlage bzw. Wechseln in den Bereitschaftsmodus.
- 2** Taste (Eingangswahl) (Seite 15, 29)
- 3** Taste (BLUETOOTH PAIRING) (Seite 37)
- 4** Taste (MUSIC SERVICE) (Seite 49)
- 5** Tasten +/- (Lautstärke)
- 6** Anschluss (USB) (Seite 30)
- 7** N-Markierung (Seite 39)  
Wenn Sie die NFC-Funktion verwenden wollen, halten Sie Ihr NFC-kompatibles Gerät an diese Markierung.
- 8** Fernbedienungssensor  
Richten Sie die Fernbedienung zur Bedienung der Anlage auf den Fernbedienungssensor.
- 9** Display an der Vorderseite
- 10** BLUETOOTH-Anzeige
  - Blinkt schnell blau: während des Bereitschaftsmodus für das Pairing
  - Blinkt blau: BLUETOOTH-Verbindung wird hergestellt
  - Leuchtet blau: BLUETOOTH-Verbindung wurde hergestellt

## Rückseite

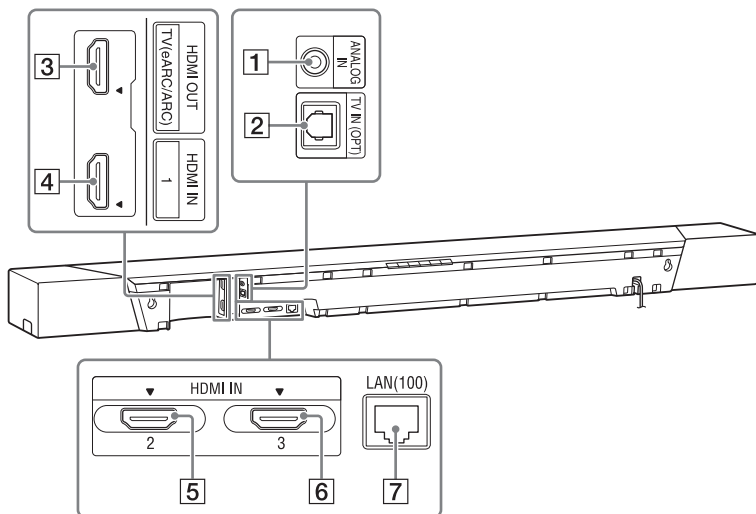

### 1 Buchse ANALOG IN

### 2 Buchse TV IN (OPT)

### 3 Buchse HDMI OUT (TV (eARC/ARC))

Zum Anschließen eines Fernsehgeräts mit HDMI-Eingangsbuchse über ein HDMI-Kabel.

Die Anlage ist kompatibel mit eARC und ARC. ARC ist eine Funktion zur Übertragung des Fernsehtons an ein AV-Gerät wie beispielsweise diese Anlage über die HDMI-Buchse des Fernsehgeräts. eARC ist eine Erweiterung von ARC und ermöglicht die Übertragung der Objektaudio- und Mehrkanal-LPCM-Inhalte, die nicht mit ARC übertragen werden können. Ausführliche Informationen zu eARC finden Sie unter „Anschließen eines mit eARC

kompatiblen Fernsehgeräts“ (Seite 21). Informationen zu den unterstützten Audioformaten finden Sie unter „Unterstützte Audioeingangsformate“ (Seite 86). Spezifikationen und Hinweise zu Anschlüssen finden Sie unter „Unterstützte HDMI-Videoformate“ (Seite 87).

### 4 Buchse HDMI IN 1

Spezifikationen und Hinweis zu Anschlüssen siehe „Unterstützte HDMI-Videoformate“ (Seite 87).

### 5 Buchse HDMI IN 2

Spezifikationen und Hinweis zu Anschlüssen siehe „Unterstützte HDMI-Videoformate“ (Seite 87).

### 6 Buchse HDMI IN 3

Spezifikationen und Hinweis zu Anschlüssen siehe „Unterstützte HDMI-Videoformate“ (Seite 87).

### 7 Anschluss LAN(100)

## Subwoofer

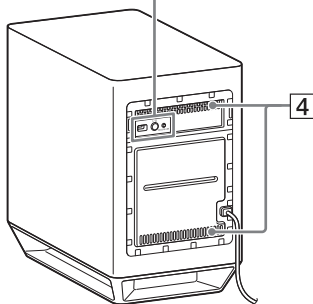
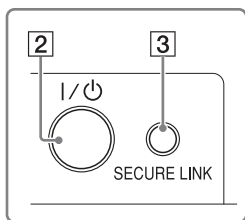
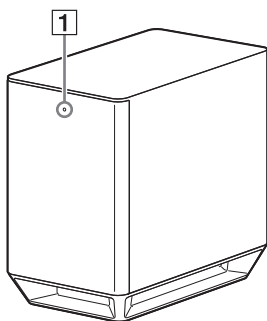

### 1 Ein-/Bereitschaftsanzeige

- Leuchtet rot: Der Subwoofer ist nicht mit der Anlage verbunden
- Leuchtet grün: Der Subwoofer ist mit der Anlage verbunden
- Leuchtet orange: Der Subwoofer ist über die Secure Link-Funktion mit der Anlage verbunden
- Blinkt grün: Der Subwoofer versucht, eine Verbindung mit der Anlage herzustellen
- Blinkt orange: Der Subwoofer versucht, über die Secure Link-Funktion eine Verbindung mit der Anlage herzustellen
- Leuchtet nicht: Der Subwoofer ist im Bereitschaftsmodus

### 2 Taste I/⏻ (Ein/Bereitschaft)

Einschalten des Subwoofers bzw. Wechseln in den Bereitschaftsmodus.

### 3 Taste SECURE LINK (Seite 52)

### 4 Lüftungsöffnungen

Blockieren Sie zu Ihrer Sicherheit die Lüftungsöffnungen nicht.

## Fernbedienung

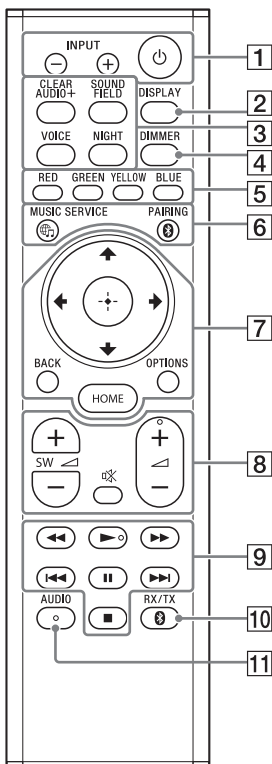

- 1 INPUT +/- (Seite 15, 29)**  
 **(Ein/Aus)**  
 Einschalten der Anlage bzw. Wechseln in den Bereitschaftsmodus.
- 2 DISPLAY\*\***  
 Zum Anzeigen von Wiedergabeinformationen auf dem Fernsehschirm. Für den Fernseheingang werden keine Wiedergabeinformationen angezeigt.
- 3 CLEAR AUDIO+ (Seite 32)**  
**SOUND FIELD (Seite 32)**  
**VOICE (Seite 34)**  
**NIGHT (Seite 33)**
- 4 DIMMER (Seite 56)**
- 5 Farbtasten**  
 Tasten zur schnellen Auswahl von Optionen bei bestimmten Menüs.
- 6  MUSIC SERVICE (Seite 49)**  
**BLUETOOTH PAIRING (Seite 37)**
- 7 OPTIONS\*\* (Seite 35, 70)**  
 Zum Anzeigen des Optionsmenüs auf dem Fernsehschirm. Für den Fernseheingang wird kein Optionsmenü angezeigt.  
**BACK (Seite 15)**  
 **(Seite 15)**  
 **(Eingabe) (Seite 15)**  
**HOME (Seite 15)**
- 8  (Stummschalten)**  
 Vorübergehendes Stummschalten des Tons.  
 **(Lautstärke) +/-**  
 Einstellen der Lautstärke.

## **SW** (Lautstärke des Subwoofers) +/-

Einstellen der Lautstärke des Subwoofers.

## **9** Funktionstasten für die Wiedergabe

### **(schneller Rücklauf/ Vorlauf)**

Rückwärts- oder Vorwärtssuchen.

### **(Zurück/Weiter)**

Auswählen des vorherigen/ nächsten Kapitels oder Stücks bzw. der vorherigen/nächsten Datei.

### **(Wiedergabe)\***

Starten bzw. Fortsetzen der Wiedergabe (Wiedergabefortsetzung).

### **(Pause)**



Unterbrechen bzw. Fortsetzen der Wiedergabe.

### **(Stopp)**

Stoppen der Wiedergabe.

## **10** BLUETOOTH RX/TX (BLUETOOTH-Empfänger/-Sender) (Seite 42)

## **11** AUDIO\* (Seite 55)

\* Die Tasten AUDIO,  und  + sind mit einem fühlbaren Punkt gekennzeichnet. Verwenden Sie ihn als Anhaltspunkt beim Bedienen des Geräts.

\*\*Beim Anzeigen von HDR-Signalen und bestimmten Videos im 4K-Format funktionieren die Tasten OPTIONS und DISPLAY nicht und die Bildschirmanzeigen der Anlage werden nicht angezeigt. Einzelheiten zum 4K-Videoformat finden Sie unter „Unterstützte HDMI-Videoformate“ (Seite 87).

# Informationen zum Startmenü

Sie können das Startmenü auf dem Fernsehschirm anzeigen lassen, indem Sie die Anlage und das Fernsehgerät über das HDMI-Kabel (nicht mitgeliefert) verbinden. Über das Startmenü können Sie verschiedene Einstellungen vornehmen, indem Sie  [Setup] auswählen. Oder wählen Sie aus der Eingangsliste den Eingang oder Dienst aus, der wiedergegeben werden soll. Das Startmenü wird in der Sprache angezeigt, die Sie unter [Schnellkonfiguration] ausgewählt haben. (Die folgende Abbildung zeigt einen Beispielbildschirm in englischer Sprache.)



## Das Startmenü

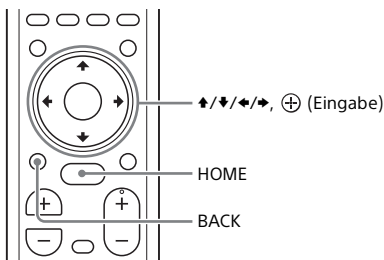

- 1 Drücken Sie HOME.**  
Das Startmenü wird auf dem Fernsehschirm angezeigt.
- 2 Wählen Sie mit ↕/↔/↔/↔ die Option  [Setup] oder eine Option aus der Eingangsliste aus und drücken Sie ⊕.**  
Der ausgewählte Eingang oder das Setup-Menü erscheint auf dem Fernsehschirm.  
Wenn Sie zur vorherigen Anzeige wechseln möchten, drücken Sie BACK.

## Eingangsliste

Eingangsname	Erläuterung
[TV]	Der Ton vom Fernsehgerät wird ausgegeben. (Seite 29)
[HDMI1]	Der Ton vom an die Buchse HDMI IN 1 angeschlossenen Gerät wird ausgegeben. (Seite 29)
[HDMI2]	Der Ton vom an die Buchse HDMI IN 2 angeschlossenen Gerät wird ausgegeben. (Seite 29)
[HDMI3]	Der Ton vom an die Buchse HDMI IN 3 angeschlossenen Gerät wird ausgegeben. (Seite 29)
[Bluetooth Audio]	Der Ton vom über die BLUETOOTH-Funktion verbundenen Gerät wird ausgegeben. (Seite 37)
[Analog]	Der Ton vom an die Buchse ANALOG IN angeschlossenen Gerät wird ausgegeben. (Seite 29)
[USB]	Auf einem angeschlossenen USB-Gerät gespeicherte Musikdateien werden ausgegeben. (Seite 30)
[Home Network]	Auf einem über das Netzwerk angeschlossenen Gerät gespeicherte Musikdateien werden ausgegeben. (Seite 44)
[Music Service List]	Erläuterungen zu den Bedienfunktionen für Musikdienste werden angezeigt. (Seite 49)

### [Setup]





Siehe „Das Setup-Menü“ (Seite 62).

#### Tip





Sie können den Eingang auch auswählen, indem Sie mehrmals INPUT +/- drücken.

## Hinweis zur Beschreibung der Schritte





Die Erläuterungen in dieser Bedienungsanleitung sind Anweisungen für Schritte, die mithilfe der Fernbedienung im Startmenü ausgeführt werden, das auf dem Fernsehschirm angezeigt wird. Dazu müssen die Anlage und das Fernsehgerät über das HDMI-Kabel (nicht mitgeliefert) verbunden sein.

Die Schritte zum Auswählen von Optionen auf dem Fernsehschirm mit /// und  werden folgendermaßen vereinfacht formuliert.

#### **Beispiel: Wählen Sie [Setup] im Startmenü.**

„Wählen Sie“ bezieht sich darauf, durch Drücken von /// und anschließend  eine Option auszuwählen.

#### **Beispiel: Wählen Sie [Netzwerkeinstellungen] - [Internet-Einstellungen] - [Kabelsetup] im Startmenü.**

Wenn das Drücken von /// und anschließend  zum Auswählen einer Option wiederholt werden muss, werden die auszuwählenden Optionen mit „-“ verknüpft.



### Tipps

- Sie können jedoch auch die Tasten am Hauptgerät verwenden, sofern sie die gleiche oder eine ähnliche Bezeichnung tragen wie die Tasten auf der Fernbedienung.
- Die Zeichen in eckigen Klammern [ ] werden auf dem Fernsehschirm angezeigt. Die Zeichen in Anführungszeichen „ ” erscheinen im Display an der Vorderseite.

# Grundkonfiguration

Näheres finden Sie in der Einführungsanleitung (separates Dokument).

## Anschließen eines 4K-Fernsehgeräts und von 4K-Geräten

Alle HDMI-Buchsen an der Anlage unterstützen das 4K-Videoformat und HDCP2.2 (High-bandwidth Digital Content Protection System Revision 2.2).

Für die Wiedergabe von 4K-Videoinhalten schließen Sie ein 4K-Fernsehgerät und 4K-Geräte über eine HDCP2.2-kompatible HDMI-Buchse am jeweiligen Gerät an die Anlage an. Die Wiedergabe von 4K-Videoinhalten ist nur bei Anschluss über eine HDCP2.2-kompatible HDMI-Buchse möglich.

Wenn eine HDCP2.2-kompatible HDMI-Buchse am Fernsehgerät mit „eARC“ oder „ARC“ beschriftet ist

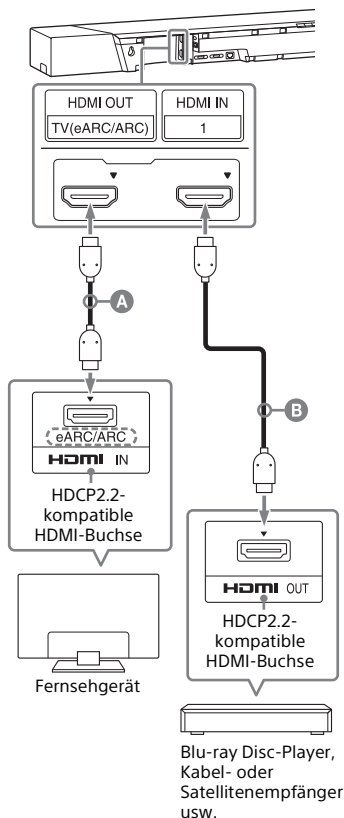

**A** HDMI-Kabel (nicht mitgeliefert)

**B** HDMI-Kabel (nicht mitgeliefert)

Verwenden Sie ein HDMI-Kabel, das das gewünschte 4K-Videoformat unterstützt. Einzelheiten hierzu finden Sie unter „Unterstützte HDMI-Videoformate“ (Seite 87).

## 1 Überprüfen Sie, welche HDMI IN-Buchse an Ihrem Fernsehgerät mit HDCP2.2 kompatibel ist.

Schlagen Sie dazu in der Bedienungsanleitung zum Fernsehgerät nach.

## 2 Verbinden Sie die HDCP2.2-kompatible HDMI IN-Buchse am Fernsehgerät und die Buchse HDMI OUT am Hauptgerät über ein HDMI-Kabel (nicht mitgeliefert).

Damit ist der Anschluss an das Fernsehgerät abgeschlossen.

## 3 Verbinden Sie die HDCP2.2-kompatible HDMI OUT-Buchse am 4K-Gerät und die Buchse HDMI IN am Hauptgerät über ein HDMI-Kabel (nicht mitgeliefert).

Schlagen Sie in der Bedienungsanleitung zum 4K-Gerät nach, ob die HDMI OUT-Buchse des 4K-Geräts mit HDCP2.2 kompatibel ist.

Damit ist der Anschluss an das 4K-Gerät abgeschlossen.

### Wenn eine HDCP2.2-kompatible HDMI-Buchse am Fernsehgerät nicht mit „eARC“ oder „ARC“ beschriftet ist

Wenn die HDCP2.2-kompatible HDMI IN-Buchse am Fernsehgerät nicht mit eARC oder ARC kompatibel ist, wird der Fernsehton nicht über die Anlage ausgegeben.

Verbinden Sie in diesem Fall die optische Ausgangsbuchse am Fernsehgerät über das optische Digitalkabel (mitgeliefert) mit der Buchse TV IN (OPT) am Hauptgerät.

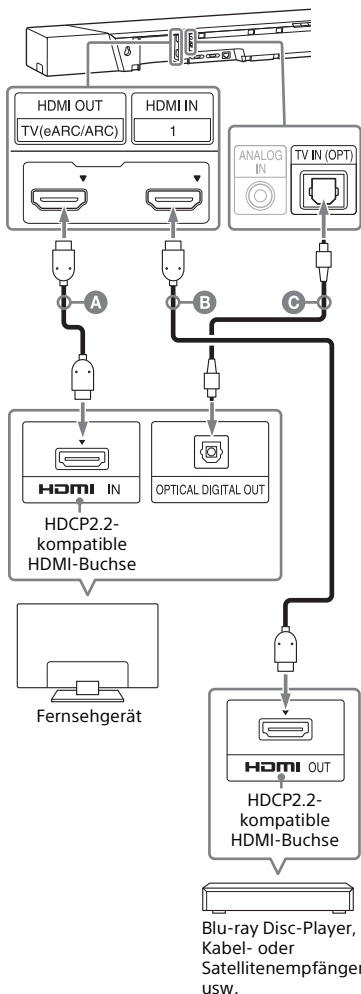

**A** HDMI-Kabel (nicht mitgeliefert)

**B** HDMI-Kabel (nicht mitgeliefert)

Verwenden Sie ein HDMI-Kabel, das das gewünschte 4K-Videoformat unterstützt. Einzelheiten hierzu finden Sie unter „Unterstützte HDMI-Videoformate“ (Seite 87).

**C** Optisches Digitalkabel (mitgeliefert)

## Einstellen des HDMI-Signalformats für die Wiedergabe von 4K-Videoinhalten

Wählen Sie für die Wiedergabe von 4K-Videoinhalten die für das angeschlossene 4K-Fernsehgerät und 4K-Gerät geeignete Einstellung.

### 1 Drücken Sie HOME.

Das Startmenü wird auf dem Fernsehschirm angezeigt.

### 2 Wählen Sie [Setup] im Startmenü.

Auf dem Fernsehschirm erscheint das Setup-Menü.

### 3 Wählen Sie [System-Einstellungen] - [HDMI-Einstellungen] - [HDMI-Signalformat].

### 4 Wählen Sie die gewünschte Einstellung aus.

- [Standardformat] (Standardeinstellung): Wählen Sie diese Einstellung, wenn das angeschlossene Fernsehgerät und die angeschlossenen Geräte Videoformate mit Standardbandbreite unterstützen.
- [Optimiertes Format]: Wählen Sie diese Einstellung, wenn das angeschlossene Fernsehgerät und die angeschlossenen Geräte Videoformate mit hoher Bandbreite wie 4K 60p 4:4:4 usw. unterstützen.

Näheres zum Zusammenhang zwischen der Einstellung von [HDMI-Signalformat], den unterstützten Videoformaten und den verwendeten HDMI-Kabeln finden Sie unter „Unterstützte HDMI-Videoformate“ (Seite 87).

### Hinweise

- Bei manchen Fernsehgeräten muss u. U. der HDMI-Ausgang am Fernsehgerät eingestellt werden. Schlagen Sie dazu in der Bedienungsanleitung zum Fernsehgerät nach.
- Wenn Sie [HDMI-Signalformat] auf [Optimiertes Format] gesetzt haben und kein Bild angezeigt wird, setzen Sie die Option auf [Standardformat].

## Anschließen eines mit eARC kompatiblen Fernsehgeräts

Die Anlage ist mit eARC (Enhanced Audio Return Channel) kompatibel. eARC ist eine neue Funktion, die durch HDMI 2.1 standardisiert wird und aktuelle Audioformate neben den Audioformaten unterstützt, die vom bestehenden ARC (Audio Return Channel) unterstützt werden. Sie können Objektaudioinhalte, wie Dolby Atmos - Dolby TrueHD und DTS:X, oder Mehrkanal-LPCM-Inhalte genießen, die nicht mit ARC übertragen werden können, indem Sie die Anlage und ein mit eARC kompatibles Fernsehgerät über ein HDMI-Kabel verbinden.

Erläuterungen zu den Anschlüssen finden Sie in der Einführungsanleitung (separates Dokument).

### Vorbereitung für die Verwendung der eARC-Funktion

- 1 Wenn die HDMI-Ausgangsbuchse der Anlage mit „ARC“ beschriftet ist, führen Sie eine Softwareaktualisierung durch (Seite 63).**

Die Anlage ist mit der eARC-Funktion kompatibel, wenn die HDMI-Ausgangsbuchse der Anlage mit „eARC/ARC“ beschriftet ist.

- 2 Drücken Sie HOME.**

Das Startmenü wird auf dem Fernschirmschirm angezeigt.

- 3 Wählen Sie  [Setup] im Startmenü.**

Auf dem Fernsehschirm erscheint das Setup-Menü.

- 4 Wählen Sie [System-Einstellungen] - [HDMI-Einstellungen] - [eARC] - [Ein].**

Die eARC-Funktion wird aktiviert und funktioniert, wenn ein mit eARC kompatibles Fernsehgerät angeschlossen ist.

Die ARC-Funktion funktioniert, während ein mit ARC kompatibles Fernsehgerät (nicht kompatibel mit eARC) angeschlossen ist.

#### Hinweise

- Wenn [eARC] in Schritt 4 nicht in der Einrichtungsanzeige angezeigt wird, führen Sie eine Softwareaktualisierung durch (Seite 63).
- Wenn [eARC] auf [Ein] gesetzt ist, überprüfen Sie die eARC-Einstellung des angeschlossenen Fernsehgeräts. Ausführliche Informationen finden Sie in der Bedienungsanleitung des Fernsehgeräts.

# Anschließen eines Fernsehgeräts oder tragbaren Audiogeräts über die Buchse ANALOG IN

## Hinweis

Wenn die Kopfhörerbuchse des Fernsehgeräts auch als Audioausgangsbuchse fungiert, prüfen Sie die Audioausgabeeinstellungen am Fernsehgerät. Einzelheiten dazu finden Sie in der Bedienungsanleitung zum Fernsehgerät.

Die folgenden Geräte schließen Sie an die Buchse ANALOG IN an der Anlage an.

- Fernsehgerät ohne HDMI-Buchse und optische, digitale Ausgangsbuchse
- Tragbares Audiogerät wie ein Smartphone oder einen WALKMAN®

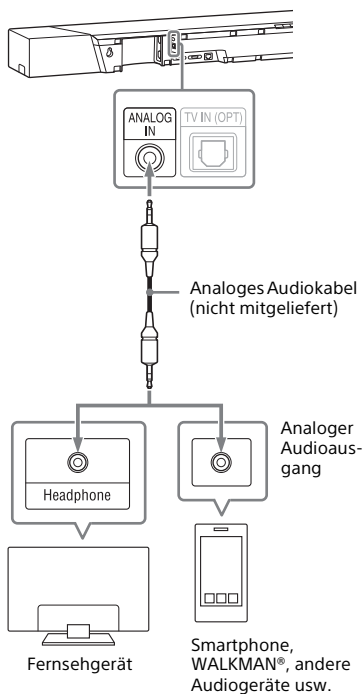

## Verbinden mit einem kabelgebundenen Netzwerk

Bereiten Sie das Netzwerk vor und schließen Sie die Anlage und den PC über ein LAN-Kabel an das Heimnetzwerk an.

### Anschließen des Geräts an einen PC oder Router über ein LAN-Kabel

Die folgende Abbildung zeigt ein Beispiel zum Anschließen von Anlage und PC an das Heimnetzwerk.

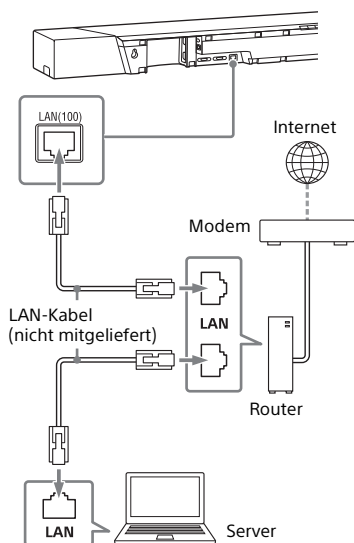

#### Hinweis

Der Server muss mit demselben Netzwerk verbunden werden wie die Anlage.

#### Tipp

Es empfiehlt sich, ein abgeschirmtes, ungekreuztes Schnittstellenkabel (nicht mitgeliefert) zu verwenden.

### Herstellen der Verbindung durch automatisches Abrufen von Netzwerkinformationen

- 1 Drücken Sie HOME.**  
 Das Startmenü wird auf dem Fernsehschirm angezeigt.
- 2 Wählen Sie  [Setup] im Startmenü.**  
 Auf dem Fernsehschirm erscheint das Setup-Menü.
- 3 Wählen Sie [Netzwerkeinstellungen] - [Internet-Einstellungen] - [Kabelsetup].**
- 4 Wählen Sie [Auto].**  
 Die Anlage nimmt die Netzwerkeinstellungen vor und der Status der Netzwerkeinstellungen erscheint.  
 Drücken Sie  $\blacktriangle/\blacktriangledown$ , um durch die Informationen zu blättern, und drücken Sie dann  $\blacktriangleright$ .
- 5 Wählen Sie [Speich. & Verb.].**  
 Die Anlage beginnt, eine Verbindung mit dem Netzwerk herzustellen. Einzelheiten hierzu finden Sie in den Meldungen, die auf dem Fernsehschirm angezeigt werden.

## Herstellen der Verbindung mithilfe einer festen IP-Adresse

- 1 Drücken Sie HOME.**  
Das Startmenü wird auf dem Fernsehschirm angezeigt.
- 2 Wählen Sie  [Setup] im Startmenü.**  
Auf dem Fernsehschirm erscheint das Setup-Menü.
- 3 Wählen Sie [Netzwerkeinstellungen] - [Internet-Einstellungen] - [Kabelsetup].**
- 4 Wählen Sie [Manuell].**
- 5 Nehmen Sie die Einstellungen gemäß den Anweisungen auf dem Bildschirm vor.**  
Die Anlage nimmt die Netzwerkeinstellungen vor und der Status der Netzwerkeinstellungen erscheint.  
Drücken Sie  $\updownarrow$ , um durch die Informationen zu blättern, und drücken Sie dann  $\rightarrow$ .
- 6 Wählen Sie [Speich. & Verbd.].**  
Die Anlage beginnt, eine Verbindung mit dem Netzwerk herzustellen. Einzelheiten hierzu finden Sie in den Meldungen, die auf dem Fernsehschirm angezeigt werden.

## Verbinden mit einem Drahtlosnetzwerk

Bereiten Sie das Netzwerk vor und schließen Sie die Anlage und den PC an den WLAN-Router an.

### Hinweis

Der Server muss mit demselben Netzwerk verbunden werden wie die Anlage.

## Herstellen der Verbindung mit der WPS-Taste

Wenn Ihr WLAN-Router (Zugriffspunkt) mit Wi-Fi Protected Setup (WPS) kompatibel ist, können Sie die Netzwerkeinstellungen einfach mit der WPS-Taste festlegen.

- 1 Drücken Sie HOME.**  
Das Startmenü wird auf dem Fernsehschirm angezeigt.
- 2 Wählen Sie  [Setup] im Startmenü.**  
Auf dem Fernsehschirm erscheint das Setup-Menü.
- 3 Wählen Sie [Netzwerkeinstellungen] - [Internet-Einstellungen] - [Drahtlos-Setup] - [Wi-Fi Protected Setup™(WPS)].**
- 4 Wählen Sie [Starten].**
- 5 Drücken Sie die WPS-Taste am Zugangspunkt.**  
Die Anlage beginnt, eine Verbindung mit dem Netzwerk herzustellen.



## Herstellen der Verbindung durch Auswählen des Netzwerknamens (SSID)

Wenn Ihr WLAN-Router (Zugriffspunkt) nicht mit Wi-Fi Protected Setup (WPS) kompatibel ist, überprüfen Sie vorab die folgenden Informationen.

– Netzwerkname (SSID)\*

– Sicherheitsschlüssel (Passwort)\*\*

\* SSID (Service Set Identifier) ist ein Name, der einen bestimmten Zugriffspunkt identifiziert.

\*\*Diese Informationen finden Sie auf einem Aufkleber auf Ihrem WLAN-Router/ Zugriffspunkt, in der Bedienungsanleitung oder in den von Ihrem Internetdienstanbieter bereitgestellten Unterlagen bzw. fragen Sie die Person, die das Drahtlosnetzwerk eingerichtet hat.

- 1 Drücken Sie HOME.**  
Das Startmenü wird auf dem Fernsehschirm angezeigt.
- 2 Wählen Sie  [Setup] im Startmenü.**  
Auf dem Fernsehschirm erscheint das Setup-Menü.
- 3 Wählen Sie [Netzwerkeinstellungen] - [Internet-Einstellungen] - [Drahtlos-Setup].**  
Die Liste mit Netzwerknamen erscheint auf dem Fernsehschirm.
- 4 Wählen Sie den gewünschten Netzwerknamen (SSID) aus.**

- 5 Geben Sie den Sicherheitsschlüssel (oder das Passwort) über die Softwaretastatur ein und wählen Sie anschließend [Enter].**

Die Anlage beginnt, eine Verbindung mit dem Netzwerk herzustellen.

## Herstellen der Verbindung mithilfe einer festen IP-Adresse

Wählen Sie in Schritt 4 unter „Herstellen der Verbindung durch Auswählen des Netzwerknamens (SSID)“ die Option [Neue Verbindung registrieren] - [Man. Registrierung] und befolgen Sie die Anweisungen auf dem Bildschirm.

## Herstellen der Verbindung mithilfe eines PIN-Codes

Wählen Sie in Schritt 4 unter „Herstellen der Verbindung durch Auswählen des Netzwerknamens (SSID)“ die Option [Neue Verbindung registrieren] und dann [(WPS) PIN-Methode].

## Herstellen der Verbindung mithilfe von Sony | Music Center

Mit Sony | Music Center können Sie die Anlage mit demselben Drahtlosnetzwerk verbinden wie das Mobilgerät. Wenn Sie weitere Informationen benötigen, befolgen Sie die Anweisungen in der App oder lesen Sie auf der folgenden Website nach.  
<http://www.sony.net/smcqa/>

## Montage des Hauptgeräts an der Wand

Sie können das Hauptgerät an der Wand montieren.

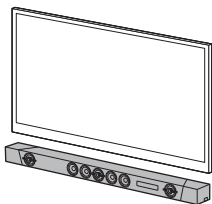

### Hinweise

- Verwenden Sie Schrauben (nicht mitgeliefert), die für das Wandmaterial und die Wandstärke geeignet sind. Da Wände aus Gipskarton nicht sehr stabil sind, drehen Sie die Schrauben in einen Holzträger. Hängen Sie die Lautsprecher horizontal an mit Dübeln in einer durchgehend ebenen Wandfläche fixierten Schrauben auf.
- Lassen Sie die Montagearbeiten unbedingt von einem Sony-Händler oder lizenzierten Fachleuten ausführen und beachten Sie bei der Montage die nötigen Sicherheitsvorkehrungen.
- Sony haftet nicht für Unfälle oder Schäden, die durch unsachgemäße Montage, unzureichende Wandstärke, schlechte Schraubenverankerung oder Naturkatastrophen usw. verursacht wurden.

## Die Montageposition des Hauptgeräts

Das Hauptgerät strahlt Raumklang in Richtung Decke ab. Damit das Fernsehgerät den vom Hauptgerät abgestrahlten Klang nicht beeinträchtigt, legen Sie die Montageposition des Hauptgeräts anhand der folgenden Näherungswerte fest.

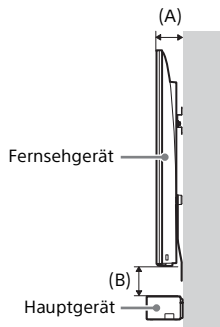

Tiefe des montierten Fernsehgeräts (A)	Abstand des Hauptgeräts vom Fernsehgerät (B)
Weniger als 66 mm	50 mm oder mehr
66 mm bis weniger als 100 mm	100 mm oder mehr
100 mm oder mehr	200 mm oder mehr

## Montage des Hauptgeräts an der Wand

- 1 Beschaffen Sie Schrauben (nicht mitgeliefert), die sich für die Wandmontagebohrungen an der Rückseite des Hauptgeräts eignen.**

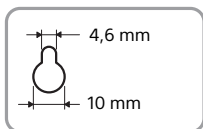
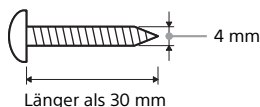

Bohrung an der Rückseite des Hauptgeräts

- 2 Kleben Sie die WANDMONTAGESCHABLONE (mitgeliefert) an die Wand.**

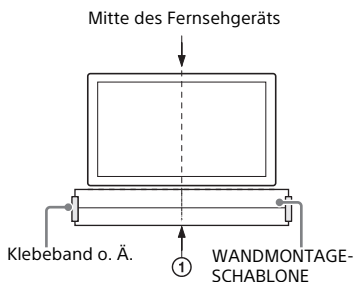

- 1 Richten Sie die auf der WANDMONTAGESCHABLONE eingezeichnete LINIE FÜR MITTE DES FERNSEHGERÄTS (1) an der Mitte des Fernsehgeräts aus.**

- 2 Bestimmen Sie die Höhe der WANDMONTAGESCHABLONE anhand der Erläuterungen unter „Die Montageposition des Hauptgeräts“ (Seite 26) und befestigen Sie die WANDMONTAGESCHABLONE dann mit handelsüblichem Klebeband o. Ä. an der Wand.**

- 3 Zeichnen Sie die unten gezeigten Schraubenpositionen auf der SCHRAUBENLINIE (2) der WANDMONTAGESCHABLONE ein.**  
Messen Sie die unten angegebenen Abstände mit einem Zentimetermaß und zeichnen Sie sie mit einem Stift o. Ä. ein.

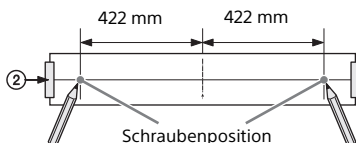

- 4 Drehen Sie die Schrauben in die markierten Stellen.**

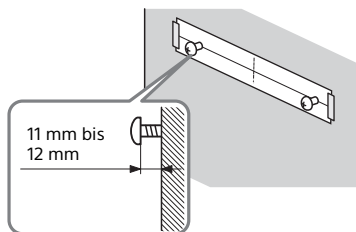

- 5 Nehmen Sie die WANDMONTAGESCHABLONE ab.**

## 6 Hängen Sie das Hauptgerät an die Schrauben.

Richten Sie die Bohrungen an der Rückseite des Hauptgeräts an den Schrauben aus und hängen Sie das Hauptgerät dann an die beiden Schrauben.

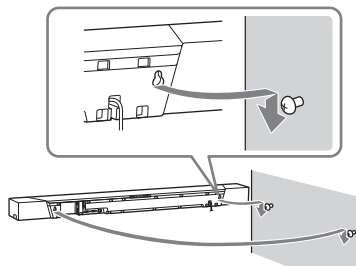

### Hinweis

Breiten Sie die WANDMONTAGESCHABLONE vollständig glatt an der Wand aus.

## Anbringen des Gitterrahmens

Sie können die Lautsprecher schützen, indem Sie den mitgelieferten Gitterrahmen anbringen.

Es empfiehlt sich, zur Wiedergabe von hochauflösendem Audio keinen Gitterrahmen am Hauptgerät anzubringen.

### Bringen Sie den Gitterrahmen parallel zur Vorderseite an.

Setzen Sie die Vorsprünge am Gitterrahmen in die Aussparungen am Hauptgerät ein.

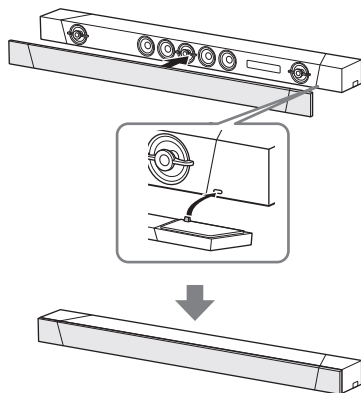

### Tipp

Der Gitterrahmen wird durch einen Magneten befestigt und an seiner Position gehalten.

# Wiedergabe des Tons vom Fernsehgerät

- 1 Drücken Sie HOME.**  
Das Startmenü wird auf dem Fernsehschirm angezeigt.
- 2 Wählen Sie [TV] im Startmenü.**
- 3 Wählen Sie mit der Fernbedienung des Fernsehgeräts das Programm aus.**  
Das ausgewählte Fernsehprogramm erscheint auf dem Fernsehschirm und der Fernsehton wird über die Anlage wiedergegeben.
- 4 Stellen Sie die Lautstärke ein.**
  - Stellen Sie die Lautstärke mit  $\triangleleft$  +/- auf der Fernbedienung ein.
  - Stellen Sie die Lautstärke des Subwoofers mit SW  $\triangleleft$  +/- auf der Fernbedienung ein (Seite 34).

### Hinweis

Stellen Sie am Fernsehgerät (BRAVIA) die Anlage als Lautsprecher ein. Informationen zum Einstellen des Fernsehgeräts finden Sie in der Bedienungsanleitung zum Fernsehgerät.

### Tipp

Sie können [TV] mit INPUT +/- auf der Fernbedienung auswählen.

# Wiedergabe des Tons vom angeschlossenen AV-Gerät

- 1 Drücken Sie HOME.**  
Das Startmenü wird auf dem Fernsehschirm angezeigt.
- 2 Wählen Sie im Startmenü den Eingang aus, an den das betreffende Gerät angeschlossen ist.**  
Das Bild des ausgewählten Geräts erscheint auf dem Fernsehschirm und der Ton wird über die Anlage wiedergegeben.  
Wenn Sie [Analog] auswählen, wird der Bildschirm [Analog] auf dem Fernsehschirm angezeigt.
- 3 Stellen Sie die Lautstärke ein.**
  - Stellen Sie die Lautstärke mit  $\triangleleft$  +/- auf der Fernbedienung ein.
  - Stellen Sie die Lautstärke des Subwoofers mit SW  $\triangleleft$  +/- auf der Fernbedienung ein (Seite 34).

### Tipp

Sie können den Eingang mit INPUT +/- auf der Fernbedienung auswählen.

## Ändern des im Startmenü angezeigten Eingangsnamens

Sie können die im Startmenü angezeigten Eingangsnamen [HDMI1], [HDMI2] und [HDMI3] ändern.

- 1 Drücken Sie HOME.**  
Das Startmenü wird auf dem Fernsehschirm angezeigt.

- 2** Stellen Sie den Cursor im Startmenü auf [HDMI1], [HDMI2] oder [HDMI3] und drücken Sie dann **OPTIONS**.

Das Optionsmenü wird auf dem Fernsehschirm angezeigt.

- 3** Wählen Sie [Einstellung Eingang].

- 4** Wählen Sie den Eingangsnamen aus.

Sie können den Eingangsnamen aus den folgenden Namen auswählen.

- [BD Player]
- [DVD Player]
- [Cable Box]
- [Satellite]
- [GAME]
- [PC]

- 5** Schließen Sie die Auswahl durch Drücken von **+** ab.

#### Tip

Wenn Sie den Eingangsnamen ändern, wird das angezeigte Symbol automatisch ebenfalls geändert.

## Wiedergabe von Musik auf einem USB-Gerät

Sie können auf einem angeschlossenen USB-Gerät gespeicherte Musikdateien wiedergeben lassen.

Welche Dateitypen wiedergegeben werden können, ist unter „Abspielbare Audiodateitypen“ (Seite 85) erläutert.

- 1** Schließen Sie das USB-Gerät an den Anschluss  (USB) an.

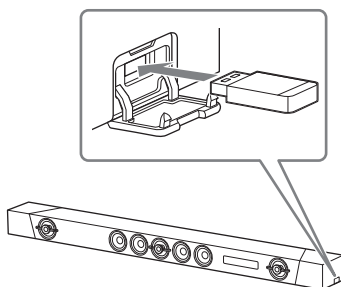

- 2** Drücken Sie **HOME**.



Das Startmenü wird auf dem Fernsehschirm angezeigt.

- 3** Wählen Sie [USB (angeschlossen)] im Startmenü.

- 4** Wählen Sie den Ordner mit gespeicherten Titeln - Titel.

Der ausgewählte Titel wird wiedergegeben und der Ton wird über die Anlage ausgegeben.

- 5** Stellen Sie die Lautstärke ein.

- Stellen Sie die Lautstärke mit  +/- auf der Fernbedienung ein.
- Stellen Sie die Lautstärke des Subwoofers mit SW  +/- auf der Fernbedienung ein (Seite 34).

**Hinweis**

Trennen Sie während des Betriebs nicht das USB-Gerät von der Anlage. Um beschädigte Daten oder Schäden am USB-Gerät zu vermeiden, schalten Sie die Anlage vor dem Anschließen oder Trennen des USB-Geräts aus.

**Tipp**

Sie können verschiedene Funktionen über das Optionsmenü ausführen (Seite 70).

## Auswählen des Klangeffekts

# Einstellen von auf die Tonquellen zugeschnittenen Klangeffekten (SOUND FIELD)

Sie können problemlos vordefinierte Klangeffekte auswählen, die optimal auf verschiedene Arten von Tonquellen zugeschnitten sind.

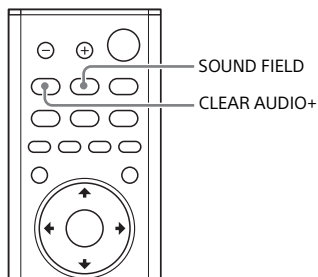

- 1 Drücken Sie SOUND FIELD.**  
Das Klangfeldmenü wird auf dem Fernsehschirm angezeigt.
- 2 Drücken Sie die Taste wiederholt, um das gewünschte Klangfeld auszuwählen.**

Sound Field	Erläuterung
[ClearAudio+]	Für die Tonquelle wird automatisch eine passende Klangeinstellung ausgewählt.

Sound Field	Erläuterung
[3D Surround]	Genießen Sie Filme, Musik und vieles mehr mit einem Klang, der den Raum ausfüllt und Sie aus allen Richtungen umgibt.
[Movie]	Sie haben den Eindruck, sich voll und ganz inmitten eines Klangfelds zu befinden. Dieser Modus eignet sich zur Filmwiedergabe.
[Music]	Die Lebendigkeit und Ausdrucksstärke des Klangs kommen in allen Einzelheiten zur Geltung. Mit diesem Modus erreichen Sie eine emotional mitreißende Musikwiedergabe.
[Game Studio]	Das Spielgeschehen wirkt realistischer, weil Bewegung und Entfernung von Gegenständen im Ton zum Ausdruck kommen. Zudem sind Dialog gut zu verstehen.
[Sports]	Der Klangeindruck vermittelt die Atmosphäre von Sportveranstaltungen in einem Stadion. Der Ton von Kommentatoren wird mit lebhafter Wirkung reproduziert.
[Standard]	Der Ton des Fernsehprogramms ist deutlich zu verstehen. Dieser Modus eignet sich besonders zur Wiedergabe von Nachrichten, da Stimmen klar zu hören sind.



**Hinweise**

- Wenn die Funktion Wireless Multi Room oder Chromecast built-in verwendet wird oder [Bluetooth-Modus] auf [Sender] (Seite 65) gesetzt ist, steht die Klangfeldfunktion nicht zur Verfügung.
- Für den Fernseheingang wird das Klangfeldmenü nicht auf dem Fernsehschirm angezeigt.
- Wenn Sie [Klangeffekt] auf [Aus] setzen, wird die Klangfeldfunktion deaktiviert.
- Der virtuelle Raumklang wird verarbeitet, wenn ein anderes Klangfeld als [Music] ausgewählt wird. Dies funktioniert jedoch möglicherweise nicht, wenn die Tonquelle keine Mehrkanalquelle ist.

**Tipps**

- Sie können [ClearAudio+] mit CLEAR AUDIO+ auf der Fernbedienung auswählen.
- Sie können das Klangfeld im Optionsmenü auswählen (Seite 70).

## Wiedergabe von klarem Ton bei niedriger Lautstärke nachts (NIGHT)

Der Ton wird mit geringer Lautstärke ausgegeben, wobei Verständlichkeit und Klarheit der Dialoge weitestgehend erhalten bleiben.

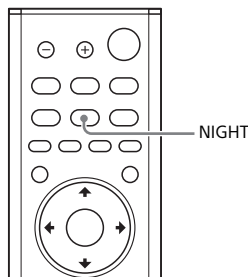

### 1 Drücken Sie NIGHT.

Der Nachtmodus erscheint auf dem Fernsehschirm.

### 2 Drücken Sie die Taste wiederholt, um den Nachtmodus auszuwählen.

Modus	Erläuterung
[Ein]	Zum Aktivieren der Nachtmodusfunktion.
[Aus]	Zum Deaktivieren der Nachtmodusfunktion.

**Hinweis**

Wenn Sie die Anlage ausschalten, wird diese Einstellung automatisch auf [Aus] gesetzt.

**Tipp**

Sie können [Night] im Optionsmenü auswählen (Seite 70).

## Klarere Dialogwiedergabe (VOICE)

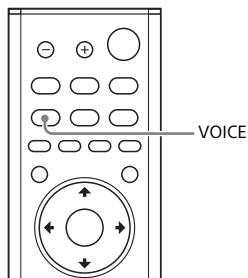

- 1 Drücken Sie VOICE.**  
Der Sprachmodus erscheint auf dem Fernsehschirm.
- 2 Drücken Sie die Taste wiederholt, um den Sprachmodus auszuwählen.**

Modus	Erläuterung
[Up Off]	Standard
[Up 1]	Dialoge sind durch eine Verstärkung des Frequenzbereichs für Dialoge gut zu verstehen.
[Up 2]	Der Frequenzbereich für Dialoge wird verstärkt, so dass Ältere Dialoge besser hören können.

### Tipp

Sie können [Voice] im Optionsmenü auswählen (Seite 70).

## Einstellen der Lautstärke des Subwoofers

Der Subwoofer ist auf die Wiedergabe von Bässen und niederfrequenten Tönen ausgelegt.

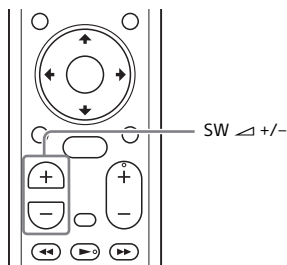

- Stellen Sie mit SW (Lautstärke des Subwoofers)  $\triangleleft$  +/- die Lautstärke des Subwoofers ein.**

### Hinweis

Wenn die eingespeiste Tonquelle nicht viele Bässe enthält, wie z. B. Fernsehsendungen, ist der Bass vom Subwoofer unter Umständen schwer zu hören.

## Korrigieren einer Verzögerung zwischen Bild und Ton

Wenn der Ton nicht mit dem Bild auf dem Fernsehschirm synchron ist, können Sie die Verzögerung zwischen Bild und Ton korrigieren. Das Einstellverfahren hängt vom Eingang ab.

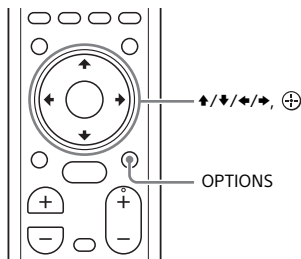

## Bei der Wiedergabe von einem anderen Gerät

- 1 Drücken Sie OPTIONS.**  
Das Optionsmenü wird auf dem Fernsehschirm angezeigt.
- 2 Wählen Sie [A/V SYNC].**
- 3 Korrigieren Sie die Verzögerung mit  $\leftarrow/\rightarrow$  und drücken Sie  $\oplus$ .**  
Sie können die Verzögerung in Schritten von 25 ms auf 0 ms bis 300 ms einstellen.

### Tipps

Wenn Ihr Fernsehgerät über eine Funktion verfügt, die die Verzögerung zwischen Bild und Ton anpasst, verwenden Sie diese für die Anpassung. Ausführliche Informationen finden Sie in der Bedienungsanleitung des Fernsehgeräts.

## Beim Fernsehen

- 1 Drücken Sie OPTIONS.**  
„SYNC“ erscheint im Display an der Vorderseite.
- 2 Drücken Sie  $\rightarrow$  oder  $\oplus$ .**  
Der Korrekturwert erscheint im Display an der Vorderseite.
- 3 Korrigieren Sie die Verzögerung mit  $\leftarrow/\rightarrow$  und drücken Sie  $\oplus$ .**  
Sie können die Verzögerung in Schritten von 25 ms auf 0 ms bis 300 ms einstellen.
- 4 Drücken Sie OPTIONS.**  
Das Optionsmenü im Display an der Vorderseite wird ausgeblendet.

## Anpassen der Dialoglautstärke bei der Wiedergabe von DTS:X-Inhalten

Durch die Anpassung der Dialoglautstärke können Sie den Dialog gut verstehen, da er sich von den Umgebungsgläuschen abhebt. Diese Funktion funktioniert bei der Wiedergabe von Inhalten, die mit der DTS:X-Dialogsteuerungsfunktion kompatibel sind. Das Einstellverfahren hängt vom Eingang ab.

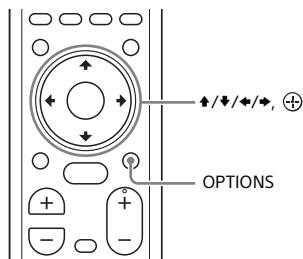

### Bei der Wiedergabe auf dem Fernsehgerät

- 1 Drücken Sie OPTIONS und  $\uparrow/\downarrow$ , um „DIALOG“ im Display an der Vorderseite anzuzeigen, und drücken Sie dann  $\oplus$ .**
- 2 Passen Sie die Dialoglautstärke mit  $\uparrow/\downarrow$  an und drücken Sie dann  $\oplus$ .**  
Sie können die Lautstärke in 1,0-dB-Schritten zwischen 0,0 dB und 6,0 dB anpassen.

- 3 Drücken Sie OPTIONS.**  
Das Optionsmenü im Display an der Vorderseite wird ausgeblendet.

### Bei der Wiedergabe auf dem AV-Gerät

- 1 Drücken Sie OPTIONS.**  
Das Optionsmenü wird auf dem Fernsehschirm angezeigt.
- 2 Wählen Sie [DTS Dialog Control].**
- 3 Passen Sie die Dialoglautstärke mit  $\uparrow/\downarrow$  an und drücken Sie dann  $\oplus$ .**  
Sie können die Lautstärke in 1,0-dB-Schritten zwischen 0,0 dB und 6,0 dB anpassen.

## Wiedergabe von Musik/Ton mit der BLUETOOTH®-Funktion

# Musikwiedergabe von einem Mobilgerät

Sie können auf einem Mobilgerät wie einem Smartphone oder Tablet gespeicherte Musik über eine drahtlose Verbindung wiedergeben, wenn Sie mit der BLUETOOTH-Funktion eine Verbindung zwischen der Anlage und dem Mobilgerät herstellen. Wenn Sie über die BLUETOOTH-Funktion eine Verbindung zum Mobilgerät herstellen, müssen Sie das Fernsehgerät nicht einschalten und können die Anlage einfach mit der mitgelieferten Fernbedienung steuern.

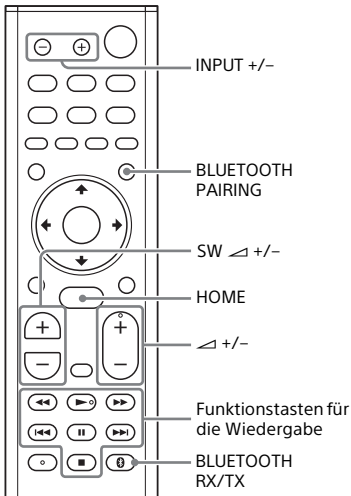

## Musikwiedergabe durch Pairing mit einem Mobilgerät

- 1 Drücken Sie BLUETOOTH PAIRING.**  
Die Anlage wechselt in den Pairing-Modus, „BT“ erscheint im Display an der Vorderseite und die BLUETOOTH-Anzeige blinkt schnell.

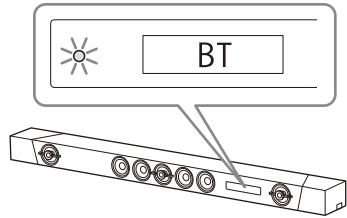

- 2 Schalten Sie die BLUETOOTH-Funktion ein, suchen Sie am Mobilgerät nach „HT-ST5000“ und wählen Sie diesen Eintrag dann aus.**  
Wenn Sie nach einem Passwort gefragt werden, geben Sie „0000“ ein.
- 3 Vergewissern Sie sich, dass die BLUETOOTH-Anzeige am Hauptgerät blau leuchtet.**  
Zwischen der Anlage und dem Mobilgerät wurde eine Verbindung hergestellt.
- 4 Starten Sie die Audiowiedergabe mit der Musik-App auf dem verbundenen Mobilgerät.**  
Der Ton wird über das Hauptgerät ausgegeben.

## 5 Stellen Sie die Lautstärke ein.

- Stellen Sie die Lautstärke mit  $\triangleleft$  +/- auf der Fernbedienung ein.
- Stellen Sie die Lautstärke des Subwoofers mit SW  $\triangleleft$  +/- auf der Fernbedienung ein (Seite 34).
- Sie können die Inhalte mit den Funktionstasten für die Wiedergabe auf der Fernbedienung wiedergeben oder in die Pause schalten.

## So erkennen Sie den Verbindungsstatus der BLUETOOTH-Funktion

Status	BLUETOOTH-Anzeige
Im Bereitschaftsstatus für das Pairing	Blinkt schnell blau
Es wird versucht, eine Verbindung herzustellen	Blinkt blau
Verbindung wurde hergestellt	Leuchtet blau
Keine Verbindung	Aus

### Tipps

- Sobald die BLUETOOTH-Verbindung hergestellt wurde, wird je nach dem verbundenen Gerät eine Empfehlung zu einer App angezeigt, die Sie installieren sollten.  
Anhand der angezeigten Anweisungen können Sie die App Sony | Music Center installieren, mit der Sie diese Anlage bedienen können.  
Näheres zu Sony | Music Center finden Sie unter „Wiedergabe von Musik auf dem Mobilgerät mithilfe von Sony | Music Center“ (Seite 45).
- Führen Sie das Pairing für das zweite und weitere Mobilgeräte aus.

## Musikwiedergabe von einem Mobilgerät, mit dem ein Pairing erfolgte

- 1 Schalten Sie die BLUETOOTH-Funktion am Mobilgerät ein.
- 2 Drücken Sie INPUT +/- so oft, bis „BT“ im Display an der Vorderseite erscheint.

Die Anlage stellt automatisch wieder eine Verbindung zu dem Mobilgerät her, mit dem sie zuletzt verbunden war.

- 3 Vergewissern Sie sich, dass die BLUETOOTH-Anzeige blau leuchtet.

Zwischen der Anlage und dem Mobilgerät wurde eine Verbindung hergestellt.

- 4 Starten Sie die Audiowiedergabe mit der Musik-App auf dem verbundenen Mobilgerät.

Der Ton wird über das Hauptgerät ausgegeben.

- 5 Stellen Sie die Lautstärke ein.

- Stellen Sie die Lautstärke mit  $\triangleleft$  +/- auf der Fernbedienung ein.
- Stellen Sie die Lautstärke des Subwoofers mit SW  $\triangleleft$  +/- auf der Fernbedienung ein (Seite 34).
- Sie können die Inhalte mit den Funktionstasten für die Wiedergabe auf der Fernbedienung wiedergeben oder in die Pause schalten.

## So trennen Sie die Verbindung zum Mobilgerät

Führen Sie einen der folgenden Schritte aus.

- Deaktivieren Sie die BLUETOOTH-Funktion am Mobilgerät.
- Drücken Sie BLUETOOTH PAIRING auf der Fernbedienung.
- Schalten Sie die Anlage oder das Mobilgerät aus.

### Hinweis

Wenn Sie in Schritt 2 unter „Musikwiedergabe von einem Mobilgerät, mit dem ein Pairing erfolgte“ INPUT +/- drücken und „BT“ nicht im Display an der Vorderseite erscheint, drücken Sie einmal BLUETOOTH RX/TX auf der Fernbedienung.

### Tip

Wenn keine Verbindung hergestellt wird, wählen Sie „HT-ST5000“ am Mobilgerät aus.

## Herstellen einer Verbindung mit einem Mobilgerät mithilfe der One-Touch-Funktion (NFC)

Wenn Sie ein NFC-kompatibles Mobilgerät wie ein Smartphone oder Tablet an die N-Markierung am Hauptgerät halten, schaltet sich automatisch die Anlage ein, das Pairing wird ausgeführt und eine BLUETOOTH-Verbindung wird hergestellt.

### Kompatible Geräte

Smartphones, Tablets und Musikplayer mit integrierter NFC-Funktion (Betriebssystem: Android™ 2.3.3 oder höher, mit Ausnahme von Android 3.x)

- 1 Schalten Sie die NFC-Funktion am Mobilgerät ein.**

- 2 Halten Sie das Mobilgerät an die N-Markierung des Hauptgeräts.**

Halten Sie die Geräte aneinander, bis das Mobilgerät vibriert und eine Meldung am Mobilgerät angezeigt wird.

Befolgen Sie die Anweisungen auf dem Bildschirm, um das Pairing zwischen dem Hauptgerät und dem Mobilgerät abzuschließen.

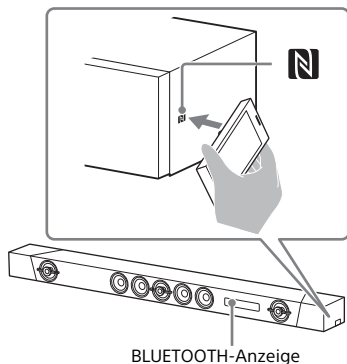

- 3 Vergewissern Sie sich, dass die BLUETOOTH-Anzeige blau leuchtet.**

Zwischen der Anlage und dem Mobilgerät wurde eine Verbindung hergestellt.

- 4 Starten Sie die Audiowiedergabe mit der Musik-App auf dem verbundenen Mobilgerät.**

Der Ton wird über die Anlage ausgegeben.

## 5 Stellen Sie die Lautstärke ein.

- Stellen Sie die Lautstärke mit  $\triangleleft$  +/- auf der Fernbedienung ein.
  - Stellen Sie die Lautstärke des Subwoofers mit SW  $\triangleleft$  +/- auf der Fernbedienung ein (Seite 34).
  - Sie können die Inhalte mit den Funktionstasten für die Wiedergabe auf der Fernbedienung wiedergeben oder in die Pause schalten.
- Wenn das Mobilgerät als Reaktion auf Magnetkraft in den Bereitschaftsmodus wechselt, lässt sich über NFC möglicherweise keine Verbindung herstellen. Wenn die One-Touch-Funktion nicht funktioniert, stellen Sie die Verbindung mit der BLUETOOTH-Funktion her (Seite 37).

## So stoppen Sie die Wiedergabe mit der One-Touch-Funktion

Halten Sie das Mobilgerät erneut an die N-Markierung des Hauptgeräts.

### Hinweise

- Je nach dem Mobilgerät müssen Sie darauf vorab unter Umständen folgende Schritte ausführen.
  - Einschalten der NFC-Funktion.
  - Installieren der App „NFC Easy Connect“ von Google Play und Starten der App. (Die App ist möglicherweise nicht in allen Ländern/Regionen verfügbar.) Einzelheiten hierzu finden Sie in der Bedienungsanleitung zu Ihrem Gerät.
- Diese Funktion steht bei BLUETOOTH-kompatiblen Kopfhörern nicht zur Verfügung. Informationen zur Tonwiedergabe mit BLUETOOTH-kompatiblen Kopfhörern finden Sie unter „Wiedergabe des Tons vom angeschlossenen Fernsehgerät oder von einem anderen Gerät über Kopfhörer“ (Seite 41).
- [Bluetooth-Modus] wechselt automatisch zu [Empfänger], wenn die BLUETOOTH-Verbindung mit der One-Touch-Funktion hergestellt wird. Auch wenn die One-Touch-Funktion beendet wird, bleibt [Bluetooth-Modus] auf [Empfänger] eingestellt. Einzelheiten zu [Bluetooth-Modus] finden Sie unter [Bluetooth-Einstellungen] (Seite 65).



## Wiedergabe des Tons vom angeschlossenen Fernsehgerät oder von einem anderen Gerät über Kopfhörer

Sie können Ton vom angeschlossenen Fernsehgerät oder von einem anderen Gerät über BLUETOOTH-kompatible Kopfhörer wiedergeben, wenn Sie über die BLUETOOTH-Funktion eine Verbindung herstellen.

### Wiedergabe von Ton durch Pairing mit Kopfhörern

- Schalten Sie die BLUETOOTH-kompatiblen Kopfhörer in den Pairing-Modus.**  
Informationen zur Pairing-Methode finden Sie in der Bedienungsanleitung zu den Kopfhörern.
- Drücken Sie HOME.**  
Das Startmenü wird auf dem Fernsehschirm angezeigt.
- Wählen Sie  [Setup] im Startmenü.**  
Auf dem Fernsehschirm erscheint das Setup-Menü.
- Wählen Sie [Bluetooth-Einstellungen] - [Bluetooth-Modus] - [Sender].**  
Die Anlage wechselt in den BLUETOOTH-Übertragungsmodus.

- Wählen Sie den Namen der Kopfhörer aus der [Geräteliste] unter [Bluetooth-Einstellungen] aus.**

Wenn die BLUETOOTH-Verbindung hergestellt wurde, erscheint [Bluetooth-Gerät ist verbunden.]. (Der Name des verbundenen Geräts wird ebenfalls angezeigt.)  
Wenn Sie den Namen der Kopfhörer in der [Geräteliste] nicht finden können, wählen Sie [Scan].

- Rufen Sie wieder das Startmenü auf und wählen Sie den gewünschten Eingang aus.**

Das Bild des ausgewählten Eingangs erscheint auf dem Fernsehschirm, „BT TX“ erscheint im Display an der Vorderseite und der Ton wird über Kopfhörer ausgegeben.  
Über die Anlage wird kein Ton ausgegeben.  
Informationen zum Auswählen des Eingangs finden Sie unter „Das Startmenü“ (Seite 15).

- Stellen Sie die Lautstärke ein.**  
Stellen Sie zunächst den Lautstärkepegel der Kopfhörer ein. Der Lautstärkepegel der Kopfhörer lässt sich mit +/- am Hauptgerät und  +/- auf der Fernbedienung steuern.

### So entfernen Sie ein registriertes Gerät aus der Geräteliste

- Gehen Sie wie in Schritt 1 bis 5 unter „Wiedergabe von Ton durch Pairing mit Kopfhörern“ erläutert vor.
- Wählen Sie den Namen der Kopfhörer aus und drücken Sie dann OPTIONS.
- Wählen Sie [Entfernen].

- 4 Befolgen Sie zum Löschen der gewünschten Kopfhörer aus der Geräteliste die Anweisungen auf dem Bildschirm.

## Wiedergabe von Ton mit Kopfhörern, mit denen ein Pairing erfolgte

- 1 Drücken Sie HOME.**  
Das Startmenü wird auf dem Fernsehschirm angezeigt.
- 2 Wählen Sie den gewünschten Eingang aus.**  
Informationen zum Auswählen des Eingangs finden Sie unter „Das Startmenü“ (Seite 15).
- 3 Schalten Sie die BLUETOOTH-Funktion an den Kopfhörern ein.**
- 4 Drücken Sie BLUETOOTH RX/TX auf der Fernbedienung.**  
[Bluetooth-Modus] wird auf [Sender] gesetzt und „BT TX“ erscheint im Display an der Vorderseite.  
Die Anlage stellt automatisch wieder eine Verbindung zu den Kopfhörern her, mit denen zuletzt eine Verbindung bestand, und dann wird der Ton über die Kopfhörer ausgegeben.  
Über die Anlage wird kein Ton ausgegeben.
- 5 Stellen Sie die Lautstärke ein.**  
Stellen Sie den Lautstärkepegel der Kopfhörer ein. Sie können den Lautstärkepegel der Kopfhörer auch mit  $\triangle$  +/- auf der Fernbedienung einstellen.

## So trennen Sie die Verbindung zu Kopfhörern

- Führen Sie einen der folgenden Schritte aus.
- Deaktivieren Sie die BLUETOOTH-Funktion an den Kopfhörern.
  - Drücken Sie BLUETOOTH RX/TX.
  - Schalten Sie die Anlage oder die Kopfhörer aus.
  - Wählen Sie den Gerätenamen der verbundenen Kopfhörer aus  [Setup] - [Bluetooth-Einstellungen] - [Geräteliste] aus. [Verbunden] beim Gerätenamen wird ausgeblendet.

## Hinweis zur Verbindung mit Kopfhörern

- Je nach den BLUETOOTH-kompatiblen Kopfhörern lässt sich der Lautstärkepegel unter Umständen nicht einstellen.
- [Bluetooth Audio] wird deaktiviert, wenn [Bluetooth-Modus] auf [Aus] oder [Sender] gesetzt wird.
- Wenn [Bluetooth Audio] als Eingang ausgewählt ist, können Sie [Bluetooth-Modus] nicht auf [Sender] setzen. Sie können auch nicht mit BLUETOOTH RX/TX auf der Fernbedienung umschalten.
- Sie können bis zu 9 BLUETOOTH-Geräte registrieren. Wenn Sie ein 10. BLUETOOTH-Gerät registrieren, wird das BLUETOOTH-Gerät, bei dem die letzte Verbindung am längsten zurückliegt, durch das neue Gerät überschrieben.
- In der [Geräteliste] können an der Anlage bis zu 15 erkannte BLUETOOTH-Geräte angezeigt werden.
- Während der Tonübertragung an BLUETOOTH-kompatible Kopfhörer können Sie den Klangeffekt nicht wechseln und keine Einstellungen im Optionsmenü ändern.

- Bestimmte Inhalte können aufgrund der Urheberrechtskodierung möglicherweise nicht ausgegeben werden.
- Aufgrund der Merkmale der BLUETOOTH-Funktechnologie kann die Audio-/Musikwiedergabe am BLUETOOTH-Gerät gegenüber der Wiedergabe am Hauptgerät verzögert sein.
- Sie können den Empfang von AAC- oder LDAC-Audiosignalen vom BLUETOOTH-Gerät aktivieren und deaktivieren (Seite 65).

## Wiedergabe von Musik/Ton mit der Netzwerkfunktion

# Wiedergeben von Musik auf Ihrem PC über ein Heimnetzwerk

Sie können auf Ihrem PC gespeicherte Musikdateien über ein Heimnetzwerk wiedergeben.

Sie können Musikdateien über das Menü am Fernsehschirm oder über Sony | Music Center auf einem Mobilgerät wie einem Smartphone oder Tablet wiedergeben lassen.

## Vorbereiten von Home Network

- 1 Verbinden Sie die Anlage mit einem Netzwerk.**  
Siehe „Verbinden mit einem kabelgebundenen Netzwerk“ (Seite 23) und „Verbinden mit einem Drahtlosnetzwerk“ (Seite 24).
- 2 Verbinden Sie den PC mit einem Netzwerk.**  
Einzelheiten dazu finden Sie in der Bedienungsanleitung zum PC.
- 3 Stellen Sie den PC ein.**  
Wenn Sie den PC im Heimnetzwerk verwenden wollen, müssen Sie ihn als Server einstellen. Einzelheiten dazu finden Sie in der Bedienungsanleitung zum PC.

### Tipp

Zum Überprüfen des Netzwerkverbindungsstatus siehe  [Setup] - [Netzwerkeinstellungen] - [Netzwerkverbindungsstatus].

## Wiedergabe von Musik auf einem PC

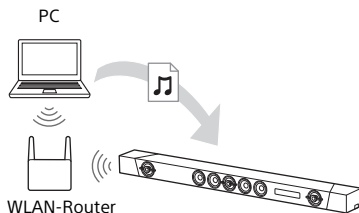

- 1 Drücken Sie HOME.**  
Das Startmenü wird auf dem Fernsehschirm angezeigt.
- 2 Wählen Sie [Home Network] im Startmenü.**  
Der Gerätenamen im Heimnetzwerk erscheint auf dem Fernsehschirm.
- 3 Wählen Sie das gewünschte Gerät - den Ordner mit gespeicherten Titeln - Titel.**  
Der ausgewählte Titel wird wiedergegeben und der Ton wird über die Anlage ausgegeben.
- 4 Stellen Sie die Lautstärke ein.**
  - Stellen Sie die Lautstärke mit  $\triangleleft$  +/- auf der Fernbedienung ein.
  - Stellen Sie die Lautstärke des Subwoofers mit SW  $\triangleleft$  +/- auf der Fernbedienung ein (Seite 34).

### Tipp

Sie können verschiedene Funktionen über das Optionsmenü ausführen (Seite 70).

## Wiedergabe von Musik auf einem PC mithilfe von Sony | Music Center

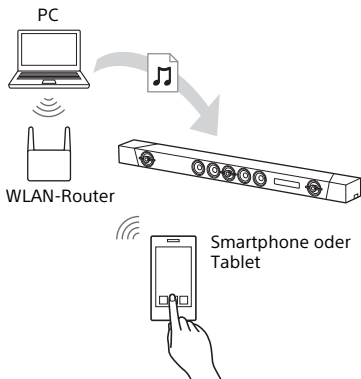

Sie können auf dem PC gespeicherte Musikdateien über die auf einem Mobilgerät wie einem Smartphone oder Tablet installierte App Sony | Music Center wiedergeben. Einzelheiten zu Sony | Music Center finden Sie unter „Mit Sony | Music Center verfügbare Funktionen“ (Seite 45) oder der folgenden URL.  
<http://www.sony.net/smcqa/>

## Wiedergabe von Musik auf dem Mobilgerät mithilfe von Sony | Music Center

### Mit Sony | Music Center verfügbare Funktionen

Sony | Music Center ist eine App zum Steuern kompatibler Audiogeräte von Sony über ein Mobilgerät wie ein Smartphone oder Tablet.

Einzelheiten zu Sony | Music Center finden Sie unter der folgenden URL.  
<http://www.sony.net/smcqa/>

Bei Installation von Sony | Music Center auf einem Mobilgerät können Sie folgende Funktionen nutzen.

### Klangeinstellungen der Anlage

Sie können den Klang problemlos individuell einstellen oder die von Sony empfohlene Einstellung [ClearAudio+] verwenden.

### Musikdienste

Sie können die Anfangseinstellungen für die Nutzung von Musikdiensten\* konfigurieren.

\* Die Musikdienste und der Zeitraum der Verfügbarkeit können sich je nach Land und Region unterscheiden. Ein Update des Geräts kann erforderlich sein.

Wenn Sie Chromecast built-in als Musikdienst verwenden wollen, siehe „Verwenden von Chromecast built-in“ (Seite 47).

## Wiedergeben von Musik auf dem Heimnetzwerk

Sie können Musik, die auf dem PC oder Heimnetzwerkserver gespeichert ist, über das Netzwerk wiedergeben lassen.

## Wiedergeben von Musik auf einem USB-Gerät

Sie können Musik auf einem Gerät wiedergeben, das an den Anschluss  (USB) am Hauptgerät angeschlossen ist.

### Hinweis

Was Sie mit Sony | Music Center steuern können, hängt vom angeschlossenen Gerät ab. Die Spezifikation und das Design der App unterliegen unangekündigten Änderungen.

## Verwenden von Sony | Music Center

### 1 Installieren Sie die kostenlose App Sony | Music Center auf dem Mobilgerät.

Suchen Sie auf Google Play oder im App Store nach Sony | Music Center und installieren Sie die App auf Ihrem Mobilgerät.

### 2 Stellen Sie mit der BLUETOOTH-Funktion (Seite 37) oder Netzwerkfunktion (Seite 23) eine Verbindung zwischen Anlage und Mobilgerät her.

### 3 Starten Sie Sony | Music Center.

### 4 Befolgen Sie die Anweisungen auf dem Sony | Music Center-Bildschirm.

### Hinweise

- Bevor Sie Sony | Music Center verwenden, müssen Sie [Bluetooth-Modus] auf [Empfänger] setzen (Seite 65).
- Verwenden Sie die neueste Version von Sony | Music Center.

### Tipps

- Sie können mit der NFC-Funktion eine Verbindung zwischen Anlage und Mobilgerät herstellen (Seite 39).
- Bei einer Verbindung über die Netzwerkfunktion verbinden Sie das Mobilgerät mit demselben Netzwerk wie die Anlage.

## Verwenden von Chromecast built-in

Mit Chromecast built-in können Sie Musikinhalte in einer Chromecast-fähigen App auswählen und auf der Anlage oder der Gruppe mit dieser Anlage wiedergeben.

- 1 Drücken Sie HOME.**  
Das Startmenü wird auf dem Fernsehschirm angezeigt.
- 2 Wählen Sie [Music Service List] im Startmenü.**  
Die Musikdienstliste erscheint auf dem Fernsehschirm.
- 3 Wählen Sie [Chromecast built-in].**  
Nehmen Sie gemäß den Meldungen auf dem Bildschirm die nötigen Einstellungen zur Verwendung von Chromecast built-in auf der Anlage vor.  
Nach dem Vornehmen der Einstellungen wird [Schnellstart/Netzwerk-Standby] automatisch auf [Ein] gesetzt und Sie können die Musikwiedergabe rasch starten, auch wenn sich die Anlage im Bereitschaftsmodus befindet (Seite 67).
- 4 Verbinden Sie das Mobilgerät über Wi-Fi mit demselben Netzwerk wie die Anlage.**
- 5 Installieren Sie die Chromecast-fähige App auf dem Mobilgerät.**

- 6 Starten Sie die Chromecast-fähige App, tippen Sie auf die Taste cast und wählen Sie die Anlage oder die Gruppe mit der Anlage aus.**



- 7 Wählen Sie Musik aus und lassen Sie sie in der Chromecast-fähigen App wiedergeben.**  
Die Musik wird über die Anlage wiedergegeben.

### Hinweis

Je nach Land bzw. Region stehen Chromecast built-in und die Chromecast-fähige App möglicherweise nicht zur Verfügung.

## Verwenden von Spotify

Sie können Musik in der App Spotify auswählen und über die Anlage wiedergeben. Für die Wiedergabe über die Anlage benötigen Sie ein Spotify Premium-Konto.

### Aktivieren der Funktion „Spotify Connect“

- 1 Verbinden Sie das Mobilgerät über Wi-Fi mit demselben Netzwerk wie die Anlage.**
- 2 Installieren Sie die App Spotify auf dem Mobilgerät.**
- 3 Starten Sie die App Spotify und melden Sie sich beim Spotify Premium-Konto an.**
- 4 Wählen Sie in der App Spotify Musik aus und starten Sie die Wiedergabe.**
- 5 Wählen Sie das Symbol Connect in der App Spotify und wählen Sie die Anlage als Audioausgabegerät aus.**  
Die Musik wird über die Anlage wiedergegeben.



### So starten Sie rasch die Musikwiedergabe, auch wenn sich die Anlage im Bereitschaftsmodus befindet

Setzen Sie [Schnellstart/Netzwerk-Standby] auf [Ein] (Seite 67).

## Fortsetzen der Wiedergabe von auf dem Mobilgerät wiedergegebener Musik

- 1 Drücken Sie MUSIC SERVICE.**  
Wenn Sie mit Spotify Musik über die Anlage wiedergegeben haben, wird die Wiedergabe der mit Spotify wiedergegebenen Musik fortgesetzt. Einzelheiten hierzu finden Sie unter „Verwenden der Taste MUSIC SERVICE“ (Seite 49).

### Hinweis

Die App Spotify ist möglicherweise nicht in allen Ländern/Regionen verfügbar.



## Verwenden der Taste MUSIC SERVICE

Für die Nutzung von Musikdiensten muss die Anlage mit dem Internet verbunden sein.

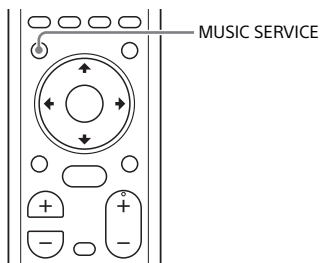

### Drücken Sie MUSIC SERVICE.

Die Musikdienstliste erscheint auf dem Fernsehschirm.

Wenn Sie mit Spotify Musik über die Anlage wiedergegeben haben, wird die Wiedergabe der mit Spotify wiedergegebenen Musik fortgesetzt. Siehe „Verwenden von Spotify“ (Seite 48).

### Hinweise

- Die Musikdienste sind möglicherweise nicht in allen Ländern/Regionen verfügbar.
- Wenn die Wiedergabefortsetzung nicht zur Verfügung steht, wird die zuletzt über die Anlage wiedergegebene Playlist wiedergegeben.
- Für die Wiedergabe über die Anlage benötigen Sie ein Spotify Premium-Konto.

### Tipps

- Sie können die Musikdienstliste aktualisieren, indem Sie in der Musikdienstliste **OPTIONS** drücken und [Aktualisierungsdienste] auswählen.
- Sie können die Musikdienstliste anzeigen, indem Sie [Music Service List] im Startmenü wählen oder **MUSIC SERVICE** am Hauptgerät drücken.

## Anschließen des mit Wireless Multi Room kompatiblen Geräts (Wireless Multi Room)

Sie können Musik in einem beliebigen Raum wiedergeben, wenn Sie die Anlage mit einem mit Wireless Multi Room kompatiblen Funklautsprecher verbinden.

### Wiedergabe derselben Musik in verschiedenen Räumen (Wireless Multi Room)

## Wireless Multi-room



Sie können die folgenden Musik- und Soundvarianten über Ihr Drahtlosheimnetzwerk mit optimaler Klangqualität in verschiedenen Räumen wiedergeben lassen.

- Musik von einem Musikdienst
- Auf dem PC oder Smartphone gespeicherte Musik
- Sound über den Eingang [TV], [HDMI1], [HDMI2], [HDMI3] oder [Analog] der Anlage\*

\* Sie können den Ton des Geräts wiedergeben lassen, das mit der Anlage verbunden ist. Der Ton der Anlage wird gegenüber dem Bild leicht verzögert, damit er mit dem Ton anderer Lautsprecher synchron ist. Wenn Sie die zeitliche Verzögerung zwischen Ton und Bild stört, drücken Sie **OPTIONS** und setzen [Multi-room Gruppensync] auf [Aus]. (Drücken Sie bei Fernseheneingang **OPTIONS** und **▲/▼**, bis „M.SYNC“ im Display an der Vorderseite erscheint. Drücken Sie **⊕** (Eingabe) und dann **▲/▼**, bis „OFF“ im Display an der Vorderseite erscheint.) Der Ton der Anlage ist synchron mit dem Bild, obwohl der von anderen Lautsprechern ausgegebene Ton leicht verzögert ist.

Sie können die Wiedergabe mit der App **Sony | Music Center** steuern, die auf einem Mobilgerät installiert ist. Wenn Sie mehrere Geräte verwenden, verbinden Sie sie mit demselben **WLAN**.

## **So nehmen Sie Einstellungen über Sony | Music Center vor**

Nehmen Sie die Einstellungen gemäß der Hilfe zu **Sony | Music Center** vor.

### **Hinweis**

Diese Funktion steht für Musik auf einem über **BLUETOOTH** mit der Anlage verbundenen Gerät nicht zur Verfügung.

### **Tipp**







Einzelheiten zu **Sony | Music Center** finden Sie unter „Mit **Sony | Music Center** verfügbare Funktionen“ (Seite 45).

## Verwenden der verschiedenen Funktionen/Einstellungen

# Vornehmen von Lautsprechereinstellungen für Raumklang

Für einen guten Raumklang stellen Sie die Entfernung der Lautsprecher von der Hörposition und deren Ausgangspegel usw. ein.

Die Standardeinstellungen sind unterstrichen.

- 1 Drücken Sie HOME.**  
Das Startmenü wird auf dem Fernsehschirm angezeigt.
- 2 Wählen Sie  [Setup] im Startmenü.**  
Auf dem Fernsehschirm erscheint das Setup-Menü.
- 3 Wählen Sie [Toneinstellungen] - [Lautsprecher-Einstellungen].**  
Der Bildschirm [Lautsprecher-Einstellungen] erscheint auf dem Fernsehschirm.
- 4 Nehmen Sie die Lautsprechereinstellungen vor.**  
Wählen Sie mit / und  unter den folgenden Optionen die Einstelloption aus und stellen Sie dann mit / und  je nach Umgebung den Wert ein.

---

### [Abstand]

Stellen Sie die Entfernung von der Hörposition zu den Lautsprechern ein. Sie können einen Wert zwischen 0 Meter und 10 Meter einstellen (in Schritten von 0,1 m).

[Front]: Zum Einstellen der Entfernung der Frontlautsprecher.

[Subwoofer]: Zum Einstellen der Entfernung des Subwoofers.

### Tipp

Sie können die Maßeinheit (Fuß oder Meter) mit der Farbtaste (RED) wechseln.

---

### [Pegel]

Stellen Sie den Tonpegel der Lautsprecher ein.

Für [Front], [Höhe] und [Subwoofer] können Sie einen Wert zwischen -6,0 dB und 6,0 dB (in Schritten von 0,5 dB) einstellen.

[Front]: Zum Einstellen des Pegels der Frontlautsprecher.

[Höhe]: Zum Einstellen des Pegels der Height-Lautsprecher.

[Subwoofer]: Zum Einstellen des Pegels des Subwoofers.

---

### [Testton]

Über die Lautsprecher kann ein Testton zur Prüfung der verfügbaren Lautsprecher ausgegeben werden.

[Aus]: Über die Lautsprecher wird kein Testton ausgegeben.

[Ein]: Der Testton wird nacheinander über die einzelnen Lautsprecher ausgegeben.

---

### [Deckenhöhe]

Stellen Sie die Deckenhöhe des Raums ein, in dem die Anlage steht.

Sie können einen Wert zwischen 1 Meter und 5 Meter einstellen (in Schritten von 0,1 m).

### Tipp

Sie können die Maßeinheit (Fuß oder Meter) mit der Farbtaste (RED) wechseln.

# Herstellen der drahtlosen Verbindung mit dem Subwoofer (SECURE LINK)

Sie können bei einer drahtlosen Verbindung zwischen Anlage und Subwoofer angeben, dass die Verbindung über die Funktion Secure Link erfolgen soll. Diese Funktion kann Interferenzen verhindern, wenn Sie selbst oder andere mehrere drahtlose Geräte in der Nähe verwenden.

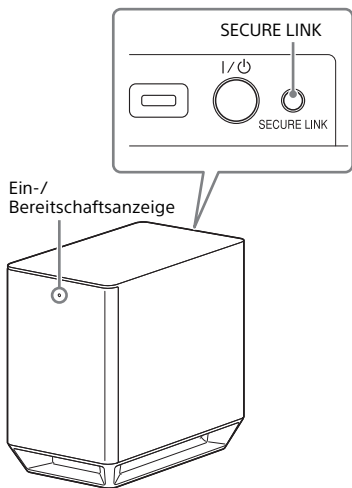

- 1 Drücken Sie HOME.**  
Das Startmenü wird auf dem Fernsehschirm angezeigt.
- 2 Wählen Sie  [Setup] im Startmenü.**  
Auf dem Fernsehschirm erscheint das Setup-Menü.

- 3 Wählen Sie [System-Einstellungen] - [Drahtlos-Subwoofer-Verbindung] - [Secure Link].**

Der Bildschirm [Secure Link] erscheint auf dem Fernsehschirm.

- 4 Wählen Sie [Ein].**

- 5 Drücken Sie SECURE LINK an der Rückseite des Subwoofers.**

Die Ein-/Bereitschaftsanzeige des Subwoofers blinkt orange. Fahren Sie innerhalb 1 Minute mit dem nächsten Schritt fort.

- 6 Wählen Sie [Starten].**

Die Link-Einstellung beginnt. Um wieder zur vorherigen Anzeige zu wechseln, wählen Sie [Abbrechen].

- 7 Nehmen Sie die Link-Einstellung gemäß den Meldungen auf dem Bildschirm vor.**

Die Ein-/Bereitschaftsanzeige des Subwoofers leuchtet orange.

## Hinweise

- Wenn die Meldung [Secure Link kann nicht aktiviert werden.] angezeigt wird, befolgen Sie die Anweisungen auf dem Bildschirm.
- Wenn [Bluetooth-Modus] auf [Sender] gesetzt und das BLUETOOTH-Gerät mit der Anlage verbunden ist, kann keine drahtlose Subwoofer-Verbindung hergestellt werden.

## Auswählen des Frequenzbereichs

Sie können den Frequenzbereich auswählen, um eine bessere Verbindung zu erzielen.

- 1 Drücken Sie HOME.**  
Das Startmenü wird auf dem Fernsehschirm angezeigt.

## 2 Wählen Sie [Setup] im Startmenü.

Auf dem Fernsehschirm erscheint das Setup-Menü.

## 3 Wählen Sie [System-Einstellungen] - [Drahtlos-Subwoofer-Verbindung] - [Radiofrequenzband].

## 4 Wählen Sie die gewünschte Einstellung aus.

- [Auto] (Standardeinstellung): Wählen Sie normalerweise diese Einstellung. Die Anlage wählt für die Übertragung automatisch den stärksten Frequenzbereich aus.
- [5.2GHz], [5.8GHz]: Die Tonübertragung erfolgt im ausgewählten Frequenzbereich.

### Tipp

Es empfiehlt sich, [Radiofrequenzband] auf [Auto] zu setzen.

## Bei instabiler Funkübertragung

Wenn Sie mehrere Drahtlossysteme wie WLANs verwenden, sind die Funksignale eventuell instabil. Die Übertragungsqualität lässt sich in solchen Fällen u. U. verbessern, wenn Sie für [HF-Kanal] eine andere Einstellung wählen.

## 1 Drücken Sie HOME.

Das Startmenü wird auf dem Fernsehschirm angezeigt.

## 2 Wählen Sie [Setup] im Startmenü.

Auf dem Fernsehschirm erscheint das Setup-Menü.

## 3 Wählen Sie [System-Einstellungen] - [Drahtlos-Subwoofer-Verbindung] - [HF-Kanal].

## 4 Wählen Sie die gewünschte Einstellung aus.

- [Auto] (Standardeinstellung): Wählen Sie normalerweise diese Einstellung. Die Anlage wählt automatisch den besseren Kanal für die Übertragung aus.
- [1], [2], [3]: Die Anlage überträgt den Ton über einen festen Übertragungskanal. Wählen Sie den Kanal, auf dem die Übertragungsqualität besser ist.

### Hinweise

- Zum Verbessern der Übertragungsqualität können Sie auch an den anderen Funksystemen einen anderen Übertragungskanal (Frequenz) auswählen. Einzelheiten dazu finden Sie in der Bedienungsanleitung zum jeweiligen Funksystem.
- Diese Funktion können Sie nicht auswählen, wenn [Radiofrequenzband] auf [Auto] (Seite 52) gesetzt ist.

---

# Wiedergeben von komprimierten Audiodateien oder CDs mit Hochskalierung auf nahezu die Qualität von hochauflösendem Ton (DSEE HX)

Mit DSEE HX können Tonquellen auf nahezu die Qualität von hochauflösendem Ton hochskaliert werden und Sie haben den Eindruck, als befänden Sie sich in einem Aufnahmestudio oder bei einem Konzert.

## 1 Drücken Sie HOME.

Das Startmenü wird auf dem Fernsehschirm angezeigt.

## 2 Wählen Sie [Setup] im Startmenü.

Auf dem Fernsehschirm erscheint das Setup-Menü.

## 3 Wählen Sie [Toneinstellungen] - [DSEE HX].

## 4 Wählen Sie [Ein].

### Hinweise

- Diese Funktion ist nur verfügbar, wenn [ClearAudio+] oder [Music] als Klangfeld ausgewählt ist (Seite 32).
- Die Funktion ist mit digitalen 2-Kanal-Eingangssignalen mit einer Abtastfrequenz von 44,1 kHz oder 48 kHz kompatibel.
- Nach der Hochskalierung beträgt die Abtastfrequenz/Bittiefe bis zu 96 kHz/24 Bit.
- Die Funktion ist nicht mit DSD-Signalen kompatibel.

- Die Funktion steht beim HDMI-, Fernseh- und analogen Eingang nicht zur Verfügung.
- Die Funktion steht nicht zur Verfügung, wenn Chromecast built-in verwendet wird.

## Wiedergeben von Multiplex-Ton (AUDIO)

Multiplex-Ton kann wiedergegeben werden, wenn die Anlage ein Multiplex-Sendesignal im Dolby Digital-Format empfängt.

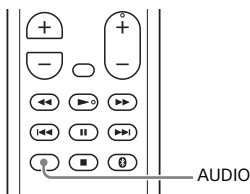

### 1 Drücken Sie AUDIO.

Das Audiosignal erscheint im Display an der Vorderseite.

### 2 Drücken Sie die Taste wiederholt, um das gewünschte Audiosignal auszuwählen.

Audiosignal	Erläuterung
„MAIN“	Der Ton der Hauptsprache wird ausgegeben.
„SUB“	Der Ton der Nebensprache wird ausgegeben.
„MN/SB“	Es wird sowohl der Ton der Haupt- als auch der Nebensprache ausgegeben.

#### Hinweise

- Wenn Dolby Digital-Signale eingespeist werden sollen, müssen Sie ein Fernsehgerät oder andere Geräte mit dem optischen Digitalkabel (mitgeliefert) an die Buchse TV IN (OPT) anschließen.
- Wenn die HDMI IN-Buchse an Ihrem Fernsehgerät mit der Funktion eARC oder ARC kompatibel ist (Seite 59), können Sie Dolby Digital-Signale über ein HDMI-Kabel einspeisen.

## Deaktivieren der Tasten am Hauptgerät

Sie können die Tasten am Hauptgerät sperren und so verhindern, dass Tasten versehentlich betätigt werden oder Kinder das Gerät unbeaufsichtigt bedienen (Kindersperre).

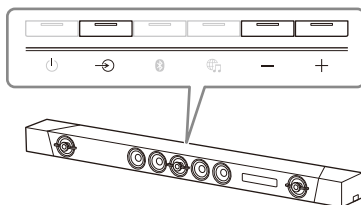

### Halten Sie am Hauptgerät gedrückt und drücken Sie der Reihe nach -, + und -.

„LOCK“ erscheint im Display an der Vorderseite und die Tasten am Hauptgerät sind gesperrt.

Sie können die Anlage nur noch mit der Fernbedienung steuern.

### Deaktivieren der Kindersperre

Halten Sie  am Hauptgerät gedrückt und drücken Sie der Reihe nach -, + und -.

„UNLOCK“ wird im Display an der Vorderseite angezeigt und die Kindersperre wird aufgehoben.

#### Hinweis

 (Ein/Aus) wird mit der Kindersperre nicht gesperrt.

# Ändern der Helligkeit des Displays an der Vorderseite und der BLUETOOTH-Anzeige (DIMMER)

Sie können die Helligkeit des Displays an der Vorderseite und der BLUETOOTH-Anzeige ändern.

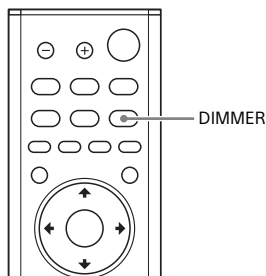

## Hinweis

Das Display an der Vorderseite wird bei Auswahl von „Off“ ausgeschaltet. Es schaltet sich automatisch ein, wenn Sie eine beliebige Taste drücken, und schaltet sich wieder aus, wenn Sie die Anlage etwa 10 Sekunden lang nicht bedienen. Allerdings schaltet sich das Display an der Vorderseite in einigen Fällen möglicherweise nicht aus. In diesem Fall entspricht die Helligkeit im Display an der Vorderseite der Einstellung „Dark“.

## 1 Drücken Sie DIMMER.

Der Anzeigemodus erscheint im Display an der Vorderseite.

## 2 Drücken Sie die Taste wiederholt, um den gewünschten Anzeigemodus auszuwählen.

Modus	Erläuterung
„Bright“	Das Display an der Vorderseite und die BLUETOOTH-Anzeige leuchten hell.
„Dark“	Das Display an der Vorderseite und die BLUETOOTH-Anzeige leuchten dunkler.
„Off“	Das Display an der Vorderseite wird ausgeschaltet.



## Stromsparen im Bereitschaftsmodus

Vergewissern Sie sich, dass Sie Folgendes eingestellt haben:

- [Bluetooth-Standby] ist auf [Aus] gesetzt (Seite 65).
- [Standby Umleit] ist auf [Aus] gesetzt (Seite 66).
- [Schnellstart/Netzwerk-Standby] ist auf [Aus] gesetzt (Seite 67).

## Senden des Fernbedienungssignals über das Hauptgerät an das Fernsehgerät

Wenn das Hauptgerät den Fernbedienungssensor des Fernsehgeräts verdeckt, funktioniert die Fernbedienung des Fernsehgeräts möglicherweise nicht. Aktivieren Sie in diesem Fall die IR-Repeater-Funktion der Anlage.

Sie können das Fernsehgerät mit der Fernbedienung des Fernsehgeräts steuern, indem Sie das Fernbedienungssignal von der Rückseite des Hauptgeräts senden.

### 1 Drücken Sie HOME.

Das Startmenü wird auf dem Fernsehschirm angezeigt.

### 2 Wählen Sie [Setup] im Startmenü.

Auf dem Fernsehschirm erscheint das Setup-Menü.

### 3 Wählen Sie [System-Einstellungen] - [IR-Repeater].

Der Bildschirm [IR-Repeater] erscheint auf dem Fernsehschirm.

### 4 Wählen Sie [Ein].

#### Hinweise

- Vergewissern Sie sich unbedingt, dass das Fernsehgerät nicht mit der Fernbedienung des Fernsehgeräts gesteuert werden kann, und setzen Sie [IR-Repeater] anschließend auf [Ein]. Wenn Sie diese Einstellung auf [Ein] setzen, obwohl das Fernsehgerät mit der Fernbedienung gesteuert werden kann, ist eine ordnungsgemäße Bedienung aufgrund der Wechselwirkung zwischen dem direkten Befehl von der Fernbedienung und dem Befehl über das Hauptgerät u. U. nicht möglich.

- Wenn [IR-Repeater] auf [Ein] gesetzt wird, funktioniert diese Funktion je nach Fernsehgerät möglicherweise nicht richtig. Zudem funktioniert möglicherweise die Fernbedienung anderer Geräte wie beispielsweise einer Klimaanlage nicht richtig. Stellen Sie in diesem Fall die Anlage oder das Fernsehgerät an einem anderen Ort auf.

## Die Funktion Steuerung für HDMI

Wenn Sie ein mit der Funktion Steuerung für HDMI\* kompatibles Gerät wie ein Fernsehgerät oder einen Blu-ray Disc-Player über ein HDMI-Kabel anschließen, können Sie das betreffende Gerät über die Fernbedienung eines Fernsehgeräts steuern.

Die folgenden Funktionen stehen mit der Funktion Steuerung für HDMI zur Verfügung.

- Systemausschaltung
- Systemaudiosteuerung
- eARC/ARC (Enhanced Audio Return Channel/Audio Return Channel)
- One-Touch-Wiedergabe
- Menüsteuerung über Fernbedienung des Fernsehgeräts
- HDMI-Bereitschaft mit Durchschleifung als Energiespareinstellung

### Hinweis

Diese Funktionen stehen möglicherweise mit Geräten von einem anderen Hersteller als Sony zur Verfügung, der einwandfreie Betrieb kann aber nicht garantiert werden.

\* Steuerung für HDMI ist ein Standard für den Austausch von Steuerfunktionsbefehlen nach CEC-Spezifikation (Consumer Electronics Control) für HDMI-Geräte (High-Definition Multimedia Interface).

## Einrichten der Funktion Steuerung für HDMI

Setzen Sie [System-Einstellungen] - [HDMI-Einstellungen] - [Steuerung für HDMI] an der Anlage auf [Ein] (Seite 66). Die Standardeinstellung ist [Ein]. Aktivieren Sie die Funktion Steuerung für HDMI für das Fernsehgerät und andere an die Anlage angeschlossene Geräte.

### Tipps

Wenn Sie ein Fernsehgerät von Sony verwenden und die Funktion Steuerung für HDMI („BRAVIA“ Sync) aktivieren, wird Steuerung für HDMI an der Anlage automatisch ebenfalls aktiviert. Wenn die Einstellungen abgeschlossen sind, erscheint „DONE“ im Display an der Vorderseite.

## Systemausschaltung

Wenn Sie das Fernsehgerät ausschalten, wird die Anlage automatisch ausgeschaltet. Setzen Sie [System-Einstellungen] - [HDMI-Einstellungen] - [Standby mit Fernseher gekoppelt] an der Anlage auf [Ein] oder [Auto] (Seite 66). Die Standardeinstellung ist [Auto].

### Hinweis

Das angeschlossene Gerät wird je nach Status möglicherweise nicht ausgeschaltet.

## Systemaudiosteuerung

Wenn Sie beim Fernsehen die Anlage einschalten, wird der Ton des Fernsehgeräts über die Lautsprecher der Anlage ausgegeben. Die Lautstärke der Anlage können Sie über die Fernbedienung des Fernsehgeräts einstellen.

Wenn der Ton des Fernsehgeräts über die Lautsprecher der Anlage ausgegeben wurde, als Sie das letzte Mal ferngesehen haben, wird die Anlage automatisch eingeschaltet, wenn Sie das Fernsehgerät wieder einschalten.

Funktionen können auch über das Menü des Fernsehgeräts ausgeführt werden. Einzelheiten dazu finden Sie in der Bedienungsanleitung zum Fernsehgerät.

### Hinweise

- Der Ton wird nur über das Fernsehgerät ausgegeben, wenn bei der Doppelbildfunktion am Fernsehgerät ein anderer Eingang als [TV], [HDMI1], [HDMI2] oder [HDMI3] ausgewählt ist. Der Ton wird über die Anlage ausgegeben, sobald Sie die Doppelbildfunktion deaktivieren.
- Je nach Fernsehgerät wird der Wert für den Lautstärkepegel an der Anlage auf dem Fernsehschirm angezeigt. Der am Fernsehgerät angezeigte Wert für die Lautstärke kann sich von dem Wert im Display an der Vorderseite der Anlage unterscheiden.
- Je nach den Einstellungen am Fernsehgerät steht die Systemaudiosteuerung möglicherweise nicht zur Verfügung. Einzelheiten dazu finden Sie in der Bedienungsanleitung zum Fernsehgerät.

## eARC/ARC (Enhanced Audio Return Channel/Audio Return Channel)

Wenn die Anlage an die mit eARC- oder ARC kompatible HDMI IN-Buchse eines Fernsehgeräts angeschlossen ist, können Sie den Fernsehton über die Lautsprecher der Anlage wiedergeben, ohne ein optisches Digitalkabel anzuschließen.

Setzen Sie an der Anlage [System-Einstellungen] - [HDMI-Einstellungen] - [TV-Audioeingangsmodus] auf [Auto] (Seite 66). Der Ton von eARC oder ARC hat Priorität, wenn [Auto] eingestellt ist. Die Standardeinstellung ist [Auto].

#### **Hinweise**

- Aktivieren Sie die eARC- oder ARC-Funktion des Fernsehgeräts. Ausführliche Informationen finden Sie in der Bedienungsanleitung des Fernsehgeräts.
- Wenn das Fernsehgerät nicht mit eARC oder ARC kompatibel ist, muss das optische Digitalkabel (mitgeliefert) angeschlossen werden (schlagen Sie dazu in der mitgelieferten Einführungsanleitung nach).

## **One-Touch-Wiedergabe**

Wenn Sie Inhalte auf einem an die Anlage angeschlossenen Gerät (Blu-ray Disc-Player, „PlayStation 4“ usw.) wiedergeben, schalten sich die Anlage und das Fernsehgerät automatisch ein, an der Anlage wird zum Eingang des wiedergegebenen Geräts umgeschaltet und der Ton wird über die Lautsprecher der Anlage ausgegeben.

#### **Hinweise**

- Wenn [System-Einstellungen] - [HDMI-Einstellungen] - [Standby Umleit] an der Anlage auf [Ein] oder [Auto] gesetzt ist und der Fernsehton beim letzten Mal, als Sie ferngesehen haben, über die Lautsprecher des Fernsehgeräts ausgegeben wurde, schaltet sich die Anlage nicht ein und Bild und Ton werden über das Fernsehgerät ausgegeben, auch wenn Geräteinhalte wiedergegeben werden (Seite 66).
- Je nach Fernsehgerät wird der Anfang des Inhalts unter Umständen nicht einwandfrei wiedergegeben.

## **Menüsteuerung über Fernbedienung des Fernsehgeräts**

Sie können die Anlage mit der Taste SYNC MENU auf der Fernbedienung des Fernsehgeräts auswählen und die Anlage steuern.

Diese Funktion steht zur Verfügung, wenn das Fernsehgerät über ein Link-Menü verfügt. Einzelheiten dazu finden Sie in der Bedienungsanleitung zum Fernsehgerät.

#### **Hinweise**

- Im Link-Menü des Fernsehgeräts wird die Anlage vom Fernsehgerät als „Player“ erkannt.
- Bei manchen Fernsehgeräten stehen nicht alle Funktionen zur Verfügung.

## **HDMI-Bereitschaft mit Durchschleifung als Energiespareinstellung**

Mit HDMI-Bereitschaft mit Durchschleifung als Energiespareinstellung (Seite 66) können Sie Bild und Ton eines angeschlossenen Geräts wiedergeben, ohne dass die Anlage eingeschaltet wird.

Setzen Sie [System-Einstellungen] - [HDMI-Einstellungen] - [Standby Umleit] auf [Auto] (Seite 66). Die Standardeinstellung ist [Auto].

#### **Hinweis**

Wenn das Bild eines an die Anlage angeschlossenen Geräts am Fernsehgerät nicht angezeigt wird, setzen Sie [Standby Umleit] auf [Ein]. Diese Einstellung empfiehlt sich, wenn Sie ein Fernsehgerät von einem anderen Hersteller als Sony anschließen.

## Die Funktion „BRAVIA“ Sync

Zusätzlich zur Steuerung für HDMI stehen Ihnen auf Geräten, die mit „BRAVIA“ Sync kompatibel sind, folgende Funktionen zur Verfügung.

- Szenenauswahl
- Home Theatre Control
- Echounterdrückung
- Sprache übernehmen

### Hinweis

Diese Funktionen sind Eigenentwicklungen von Sony. Bei Produkten anderer Hersteller als Sony funktionieren sie nicht.

## Szenenauswahl

Das Klangfeld wird an der Anlage je nach Einstellung der Szenenauswahlfunktion am Fernsehgerät automatisch umgeschaltet. Einzelheiten dazu finden Sie in der Bedienungsanleitung zum Fernsehgerät.

Stellen Sie als Klangfeld [ClearAudio+] ein (Seite 32).

## Home Theatre Control

Bei einem mit Home Theatre Control kompatiblen Fernsehgerät können Sie die Anlage einstellen, Klangfeldeinstellungen vornehmen, den Eingang umschalten usw., ohne den Fernseheingang umzuschalten. Diese Funktion ist verfügbar, wenn das Fernsehgerät mit dem Internet verbunden ist. Einzelheiten dazu finden Sie in der Bedienungsanleitung zum Fernsehgerät.

## Echounterdrückung

Das Echo wird verringert, wenn Sie beim Fernsehen eine Social Viewing-Funktion wie Skype verwenden. Diese Funktion steht zur Verfügung, wenn das Fernsehgerät die Social Viewing-Funktion unterstützt. Einzelheiten dazu finden Sie in der Bedienungsanleitung zum Fernsehgerät.

### Hinweise

- Wenn an der Anlage [HDMI1], [HDMI2] oder [HDMI3] als Eingang eingestellt ist und die Social Viewing-Funktion verwendet wird, wechselt der Eingang automatisch zu [TV]. Der Ton der Social Viewing-Funktion und des Fernsehprogramms wird über die Lautsprecher der Anlage wiedergegeben.
- Der Ton wird nur über den Fernhohlautsprecher ausgegeben, wenn beim Verwenden der Social Viewing-Funktion an der Anlage ein anderer Eingang als [TV], [HDMI1], [HDMI2] oder [HDMI3] eingestellt ist.
- Diese Funktion kann nicht verwendet werden, wenn der Ton vom Fernsehgerät ausgegeben wird.

## Sprache übernehmen

Wenn Sie die Sprache für die Bildschirmanzeigen am Fernsehgerät wechseln, wechselt auch die Sprache für die Bildschirmanzeigen der Anlage.

# Das Setup-Menü

Sie können verschiedene Einstellungen beispielsweise für Bild und Ton vornehmen.

Die Standardeinstellungen sind unterstrichen.









## 1 Drücken Sie HOME.

Das Startmenü wird auf dem Fernsehschirm angezeigt.

## 2 Wählen Sie [Setup] im Startmenü.

Auf dem Fernsehschirm erscheint das Setup-Menü.

## 3 Wählen Sie die Einstelloption.

Einstelloption	Erläuterung
 [Software-Update]	Aktualisieren der Software für die Anlage. (Seite 63)
 [Video-Einstellungen]	Vornehmen von Videoeinstellungen je nach Typ des Fernsehgeräts. (Seite 63)
 [Toneinstellungen]	Vornehmen von Toneinstellungen je nach Typ der Verbindungsbuchsen. (Seite 64)
 [Bluetooth-Einstellungen]	Vornehmen detaillierter Einstellungen für die BLUETOOTH-Funktion. (Seite 65)
 [System-Einstellungen]	Vornehmen von Systemeinstellungen für die Anlage. (Seite 66)
 [Netzwerkeinstellungen]	Vornehmen detaillierter Einstellungen für das Internet und das Heimnetzwerk. (Seite 68)
 [Eing.-Ü.-Einst.]	Einstellen, ob einzelne Eingänge übersprungen werden sollen. (Seite 69)
 [Schnellkonfiguration]	Erneute Schnellkonfiguration zum Vornehmen der Grundeinstellungen. (Seite 69)
 [Rückstellen]	Zurücksetzen der Anlage auf die werkseitigen Standardeinstellungen. (Seite 69)

## [Software-Update]

Wenn Sie Ihre Software auf die neueste Version aktualisieren, stehen Ihnen die jeweils neuesten Funktionen zur Verfügung.

Informationen zu Update-Funktionen finden Sie auf der folgenden Website: [www.sony.eu/support](http://www.sony.eu/support)

### **Hinweise**

- Das Update kann u. U. etwa 1 Stunde dauern.
- Für Updates über das Internet ist eine Internet-Umgebung erforderlich.
- Während eines Software-Updates wird „UPDT“ im Display an der Vorderseite angezeigt. Nach Abschluss des Updates wird die Anlage automatisch neu gestartet. Während des Updates dürfen Sie die Anlage nicht ein- oder ausschalten und die Anlage oder das Fernsehgerät nicht bedienen. Warten Sie, bis das Software-Update abgeschlossen ist.
- Setzen Sie [Automatisches Update] auf [Ein], wenn Software-Updates automatisch ausgeführt werden sollen (Seite 68). Ein Software-Update wird je nach den Update-Details möglicherweise ausgeführt, selbst wenn Sie [Aus] unter [Automatisches Update] ausgewählt haben.

### **[Update über das Internet]**

Die Software der Anlage wird über das verfügbare Netzwerk aktualisiert. Befolgen Sie die Anweisungen auf dem Bildschirm. Vergewissern Sie sich, dass das Netzwerk mit dem Internet verbunden ist.

### **[Update über den USB-Speicher]**

Die Software wird über einen USB-Speicher aktualisiert. Vergewissern Sie sich, dass der Name des Software-Update-Ordners ordnungsgemäß „UPDATE“ lautet.

## [Video-Einstellungen]

### **[Videoausgabeauflösung]**

[Auto]: Das Videosignal wird entsprechend der Auflösung des Fernsehgeräts oder des angeschlossenen Geräts ausgegeben. [480p/576p]\*: Videosignale werden im Format 480p/576p ausgegeben.

\* Bei der Wiedergabe von Inhalten mit dem Farbsystem NTSC kann die Videosignalauflösung nur in [480p] konvertiert werden.

### **[YCbCr/RGB (HDMI)]**

[Auto]: Der Typ des externen Geräts wird automatisch erkannt und die Anlage wählt die passende Farbeinstellung aus.

[RGB]: Wählen Sie diese Einstellung, wenn Sie ein Gerät mit HDCP-konformer DVI-Buchse anschließen.

### **[Video Direkt]**

Hiermit können Sie die Bildschirmanzeigen der Anlage deaktivieren, wenn der Eingang [HDMI1], [HDMI2] oder [HDMI3] ausgewählt ist.

Diese Funktion ist beim Spielen nützlich, denn so können Sie den kompletten Spielbildschirm nutzen.

[Ein]: Die Bildschirmanzeigen sind deaktiviert. Auf dem Fernsehschirm werden keine Informationen angezeigt und die Tasten OPTIONS und DISPLAY funktionieren nicht.

[Aus]: Auf dem Fernsehschirm werden nur dann Informationen angezeigt, wenn Sie Einstellungen ändern, also z. B. das Klangfeld auswählen.

## [Toneinstellungen]

---

### [Lautsprecher-Einstellungen]

Sie können die Lautsprechereinstellungen vornehmen, um einen optimalen Raumklang zu erzielen. Einzelheiten hierzu finden Sie unter „Vornehmen von Lautsprechereinstellungen für Raumklang“ (Seite 51).

---

### [DSEE HX]

Diese Funktion ist nur verfügbar, wenn [ClearAudio+] oder [Music] als Klangfeld ausgewählt ist.

[Ein]: Die komprimierten Audiodateien oder CDs werden auf die Qualität von hochauflösendem Ton hochskaliert und der klare Klang hoher Frequenzbereiche, der oft verloren geht, wird reproduziert (Seite 54).

[Aus]: Aus

---

### [Dynamikbegrenzung]

Hiermit können Sie den Dynamikbereich des Soundtracks begrenzen.

[Auto]: Mit Dolby TrueHD codierter Klang wird automatisch komprimiert.

[Ein]: Der Soundtrack wird mit dem Dynamikbereich wiedergegeben, der bei der Aufnahme eingestellt war.

[Aus]: Der Dynamikbereich wird nicht begrenzt.

---

### [Audio-Ausgang]

Hiermit können Sie die Ausgabemethode für Audiosignale auswählen.

[Lautsprecher]: Mehrkanalton wird nur über die Lautsprecher der Anlage ausgegeben.

[Lautsprecher+HDMI]: Der Ton wird über die Lautsprecher des Fernsehgeräts und die Lautsprecher der Anlage ausgegeben. Die Klangqualität des Wiedergabegeräts hängt von der Klangqualität des Fernsehgeräts (Anzahl an Kanälen, Abtastfrequenz usw.) ab. Hat das Fernsehgerät Stereolautsprecher, wird über die Lautsprecher der Anlage ebenfalls Stereoton ausgegeben, selbst bei einer Mehrkanalquelle.

---

### Hinweis

Wenn [Audio-Ausgang] auf [Lautsprecher+HDMI] gesetzt wird, während der Eingang [HDMI1], [HDMI2] oder [HDMI3] ausgewählt ist, werden die Bildschirmanzeigen der Anlage nicht angezeigt und die Tasten OPTIONS und DISPLAY funktionieren nicht.

---

### [Klangeffekt]

Sie können Klingeffekte wie das Klangfeld ein-/ausschalten.

[Sound Field Ein]: Alle Klingeffekte sind aktiviert.

[Aus]: Die Klingeffekte sind deaktiviert. Wählen Sie diese Einstellung, wenn kein oberer Grenzwert für die Abtastfrequenz festgelegt werden soll.

---

### [Audio Upmix]

Sie können einer der Upmix-Einstellungen Priorität einräumen. Mit der Upmix-Technologie erhöht sich die Kanalanzahl der Tonquelle.

[Dolby Surround]: Beim Dolby Surround-Upmix werden die Audioinhalte auf mehrere Kanäle verteilt. Die Wiedergabe ist auf dem Mehrkanallautsprecher einschließlich Height-Lautsprechern möglich.



[Neural:X]: Neural:X ist die neueste Upmix-Technologie von DTS, mit der Stereo-5.1-Kanal- und 7.1-Kanalwiedergabe auf Mehrkanalwiedergabe erweitert wird. Die Wiedergabe ist auf dem Mehrkanallautsprecher einschließlich Height-Lautsprechern möglich.

#### **Hinweise**

- [Dolby Surround] hat Priorität, wenn das Dolby-Format eingespeist wird. [Neural:X] hat Priorität, wenn das DTS-Format eingespeist wird.
- Je nach Klangfeld gibt es möglicherweise keinen Ton für Height-Lautsprecher.

## **Bluetooth-Einstellungen**

### **Bluetooth-Modus**

Sie können Inhalte von einem BLUETOOTH-Gerät über diese Anlage oder den Ton von dieser Anlage über BLUETOOTH-kompatible Kopfhörer wiedergeben.

**[Empfänger]:** Die Anlage befindet sich im Empfangsmodus und kann Audiosignale von einem BLUETOOTH-Gerät empfangen und ausgeben.

**[Sender]:** Die Anlage befindet sich im Sendemodus und kann Audiosignale an BLUETOOTH-kompatible Kopfhörer senden. Wenn der Eingang an der Anlage umgeschaltet wird, erscheint „BT TX“ im Display an der Vorderseite.

**[Aus]:** Die BLUETOOTH-Funktion ist ausgeschaltet und [Bluetooth Audio] kann nicht als Eingang ausgewählt werden.

#### **Hinweis**

Sie können eine Verbindung mit einem BLUETOOTH-Gerät\* über die One-Touch-Funktion herstellen, auch wenn Sie [Bluetooth-Modus] auf [Aus] gesetzt haben.

\* Nur Mobilgeräte wie ein Smartphone, Tablet, WALKMAN®

### **[Geräteliste]**

Eine Liste der gekoppelten und erkannten BLUETOOTH-Geräte (SNK-Geräte) wird angezeigt, wenn [Bluetooth-Modus] auf [Sender] gesetzt ist.

### **[Bluetooth-Standby]**

Stellen Sie [Bluetooth-Standby] ein, damit die Anlage im Bereitschaftsmodus über ein BLUETOOTH-Gerät eingeschaltet werden kann. Diese Funktion ist nur verfügbar, wenn [Bluetooth-Modus] auf [Empfänger] oder [Sender] gesetzt ist. **[Ein]:** Die Anlage schaltet sich automatisch ein, wenn Sie von einem BLUETOOTH-Gerät aus, mit dem ein Pairing erfolgte, eine BLUETOOTH-Verbindung herstellen wollen. **[Aus]:** Aus

### **[Bluetooth Codec - AAC]**

Diese Funktion ist nur verfügbar, wenn [Bluetooth-Modus] auf [Empfänger] oder [Sender] gesetzt ist.

**[Ein]:** Der AAC-Codec ist aktiviert. **[Aus]:** Der AAC-Codec ist deaktiviert.

#### **Hinweise**

- Sie erzielen eine hohe Klangqualität, wenn AAC aktiviert ist und Ihr Gerät AAC unterstützt.
- Wenn BLUETOOTH-kompatible Kopfhörer angeschlossen werden, kann diese Einstellung nicht geändert werden.

### **[Bluetooth Codec - LDAC]**

Diese Funktion ist nur verfügbar, wenn [Bluetooth-Modus] auf [Empfänger] oder [Sender] gesetzt ist.

**[Ein]:** Der LDAC-Codec ist aktiviert. **[Aus]:** Der LDAC-Codec ist deaktiviert.

#### **Hinweise**

- Sie erzielen eine besonders hohe Klangqualität, wenn LDAC aktiviert ist und Ihr Gerät LDAC unterstützt.

- Wenn BLUETOOTH-kompatible Kopfhörer angeschlossen werden, kann diese Einstellung nicht geändert werden.

---

### **[Qualität Drahtloswiederg.]**

Hiermit können Sie die Übertragungsrate für die LDAC-Wiedergabe einstellen. Diese Funktion ist nur verfügbar, wenn [Bluetooth-Modus] auf [Sender] und [Bluetooth Codec - LDAC] auf [Ein] gesetzt ist. [Auto]: Die Datenübertragungsrate ändert sich automatisch je nach der Umgebung. Wenn die Audiowiedergabe in diesem Modus instabil ist, verwenden Sie einen der anderen drei Modi.

[Klangqualität]: Die höchste Bitrate wird verwendet. Audiosignale werden in höherer Qualität übertragen, die Audiowiedergabe wird bei unzureichender Verbindungsqualität jedoch instabil.

[Standard]: Eine mittlere Bitrate wird verwendet. Hiermit erzielen Sie einen Kompromiss zwischen Klangqualität und Wiedergabestabilität.

[Verbindung]: Die Stabilität hat Vorrang. Sie erzielen eine unter Umständen akzeptable Klangqualität und die Verbindung sollte stabil sein. Diese Einstellung empfiehlt sich bei einer ansonsten instabilen Verbindung.

---

## **[System-Einstellungen]**

---

### **[OSD-Sprache]**

Hiermit können Sie die Sprache für die Bildschirmanzeigen der Anlage auswählen.

---

### **[Drahtlos-Subwoofer-Verbindung]**

Sie können die drahtlose Verbindung des Subwoofers erneut ausführen. Einzelheiten hierzu finden Sie unter „Herstellen der drahtlosen Verbindung mit dem Subwoofer (SECURE LINK)“ (Seite 52).

---

### **[IR-Repeater]**

[Ein]: Fernbedienungssignale für das Fernsehgerät werden von der Rückseite des Hauptgeräts gesendet (Seite 57).

[Aus]: Die Funktion ist ausgeschaltet.

Einzelheiten hierzu finden Sie unter „Senden des Fernbedienungssignals über das Hauptgerät an das Fernsehgerät“ (Seite 57).

---

### **[HDMI-Einstellungen]**

- [Steuerung für HDMI] (Seite 59)

[Ein]: Die Steuerung für HDMI ist aktiviert. Über ein HDMI-Kabel angeschlossene Geräte können einander steuern.

[Aus]: Aus

- [Standby mit Fernseher gekoppelt] (Seite 59)

Diese Funktion ist verfügbar, wenn [Steuerung für HDMI] auf [Ein] gesetzt ist.

[Auto]: Wenn an der Anlage [TV], [HDMI1], [HDMI2] oder [HDMI3] als Eingang eingestellt ist, schaltet sich die Anlage automatisch aus, wenn Sie das Fernsehgerät ausschalten.

[Ein]: Unabhängig vom Eingang schaltet sich die Anlage automatisch aus, wenn Sie das Fernsehgerät ausschalten.

[Aus]: Die Anlage schaltet sich nicht aus, wenn Sie das Fernsehgerät ausschalten.

- [Standby Umleit] (Seite 60)

Diese Funktion ist verfügbar, wenn [Steuerung für HDMI] auf [Ein] gesetzt ist.

[Auto]: Die Signale werden über die Buchse HDMI OUT (TV (eARC/ARC)) an der Anlage ausgegeben, wenn das Fernsehgerät ein-, aber die Anlage ausgeschaltet ist. Die Leistungsaufnahme der Anlage im Bereitschaftsmodus kann stärker verringert werden als mit der Einstellung [Ein].

[Ein]: Die Signale werden bei ausgeschalteter Anlage immer über die Buchse HDMI OUT (TV (eARC/ARC)) an der Anlage ausgegeben. Diese Einstellung empfiehlt sich, wenn Sie ein Fernsehgerät von einem anderen Hersteller als Sony anschließen.

[Aus]: Die Signale werden bei ausgeschalteter Anlage nicht über die Buchse HDMI OUT (TV (eARC/ARC)) an der Anlage ausgegeben. Schalten Sie die Anlage ein, um die Inhalte eines an die Anlage angeschlossenen Geräts am Fernsehgerät wiederzugeben. Die Leistungsaufnahme der Anlage im Bereitschaftsmodus kann stärker verringert werden als mit der Einstellung [Ein].

- [TV-Audioeingangsmodus] (Seite 59) Stellen Sie diese Funktion ein, wenn die Anlage an eine HDMI IN-Buchse am Fernsehgerät angeschlossen ist, die mit eARC oder ARC kompatibel ist. Die Funktion eARC oder ARC ist verfügbar, wenn [Steuerung für HDMI] auf [Ein] gesetzt ist.

[Auto]: Sie können den Fernsehton über die Lautsprecher der Anlage wiedergeben. Der Ton von eARC oder ARC hat Priorität, wenn [Auto] eingestellt ist.

[Optisch]: Verwenden Sie diese Einstellung, wenn ein optisches Digitalkabel angeschlossen ist.

- [eARC] Stellen Sie diese Funktion ein, wenn die Anlage mit der HDMI IN-Buchse eines Fernsehgeräts verbunden ist, das mit eARC kompatibel ist. Wenn Sie ein Fernsehgerät anschließen, das mit ARC kompatibel ist (nicht mit eARC kompatibel ist), funktioniert die ARC-Funktion unabhängig von dieser Einstellung.

[Ein]: Aktiviert die eARC-Funktion. Die eARC-Funktion kann genutzt werden, wenn ein mit eARC kompatibles Fernsehgerät angeschlossen ist.

[Aus]: Deaktiviert die eARC-Funktion.

#### **Hinweis**

Wenn [eARC] auf [Ein] gesetzt ist, überprüfen Sie die eARC-Einstellung des angeschlossenen Fernsehgeräts. Ausführliche Informationen finden Sie in der Bedienungsanleitung des Fernsehgeräts.

- [HDMI-SignalfORMAT] Sie können das HDMI-SignalfORMAT für das Eingangssignal auswählen. Einzelheiten hierzu finden Sie unter „Einstellen des HDMI-SignalfORMATS für die Wiedergabe von 4K-Videoinhalten“ (Seite 20).

---

#### **[Schnellstart/Netzwerk-Standby]**

[Ein]: Die Startzeit aus dem Bereitschaftsmodus wird kürzer. Sie können die Anlage mit einem Gerät einschalten, das über ein Netzwerk verbunden ist, wenn sich die Anlage im Bereitschaftsmodus befindet.

[Aus]: Aus

#### **Hinweis**

Wenn Sie die Funktion Chromecast built-in verwenden, wechselt [Schnellstart/Netzwerk-Standby] automatisch zu [Ein].

---

#### **[Automatisches standby]**

[Ein]: Die Funktion [Automatisches standby] wird eingeschaltet. Wenn Sie die Anlage etwa 20 Minuten lang nicht bedienen, wechselt die Anlage automatisch in den Bereitschaftsmodus.

[Aus]: Aus

---

#### **[Software-Update-Mitteilung]**

[Ein]: Sie werden von der Anlage informiert, wenn eine neue Softwareversion zur Verfügung steht (Seite 63).

[Aus]: Aus

---

## [Einst. f. autom. Update]

- [Automatisches Update]  
[Ein]: Software-Updates werden automatisch zwischen 2:00 und 5:00 Uhr morgens gemäß der unter [Zeitzone] ausgewählten Ortszeit durchgeführt, wenn die Anlage nicht in Betrieb ist. Wenn Sie [Aus] unter [Schnellstart/Netzwerk-Standby] auswählen, wird das Software-Update nach dem Ausschalten der Anlage ausgeführt.

[Aus]: Aus

- [Zeitzone]  
Wählen Sie Ihr Land/Ihre Region.

### Hinweise

- Ein Software-Update wird je nach den Update-Details möglicherweise ausgeführt, selbst wenn Sie [Aus] unter [Automatisches Update] ausgewählt haben.
- Software-Updates werden automatisch innerhalb von 11 Tagen nach einem neuen Software-Release ausgeführt.

---

## [Gerätename]

Sie können den Namen dieser Anlage wie gewünscht ändern, damit sie besser erkennbar ist, wenn Sie die Funktion [Bluetooth Audio] verwenden. Der Name wird auch bei anderen Netzwerken wie etwa dem Heimnetzwerk verwendet. Befolgen Sie die Anweisungen auf dem Bildschirm und geben Sie den Namen über die Softwaretastatur ein.

---

## [Systeminformationen]

Sie können die Softwareversion und die MAC-Adresse der Anlage anzeigen lassen.

---

## [Software-Lizenzinformation]

Sie können Informationen zur Softwarelizenz anzeigen lassen.

---

## [Netzwerkeinstellungen]

---

### [Internet-Einstellungen]

Verbinden Sie die Anlage zunächst mit dem Netzwerk.

[Kabelsetup]: Wählen Sie diese Einstellung, wenn Sie über ein LAN-Kabel eine Verbindung mit einem Breitbandrouter herstellen. Wenn Sie diese Einstellung auswählen, wird die WLAN-Funktion der Anlage automatisch deaktiviert.

[Drahtlos-Setup]: Wählen Sie diese Einstellung, wenn Sie die integrierte WLAN-Funktion der Anlage zur Verbindung mit einem Drahtlosnetzwerk verwenden.

### Tipp

Einzelheiten dazu finden Sie in der Liste der häufig gestellten Fragen auf der folgenden Website:

[www.sony.eu/support](http://www.sony.eu/support)

---

### [Netzwerkverbindungsstatus]

Der aktuelle Netzwerkverbindungsstatus wird angezeigt.

---

### [Netzwerkverbindungs-Diagnose]

Sie können anhand der Netzwerkd Diagnose überprüfen, ob die Netzwerkverbindung ordnungsgemäß vorgenommen wurde.

---

### [Verbindungsserver-Einstellungen]

Hiermit legen Sie fest, ob der verbundene Heimnetzwerk-Server angezeigt wird.

---

### [Auto Heimnetzwerk-Zugriffserlaubnis]

[Ein]: Erlaubt den automatischen Zugriff von einem neu erkannten Heimnetzwerk-Steuergerät.

[Aus]: Aus

**[Heimnetzwerk-Zugriffskontrolle]**

Eine Liste der mit Heimnetzwerk-Steuergeräten kompatiblen Produkte wird angezeigt und Sie können festlegen, ob Befehle von den Steuergeräten in der Liste angenommen werden sollen.

**[Externe Steuerung]**

[Ein]: Erlaubt dem

Heimautomatisierungs-Steuergerät die Bedienung dieser Anlage.

[Aus]: Aus

**[Eing.-Ü.-Einst.]**

Die Einstellung zum Überspringen von Eingängen ermöglicht es Ihnen, ungenutzte Eingänge zu überspringen, wenn Sie mit INPUT +/- eine Funktion auswählen.

[Nicht ausl.]: Die Anlage überspringt den ausgewählten Eingang nicht.

[Auslassen]: Die Anlage überspringt den ausgewählten Eingang.

**Hinweis**

Wenn Sie bei eingeblendetem Startmenü INPUT +/- drücken, erscheint das Symbol von Eingängen, die auf [Auslassen] gesetzt wurden, abgeblendet.

**Tipp**

Sie können [Eing.-Ü.-Einst.] vom Optionsmenü aus ausführen (Seite 70).

**[Schnellkonfiguration]**

Führen Sie [Schnellkonfiguration] aus, um die grundlegenden Anfangs- und Netzwerkeinstellungen für die Anlage vorzunehmen. Befolgen Sie die Anweisungen auf dem Bildschirm.

**[Rückstellen]****[Auf Werksvorgaben zurücksetzen]**

Sie können die Systemeinstellungen auf die werkseitigen Standardeinstellungen zurücksetzen, indem Sie die Gruppe der Einstellungen auswählen. Alle Einstellungen für diese Gruppe werden zurückgesetzt.

**[Persönliche Informationen initialisieren]**

Sie können die in der Anlage gespeicherten persönlichen Informationen löschen.

**Hinweis**

Löschen Sie aus Sicherheitsgründen alle persönlichen Informationen, wenn Sie die Anlage entsorgen oder an eine andere Person weitergeben oder verkaufen. Ergreifen Sie angemessene Sicherheitsmaßnahmen und melden Sie sich beispielsweise nach der Nutzung eines Netzwerkdienstes ab.

# Liste der Optionen im Optionsmenü

Wenn Sie **OPTIONS** drücken, stehen verschiedene Einstellungen und Wiedergabefunktionen zur Verfügung. Welche Optionen zur Verfügung stehen, hängt von der Situation ab.

<b>Option</b>	<b>Erläuterung</b>
<b>[A/V SYNC]</b>	Zum Korrigieren der Verzögerung zwischen Bild und Ton. Der Ton kann verzögert ausgegeben werden (Seite 35).
<b>[Sound Field]</b>	Zum Ändern der Klangfeldeinstellung (Seite 32).
<b>[Night]</b>	Zum Auswählen des Nachtmodus (Seite 33).
<b>[Voice]</b>	Zum Auswählen des Sprachmodus (Seite 34).
<b>[DTS Dialog Control]</b>	Zum Einstellen der Dialog-Lautstärke beim Streamen von DTS:X-Inhalten (Seite 36). Dialoge sind gut zu verstehen, da sie sich von den Umgebungsgeräuschen abheben. Diese Funktion funktioniert bei der Wiedergabe von Inhalten, die mit der DTS:X-Dialogsteuerungsfunktion kompatibel sind.
<b>[Eing.-Ü.-Einst.]</b>	Zum Überspringen ungenutzter Eingänge, wenn eine Funktion durch Drücken von <b>INPUT +/-</b> ausgewählt wird (Seite 69).
<b>[Einstellung Eingang]</b>	Wählen Sie den Eingangsnamen für [HDMI1], [HDMI2] oder [HDMI3] aus, der im Startmenü angezeigt wird (Seite 29).
<b>[Wiederh.einstlg]</b>	Zum Einstellen der wiederholten Wiedergabe.
<b>[Mischeinstellung]</b>	Zum Einstellen der Zufallswiedergabe.
<b>[Wiedergeben/Stopp]</b>	Zum Starten bzw. Stoppen der Wiedergabe.
<b>[Von vorn wiederg.]</b>	Zum Wiedergeben des Elements ab dem Anfang.
<b>[Multi-room Gruppensync]</b>	Zum Einstellen, ob der Ton der Anlage bei der Funktion <b>Wireless Multi Room</b> mit dem Ton anderer Lautsprecher synchronisiert wird oder nicht (Seite 49).

## Hinweise

- Für den Fernseheneingang wird kein Optionsmenü angezeigt.
- Die Taste **OPTIONS** steht bei der Wiedergabe von Inhalten mit HDR-Signalen oder im 4K-Videoformat nicht zur Verfügung. Einzelheiten zum 4K-Videoformat finden Sie unter „Unterstützte HDMI-Videoformate“ (Seite 87).

## Störungsbehebung

# Störungsbehebung

Sollten an der Anlage Störungen auftreten, versuchen Sie, diese anhand der folgenden Checkliste zu beheben, bevor Sie die Anlage zur Reparatur bringen. Sollte das Problem bestehen bleiben, wenden Sie sich an Ihren Sony-Händler.

Reichen Sie bitte unbedingt das Hauptgerät und den Subwoofer zur Reparatur ein, auch wenn nur an einem Gerät ein Problem vorzuliegen scheint.

## Stromversorgung

### Die Anlage lässt sich nicht einschalten.

- Überprüfen Sie, ob das Netzkabel richtig angeschlossen ist.
- Ziehen Sie das Netzkabel aus der Netzsteckdose und schließen Sie es nach einigen Minuten wieder an.

### Die Anlage schaltet sich nicht ein, obwohl das Fernsehgerät eingeschaltet wird.

- Setzen Sie [System-Einstellungen] - [HDMI-Einstellungen] - [Steuerung für HDMI] auf [Ein] (Seite 66). Das Fernsehgerät muss die Steuerung für HDMI unterstützen (Seite 58). Einzelheiten dazu finden Sie in der Bedienungsanleitung zum Fernsehgerät.
- Überprüfen Sie die Lautsprechereinstellungen am Fernsehgerät. Die Anlage schaltet sich je nach den Lautsprechereinstellungen am Fernsehgerät ein oder aus. Einzelheiten dazu finden Sie in der Bedienungsanleitung zum Fernsehgerät.

- Wenn der Ton beim letzten Mal über die Lautsprecher des Fernsehgeräts ausgegeben wurde, schaltet sich die Anlage nicht ein, obwohl das Fernsehgerät eingeschaltet wird.

### Die Anlage schaltet sich aus, wenn das Fernsehgerät ausgeschaltet wird.

- Überprüfen Sie die Einstellung von [System-Einstellungen] - [HDMI-Einstellungen] - [Standby mit Fernseher gekoppelt] (Seite 66). Wenn [Standby mit Fernseher gekoppelt] auf [Ein] gesetzt ist, schaltet sich die Anlage unabhängig vom Eingang automatisch aus, wenn Sie das Fernsehgerät ausschalten.

### Die Anlage schaltet sich nicht aus, obwohl das Fernsehgerät ausgeschaltet wird.

- Überprüfen Sie die Einstellung von [System-Einstellungen] - [HDMI-Einstellungen] - [Standby mit Fernseher gekoppelt] (Seite 66). Um die Anlage unabhängig vom Eingang automatisch auszuschalten, wenn das Fernsehgerät ausgeschaltet wird, setzen Sie [Standby mit Fernseher gekoppelt] auf [Ein]. Das Fernsehgerät muss die Steuerung für HDMI unterstützen (Seite 58). Einzelheiten dazu finden Sie in der Bedienungsanleitung zum Fernsehgerät.

## Bild

### Es ist kein Bild zu sehen oder das Bild wird nicht korrekt angezeigt.

- Wählen Sie den richtigen Eingang aus (Seite 15).
- Wenn der Fernseh Eingang ausgewählt ist und kein Bild angezeigt wird, wählen Sie den gewünschten Fernsehkanal mit der Fernbedienung des Fernsehgeräts aus.

- Wenn der Eingang HDMI IN 1/2/3 ausgewählt ist und kein Bild angezeigt wird, drücken Sie die Wiedergabetaste am angeschlossenen Gerät.
- Trennen Sie das HDMI-Kabel und schließen Sie es dann wieder an. Achten Sie darauf, dass das Kabel fest eingesteckt ist.
- Halten Sie  gedrückt und drücken Sie der Reihe nach +, -, + am Hauptgerät, um die Videoausgabeauflösung auf den niedrigsten Wert einzustellen.
- Wenn das Bild vom angeschlossenen Gerät gar nicht oder nicht einwandfrei ausgegeben wird, setzen Sie [System-Einstellungen] - [HDMI-Einstellungen] - [HDMI-Signalformat] auf [Standardformat] (Seite 20).
- Wenn Sie ein Gerät anschließen, das HDCP 2.2 unterstützt, schließen Sie das Gerät unbedingt an die Buchse HDMI IN und das Fernsehgerät an die Buchse HDMI OUT (TV (eARC/ARC)) der Anlage an.
- Die Anlage ist an eine Eingangsquelle angeschlossen, die nicht mit HDCP (High-bandwidth Digital Content Protection) konform ist. Prüfen Sie in diesem Fall die Spezifikationen des angeschlossenen Geräts.

### **Über die Buchse HDMI IN 1/2/3 eingespeiste 3D-Inhalte werden nicht auf dem Fernsehschirm angezeigt.**

- Je nach Fernsehgerät oder Videogerät werden 3D-Inhalte möglicherweise nicht angezeigt. Überprüfen Sie das unterstützte HDMI-Videoformat (Seite 87).

### **Über die Buchse HDMI IN 1/2/3 eingespeiste 4K-Videoinhalte werden nicht auf dem Fernsehschirm angezeigt.**

- Je nach Fernsehgerät oder Videogerät werden 4K-Videoinhalte möglicherweise nicht angezeigt. Prüfen Sie die Videofunktionen und -einstellungen Ihres Fernseh- und Videogeräts.
- Das Bild wird möglicherweise nicht einwandfrei angezeigt, wenn die Einstellung von [HDMI-Signalformat] geändert wird. Ändern Sie in diesem Fall die Einstellung in [Standardformat] (Seite 20).
- Verwenden Sie ein Premium-Hochgeschwindigkeits-HDMI-Kabel mit Ethernet, das 18 Gbit/s unterstützt, oder ein Hochgeschwindigkeits-HDMI-Kabel mit Ethernet (Seite 87).

### **Das angezeigte Bild füllt nicht den gesamten Fernsehschirm.**

- Das Bildseitenverhältnis lässt sich bei diesem Medium nicht ändern.

### **Die Bilder von der HDMI-Buchse sind verzerrt.**

- Die Videoausgabe von dem Gerät, das an die HDMI-Buchse angeschlossen ist, kann verzerrt sein. Setzen Sie in diesem Fall [Video Direkt] auf [Ein] (Seite 63).

### **Bild und Ton werden am Fernsehgerät nicht ausgegeben, wenn die Anlage nicht eingeschaltet ist.**

- Setzen Sie an der Anlage [System-Einstellungen] - [HDMI-Einstellungen] - [Steuerung für HDMI] auf [Ein] und dann [Standby Umleit] auf [Auto] oder [Ein] (Seite 66).
- Schalten Sie die Anlage ein und stellen Sie den Eingang für das Wiedergabegerät ein.



→ Bei Anschluss von Geräten anderer Hersteller als Sony, die die Steuerung für HDMI unterstützen, setzen Sie [System-Einstellungen] - [HDMI-Einstellungen] - [Standby Umleit] auf [Ein] (Seite 66).

### **HDR-Inhalte können nicht mit hohem Dynamikbereich angezeigt werden.**

- Prüfen Sie die Einstellungen am Fernsehgerät und am angeschlossenen Gerät. Nähere Informationen dazu finden Sie in der Bedienungsanleitung zum Fernsehgerät und zum angeschlossenen Gerät.
- Bei manchen Geräten werden HDR-Inhalte in SDR konvertiert, wenn die Bandbreite nicht ausreicht. Setzen Sie in diesem Fall [System-Einstellungen] - [HDMI-Einstellungen] - [HDMI-Signalformat] auf [Optimiertes Format], wenn das Fernsehgerät und das angeschlossene Gerät eine Bandbreite von bis zu 18 Gbit/s unterstützen (Seite 20). Verwenden Sie bei Auswahl von [Optimiertes Format] unbedingt ein Premium-Hochgeschwindigkeits-HDMI-Kabel mit Ethernet, das 18 Gbit/s unterstützt (Seite 87).

## **Ton**

### **Über die Anlage wird kein Fernsehton ausgegeben.**

→ Überprüfen Sie Typ und Verbindung des HDMI-Kabels, optischen Digitalkabels oder analogen Audiokabels, das an die Anlage und das Fernsehgerät angeschlossen ist (siehe die mitgelieferte Einführungsanleitung).

- Trennen Sie die Kabel zwischen dem Fernsehgerät und der Anlage und schließen Sie sie dann wieder fest an. Trennen Sie die Netzkabel von Fernsehgerät und Anlage von der Netzsteckdose und schließen Sie sie wieder an.
- Wenn die Anlage und das Fernsehgerät über ein HDMI-Kabel verbunden sind, prüfen Sie, ob Folgendes zutrifft.
  - Die HDMI-Buchse am angeschlossenen Fernsehgerät ist mit „eARC“ oder „ARC“ beschriftet.
  - Am Fernsehgerät ist die Steuerung für HDMI eingeschaltet.
  - Die eARC- oder ARC-Funktion des Fernsehgeräts ist aktiviert.
  - An der Anlage sind [Steuerung für HDMI] auf [Ein] und [TV-Audioeingangsmodus] auf [Auto] gesetzt (Seite 66).
- Wenn Ihr Fernsehgerät nicht mit eARC kompatibel ist, setzen Sie [System-Einstellungen] - [HDMI-Einstellungen] - [eARC] auf [Aus] (Seite 66).
- Wenn Ihr Fernsehgerät nicht mit eARC oder ARC kompatibel ist, schließen Sie das optische Digitalkabel (mitgeliefert) an (siehe die mitgelieferte Einführungsanleitung). Wenn das Fernsehgerät nicht mit eARC oder ARC kompatibel ist, wird an der Anlage kein Fernsehton ausgegeben, auch wenn die Anlage an die HDMI IN-Buchse am Fernsehgerät angeschlossen ist.
- Schalten Sie den Eingang an der Anlage auf [TV] um. Wenn Sie die Anlage und das Fernsehgerät über ein analoges Audiokabel (nicht mitgeliefert) verbinden, schalten Sie den Eingang an der Anlage auf [Analog] um (Seite 15).
- Stellen Sie an der Anlage eine höhere Lautstärke ein oder heben Sie die Stummschaltung auf.

- Wenn der Ton von einem an das Fernsehgerät angeschlossenen Kabel-/Satellitenempfänger nicht ausgegeben wird, schließen Sie das Gerät an eine HDMI IN-Buchse an der Anlage an und stellen an der Anlage den Eingang mit dem angeschlossenen Gerät (HDMI IN 1/2/3) ein (siehe die mitgelieferte Einführungsanleitung).
- Je nach der Reihenfolge, in der Sie Fernsehgerät und Anlage anschließen, wird der Ton der Anlage möglicherweise stummgeschaltet und „Muting“ wird im Display an der Vorderseite der Anlage angezeigt. Schalten Sie in diesem Fall zuerst das Fernsehgerät und dann die Anlage ein.
- Stellen Sie am Fernsehgerät (BRAVIA) die Anlage als Lautsprecher ein. Informationen zum Einstellen des Fernsehgeräts finden Sie in der Bedienungsanleitung zum Fernsehgerät.

**Bild und Ton werden am Fernsehgerät nicht ausgegeben, wenn die Anlage nicht eingeschaltet ist.**

- Setzen Sie an der Anlage [System-Einstellungen] - [HDMI-Einstellungen] - [Steuerung für HDMI] auf [Ein] und dann [Standby Umleit] auf [Auto] oder [Ein] (Seite 66).
- Schalten Sie die Anlage ein und stellen Sie den Eingang für das Wiedergabegerät ein.
- Bei Anschluss von Geräten anderer Hersteller als Sony, die die Steuerung für HDMI unterstützen, setzen Sie [System-Einstellungen] - [HDMI-Einstellungen] - [Standby Umleit] auf [Ein] (Seite 66).

**Der Ton wird von der Anlage und vom Fernsehgerät ausgegeben.**

- Schalten Sie den Ton der Anlage oder des Fernsehgeräts stumm.

**Der Ton vom Fernsehgerät wird über diese Anlage gegenüber dem Bild verzögert ausgegeben.**

- Stellen Sie den Anpassungswert der Verzögerung zwischen Bild und Ton auf 0 msec ein, wenn ein Wert zwischen 25 msec und 300 msec eingestellt ist (Seite 35).
- Je nach Tonquelle kann es zu einer zeitlichen Verzögerung zwischen Ton und Bild kommen. Wenn Ihr Fernsehgerät über eine Funktion verfügt, mit der das Bild zeitlich verzögert wird, verwenden Sie sie zur Korrektur.

**Über die Anlage ist der Ton des daran angeschlossenen Geräts nicht oder nur sehr leise zu hören.**

- Drücken Sie  $\triangleleft$  + auf der Fernbedienung und prüfen Sie die eingestellte Lautstärke (Seite 13).
- Drücken Sie  $\text{Muting}$  oder  $\triangleleft$  + auf der Fernbedienung, um die Stummschaltung aufzuheben (Seite 13).
- Vergewissern Sie sich, dass die richtige Eingangsquelle ausgewählt ist. Probieren Sie andere Eingangsquellen aus, indem Sie auf der Fernbedienung mehrmals INPUT +/- drücken (Seite 13).
- Überprüfen Sie, ob alle Kabel der Anlage und des angeschlossenen Geräts fest eingesteckt sind.
- Bei der Wiedergabe von Inhalten, die mit der Urheberrechtsschutztechnologie (HDCP) kompatibel sind, wird über die Anlage möglicherweise kein Ton ausgegeben.
- Setzen Sie [System-Einstellungen] - [HDMI-Einstellungen] - [HDMI-SignalfORMAT] auf [Standardformat] (Seite 20).

## Es lässt sich kein Raumklangeffekt erzielen.

- Je nach Eingangssignal und eingestelltem Klangfeld ist möglicherweise keine wirksame Raumklangverarbeitung möglich. Je nach Programm oder Disc ist der Raumklangeffekt unter Umständen nicht sehr ausgeprägt.
- Für die Wiedergabe von Mehrkanalton überprüfen Sie die Einstellung des digitalen Audioausgangs an dem Gerät, das an die Anlage angeschlossen ist. Nähere Informationen dazu finden Sie in der mit dem angeschlossenen Gerät gelieferten Bedienungsanleitung.
- Wenn [Audio-Ausgang] auf [Lautsprecher+HDMI] gesetzt wird, wird über die Lautsprecher der Anlage ebenfalls Stereoton wie beim Fernsehgerät ausgegeben, selbst bei einer Mehrkanalquelle. Stellen Sie in diesem Fall [Lautsprecher] ein (Seite 64).

## Der Ton ist gegenüber dem Bild verzögert, wenn Sie die Funktion Wireless Multi Room verwenden.

- Wenn der Ton des Eingangs [TV], [HDMI1], [HDMI2], [HDMI3] oder [Analog] über die Funktion Wireless Multi Room wiedergegeben wird, ist der Ton der Anlage gegenüber dem Bild verzögert, um ihn mit dem Ton anderer Lautsprecher zu synchronisieren. Wenn Sie die zeitliche Verzögerung zwischen Ton und Bild stört, drücken Sie **OPTIONS** und setzen [Multi-room Gruppensync] auf [Aus]. (Drücken Sie bei Fernseheneingang **OPTIONS** und **↕/↕**, bis „M.SYNC“ im Display an der Vorderseite erscheint. Drücken Sie **⊕** (Eingabe) und dann **↕/↕**, bis „OFF“ im Display an der Vorderseite erscheint.) Der Ton der Anlage ist synchron mit dem Bild, obwohl der von anderen Lautsprechern ausgegebene Ton leicht verzögert ist.

## Subwoofer

### Vom Subwoofer ist kein Ton oder nur sehr leiser Ton zu hören.

- Drücken Sie **SW** **↙** + auf der Fernbedienung, um am Subwoofer eine höhere Lautstärke einzustellen (Seite 34).
- Vergewissern Sie sich, dass die Ein-/Bereitschaftsanzeige am Subwoofer grün oder orange leuchtet.
- Wenn die Ein-/Bereitschaftsanzeige am Subwoofer nicht leuchtet, versuchen Sie Folgendes.
  - Vergewissern Sie sich, dass das Netzkabel des Subwoofers richtig angeschlossen ist.
  - Drücken Sie **I/⏻** (Ein/Bereitschaft) am Subwoofer, um das Gerät einzuschalten.
- Wenn die Ein-/Bereitschaftsanzeige am Subwoofer langsam grün oder orange blinkt oder rot leuchtet, versuchen Sie Folgendes.
  - Stellen Sie den Subwoofer näher am Hauptgerät auf, damit die Ein-/Bereitschaftsanzeige am Subwoofer grün oder orange leuchtet.
  - Führen Sie die unter „Herstellen der drahtlosen Verbindung mit dem Subwoofer (SECURE LINK)“ (Seite 52) erläuterten Schritte aus.
- Die Ein-/Bereitschaftsanzeige des Subwoofers blinkt schnell grün.
  - Wenden Sie sich an Ihren Sony-Händler.
- Wenn die Ein-/Bereitschaftsanzeige am Subwoofer rot blinkt, drücken Sie am Subwoofer **I/⏻** (Ein/Bereitschaft), um ihn auszuschalten, und prüfen Sie, ob die Lüftungsöffnungen am Subwoofer blockiert sind.

- Der Subwoofer dient zur Wiedergabe von Bässen. Sollten die Eingangsquellen nur sehr geringe Basskomponenten enthalten (dies ist zum Beispiel häufig bei Fernsehsendungen der Fall), dann ist der über den Subwoofer ausgegebene Ton möglicherweise nur schwer zu hören.
- Setzen Sie den Nachtmodus auf [Aus]. Einzelheiten hierzu finden Sie unter „Wiedergabe von klarem Ton bei niedriger Lautstärke nachts (NIGHT)“ (Seite 33).

### **Der Ton setzt aus oder ist verrauscht.**

- Wenn sich in der Nähe ein Gerät befindet, das elektromagnetische Wellen erzeugt, wie etwa ein WLAN-Gerät oder ein Mikrowellenherd während des Betriebs, stellen Sie die Anlage weiter entfernt von solchen Geräten auf.
- Wenn sich zwischen dem Hauptgerät und dem Subwoofer ein Hindernis befindet, stellen Sie es um oder beseitigen Sie es.
- Stellen Sie das Hauptgerät und den Subwoofer so nah wie möglich beieinander auf.
- Stellen Sie einen in der Nähe aufgestellten WLAN-Router oder PC auf den WLAN-Frequenzbereich 2,4 GHz ein.
- Verwenden Sie für das Fernsehgerät oder den Blu-ray Disc-Player eine Kabelverbindung anstelle einer drahtlosen Verbindung.

## **USB-Geräteverbindung**

### **Das USB-Gerät wird nicht erkannt.**

- Versuchen Sie Folgendes:
  - ① Schalten Sie die Anlage aus.
  - ② Trennen Sie das USB-Gerät von der Anlage und schließen Sie es wieder an.
  - ③ Schalten Sie die Anlage ein.
- Vergewissern Sie sich, dass das USB-Gerät richtig mit dem Anschluss  (USB) verbunden ist (Seite 30).
- Überprüfen Sie, ob das USB-Gerät oder ein Kabel beschädigt ist.
- Vergewissern Sie sich, dass das USB-Gerät eingeschaltet ist.
- Wenn das USB-Gerät über einen USB-Hub angeschlossen ist, lösen Sie es und schließen Sie das USB-Gerät dann direkt an die Anlage an.

## **Mobilgeräteverbindung**

### **Es kann keine BLUETOOTH-Verbindung hergestellt werden.**

- Vergewissern Sie sich, dass die BLUETOOTH-Anzeige am Hauptgerät leuchtet (Seite 38).
- Vergewissern Sie sich, dass das zu verbindende BLUETOOTH-Gerät eingeschaltet und die BLUETOOTH-Funktion aktiviert ist.
- Stellen Sie diese Anlage und das BLUETOOTH-Gerät näher beieinander auf.
- Führen Sie das Pairing zwischen dieser Anlage und dem BLUETOOTH-Gerät erneut aus. Möglicherweise müssen Sie das Pairing mit dieser Anlage über das BLUETOOTH-Gerät zunächst aufheben.
- Möglicherweise wurden Pairing-Informationen gelöscht. Führen Sie den Pairing-Vorgang erneut aus (Seite 37).

**Das Pairing ist nicht möglich.**

- Stellen Sie diese Anlage und das BLUETOOTH-Gerät näher beieinander auf.
- Vergewissern Sie sich, dass diese Anlage keine Störsignale von einem WLAN-Gerät, anderen Drahtlosgeräten mit 2,4 GHz oder einem Mikrowellenherd empfängt. Wenn sich in der Nähe ein Gerät befindet, das elektromagnetische Strahlung erzeugt, stellen Sie das Gerät weiter von der Anlage entfernt auf.

**Die NFC-Funktion kann nicht verwendet werden.**

- Die NFC-Funktion steht bei BLUETOOTH-kompatiblen Kopfhörern nicht zur Verfügung. Informationen zur Tonwiedergabe mit BLUETOOTH-kompatiblen Kopfhörern finden Sie unter „Wiedergabe des Tons vom angeschlossenen Fernsehgerät oder von einem anderen Gerät über Kopfhörer“ (Seite 41).
- Überprüfen Sie, ob die NFC-Funktion für ein BLUETOOTH-kompatibles Gerät aktiviert ist.

**Der Ton vom angeschlossenen BLUETOOTH-Mobilgerät wird nicht über die Anlage ausgegeben.**

- Vergewissern Sie sich, dass die BLUETOOTH-Anzeige am Hauptgerät leuchtet (Seite 38).
- Stellen Sie diese Anlage und das BLUETOOTH-Gerät näher beieinander auf.
- Wenn sich in der Nähe ein Gerät befindet, das elektromagnetische Strahlung erzeugt, wie z. B. ein WLAN-Gerät, andere BLUETOOTH-Geräte oder ein Mikrowellenherd, stellen Sie das Gerät weiter von dieser Anlage entfernt auf.

- Entfernen Sie Hindernisse zwischen dieser Anlage und dem BLUETOOTH-Gerät oder verwenden Sie die Anlage weiter vom Hindernis entfernt.
- Ändern Sie die Position des verbundenen BLUETOOTH-Geräts.
- Stellen Sie einen in der Nähe aufgestellten WLAN-Router oder PC auf den WLAN-Frequenzbereich 5 GHz ein.
- Erhöhen Sie die Lautstärke am verbundenen BLUETOOTH-Gerät.

**Kopfhörer Verbindung über BLUETOOTH****Es kann keine BLUETOOTH-Verbindung hergestellt werden.**

- Vergewissern Sie sich, dass die BLUETOOTH-Anzeige am Hauptgerät leuchtet (Seite 10).
- Vergewissern Sie sich, dass das zu verbindende BLUETOOTH-Gerät eingeschaltet und die BLUETOOTH-Funktion aktiviert ist.
- Stellen Sie diese Anlage und das BLUETOOTH-Gerät näher beieinander auf.
- Führen Sie das Pairing zwischen dieser Anlage und dem BLUETOOTH-Gerät erneut aus. Möglicherweise müssen Sie das Pairing mit dieser Anlage über das BLUETOOTH-Gerät zunächst aufheben.
- Möglicherweise wurden Pairing-Informationen gelöscht. Führen Sie den Pairing-Vorgang erneut aus (Seite 41).

**Das Pairing ist nicht möglich.**

- Stellen Sie diese Anlage und das BLUETOOTH-Gerät näher beieinander auf.

- Vergewissern Sie sich, dass diese Anlage keine Störsignale von einem WLAN-Gerät, anderen Drahtlosgeräten mit 2,4 GHz oder einem Mikrowellenherd empfängt. Wenn sich in der Nähe ein Gerät befindet, das elektromagnetische Strahlung erzeugt, stellen Sie das Gerät weiter von der Anlage entfernt auf.

### **Die NFC-Funktion kann nicht verwendet werden.**

- Die NFC-Funktion steht bei BLUETOOTH-kompatiblen Kopfhörern nicht zur Verfügung. Informationen zur Tonwiedergabe mit BLUETOOTH-kompatiblen Kopfhörern finden Sie unter „Wiedergabe des Tons vom angeschlossenen Fernsehgerät oder von einem anderen Gerät über Kopfhörer“ (Seite 41).

### **Über die verbundenen BLUETOOTH-Kopfhörer wird kein Ton ausgegeben.**

- Vergewissern Sie sich, dass die BLUETOOTH-Anzeige am Hauptgerät leuchtet (Seite 10).
- Stellen Sie diese Anlage und das BLUETOOTH-Gerät näher beieinander auf.
- Wenn sich in der Nähe ein Gerät befindet, das elektromagnetische Strahlung erzeugt, wie z. B. ein WLAN-Gerät, andere BLUETOOTH-Geräte oder ein Mikrowellenherd, stellen Sie das Gerät weiter von dieser Anlage entfernt auf.
- Entfernen Sie Hindernisse zwischen dieser Anlage und dem BLUETOOTH-Gerät oder verwenden Sie die Anlage weiter vom Hindernis entfernt.
- Ändern Sie die Position des verbundenen BLUETOOTH-Geräts.
- Stellen Sie einen in der Nähe aufgestellten WLAN-Router oder PC auf den WLAN-Frequenzbereich 5 GHz ein.

- Erhöhen Sie die Lautstärke am verbundenen BLUETOOTH-Gerät.
- Setzen Sie [Qualität Drahtloswiederg.] auf [Verbindung] (Seite 66).

## **Kabelnetzwerkverbindung**

### **Die Anlage kann keine Verbindung zum Netzwerk herstellen.**

- Überprüfen Sie die Netzwerkverbindung (Seite 23) und die Netzwerkeinstellungen (Seite 68).

## **WLAN-Verbindung**

### **Mit dem PC kann keine Verbindung zum Internet mehr hergestellt werden, nachdem [Wi-Fi Protected Setup™(WPS)] ausgeführt wurde.**

- Die Drahtloseinstellungen des Routers ändern sich möglicherweise automatisch, wenn Sie Wi-Fi Protected Setup verwenden, ohne zuvor die Einstellungen am Router vorzunehmen. Ändern Sie in diesem Fall die Drahtloseinstellungen am PC entsprechend.

### **Es kann keine Verbindung zwischen der Anlage und dem Netzwerk hergestellt werden oder die Netzwerkverbindung ist instabil.**

- Vergewissern Sie sich, dass der WLAN-Router eingeschaltet ist.
- Überprüfen Sie die Netzwerkverbindung (Seite 24) und die Netzwerkeinstellungen (Seite 68).
- Je nach der Betriebsumgebung (einschließlich des Wandmaterials), der Qualität der empfangenen Funkwellen und Hindernissen zwischen Anlage und WLAN-Router, verkürzt sich unter Umständen die Kommunikationsreichweite. Stellen Sie die Anlage und den WLAN-Router näher beieinander auf.

- Geräte, die im 2,4 GHz-Frequenzbereich arbeiten, wie z.B. Mikrowellen-, BLUETOOTH- oder schnurlose Digitalgeräte, stören möglicherweise die Kommunikation. Stellen Sie das Hauptgerät weiter entfernt von solchen Geräten auf oder schalten Sie solche Geräte aus.
- Je nach der Betriebsumgebung kann die WLAN-Verbindung instabil sein, besonders bei Verwendung der BLUETOOTH-Funktion der Anlage. Ändern Sie in diesem Fall die Betriebsumgebung.

### **Der gewünschte WLAN-Router wird nicht in der Liste der Drahtlosnetzwerke angezeigt.**

- Schalten Sie mit BACK zum vorherigen Bildschirm zurück und führen Sie [Drahtlos-Setup] erneut aus (Seite 24). Wenn der gewünschte WLAN-Router noch immer nicht erkannt wird, wählen Sie [Neue Verbindung registrieren] aus der Netzwerkliste und wählen Sie dann [Man. Registrierung], um manuell einen Netzwerknamen (SSID) einzugeben.

## **Internetverbindung**

### **Es kann keine Verbindung zwischen der Anlage und dem Internet hergestellt werden.**

- Prüfen Sie die Kabel- oder WLAN-Verbindung.
- Starten Sie den Router oder den WLAN-Router neu.

## **Wireless Multi Room**

### **Der Ton ist gegenüber dem Bild verzögert.**

- Wenn der Ton des Eingangs [TV], [HDMI1], [HDMI2], [HDMI3] oder [Analog] über die Funktion Wireless Multi Room wiedergegeben wird, ist der Ton der Anlage gegenüber dem Bild verzögert, um ihn mit dem Ton anderer Lautsprecher zu synchronisieren. Wenn Sie die zeitliche Verzögerung zwischen Ton und Bild stört, drücken Sie OPTIONS und setzen [Multi-room Gruppensync] auf [Aus]. (Drücken Sie bei Fernseheneingang OPTIONS und  $\blacktriangle/\blacktriangledown$ , bis „M.SYNC“ im Display an der Vorderseite erscheint. Drücken Sie  $\oplus$  (Eingabe) und dann  $\blacktriangle/\blacktriangledown$ , bis „OFF“ im Display an der Vorderseite erscheint.) Der Ton der Anlage ist synchron mit dem Bild, obwohl der von anderen Lautsprechern ausgegebene Ton leicht verzögert ist.

### **Die Funktion Wireless Multi Room kann mit Sony | Music Center nicht verwendet werden.**

- Verbinden Sie das Mobilgerät mit demselben Netzwerk wie die Anlage.

## **Fernbedienung**

### **Die Fernbedienung der Anlage funktioniert nicht.**

- Richten Sie die Fernbedienung auf den Fernbedienungssensor am Hauptgerät (Seite 10).
- Entfernen Sie Hindernisse zwischen der Fernbedienung und der Anlage.
- Tauschen Sie beide Batterien in der Fernbedienung gegen neue aus, wenn sie zu schwach sind.
- Vergewissern Sie sich, dass Sie auf der Fernbedienung die richtige Taste drücken.

## Die Fernbedienung des Fernsehgeräts funktioniert nicht.

- Dieses Problem lässt sich u. U. durch Aktivierung der IR-Repeater-Funktion lösen (Seite 66).

## Sonstiges

### Die Steuerung für HDMI funktioniert nicht einwandfrei.

- Prüfen Sie die Verbindung mit der Anlage (siehe die mitgelieferte Einführungsanleitung).
- Aktivieren Sie die Steuerung für HDMI am Fernsehgerät. Einzelheiten dazu finden Sie in der Bedienungsanleitung zum Fernsehgerät.
- Warten Sie eine Weile und versuchen Sie es dann erneut. Wenn Sie die Anlage vom Stromnetz getrennt haben, dauert es eine Weile, bis wieder Funktionen ausgeführt werden können. Warten Sie mindestens 15 Sekunden und versuchen Sie es dann erneut.
- Vergewissern Sie sich, dass die an die Anlage angeschlossenen Geräte die Steuerung für HDMI unterstützen.
- Aktivieren Sie die Steuerung für HDMI an den an die Anlage angeschlossenen Geräten. Einzelheiten hierzu finden Sie in der Bedienungsanleitung zu Ihrem Gerät.
- Art und Anzahl der Geräte, die mit Steuerung für HDMI gesteuert werden können, sind gemäß dem HDMI CEC-Standard wie folgt begrenzt:
  - Aufnahmegeräte (Blu-ray Disc-Recorder, DVD-Recorder usw.): maximal 3 Geräte
  - Wiedergabegeräte (Blu-ray Disc-Player, DVD-Player usw.): maximal 3 Geräte (diese Anlage nutzt eins davon)
  - Tuner und ähnliche Geräte: maximal 4 Geräte

- Audiosysteme (Empfänger/Kopfhörer): maximal 1 Gerät (mit dieser Anlage verwendet)

### „PRTCT“, „PUSH“ und „POWER“ blinken abwechselnd im Display an der Vorderseite.

- Schalten Sie die Anlage durch Drücken von  $\odot$  (Ein/Aus) aus. Nachdem die Anzeige erloschen ist, trennen Sie das Netzkabel und vergewissern Sie sich, dass die Lüftungsöffnungen der Anlage nicht blockiert sind.

### „BT TX“ erscheint im Display an der Vorderseite.

- Drücken Sie BLUETOOTH RX/TX auf der Fernbedienung, um [Bluetooth-Modus] auf [Empfänger] zu setzen. „BT TX“ erscheint, wenn [Bluetooth-Modus] auf [Sender] gesetzt ist (Seite 65). Wenn Sie BLUETOOTH RX/TX auf der Fernbedienung drücken, wird [Bluetooth-Modus] auf [Empfänger] umgeschaltet und der ausgewählte Eingang erscheint im Display an der Vorderseite.

### Die Sensoren des Fernsehgeräts funktionieren nicht richtig.

- Möglicherweise blockiert das Hauptgerät einige Sensoren (z. B. den Helligkeitssensor), den Fernbedienungsempfänger des Fernsehgeräts, den Sender für 3D-Brillen (Infrarotübertragung) eines 3D-Fernsehgeräts, das 3D-Infrarotbrillen unterstützt, oder die drahtlose Kommunikation. Stellen Sie das Hauptgerät so weit vom Fernsehgerät entfernt auf, dass diese Komponenten ordnungsgemäß funktionieren. Die Lage der Sensoren und des Fernbedienungsempfängers werden in der Bedienungsanleitung zum Fernsehgerät beschrieben.



**Drahtlosfunktionen (WLAN, BLUETOOTH oder Subwoofer) sind nicht stabil.**

- Stellen Sie keine anderen Metallgegenstände als ein Fernsehgerät in die Nähe der Anlage.

**Es wird plötzlich Musik wiedergegeben, die Sie nicht kennen.**

- Möglicherweise wird die vorinstallierte Beispielmusik wiedergegeben. Drücken Sie  am Hauptgerät, um die Wiedergabe zu stoppen.

**Die Anlage funktioniert nicht ordnungsgemäß.**

- Möglicherweise befindet sich die Anlage im Demo-Modus. Um den Demo-Modus aufzuheben, setzen Sie die Anlage zurück. Halten Sie  (Ein/Aus) und – am Hauptgerät länger als 5 Sekunden gedrückt (Seite 81).

## Zurücksetzen der Anlage

Wenn die Anlage immer noch nicht ordnungsgemäß funktioniert, setzen Sie sie wie folgt zurück.

- 1 Drücken Sie HOME.**  
Das Startmenü wird auf dem Fernsehschirm angezeigt.
- 2 Wählen Sie  [Setup] im Startmenü.**  
Auf dem Fernsehschirm erscheint das Setup-Menü.
- 3 Wählen Sie [Rückstellen] - [Auf Werksvorgaben zurücksetzen].**
- 4 Wählen Sie die Menüoption aus, die Sie zurücksetzen möchten.**
- 5 Wählen Sie [Starten].**

**So brechen Sie das Zurücksetzen ab**

Wählen Sie in Schritt 5 [Abbrechen].

**Wenn Sie kein Zurücksetzen über das Startmenü durchführen können**

**Halten Sie  (Ein/Aus) und – am Hauptgerät länger als 5 Sekunden gedrückt.**

Die Einstellungen werden auf den Ausgangsstatus zurückgesetzt.

### Hinweis

Wenn Sie die Anlage zurücksetzen, kann die Verbindung mit dem Subwoofer verloren gehen. Führen Sie in diesem Fall die Schritte unter „Herstellen der drahtlosen Verbindung mit dem Subwoofer (SECURE LINK)“ (Seite 52) aus.

## Zusätzliche Informationen

# Technische Daten

## Lautsprechereinheit (SA-ST5000)

### Verstärker

#### AUSGANGSLEISTUNG (Nennwert)

Vorne L + Vorne R: 30 W + 30 W  
(an 6 Ohm, 1 kHz, 1 % gesamte harmonische Verzerrung)

#### AUSGANGSLEISTUNG (Referenz)

Frontlautsprecherblöcke L/R: 50 W  
(pro Kanal an 6 Ohm, 1 kHz)  
Fronthochtönerblöcke L/R: 50 W (pro Kanal an 6 Ohm, 10 kHz)  
Center-Lautsprecherblock: 50 W (pro Kanal an 6 Ohm, 1 kHz)  
Center-Hochtönerblock: 50 W (pro Kanal an 6 Ohm, 10 kHz)  
Oberer Lautsprecherblock: 50 W (pro Kanal an 6 Ohm, 1 kHz)

#### Eingänge

HDMI IN 1/2/3\*  
ANALOG IN  
TV IN (OPT)

#### Ausgänge

HDMI OUT (TV (eARC/ARC))\*

\* Die Buchse HDMI IN 1/2/3 und die Buchse HDMI OUT (TV (eARC/ARC)) unterstützen das HDCP 2.2-Protokoll. HDCP 2.2 ist eine weiter verbesserte Urheberrechtsschutztechnologie zum Schutz von Inhalten wie 4K-Filmen.

### HDMI

#### Anschluss

Typ A (19-polig)

### USB

#### Anschluss (USB):

Typ A (zum Anschließen von USB-Speicher)

### LAN

#### Anschluss LAN(100)

100BASE-TX-Anschluss

### WLAN

#### Kommunikationssystem

IEEE 802.11 a/b/g/n

#### Frequenzbereich

2,4 GHz, 5 GHz

### BLUETOOTH

#### Kommunikationssystem

BLUETOOTH-Spezifikation Version 4.1

#### Sendeleistung

BLUETOOTH-Spezifikation

Leistungsklasse 1

#### Maximale Kommunikationsreichweite

Sichtlinie ca. 30 m<sup>1)</sup>

#### Maximal registrierbare Geräte

9 Geräte

#### Frequenzbereich

2,4-GHz-Frequenzbereich (2,4 GHz - 2,4835 GHz)

#### Modulationsverfahren

FHSS (Freq Hopping Spread Spectrum)

#### Kompatible BLUETOOTH-Profile<sup>2)</sup>

A2DP 1.2 (Advanced Audio Distribution Profile)

AVRCP 1.5 (Audio Video Remote Control Profile)

#### Unterstützte Codecs<sup>3)</sup>

SBC<sup>4)</sup>, AAC<sup>5)</sup>, LDAC

#### Übertragungsbereich (A2DP)

20 Hz - 40.000 Hz (LDAC-  
Abtastfrequenz 96 kHz, Übertragung  
mit 990 kbps)  
20 Hz - 20.000 Hz (Abtastfrequenz  
44,1 kHz)

- 1) Die tatsächliche Reichweite hängt von verschiedenen Faktoren ab, wie z. B. Hindernissen zwischen den Geräten, Magnetfeldern um einen Mikrowellenherd, statischer Elektrizität, Betrieb schnurloser Telefone, Empfangsempfindlichkeit, Betriebssystem, Softwareanwendung usw.
- 2) BLUETOOTH-Standardprofile geben den Zweck der BLUETOOTH-Kommunikation zwischen den Geräten an.
- 3) Codec: Format für die Audiosignalkomprimierung und -konvertierung
- 4) Abkürzung für Subband-Codec
- 5) Abkürzung für Advanced Audio Coding

## Frontlautsprecherblöcke L/R

Lautsprechersystem  
2-Wege-Koaxial-Lautsprecher,  
Acoustic Suspension  
Lautsprecher  
Tieftöner: 65 mm (Konus),  
Flüssigmagnetlautsprecher  
Hochtöner: 14 mm (Gewebekalotte)

## Center-Lautsprecherblock

Lautsprechersystem  
Center: 2-Wege-Koaxial-Lautsprecher,  
Acoustic Suspension  
Satellit: Breitbandlautsprecher,  
Acoustic Suspension  
Lautsprecher (5 Lautsprecher)  
Center-Tieftöner: 65 mm (Konus),  
Flüssigmagnetlautsprecher  
Hochtöner: 14 mm (Gewebekalotte)  
Satellit: 65 mm (Konus),  
Flüssigmagnetlautsprecher

## Oberer Lautsprecherblock

Lautsprechersystem  
Breitbandlautsprecher, Acoustic  
Suspension  
Lautsprecher  
65 mm (Konus),  
Flüssigmagnetlautsprecher

## Allgemeines

Betriebsspannung  
220 V - 240 V Wechselstrom, 50 Hz/  
60 Hz

Leistungsaufnahme  
Ein: 90 W  
Näheres zur Leistungsaufnahme im  
Bereitschaftsmodus finden Sie  
unter „Leistungsaufnahme je nach  
Einstellwert für verschiedene  
Bereitschaftsmodi“ (Seite 84).

Abmessungen\* (ca.) (B/H/T)  
1.180 mm × 80 mm × 142 mm (ohne  
Gitterrahmen)  
1.180 mm × 80 mm × 145 mm (mit  
Gitterrahmen)

\*ohne vorstehende Teile

Gewicht (ca.)  
8,3 kg (ohne Gitterrahmen)  
8,8 kg (mit Gitterrahmen)

## Kompatible iPhone-/iPod-Modelle

Folgende iPhone-/iPod-Modelle sind  
kompatibel. Aktualisieren Sie das iPhone/  
den iPod mit der neuesten Software, bevor  
Sie das Gerät mit der Anlage benutzen.  
Hergestellt für:  
iPhone 7/iPhone 7 Plus/iPhone SE/  
iPhone 6s/iPhone 6s Plus/iPhone 6/  
iPhone 6 Plus/iPhone 5s/iPhone 5c/  
iPhone 5/iPhone 4s  
iPod touch (6. Generation)/iPod touch (5.  
Generation)

## Subwoofer (SA-WST5000)

AUSGANGSLEISTUNG (Referenz)  
200 W (an 2 Ohm, 100 Hz)  
Lautsprechersystem  
Subwoofer, passiver Radiator  
Lautsprecher  
180 mm (Konus)  
200 mm × 300 mm (Konus), passiver  
Radiator  
Betriebsspannung  
220 V - 240 V Wechselstrom, 50 Hz/  
60 Hz  
Leistungsaufnahme  
Ein: 30 W  
Bereitschaftsmodus: maximal 0,5 W  
Abmessungen (ca.) (B/H/T)  
248 mm × 403 mm × 426 mm (ohne  
vorstehende Teile)  
Gewicht (ca.)  
14,5 kg

## Drahtloser Sender/ Empfänger

Kommunikationssystem  
Spezifikation der drahtlosen  
Tonübertragung Version 3.0  
Frequenzbereich  
5,2 GHz (5,180 GHz - 5,240 GHz)  
5,8 GHz (5,736 GHz - 5,814 GHz)  
Modulationsverfahren  
DSSS

Änderungen, die dem technischen  
Fortschritt dienen, bleiben vorbehalten.

## Leistungsaufnahme je nach Einstellwert für verschiedene Bereitschaftsmodi

Bereitschaftsmodus	Standard-einstellung	Einstellwert	
[Bluetooth-Standby] (Seite 65)	[Ein]	[Aus]	[Ein]
[Schnellstart/Netzwerk-Standby] (Seite 67)	[Aus]	[Aus]	[Ein]
<b>Leistungsaufnahme</b>	<b>Unter 2 W</b>	<b>Unter 0,5 W</b>	<b>Unter 7 W</b>

### Hinweise

- Der Wi-Fi- und der Ethernet-Anschluss der Anlage verfügen über eine Routerfunktion, die Audiodaten an ein beliebiges anderes Sony-Audioprodukt weiterleiten kann.
- Wenn [Schnellstart/Netzwerk-Standby] auf [Aus] gesetzt wird, wird die WLAN-Funktion im Bereitschaftsmodus deaktiviert.
- Wenn [Bluetooth-Modus] auf [Aus] gesetzt wird, wird die BLUETOOTH-Funktion deaktiviert.

## Funkfrequenzbereiche und maximale Ausgangsleistung

	Frequenzbereich	Maximale Ausgangsleistung
WLAN/BLUETOOTH	2.400 - 2.483,5 MHz	< 20,0 dBm
WLAN	5.150 - 5.250 MHz	< 20,0 dBm
	5.250 - 5.350 MHz	< 20,0 dBm
	5.470 - 5.725 MHz	< 20,0 dBm
	5.725 - 5.850 MHz	< 13,9 dBm
NFC	13,56 MHz	< 60 dB $\mu$ A/m bei 10 m
Drahtlose Tonübertragung	5.180 - 5.240 MHz	< 20,0 dBm
	5.736 - 5.814 MHz	< 13,9 dBm

# Abspielbare Audiodateitypen

Codec	Erweiterung
MP3 (MPEG-1 Audio Layer III) <sup>1)</sup>	.mp3
AAC/HE-AAC <sup>1),2)</sup>	.m4a, .aac <sup>3)</sup> , .mp4, .3gp
WMA9 Standard <sup>2)</sup>	.wma
WMA10 Pro <sup>4)</sup>	.wma
LPCM <sup>1)</sup>	.wav
FLAC <sup>2)</sup>	.flac, .fla
Dolby Digital <sup>1),3)</sup>	.ac3
DSF <sup>2)</sup>	.dsf
DSDIFF <sup>2),5)</sup>	.dff
AIFF <sup>2)</sup>	.aiff, .aif
ALAC <sup>2)</sup>	.m4a
Vorbis	.ogg
Monkey's Audio	.ape

- 1) „mka“-Dateien lassen sich mit der Anlage wiedergeben. Auf einem Heimnetzwerk-Server können diese Dateien nicht wiedergegeben werden.
- 2) Dateien dieses Formats auf einem Heimnetzwerk-Server gibt die Anlage möglicherweise nicht wieder.
- 3) Dateien dieses Formats auf einem Heimnetzwerk-Server gibt die Anlage nicht wieder.
- 4) Mit Lossless codierte Dateien gibt die Anlage nicht wieder.
- 5) Mit DST codierte Dateien gibt die Anlage nicht wieder.

## Hinweise

- Manche Dateien lassen sich aufgrund des Dateiformats, der Dateicodierung, der Aufnahmebedingungen oder des Zustands des Heimnetzwerk-Servers unter Umständen nicht wiedergeben.
- Manche am PC bearbeitete Dateien lassen sich unter Umständen nicht wiedergeben.

- Bei manchen Dateien steht der schnelle Vorlauf oder Rücklauf eventuell nicht zur Verfügung.
- Codierte Dateien wie DRM-Dateien gibt die Anlage nicht wieder.
- Die Anlage kann folgende Dateien oder Ordner auf USB-Geräten erkennen:
  - Ordner bis zur 9. Ebene (einschließlich des Stammordners)
  - Bis zu 500 Dateien/Ordner auf einer Ebene
- Die Anlage kann folgende auf dem Heimnetzwerk-Server gespeicherte Dateien oder Ordner erkennen:
  - Ordner bis zur 19. Ebene
  - Bis zu 999 Dateien/Ordner auf einer Ebene
- Manche USB-Geräte funktionieren möglicherweise nicht mit dieser Anlage.
- Die Anlage kann MSC-Geräte (Massenspeicher wie Flash-Speicher oder Festplatten) und Tastaturen mit 101-Tasten erkennen.

# Unterstützte Audioeingangsformate

Die Anlage unterstützt folgende Audioformate.

Format	Funktion			
	„HDMI1“ „HDMI2“ „HDMI3“	„TV“ (eARC)	„TV“ (ARC)	„TV“ (OPT)
LPCM 2ch	○	○	○	○
LPCM 5.1ch	○	○	-	-
LPCM 7.1ch	○	○	-	-
Dolby Digital	○	○	○	○
Dolby TrueHD	○	○	-	-
Dolby Digital Plus	○	○	○	-
Dolby Atmos - Dolby TrueHD	○	○	-	-
Dolby Atmos - Dolby Digital Plus	○	○	○	-
DTS	○	○	○	○
DTS-ES Discrete 6.1, DTS-ES Matrix 6.1	○	○	○	○
DTS 96/24	○	○	○	○
DTS-HD High Resolution Audio	○	○	-	-
DTS-HD Master Audio	○	○	-	-
DTS-HD LBR	○	○	-	-
DTS:X	○	○	-	-
DTS:X Master Audio	○	○	-	-

○: Format wird unterstützt.

-: Format wird nicht unterstützt.

## Hinweis

Die Buchsen HDMI IN 1/2/3 unterstützen keine Audioformate, die einen Kopierschutz enthalten, wie es zum Beispiel bei Super Audio CDs oder DVD-Audios der Fall sein kann.

# Unterstützte HDMI-Videoformate

Die Anlage unterstützt folgende Videoformate.

Auflösung	Bildwechselfrequenz	3D	Farbraum	Farbtiefe	Einstellung von [HDMI-SignalfORMAT]
4K 4096 × 2160p 3840 × 2160p	50/59,94/60 Hz <sup>1)</sup>	-	RGB 4:4:4 YCbCr 4:4:4	8 Bit	[Optimiertes Format] <sup>2)</sup>
		-	YCbCr 4:2:2	8/10/12 Bit	
	-	YCbCr 4:2:0	10/12 Bit		
	23,98/24/25/29,97/30 Hz <sup>1)</sup>	-	RGB 4:4:4 YCbCr 4:4:4	10/12 Bit	
4K 4096 × 2160p 3840 × 2160p	50/59,94/60 Hz <sup>1)</sup>	-	YCbCr 4:2:0	8 Bit	[Standardformat] <sup>3)</sup>
	23,98/24/25/29,97/30 Hz	-	RGB 4:4:4 YCbCr 4:4:4	8 Bit	
		-	YCbCr 4:2:2	8/10/12 Bit	
1920 × 1080p	50/59,94/60 Hz	○	RGB 4:4:4 YCbCr 4:4:4 YCbCr 4:2:2	8/10/12 Bit	
	23,98/24/25/29,97/30 Hz	◐			
1920 × 1080i	50/59,94/60 Hz	◑			
1280 × 720p	50/59,94/60 Hz	◑			
	23,98/24/29,97/30 Hz	◑			
720 × 480p	59,94/60 Hz	-			
720 × 576p	50 Hz	-			
640 × 480p	59,94/60 Hz	-	RGB 4:4:4		

- : Kompatibel mit 3D-Signalen im Format Side-by-Side (halbiert) und Over-Under (Top-and-Bottom)  
 ◐: Kompatibel mit 3D-Signalen im Format Frame Packing, Side-by-Side (halbiert) und Over-Under (Top-and-Bottom)

- Die Tasten OPTIONS und DISPLAY funktionieren nicht und die Bildschirmanzeigen der Anlage werden nicht angezeigt.
- Verwenden Sie ein Premium-Hochgeschwindigkeits-HDMI-Kabel mit Ethernet, das 18 Gbit/s unterstützt.
- Verwenden Sie ein Premium-Hochgeschwindigkeits-HDMI-Kabel mit Ethernet oder ein Hochgeschwindigkeits-HDMI-Kabel mit Ethernet von Sony mit Kabeltyp-Logo.

## Hinweise zur HDMI-Buchse und zu HDMI-Verbindungen

- Verwenden Sie ein HDMI-zertifiziertes Kabel.
- Die Verwendung eines HDMI-DVI-Adapterkabels ist nicht zu empfehlen.
- Von einer HDMI-Buchse übertragene Audiosignale (Abtastfrequenz, Bitlänge usw.) werden durch das angeschlossene Gerät u. U. unterdrückt.

- Der Ton setzt möglicherweise aus, wenn die Abtastfrequenz oder die Anzahl der vom Wiedergabegerät ausgegebenen Audiokanäle wechselt.
- Wenn [TV] als Eingang ausgewählt wird, werden die über die zuletzt ausgewählte Buchse HDMI IN 1/2/3 eingespeisten Videosignale über die Buchse HDMI OUT (TV (eARC/ARC)) ausgegeben.
- Diese Anlage unterstützt „TRILUMINOS“.
- Alle HDMI IN- und HDMI OUT-Buchsen unterstützen eine Bandbreite von bis zu 18 Gbit/s, HDCP 2.2<sup>1)</sup>, breite BT.2020-Farbräume<sup>2)</sup> und die Durchschleifung von HDR<sup>3)</sup>-Inhalten (High Dynamic Range).

<sup>1)</sup> HDCP 2.2 ist eine weiter verbesserte Urheberrechtsschutztechnologie zum Schutz von Inhalten wie 4K-Filmen.

<sup>2)</sup> Der BT.2020-Farbraum ist ein neuer, breiterer Farbstandard für Ultra-High-Definition-Fernsehsysteme.

<sup>3)</sup> HDR ist ein aufkommendes Videoformat, mit dem ein größeres Spektrum von Helligkeitspegeln angezeigt werden kann. Die Anlage ist kompatibel mit HDR10, HLG (Hybrid Log Gamma) und Dolby Vision.



## Info zur BLUETOOTH-Kommunikation

- BLUETOOTH-Geräte sollten in ca. 10 Metern Abstand (ohne Hindernisse) voneinander benutzt werden. Die tatsächliche Kommunikationsreichweite kann unter folgenden Bedingungen kürzer sein.
  - Wenn sich eine Person, ein Metallgegenstand, eine Wand oder ein anderes Hindernis zwischen den Geräten mit BLUETOOTH-Verbindung befindet
  - Orte, an denen ein WLAN installiert ist
  - In der Nähe von Mikrowellenherden während des Betriebs
  - Orte, an denen andere elektromagnetische Wellen vorkommen
- BLUETOOTH-Geräte und WLAN (IEEE 802.11 b/g/n) verwenden denselben Frequenzbereich (2,4 GHz). Bei Verwendung Ihres BLUETOOTH-Geräts in der Nähe eines Geräts mit WLAN-Funktion können elektromagnetische Störsignale auftreten. Dies kann zu niedrigeren Datenübertragungsraten, Störrauschen oder Verbindungsfehlern führen. Falls dies passiert, versuchen Sie folgende Abhilfemaßnahmen:
  - Verwenden Sie diese Anlage mindestens 10 Meter vom WLAN-Gerät entfernt.
  - Schalten Sie das WLAN-Gerät aus, wenn Sie Ihr BLUETOOTH-Gerät in einem Abstand von 10 Metern verwenden.
  - Stellen Sie diese Anlage und das BLUETOOTH-Gerät so nah wie möglich beieinander auf.
- Die von dieser Anlage ausgestrahlten Funkwellen können den Betrieb bestimmter medizinischer Geräte beeinträchtigen. Da diese Störsignale zu Fehlfunktionen führen können, schalten Sie diese Anlage und das BLUETOOTH-Gerät an den folgenden Orten aus:

- In Krankenhäusern, Zügen, Flugzeugen, an Tankstellen sowie an allen Orten, wo brennbare Gase vorhanden sein können
- In der Nähe von Automattüren oder Brandmeldern

- Diese Anlage unterstützt Sicherheitsfunktionen, die die BLUETOOTH-Spezifikation erfüllen, um während der Kommunikation per BLUETOOTH-Technologie eine sichere Verbindung zu gewährleisten. Je nach den Einstellungen sowie anderen Faktoren ist die Sicherheit jedoch u. U. nicht ausreichend. Seien Sie bei der Kommunikation mit der BLUETOOTH-Technologie also immer vorsichtig.
- Sony kann in keiner Weise für Schäden oder andere Verluste haftbar gemacht werden, die durch Sicherheitslücken bei der Übertragung von Informationen mittels BLUETOOTH-Kommunikation entstehen.
- Die BLUETOOTH-Kommunikation kann nicht notwendigerweise bei allen BLUETOOTH-Geräten garantiert werden, die das gleiche Profil wie diese Anlage haben.
- BLUETOOTH-Geräte, die mit dieser Anlage verbunden werden, müssen der BLUETOOTH-Spezifikation von Bluetooth SIG, Inc., entsprechen und dementsprechend zertifiziert sein. Aber auch wenn ein Gerät der BLUETOOTH-Spezifikation entspricht, kann es vorkommen, dass Merkmale oder Spezifikationen des BLUETOOTH-Geräts eine Verbindung unmöglich machen bzw. zu anderen Steuerungsmethoden oder einer anderen Anzeige bzw. Bedienung führen.
- Je nach dem BLUETOOTH-Gerät, das mit dieser Anlage verbunden ist, der Kommunikationsumgebung oder den Umgebungsbedingungen kann es zu Störrauschen kommen oder der Ton kann aussetzen.

Sollten an Ihrer Anlage Probleme auftreten oder sollten Sie Fragen haben, wenden Sie sich bitte an Ihren nächsten Sony-Händler.

# ENDNUTZERLIZENZVERTRAG

## WICHTIG:

BITTE LESEN SIE DIESEN ENDNUTZERLIZENZVERTRAG („VERTRAG“) AUFMERKSAM DURCH, BEVOR SIE DIE SOFTWARE NUTZEN. WENN SIE DIE SOFTWARE NUTZEN, STIMMEN SIE DEN BESTIMMUNGEN DIESES VERTRAGES ZU. WENN SIE DEN BESTIMMUNGEN DIESES VERTRAGES NICHT ZUSTIMMEN, DÜRFEN SIE DIE SOFTWARE NICHT NUTZEN.

Dieser VERTRAG ist eine rechtliche Vereinbarung zwischen Ihnen und Sony Corporation („SONY“). Dieser VERTRAG regelt Ihre Rechte und Pflichten im Zusammenhang mit der SONY Software, einschließlich etwaiger Updates/Upgrades, die von SONY zur Verfügung gestellt werden, etwaiger Dokumentation in Papierform, Dokumentation, die im Internet verfügbar ist, oder sonstiger elektronischer Dokumentation für diese Software sowie etwaiger Dateien, die im Zuge des Betriebs dieser Software entstehen (zusammenfassend die „SOFTWARE“) von SONY und/oder von ihren unabhängigen Lizenzgebern (einschließlich Unternehmen, die mit SONY verbunden sind) und deren jeweiligen verbundenen Unternehmen (zusammenfassend die „DRITT-LIEFERANTEN“). Ungeachtet des Vorstehenden unterliegt jede Software innerhalb der SOFTWARE, die einem eigenständigen Endnutzerlizenzvertrag (insbesondere der GNU General Public License und der Lesser/Library General Public License) unterliegt, einem solchen anwendbaren, eigenständigen Endnutzerlizenzvertrag anstelle der Bestimmungen dieses VERTRAGES, soweit dies aufgrund eines solchen

eigenständigen Endnutzerlizenzvertrages erforderlich ist („AUSGENOMMENE SOFTWARE“).

## SOFTWARELIZENZ

Die SOFTWARE wird lizenziert, und nicht verkauft. Die SOFTWARE ist urheberrechtlich und durch andere geistige Eigentumsrechte und internationale Abkommen geschützt.

## URHEBERRECHT

Alle Rechte und Ansprüche in und an der SOFTWARE (einschließlich etwaiger Bilder, Fotos, Animationen, Videos, Audio, Musik, Texte und „Applets“, die in die SOFTWARE integriert sind) stehen SONY oder einem oder mehreren DRITT-LIEFERANTEN zu.

## EINRÄUMUNG EINER LIZENZ

SONY räumt Ihnen eine beschränkte Lizenz zur Nutzung der SOFTWARE ausschließlich im Zusammenhang mit Ihrem kompatiblen Gerät („GERÄT“) und nur zum Zwecke Ihrer persönlichen, nicht-kommerziellen Nutzung ein. SONY und die DRITT-LIEFERANTEN behalten sich ausdrücklich alle Rechte, Ansprüche und Interessen (insbesondere alle geistigen Eigentumsrechte) in und an der SOFTWARE, die Ihnen dieser VERTRAG nicht ausdrücklich einräumt, vor.

## VORAUSSETZUNGEN UND BESCHRÄNKUNGEN

Sie dürfen die SOFTWARE weder ganz noch teilweise kopieren, veröffentlichen, adaptieren, weitervertreiben, verändern, zurückentwickeln, dekompileieren oder auseinandernehmen. Sie dürfen nicht versuchen, den Quellcode der SOFTWARE abzuleiten, sei es ganz oder teilweise, und Sie dürfen keine abgeleiteten Werke von der oder aus der SOFTWARE erstellen, es sei denn

solche abgeleiteten Werke werden absichtlich von der SOFTWARE erzeugt. Sie dürfen eine etwaige Digital-Rights-Management-Funktionalität der SOFTWARE nicht verändern oder beeinträchtigen. Sie dürfen die Funktionen oder Schutzvorkehrungen der SOFTWARE oder etwaige Mechanismen, die operativ mit der SOFTWARE verbunden sind, nicht übergehen, verändern, vereiteln oder umgehen. Sie dürfen einzelne Komponenten der SOFTWARE nicht zum Zwecke der Nutzung auf mehr als einem GERÄT trennen, es sei denn, dies wurde ausdrücklich durch SONY genehmigt. Sie dürfen etwaige Markenzeichen oder Hinweise an der SOFTWARE nicht entfernen, verändern, verdecken oder verunstalten. Sie dürfen die SOFTWARE nicht mit anderen teilen, vertreiben, vermieten, verleihen, unterlizenzieren, abtreten, übertragen oder verkaufen. Die Software, Netzwerk-Dienste oder andere Produkte als die SOFTWARE, von denen die Leistung der SOFTWARE abhängt, können nach dem Ermessen der Lieferanten (Softwarelieferanten, Dienstleister oder SONY) unterbrochen oder eingestellt werden. SONY und solche Lieferanten sichern nicht zu, dass die SOFTWARE, Netzwerk-Dienste, Inhalte oder andere Produkte fortlaufend verfügbar sein werden oder ohne Unterbrechung oder Veränderungen betrieben werden.

### **NUTZUNG DER SOFTWARE MIT URHEBERRECHTLICH GESCHÜTZTEN MATERIALIEN**

Mit der SOFTWARE können Sie gegebenenfalls in der Lage sein, Inhalte, die von Ihnen oder Dritten erstellt wurden, anzuschauen, zu speichern, zu verarbeiten und/oder zu nutzen. Solche Inhalte können urheberrechtlich, durch andere geistige Eigentumsrechte und/oder Vereinbarungen geschützt sein. Sie

stimmen zu, dass Sie die SOFTWARE nur im Einklang mit allen solchen Gesetzen und Vereinbarungen, die auf solche Inhalte Anwendung finden, nutzen. Sie erkennen an und stimmen zu, dass SONY gegebenenfalls angemessene Maßnahmen ergreifen kann, um die Urheberrechte der Inhalte, die von der SOFTWARE gespeichert, verarbeitet oder genutzt werden, zu schützen. Solche Maßnahmen umfassen insbesondere Aufzeichnungen zur Häufigkeit Ihrer Sicherungskopien und Wiederherstellung mit Hilfe bestimmter SOFTWARE-Funktionalitäten, das Recht, Ihrer Bitte auf Wiederherstellung der Daten nicht zu entsprechen, und das Recht, diesen VERTRAG zu kündigen, sollten Sie die SOFTWARE in unrechtmäßiger Weise nutzen.

### **INHALTE-DIENST**

BITTE BEACHTEN SIE AUßERDEM, DASS DIE SOFTWARE DAZU BESTIMMT SEIN KANN, DIESE MIT INHALTEN ZU NUTZEN, DIE ÜBER EINEN ODER MEHRERE INHALTE-DIENSTE ZUR VERFÜGUNG GESTELLT WERDEN („INHALTE-DIENST“). DIE NUTZUNG DES DIENSTES UND SOLCHER INHALTE UNTERLIEGT DEN DIENSTLEISTUNGSBESTIMMUNGEN EINES SOLCHEN INHALTE-DIENSTES. WENN SIE DIESEN BESTIMMUNGEN NICHT ZUSTIMMEN, WIRD IHRE NUTZUNG DER SOFTWARE BESCHRÄNKT SEIN. Sie erkennen an und stimmen zu, dass bestimmte Inhalte und Dienste, die über die SOFTWARE zur Verfügung stehen, gegebenenfalls von Dritten angeboten werden, über die SONY keine Kontrolle hat. DIE NUTZUNG DES INHALTE-DIENSTES SETZT EINE INTERNETVERBINDUNG VORAUSS. DER INHALTE-DIENST KANN JEDERZEIT EINGESTELLT WERDEN.

## **INTERNETVERBINDUNG UND DIENSTE DRITTER**

Sie erkennen an und stimmen zu, dass der Zugriff auf bestimmte SOFTWARE-Funktionalitäten eine Internetverbindung voraussetzen kann, für die Sie allein verantwortlich sind. Des Weiteren sind Sie allein für die Bezahlung etwaiger von Dritten auferlegten Gebühren, die in Verbindung mit Ihrer Internetverbindung stehen, verantwortlich, insbesondere Gebühren von Internet-Dienstleistern oder für Mobilfunkverbindungen. Der Betrieb der SOFTWARE kann beschränkt oder eingeschränkt sein, je nach der Leistungsfähigkeit, der Bandbreite oder den technischen Beschränkungen Ihrer Internetverbindung und Ihres Internetdienstes. Die Zurverfügungstellung, Qualität und Sicherheit einer solchen Internetverbindung stehen in der alleinigen Verantwortung des Dritten, der einen solchen Dienst anbietet.

## **EXPORT UND ANDERE VORSCHRIFTEN**

Sie stimmen zu, dass Sie alle anwendbaren Export- und Reexport-Beschränkungen und -Vorschriften des Gebiets oder des Landes, in dem Sie wohnhaft sind, einhalten und dass Sie die SOFTWARE nicht in ein verbotenes Land oder in sonstiger Weise unter Verletzung solcher Beschränkungen oder Vorschriften übermitteln, oder eine solche Übermittlung genehmigen.

## **AKTIVITÄTEN MIT HOHEM RISIKO**

Die SOFTWARE ist nicht fehlertolerant und ist nicht zur Nutzung oder zum Wiederverkauf als Online-Kontrollausstattung in gefährlichen Umgebungen, die eine fehlerfreie Leistung erfordern (beispielsweise beim Betrieb von Nuklearanlagen, von

Flugzeugnavigations- oder Flugzeugkommunikationssystemen, Flugverkehrskontrolle, Maschinen zur direkten Lebenserhaltung oder Waffensystemen, bei denen ein Versagen der SOFTWARE zu Tod, Personenschäden oder schwerwiegenden physischen Schäden oder Umweltschäden führen könnte) („AKTIVITÄTEN MIT HOHEM RISIKO“), bestimmt oder dafür entwickelt oder hergestellt worden. SONY, alle DRITT-LIEFERANTEN, und alle jeweiligen verbundenen Unternehmen schließen für AKTIVITÄTEN MIT HOHEM RISIKO ausdrücklich alle ausdrücklichen oder stillschweigenden Gewährleistungen, Pflichten oder Bedingungen für eine Eignung aus.

## **AUSSCHLUSS DER GEWÄHRLEISTUNG FÜR DIE SOFTWARE**

Sie erkennen an und stimmen zu, dass die Nutzung der SOFTWARE auf Ihr eigenes Risiko erfolgt und dass Sie für die Nutzung der Software verantwortlich sind. Die SOFTWARE wird „wie gesehen“, unter Ausschluss jeglicher Gewährleistung, Pflichten oder Bedingungen jedweder Art, zur Verfügung gestellt.

SONY UND ALLE DRITT-LIEFERANTEN (in diesem Abschnitt werden SONY und jeder der DRITT-LIEFERANTEN zusammen als „SONY“ bezeichnet) SCHLIEßEN AUSDRÜCKLICH JEGLICHE GEWÄHRLEISTUNG, PFLICHTEN ODER BEDINGUNGEN AUS, SEIEN SIE AUSDRÜCKLICH ODER STILLSCHWEIGEND VEREINBART, INSBESONDERE DIE STILLSCHWEIGENDE ZUSICHERUNG DER ALLGEMEINEN GEBRAUCHSTAUGLICHKEIT, DER NICHT-VERLETZUNG VON RECHTEN DRITTER UND DER GEEIGNETHEIT FÜR EINEN BESTIMMTEN ZWECK. SONY GEWÄHRLEISTET NICHT, MACHT ES

NICHT ZU EINER BEDINGUNG UND SICHERT AUCH NICHT ZU, (A) DASS DIE FUNKTIONEN, DIE IN DER SOFTWARE ENHALTEN SIND, IHREN ANFORDERUNGEN ENTSPRECHEN WERDEN ODER UPGEDATED WERDEN, (B) DASS DER BETRIEB DER SOFTWARE RICHTIG ODER FEHLERFREI SEIN WIRD ODER DASS ETWAIGE FEHLER BERICHTIGT WERDEN, (C) DASS DIE SOFTWARE KEINE SCHÄDEN AN ANDERER SOFTWARE, HARDWARE ODER DATEN VERURSACHEN WIRD, (D) DASS ETWAIGE SOFTWARE, NETZWERKDIENSTE (EINSCHLIEßLICH DAS INTERNET) ODER PRODUKTE (AUSGENOMMEN DIE SOFTWARE), VON DENEN DIE LEISTUNG DER SOFTWARE ABHÄNGT, FORTLAUFEND VERFÜGBAR, NICHT UNTERBROCHEN ODER UNVERÄNDERT SEIN WERDEN UND (E) SONY GIBT KEINE GEWÄHRLEISTUNG, MACHT ES NICHT ZU EINER BEDINGUNG UND GIBT AUCH KEINE ZUSICHERUNG HINSICHTLICH DER NUTZUNG ODER DER ERGEBNISSE DER NUTZUNG DER SOFTWARE IM SINNE DEREN RICHTIGKEIT, GENAUIGKEIT, ZUVERLÄSSIGKEIT ODER IN SONSTIGER WEISE.

MÜNDLICHE ODER SCHRIFTLICHE INFORMATIONEN ODER RAT VON SONY ODER EINEM BERECHTIGTEN VERTRETER VON SONY BEGRÜNDEN KEINE GEWÄHRLEISTUNG, PFLICHT ODER BEDINGUNG ODER ERHÖHEN IN IRGENDWEISE DEN UMFANG DIESER GEWÄHRLEISTUNG. SOLLTE SICH DIE SOFTWARE NACHWEISLICH ALS FEHLERHAFT ERWEISEN, ÜBERNEHMEN SIE ALLE KOSTEN FÜR DIE ERFORDERLICHEN SERVICELEISTUNGEN SOWIE DIE ERFORDERLICHE REPARATUR ODER BERICHTIGUNG. IN EINIGEN JURISDIKTIONEN IST DER AUSSCHLUSS VON STILLSCHWEIGENDEN GEWÄHRLEISTUNGEN UNZULÄSSIG, SODASS DIESE AUSSCHLÜSSE

MÖGLICHERWEISE AUF SIE KEINE ANWENDUNG FINDEN.

## **HAFTUNGSBESCHRÄNKUNG**

SONY UND ALLE DRITT-LIEFERANTEN (in diesem Abschnitt werden SONY und alle DRITT-LIEFERANTEN zusammen als „SONY“ bezeichnet) HAFTEN NICHT FÜR ZUFÄLLIGE SCHÄDEN ODER FOLGESCHÄDEN BEI VERLETZUNG EINER AUSDRÜCKLICHEN ODER STILLSCHWEIGENDEN GEWÄHRLEISTUNG, VERLETZUNG DES VERTRAGES, BEI FAHRLÄSSIGKEIT, AUS VERSCHULDENSUNABHÄNGIGER HAFTUNG ODER NACH EINEM SONSTIGEN RECHTSGRUND IM ZUSAMMENHANG MIT DER SOFTWARE, INSBESONDERE NICHT FÜR ALLE SCHÄDEN, DIE AUS GEWINNVERLUST, VERLUST VON UMSATZ, VERLUST VON DATEN, VERLUST DER NUTZUNGSMÖGLICHKEIT DER SOFTWARE ODER DAMIT IM ZUSAMMENHANG STEHENDER HARDWARE, AUSFALLZEIT UND ZEITAUFWAND DES NUTZERS ENTSTEHEN, SELBST WENN SONY ÜBER DIE MÖGLICHKEIT SOLCHER SCHÄDEN HINGEWIESEN WURDE. IN JEDEM FALL IST DIE GESAMTHAFTUNG VON JEDEM EINZELNEN UND GEMEINSAM NACH ALLEN BESTIMMUNGEN DIESES VERTRAGES AUF DEN BETRAG BEGRENZT, DER FÜR DAS PRODUKT GEZAHLT WURDE. IN EINIGEN JURISDIKTIONEN IST DER AUSSCHLUSS ODER DIE BESCHRÄNKUNG VON ZUFÄLLIGEN SCHÄDEN UND FOLGESCHÄDEN UNZULÄSSIG, SODASS DER VORSTEHENDE AUSSCHLUSS BZW. DIE VORSTEHENDE BESCHRÄNKUNG MÖGLICHERWEISE AUF SIE KEINE ANWENDUNG FINDET.

## **FUNKTIONALITÄT ZUM AUTOMATISCHEN UPDATE**

Gegebenenfalls wird SONY oder werden die DRITT-LIEFERANTEN die SOFTWARE

automatisch updaten oder anderweitig verändern, insbesondere zum Zwecke der Erweiterung der Sicherheitsfunktionen, der Fehlerberichtigung und der Verbesserung der Funktionen, und zwar zu einem Zeitpunkt, wenn Sie mit den Servern von SONY oder von Dritten interagieren oder auch anderweitig. Solche Updates oder Veränderungen können gegebenenfalls die Natur von Funktionalitäten oder andere Aspekte der SOFTWARE löschen oder verändern, insbesondere Funktionen, auf die Sie angewiesen sind. Sie erkennen an und stimmen zu, dass solche Aktivitäten nach SONYs alleinigem Ermessen erfolgen können und dass SONY die weitere Nutzung der SOFTWARE unter die Bedingung stellen kann, dass Sie solche Updates oder Veränderungen vollständig installieren oder akzeptieren. Im Rahmen dieses VERTRAGES gelten alle Updates/Veränderungen als die SOFTWARE und stellen alle Updates/Veränderungen einen Teil der SOFTWARE dar. Wenn Sie diesem VERTRAG zustimmen, willigen Sie auch in solche Updates/Veränderungen ein.

### **VOLLSTÄNDIGE VEREINBARUNG, VERZICHT, SALVATORISCHE KLAUSEL**

Dieser VERTRAG und SONYs Datenschutzrichtlinie, in der jeweils aktuellen Fassung, stellen zusammen die gesamte Vereinbarung zwischen Ihnen und SONY im Hinblick auf die SOFTWARE dar. Selbst wenn SONY etwaige Rechte oder Bestimmungen dieses VERTRAGES nicht geltend macht oder durchsetzt, begründet dies keinen Verzicht auf solche Rechte oder Bestimmungen. Sollte ein Teil dieses VERTRAGES für ungültig, rechtswidrig oder nicht durchsetzbar erklärt werden, so soll diese Bestimmung, soweit irgendwie zulässig, durchgesetzt

werden, um die Absicht dieses VERTRAGES aufrechtzuerhalten, und die anderen Teile sollen vollständig wirksam bleiben.

### **ANWENDBARES RECHT UND GERICHTSSTAND**

Das Übereinkommen der Vereinten Nationen über Verträge über den internationalen Warenkauf findet keine Anwendung auf diesen VERTRAG. Dieser VERTRAG unterliegt dem japanischen Recht, unter Ausschluss der Bestimmungen zum Kollisionsrecht. Jeder Rechtsstreit, der aus diesem VERTRAG resultiert, unterliegt der ausschließlichen Gerichtsbarkeit des Bezirksgerichts von Tokyo/Japan (Tokyo District Court of Japan) und die Parteien stimmen hierbei dem Gerichtsstand und der Gerichtsbarkeit dieses Gerichts zu.

### **RECHTSMITTEL NACH BILLIGKEITSRECHT**

Ungeachtet anderslautender Bestimmungen in diesem VERTRAG, erkennen Sie an und stimmen Sie zu, dass jede Verletzung oder Nicht-Einhaltung dieses VERTRAGES durch Sie einen nicht wieder gutzumachenden Schaden zulasten SONYs verursachen wird, für den geldwerte Entschädigungen unangemessen sein würden. Sie stimmen zu, dass SONY einstweiligen Rechtsschutz oder Rechtsschutz nach Billigkeitsrecht erlangen kann, den SONY nach den Umständen für notwendig oder angemessen hält. SONY kann außerdem alle rechtlichen und technischen Mittel ergreifen, um eine Verletzung dieses VERTRAGES zu verhindern und/oder um diesen VERTRAG durchzusetzen, insbesondere Ihre Nutzung der SOFTWARE unverzüglich zu beenden, wenn SONY nach seinem eigenen Ermessen der Meinung ist, dass Sie diesen VERTRAG verletzen oder beabsichtigen, diesen

VERTRAG zu verletzen. Diese Rechtsmittel bestehen zusätzlich zu allen anderen Rechtsmitteln, die SONY nach Gesetz hat, sei es nach Billigkeitsrecht oder nach Vertrag.

## **KÜNDIGUNG**

Unbeschadet aller seiner anderen Rechte kann SONY diesen VERTRAG kündigen, wenn Sie eine Bestimmung dieses VERTRAGES nicht einhalten. Im Falle einer solchen Kündigung müssen Sie jedwede Nutzung der SOFTWARE einstellen und alle Kopien der SOFTWARE vernichten.

## **ÄNDERUNGEN**

SONY BEHÄLT SICH DAS RECHT VOR, DIE BESTIMMUNGEN DIESES VERTRAGES NACH EIGENEM ERMESSEN DURCH EINE MITTEILUNG AUF EINER VON SONY AUERWÄHLTEN WEBSEITE, DURCH EINE E-MAIL-NACHRICHT AN DIE VON IHNEN ZUR VERFÜGUNG GESTELLTE E-MAIL-ADRESSE, DURCH EINE MITTEILUNG IM RAHMEN DES VORGANGS, IN DEM SIE UPGRADES/ UPDATES ERHALTEN, ODER DURCH EIN ANDERES RECHTLICH ANERKANNTES BENACHRICHTIGUNGSFORMAT ZU ÄNDERN. Wenn Sie den Änderungen nicht zustimmen, sollten Sie unverzüglich SONY für Anweisungen kontaktieren. Ihre weitergehende Nutzung der SOFTWARE nach dem Tag, an dem eine solche Mitteilung in Kraft tritt, gilt als Ihr Einverständnis, an eine solche Änderung gebunden zu sein.

## **DRITT-BEGÜNSTIGTE**

Jeder DRITT-LIEFERANT ist ein ausdrücklich beabsichtigter Dritt-Begünstigter hinsichtlich aller Bestimmungen dieses VERTRAGES und hat das Recht, alle Bestimmungen dieses VERTRAGES hinsichtlich der SOFTWARE einer solchen Partei durchzusetzen.

Sollten Sie Fragen zu diesem VERTRAG haben, können Sie sich schriftlich an SONY unter der für das jeweilige Gebiet oder Land gültigen Kontaktadresse wenden.

Copyright © 2014 Sony Corporation.

# Sicherheitsmaßnahmen

## Info zur Sicherheit

- Sollte ein Fremdkörper oder Flüssigkeit in das Gehäuse gelangen, ziehen Sie den Netzstecker und lassen Sie die Anlage von qualifiziertem Fachpersonal überprüfen, bevor Sie sie weiter verwenden.
- Klettern Sie nicht auf das Hauptgerät und den Subwoofer, denn Sie könnten herunterfallen und sich verletzen oder die Anlage könnte beschädigt werden.

## Info zu Stromquellen

- Achten Sie vor der Inbetriebnahme der Anlage darauf, dass die Betriebsspannung der lokalen Stromversorgung entspricht. Die Betriebsspannung ist auf dem Typenschild an der Rückseite des Hauptgeräts angegeben.
- Wenn Sie die Anlage längere Zeit nicht benutzen wollen, trennen Sie sie von der Netzsteckdose. Ziehen Sie zum Trennen des Netzkabels immer am Stecker, niemals am Kabel selbst.
- Aus Sicherheitsgründen ist ein Stift des Steckers breiter als der andere und der Stecker passt nur in einer Richtung in die Netzsteckdose. Wenn Sie den Stecker nicht vollständig in die Steckdose stecken können, wenden Sie sich an Ihren Fachhändler.
- Das Netzkabel darf nur von einer qualifizierten Kundendienststelle ausgetauscht werden.

## Info zur Wärmeentwicklung

Die Anlage erwärmt sich während des Betriebs, was jedoch kein Anzeichen für eine Funktionsstörung ist. Wenn Sie die Anlage längere Zeit mit hoher Lautstärke verwenden, steigt die Gehäusetemperatur an der Rück- und Unterseite stark an. Um Verbrennungen zu vermeiden, berühren Sie die Anlage nicht.

## Info zur Aufstellung

- Stellen Sie die Anlage nicht in der Nähe von Wärmequellen oder an einem Ort auf, der direktem Sonnenlicht, außergewöhnlich viel Staub oder mechanischen Erschütterungen ausgesetzt ist.
- Stellen Sie keine Gegenstände hinter das Hauptgerät und den Subwoofer, die die Lüftungsöffnungen blockieren und Funktionsstörungen verursachen könnten.
- Stellen Sie keine anderen Metallgegenstände als ein Fernsehgerät in die Nähe der Anlage. Andernfalls sind Drahtlosfunktionen möglicherweise nicht stabil.
- Wenn die Anlage in Verbindung mit einem Fernsehgerät, Videorecorder oder Kassettendeck verwendet wird, kann es zu Störrauschen kommen und die Bildqualität wird möglicherweise beeinträchtigt. Stellen Sie die Anlage in diesem Fall weiter vom Fernsehgerät, Videorecorder oder Kassettendeck entfernt auf.
- Seien Sie vorsichtig, wenn Sie die Anlage auf besonders behandelte Oberflächen (gewachst, geölt, poliert usw.) stellen, da es zu Flecken oder Verfärbungen kommen kann.
- Achten Sie darauf, sich an den Ecken des Hauptgeräts und des Subwoofers nicht zu stoßen bzw. zu verletzen.
- Wenn Sie das Hauptgerät an der Wand befestigen, lassen Sie darunter mindestens 3 cm Platz frei.
- Die Lautsprecher dieser Anlage sind nicht magnetisch abgeschirmt. Halten Sie Magnetstreifenkarten von der Anlage fern.

## Info zum Umgang mit dem Subwoofer

Fassen Sie beim Anheben des Subwoofers nicht in die Vertiefung. Andernfalls kann die Treibereinheit des Lautsprechers beschädigt werden. Halten Sie den Subwoofer beim Anheben an der Unterseite.



## Info zum Betrieb

Schalten Sie die Anlage unbedingt aus und trennen Sie sie vom Stromnetz, bevor Sie andere Geräte anschließen.

## Wenn es bei einem Fernsehgerät in der Nähe zu Farbunregelmäßigkeiten kommt

Bei manchen Typen von Fernsehgeräten können Farbunregelmäßigkeiten auftreten.

## Wenn Farbunregelmäßigkeiten auftreten...

Schalten Sie das Fernsehgerät einmal aus und nach 15 bis 30 Minuten wieder ein.

## Wenn immer noch Farbunregelmäßigkeiten auftreten...

Stellen Sie die Anlage weiter vom Fernsehgerät entfernt auf.

## Info zur Reinigung

Reinigen Sie die Anlage mit einem weichen, trockenen Tuch. Verwenden Sie keine Scheuerschwämme, Scheuermittel oder Lösungsmittel wie Alkohol oder Benzin.

Sollten an Ihrer Anlage Probleme auftreten oder sollten Sie Fragen haben, wenden Sie sich bitte an Ihren nächsten Sony-Händler.

## Haftungsausschluss bei von Dritten angebotenen Diensten

Netzwerkdienste, Inhalte und (Betriebssystem und) Software dieses Produkts können einzelnen Bedingungen und Konditionen unterliegen sowie jederzeit geändert, unterbrochen oder eingestellt werden; des Weiteren können Gebühren, Registrierung und Kreditkarteninformationen verlangt werden.

## Hinweise zum Aktualisieren

Sie können die Software dieser Anlage automatisch aktualisieren lassen, wenn über ein kabelgebundenes oder Drahtlosnetzwerk eine Internetverbindung besteht.

Durch Aktualisieren der Software können Sie neue Funktionen hinzufügen und den Bedienkomfort sowie die Sicherheit der Anlage verbessern.

Wenn Updates nicht automatisch ausgeführt werden sollen, können Sie die Funktion mit der App Sony | Music Center auf Ihrem Smartphone oder Tablet deaktivieren. Aus Sicherheitsgründen werden bestimmte Software-Updates jedoch automatisch ausgeführt, auch wenn diese Funktion für die Anlage deaktiviert ist. Wenn die Funktion deaktiviert ist, können Sie die Software auch über das Einstellmenü aktualisieren. Näheres dazu finden Sie unter „Das Setup-Menü“ (Seite 62).

Während eines Software-Updates können Sie die Anlage nicht verwenden.

## Urheberrechtsschutz und Markenzeichen

Diese Anlage umfasst Dolby\* Digital und das DTS\*\* Digital Surround System.

\* In Lizenz von Dolby Laboratories gefertigt. Dolby, Dolby Atmos, Dolby Vision und das Doppel-D-Symbol sind Warenzeichen von Dolby Laboratories.

\*\*Informationen zu DTS-Patenten finden Sie unter <http://patents.dts.com>. Hergestellt in Lizenz der DTS, Inc. DTS, das Symbol, DTS zusammen mit dem Symbol, DTS:X und das DTS:X-Logo sind eingetragene Markenzeichen oder Markenzeichen der DTS, Inc., in den Vereinigten Staaten und/oder anderen Ländern. © DTS, Inc. Alle Rechte vorbehalten.

Der BLUETOOTH®-Schriftzug und die -Logos sind eingetragene Markenzeichen von Bluetooth SIG, Inc., und ihre Verwendung durch die Sony Corporation erfolgt in Lizenz. Andere Marken und Markennamen sind Eigentum der jeweiligen Rechteinhaber.

Die Begriffe HDMI und HDMI High-Definition Multimedia Interface sowie das HDMI-Logo sind Marken oder eingetragene Marken von HDMI Licensing Administrator, Inc. in den Vereinigten Staaten und anderen Ländern.

Das Zeichen N ist ein Markenzeichen oder eingetragenes Markenzeichen von NFC Forum in den USA und in anderen Ländern.

Android, Google, Google Play, Chromecast built-in sowie weitere damit zusammenhängende Markenzeichen und Logos sind Markenzeichen von Google LLC.

Apple, iPhone, iPod und iPod touch sind in den USA und in anderen Ländern eingetragene Markenzeichen von Apple Inc. App Store ist eine Dienstleistungsmarke von Apple Inc.

Die Verwendung des „Made for Apple“-Markenemblems bedeutet, dass ein Zubehör speziell für den Anschluss an das(die) Apple-Produkt(e) entwickelt wurde, die im Markenemblem bezeichnet sind, und vom Entwickler für die Erfüllung der Apple-Leistungsstandards zertifiziert wurde. Apple übernimmt keine Verantwortung für den Betrieb dieses Geräts oder dessen Einhaltung von Sicherheits- und gesetzlichen Standards.

Das „BRAVIA“-Logo ist ein Markenzeichen der Sony Corporation.

„ClearAudio+“ ist ein Markenzeichen der Sony Corporation.

WALKMAN® und das WALKMAN®-Logo sind eingetragene Markenzeichen der Sony Corporation.

„PlayStation“ ist ein eingetragenes Markenzeichen oder Markenzeichen von Sony Interactive Entertainment Inc.

MPEG Layer-3 Audio-Kodierungstechnologie und Patente wurden von Fraunhofer IIS und Thomson lizenziert.

Windows Media ist eine eingetragene Marke oder Marke der Microsoft Corporation in den USA und/oder in anderen Ländern. Dieses Produkt ist durch bestimmte geistige Eigentumsrechte der Microsoft Corporation geschützt. Die Verwendung oder Distribution dieser Technologie außerhalb dieses Produktes ohne Lizenz von Microsoft oder eines bevollmächtigten Microsoft-Tochterunternehmens ist untersagt.

Die Opera®-Geräte SDK sind von Opera Software ASA. Copyright 1995-2016 Opera Software ASA. Alle Rechte vorbehalten.



Wi-Fi®, Wi-Fi Protected Access® und Wi-Fi Alliance® sind eingetragene Markenzeichen der Wi-Fi Alliance.

Wi-Fi CERTIFIED™, WPA™, WPA2™ und Wi-Fi Protected Setup™ sind Markenzeichen der Wi-Fi Alliance.

LDAC™ und das LDAC-Logo sind Markenzeichen der Sony Corporation. LDAC ist eine von Sony entwickelte Audiocodierertechnologie zur Übertragung von hochauflösenden Audioinhalten (Hi-Res) auch über eine BLUETOOTH-Verbindung. Anders als bei anderen BLUETOOTH-kompatiblen Codieretechnologien wie SBC werden dabei keine Hi-Res-Audioinhalte\* herunterkonvertiert. Mithilfe effizienter Codierung und optimierter Paketbildung werden bei unübertroffener Tonqualität ungefähr dreimal mehr Daten\*\* als bei anderen Technologien über ein BLUETOOTH-Funknetzwerk übertragen.

\* Mit Ausnahme von Inhalten im DSD-Format

\*\*Verglichen mit SBC (Subband-Codierung) bei Auswahl einer Bitrate von 990 Kbps (96/48 kHz) oder 909 Kbps (88,2/44,1 kHz)

Dieses Produkt enthält Software, die der GNU General Public License („GPL“) oder der GNU Lesser General Public License („LGPL“) unterliegt. Bei diesen Lizenztypen sind Kunden berechtigt, den Quellcode besagter Software gemäß den Bedingungen der GPL oder der LGPL zu beschaffen, zu ändern und weiterzuverbreiten.

Nähere Informationen zu GPL, LGPL und anderen Softwarelizenzen finden Sie im Produkt unter [Software-Lizenzinformation] in [System-Einstellungen] des Menüs [Setup].

Der Quellcode für die in diesem Produkt verwendete Software unterliegt der GPL und der LGPL und ist im Internet verfügbar. Rufen Sie zum Download die folgende Adresse auf:

URL:  
<http://oss.sony.net/Products/Linux>

Bitte beachten Sie, dass Sony keine Fragen zum Inhalt des Quellcodes beantworten kann.

„DSEE HX“ ist ein Markenzeichen der Sony Corporation.

DLNA™, das DLNA-Logo und DLNA CERTIFIED™ sind Markenzeichen, Dienstleistungsmarken oder Zertifizierungszeichen der Digital Living Network Alliance.

„TRILUMINOS“ und das „TRILUMINOS“-Logo sind eingetragene Markenzeichen der Sony Corporation.

Dieses Produkt umfasst Spotify-Software, die Lizenzen von Drittanbietern unterliegt, die Sie hier finden\*:  
<https://developer.spotify.com/third-party-licenses/>

Spotify und die Spotify-Logos sind Markenzeichen der Spotify Group.\*

\* Je nach Land bzw. Region steht diese Funktion möglicherweise nicht zur Verfügung.

Alle anderen Marken sind Eigentum der jeweiligen Rechteinhaber.

# Index

## A

ARC (Audio Return Channel) 11, 59, 67  
Audio-Ausgang 64  
Auf Werksvorgaben zurücksetzen 69, 81  
Auto Heimnetzwerk-Zugriffserlaubnis 68  
Automatisches standby 67  
Automatisches Update 68

## B

Bluetooth Codec - AAC 65  
Bluetooth Codec - LDAC 65  
Bluetooth-Einstellungen 65  
Bluetooth-Modus 65  
Bluetooth-Standby 57, 65  
BT.2020 88

## D

Drahtlos-Subwoofer-Verbindung 66  
DSEE HX 64  
Dynamikbegrenzung 64

## E

eARC (Enhanced Audio Return Channel) 11, 21, 59, 67  
Eing.-Ü.-Einst. 69  
Einst. f. autom. Update 68  
Externe Steuerung 69

## F

Fernbedienung 13, 57

## G

Geräteliste 65  
Gerätename 68

## H

HDCP 2.2 88  
HDMI-Einstellungen 66  
HDMI-Signalformat 20, 67, 87  
HDR 88  
Heimnetzwerk-Zugriffskontrolle 69

## I

Internet-Einstellungen 68  
IR-Repeater 66

## K

Kindersperre 55  
Klangeffekt 64

## L

Lautsprecher-Einstellungen 64

## M

Multiplex-Ton 55

## N

Netzwerk 23  
Netzwerkeinstellungen 68  
Netzwerkverbindungs-Diagnose 68  
Netzwerkverbindungsstatus 68  
NFC 39

## O

OSD-Sprache 66

## P

Persönliche Informationen initialisieren 69  
PRTCT 80

## Q

Qualität Drahtloswiederg. 66

## R

Rückstellen 69, 81

## S

Schnellkonfiguration 69  
Schnellstart/Netzwerk-Standby 57, 67  
Software-Lizenzinformation 68  
Software-Update 63  
Software-Update-Mitteilung 67  
Sony | Music Center 45  
Standby Umleit 57, 60, 66  
Steuerung für HDMI 58, 66

Subwoofer 34, 52, 75  
System-Einstellungen 66  
Systeminformationen 68

## **T**

Toneinstellungen 64  
TV-Audioeingangsmodus 67

## **U**

Update 63

## **V**

Verbindungsserver-Einstellungen 68  
Video Direkt 63  
Videoausgabeauflösung 63  
Video-Einstellungen 63

## **Y**

YCbCr/RGB (HDMI) 63

## **Z**

Zeitzone 68

## OSTRZEŻENIE

Nie należy umieszczać urządzeń w miejscach o ograniczonej przestrzeni, takich jak półka na książki lub zabudowana szafka.

Aby zredukować ryzyko pożaru, nie należy przykrywać otworów wentylacyjnych urządzenia gazetami, ścierkami, zasłonami itp.

Urządzenia nie należy wystawiać na działanie otwartych źródeł ognia (np. takich jak świeczki).

Aby zredukować ryzyko pożaru lub porażenia prądem, nie należy narażać urządzenia na kapanie lub rozbryzgi cieczy, a także nie należy stawiać na nim przedmiotów wypełnionych płynami, takich jak wazony.

Urządzenie pozostaje podłączone do gniazda ściennego, dopóki nie zostanie odłączony przewód zasilający, nawet jeśli samo urządzenie jest wyłączone.

Ponieważ urządzenie wyłącza się poprzez wyciągnięcie wtyczki ze źródła zasilania, należy podłączyć je do łatwo dostępnego gniazdka zasilającego. Jeśli urządzenie nie pracuje poprawnie, należy natychmiast odłączyć wtyczkę zasilającą z gniazdka.

Baterii ani urządzenia z zainstalowanymi bateriami nie należy narażać na działanie zbyt wysokich temperatur, na przykład na bezpośrednie działanie promieni słonecznych i ognia.

Tylko do użytku wewnątrz budynków.

## Kable zalecane do użycia

Do połączenia z komputerami i/lub urządzeniami peryferyjnymi należy stosować prawidłowo ekranowane i uziemione kable oraz złącza.

## Dotyczy klientów w Europie

### **Uwaga dla klientów: poniższe informacje mają zastosowanie wyłącznie do urządzeń, które zostały wprowadzone do sprzedaży w krajach stosujących dyrektywę Unii Europejskiej.**

Produkt ten został wyprodukowany przez lub na zlecenie Sony Corporation, 1-7-1 Konan Minato-ku Tokio, 108-0075 Japonia. Przedsiębiorcą wprowadzającym produkt do obrotu na terytorium Rzeczypospolitej Polskiej jest Sony Europe Limited, The Heights, Brooklands, Weybridge, Surrey KT13 0XW, Wielka Brytania. Zapytania dotyczące zgodności produktu z wymaganiami prawa Unii Europejskiej należy kierować do Sony Belgium, bijkantoor van Sony Europe Limited, Da Vincilaan 7-D1, 1935 Zaventem, Belgia. W kwestiach dotyczących usług serwisowych lub gwarancji należy korzystać z adresów kontaktowych podanych w oddzielnych dokumentach dotyczących usług serwisowych lub gwarancji.



Sony Corporation niniejszym oświadcza, że to urządzenie jest zgodne z dyrektywą 2014/53/UE.

Pełny tekst deklaracji zgodności UE jest dostępny pod następującym adresem internetowym:

<http://www.compliance.sony.de/>

W przypadku tego urządzenia radiowego, obowiązują ograniczenia dotyczące oddania do użytku lub wymagania dotyczące zezwolenia na użycie w krajach: BE, BG, CZ, DK, DE, EE, IE, EL, ES, FR, HR, IT, CY, LV, LT, LU, HU, MT, NL, AT, PL, PT, RO, SI, SK, FI, SE, UK, IS, LI, NO, CH, AL, BA, MK, MD, RS, ME, XK, TR:

Pasma 5 150 MHz - 5 350 MHz jest zarezerwowane tylko do zastosowań w pomieszczeniach.

W wyniku testów opisywanego sprzętu stwierdzono, że jest on zgodny z ograniczeniami określonymi w przepisach EMC, gdy używany kabel połączeniowy nie przekracza 3 metrów.

Te urządzenia radiowe są przeznaczone do użytku z zatwierdzonymi wersjami oprogramowania, wskazanymi w deklaracji zgodności UE.

Oprogramowanie zainstalowane w tych urządzeniach radiowych jest weryfikowane, w celu zapewnienia zgodności z wymogami dyrektywy 2014/53/UE.

Wersja oprogramowania: M\_\_R.\_\_\_\_  
Wersję oprogramowania można znaleźć za pośrednictwem: zob. [Informacje o systemie] w [Konfiguracja] - [Nastawienia systemu].



**Pozbywanie się użytego sprzętu (stosowane w krajach Unii Europejskiej i w pozostałych krajach europejskich stosujących własne systemy zbiórki)**

Ten symbol na produkcie lub jego opakowaniu oznacza, że produkt nie może być traktowany jako odpad komunalny, lecz powinno się go

dostarczyć do odpowiedniego punktu zbiórki sprzętu elektrycznego i elektronicznego, w celu recyklingu. Odpowiednie zadysponowanie zużytego produktu zapobiega potencjalnym negatywnym wpływom na środowisko oraz zdrowie ludzi, jakie mogłyby wystąpić w przypadku niewłaściwego zagospodarowania odpadów. Recykling materiałów pomaga chronić środowisko naturalne. W celu uzyskania bardziej szczegółowych informacji na temat recyklingu tego produktu, należy skontaktować się z lokalną jednostką samorządu terytorialnego, ze służbami zagospodarowywania odpadów lub ze sklepem, w którym zakupiony został ten produkt.



**Pozbywanie się zużytych baterii (stosowane w krajach Unii Europejskiej i w pozostałych krajach europejskich mających własne systemy zbiórki)**

Ten symbol umieszczony na baterii lub na jej opakowaniu oznacza, że nie może być ona traktowana jako odpad komunalny.

Symbol ten dla pewnych rodzajów baterii może być stosowany w kombinacji z symbolem chemicznym. Symbole chemiczne rtęci (Hg) lub ołowiu (Pb) stosuje się jako dodatkowe oznaczenie, jeśli bateria zawiera więcej niż 0,0005% rtęci lub 0,004% ołowiu. Odpowiednio gospodarując zużytymi bateriami, możesz zapobiec potencjalnym negatywnym wpływom na środowisko oraz zdrowie ludzi, jakie mogłyby wystąpić w przypadku niewłaściwego obchodzenia się z tymi odpadami. Recykling baterii pomoże chronić środowisko naturalne.

W przypadku produktów, w których ze względu na bezpieczeństwo, poprawne działanie lub integralność danych wymagane jest stałe podłączenie do baterii, wymianę zużytej baterii należy zlecić wyłącznie wykwalifikowanemu personelowi stacji serwisowej.

Aby mieć pewność, że bateria znajdująca się w zużyтым sprzęcie elektrycznym i elektronicznym będzie właściwie zagospodarowana, należy dostarczyć sprzęt do odpowiedniego punktu zbiórki.

W odniesieniu do wszystkich pozostałych zużytych baterii, prosimy o zapoznanie się z rozdziałem instrukcji obsługi produktu o bezpiecznym demontażu baterii. Zużyta baterię należy dostarczyć do właściwego punktu zbiórki.

W celu uzyskania bardziej szczegółowych informacji na temat zbiórki i recyklingu baterii należy skontaktować się z lokalną jednostką samorządu terytorialnego, ze służbami zajmującymi się zagospodarowywaniem odpadów lub ze sklepem, w którym zakupiony został ten produkt.



# Spis treści

Zawartość opakowania .....	7
Możliwości zestawu .....	8
Instrukcja dotycząca części i elementów sterujących .....	10
Informacje o menu głównym .....	15

## Konfiguracja

Konfiguracja podstawowa	→	Przewodnik uruchamiania (osobny dokument)
<hr/>		
Podłączanie telewizora 4K i urządzeń 4K .....	18	
Podłączanie telewizora zgodnego z funkcją eARC .....	21	
Podłączanie telewizora lub przenośnego urządzenia audio przez gniazdo ANALOG IN .....	22	
Podłączanie do sieci przewodowej .....	23	
Podłączanie do sieci bezprzewodowej .....	24	
Mocowanie urządzenia głównego do ściany .....	26	
Zakładanie osłony głośnika .....	28	

## Słuchanie dźwięku

Słuchanie dźwięków z telewizora .....	29
Słuchanie podłączonego urządzenia AV .....	29
Słuchanie muzyki na urządzeniu USB .....	30

## Wybór pola dźwiękowego

Ustawienie efektu dźwiękowego dostosowanego do źródeł dźwięku (SOUND FIELD) .....	32
---	----

Rozkoszowanie się wyraźnym dźwiękiem podczas cichego odtwarzania o północy (NIGHT) .....	33
Wyraźniejsze dialogi (VOICE) .....	34
Regulacja głośności subwoofera .....	34
Regulacja opóźnienia między obrazem a dźwiękiem .....	35
Dostosowywanie głośności dialogów podczas odtwarzania zawartości DTS:X .....	36

## Słuchanie muzyki/dźwięku za pomocą funkcji BLUETOOTH®

Słuchanie muzyki z urządzenia mobilnego .....	37
Słuchanie dźwięku z połączonego telewizora lub innego urządzenia za pomocą słuchawek .....	41

## Słuchanie muzyki/dźwięku za pomocą funkcji sieciowej

Słuchanie muzyki na komputerze PC przy wykorzystaniu sieci domowej .....	43
Słuchanie muzyki na urządzeniu mobilnym przy użyciu Sony   Music Center .....	44
Korzystanie z funkcji Chromecast built-in .....	46
Korzystanie z funkcji Spotify .....	47
Korzystanie z przycisku MUSIC SERVICE .....	48
Podłączanie urządzenia zgodnego z funkcją Wireless Multi Room (Wireless Multi Room) .....	48

## **Korzystanie z różnych funkcji/ ustawień**

Dostosowywanie ustawień głośnika dla dźwięku przestrzennego .....	50
Bezprzewodowe podłączenie subwoofera (SECURE LINK) ....	51
Odtwarzanie skompresowanych plików audio lub płyt CD ze skalowaniem do osiągnięcia wysokiej rozdzielczości dźwięku (DSEE HX) .....	53
Dźwięk transmisji multipleks (AUDIO) .....	53
Dezaktywacja przycisków na urządzeniu głównym .....	54
Zmiana jasności wyświetlacza panelu przedniego i wskaźnika BLUETOOTH (DIMMER) .....	54
Oszczędzanie energii w trybie czuwania .....	55
Przesyłanie sygnału zdalnego do telewizora za pomocą urządzenia głównego .....	56
Używanie funkcji Sterowanie przez HDMI .....	57
Używanie funkcji „BRAVIA” Sync .....	59
Korzystanie z wyświetlacza konfiguracji .....	61
Lista menu opcji .....	69

## **Wykrywanie i usuwanie usterek**

Wykrywanie i usuwanie usterek .....	70
Resetowanie zestawu .....	80

## **Informacje dodatkowe**

Dane techniczne .....	81
Pobór mocy przy ustawieniu wartości dla każdego trybu spoczynku .....	84

Pasma częstotliwości radiowych i maksymalna moc wyjściowa .....	84
Odtwarzane typy plików audio .....	85
Obsługiwane formaty dźwięku .....	86
Obsługiwane formaty wideo HDMI .....	87
Korzystanie z komunikacji BLUETOOTH .....	89
UMOWA LICENCYJNA Z UŻYTKOWNIKIEM KOŃCOWYM .....	90
Środki ostrożności .....	96
Indeks .....	100

## Zawartość opakowania

- Głośnik Bar Speaker (1)

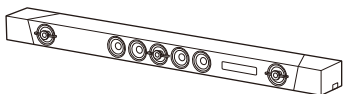

- Osłona głośnika (1)

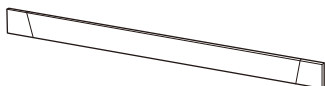

- Subwoofer (1)

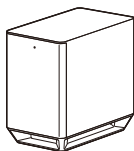

- Pilot zdalnego sterowania (1)

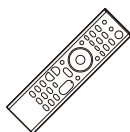

- Bateria R03 (typu AAA) (2)



- Cyfrowy przewód optyczny (1)

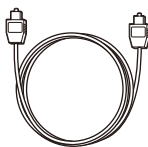

- SZABLON MONTOWANIA NA ŚCIANIE (1)



- Przewodnik uruchamiania



- Instrukcja obsługi



## Możliwości zestawu

„Słuchanie dźwięków z telewizora” (strona 29)

„Słuchanie podłączonego urządzenia AV” (strona 29)

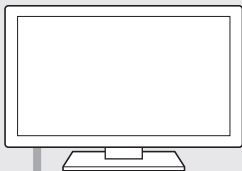

Odtwarzacz Blu-ray Disc™,  
tuner telewizji kablowej lub  
satelitarnej itp.

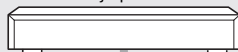

Podłączanie telewizora i innych urządzeń  
(patrz „Przewodnik uruchamiania” (osobny  
dokument) lub zapoznaj się z częścią  
„Podłączanie telewizora lub przenośnego  
urządzenia audio przez gniazdo ANALOG  
IN” (strona 22)).

„Używanie funkcji Sterowanie przez  
HDMI” (strona 57)

„Używanie funkcji „BRAVIA” Sync”  
(strona 59)

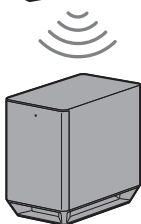
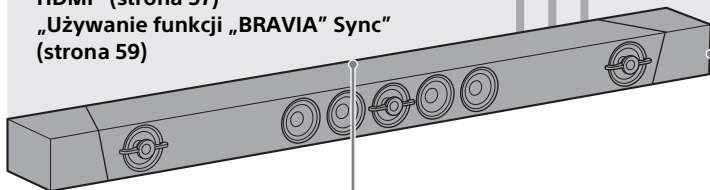

„Bezprzewodowe podłączenie  
subwoofera (SECURE LINK)”  
(strona 51)



„Korzystanie z funkcji Spotify”  
(strona 47)\*

„Korzystanie z przycisku MUSIC  
SERVICE” (strona 48)

- \* Usługa może nie być dostępna w niektórych krajach/regionach.
- \* Aby odtwarzać w zestawie, musisz posiadać konto Spotify Premium.



„Słuchanie muzyki na  
urządzeniu USB”  
(strona 30)

**„Podłączanie do sieci przewodowej” (strona 23)**

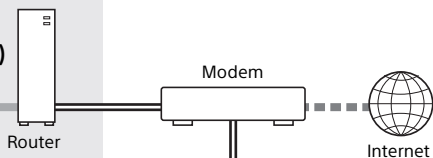

**„Podłączanie do sieci bezprzewodowej” (strona 24)**

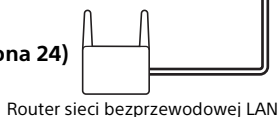

**„Słuchanie muzyki na komputerze PC przy wykorzystaniu sieci domowej” (strona 43)**

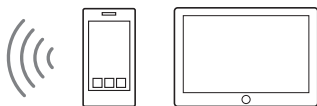

**„Słuchanie muzyki z urządzenia mobilnego” (strona 37)**  
**„Słuchanie muzyki na urządzeniu mobilnym przy użyciu Sony | Music Center” (strona 44)**



**„Słuchanie dźwięku z połączanego telewizora lub innego urządzenia za pomocą słuchawek” (strona 41)**

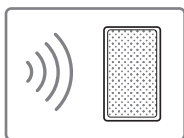

**„Odtwarzanie muzyki w kilku pomieszczeniach jednocześnie (Wireless Multi Room)” (strona 48)**





# Instrukcja dotycząca części i elementów sterujących

Szczegóły zostały pominięte na ilustracjach.

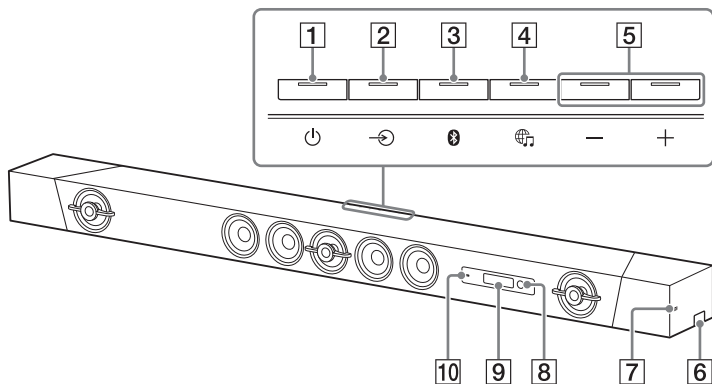
## Głośnik Bar Speaker (Urządzenie główne)

### Przód



- 1** **Przycisk  (zasilanie)**  
Włączenie zestawu lub ustawienie go w trybie czuwania.
- 2** **Przycisk  (wybór wejścia)**  
(strona 15, 29)
- 3** **Przycisk **BLUETOOTH PAIRING****  
(strona 37)
- 4** **Przycisk  (MUSIC SERVICE)**  
(strona 48)
- 5** **Przyciski +/- (głośność)**
- 6** **Port  (USB)** (strona 30)
- 7** **Znak **N**** (strona 39)  
Korzystając z funkcji NFC, dotknij znak urządzeniem kompatybilnym z funkcją NFC.
- 8** **Czujnik zdalnego sterowania**  
Skieruj pilota zdalnego sterowania na czujnik zdalnego sterowania, aby uruchomić zestaw.
- 9** **Wyświetlacz panelu przedniego**
- 10** **Wskaźnik **BLUETOOTH****
  - Miga szybko na niebiesko: gdy parowanie jest w trybie czuwania
  - Miga na niebiesko: trwa próba nawiązania połączenia **BLUETOOTH**
  - Świeci się na niebiesko: połączenie **BLUETOOTH** zostało nawiązane

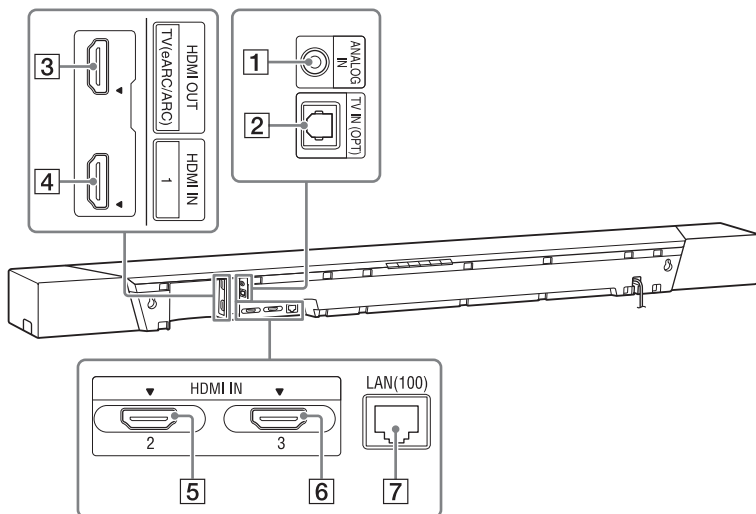

- 1 Gniazdo ANALOG IN**  
**2 Gniazdo TV IN (OPT)**  
**3 Gniazdo HDMI OUT (TV (eARC/ARC))**

Podłączenie telewizora wyposażonego w gniazdo wejścia HDMI za pomocą kabla HDMI. Zestaw jest zgodny z funkcjami eARC i ARC. ARC to funkcja, która przesyła dźwięk z telewizora do urządzenia AV, takiego jak zestaw, z gniazda HDMI telewizora. eARC to rozszerzenie funkcji ARC umożliwiające przesyłanie dźwięku opartego na obiektach i wielokanałowej zawartości LPCM, która nie może być przesyłana przy użyciu funkcji ARC. Szczegółowe informacje na temat funkcji eARC można znaleźć w części „Podłączenie telewizora zgodnego z funkcją eARC” (strona 21). Informacje o obsługiwanych formatach

dźwięku można znaleźć w części „Obsługiwane formaty dźwięku” (strona 86). Specyfikacje oraz informacje na temat połączeń można znaleźć w części „Obsługiwane formaty wideo HDMI” (strona 87).

- 4 Gniazdo HDMI IN 1**  
 Specyfikacje oraz informację na temat połączeń można znaleźć w części „Obsługiwane formaty wideo HDMI” (strona 87).  
**5 Gniazdo HDMI IN 2**  
 Specyfikacje oraz informację na temat połączeń można znaleźć w części „Obsługiwane formaty wideo HDMI” (strona 87).  
**6 Gniazdo HDMI IN 3**  
 Specyfikacje oraz informację na temat połączeń można znaleźć w części „Obsługiwane formaty wideo HDMI” (strona 87).  
**7 Port LAN(100)**

## Subwoofer

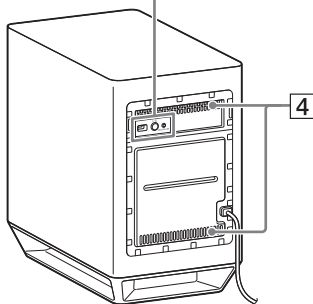
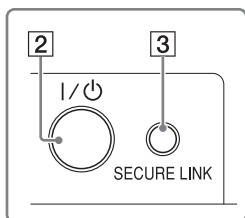
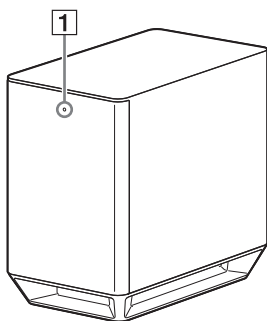

### 1 Wskaźnik On/Standby

- Świeci się na czerwono: subwoofer nie jest połączony z zestawem
- Świeci się na zielono: subwoofer jest podłączony do zestawu
- Świeci się na pomarańczowo: subwoofer jest podłączony do zestawu za pomocą funkcji Secure Link
- Miga na zielono: subwoofer próbuje nawiązać połączenie z zestawem
- Miga na pomarańczowo: subwoofer próbuje nawiązać połączenie z zestawem za pomocą funkcji Secure Link
- Wyłączony: subwoofer jest w trybie czuwania

### 2 Przycisk I/⏻ (Wł./Czuwanie)

Włączenie subwoofera lub ustawienie go w trybie czuwania.

### 3 Przycisk SECURE LINK (strona 51)

### 4 Otwory wentylacyjne

Z przyczyn bezpieczeństwa nie należy blokować otworów wentylacyjnych.



## Pilot zdalnego sterowania

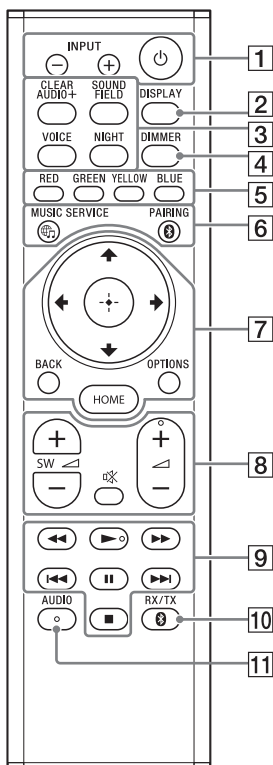

- 1 INPUT +/- (strona 15, 29)**  
⏻ (zasilanie)  
Włączenie zestawu lub ustawienie go w trybie czuwania.
- 2 DISPLAY\*\***  
Wyświetlenie informacji o odtwarzaniu na ekranie telewizora.  
Informacje o odtwarzaniu nie są wyświetlane dla wejścia TV.
- 3 CLEAR AUDIO+ (strona 32)**  
**SOUND FIELD (strona 32)**  
**VOICE (strona 34)**  
**NIGHT (strona 33)**
- 4 DIMMER (strona 54)**
- 5 Przyciski kolorów**  
Przyciski skrótów do wyboru pozycji w niektórych menu.
- 6** 📶 **MUSIC SERVICE (strona 48)**  
**BLUETOOTH PAIRING (strona 37)**
- 7 OPTIONS\*\* (strona 35, 69)**  
Wyświetlenie menu opcji na ekranie telewizora.  
Menu opcji nie wyświetla się dla wejścia z telewizora.  
**BACK (strona 15)**  
⬅️/➡️/⬅️/➡️ (strona 15)  
⊕ (Potwierdzenie) (strona 15)  
**HOME (strona 15)**
- 8** 🔇 (wyciszenie dźwięku)  
Tymczasowe wyłączenie dźwięku.  
⏸️ (głośność) +/-  
Regulacja głośności.

## **SW** (głośność subwoofera)

+/-

Regulacja głośności subwoofera.

### **9** **Przyciski operacji odtwarzania**

#### **(przewijanie do tyłu/do przodu)**

Przeszukiwanie do tyłu lub do przodu.

#### **(poprzednie/następne)**

Wybór poprzedniego/następnego rozdziału, utworu lub pliku.

#### **(odtwarzanie)\***

Rozpoczęcie lub wznowienie odtwarzania.

#### **(wstrzymanie)**



Wstrzymanie lub wznowienie odtwarzania.

#### **(zatrzymanie)**

Zatrzymanie odtwarzania.

### **10** **BLUETOOTH RX/TX (odbiornik/nadajnik BLUETOOTH)** **(strona 42)**

### **11** **AUDIO\* (strona 53)**

\* Przyciski AUDIO,  oraz  + są wyposażone w małe wypustki. Pełnią one funkcję naprowadzającą podczas obsługi.

\*\*Podczas oglądania wideo dostarczanego sygnałem w formacie HDR i w niektórych formatach 4K, przyciski OPTIONS i DISPLAY nie działają i nie wyświetla się menu ekranowe (OSD) zestawu. Informacje szczegółowe na temat formatu wideo 4K znajdują się w rozdziale „Obsługiwane formaty wideo HDMI” (strona 87).

## Informacje o menu głównym

Możesz wyświetlić menu główne na ekranie telewizora, podłączając zestaw i telewizor za pomocą kabla HDMI (niedostępny w zestawie). Z poziomu menu głównego możesz zmieniać ustawienia, wybierając opcję  [Konfiguracja] albo wybrać wejście lub usługę, z których chcesz skorzystać z listy wejść. Menu główne jest wyświetlane w języku wybranym w menu [Łatwa konfiguracja]. (Poniższy przykład przedstawia angielską wersję językową.)

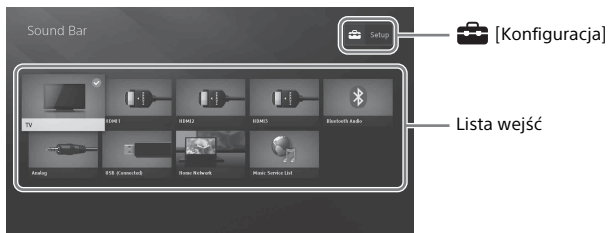

## Używanie menu głównego

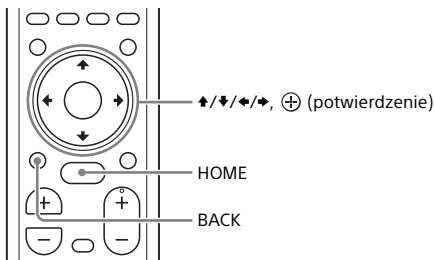

- 1 Naciśnij przycisk HOME.**  
Na ekranie telewizora wyświetlone zostanie menu główne.
- 2 Naciśnij ▲/▼/◀/▶, aby wybrać  [Konfiguracja] lub pozycję na liście wejść, a następnie naciśnij ⊕.**  
W telewizorze wyświetlone zostanie wybrane wejście lub ekran konfiguracji.  
Aby powrócić do poprzedniego ekranu, wybierz BACK.

## Lista wejść

Nazwa wejścia	Objaśnienie
[TV]	Odtwarzanie dźwięku z telewizora. (strona 29)
[HDMI1]	Odtwarzanie dźwięku z urządzenia podłączonego do gniazda HDMI IN 1. (strona 29)
[HDMI2]	Odtwarzanie dźwięku z urządzenia podłączonego do gniazda HDMI IN 2. (strona 29)
[HDMI3]	Odtwarzanie dźwięku z urządzenia podłączonego do gniazda HDMI IN 3. (strona 29)
[Bluetooth Audio]	Odtwarzanie dźwięku z urządzenia podłączonego za pomocą funkcji BLUETOOTH. (strona 37)
[Analog]	Odtwarzanie dźwięku z urządzenia podłączonego do gniazda ANALOG IN. (strona 29)
[USB]	Odtwarzanie plików muzycznych przechowywanych na podłączonym urządzeniu USB. (strona 30)
[Home Network]	Odtwarzanie plików muzycznych na urządzeniu podłączonym do sieci. (strona 43)
[Music Service List]	Wyświetlanie metody obsługi serwisów muzycznych. (strona 48)



### [Konfiguracja]

Patrz „Korzystanie z wyświetlacza konfiguracji” (strona 61).

#### Wskazówka

Możesz także wybrać wejście, wielokrotnie wciskając przycisk INPUT +/-.

## Informacje o opisie kroków

W niniejszej Instrukcji obsługi operacje są opisane jako kroki podejmowane z poziomu menu głównego wyświetlonego na ekranie telewizora za pomocą pilota zdalnego sterowania podczas gdy zestaw i telewizor są połączone kablem HDMI (nieдоступny w zestawie).

Kroki operacji, za pomocą których wybiera się poszczególne pozycje na ekranie telewizora, używając /// i zostały uproszczone w sposób opisany poniżej.

#### Przykład: Wybierz [Konfiguracja] z menu głównego.

Operację, za pomocą której wybiera się daną pozycję, używając /// i opisuje słowo „wybierz”.

#### Przykład: Wybierz [Nastawienia sieciowe] - [Nastawienia dla Internetu] - [Konfiguracja przewodowa] z menu głównego.

Kiedy powtarzasz operację, za pomocą której wybiera się daną pozycję, używając /// i , wybrane pozycje są powiązane za pomocą „-”.

## **Wskazówki**

- Można używać elementów regulacyjnych na urządzeniu głównym, jeżeli mają te same lub podobne nazwy jak na pilocie zdalnego sterowania.
- Znaki w nawiasach [ ] są wyświetlane na ekranie telewizora. Znaki w cudzysłowie „ ” są wyświetlane na wyświetlaczy panelu przedniego.

# Konfiguracja podstawowa

Zapoznaj się z Przewodnikiem uruchamiania (osobny dokument).

## Podłączanie telewizora 4K i urządzeń 4K

Wszystkie gniazda HDMI w zestawie obsługują format wideo 4K oraz HDCP2.2 (High-bandwidth Digital Content Protection System wersja 2.2). Aby odtwarzać treść wideo 4K, podłącz telewizor 4K oraz urządzenia 4K do zestawu korzystając z obsługującego technologię HDCP2.2 gniazda HDMI na poszczególnych urządzeniach. Materiały wideo 4K można oglądać wyłącznie za pośrednictwem gniazda HDMI zgodnego z HDCP2.2.

Gdy obsługujące format HDCP2.2 gniazdo HDMI na telewizorze jest oznaczone jako „eARC” lub „ARC”

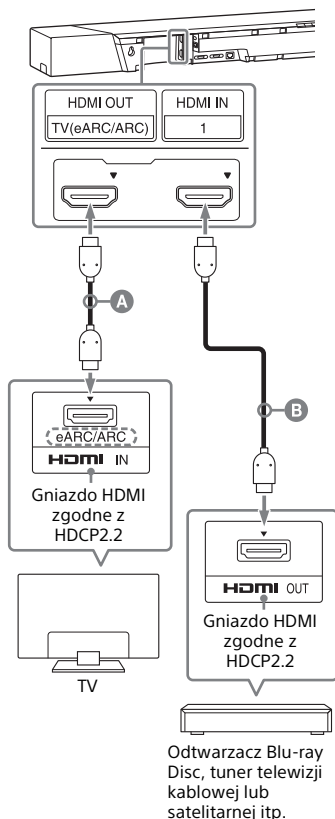

- A** Kabel HDMI (nie dostępny w zestawie)
  - B** Kabel HDMI (nie dostępny w zestawie)
- Użyj kabla HDMI obsługującego format wideo 4K, który chcesz oglądać. Aby uzyskać szczegółowe informacje, patrz „Obsługiwane formaty wideo HDMI” (strona 87).

# 1 Sprawdź, które gniazdo HDMI IN w Twoim telewizorze jest zgodne z HDCP2.2.

Należy zapoznać się z instrukcją obsługi telewizora.

# 2 Połącz gniazdo wejściowe HDMI IN zgodne z HDCP2.2 w telewizorze z gniazdem HDMI OUT na urządzeniu głównym za pomocą kabla HDMI (niedostępny w zestawie).

Proces podłączania telewizora został zakończony.

# 3 Połącz gniazdo wejściowe HDMI OUT zgodne z HDCP2.2 w urządzeniu 4K z gniazdem HDMI IN na urządzeniu głównym za pomocą kabla HDMI (niedostępny w zestawie).

Zapoznaj się z Instrukcją obsługi urządzenia 4K, w celu sprawdzenia, czy gniazdo HDMI OUT w urządzeniu 4K jest zgodne z HDCP2.2.

Proces podłączania urządzenia 4K został zakończony.

## Gdy obsługujące format HDCP2.2 gniazdo HDMI na telewizorze nie jest oznaczone jako „eARC” lub „ARC”

Jeżeli gniazdo HDMI IN zgodne z HDCP2.2 w Twoim telewizorze nie jest zgodne z funkcją eARC lub ARC, dźwięk z telewizora nie będzie odtwarzany przez zestaw.

W tym wypadku połącz wyjściowe gniazdo optyczne w telewizorze i gniazdo TV IN (OPT) na urządzeniu głównym za pomocą cyfrowego przewodu optycznego (w zestawie).

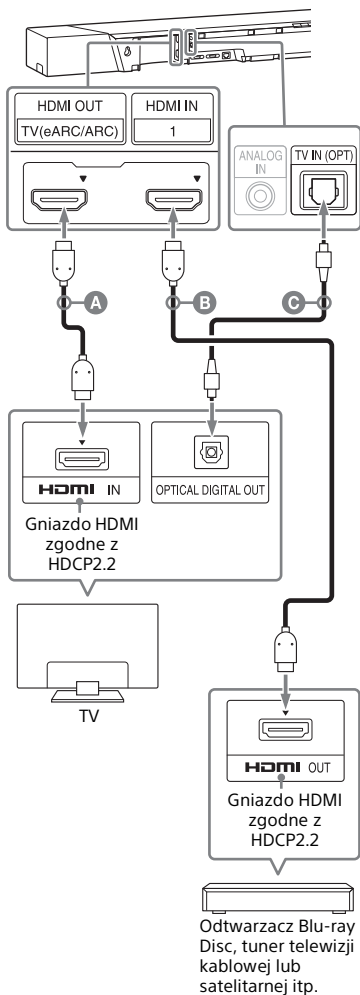

**A** Kabel HDMI (niedostępny w zestawie)

**B** Kabel HDMI (niedostępny w zestawie)  
Użyj kabla HDMI obsługującego format wideo 4K, który chcesz oglądać. Aby uzyskać szczegółowe informacje, patrz „Obsługiwane formaty wideo HDMI” (strona 87).

**C** Cyfrowy przewód optyczny (w zestawie)

## Ustawianie formatu sygnału HDMI do oglądania treści wideo 4K

Aby oglądać treść wideo 4K, wybierz odpowiednie ustawienie dla połączonego telewizora 4K oraz urządzenia 4K.

### 1 Naciśnij przycisk HOME.

Na ekranie telewizora wyświetlone zostanie menu główne.

### 2 Wybierz [Konfiguracja] z menu głównego.

W telewizorze wyświetlony zostanie ekran konfiguracji.

### 3 Wybierz opcje [Nastawienia systemu] – [Ustawienia HDMI] – [Format sygnału HDMI].

### 4 Wybierz żądane ustawienie.

- [Standardowy format] (ustawienie domyślne): tę opcję należy wybrać, gdy podłączony telewizor oraz urządzenia obsługują formaty wideo o standardowej szerokości pasma.
- [Ulepszony format]: tę opcję należy wybrać, gdy zarówno telewizor, jak i podłączone urządzenia obsługują formaty wideo o dużej szerokości pasma, takie jak 4K 60p 4:4:4, itp.

Informacje na temat opcji ustawień [Format sygnału HDMI], obsługiwanych sygnałów formatów wideo oraz kabli HDMI, których należy używać, można znaleźć w rozdziale „Obsługiwane formaty wideo HDMI” (strona 87).

### Uwagi

- W zależności od modelu telewizora, może być konieczna konfiguracja wyjścia HDMI telewizora. Należy zapoznać się z instrukcją obsługi telewizora.
- Gdy obraz nie jest wyświetlany po ustawieniu opcji [Format sygnału HDMI] na [Ulepszony format], ustaw tę opcję na [Standardowy format].



## Podłączanie telewizora zgodnego z funkcją eARC

Zestaw jest zgodny z funkcją eARC (Enhanced Audio Return Channel). eARC to nowa funkcja określona przez standard HDMI 2.1, która obsługuje najnowsze formaty dźwięku, a także formaty dźwięku już obsługiwane przez istniejącą funkcję ARC (Audio Return Channel).

Możesz słuchać zawartości audio opartej na obiektach, takiej jak Dolby Atmos - Dolby TrueHD i DTS:X, albo wielokanałowej zawartości LPCM, której nie można przesyłać za pośrednictwem funkcji ARC. W tym celu należy połączyć zestaw i telewizor zgodny z funkcją eARC przy użyciu kabla HDMI. Aby uzyskać informacje o połączeniu, patrz Przewodnik uruchamiania (osobny dokument).

### Przygotowanie do użycia funkcji eARC

- 1** Jeśli gniazdo wyjściowe HDMI zestawu ma oznaczenie „ARC”, wykonaj aktualizację oprogramowania (strona 62).

Zestaw jest zgodny z funkcją eARC, jeśli gniazdo wyjściowe HDMI zestawu ma oznaczenie „eARC/ARC”.

- 2** Naciśnij przycisk HOME.

Na ekranie telewizora pojawi się menu główne.

- 3** Wybierz  [Konfiguracja] z menu głównego.

W telewizorze wyświetlony zostanie ekran konfiguracji.

- 4** Wybierz [Nastawienia systemu] – [Ustawienia HDMI] – [eARC] – [Włącz].

Funkcja eARC zostanie włączona i będzie działać po podłączeniu telewizora zgodnego z funkcją eARC.

Funkcja ARC będzie działać po podłączeniu telewizora zgodnego z funkcją ARC (niezgodnego z funkcją eARC).

#### Uwagi

- Jeśli opcja [eARC] nie pojawia się na ekranie konfiguracji w kroku 4, wykonaj aktualizację oprogramowania (strona 62).
- Kiedy opcja [eARC] jest ustawiona na [Włącz], sprawdź ustawienie eARC podłączonego telewizora. Szczegółowe informacje znajdują się w instrukcji obsługi telewizora.

## Podłączanie telewizora lub przenośnego urządzenia audio przez gniazdo ANALOG IN

Aby podłączyć następujące urządzenia do zestawu, podłącz je do zestawu przez gniazdo ANALOG IN.

- Telewizor nie ma gniazda HDMI oraz cyfrowego optycznego gniazda wyjściowego
- Przenośne urządzenie audio, np. smartfon, WALKMAN®

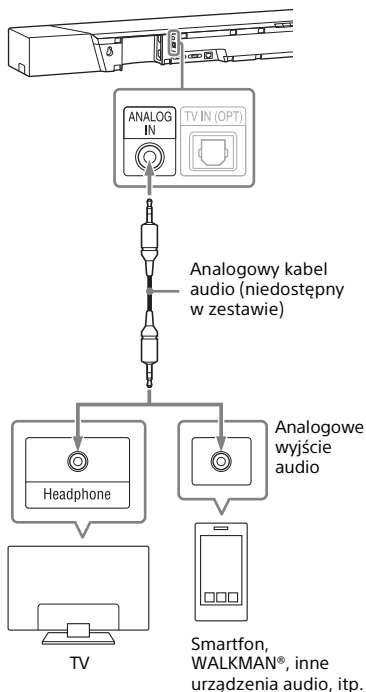

### Uwaga

Jeżeli gniazdo słuchawkowe telewizora służy również jako gniazdo wyjściowe audio, sprawdź ustawienia wyjścia audio telewizora. Szczegółowe informacje można znaleźć w instrukcji obsługi telewizora.

## Podłączanie do sieci przewodowej

Przygotuj sieć, podłączając zestaw i komputer PC do sieci domowej za pomocą kabla LAN.

### Podłączanie do komputera PC lub routera za pomocą kabla LAN

Poniższa ilustracja stanowi przykład podłączenia zestawu i komputera do sieci domowej.

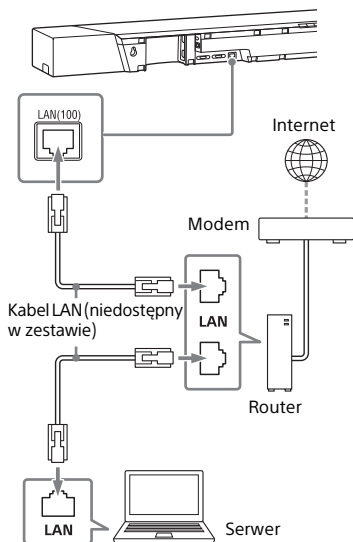



#### Uwaga

Serwer powinien zostać podłączony do tej samej sieci, do której został podłączony zestaw.

#### Wskazówka





Zalecamy użycie ekranowanego, prostego kabla interfejsu (niedostępny w zestawie).

### Podłączanie za pomocą automatycznego pobrania informacji sieciowych

- Naciśnij przycisk HOME.**  
 Na ekranie telewizora wyświetlone zostanie menu główne.
- Wybierz  [Konfiguracja] z menu głównego.**  
 W telewizorze wyświetlony zostanie ekran konfiguracji.
- Wybierz opcję [Nastawienia sieciowe] – [Nastawienia dla Internetu] – [Konfiguracja przewodowa].**
- Wybierz [Auto].**  
 Zestaw otworzy ustawienia sieciowe i wyświetlony zostanie stan ustawień sieciowych. Naciśnij przycisk , aby przejrzeć informacje, a następnie naciśnij przycisk .
- Wybierz [Zapisz i połącz].**  
 Zestaw zacznie łączyć się z siecią. Aby uzyskać szczegółowe informacje, zapoznaj się z komunikatami pojawiającymi się na ekranie telewizora.

### Podłączanie za pomocą stałego adresu IP

- Naciśnij przycisk HOME.**  
 Na ekranie telewizora wyświetlone zostanie menu główne.

- Wybierz  [Konfiguracja] z menu głównego.**  
W telewizorze wyświetlony zostanie ekran konfiguracji.
- Wybierz opcje [Nastawienia sieciowe] – [Nastawienia dla Internetu] – [Konfiguracja przewodowa].**
- Wybierz [Ręczna].**
- Wykonaj konfigurację, postępując zgodnie z instrukcjami wyświetlonymi na ekranie.**  
Zestaw otworzy ustawienia sieciowe i wyświetlony zostanie stan ustawień sieciowych.  
Naciśnij przycisk /, aby przejrzeć informacje, a następnie naciśnij przycisk .
- Wybierz [Zapisz i połącz].**  
Zestaw zacznie łączyć się z siecią.  
Aby uzyskać szczegółowe informacje, zapoznaj się z komunikatami pojawiającymi się na ekranie telewizora.

## Podłączanie do sieci bezprzewodowej

Przygotuj sieć, podłączając zestaw i komputer PC do Twojego routera bezprzewodowego sieci LAN.

### Uwaga

Serwer powinien zostać podłączony do tej samej sieci, do której został podłączony zestaw.

## Podłączanie za pomocą przycisku WPS

Jeśli router bezprzewodowej sieci LAN (punkt dostępowy) jest zgodny z technologią Wi-Fi Protected Setup (WPS), można łatwo skonfigurować ustawienia sieci przy użyciu przycisku WPS.

- Naciśnij przycisk HOME.**  
Na ekranie telewizora wyświetlone zostanie menu główne.
- Wybierz  [Konfiguracja] z menu głównego.**  
W telewizorze wyświetlony zostanie ekran konfiguracji.
- Wybierz opcje [Nastawienia sieciowe] – [Nastawienia dla Internetu] – [Konfiguracja bezprzewodowa] – [Wi-Fi Protected Setup™(WPS)].**
- Wybierz [Zacznij].**
- Naciśnij przycisk WPS na punkcie dostępowym.**  
Zestaw zacznie łączyć się z siecią.

## Podłączanie poprzez wybór nazwy sieci (SSID)

Jeśli Twój router bezprzewodowy LAN (punkt dostępu) nie jest zgodny z funkcją Wi-Fi Protected Setup (WPS), sprawdź z wyprzedzeniem następującą informację.

– Nazwa sieci (SSID)\*

– Klucz dostępu (hasło)\*\*

\* SSID (Service Set Identifier) to nazwa określająca dany punkt dostępowy.

\*\*Informacje te prawdopodobnie można uzyskać z etykiety routera bezprzewodowej sieci LAN (punktu dostępowego), z instrukcji obsługi, od osoby konfigurującej sieć bezprzewodową lub z danych przekazanych przez dostawcę Internetu.

- 1 Naciśnij przycisk HOME.**  
Na ekranie telewizora wyświetlone zostanie menu główne.
- 2 Wybierz  [Konfiguracja] z menu głównego.**  
W telewizorze wyświetlony zostanie ekran konfiguracji.
- 3 Wybierz opcje [Nastawienia sieciowe] – [Nastawienia dla Internetu] – [Konfiguracja bezprzewodowa].**  
Na ekranie telewizora zostanie wyświetlona lista nazw sieci.
- 4 Wybierz żądaną nazwę sieci (SSID).**
- 5 Wprowadź klucz bezpieczeństwa (lub hasło), używając klawiatury oprogramowania, a następnie wybierz [Enter].**  
Zestaw zacznie łączyć się z siecią.

## Podłączanie za pomocą stałego adresu IP

W kroku 4 z „Podłączanie poprzez wybór nazwy sieci (SSID)” wybierz [Rejestracja nowego połączenia] - [Ręczna rejestracja] i postępuj zgodnie z instrukcjami wyświetlanymi na ekranie.

## Podłączanie za pomocą kodu PIN

W kroku 4 z „Podłączanie poprzez wybór nazwy sieci (SSID)” wybierz [Rejestracja nowego połączenia], a następnie [Metoda(WPS)PIN].

## Podłączanie za pomocą Sony | Music Center

Aplikacja Sony | Music Center umożliwi podłączenie zestawu do tej samej sieci bezprzewodowej, do której podłączono urządzenie mobilne. Aby poznać szczegóły, postępuj zgodnie z instrukcjami w aplikacji lub skorzystaj z poniższego linku:  
<http://www.sony.net/smcqa/>

## Mocowanie urządzenia głównego do ściany

Urządzenie główne można zamontować na ścianie.

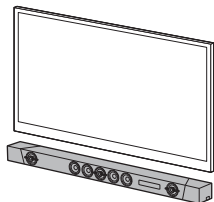

### Uwagi

- Należy przygotować śruby (nie dostępne w zestawie) odpowiednie do materiału i wytrzymałości ściany. Ponieważ ściany z płyt gipsowych są szczególnie słabe, należy przykręcić odpowiednio śruby do dźwigara. Głośniki należy zainstalować poziomo, wieszając je na śrubach na ciągłym płaskim fragmencie ściany.
- Instalację należy zlecić sprzedawcy firmy Sony lub licencjonowanemu wykonawcy. Podczas instalacji należy zwracać szczególną uwagę na bezpieczeństwo.
- Firma Sony nie ponosi odpowiedzialności za wypadki lub szkody spowodowane nieprawidłową instalacją, nieodpowiednią wytrzymałością ściany, nieprawidłowym montażem śrub, katastrofami naturalnymi itp.

## Informacje na temat miejsca instalacji urządzenia głównego

Urządzenie główne generuje dźwięk przestrzenny w kierunku sufitu. Aby telewizor nie zakłócał dźwięku wyjściowego z urządzenia głównego, należy wybrać miejsce instalacji urządzenia głównego uwzględniając poniżej podane wartości szacunkowe.

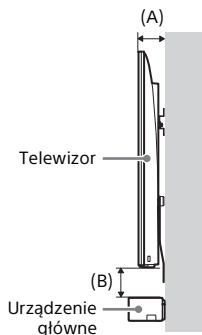

Głębokość zamontowanego telewizora (A)	Odległość od telewizora do urządzenia głównego (B)
Mniej niż 66 mm	50 mm lub więcej
66 mm do mniej niż 100 mm	100 mm lub więcej
100 mm lub więcej	200 mm lub więcej

## Mocowanie urządzenia głównego do ściany

- Należy przygotować śruby (nie dostępne w zestawie) odpowiednio do otworów naściennych uchwytów montażowych znajdujących się z tyłu urządzenia głównego.**

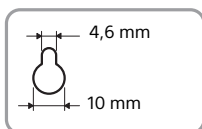
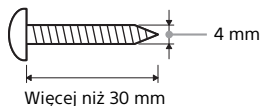

Otwór z tyłu urządzenia głównego

- Przyklej SZABLON MONTOWANIA NA ŚCIANIE (w zestawie) do ściany.**

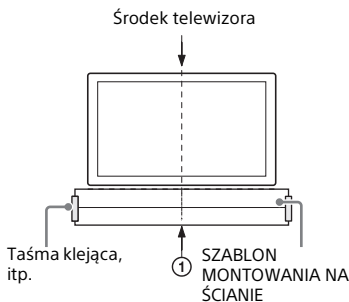

- Wyrównaj LINIĘ ŚRODKOWĄ TELEWIZORA (Ⓢ) na SZABLONIE MONTOWANIA NA ŚCIANIE z linią środkową telewizora.**

- Zdecyduj na jakiej wysokości umieścić SZABLON MONTOWANIA NA ŚCIANIE zgodnie z zaleceniami podanymi w rozdziale „Informacje na temat miejsca instalacji urządzenia głównego” (strona 26), a następnie przyklej SZABLON MONTOWANIA NA ŚCIANIE za pomocą taśmy klejącej itd.**

- Zaznacz położenie śrub opisane poniżej, na LINII ŚRUB (Ⓢ) na SZABLONIE MONTOWANIA NA ŚCIANIE.**

Zmierz odległość opisaną poniżej, z zachowaniem skali, a następnie zaznacz ołówkiem, itp.

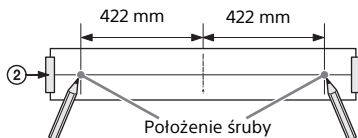

- Przykręć śruby w oznaczonych miejscach.**

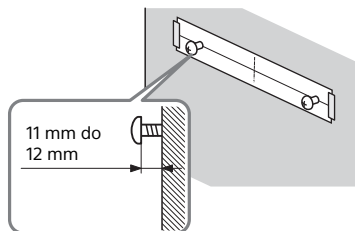

- Usuń SZABLON MONTOWANIA NA ŚCIANIE.**

## 6 Zawieś urządzenie główne na śrubach.

Dopasuj otwory z tyłu urządzenia głównego do śrub, a następnie powieś urządzenie główne na dwóch śrubach.

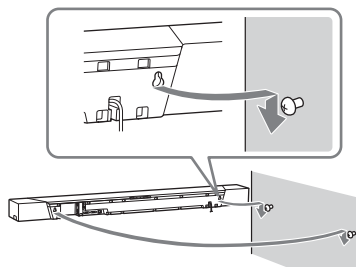

### Uwaga

Przyklejając SZABLON MONTOWANIA NA ŚCIANIE, należy go całkowicie rozprostować.

## Zakładanie osłony głośnika

Możesz założyć osłonę głośnika, która zapewni ochronę głośnikom. Jeżeli chcesz słuchać dźwięku wysokiej rozdzielczości, zalecamy używanie urządzenia głównego bez osłony głośnika.

### Założ osłonę głośnika równoległą do panelu przedniego.

Włóż wypustki osłony głośnika do otworu na urządzeniu głównym.

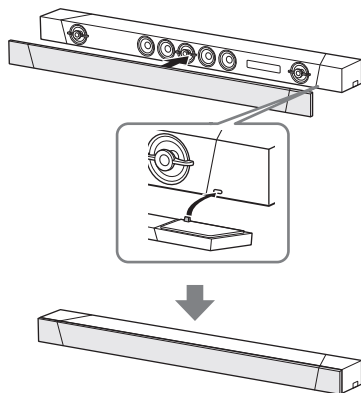

### Wskazówka

Osłona głośnika jest przymocowana, a jej pozycję utrzymuje magnes.



# Słuchanie dźwięków z telewizora

- 1 Naciśnij przycisk HOME.**  
Na ekranie telewizora wyświetlone zostanie menu główne.
- 2 Wybierz [TV] z menu głównego.**
- 3 Wybierz program, używając pilota zdalnego sterowania.**  
Wybrany program telewizyjny jest wyświetlany na ekranie telewizora, a z zestawu odtwarzany jest dźwięk.
- 4 Ustaw głośność.**
  - Ustaw głośność, wciskając przycisk  $\triangleleft$  +/- na pilocie zdalnego sterowania.
  - Ustaw głośność subwoofera, wciskając przycisk SW  $\triangleleft$  +/- na pilocie zdalnego sterowania (strona 34).

### Uwaga

W ustawieniach głośników w telewizorze (BRAVIA) wybierz opcję System audio. Informacje na temat konfigurowania telewizora można znaleźć w instrukcji obsługi telewizora.

### Wskazówka

Możesz wybrać [TV], wciskając przycisk INPUT +/- na pilocie zdalnego sterowania.

# Słuchanie podłączonego urządzenia AV

- 1 Naciśnij przycisk HOME.**  
Na ekranie telewizora wyświetlone zostanie menu główne.
- 2 W menu głównym wybierz wejście, do którego podłączone jest żądane urządzenie.**  
Obraz z wybranego urządzenia jest wyświetlany na ekranie telewizora, a z zestawu odtwarzany jest dźwięk. Jeśli wybierzesz opcję [Analog], na ekranie telewizora zostanie wyświetlony ekran [Analog].
- 3 Ustaw głośność.**
  - Ustaw głośność, wciskając przycisk  $\triangleleft$  +/- na pilocie zdalnego sterowania.
  - Ustaw głośność subwoofera, wciskając przycisk SW  $\triangleleft$  +/- na pilocie zdalnego sterowania (strona 34).

### Wskazówka

Możesz wybrać wejście, wciskając przycisk INPUT +/- na pilocie zdalnego sterowania.

## Zmiana nazwy wejścia wyświetlanej w menu głównym

Istnieje możliwość zmiany nazwy wyjść [HDMI1], [HDMI2] lub [HDMI3], która będzie wyświetlana w menu głównym.

- 1 Naciśnij przycisk HOME.**  
Na ekranie telewizora wyświetlone zostanie menu główne.

- 2** Ustaw kursor na wyjściu [HDMI1], [HDMI2] lub [HDMI3] w menu głównym i naciśnij przycisk **OPTIONS**.

Na ekranie telewizora wyświetlone zostanie menu opcji.

- 3** Wybierz [Ustawienie etykiety wej.].

- 4** Wybierz nazwę wejścia.

Nazwę wejścia można wybrać spośród następujących:

- [BD Player]
- [DVD Player]
- [Cable Box]
- [Satellite]
- [GAME]
- [PC]

- 5** Naciśnij przycisk **+**, aby zakończyć proces.

#### Wskazówka

Kiedy nazwa wejścia zostanie zmieniona, automatycznie zmieni się także wyświetlana ikona.

## Śłuchanie muzyki na urządzeniu USB

Można odtwarzać pliki muzyczne przechowywane na podłączonym urządzeniu USB.

Listę typów plików, które można odtworzyć, można znaleźć w rozdziale „Odtwarzane typy plików audio” (strona 85).

- 1** Podłącz urządzenie USB do portu **USB**.

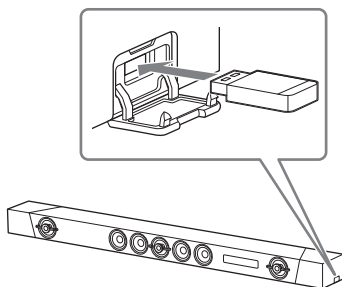

- 2** Naciśnij przycisk **HOME**.



Na ekranie telewizora wyświetlone zostanie menu główne.

- 3** Wybierz [USB (podłączone)] z menu głównego.

- 4** Wybierz folder, w którym przechowywane są piosenki – wybrana piosenka.

Wybrana przez Ciebie piosenka jest teraz odtwarzana, a dźwięk jest odtwarzany z zestawu.

## 5 Ustaw głośność.

- Ustaw głośność, wciskając przycisk  +/- na pilocie zdalnego sterowania.
- Ustaw głośność subwoofera, wciskając przycisk SW  +/- na pilocie zdalnego sterowania (strona 34).

### **Uwaga**

Podczas działania nie należy odłączać urządzenia USB. Aby zapobiec błędom w danych lub uszkodzeniu urządzenia USB, podczas podłączania lub wyjmowania go zestaw powinien być wyłączony.

### **Wskazówka**

Można wykonywać różne operacje z menu opcji (strona 69).

## Wybór pola dźwiękowego

# Ustawienie efektu dźwiękowego dostosowanego do źródeł dźwięku (SOUND FIELD)

Można bez problemu słuchać wstępnie zaprogramowanych efektów dźwiękowych dostosowanych do różnych źródeł dźwięku.

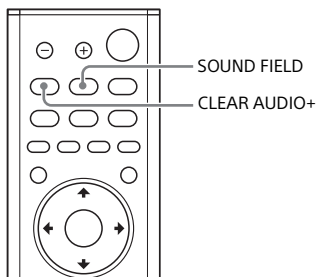

- 1 Naciśnij przycisk SOUND FIELD.**  
Na ekranie telewizora wyświetlone zostanie menu pól dźwiękowych.
- 2 Wielokrotnie wciskaj przycisk, aby wybrać żądane pole dźwiękowe.**

Sound Field	Objaśnienie
[ClearAudio+]	Odpowiednie ustawienie dźwięku zostaje automatycznie wybrane dla danego źródła dźwięku.

Sound Field	Objaśnienie
[3D Surround]	Odkryj zupełnie nowe wrażenia podczas oglądania filmów i słuchania muzyki – dźwięk rozchodzi się po całym pomieszczeniu, otaczając Cię ze wszystkich stron.
[Movie]	Możesz się zanurzyć w dźwięku, który rozchodzi się za Tobą i dookoła Twojego ciała. Ten tryb jest przeznaczony do oglądania filmów.
[Music]	Intensywność i atrakcyjność dźwięku są podkreślone. Ten tryb jest przeznaczony do odbierania muzyki w sposób przywodzący wzruszenie.
[Game Studio]	Możesz zanurzyć się w grze, odtwarzając uczucie ruchu i odległości od obiektów, a także dzięki wyraźnym dialogom.
[Sports]	Możesz doświadczyć atmosfery, tak jak przy oglądaniu wydarzenia na stadionie. Głosy komentatorów są jednak odtwarzane wyraźnie.
[Standard]	Dźwięk programu telewizyjnego jest wyraźny. Ten tryb jest przeznaczony do oglądania wiadomości, ponieważ zapewnia wyraźny głos.

**Uwagi**

- Podczas korzystania z funkcji bezprzewodowej obsługi wielu pomieszczeń lub funkcji Chromecast built-in lub ustawienia opcji [Tryb Bluetooth] na [Nadajnik] (strona 64), funkcja bezprzewodowego dźwięku przestrzennego jest niedostępna.
- Na ekranie telewizora nie jest wyświetlane menu pól dźwiękowych dla wejścia TV.
- Gdy funkcja [Efekt dźwiękowy] ma ustawioną wartość [Wyłącz], funkcja pól dźwiękowych jest wyłączona.
- Wirtualny dźwięk przestrzenny jest przetwarzany po wybraniu innego niż [Music] pola dźwiękowego, jednak może nie działać, gdy źródło audio nie jest wielokanałowe.

**Wskazówki**

- Możesz wybrać [ClearAudio+], wciskając przycisk CLEAR AUDIO+ na pilocie zdalnego sterowania.
- Wybór pola dźwiękowego z menu opcji (strona 69).

## Rozkoszowanie się wyraźnym dźwiękiem podczas cichego odtwarzania o północy (NIGHT)

Dźwięk jest odtwarzany cicho, przy minimalnych stratach wierności i wyrazistości dialogów.

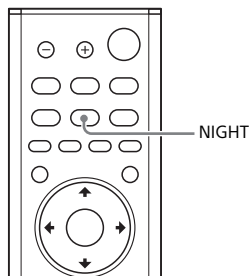

- 1 Naciśnij przycisk NIGHT.**  
Na ekranie telewizora wyświetlony zostanie tryb nocny.
- 2 Wielokrotnie wciskaj przycisk, aby wybrać tryb nocny.**

Tryb	Objaśnienie
[Włącz]	Włączenie funkcji trybu nocnego.
[Wyłącz]	Wyłączenie funkcji trybu nocnego.

**Uwaga**

Gdy wyłączasz zestaw, to ustawienie ma automatycznie ustawianą wartość [Wyłącz].

**Wskazówka**

Można wybrać [Night] z menu opcji (strona 69).

## Wyraźniejsze dialogi (VOICE)

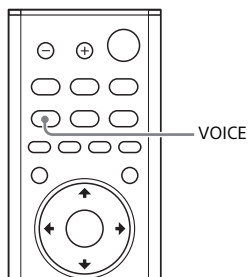

### 1 Naciśnij przycisk VOICE.

Na ekranie telewizora wyświetlony zostanie tryb głosowy.

### 2 Wielokrotnie naciskaj przycisk, aby wybrać żądane pole dźwiękowe.

Tryb	Objaśnienie
[Up Off]	Standard
[Up 1]	Dialogi są lepiej słyszalne po zwiększeniu zakresu dialogów.
[Up 2]	Zakres dialogów został zwiększony i mogą one być łatwiej zrozumiane przez osobę starszą.

### Wskazówka

Można wybrać [Voice] z menu opcji (strona 69).

## Regulacja głośności subwoofera

Subwoofer służy do odtwarzania basów i niskich tonów.

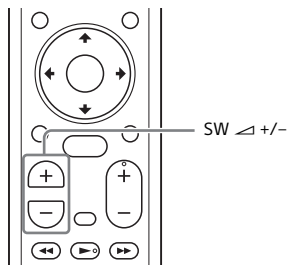

### Naciśnij przycisk SW (głośność subwoofera) $\triangleleft$ +/-, aby dostosować głośność subwoofera.

### Uwaga

Jeśli odtwarzane źródło wejściowe, np. program telewizyjny, nie zawiera zbyt wielu niskich dźwięków, mogą one być trudne do usłyszenia przez subwoofer.

## Regulacja opóźnienia między obrazem a dźwiękiem

Jeśli dźwięk nie pasuje do obrazów na ekranie telewizora, można ustawić opóźnienie między obrazem a dźwiękiem.

Metoda ustawiania różni się w zależności od wejścia.

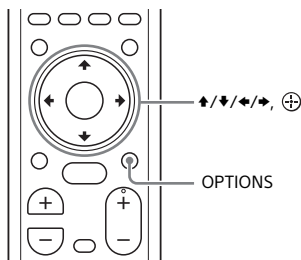

## Podczas oglądania filmów na innych urządzeniach

- 1 Naciśnij przycisk OPTIONS.**  
Na ekranie telewizora wyświetlone zostanie menu opcji.
- 2 Wybierz [A/V SYNC].**
- 3 Ustaw opóźnienie przy użyciu przycisków  $\leftarrow/\rightarrow$ , a następnie naciśnij przycisk  $\oplus$ .**  
Regulacja jest możliwa w zakresie od 0 msec do 300 msec, w odstępach co 25 msec.

### Wskazówka

Jeśli telewizor ma funkcję umożliwiającą dostosowanie opóźnienia między obrazem a dźwiękiem, użyj jej w celu dokonania regulacji. Szczegółowe informacje znajdują się w instrukcji obsługi telewizora.

## Podczas oglądania telewizji

- 1 Naciśnij przycisk OPTIONS.**  
Na wyświetlaczu panelu przedniego pojawi się komunikat „SYNC”.
- 2 Naciśnij ikonę  $\rightarrow$  lub  $\oplus$ .**  
Czas wyświetla się na wyświetlaczu panelu przedniego.
- 3 Ustaw opóźnienie przy użyciu przycisków  $\leftarrow/\rightarrow$ , a następnie naciśnij przycisk  $\oplus$ .**  
Regulacja jest możliwa w zakresie od 0 msec do 300 msec, w odstępach co 25 msec.
- 4 Naciśnij przycisk OPTIONS.**  
Menu opcji na wyświetlaczu panelu przedniego zostanie wyłączone.

## Dostosowywanie głośności dialogów podczas odtwarzania zawartości DTS:X

Dostosowanie głośności dialogów pozwala je słyszeć wyraźniej dzięki wyodrębnieniu z dźwięków otoczenia. Ta funkcja działa podczas odtwarzania zawartości zgodnej z funkcją sterowania dialogami DTS:X. Metoda ustawiania różni się w zależności od wejścia.

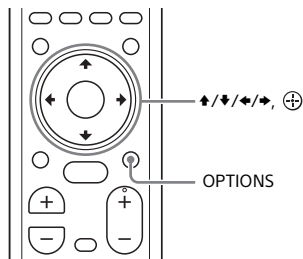

## Podczas odtwarzania na urządzeniu AV

- 1 Naciśnij przycisk OPTIONS.**  
Na ekranie telewizora wyświetlone zostanie menu opcji.
- 2 Wybierz [DTS Dialog Control].**
- 3 Dostosuj głośność dialogów za pomocą przycisków +/-, a następnie naciśnij +.**  
Regulacja jest możliwa w zakresie od 0,0 dB do 6,0 dB, w odstępach co 1,0 dB.

## Podczas odtwarzania na telewizorze

- 1 Naciśnij przycisk OPTIONS i +/-, aby wyświetlić „DIALOG” na wyświetlaczu panelu przedniego, następnie naciśnij +.**
- 2 Dostosuj głośność dialogów za pomocą przycisków +/-, a następnie naciśnij +.**  
Regulacja jest możliwa w zakresie od 0,0 dB do 6,0 dB, w odstępach co 1,0 dB.
- 3 Naciśnij przycisk OPTIONS.**  
Menu opcji na wyświetlaczu panelu przedniego zostanie wyłączone.



Sluchanie muzyki/dzwieku za pomoca funkcji BLUETOOTH®

## Sluchanie muzyki z urzadzenia mobilnego

Możesz sluchac muzyki zapisanej na urzadzeniu mobilnym, takim jak smartfon lub tablet, nawiazujac polaczenie bezprzewodowe pomiedzy zestawem a urzadzeniem mobilnym za pomoca funkcji BLUETOOTH. Podczas laczenia sie z urzadzeniem mobilnym za pomoca funkcji BLUETOOTH, mozesz sterowac systemem uzywajac dolaczonego pilota zdalnego sterowania, bez koniecznosci wlaczania telewizora.

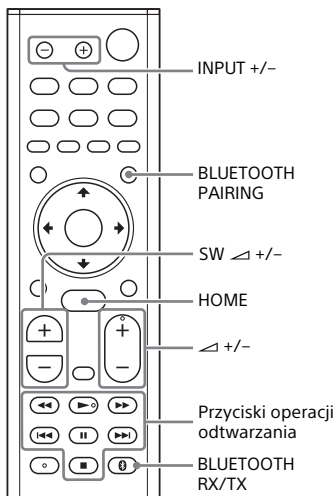

## Sluchanie muzyki poprzez parowanie z urzadzeniem mobilnym

- 1 Naciśnij przycisk BLUETOOTH PAIRING.**  
Zestaw rozpoczyna tryb parowania, na wyświetlaczu panelu przedniego pojawi się „BT”, a wskaźnik BLUETOOTH zacznie szybko migać.

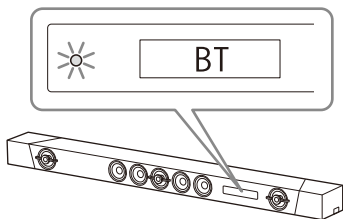

- 2 Włącz funkcję BLUETOOTH, a następnie wybierz „HT-ST5000” po jego wyszukaniu w urzadzeniu mobilnym.**  
Jeśli wymagany jest klucz dostępu, wpisz „0000”.
- 3 Upewnij się, że wskaźnik BLUETOOTH na urzadzeniu głównym świeci się na niebiesko.**  
Polaczenie miedzy zestawem a urzadzeniem mobilnym zostalo nawiązane.
- 4 Rozpocznij odtwarzanie przy użyciu aplikacji muzycznej w podlaczonym urzadzeniu mobilnym.**  
Dzwiek jest odtwarzany przez urzadzenie glowne.

## 5 Ustaw głośność.

- Ustaw głośność, wciskając przycisk  $\triangleleft$  +/- na pilocie zdalnego sterowania.
- Ustaw głośność subwoofera, wciskając przycisk SW  $\triangleleft$  +/- na pilocie zdalnego sterowania (strona 34).
- Możesz odtwarzać lub zatrzymać odtwarzanie za pomocą przycisków odtwarzania na pilocie zdalnego sterowania.

## Sprawdzanie stanu połączenia funkcji BLUETOOTH

Stan	Wskaźnik BLUETOOTH
Podczas stanu czuwania, umożliwiając o parowanie	Miga szybko na niebiesko
Trwa próba nawiązania połączenia	Miga na niebiesko
Połączenie zostało nawiązane	Świeci się na niebiesko
Nie połączono	Wyłączenie

### Wskazówki

- Po nawiązaniu połączenia BLUETOOTH wyświetlony zostanie wskaźnik z zaleceniem, którą aplikację należy zainstalować, w zależności od podłączonego urządzenia. Postępując zgodnie z wyświetlanymi instrukcjami, można zainstalować aplikację o nazwie „Sony | Music Center” umożliwiającą obsługę zestawu. Szczegółowe informacje na temat aplikacji Sony | Music Center można znaleźć w rozdziale „Słuchanie muzyki na urządzeniu mobilnym przy użyciu Sony | Music Center” (strona 44).
- Wykonaj operację parowania z drugim i kolejnymi urządzeniami mobilnymi.

## Słuchanie muzyki ze sparowanego urządzenia mobilnego

- 1 **Włącz funkcję BLUETOOTH w urządzeniu mobilnym.**
- 2 **Wielokrotnie wciskaj przycisk INPUT +/-, aby wyświetlić „BT” na wyświetlaczu na panelu przednim.**

Zestaw automatycznie ponownie nawiązuje połączenie z urządzeniem mobilnym, do którego był ostatnio podłączony.

- 3 **Upewnij się, że wskaźnik BLUETOOTH świeci się na niebiesko.**

Połączenie między zestawem a urządzeniem mobilnym zostało nawiązane.

- 4 **Rozpocznij odtwarzanie przy użyciu aplikacji muzycznej w podłączonym urządzeniu mobilnym.**

Dźwięk jest odtwarzany przez urządzenie główne.

- 5 **Ustaw głośność.**

- Ustaw głośność, wciskając przycisk  $\triangleleft$  +/- na pilocie zdalnego sterowania.
- Ustaw głośność subwoofera, wciskając przycisk SW  $\triangleleft$  +/- na pilocie zdalnego sterowania (strona 34).
- Możesz odtwarzać lub zatrzymać odtwarzanie za pomocą przycisków odtwarzania na pilocie zdalnego sterowania.

## Rozłączanie z urządzeniem mobilnym

Wykonaj jedną z poniższych czynności.

- Wyłącz funkcję BLUETOOTH w urządzeniu mobilnym.
- Wciśnij przycisk BLUETOOTH PAIRING na pilocie zdalnego sterowania.
- Wyłącz zestaw lub urządzenie mobilne.

### Uwaga

Jeśli „BT” nie pojawia się na wyświetlaczu na panelu przednim po wciśnięciu przycisku INPUT +/- w kroku 2 z „Słuchanie muzyki ze sparowanego urządzenia mobilnego”, jeden raz wciśnij przycisk BLUETOOTH RX/TX na pilocie zdalnego sterowania.

### Wskazówka

Jeśli połączenie nie zostało nawiązane, wybierz opcję „HT-ST5000” w urządzeniu mobilnym.

## Łączenie z urządzeniem mobilnym przy użyciu funkcji sterowania jednym dotknięciem (NFC)

Wystarczy trzymać urządzenie mobilne obsługujące technologię NFC, np. smartfon lub tablet w pobliżu znaku N na urządzeniu głównym, aby zestaw włączył się automatycznie, nastąpiło automatyczne parowanie i nawiązywanie połączenia BLUETOOTH.

### Zgodne urządzenia

Smartfony, tablety i odtwarzacze muzyki z wbudowaną funkcją NFC (system operacyjny: Android™ 2.3.3 lub nowszy, z wyjątkiem Android3.x)

- 1** Włącz funkcję NFC w urządzeniu mobilnym.

- 2** Dotknij znaku N na urządzeniu głównym za pomocą urządzenia mobilnego.

Kontynuuj dotykanie, aż urządzenie mobilne zacznie wibrować, a na ekranie urządzenia mobilnego wyświetli się wiadomość. Postępuj zgodnie z instrukcjami wyświetlanymi na ekranie, aby ukończyć proces parowania urządzenia głównego i urządzenia mobilnego.

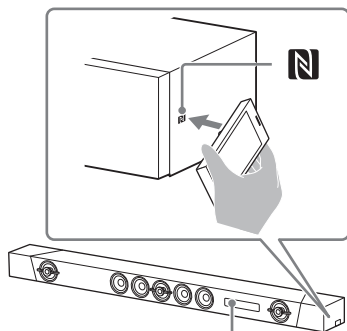

Wskaźnik BLUETOOTH

- 3** Upewnij się, że wskaźnik BLUETOOTH świeci się na niebiesko.

Połączenie między zestawem a urządzeniem mobilnym zostało nawiązane.

- 4** Rozpocznij odtwarzanie przy użyciu aplikacji muzycznej w podłączonym urządzeniu mobilnym.

Dźwięk jest odtwarzany przez zestaw.

## 5 Ustaw głośność.

- Ustaw głośność, wciskając przycisk  $\triangleleft$  +/- na pilocie zdalnego sterowania.
- Ustaw głośność subwoofera, wciskając przycisk SW  $\triangleleft$  +/- na pilocie zdalnego sterowania (strona 34).
- Możesz odtwarzać lub zatrzymać odtwarzanie za pomocą przycisków odtwarzania na pilocie zdalnego sterowania.

## Zatrzymywanie odtwarzania przy użyciu funkcji jednego dotknięcia

Ponownie dotknij znaku N na urządzeniu głównym za pomocą urządzenia mobilnego.

### Uwagi

- W zależności od urządzenia może być konieczne wcześniejsze wykonanie tych czynności na urządzeniu mobilnym.
  - Włącz funkcję NFC.
  - Zainstaluj aplikację „Łatwe połączenie NFC” ze sklepu Google Play i uruchom ją. (Aplikacja może nie być dostępna w niektórych krajach/regionach).  
Szczegółowe informacje można znaleźć w instrukcji obsługi urządzenia.
- Funkcja ta jest niedostępna w przypadku słuchawek obsługujących standard BLUETOOTH. Aby słuchać dźwięku przy użyciu słuchawek obsługujących standard BLUETOOTH, zapoznaj się z rozdziałem „Słuchanie dźwięku z połączonego telewizora lub innego urządzenia za pomocą słuchawek” (strona 41).
- [Tryb Bluetooth] zostaje automatycznie zastąpiony przez [Odbiornik] podczas nawiązywania połączenia BLUETOOTH przy użyciu funkcji jednego dotknięcia. Nawet jeśli funkcja jednego dotknięcia zostanie anulowana, w ustawieniu [Tryb Bluetooth] wartością aktywną pozostaje [Odbiornik]. Aby uzyskać szczegółowe informacje na temat [Tryb Bluetooth], patrz [Nastawienia Bluetooth] (strona 64).

- Jeżeli urządzenie mobilne jest typem urządzenia, które przechodzi w tryb gotowości w reakcji na siłę magnetyczną, połączenie za pomocą funkcji NFC może być niemożliwe. Jeżeli funkcja jednego dotknięcia nie działa, nawiąż połączenie korzystając z funkcji BLUETOOTH (strona 37).

## Słuchanie dźwięku z połączanego telewizora lub innego urządzenia za pomocą słuchawek

Możesz słuchać dźwięku z połączanego telewizora lub innego urządzenia za pomocą słuchawek obsługujących standard BLUETOOTH, nawiązując połączenie za pomocą funkcji BLUETOOTH.

### Słuchanie dźwięku poprzez parowanie z słuchawkami

- 1 Ustaw tryb parowania w słuchawkach obsługujących standard BLUETOOTH.**  
Zapoznaj się z instrukcjami obsługi słuchawek, aby dowiedzieć się więcej o metodach parowania.
- 2 Naciśnij przycisk HOME.**  
Na ekranie telewizora wyświetlone zostanie menu główne.
- 3 Wybierz  [Konfiguracja] z menu głównego.**  
W telewizorze wyświetlony zostanie ekran konfiguracji.
- 4 Wybierz opcje [Nastawienia Bluetooth] – [Tryb Bluetooth] – [Nadajnik].**  
Zestaw przejdzie w tryb transmisji BLUETOOTH.

- 5 Wybierz nazwę słuchawek z listy [Lista urządzenia] w [Nastawienia Bluetooth].**

Kiedy połączenie BLUETOOTH zostanie nawiązane, pojawi się wiadomość [Urządzenie Bluetooth jest podłączone.]. (Pojawi się także nazwa połączanego urządzenia). Jeśli nie możesz znaleźć nazwy używanych słuchawek na liście [Lista urządzenia], wybierz opcję [Scan].

- 6 Wróć do menu głównego i wybierz żądane wejście.**

Na ekranie telewizora pojawi się obraz wybranego wejścia, na wyświetlaczu na panelu przednim wyświetli się „BT TX”, a z słuchawek będzie odtwarzany dźwięk. Zestaw nie odtwarza żadnego dźwięku.

Aby wybrać wejście, zapoznaj się z „Używanie menu głównego” (strona 15).

- 7 Ustaw głośność.**

Najpierw ustaw poziom głośności słuchawek. Poziom głośności dźwięku odtwarzany przez słuchawki można regulować za pomocą przycisków +/- na urządzeniu głównym i  +/- na pilocie zdalnego sterowania.

### Usuwanie zarejestrowanego urządzenia z listy urządzeń

- 1 Wykonaj czynności od 1 do 5 opisane w rozdziale „Słuchanie dźwięku poprzez parowanie z słuchawkami”.**
- 2 Wybierz nazwę słuchawek, a następnie wciśnij przycisk OPTIONS.**
- 3 Wybierz [Usuń].**
- 4 Postępuj zgodnie z instrukcjami na ekranie, aby usunąć żądane słuchawki z listy urządzeń.**

## Słuchanie dźwięku ze sparowanych słuchawek

- 1 Naciśnij przycisk HOME.**  
Na ekranie telewizora wyświetlone zostanie menu główne.
- 2 Wybierz żądane wejście.**  
Aby wybrać wejście, zapoznaj się z „Używanie menu głównego” (strona 15).
- 3 Włącz funkcję BLUETOOTH w słuchawkach.**
- 4 Wciśnij przycisk BLUETOOTH RX/ TX na pilocie zdalnego sterowania.**  
Ustawienie opcji [Tryb Bluetooth] to [Nadajnik] na wyświetlaczu panelu przedniego pojawi się komunikat „BT TX”.  
Zestaw automatycznie ponownie połączy się z słuchawkami, z którymi był ostatnio połączony, a następnie z słuchawkę będzie odtwarzany dźwięk.  
Zestaw nie odtwarza żadnego dźwięku.
- 5 Ustaw głośność.**  
Ustaw poziom głośności słuchawek. Poziom głośności słuchawek można również ustawić wciskając przycisk  $\triangleleft$  +/- na pilocie zdalnego sterowania.

## Rozłączanie słuchawek

- Wykonaj jedną z poniższych czynności.
- Wyłącz funkcję BLUETOOTH w słuchawkach.
  - Naciśnij przycisk BLUETOOTH RX/TX.
  - Wyłącz zestaw lub słuchawki.
  - Wybierz nazwę urządzenia podłączonych słuchawek z  [Konfiguracja] – [Nastawienia Bluetooth] – [Lista urządzenia]. [Połączony] z nazwy urządzenia znika.

## Podłączanie słuchawek – informacje

- Możesz nie być w stanie regulować poziomu głośności, w zależności od słuchawek obsługujących standard BLUETOOTH.
- Funkcja [Bluetooth Audio] jest wyłączona, gdy tryb [Tryb Bluetooth] ma ustawioną wartość [Wyłącz] lub [Nadajnik].
- Po wybraniu wejścia [Bluetooth Audio] nie można w ustawieniu [Tryb Bluetooth] wybrać wartości [Nadajnik]. Nie można jej ustawić także za pomocą przycisku BLUETOOTH RX/TX na pilocie zdalnego sterowania.
- Można sparować maksymalnie 9 urządzeń BLUETOOTH. Po zarejestrowaniu 10. urządzenia BLUETOOTH zastąpi ono urządzenie BLUETOOTH podłączone najdawniej.
- Zestaw może wyświetlić maksymalnie 15 wykrytych urządzeń BLUETOOTH na [Lista urządzenia].
- Podczas przesyłania dźwięku nie można zmienić efektów dźwiękowych ani ustawień w menu opcji podczas przesyłania dźwięku do słuchawek obsługujących standard BLUETOOTH.
- Niektóre materiały mogą być niemożliwe do odtworzenia ze względu na ochronę zawartości.
- Odtwarzanie dźwięku z urządzenia BLUETOOTH może być opóźnione w stosunku do dźwięku z urządzenia głównego z powodu specyfiki technologii bezprzewodowej BLUETOOTH.
- Można włączyć lub wyłączyć odbiór dźwięku AAC lub LDAC z urządzenia BLUETOOTH (strona 64).

## Sluchanie muzyki/dźwięku za pomocą funkcji sieciowej

# Słuchanie muzyki na komputerze PC przy wykorzystaniu sieci domowej

Możesz odtwarzać pliki muzyczne przechowywane na Twoim komputerze PC, korzystając z sieci domowej. Pliki muzyczne można odtwarzać, dokonując operacji w menu wyświetlanym na ekranie telewizora lub w przeznaczony do tego aplikacji Sony | Music Center na urządzeniu mobilnym, takim jak smartfon lub tablet.

## Przygotowywanie funkcji Home Network

- 1 Podłącz zestaw do sieci.**  
Zapoznaj się z informacjami w rozdziale „Podłączanie do sieci przewodowej” (strona 23) i „Podłączanie do sieci bezprzewodowej” (strona 24).
- 2 Podłącz komputer PC do sieci.**  
Szczegółowe informacje można znaleźć w instrukcji obsługi komputera.
- 3 Ustaw komputer.**  
Aby używać komputera PC w sieci domowej, należy ustawić komputer PC jako serwer. Szczegółowe informacje można znaleźć w instrukcji obsługi komputera.



## Wskazówka

Patrz  [Konfiguracja] – [Nastawienia sieciowe] – [Status połączenia sieci] w celu sprawdzenia stanu połączenia sieciowego.

## Słuchanie muzyki na komputerze

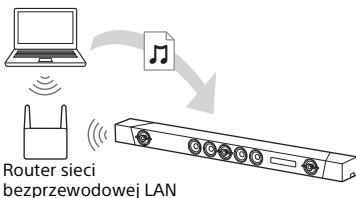
Komputer PC



- 1 Naciśnij przycisk HOME.**  
Na ekranie telewizora wyświetlone zostanie menu główne.
- 2 Wybierz [Home Network] z menu głównego.**  
Nazwa urządzenia w Twojej sieci domowej zostanie wyświetlona na ekranie telewizora.
- 3 Wybierz żądane urządzenie – folder, w którym przechowywane są piosenki – wybrana piosenka.**  
Wybrana przez Ciebie piosenka jest teraz odtwarzana, a dźwięk jest odtwarzany z zestawu.
- 4 Ustaw głośność.**
  - Ustaw głośność, wciskając przycisk  +/- na pilocie zdalnego sterowania.
  - Ustaw głośność subwoofera, wciskając przycisk SW  +/- na pilocie zdalnego sterowania (strona 34).

## Wskazówka

Można wykonywać różne operacje z menu opcji (strona 69).

## Słuchanie muzyki na komputerze przy użyciu Sony | Music Center

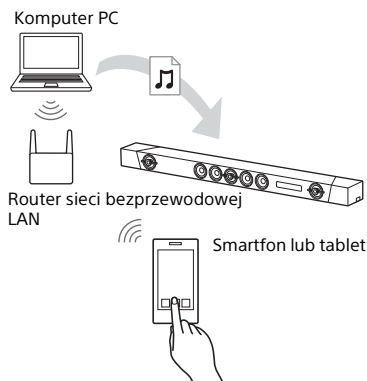

Pliki muzyczne przechowywane na komputerze można odtwarzać w aplikacji Sony | Music Center, zainstalowanej w urządzeniu mobilnym, np. smartfonie lub tablecie. Aby uzyskać więcej informacji o aplikacji Sony | Music Center, zapoznaj się z rozdziałem „Co można zrobić z Sony | Music Center” (strona 44) lub wejdź w poniższy link. <http://www.sony.net/smcqa/>

## Słuchanie muzyki na urządzeniu mobilnym przy użyciu Sony | Music Center

### Co można zrobić z Sony | Music Center

Sony | Music Center to aplikacja przeznaczona do sterowania obsługiwanymi urządzeniami audio marki Sony za pomocą urządzenia mobilnego, takiego jak smartfon lub tablet.

Aby uzyskać więcej informacji o aplikacji Sony | Music Center, wejdź w poniższy link.

<http://www.sony.net/smcqa/>

Zainstalowanie aplikacji Sony | Music Center w urządzeniu mobilnym daje następujące możliwości.

### Ustawienia dźwięku zestawu

Możesz łatwo dostosować ustawienia dźwięku lub użyć ustawienia [ClearAudio+], polecanego przez firmę Sony.

### Serwis muzyczny

Możesz skonfigurować ustawienia początkowe, aby korzystać z usług muzycznych\*.

\* Dostępne usługi muzyczne oraz okres ich dostępności mogą się różnić w zależności od kraju i regionu. Konieczna może być aktualizacja urządzenia.

Aby uzyskać informacje o używaniu Chromecast built-in w serwisie muzycznym, zapoznaj się z rozdziałem „Korzystanie z funkcji Chromecast built-in” (strona 46).



## Odtwarzanie muzyki w Twojej sieci domowej

Można odtwarzać w sieci domowej muzykę przechowywaną na komputerze lub serwerze sieci domowej.

## Odtwarzanie muzyki z urządzenia USB

Można odtwarzać muzykę z urządzenia podłączonego do portu  (USB) w urządzeniu głównym.

### Uwaga

Aplikacja Sony | Music Center może sterować różnymi funkcjami w zależności od rodzaju podłączonego urządzenia. Dane techniczne oraz konstrukcja aplikacji mogą ulec zmianie bez powiadomienia.

## Korzystanie z funkcji Sony | Music Center

### 1 Zainstaluj bezpłatną aplikację Sony | Music Center w urządzeniu mobilnym.

Wyszukaj aplikację Sony | Music Center w sklepie Google Play lub App Store, a następnie zainstaluj ją w urządzeniu mobilnym.

### 2 Połącz zestaw i urządzenie mobilne za pomocą funkcji BLUETOOTH (strona 37) lub funkcji sieciowej (strona 23).

### 3 Uruchom Sony | Music Center.

### 4 Wykonuj operacje zgodnie z wyświetlanym ekranem aplikacji Sony | Music Center.

### Uwagi

- Przed użyciem aplikacji Sony | Music Center upewnij się, że w ustawieniu [Tryb Bluetooth] wybrano wartość [Odbiornik] (strona 64).
- Użyj najnowszej wersji aplikacji Sony | Music Center.

### Wskazówki

- Można połączyć zestaw i urządzenie mobilne za pomocą funkcji NFC (strona 39).
- W przypadku podłączania przez funkcję sieciową podłącz urządzenie mobilne do tej samej sieci, do której został podłączony zestaw.

## Korzystanie z funkcji Chromecast built-in

Funkcja Chromecast built-in umożliwia wybór treści muzycznej z Aplikacji obsługujących Chromecast i odtwarzanie w zestawie lub grupie urządzeń, w której skład wchodzi zestaw.

- 1 Naciśnij przycisk HOME.**  
Na ekranie telewizora wyświetlone zostanie menu główne.
- 2 Wybierz [Music Service List] z menu głównego.**  
Na ekranie telewizora wyświetlona zostanie lista serwisów muzycznych.
- 3 Wybierz [Chromecast built-in].**  
Wprowadź ustawienia, aby korzystać z funkcji Chromecast built-in w zestawie, postępując według instrukcji wyświetlanych na ekranie.  
Po wprowadzeniu ustawień, [Szybki start/Gotowość sieciowa] jest automatycznie ustawiany na [Włącz] i można szybko odtwarzać muzykę nawet, gdy zestaw znajduje się w trybie gotowości (strona 66).
- 4 Podłącz urządzenie mobilne do tej samej sieci Wi-Fi, do której został podłączony zestaw.**
- 5 Zainstaluj Aplikację obsługującą Chromecast w urządzeniu mobilnym.**

- 6 Uruchom Aplikację obsługującą Chromecast, dotknij przycisku zrzutu, a następnie wybierz zestaw lub grupę urządzeń, w której skład wchodzi zestaw.**



- 7 Wybierz i odtwarzaj muzykę w Aplikacji obsługującej Chromecast.**

Muzyka jest odtwarzana w zestawie.

### Uwaga

W niektórych krajach i regionach funkcja Chromecast built-in oraz Aplikacje obsługujące Chromecast mogą być niedostępne.

## Korzystanie z funkcji Spotify

Możesz wybrać muzykę w aplikacji Spotify i odtworzyć ją w zestawie. Aby odtwarzać w zestawie, musisz posiadać konto Spotify Premium.

### Włączanie funkcji „Spotify Connect”

- 1 Podłącz urządzenie mobilne do tej samej sieci Wi-Fi, do której został podłączony zestaw.
- 2 Zainstaluj aplikację Spotify w urządzeniu mobilnym.
- 3 Uruchom aplikację Spotify i zaloguj się do konta Spotify Premium.
- 4 Wybierz muzykę i rozpocznij odtwarzanie z aplikacji Spotify.
- 5 Wybierz ikonę Connect w aplikacji Spotify, a następnie wybierz zestaw jako urządzenie wyjścia audio.

Muzyka jest odtwarzana w zestawie.

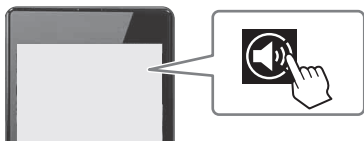

### Aby od razu odtwarzać muzykę nawet, gdy zestaw znajduje się w trybie oczekiwania

Ustaw [Szybki start/Gotowość sieciowa] na [Włącz] (strona 66).

## Wznawianie odtwarzania muzyki, która była odtwarzana w urządzeniu mobilnym

- 1 Naciśnij przycisk MUSIC SERVICE. Jeżeli w zestawie odtwarzana była muzyka z konta Spotify, wznowione będzie odtwarzanie muzyki z serwisu Spotify. Aby uzyskać szczegółowe informacje, patrz „Korzystanie z przycisku MUSIC SERVICE” (strona 48).

### Uwaga

Aplikacja Spotify może nie być dostępna w niektórych krajach lub regionach.

## Korzystanie z przycisku MUSIC SERVICE

Do korzystania z serwisów muzycznych wymagane jest połączenie zestawu z Internetem.

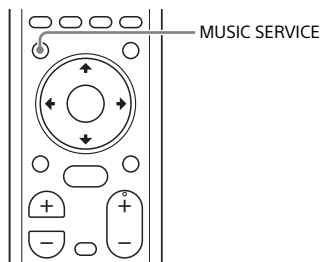

### Naciśnij przycisk MUSIC SERVICE.

Na ekranie telewizora wyświetlona zostanie lista serwisów muzycznych. Jeżeli w zestawie odtwarzana była muzyka z konta Spotify, wznowione będzie odtwarzanie muzyki z serwisu Spotify. Patrz „Korzystanie z funkcji Spotify” (strona 47).

### Uwagi

- Serwisy muzyczne mogą nie być dostępne w niektórych krajach lub regionach.
- Jeżeli funkcja wznowienia odtwarzania nie jest dostępna, odtworzona zostanie ostatnia lista odtwarzania uruchomiona w zestawie.
- Aby odtwarzać w zestawie, musisz posiadać konto Spotify Premium.

### Wskazówki

- Listę usług muzycznych można uaktualnić naciskając OPTIONS i wybierając polecenie [Aktualizuj usługi] na liście usług muzycznych.
- Listę serwisów muzycznych można wyświetlić wybierając opcję [Music Service List] w menu głównym lub naciskając przycisk MUSIC SERVICE na urządzeniu głównym.

## Podłączanie urządzenia zgodnego z funkcją Wireless Multi Room (Wireless Multi Room)

Możesz cieszyć się dźwiękami muzyki w każdym pomieszczeniu, używając zestawu z głośnikiem bezprzewodowym zgodnym z funkcją wireless multi room.

### Odtwarzanie muzyki w kilku pomieszczeniach jednocześnie (Wireless Multi Room)

## Wireless Multi-room



Poniższe formaty muzyczne i audio można odtwarzać w różnych pomieszczeniach z wysoką jakością dźwięku za pośrednictwem bezprzewodowej sieci domowej.

- Muzyka z serwisu muzycznego
- Muzyka przechowywana w komputerze lub smartfonie
- Dźwięk [TV], [HDMI1], [HDMI2], [HDMI3] lub wejście [Analog] zestawu\*

\* Możesz odtwarzać dźwięk z urządzenia podłączonego do zestawu. Dźwięk zestawu jest opóźniony względem obrazu, aby zsynchronizować się z dźwiękiem z innych głośników. Jeżeli opóźnienie pomiędzy dźwiękiem a obrazem powoduje odczuwalny dyskomfort, naciśnij **OPTIONS** i ustaw [Synchronizacja grupy Multi-room] na [Wyłącz]. (W przypadku wejścia z telewizora, naciśnij **OPTIONS** i **◆/◆** do momentu pojawienia się „M.SYNC” na wyświetlaczu panelu przedniego i naciśnij **⊕** (Potwierdzenie), następnie **◆/◆** aż „OFF” pojawi się na wyświetlaczu panelu przedniego). Dźwięk zestawu jest zsynchronizowany z obrazem, jednak dźwięk z innych głośników jest opóźniony.

Możesz wykonywać operacje przy pomocy aplikacji Sony | Music Center zainstalowanej w urządzeniu mobilnym. Aby użyć wielu urządzeń, połącz je z tą samą siecią bezprzewodową.

### **Aby wykonać konfigurację w aplikacji Sony | Music Center**

Wykonaj konfigurację, postępując zgodnie z instrukcjami wyświetlonymi w aplikacji Sony | Music Center.

#### **Uwaga**

Ta funkcja nie jest dostępna w przypadku odtwarzania muzyki w zestawie z podłączonego urządzenia BLUETOOTH.

#### **Wskazówka**





Aby uzyskać szczegółowe informacje na temat Sony | Music Center, patrz „Co można zrobić z Sony | Music Center” (strona 44).

Korzystanie z różnych funkcji/  
ustawień

## Dostosowywanie ustawień głośnika dla dźwięku przestrzennego

Aby uzyskać wysoką jakość dźwięku przestrzennego, ustawiaj odległość głośników oraz poziom ich głośności itp., z miejsca, w którym będziesz słuchać.

Ustawienia domyślne są podkreślone.

- 1 Naciśnij przycisk HOME.**  
Na ekranie telewizora wyświetlone zostanie menu główne.
- 2 Wybierz  [Konfiguracja] z menu głównego.**  
W telewizorze wyświetlony zostanie ekran konfiguracji.
- 3 Wybierz opcje [Nastawienia audio] – [Nastawienia głośników].**  
Na ekranie telewizora wyświetlony zostanie [Nastawienia głośników].
- 4 Wprowadź ustawienia głośników.**  
Wybierz pozycję ustawień spośród poniższych, naciskając przyciski / oraz , a następnie ustaw wartość zgodną ze środowiskiem, naciskając przyciski / i .

---

### [Odległość]

Ustaw odległość od miejsca odsłuchu do głośników.

Możesz ustawić wartość od 0 metrów do 10 metrów (w krokach co 0,1 m).

[Przedni]: ustawienie odległości przedniego głośnika.

[Subwoofer]: ustawienie odległości subwoofera.

### Wskazówka

Możesz zmienić jednostki miary (stopy lub metry) naciskając kolorowy przycisk (RED).

---

### [Poziom]

Ustaw poziom głośności głośników.

Dla opcji [Przedni], [Wysokość] oraz [Subwoofer] można ustawić wartość od -6,0 dB do 6,0 dB (w krokach co 0,5 dB).

[Przedni]: ustawienie poziomu przedniego głośnika.

[Wysokość]: ustawienie poziomu głośnika wysokość.

[Subwoofer]: ustawienie poziomu subwoofera.

---

### [Dźwięk próbny]

W celu sprawdzenia dostępnych głośników, z głośników jest emitowany ton testowy.

[Wyłącz]: Ton testowy nie jest emitowany z głośników.

[Włącz]: Ton testowy jest emitowany kolejno z każdego głośnika.

---

### [Wysokość sufitu]

Ustaw wysokość sufitu pomieszczenia, w którym zestaw jest zainstalowany.

Możesz ustawić wartość od 1 metr do 5 metrów (w krokach co 0,1 m).

### Wskazówka

Możesz zmienić jednostki miary (stopy lub metry) naciskając kolorowy przycisk (RED).

## Bezprzewodowe podłączenie subwoofera (SECURE LINK)

Możesz wybrać połączenie bezprzewodowe, aby połączyć zestaw do subwoofera za pomocą funkcji Secure Link. Ta funkcja pozwala zapobiegać zakłóceniom, które mogą wystąpić w przypadku korzystania z wielu urządzeń bezprzewodowych lub użytkowania urządzeń bezprzewodowych przez sąsiadów.

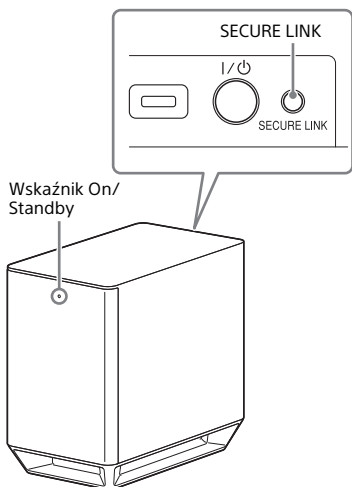

### 1 Naciśnij przycisk HOME.

Na ekranie telewizora wyświetlone zostanie menu główne.

### 2 Wybierz [Konfiguracja] z menu głównego.

W telewizorze wyświetlony zostanie ekran konfiguracji.

### 3 Wybierz opcje [Nastawienia systemu] – [Podłączenie subwoofera bezprzewodowego] – [Secure Link].

Na ekranie telewizora wyświetlony zostanie [Secure Link].

### 4 Wybierz [Włącz].

### 5 Naciśnij przycisk SECURE LINK z tyłu subwoofera.

Kontrolka zasilania/trybu gotowości subwoofera miga na pomarańczowo.

Wciągu minuty przejdź do następnego punktu.

### 6 Wybierz [Zacznij].

Rozpoczyna się konfiguracja połączenia.

Aby powrócić do poprzedniego wyświetlacza, wybierz [Anuluj].

### 7 Dokończ konfigurację, postępując zgodnie z komunikatem wyświetlonym na ekranie.

Kontrolka zasilania/trybu gotowości subwoofera świeci na pomarańczowo.

#### Uwagi

- Jeśli pojawi się komunikat [Nie można ustawić Secure Link.], postępuj zgodnie z instrukcjami na ekranie.
- Gdy [Tryb Bluetooth] jest ustawiony na [Nadajnik] i urządzenie BLUETOOTH jest podłączone do zestawu, nie można nawiązać bezprzewodowego połączenia subwoofera.

## Wybieranie pasma częstotliwości

Możesz wybrać pasmo częstotliwości zapewniające lepszą łączność.

### 1 Naciśnij przycisk HOME.

Na ekranie telewizora wyświetlone zostanie menu główne.

**2** Wybierz  [Konfiguracja] z menu głównego.  
W telewizorze wyświetlony zostanie ekran konfiguracji.

**3** Wybierz opcje [Nastawienia systemu] – [Podłączenie subwoofera bezprzewodowego] – [Pasma częstotl radiowej].

**4** Wybierz żądane ustawienie.

- [Auto] (ustawienie domyślne): standardowo zalecana opcja. Zestaw automatycznie wybiera najsilniejsze pasmo częstotliwości dla transmisji.
- [5.2GHz], [5.8GHz]: transmisja dźwięku zgodnie z wybranym pasmem częstotliwości.

#### Wskazówka

Zalecamy ustawienie opcji [Pasma częstotl radiowej] na [Auto].

### Jeżeli transmisja bezprzewodowa jest niestabilna

W przypadku korzystania z wielu systemów bezprzewodowych, na przykład bezprzewodowej sieci LAN, sygnały bezprzewodowe mogą być niestabilne. W takim przypadku transmisję można poprawić zmieniając następujące ustawienie [Kanał cz. radiowej].

**1** Naciśnij przycisk HOME.  
Na ekranie telewizora wyświetlone zostanie menu główne.

**2** Wybierz  [Konfiguracja] z menu głównego.  
W telewizorze wyświetlony zostanie ekran konfiguracji.

**3** Wybierz opcje [Nastawienia systemu] – [Podłączenie subwoofera bezprzewodowego] – [Kanał cz. radiowej].

**4** Wybierz żądane ustawienie.

- [Auto] (ustawienie domyślne): standardowo zalecana opcja. Zestaw automatycznie wybiera najlepszy kanał dla transmisji.
- [1], [2], [3]: zestaw transmituje dźwięk ustalając kanał dla transmisji. Wybierz kanał z lepszą transmisją.

#### Uwagi

- Transmisję można poprawić zmieniając kanał transmisji (częstotliwość) innych zestawów bezprzewodowych. Szczegółowe informacje można znaleźć w instrukcji obsługi innych zestawów bezprzewodowych.
- Tej funkcji nie można wybrać, jeżeli opcja [Pasma częstotl radiowej] ma ustawioną wartość [Auto] (strona 51).



# Odtwarzanie skompresowanych plików audio lub płyt CD ze skalowaniem do osiągnięcia wysokiej rozdzielczości dźwięku (DSEE HX)

DSEE HX podwyższa jakość źródeł dźwięku, aż do osiągnięcia dźwięku w wysokiej rozdzielczości, co sprawia, że możesz poczuć się jak w studio nagrań lub na koncercie.

- Naciśnij przycisk HOME.**  
Na ekranie telewizora wyświetlone zostanie menu główne.
- Wybierz  [Konfiguracja] z menu głównego.**  
W telewizorze wyświetlony zostanie ekran konfiguracji.
- Wybierz opcje [Nastawienia audio] - [DSEE HX].**
- Wybierz [Włącz].**

## Uwagi

- Ta funkcja jest dostępna tylko w przypadku wybrania [ClearAudio+] lub [Music] jako pola dźwiękowego (strona 32).
- Ta funkcja obsługuje częstotliwość próbkowania 2-kanalowych cyfrowych sygnałów wejściowych 44,1 kHz lub 48 kHz.
- Częstotliwość próbkowania/głębokość bitowej po skalowaniu wynosi maksymalnie 96 kHz/24 bity.
- Ta funkcja nie obsługuje sygnałów DSD.
- Ta funkcja nie działa w przypadku wejścia HDMI, telewizyjnego oraz analogowego.
- Ta funkcja nie działa po wybraniu funkcji Chromecast built-in.

# Dźwięk transmisji multipleks (AUDIO)

Możesz cieszyć się dźwiękiem transmisji multipleks, kiedy zestaw otrzymuje sygnał transmisji Dolby Digital.

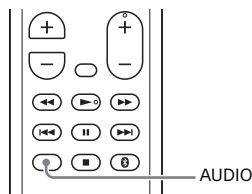

- Naciśnij przycisk AUDIO.**  
Sygnał audio zostanie wyświetlony na wyświetlaczu panelu przedniego.
- Wielokrotnie wciskaj przycisk, aby wybrać żądany sygnał audio.**

Sygnał audio	Objaśnienie
„MAIN”	Odtworzony zostanie dźwięk głównego języka.
„SUB”	Odtworzony zostanie dźwięk dodatkowego języka.
„MN/SB”	Odtworzone zostaną jednocześnie dźwięki głównego i dodatkowych języków.

## Uwagi

- Aby odtwarzać sygnał Dolby Digital, należy podłączyć telewizor lub inne urządzenie do gniazda TV IN (OPT) za pomocą cyfrowego przewodu optycznego (w zestawie).
- Jeśli wejście HDMI IN na Twoim telewizorze jest zgodne z funkcją eARC lub ARC (strona 58), będziesz mógł odtwarzać sygnał Dolby Digital za pomocą kabla HDMI.

## Dezaktywacja przycisków na urządzeniu głównym

Możesz dezaktywować przyciski znajdujące się na urządzeniu głównym, aby zapobiec niechcianej operacji, np. wciśnięciu przycisków przez dziecko (funkcja blokady rodzicielskiej).

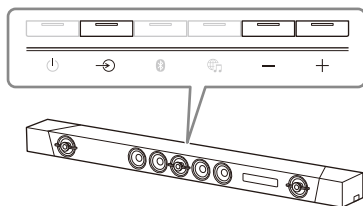

**Naciśnij kolejno przycisk -, + i -, jednocześnie przytrzymując wciśnięty przycisk ↻ na urządzeniu głównym.**

Na wyświetlaczu panelu przedniego pojawi się „LOCK”, a przyciski na urządzeniu głównym przestaną działać. Można teraz obsługiwać zestaw wyłącznie za pomocą pilota zdalnego sterowania.

### Anulowanie funkcji blokady rodzicielskiej

Naciśnij kolejno przycisk -, + i -, jednocześnie przytrzymując wciśnięty przycisk ↻ na urządzeniu głównym. Na wyświetlaczu panelu przedniego pojawi się komunikat „UNLCK”, a funkcja blokady rodzicielskiej zostanie wyłączona.

#### Uwaga

Przycisk ⏻ (zasilanie) nie zostanie zablokowany, kiedy aktywna będzie funkcja blokady rodzicielskiej.

## Zmiana jasności wyświetlacza panelu przedniego i wskaźnika BLUETOOTH (DIMMER)

Możesz zmienić jasność wyświetlacza panelu przedniego i wskaźnika BLUETOOTH.

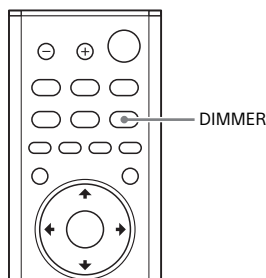

- 1 Naciśnij przycisk DIMMER.**  
Na wyświetlaczu panelu przedniego pojawi się tryb wyświetlacza.
- 2 Wielokrotnie wciskaj przycisk, aby wybrać żądany tryb wyświetlacza.**

Tryb	Objaśnienie
„Bright”	Wyświetlacz panelu przedniego i wskaźnik BLUETOOTH świecą się jasno.
„Dark”	Wyświetlacz panelu przedniego i wskaźnik BLUETOOTH świecą się ciemno.
„Off”	Wyświetlacz panelu przedniego jest wyłączony.

#### **Uwaga**

Wyświetlacz panelu przedniego jest wyłączony, kiedy wybrana jest opcja „Off”. Wyświetlacz panelu przedniego włącza się automatycznie po naciśnięciu dowolnego przycisku, a ponownie wyłącza jeśli nie używasz zestawu przez ok. 10 sekund.

Jednak w niektórych przypadkach wyświetlacz panelu przedniego może się nie włączyć. W takim wypadku jasność wyświetlacza panelu przedniego jest taka sama jak „Dark”.

## **Oszczędzanie energii w trybie czuwania**

Sprawdź, czy ustawiono następujące wartości:

- W ustawieniu [Gotowość Bluetooth] wybrano wartość [Wyłącz] (strona 64).
- W ustawieniu [Gotowość przez] wybrano wartość [Wyłącz] (strona 65).
- W ustawieniu [Szybki start/Gotowość sieciowa] wybrano wartość [Wyłącz] (strona 66).

# Przesyłanie sygnału zdalnego do telewizora za pomocą urządzenia głównego

Kiedy urządzenie główne zasłania czujnik zdalnego sterowania telewizora, pilot zdalnego sterowania telewizora może nie działać. W takim przypadku należy włączyć funkcję przekaźnika sygnału zestawu.

Możesz sterować telewizorem za pomocą pilota zdalnego sterowania, przesyłając sygnał zdalny z tytu urządzenia głównego.

## 1 Naciśnij przycisk HOME.

Na ekranie telewizora wyświetlone zostanie menu główne.

## 2 Wybierz [Konfiguracja] z menu głównego.

W telewizorze wyświetlony zostanie ekran konfiguracji.

## 3 Wybierz opcje [Nastawienia systemu] – [IR-Repeater].

Na ekranie telewizora wyświetlony zostanie [IR-Repeater].

## 4 Wybierz [Włącz].

### Uwagi

• Pamiętaj, aby sprawdzić, czy pilot zdalnego sterowania telewizora nie może sterować telewizorem, a następnie wybierz w ustawieniu [IR-Repeater] wartość [Włącz]. Jeśli w ustawieniu wybrano wartość [Włącz], gdy pilot zdalnego sterowania może sterować telewizorem, może wystąpić problem z wykonaniem żądanej operacji z powodu zakłóceń między poleceniem bezpośrednim z pilota zdalnego sterowania a poleceniem wysłanym za pośrednictwem urządzenia głównego.

• Jeśli [IR-Repeater] zostanie ustawiony w pozycji [Włącz], ta funkcja może nie działać prawidłowo w zależności od telewizora. Także piloty zdalnego sterowania innych urządzeń, takich jak klimatyzator mogą nie działać prawidłowo. W takim przypadku należy zmienić pozycję instalacyjną zestawu lub telewizora.

## Używanie funkcji Sterowanie przez HDMI

Podłączenie urządzenia, takiego jak telewizor lub odtwarzacz Blu-ray Disc, zgodnego z funkcją Sterowanie przez HDMI\*, za pomocą kabla HDMI umożliwi łatwe sterowanie urządzeniem za pomocą pilota zdalnego sterowania. Dzięki opcji Sterowanie przez HDMI mogą zostać użyte następujące funkcje:

- Funkcja wyłączania zestawu
- Funkcja sterowania opcjami audio zestawu
- eARC/ARC (Enhanced Audio Return Channel/Audio Return Channel)
- Funkcja One-Touch Play
- Obsługa menu za pomocą pilota zdalnego sterowania telewizora
- Tryb czuwania HDMI poprzez ustawienia oszczędzania mocy

### Uwaga

Nie ma gwarancji, że ta funkcja będzie działać z urządzeniami wyprodukowanymi przez firmę inną niż Sony.

\* Sterowanie przez HDMI to standardowa funkcja używana przez CEC (Consumer Electronics Control), która pozwala urządzeniom HDMI (High-Definition Multimedia Interface) sprawować kontrolę nad sobą nawzajem.

## Przygotowanie do używania funkcji Sterowanie przez HDMI

W ustawieniu [Nastawienia systemu] – [Ustawienia HDMI] – [Sterowanie przez HDMI] w zestawie należy wybrać wartość [Włącz] (strona 65). Ustawienie domyślne to [Włącz].

Aktywuj ustawienia funkcji Sterowanie przez HDMI dla telewizora i innych urządzeń podłączonych do zestawu.

## Wskazówka

Jeśli włączysz funkcję Sterowanie przez HDMI („BRAVIA” sync) podczas używania telewizora Sony, funkcja Sterowanie przez HDMI jest także automatycznie uruchamiana w zestawie. Kiedy konfiguracja zostanie zakończona, na wyświetlaczu panelu przedniego pojawi się „DONE”.

## Funkcja wyłączania zestawu

Po wyłączeniu telewizora następuje automatyczne wyłączenie zestawu. W ustawieniu [Nastawienia systemu] – [Ustawienia HDMI] – [Gotowość sprzężona z telewizorem] w zestawie należy wybrać wartość [Włącz] lub [Auto] (strona 65). Ustawienie domyślne to [Auto].

### Uwaga

Podłączone urządzenie może nie zostać wyłączone, w zależności od stanu urządzenia.

## Funkcja sterowania opcjami audio zestawu

Włączenie zestawu podczas oglądania telewizji powoduje odtwarzanie z głośników dźwięku oglądanego programu. Głośność zestawu jest ustawiana za pomocą telewizyjnego pilota zdalnego sterowania. Jeśli w momencie, gdy wyłączono telewizor ostatnim razem, odtwarzany dźwięk pochodził z głośników, w przypadku ponownego włączenia telewizora zestaw zostanie włączony automatycznie.

Operacje mogą także zostać wykonane w poziomie menu telewizora. Szczegółowe informacje można znaleźć w instrukcji obsługi telewizora.

#### Uwagi

- Telewizor odtwarza dźwięk tylko w wypadku wybrania wejścia innego niż [TV], [HDMI1], [HDMI2] lub [HDMI3] podczas używania funkcji Twin Picture w telewizorze. Po wyłączeniu funkcji Twin Picture dźwięk jest odtwarzany z zestawu.
- Poziom głośności zestawu jest wyświetlany na ekranie telewizora, w zależności od modelu telewizora. Poziom głośności wyświetlany w telewizorze może się różnić od poziomu głośności na wyświetlaczu panelu przedniego w zestawie.
- W zależności od ustawień telewizora, funkcja sterowania opcjami audio zestawu może być niedostępna. Szczegółowe informacje można znaleźć w instrukcji obsługi telewizora.

### eARC/ARC (Enhanced Audio Return Channel/Audio Return Channel)

Jeśli zestaw jest podłączony do gniazda HDMI IN w telewizorze zgodnego z funkcją eARC lub ARC, można słuchać dźwięku z telewizora za pomocą głośników zestawu bez podłączania cyfrowego przewodu optycznego. W ustawieniu [Nastawienia systemu] – [Ustawienia HDMI] – [Tryb wejścia audio TV] w zestawie należy wybrać wartość [Auto] (strona 65). Dźwięk funkcji eARC lub ARC ma priorytet w przypadku ustawienia [Auto]. Ustawienie domyślne to [Auto].

#### Uwagi

- Włącz funkcję eARC lub ARC telewizora. Szczegółowe informacje znajdują się w instrukcji obsługi telewizora.
- Jeśli telewizor nie jest zgodny z funkcją eARC lub ARC, należy podłączyć cyfrowy przewód optyczny (w zestawie) (zapoznaj się z dołączonym Przewodnikiem uruchamiania).

### Funkcja One-Touch Play

Jeśli zawartość jest odtwarzana na urządzeniu (odtwarzacz Blu-ray Disc, „PlayStation®4” itd.) podłączonym do zestawu, zestaw i telewizor zostaną automatycznie włączone, wejście w zestawie zostaje ustawione na wejście odpowiednie dla urządzenia, na którym odtwarzane są pliki, dźwięk jest odtwarzany z głośników zestawu.

#### Uwagi

- Jeśli w ustawieniu [Nastawienia systemu] – [Ustawienia HDMI] – [Gotowość przez] w zestawie wybrana jest wartość [Włącz] lub [Auto], a podczas ostatniego użycia telewizora dźwięk był odtwarzany z jego głośników, zestaw nie włączy się, a obraz i dźwięk będą odtwarzane z telewizora, nawet jeśli odtwarzana jest zawartość urządzenia (strona 65).
- W zależności od modelu telewizora, zawartość odtwarzana na początku może nie być odtworzona poprawnie.

### Obsługa menu za pomocą pilota zdalnego sterowania telewizora

Możesz wybrać zestaw za pomocą przycisku SYNC MENU na pilocie zdalnego sterowania telewizora i obsługiwać zestaw.

Ta funkcja może zostać użyta, jeśli telewizor obsługuje funkcję połączenia menu. Szczegółowe informacje można znaleźć w instrukcji obsługi telewizora.

#### Uwagi

- W menu łączności w telewizorze zestaw jest rozpoznawany jako „odtwarzacz”.
- W przypadku niektórych modeli telewizorów niektóre operacje mogą nie być dostępne.

## Tryb czuwania HDMI poprzez ustawienia oszczędzania mocy

Tryb czuwania HDMI poprzez ustawienia oszczędzania mocy (strona 65) to funkcja, która pozwala cieszyć się dźwiękiem i obrazem z podłączonego urządzenia bez włączania zestawu.

W ustawieniu [Nastawienia systemu] – [Ustawienia HDMI] – [Gotowość przez] należy wybrać wartość [Auto] (strona 65). Ustawienie domyślne to [Auto].

### Uwaga

Jeśli obraz z urządzenia podłączonego do zestawu nie jest wyświetlany na telewizorze, ustaw opcję [Gotowość przez] na [Włącz]. Zalecamy wybranie tego ustawienia w razie podłączenia telewizora wyprodukowanego przez firmę inną niż Sony.

## Używanie funkcji „BRAVIA” Sync

Poza funkcją Sterowanie przez HDMI na urządzeniach zgodnych z funkcją „BRAVIA” sync dostępne są również następujące funkcje.

- Funkcja wyboru scen
- Sterowanie kinem domowym
- Funkcja eliminacji echa
- Dostosowanie języka

### Uwaga

Te funkcje są opatentowanymi funkcjami Sony. Funkcja ta nie działa w przypadku produktów innej marki niż Sony.

## Funkcja wyboru scen

Pole dźwiękowe zestawu zostaje automatycznie wybrane na podstawie ustawień funkcji wyboru scen w telewizorze. Szczegółowe informacje można znaleźć w instrukcji obsługi telewizora.

Ustaw pole dźwiękowe jako [ClearAudio+] (strona 32).

## Funkcja sterowania kinem domowym

Podczas używania telewizora zgodnego z funkcją kina domowego, operacje konfiguracji zestawu, konfiguracji ustawień pola dźwiękowego, wyboru wejścia itd. mogą zostać wykonane bez konieczności wyboru wejścia telewizyjnego.

Ta funkcja może zostać użyta, jeśli telewizor jest podłączony do Internetu. Szczegółowe informacje można znaleźć w instrukcji obsługi telewizora.

## Funkcja eliminacji echa

Zjawisko echa zostaje zredukowane w przypadku używania funkcji Social Viewing, np. programu Skype, podczas oglądania telewizji. Ta funkcja może zostać użyta, jeśli telewizor obsługuje funkcję Social Viewing. Szczegółowe informacje można znaleźć w instrukcji obsługi telewizora.

### Uwagi

- Jeśli wejście zestawu to [HDMI1], [HDMI2] lub [HDMI3] podczas używania funkcji Social Viewing zostaje ono automatycznie zmienione na [TV]. Dźwięk funkcji Social Viewing i programów telewizyjnych jest odtwarzany przez głośniki zestawu.
- Dźwięk jest odtwarzany z głośników telewizora tylko jeśli wejście zestawu jest inne niż [TV], [HDMI1], [HDMI2] lub [HDMI3] podczas używania funkcji Social Viewing.
- Ta funkcja nie może być używana w przypadku odtwarzania dźwięku z telewizora.

## Dostosowanie języka

Po zmianie języka wyświetlania ekranowego telewizora zmieniony zostanie również język wyświetlania ekranowego zestawu.



# Korzystanie z wyświetlacza konfiguracji

Istnieje wiele możliwości regulacji różnych elementów, takich jak obraz i dźwięk.

Ustawienia domyślne są podkreślone.









## 1 Naciśnij przycisk HOME.

Na ekranie telewizora wyświetlone zostanie menu główne.

## 2 Wybierz [Konfiguracja] z menu głównego.

W telewizorze wyświetlony zostanie ekran konfiguracji.

## 3 Wybierz element ustawień.

Element ustawień	Objaśnienie
 [Aktualizacja oprogramowania]	Aktualizacja oprogramowania zestawu. (strona 62)
 [Nastawienia wideo]	Dostosowanie ustawień ekranu do typu telewizora. (strona 62)
 [Nastawienia audio]	Dostosowanie ustawień dźwięku do typu gniazd łączących. (strona 63)
 [Nastawienia Bluetooth]	Szczegółowe ustawienia funkcji BLUETOOTH. (strona 64)
 [Nastawienia systemu]	Ustawienia związane z zestawem. (strona 65)
 [Nastawienia sieciowe]	Szczegółowe ustawienia Internetu i sieci domowej. (strona 67)
 [Ust. pom. wej.]	Ustawienia pomijania wejścia dla każdego wejścia. (strona 68)
 [Łatwa konfiguracja]	Ponowne uruchamianie funkcji Łatwa konfiguracja w celu wprowadzenia podstawowych ustawień. (strona 68)
 [Resetowanie]	Przywrócenie ustawień fabrycznych zestawu. (strona 68)

## [Aktualizacja oprogramowania]

Aktualizacja oprogramowania do najnowszej wersji umożliwiała korzystanie z najnowszych funkcji. Więcej informacji na temat funkcji aktualizacji można znaleźć w następującej witrynie:  
[www.sony.eu/support](http://www.sony.eu/support)

### Uwagi

- Ukończenie aktualizacji może zająć około 1 godziny.
- Aby pobrać aktualizację z Internetu, konieczne jest aktywne połączenie z Internetem.
- Podczas aktualizacji oprogramowania na wyświetlaczu panelu przedniego pojawia się „UPDT”. Po zakończeniu aktualizacji zestaw zostaje automatycznie zresetowany. W trakcie aktualizacji nie włączaj ani nie wyłączaj zestawu, nie wykonuj również żadnych operacji w zestawie ani telewizorze. Poczekaaj na zakończenie aktualizacji oprogramowania.
- W ustawieniu [Automatyczna aktualizacja] wybierz wartość [Włącz], jeśli chcesz, aby oprogramowanie było aktualizowane automatycznie (strona 67). Oprogramowanie może zostać zaktualizowane nawet jeśli wybierzesz opcję [Wyłącz] w [Automatyczna aktualizacja], w zależności od szczegółów aktualizacji.

## [Aktualizacja sieciowa]

Aktualizacja oprogramowania zestawu przy użyciu dostępnej sieci. Postępuj zgodnie z instrukcjami wyświetlanymi na ekranie. Upewnij się, że sieć ma połączenie z Internetem.

## [Aktualizuj za pomocą pamięci USB]

Aktualizacja oprogramowania przy użyciu pamięci USB. Upewnij się, że folder aktualizacji oprogramowania ma prawidłową nazwę „UPDATE”.

## [Nastawienia wideo]

### [Rozdzielczość wyjścia wideo]

[Auto]: wyświetlanie sygnału wideo zgodnie z rozdzielczością telewizora lub podłączonego urządzenia.

[480p/576p]\*: wyświetlanie sygnału wideo 480p/576p.

\* Jeśli zestaw kolorów odtwarzanej zawartości to NTSC, rozdzielczość sygnałów wideo można przekonwertować tylko na [480p].

### [YCbCr/RGB (HDMI)]

[Auto]: automatyczne wykrywanie typu urządzenia zewnętrznego, a następnie przełączenie na pasujące ustawienie kolorów.

[RGB]: wybierz tę opcję w przypadku podłączania do urządzenia z gniazdem DVI zgodnym z HDCP.

### [Wideo bezpośrednie]

Po wybraniu wejścia [HDMI1], [HDMI2] lub [HDMI3] można wyłączyć wyświetlacz ekranowy zestawu. Funkcja ta jest przydatna podczas korzystania z gier, ponieważ umożliwia wyświetlenie całego ekranu gry.

[Włącz]: wyłączenie wyświetlacza ekranowego. Informacje nie będą wyświetlane na ekranie telewizora, a przyciski OPTIONS i DISPLAY nie będą działać.

[Wyłącz]: wyświetlanie informacji na ekranie telewizora tylko w przypadku zmiany ustawień, na przykład wybrania pola dźwiękowego.

## [Nastawienia audio]

### [Nastawienia głośników]

Możesz wprowadzić ustawienia głośników, aby uzyskać jak najlepszy dźwięk przestrzenny. Aby uzyskać szczegółowe informacje, patrz „Dostosowywanie ustawień głośnika dla dźwięku przestrzennego” (strona 50).

### [DSEE HX]

Ta funkcja jest dostępna tylko w przypadku wybrania [ClearAudio+] lub [Music] jako pola dźwiękowego. [Włącz]: podwyższa jakość dźwięku skompresowanych plików audio lub płyt CD do wysokiej rozdzielczości i odtwarza wyraźny dźwięk, który często zostaje utracony (strona 53). [Wyłącz]: Wyłączenie

### [Audio DRC]

Umożliwia kompresję zakresu dynamiki ścieżki dźwiękowej. [Auto]: automatyczna kompresja dźwięku zakodowanego w formacie Dolby TrueHD. [Włącz]: zestaw odtwarza ścieżkę dźwiękową dolby w zakresie dynamiki przewidzianym przez technologa realizującego nagranie. [Wyłącz]: brak kompresji zakresu dynamiki.

### [Wyjście audio]

Można wybrać metodę odtwarzania sygnału wyjściowego audio. [Głośnik]: odtwarzanie dźwięku wielokanałowego tylko z głośników zestawu.

[Głośnik+HDMI]: dźwięk jest odtwarzany z głośnika telewizora oraz głośników zestawu. Jakość dźwięku urządzenia odtwarzającego zależy od jakości dźwięku telewizora (liczby kanałów, częstotliwości próbkowania, itp.). Jeżeli telewizor ma głośniki stereofoniczne, dźwięk odtwarzany z głośnika zestawu jest w tym samym trybie stereo co w telewizorze, nawet jeżeli odtwarzane jest źródło wielokanałowe.

### [Uwaga]

Jeśli opcja [Wyjście audio] jest ustawiona na [Głośnik+HDMI], gdy wybrane jest wejście [HDMI1], [HDMI2] lub [HDMI3], menu ekranowe (OSD) zestawu nie jest wyświetlane, a przyciski OPTIONS i DISPLAY nie działają.

### [Efekt dźwiękowy]

Możesz włączyć lub wyłączyć efekt dźwiękowy, taki jak pole dźwiękowe. [Sound Field włączony]: włączenie wszystkich efektów dźwiękowych. [Wyłącz]: wyłączenie efektów dźwiękowych. Wybierz tę opcję, aby nie ustawiać górnej granicy częstotliwości próbkowania.

### [Audio Upmix]

Możesz nadać priorytet jednemu z ustawień symulacji dźwięku wielokanałowego (upmixing). Technologia symulacji dźwięku wielokanałowego (upmix) zwiększa liczbę kanałów na źródle. [Dolby Surround]: Dolby Surround upmixer rozszerza zawartość audio na wiele kanałów. Nadaje się do odtwarzania na głośniku wielokanałowym, także na głośnikach górnych.

[Neural:X]: Neural:X to najnowsza technologia symulacji dźwięku wielokanałowego (upmixing) od DTS, która rozszerza kanał 5.1 i 7.1 do ścieżki wielokanałowej. Nadaje się do odtwarzania na głośniku wielokanałowym, także na głośnikach górných.

#### **Uwagi**

- [Dolby Surround] ma priorytet, gdy formatem wejściowym jest Dolby. [Neural:X] ma priorytet, gdy formatem wejściowym jest DTS.
- W zależności od pola dźwiękowego, może nie być dźwięku z głośników górných.

## **[Nastawienia Bluetooth]**

### **[Tryb Bluetooth]**

Można odtwarzać materiały z urządzenia BLUETOOTH przy użyciu tego zestawu albo słuchać dźwięku z zestawu przy użyciu słuchawek BLUETOOTH.

**[Odbiornik]:** zestaw znajduje się w trybie odbiornika, co umożliwia odbieranie i odtwarzanie dźwięku z urządzenia BLUETOOTH.

**[Nadajnik]:** zestaw znajduje się w trybie nadajnika, co umożliwia wysyłanie dźwięku do słuchawek zgodnych ze standardem BLUETOOTH. Kiedy wejście zestawu zostanie wybrane, na wyświetlaczu panelu przedniego pojawi się „BT TX”.

**[Wyłącz]:** funkcja BLUETOOTH jest wyłączona i nie można wybrać wejścia [Bluetooth Audio].

#### **Uwaga**

Można połączyć się z urządzeniem BLUETOOTH\* przy użyciu funkcji słuchania jednym dotknięciem, nawet jeśli w ustawieniu [Tryb Bluetooth] wybrano wartość [Wyłącz].

\* Tylko urządzenia mobilne, takie jak smartfon, tablet, WALKMAN®

### **[Lista urządzenia]**

Wyświetlanie listy sparowanych i wykrytych urządzeń BLUETOOTH (urządzenie SNK), jeśli w ustawieniu [Tryb Bluetooth] wybrano wartość [Nadajnik].

### **[Gotowość Bluetooth]**

Można ustawić [Gotowość Bluetooth], aby możliwe było włączenie zestawu przy użyciu urządzenia BLUETOOTH, nawet gdy zestaw znajduje się w trybie czuwania. Ta funkcja jest dostępna tylko w przypadku wprowadzenia w ustawieniu [Tryb Bluetooth] wartości [Odbiornik] lub [Nadajnik].

**[Włącz]:** po wysłaniu polecenia nawiązaniu połączenia BLUETOOTH ze sparowanego urządzenia BLUETOOTH zestaw włącza się automatycznie.

**[Wyłącz]:** Wyłączenie

### **[Bluetooth Codec - AAC]**

Ta funkcja jest dostępna tylko w przypadku wprowadzenia w ustawieniu [Tryb Bluetooth] wartości [Odbiornik] lub [Nadajnik].

**[Włącz]:** włączenie kodeka AAC.

**[Wyłącz]:** wyłączenie kodeka AAC.

#### **Uwagi**

- Można odtwarzać dźwięk wysokiej jakości, jeśli włączono kompresję AAC, a urządzenie obsługuje AAC.
- To ustawienie nie może zostać zmienione podczas podłączania słuchawek zgodnych ze standardem BLUETOOTH.

### **[Bluetooth Codec - LDAC]**

Ta funkcja jest dostępna tylko w przypadku wprowadzenia w ustawieniu [Tryb Bluetooth] wartości [Odbiornik] lub [Nadajnik].

**[Włącz]:** włączenie kodeka LDAC.

**[Wyłącz]:** wyłączenie kodeka LDAC.

**Uwagi**

- Można odtwarzać dźwięk wyższej jakości, jeśli włączono kompresję LDAC, a urządzenie obsługuje LDAC.
- To ustawienie nie może zostać zmienione podczas podłączania słuchawek zgodnych ze standardem BLUETOOTH.

**[Jakość odtw. Bezprzewodowego]**

Można ustawić przepływność transmisji w odtwarzaniu LDAC. Ta funkcja jest dostępna tylko w przypadku wprowadzenia w ustawieniu [Tryb Bluetooth] wartości [Nadajnik], a w ustawieniu [Bluetooth Codec - LDAC] wartości [Włącz].

[Auto]: przepływ danych zmienia się automatycznie w zależności od środowiska. Jeśli odtwarzanie dźwięku w tym trybie jest niestabilne, użyj któregoś z trzech innych trybów.

[Jakość dźwięku]: użyta jest największa przepływność. Dźwięk jest przesyłany w wyższej jakości, ale jego odtwarzanie w przypadku niedostatecznej jakości łącza może czasami być niestabilne.

[Standard]: użyta jest średnia przepływność. Ustawienie to cechuje się równowagą jakości dźwięku i stabilności odtwarzania.

[Połączenie]: priorytetem jest stabilność. Dźwięk może mieć rozsądną jakość, a stan połączenia najprawdopodobniej będzie stabilny. Ustawienie to jest zalecane w przypadku niestabilnego połączenia.

** [Nastawienia systemu]****[Język menu ekranowego]**

Można ustawić język wyświetlacza ekranowego zestawu.

**[Podłączenie subwoofera bezprzewodowego]**

Możliwe jest ponowne podłączenie bezprzewodowe subwoofera. Aby uzyskać szczegółowe informacje, patrz „Bezprzewodowe podłączenie subwoofera (SECURE LINK)” (strona 51).

**[IR-Repeater]**

[Włącz]: Zdalne sygnały przesyłane do telewizora mają swoje źródło z tyłu urządzenia głównego (strona 56).

[Wyłącz]: wyłączanie funkcji.

Aby uzyskać szczegółowe informacje, patrz „Przesyłanie sygnału zdalnego do telewizora za pomocą urządzenia głównego” (strona 56).

**[Ustawienia HDMI]**

- [Sterowanie przez HDMI] (strona 57)

[Włącz]: Funkcja Sterowanie przez HDMI jest włączona. Urządzenia połączone za pomocą kabla HDMI mogą sterować sobą nawzajem.  
[Wyłącz]: Wyłączenie

- [Gotowość sprzężona z telewizorem] (strona 57)

Ta funkcja jest dostępna w przypadku wprowadzenia w ustawieniu [Sterowanie przez HDMI] wartości [Włącz].

[Auto]: jeśli wejście zestawu to [TV], [HDMI1], [HDMI2] lub [HDMI3], zestaw wyłącza się automatycznie po wyłączeniu telewizora.

[Włącz]: Zestaw wyłącza się automatycznie po wyłączeniu telewizora, bez względu na wejście.  
[Wyłącz]: Zestaw nie wyłącza się po wyłączeniu telewizora.

- [Gotowość przez] (strona 59)  
Ta funkcja jest dostępna w przypadku wprowadzenia w ustawieniu [Sterowanie przez HDMI] wartości [Włącz].

[Auto]: Sygnał jest odtwarzany z gniazda HDMI OUT (TV (eARC/ARC)) zestawu, kiedy telewizor jest włączony, a zestaw pozostaje wyłączony. Pobór mocy zestawu pozostającego w trybie czuwania można zmniejszyć jeszcze bardziej niż kiedy ustawiona jest wartość [Włącz].

[Włącz]: Sygnał jest zawsze odtwarzany z gniazda HDMI OUT (TV (eARC/ARC)) zestawu, kiedy zestaw pozostaje wyłączony. Zalecamy wybranie tego ustawienia w razie podłączenia telewizora wyprodukowanego przez firmę inną niż Sony.

[Wyłącz]: Sygnał nie jest odtwarzany z gniazda HDMI OUT (TV (eARC/ARC)) zestawu, kiedy zestaw pozostaje wyłączony. Włącz zestaw, aby cieszyć się obrazem telewizyjnym z urządzenia podłączonego do telewizora. Pobór mocy zestawu pozostającego w trybie czuwania można zmniejszyć jeszcze bardziej niż kiedy ustawiona jest wartość [Włącz].

- [Tryb wejścia audio TV] (strona 58)  
Ustaw tę funkcję, kiedy zestaw jest podłączony do gniazda HDMI IN w telewizorze, zgodnego z funkcją eARC lub ARC. Funkcja eARC lub ARC jest dostępna w przypadku wprowadzenia w ustawieniu [Sterowanie przez HDMI] wartości [Włącz].

[Auto]: możesz słuchać dźwięku z telewizora przez głośniki zestawu. Dźwięk funkcji eARC lub ARC ma priorytet w przypadku ustawienia [Auto].

[Optyczny]: Zastosuj to ustawienie, kiedy podłączony jest cyfrowy przewód optyczny.

- [eARC]  
Ustaw tę funkcję, gdy zestaw jest podłączony do gniazda HDMI IN telewizora, który jest zgodny z funkcją eARC. W przypadku podłączenia do telewizora zgodnego z funkcją ARC (niezgodnego z funkcją eARC), funkcja ARC będzie działać niezależnie od tego ustawienia.

[Włącz]: włącza funkcję eARC. Funkcja eARC będzie działać po podłączeniu telewizora zgodnego z funkcją eARC.  
[Wyłącz]: wyłącza funkcję eARC.

#### **Uwaga**

Kiedy opcja [eARC] jest ustawiona na [Włącz], sprawdź ustawienie eARC podłączonego telewizora. Szczegółowe informacje znajdują się w instrukcji obsługi telewizora.

- [Format sygnału HDMI]  
Możesz wybrać format sygnału HDMI dla sygnału wejściowego. Aby uzyskać szczegółowe informacje, patrz „Ustawianie formatu sygnału HDMI do oglądania treści wideo 4K” (strona 20).

---

#### **[Szybki start/Gotowość sieciowa]**

[Włącz]: skrócenie czasu uruchamiania z trybu czuwania. Umożliwia włączanie zestawu za pośrednictwem urządzenia powiązanego przez sieć, gdy zestaw znajduje się w trybie czuwania.

[Wyłącz]: Wyłączenie

#### **Uwaga**

Jeżeli zgadzasz się na użycie funkcji Chromecast built-in, [Szybki start/Gotowość sieciowa] automatycznie przełączy się na [Włącz].

---

#### **[Automatyczny tryb gotowości]**

[Włącz]: włączanie funkcji [Automatyczny tryb gotowości]. Jeśli zestaw nie jest obsługiwany przez około 20 minut, automatycznie przełącza się w tryb czuwania.

[Wyłącz]: Wyłączenie

---

**[Informacja o aktualizacji oprogram.]**

[Włącz]: zestaw informuje użytkownika o najnowszej wersji oprogramowania (strona 62).

[Wyłącz]: Wyłączenie

---

**[Nast. aut. Aktualizacji]**

- [Automatyczna aktualizacja]  
[Włącz]: Aktualizacja oprogramowania jest przeprowadzana automatycznie między godziną 2:00 a 5:00 czasu lokalnego, w zależności od wybranej strefy czasowej [Strefa czasowa], podczas gdy zestaw nie jest używany. Jeśli wprowadzisz wartość [Wyłącz] w ustawieniu [Szybki start/Gotowość sieciowa], aktualizacja oprogramowania będzie odbywać się po wyłączeniu zestawu.  
[Wyłącz]: Wyłączenie
- [Strefa czasowa]  
Wybór kraju/regiona.

**[Uwagi]**

- Oprogramowanie może zostać zaktualizowane nawet jeśli wybierzesz opcję [Wyłącz] w [Automatyczna aktualizacja], w zależności od szczegółów aktualizacji.
  - Aktualizacja oprogramowania jest przeprowadzana automatycznie w ciągu 11 dni od wydania nowej wersji oprogramowania.
- 

**[Nazwa urządzenia]**

Można zmienić nazwę tego zestawu zgodnie z preferencjami, aby był lepiej rozpoznawany podczas korzystania z funkcji [Bluetooth Audio]. Nazwa ta jest używana także z innymi sieciami, na przykład z siecią domową. Postępuj zgodnie z instrukcjami na ekranie i wprowadź nazwę przy użyciu klawiatury oprogramowania.

---

---

**[Informacje o systemie]**

Można wyświetlić informacje o wersji oprogramowania i adresie MAC zestawu.

---

**[Informacje dotyczące licencji oprogramowania]**

Można wyświetlić informacje dotyczące licencji oprogramowania.

---

 **[Nastawienia sieciowe]**

---

**[Nastawienia dla Internetu]**

Podłącz wcześniej zestaw do sieci.  
[Konfiguracja przewodowa]: Wybierz to ustawienie w przypadku łączenia z routerem szerokopasmowym przy użyciu kabla LAN. Jeżeli wybierzesz to ustawienie, funkcja bezprzewodowej sieci LAN zestawu jest automatycznie wyłączana.

[Konfiguracja bezprzewodowa]: Wybierz to ustawienie w przypadku korzystania z wbudowanej funkcji Wi-Fi zestawu, aby połączyć się z siecią bezprzewodową.

**[Wskazówka]**

Aby uzyskać więcej informacji, odwiedź poniższą stronę internetową i zapoznaj się z odpowiedziami na często zadawane pytania:  
[www.sony.eu/support](http://www.sony.eu/support)

---

**[Status połączenia sieci]**

Wyświetlanie aktualnego stanu połączenia sieciowego.

---

**[Diagnostyka łączności sieciowej]**

Można uruchomić diagnostykę sieci, aby sprawdzić, czy połączenie sieciowe zostało nawiązane poprawnie.

---

**[Ustawienia serwera połączenia]**

Umożliwia określenie, czy ma być wyświetlany podłączony serwer sieci domowej.

---

---

### [Automatyczne uprawnienie dostępu do sieci domowej]

**[Włącz]:** zezwolenie na automatyczny dostęp z nowo wykrytego kontrolera sieci domowej.

**[Wyłącz]:** Wyłączenie

---

### [Kontrola dostępu do sieci domowej]

Umożliwia wyświetlanie listy produktów zgodnych z kontrolerem sieci domowej i określenie, czy mają być przyjmowane polecenia od kontrolerów znajdujących się na liście.

---

### [Sterowanie zewnętrzne]

**[Włącz]:** umożliwia obsługę zestawu przy użyciu domowego kontrolera automatyzacji.

**[Wyłącz]:** Wyłączenie

---

### [Ust. pom. wej.]

Ustawienie pomijania to wygodna funkcja umożliwiająca pomijanie nieużywanych wejść po wyborze funkcji przez naciśnięcie przycisku INPUT +/-.

**[Nie pomijaj]:** zestaw nie pomija wybranego wejścia.

**[Pomiń]:** zestaw pomija wybrane wejście.

#### **Uwaga**

Jeśli w ustawieniu wybrano wartość [Pomiń] po naciśnięciu przycisku INPUT +/- w czasie, gdy wyświetlane jest menu główne, ikona wejścia pojawia się jako wyszarzona.

#### **Wskazówka**

Można wykonać [Ust. pom. wej.] z menu opcji (strona 69).



### [Łatwa konfiguracja]

Uruchom funkcję [Łatwa konfiguracja], aby wprowadzić podstawowe ustawienia początkowe i podstawowe ustawienia sieci dotyczące zestawu. Postępuj zgodnie z instrukcjami wyświetlanymi na ekranie.



### [Resetowanie]

---

#### [Zresetuj do nastawień fabrycznych]

Można zresetować ustawienia zestawu do domyślnych wartości fabrycznych, wybierając grupę ustawień. Wszystkie ustawienia w obrębie grupy zostaną zresetowane.

---

#### [Inicjalizuj informacje osobiste]

Można wymazać dane osobowe przechowywane w zestawie.

#### **Uwaga**

W przypadku utylizacji, przekazania lub odsprzedaży zestawu prosimy usunąć wszystkie dane osobowe ze względów bezpieczeństwa. Prosimy podejmować odpowiednie działania, na przykład wylogowywać się po skorzystaniu z usługi sieciowej.



## Lista menu opcji

Po naciśnięciu przycisku **OPTIONS** dostępne są różne ustawienia i operacje odtwarzania. Dostępne pozycje różnią się w zależności od sytuacji.

Element	Objaśnienie
[A/V SYNC]	Dostosowanie odstępu czasowego między obrazem a dźwiękiem. Można opóźnić odtwarzanie dźwięku (strona 35).
[Sound Field]	Zmiana ustawień pola dźwiękowego (strona 32).
[Night]	Wybór trybu nocnego (strona 33).
[Voice]	Wybór trybu głosowego (strona 34).
[DTS Dialog Control]	Dostosowywanie głośności dialogów podczas przesyłania strumieniowego treści DTS:X (strona 36). Dialog jest dobrze słyszalny, ponieważ wyróżnia się z hałasu otoczenia. Ta funkcja działa podczas odtwarzania zawartości zgodnej z funkcją sterowania dialogami DTS:X.
[Ust. pom. wej.]	Nieuzywane wejścia są pomijane podczas wyboru funkcji poprzez naciśnięcie przycisków INPUT +/- (strona 68).
[Ustawienie etykiety wej.]	Zmiana nazw wejść [HDMI1], [HDMI2] lub [HDMI3] wyświetlanych w menu głównym (strona 29).
[Powtórz nast.]	Ustawienie powtarzania odtwarzania.
[Ustaw. odt. losowego]	Ustawienie odtwarzania losowego.
[Odtwórz/Zatrzymaj]	Rozpoczęcie lub zatrzymanie odtwarzania.
[Odtwórz od początku]	Odtwarzanie pozycji od początku.
[Synchronizacja grupy Multi-room]	Określa, czy dźwięk zestawu jest zsynchronizowany, czy nie z dźwiękiem innych głośników gdy używana jest funkcja Wireless Multi Room (strona 48).

### Uwagi

- Menu opcji nie wyświetla się dla wejścia z telewizora.
- Przycisk **OPTIONS** nie działa podczas oglądania treści z sygnałem HDR lub w formacie wideo 4K. Informacje szczegółowe na temat formatu wideo 4K znajdują się w rozdziale „Obsługiwane formaty wideo HDMI” (strona 87).

## Wykrywanie i usuwanie usterek

### Wykrywanie i usuwanie usterek

Jeśli podczas użytkowania zestawu wystąpią problemy, przed przekazaniem go do serwisu należy skorzystać z poniższych informacji dotyczących usuwania usterek. Jeśli nie można usunąć problemu, należy skontaktować się z lokalnym przedstawicielem firmy Sony. Przekazując urządzenie do serwisu, należy dostarczyć zarówno urządzenie główne, jak i subwoofer, nawet jeśli wydaje się, że tylko jedno urządzenie nie działa prawidłowo.

### Zasilanie

#### Zestaw nie włącza się.

- Sprawdź, czy przewód zasilania jest dobrze podłączony.
- Wymij przewód zasilania z gniazda ściennego i włóż go ponownie po kilku minutach.

#### Zestaw nie włącza się, nawet kiedy telewizor jest włączony.

- W ustawieniu [Nastawienia systemu] – [Ustawienia HDMI] – [Sterowanie przez HDMI] należy wybrać wartość [Włącz] (strona 65). Telewizor musi obsługiwać funkcję Sterowanie przez HDMI (strona 57). Szczegółowe informacje można znaleźć w instrukcji obsługi telewizora.
- Należy sprawdzić ustawienia głośnika telewizora. Zestaw synchronizuje się z ustawieniami głośnika telewizora. Szczegółowe informacje można znaleźć w instrukcji obsługi telewizora.

- Jeżeli dźwięk był odtwarzany z głośnika telewizora ostatnim razem, zestaw nie włączy się, nawet jeśli telewizor jest włączony.

#### Zestaw wyłącza się, kiedy telewizor jest wyłączony.

- Sprawdź ustawienie [Nastawienia systemu] - [Ustawienia HDMI] - [Gotowość sprzężona z telewizorem] (strona 65). Jeśli w ustawieniu [Gotowość sprzężona z telewizorem] wybrana jest wartość [Włącz], zestaw wyłącza się automatycznie, kiedy telewizor jest wyłączony, bez względu na wejście.

#### Zestaw nie wyłącza się, nawet kiedy telewizor jest wyłączony.

- Sprawdź ustawienie [Nastawienia systemu] - [Ustawienia HDMI] - [Gotowość sprzężona z telewizorem] (strona 65). Aby wyłączyć zestaw automatycznie, bez względu na wejście, podczas wyłączenia telewizora w ustawieniu [Gotowość sprzężona z telewizorem] należy wybrać wartość [Włącz]. Telewizor musi obsługiwać funkcję Sterowanie przez HDMI (strona 57). Szczegółowe informacje można znaleźć w instrukcji obsługi telewizora.

### Obraz

#### Brak obrazu lub obraz nie jest prawidłowo wyświetlany.

- Wybierz odpowiednie urządzenie wejściowe (strona 15).
- Jeżeli po wybraniu wejścia z telewizora obraz nie jest wyświetlany, wybierz kanał telewizora, którego chcesz użyć za pomocą pilota zdalnego sterowania telewizora.
- Jeżeli po wybraniu wejścia HDMI IN 1/2/3 obraz nie jest wyświetlany, naciśnij przycisk odtwarzania podłączonego urządzenia.

- Należy odłączyć kabel HDMI, a następnie podłączyć go ponownie. Należy upewnić się, że kabel jest stabilnie podłączony.
- Trzymając przyciski +, -, + na urządzeniu głównym, aby ustawić rozdzielczość wyświetlanych obrazów wideo na najniższą wartość.
- Jeśli obraz z podłączonego urządzenia nie wyświetla się lub obraz z podłączonego urządzenia nie wyświetla się prawidłowo, w ustawieniu [Nastawienia systemu] – [Ustawienia HDMI] – [Format sygnału HDMI] należy wybrać wartość [Standardowy format] (strona 20).
- W przypadku podłączania urządzenia obsługującego technologię HDCP 2.2 należy pamiętać, aby podłączyć je do gniazda HDMI IN, a telewizor do gniazda HDMI OUT (TV (eARC/ARC)) zestawu.
- Zestaw jest podłączony do urządzenia wejściowego, które nie obsługuje technologii HDCP (High-bandwidth Digital Content Protection). W takim przypadku należy sprawdzić dane techniczne podłączonego urządzenia.

### **Obrazy 3D z gniazda HDMI IN 1/2/3 nie pojawiają się na ekranie telewizora.**

- W przypadku niektórych telewizorów i urządzeń wideo obraz 3D może nie być wyświetlany. Sprawdź obsługiwany format wideo HDMI (strona 87).

### **Treść wideo 4K z gniazda HDMI IN 1/2/3 nie pojawia się na ekranie telewizora.**

- W przypadku niektórych telewizorów i urządzeń zawartość wideo 4K może nie być wyświetlana. Sprawdź możliwości i ustawienia wideo telewizora oraz urządzenia wideo.

- W przypadku zmiany ustawienia [Format sygnału HDMI] obraz może nie być wyświetlany poprawnie. W takim wypadku, wprowadź w tym ustawieniu wartość [Standardowy format] (strona 20).
- Użyj najwyższej jakości kabla HDMI High Speed z obsługą połączeń Ethernet obsługującego przepustowość 18 Gb/s lub kabla HDMI High Speed z obsługą połączeń Ethernet (strona 87).

### **Obraz nie jest wyświetlany na całym ekranie telewizora.**

- Format obrazu w danym urządzeniu jest stały.

### **Obrazy z gniazda HDMI są zniekształcone.**

- Wideo z urządzenia podłączonego do gniazda HDMI może być zniekształcone. W takim wypadku dla ustawienia [Wideo bezpośrednie] wybierz wartość [Włącz] (strona 62).

### **Obraz i dźwięk nie są wyświetlane w telewizorze, kiedy zestaw nie jest włączony.**

- W ustawieniu zestawu [Nastawienia systemu] – [Ustawienia HDMI] – [Sterowanie przez HDMI] należy wybrać wartość [Włącz], a następnie w ustawieniu [Gotowość przez] należy wybrać wartość [Auto] lub [Włącz] (strona 65).
- Należy włączyć zestaw, a następnie przełączyć wejście na to, do którego podłączone jest urządzenie.
- Jeżeli podłączono urządzenie obsługujące funkcję Sterowanie przez HDMI wyprodukowane przez firmę inną niż Sony, w ustawieniu [Nastawienia systemu] – [Ustawienia HDMI] – [Gotowość przez] należy wybrać wartość [Włącz] (strona 65).

## Zawartość HDR nie może być wyświetlana jako transmisja o wysokim zakresie dynamicznym.

- Sprawdź ustawienia telewizora i podłączonego urządzenia. Szczegółowe informacje zawiera instrukcja obsługi telewizora oraz podłączonego urządzenia.
- Niektóre urządzenia mogą konwertować zawartość HDR do SDR jeżeli szerokość pasma nie jest wystarczająca. W takim przypadku ustaw opcję [Nastawienia systemu] - [Ustawienia HDMI] - [Format sygnału HDMI] na [Ulepszony format] jeśli telewizor i podłączone urządzenie obsługują szerokość pasma do 18 Gb/s (strona 20). Po wybraniu opcji [Ulepszony format], korzystaj z najwyższej jakości kabla HDMI High Speed z obsługą połączeń Ethernet obsługującego przepustowość 18 Gb/s (strona 87).

## Dźwięk

### Dźwięk z telewizora nie jest odtwarzany przez zestaw.

- Sprawdź podłączenie kabla HDMI, cyfrowego przewodu optycznego lub analogowego przewodu audio, podłączonych do zestawu i telewizora (więcej informacji można znaleźć w dołączonym Przewodniku uruchamiania).
- Odłącz kable łączące TV i zestaw, a następnie uważnie podłącz je ponownie. Odłącz przewód zasilający TV i zestaw od gniazdka zasilania i podłącz ponownie.
- Gdy zestaw i telewizor są połączone za pomocą kabla HDMI, sprawdź następujące elementy.
  - Gniazdo HDMI podłączonego telewizora jest oznaczone „eARC” lub „ARC”.
  - Funkcja Sterowanie przez HDMI w telewizorze jest włączona.
  - Funkcja eARC lub ARC telewizora jest włączona.
  - W zestawie funkcja [Sterowanie przez HDMI] ma ustawioną wartość [Włącz] a [Tryb wejścia audio TV] wartość [Auto] (strona 65).
- Jeśli telewizor jest niezgodny z funkcją eARC, ustaw opcję [Nastawienia systemu] - [Ustawienia HDMI] - [eARC] na [Wyłącz] (strona 65).
- Jeśli telewizor nie jest zgodny z funkcją eARC lub ARC, należy podłączyć cyfrowy przewód optyczny (w zestawie) (zapoznaj się z dołączonym Przewodnikiem uruchamiania). Jeśli telewizor nie jest zgodny z funkcją eARC lub ARC, dźwięk telewizora nie będzie odtwarzany przez zestaw nawet w przypadku podłączenia zestawu do gniazda wejściowego HDMI IN w telewizorze.
- Zmień wejście zestawu na [TV]. W przypadku łączenia zestawu z telewizorem za pomocą analogowego przewodu audio (nieдоступny w zestawie), przełącz wejście zestawu na [Analog] (strona 15).
- Zwiększ głośność w zestawie lub anuluj wyciszenie.
- Jeśli dźwięk z tunera kablowego/ tunera satelitarnego podłączonego do telewizora nie jest odtwarzany, podłącz urządzenie do gniazda HDMI IN w zestawie i zmień wejście zestawu na wejście podłączonego urządzenia (HDMI IN 1/2/3) (patrz dołączony Przewodnik uruchamiania).

- W zależności od kolejności łączenia telewizora i zestawu zestaw może być wyciszony, a na wyświetlaczu panelu przedniego zestawu może pojawić się wiadomość „Muting”. W takim wypadku włącz najpierw telewizor, potem zestaw.
- W ustawieniach głośników w telewizorze (BRAVIA) wybierz opcję System audio. Informacje na temat konfiguracji telewizora można znaleźć w instrukcji obsługi telewizora.

### **Obraz i dźwięk nie są wyświetlane w telewizorze, kiedy zestaw nie jest włączony.**

- W ustawieniu zestawu [Nastawienia systemu] – [Ustawienia HDMI] – [Sterowanie przez HDMI] należy wybrać wartość [Włącz], a następnie w ustawieniu [Gotowość przez] należy wybrać wartość [Auto] lub [Włącz] (strona 65).
- Należy włączyć zestaw, a następnie przełączyć wejście na to, do którego podłączone jest urządzenie.
- Jeżeli podłączono urządzenie obsługujące funkcję Sterowanie przez HDMI wyprodukowane przez firmę inną niż Sony, w ustawieniu [Nastawienia systemu] – [Ustawienia HDMI] – [Gotowość przez] należy wybrać wartość [Włącz] (strona 65).

### **Dźwięk jest odtwarzany przez zestaw i telewizor.**

- Wycisz dźwięk zestawu lub telewizora.

### **Dźwięk odtwarzany z zestawu nie jest zsynchronizowany z obrazem.**

- Ustaw wartość regulacji opóźnienia między obrazem a dźwiękiem na 0 ms, jeśli jest ustawiona w zakresie od 25 ms do 300 ms (strona 35).

- Może pojawić się przesunięcie dźwięku względem obrazu w zależności od źródła dźwięku. Jeśli telewizor ma funkcję umożliwiającą opóźnienie obrazu, użyj jej w celu dokonania regulacji.

### **Z urządzenia podłączonego do zestawu nie słychać żadnego dźwięku lub słychać tylko bardzo cichy dźwięk.**

- Naciśnij przycisk  $\triangleleft$  + na pilocie zdalnego sterowania i sprawdź poziom głośności (strona 13).
- Naciśnij przycisk  $\otimes$  lub  $\triangleleft$  + na pilocie zdalnego sterowania, aby wyłączyć funkcję wyciszania (strona 13).
- Upewnij się, że źródło wejściowe zostało wybrane prawidłowo. Należy wypróbować inne źródła wejściowe, kilkakrotnie naciskając przycisk INPUT +/- na pilocie zdalnego sterowania (strona 13).
- Sprawdź, czy wszystkie kable i przewody zestawu i podłączonego urządzenia są dobrze umieszczone w gniazdach.
- Podczas odtwarzania treści zgodnej z technologią ochrony praw autorskich (HDCP) nie słychać jej z zestawu.
- W ustawieniu [Nastawienia systemu] – [Ustawienia HDMI] – [Format sygnału HDMI] należy wybrać wartość [Standardowy format] (strona 20).

### **Nie można uzyskać efektu przestrzennego.**

- W zależności od sygnału wejściowego i ustawień pola dźwiękowego przetwarzanie dźwięku przestrzennego może nie działać efektywnie. Odczucie efektu dźwięku przestrzennego zależy od programu lub płyty.
- Aby odtwarzać wielokanałowy sygnał audio, należy sprawdzić ustawienie wyjścia sygnału audio w urządzeniu podłączonym do zestawu. Szczegółowe informacje zawiera instrukcja obsługi dostarczona z podłączonym urządzeniem.

- Jeśli opcja [Wyjście audio] jest ustawiona na [Głośnik+HDMI], dźwięk emitowany z głośnika zestawu jest w tym samym trybie stereo co telewizor, nawet podczas odtwarzania ze źródła wielokanałowego. W takim przypadku ustaw ją na [Głośnik] (strona 63).

### **Dźwięk jest opóźniony względem obrazu, gdy używana jest funkcja Wireless Multi Room.**

- Gdy dźwięk jest odtwarzany z wejść [TV], [HDMI1], [HDMI2], [HDMI3] lub [Analog] za pomocą funkcji Wireless Multi Room, dźwięk zestawu jest opóźniony względem obrazu, aby zsynchronizować się z dźwiękiem z innych głośników. Jeżeli opóźnienie pomiędzy dźwiękiem a obrazem powoduje odczuwalny dyskomfort, naciśnij OPTIONS i ustaw [Synchronizacja grupy Multi-room] na [Wyłącz]. (W przypadku wejścia z telewizora, naciśnij OPTIONS i  $\blacktriangle/\blacktriangledown$  do momentu pojawienia się „M.SYNC” na wyświetlaczu panelu przedniego i naciśnij  $\oplus$  (Potwierdzenie), następnie  $\blacktriangle/\blacktriangledown$  aż „OFF” pojawi się na wyświetlaczu panelu przedniego). Dźwięk zestawu jest zsynchronizowany z obrazem, jednak dźwięk z innych głośników jest opóźniony.

## **Subwoofer**

### **Z subwoofera nie słyhać żadnego dźwięku lub słyhać tylko bardzo cichego dźwięku.**

- Aby zwiększyć głośność subwoofera, naciśnij przycisk SW  $\triangleleft$  + na pilocie zdalnego sterowania (strona 34).
- Upewnij się, że wskaźnik zasilania/trybu spoczynku na subwooferze świeci na zielono lub pomarańczowo.

- Jeśli wskaźnik zasilania/trybu spoczynku subwoofera nie świeci się, spróbuj wykonać następujące kroki.
  - Upewnij się, że przewód zasilania subwoofera jest podłączony prawidłowo.
  - Naciśnij przycisk I/⏻ (Wł./Czuwanie) na subwooferze, aby włączyć zasilanie.
- Jeśli wskaźnik zasilania/trybu spoczynku subwoofera powoli miga na zielono lub pomarańczowo lub świeci się na czerwono, spróbuj wykonać następujące kroki.
  - Przesuń bliżej subwoofer do urządzenia głównego, aby wskaźnik zasilania/trybu spoczynku na subwooferze zaświecił się na zielono lub pomarańczowo.
  - Wykonaj czynności opisane w rozdziale „Bezprzewodowe podłączanie subwoofera (SECURE LINK)” (strona 51).
- Kontrolka zasilania/trybu spoczynku subwoofera miga szybko na zielono.
  - Zasięgnij porady u najbliższego dystrybutora firmy Sony.
- Jeśli wskaźnik zasilania/trybu spoczynku subwoofera miga na czerwono, naciśnij przycisk I/⏻ (Wł./Czuwanie) na subwooferze, aby włączyć zasilanie i sprawdź, czy otwory wentylacyjne w subwooferze nie są zablokowane.
- Subwoofer służy do reprodukcji niskich tonów. W przypadku źródeł wejściowych, które charakteryzują się niewielką ilością tonów niskich (np. transmisja telewizyjna) dźwięk z subwoofera może być trudny do usłyszenia.
- W ustawieniu trybu nocnego wybierz wartość [Wyłącz]. Aby uzyskać szczegółowe informacje, patrz „Rozkoszowanie się wyraźnym dźwiękiem podczas cichego odtwarzania o północy (NIGHT)” (strona 33).

## Przerywany dźwięk lub występujący szum.

- Jeśli w pobliżu znajduje się urządzenie, które generuje fale elektromagnetyczne, na przykład bezprzewodowa sieć LAN lub kuchenka mikrofalowa, odsuń od nich zestaw.
- Jeśli między urządzeniem głównym a subwooferem występują jakieś przeszkody, przesuń je lub usuń.
- Umieść urządzenie główne i subwoofer jak najbliżej siebie.
- Zmień częstotliwość bezprzewodowej sieci LAN w pobliskim routerze bezprzewodowej sieci LAN lub komputerze na pasmo 2,4 GHz.
- Przełącz połączenie sieciowe telewizora lub odtwarzacza Blu-ray Disc z bezprzewodowego na przewodowe.

## Podłączanie urządzenia USB

### Urządzenie USB nie jest rozpoznawane.

- Spróbuj wykonać poniższe czynności:
  - ① Wyłącz zestaw.
  - ② Wyjmij urządzenie USB i podłącz je ponownie.
  - ③ Włącz zestaw.
- Upewnij się, że urządzenie USB jest dobrze podłączone do portu USB (strona 30).
- Sprawdź, czy urządzenie USB ani kabel nie są uszkodzone.
- Upewnij się, że urządzenie USB jest włączone.
- Jeśli urządzenie USB jest połączone przez koncentrator USB, odłącz je i podłącz bezpośrednio do zestawu.

## Podłączanie urządzenia mobilnego

### Nie można ustanowić połączenia BLUETOOTH.

- Upewnij się, że wskaźnik BLUETOOTH na urządzeniu głównym świeci (strona 38).
- Upewnij się, że podłączane urządzenie BLUETOOTH oraz funkcja BLUETOOTH są włączone.
- Umieść zestaw i urządzenie BLUETOOTH jak najbliżej siebie.
- Ponownie sparuj zestaw z urządzeniem BLUETOOTH. Wcześniej może być koniecznie anulowanie parowania z zestawem przy użyciu urządzenia BLUETOOTH.
- Informacje o parowaniu mogą zostać usunięte. Ponownie przeprowadź operację parowania (strona 37).

### Nie można przeprowadzić parowania.

- Umieść zestaw i urządzenie BLUETOOTH jak najbliżej siebie.
- Upewnij się, że zestaw nie jest zakłócany przez urządzenie bezprzewodowej sieci LAN, inne urządzenia bezprzewodowe pasma 2,4 GHz ani kuchenkę mikrofalową. Jeśli w pobliżu znajduje się urządzenie generujące promieniowanie elektromagnetyczne, odsuń je od zestawu.

### Nie można używać funkcji NFC.

- Funkcja NFC jest niedostępna w przypadku słuchawek obsługujących standard BLUETOOTH. Aby słuchać dźwięku przy użyciu słuchawek obsługujących standard BLUETOOTH, zapoznaj się z rozdziałem „Słuchanie dźwięku z połączonego telewizora lub innego urządzenia za pomocą słuchawek” (strona 41).

- Sprawdź, czy funkcja NFC dla urządzenia zgodnego z BLUETOOTH jest włączona.

### **Dźwięk podłączonego urządzenia mobilnego BLUETOOTH nie jest odtwarzany w zestawie.**

- Upewnij się, że wskaźnik BLUETOOTH na urządzeniu głównym świeci (strona 38).
- Umieść zestaw i urządzenie BLUETOOTH jak najbliżej siebie.
- Jeśli w pobliżu znajduje się urządzenie generujące promieniowanie elektromagnetyczne, na przykład urządzenie bezprzewodowej sieci LAN, inne urządzenia BLUETOOTH lub kuchenka mikrofalowa, odsuń je od zestawu.
- Usuń wszelkie przeszkody występujące pomiędzy zestawem a urządzeniem BLUETOOTH lub odsuń od nich zestaw.
- Zmień położenie połączonego urządzenia BLUETOOTH.
- Zmień częstotliwość bezprzewodowej sieci LAN w pobliskim routerze bezprzewodowej sieci LAN lub komputerze na pasmo 5 GHz.
- Zwiększ głośność w podłączonym urządzeniu BLUETOOTH.

### **Połączenie słuchawek przez BLUETOOTH**

#### **Nie można ustanowić połączenia BLUETOOTH.**

- Upewnij się, że wskaźnik BLUETOOTH na urządzeniu głównym świeci (strona 10).
- Upewnij się, że podłączane urządzenie BLUETOOTH oraz funkcja BLUETOOTH są włączone.
- Umieść zestaw i urządzenie BLUETOOTH jak najbliżej siebie.

- Ponownie sparuj zestaw z urządzeniem BLUETOOTH. Wcześniej może być konieczne anulowanie parowania z zestawem przy użyciu urządzenia BLUETOOTH.
- Informacje o parowaniu mogą zostać usunięte. Ponownie przeprowadź operację parowania (strona 41).

#### **Nie można przeprowadzić parowania.**

- Umieść zestaw i urządzenie BLUETOOTH jak najbliżej siebie.
- Upewnij się, że zestaw nie jest zakłócany przez urządzenie bezprzewodowej sieci LAN, inne urządzenia bezprzewodowe pasma 2,4 GHz ani kuchenkę mikrofalową. Jeśli w pobliżu znajduje się urządzenie generujące promieniowanie elektromagnetyczne, odsuń je od zestawu.

#### **Nie można używać funkcji NFC.**

- Funkcja NFC jest niedostępna w przypadku słuchawek obsługujących standard BLUETOOTH. Aby słuchać dźwięku przy użyciu słuchawek obsługujących standard BLUETOOTH, zapoznaj się z rozdziałem „Słuchanie dźwięku z połączonego telewizora lub innego urządzenia za pomocą słuchawek” (strona 41).

#### **W podłączonych słuchawkach BLUETOOTH nie jest odtwarzany dźwięk.**

- Upewnij się, że wskaźnik BLUETOOTH na urządzeniu głównym świeci (strona 10).
- Umieść zestaw i urządzenie BLUETOOTH jak najbliżej siebie.
- Jeśli w pobliżu znajduje się urządzenie generujące promieniowanie elektromagnetyczne, na przykład urządzenie bezprzewodowej sieci LAN, inne urządzenia BLUETOOTH lub kuchenka mikrofalowa, odsuń je od zestawu.



- Usuń wszelkie przeszkody występujące pomiędzy zestawem a urządzeniem BLUETOOTH lub odsuń od nich zestaw.
- Zmień położenie połączonych urządzeń BLUETOOTH.
- Zmień częstotliwość bezprzewodowej sieci LAN w pobliskim routerze bezprzewodowej sieci LAN lub komputerze na pasmo 5 GHz.
- Zwiększ głośność w podłączonym urządzeniu BLUETOOTH.
- Ustaw [Jakość odw. Bezwprzewodowego] na [Połączenie] (strona 65).

## Połączenie sieci przewodowej LAN

**Zestaw nie może połączyć się z siecią.**

- Sprawdź połączenie sieciowe (strona 23) i ustawienia sieci (strona 67).

## Połączenie sieci bezprzewodowej LAN

**Nie można nawiązać w komputerze połączenia z Internetem po wykonaniu [Wi-Fi Protected Setup™ (WPS)].**

- W przypadku korzystania z funkcji Wi-Fi Protected Setup ustawienia bezprzewodowe routera mogą zmieniać się automatycznie przed wyregulowaniem ustawień routera. W takim przypadku należy odpowiednio zmienić ustawienia komputera.

**Zestaw nie może połączyć się z siecią lub połączenie sieciowe jest niestabilne.**

- Upewnij się, że router bezprzewodowej sieci LAN jest włączony.

- Sprawdź połączenie sieciowe (strona 24) i ustawienia sieci (strona 67).
- W zależności od środowiska użycia (w tym materiału ściennego), warunków odbioru fal radiowych lub przeszkód między zestawem a routerem bezprzewodowej sieci LAN odległość skutecznej komunikacji może ulec skróceniu. Ustaw zestaw i router bezprzewodowej sieci LAN bliżej siebie.
- Urządzenia działające w paśmie częstotliwości 2,4 GHz, takie jak kuchenka mikrofalowa, BLUETOOTH lub cyfrowe urządzenie bezprzewodowe, mogą zakłócić komunikację. Odsuń urządzenia główne od tych urządzeń lub wyłącz je.
- W zależności od środowiska użycia połączenie bezprzewodowej sieci LAN może być niestabilne, zwłaszcza podczas korzystania z funkcji BLUETOOTH zestawu. W takim przypadku należy skorygować środowisko użycia.

**Router bezprzewodowej sieci LAN, którego zamierzasz używać, nie jest wymieniony na liście sieci bezprzewodowej.**

- Naciśnij przycisk BACK, aby wrócić do poprzedniego ekranu, i ponownie wypróbuj [Konfiguracja bezprzewodowa] (strona 24). Jeśli router bezprzewodowej sieci LAN wciąż nie jest wykrywany, wybierz [Rejestracja nowego połączenia] z listy sieci, a następnie wybierz [Ręczna rejestracja], aby ręcznie wprowadzić nazwę sieci (SSID).

## Połączenie z internetem

**Nie można podłączyć zestawu do Internetu.**

- Sprawdź połączenie przewodowej lub bezprzewodowej sieci LAN.
- Uruchom ponownie router lub router bezprzewodowej sieci LAN.

## Wireless Multi Room

### Dźwięk jest opóźniony względem obrazu.

- Gdy dźwięk jest odtwarzany z wejść [TV], [HDMI1], [HDMI2], [HDMI3] lub [Analog] za pomocą funkcji Wireless Multi Room, dźwięk zestawu jest opóźniony względem obrazu, aby zsynchronizować się z dźwiękiem z innych głośników. Jeżeli opóźnienie pomiędzy dźwiękiem a obrazem powoduje odczuwalny dyskomfort, naciśnij OPTIONS i ustaw [Synchronizacja grupy Multi-room] na [Wyłącz]. (W przypadku wejścia z telewizora, naciśnij OPTIONS i  $\blacktriangle/\blacktriangledown$  do momentu pojawienia się „M.SYNC” na wyświetlaczu panelu przedniego i naciśnij  $\oplus$  (Potwierdzenie), następnie  $\blacktriangle/\blacktriangledown$  aż „OFF” pojawi się na wyświetlaczu panelu przedniego). Dźwięk zestawu jest zsynchronizowany z obrazem, jednak dźwięk z innych głośników jest opóźniony.

### Nie można korzystać z funkcji Wireless Multi Room w aplikacji Sony | Music Center.

- Podłącz urządzenie mobilne do tej samej sieci co zestaw.

## Pilot zdalnego sterowania

### Pilot zdalnego sterowania zestawu nie działa.

- Skieruj pilota zdalnego sterowania na czujnik zdalnego sterowania na urządzeniu głównym (strona 10).
- Usuń wszystkie przeszkody znajdujące się między pilotem zdalnego sterowania a zestawem.
- Wymień baterie w pilocie zdalnego sterowania na nowe, jeśli są wyczerpane.

- Sprawdź, czy naciskasz prawidłowy przycisk na pilocie zdalnego sterowania.

### Pilot zdalnego sterowania telewizora nie działa.

- Problem można rozwiązać przez włączenie funkcji przekaźnika sygnału (strona 65).

## Inne

### Funkcja Sterowanie przez HDMI nie działa prawidłowo.

- Sprawdź połączenie z zestawem (więcej informacji można znaleźć w dołączonym Przewodniku uruchamiania).
- Włącz funkcję Sterowanie przez HDMI w telewizorze. Szczegółowe informacje można znaleźć w instrukcji obsługi telewizora.
- Odczekaj chwilę i spróbuj ponownie. Po odłączeniu zestawu od zasilania należy odczekać chwilę, zanim będzie można wykonywać operacje. Odczekaj 15 sekund lub dłużej i spróbuj ponownie.
- Upewnij się, że urządzenia podłączone do zestawu obsługują funkcję Sterowanie przez HDMI.
- Aktywuj funkcję Sterowanie przez HDMI dla urządzeń podłączonych do zestawu. Szczegółowe informacje można znaleźć w instrukcji obsługi urządzenia.
- Typ i liczba urządzeń, którymi można sterować przy użyciu funkcji Sterowanie przez HDMI, są ograniczone przez standard HDMI CEC następująco:
  - Nagrywarki (nagrywarka Blu-ray Disc, nagrywarka DVD, itp.): maks. 3 urządzenia
  - Urządzenia odtwarzające (odtwarzacz Blu-ray Disc, odtwarzacz DVD itp.): maks. 3 urządzenia (ten zestaw korzysta z jednej z nich)

- Urządzenia podobne do tunera: maks. 4 urządzenia
- Zestaw audio (odbiornik/słuchawki): maks. 1 urządzenie (używane przez ten zestaw)

### **Na wyświetlaczu panelu przedniego naprzemiennie migają opcje „PRTCT”, „PUSH” i „POWER”.**

- Naciśnij przycisk  (zasilanie), aby wyłączyć zestaw. Gdy wskaźnik zniknie, odłącz przewód zasilania i sprawdź, czy nic nie zasłania otworów wentylacyjnych zestawu.

### **Na wyświetlaczu panelu przedniego pojawi się komunikat „BT TX”.**

- Naciśnij przycisk BLUETOOTH RX/TX na pilocie zdalnego sterowania, aby przełączyć [Tryb Bluetooth] do opcji [Odbiornik]. Jeśli ustawienie opcji [Tryb Bluetooth] to [Nadajnik] (strona 64), wyświetli się „BT TX”. Po naciśnięciu przycisku BLUETOOTH RX/TX na pilocie zdalnego sterowania w ustawieniu [Tryb Bluetooth] zostanie wybrana wartość [Odbiornik], a wybrane wejście pojawi się na wyświetlaczu panelu przedniego.

### **Czujniki w telewizorze nie działają prawidłowo.**

- Urządzenie główne może zasłaniać jakieś czujniki (na przykład czujnik światła) i odbiornik pilota zdalnego sterowania w telewizorze lub nadajnik okularów 3D (transmisja podczerwieni) telewizora 3D, który obsługuje zestaw okularów 3D na podczerwień lub komunikację bezprzewodową. Odsuń urządzenie główne od telewizora na odległość, która umożliwi prawidłowe działanie tych części. Położenie czujników i odbiornika pilota zdalnego sterowania zostało podane w instrukcji obsługi dostarczonej z telewizorem.

### **Funkcje bezprzewodowe (bezprzewodowa sieć LAN, BLUETOOTH lub subwoofer) są niestabilne.**

- W pobliżu zestawu nie należy umieszczać żadnych metalowych przedmiotów innych niż odbiornik telewizyjny.

### **Nagle odtwarzana jest nieznaną muzyka.**

- Odtwarzana może być preinstalowana próbka muzyki. Naciśnij przycisk  na urządzeniu głównym, aby zatrzymać odtwarzanie.

### **Zestaw nie działa prawidłowo.**

- Zestaw może działać w trybie demo. Aby anulować tryb demo, zresetuj zestaw. Naciśnij przycisk  (zasilanie) oraz – na urządzeniu głównym i przytrzymaj przez ponad 5 sekund (strona 80).

## Resetowanie zestawu

Jeśli zestaw nadal nie działa prawidłowo, zresetuj go w następujący sposób:

- 1 Naciśnij przycisk HOME.**  
Na ekranie telewizora wyświetlone zostanie menu główne.
- 2 Wybierz  [Konfiguracja] z menu głównego.**  
W telewizorze wyświetlony zostanie ekran konfiguracji.
- 3 Wybierz opcje [Resetowanie] – [Zresetuj do nastawień fabrycznych].**
- 4 Wybierz pozycję menu, którą chcesz zresetować.**
- 5 Wybierz [Zacznij].**

### Anulowanie resetowania

W kroku 5 wybierz [Anuluj].

### Jeżeli nie możesz przeprowadzić resetu za pomocą Menu głównego

Naciśnij przycisk  (zasilanie) oraz – na urządzeniu głównym i przytrzymaj przez ponad 5 sekund.

Ustawienia powracają do stanu początkowego.

#### Uwaga

Po zresetowaniu połączenie z subwooferem może zostać utracone. W takim wypadku, wykonaj operację „Bezprzewodowe podłączanie subwoofera (SECURE LINK)” (strona 51).

# Dane techniczne

## Głośnik Bar Speaker (SA-ST5000)

### Sekcja wzmacniacza

- MOC WYJŚCIOWA (znamionowa)  
Przedni L + Przedni P: 30 W + 30 W  
(przy 6 Ω, 1 kHz, 1% THD)
- MOC WYJŚCIOWA (znamionowa)  
Błoki głośników przedni L/przedni P:  
50 W (na kanał przy 6 Ω, 1 kHz)  
Błoki głośników Przedni  
wysokotonowy L/Przedni  
wysokotonowy P: 50 W (na kanał przy  
6 Ω, 10 kHz)  
Blok głośników środkowych: 50 W (na  
kanał przy 6 Ω, 1 kHz)  
Blok głośników środkowych  
wysokotonowych: 50 W (na kanał przy  
6 Ω, 10 kHz)  
Blok głośników górnych: 50 W (na  
kanał przy 6 Ω, 1 kHz)

### Wejścia

- HDMI IN 1/2/3\*
- ANALOG IN
- TV IN (OPT)

### Wyjścia

- HDMI OUT (TV (eARC/ARC))\*

- \* Gniazda HDMI IN 1/2/3 i HDMI OUT (TV (eARC/ARC)) obsługują protokół HDCP 2.2. HDCP 2.2 to niedawno udoskonalona technologia ochrony praw autorskich używana do zabezpieczania takich materiałów, jak filmy 4K.

### Sekcja HDMI

#### Złącze

- Typ A (19-wtykowe)

### Sekcja USB

#### Port ↓ (USB):

- Typ A (do podłączania pamięci USB)

### Sekcja LAN

#### LAN(100) zacisk

- Zacisk 100BASE-TX

### Sekcja sieci bezprzewodowej LAN

#### System komunikacji

- IEEE 802.11 a/b/g/n

#### Pasma częstotliwości

- 2,4 GHz, 5 GHz

### Sekcja BLUETOOTH

#### System komunikacji

- Specyfikacja BLUETOOTH, wersja 4.1

#### Wyjście

- Specyfikacja BLUETOOTH, klasa zasilania 1

#### Maksymalny zakres komunikacji

- Na linii widzenia ok. 30 m<sup>1)</sup>

#### Maksymalna liczba urządzeń do

- zarejestrowania

- 9 urządzeń

#### Pasma częstotliwości

- Pasma 2,4 GHz (2,4 GHz–2,4835 GHz)

#### Metoda modulacji

- FHSS (Freq Hopping Spread Spectrum)

#### Zgodne profile BLUETOOTH<sup>2)</sup>

- A2DP 1.2 (Advanced Audio Distribution Profile)

- AVRCP 1.5 (Audio Video Remote Control Profile)

#### Obsługiwane kodeki<sup>3)</sup>

- SBC<sup>4)</sup>, AAC<sup>5)</sup>, LDAC

#### Zasięg transmisji (A2DP)

- 20 Hz–40 000 Hz (częstotliwość próbkowania LDAC 96 kHz, transmisja 990 kb/s)

- 20 Hz–20 000 Hz (częstotliwość próbkowania 44,1 kHz)

- 1) Rzeczywisty zasięg zależy od takich czynników, jak przeszkody między urządzeniami, pola magnetyczne wokół kuchenki mikrofalowej, elektryczność statyczna, telefon bezprzewodowy, czułość odbioru, system operacyjny, oprogramowanie itp.
- 2) Profile standardu BLUETOOTH wskazują cel komunikacji BLUETOOTH między urządzeniami.
- 3) Kodek: kompresja sygnału audio i format konwersji
- 4) Skrót oznaczający kodek podpasma (ang. Subband Codec)
- 5) Skrót oznaczający zaawansowane kodowanie dźwięku (ang. Advanced Audio Coding)

## **Blok głośników: Przedni głośnik L/**

### **Przedni głośnik P**

#### Zestaw głośnikowy

2-drożny zestaw głośników  
współosiowych, zawieszenie  
akustyczne

#### Głośnik

niskotonowy: 65 mm, typ stożkowy,  
Głośnik z płynem magnetycznym  
Wysokotonowy: 14 mm, miękki  
kopułkowy

## **Blok głośników środkowych**

#### Zestaw głośników

Środkowy 2-drożny zestaw głośników  
współosiowych, Zawieszenie  
akustyczne

Satelita: zestaw głośników  
pełnozakresowych, Zawieszenie  
akustyczne

#### Głośnik (5 głośników)

Środkowy niskotonowy: 65 mm typu  
stożkowego, Głośnik z płynem  
magnetycznym

Wysokotonowy: 14 mm kopułkowy  
miękki

Satelita: 65 mm typu stożkowego,  
Głośnik z płynem magnetycznym

## **Blok głośników górnych**

#### Zestaw głośnikowy

Zestaw głośników pełnozakresowych,  
Zawieszenie akustyczne

#### Głośnik

65 mm typu stożkowego, Głośnik z  
płynem magnetycznym

## **Ogólne**

#### Wymagane zasilanie

220 V–240 V AC, 50 Hz/60 Hz

#### Pobór mocy

Włączony: 90 W

Szczegółowe informacje na temat  
poboru mocy w trybie spoczynku  
można znaleźć w rozdziale „Pobór  
mocy przy ustawieniu wartości dla  
każdego trybu spoczynku”  
(strona 84).

#### Wymiary\* (ok.) (sz/wy/gł)

1 180 mm × 80 mm × 142 mm (bez  
osłony głośnika)

1 180 mm × 80 mm × 145 mm (z osłoną  
głośnika)

\*Bez części wystających

#### Waga (ok.)

8,3 kg (bez osłony głośnika)

8,8 kg (z osłoną głośnika)

## **Kompatybilne modele urządzeń iPhone/iPod**

Poniżej podano obsługiwane modele  
urządzeń iPhone/iPod. Przed  
korzystaniem z zestawu zainstaluj  
najnowsze oprogramowanie w  
urządzeniach iPhone/iPod.

#### Przeznaczone do:

iPhone 7/iPhone 7 Plus/iPhone SE/  
iPhone 6s/iPhone 6s Plus/iPhone 6/  
iPhone 6 Plus/iPhone 5s/iPhone 5c/  
iPhone 5/iPhone 4s  
iPod touch (6. generacja)/iPod touch  
(5. generacja)

## **Subwoofer (SA-WST5000)**

#### MOC WYJŚCIOWA (znamionowa)

200 W (przy 2 Ω, 100 Hz)

#### Zestaw głośnikowy

Zestaw głośników subwoofera, z  
membraną bierną

#### Głośnik

180 mm typu stożkowego  
200 mm × 300 mm typu stożkowego,  
z membraną bierną

#### Wymagane zasilanie

220 V–240 V AC, 50 Hz/60 Hz

#### Pobór mocy

Włączony: 30 W

Tryb czuwania: 0,5 W lub mniej

#### Wymiary (ok.) (szer/wys/głęb)

248 mm × 403 mm × 426 mm (bez  
części wystających)

#### Waga (ok.)

14,5 kg

## **Sekcja nadajnika/ odbiornika bezprzewodowego**

System komunikacji

Specyfikacja dźwięku  
bezprzewodowego, wersja 3.0

Pasma częstotliwości

5,2 GHz (5,180 GHz–5,240 GHz)

5,8 GHz (5,736 GHz–5,814 GHz)

Metoda modulacji

DSSS

Konstrukcja oraz dane techniczne mogą  
ulec zmianie bez powiadomienia.

## Pobór mocy przy ustawieniu wartości dla każdego trybu spoczynku

Tryb spoczynku	Ustawienie domyślne	Wartość ustawienia	
[Gotowość Bluetooth] (strona 64)	[Włącz]	[Wyłącz]	[Włącz]
[Szybki start/Gotowość sieciowa] (strona 66)	[Wyłącz]	[Wyłącz]	[Włącz]
<b>Pobór mocy</b>	<b>Mniej niż 2 W</b>	<b>Mniej niż 0,5 W</b>	<b>Mniej niż 7 W</b>

### Uwagi

- Porty Wi-Fi i Ethernet zestawu mają funkcję routera, która umożliwia przekazywanie danych audio do niektórych innych urządzeń audio firmy Sony.
- Kiedy opcja [Szybki start/Gotowość sieciowa] jest ustawiona na [Wyłącz], funkcja bezprzewodowej sieci LAN jest wyłączona w trybie spoczynku.
- Kiedy opcja [Tryb Bluetooth] jest ustawiona na [Wyłącz], funkcja BLUETOOTH jest wyłączona.

## Pasma częstotliwości radiowych i maksymalna moc wyjściowa

	Pasma częstotliwości	Maksymalna moc wyjściowa
Bezprzewodowa sieć LAN/BLUETOOTH	2 400 - 2 483,5 MHz	< 20,0 dBm
Bezprzewodowa sieć LAN	5 150 - 5 250 MHz	< 20,0 dBm
	5 250 - 5 350 MHz	< 20,0 dBm
	5 470 - 5 725 MHz	< 20,0 dBm
	5 725 - 5 850 MHz	< 13,9 dBm
NFC	13,56 MHz	< 60 dB $\mu$ A/m w odległości 10 m
Dźwięk bezprzewodowy	5 180 - 5 240 MHz	< 20,0 dBm
	5 736 - 5 814 MHz	< 13,9 dBm



# Odtwarzane typy plików audio

Kodek	Rozszerzenie
MP3 (MPEG-1 Audio Layer III) <sup>1)</sup>	.mp3
AAC/HE-AAC <sup>1),2)</sup>	.m4a, .aac <sup>3)</sup> , .mp4, .3gp
WMA9 Standard <sup>2)</sup>	.wma
WMA10 Pro <sup>4)</sup>	.wma
LPCM <sup>1)</sup>	.wav
FLAC <sup>2)</sup>	.flac, .fla
Dolby Digital <sup>1),3)</sup>	.ac3
DSF <sup>2)</sup>	.dsf
DSDIFF <sup>2),5)</sup>	.dff
AIFF <sup>2)</sup>	.aiff, .aif
ALAC <sup>2)</sup>	.m4a
Vorbis	.ogg
Monkey's Audio	.ape

- 1) Zestaw odtwarza pliki „.mka”. Tych plików nie można odtwarzać na domowym serwerze sieciowym.
- 2) Zestaw może nie odtwarzać tego formatu pliku na serwerze sieci domowej.
- 3) Zestaw nie odtwarza tego formatu pliku na serwerze sieci domowej.
- 4) Zestaw nie odtwarza kodowanych plików Lossless.
- 5) Zestaw nie odtwarza plików zakodowanych w formacie DST.

## Uwagi

- Mogą wystąpić problemy z odtwarzaniem niektórych plików w zależności od formatu, kodowania, warunków nagrywania i domowego serwera sieciowego.
- Mogą wystąpić problemy z odtwarzaniem plików edytowanych na komputerze.
- W przypadku niektórych plików przewijanie do przodu i do tyłu może być niedostępne.
- Zestaw nie odtwarza plików kodowanych, takich jak DRM.

- Zestaw rozpoznaje następującą liczbę plików lub folderów na urządzeniach USB:
  - do folderów w 9. warstwie (w tym w folderze głównym)
  - do 500 plików/folderów w pojedynczej warstwie
- Zestaw rozpoznaje następującą liczbę plików lub folderów przechowywanych na domowym serwerze sieciowym:
  - do folderów w 19. warstwie
  - do 999 plików/folderów w pojedynczej warstwie
- Niektóre urządzenia USB mogą nie działać z tym zestawem.
- Zestaw rozpoznaje urządzenia Mass Storage Class (MSC) (takie jak pamięć flash lub dysk twardy) i klawiatury liczące 101 klawiszy.

## Obsługiwane formaty dźwięku

Poniżej wymieniono formaty dźwięku obsługiwane przez zestaw.

Format	Funkcja			
	„HDMI1” „HDMI2” „HDMI3”	„TV” (eARC)	„TV” (ARC)	„TV” (OPT)
LPCM 2ch	○	○	○	○
LPCM 5.1ch	○	○	-	-
LPCM 7.1ch	○	○	-	-
Dolby Digital	○	○	○	○
Dolby TrueHD	○	○	-	-
Dolby Digital Plus	○	○	○	-
Dolby Atmos - Dolby TrueHD	○	○	-	-
Dolby Atmos - Dolby Digital Plus	○	○	○	-
DTS	○	○	○	○
DTS-ES Discrete 6.1, DTS-ES Matrix 6.1	○	○	○	○
DTS 96/24	○	○	○	○
DTS-HD High Resolution Audio	○	○	-	-
DTS-HD Master Audio	○	○	-	-
DTS-HD LBR	○	○	-	-
DTS:X	○	○	-	-
DTS:X Master Audio	○	○	-	-

○: obsługiwany format.

-: nieobsługiwany format.

### Uwaga

Gniazda HDMI IN 1/2/3 nie obsługują formatów audio zawierających zabezpieczenia przed kopiowaniem, takich jak Super Audio CD lub DVD-Audio.

# Obsługiwane formaty wideo HDMI

Poniżej wymieniono formaty wideo obsługiwane przez zestaw.

Rozdzielczość	Klatki na sekundę	3D	Przestrzeń barw	Głębokość kolorów	Ustawienie [Format sygnału HDMI]
4K 4096 × 2160p 3840 × 2160p	50/59,94/60 Hz <sup>1)</sup>	–	RGB 4:4:4 YCbCr 4:4:4	8 bitów	[Ulepszony format] <sup>2)</sup>
		–	YCbCr 4:2:2	8/10/12 bitów	
	–	YCbCr 4:2:0	10/12 bitów		
	23,98/24/25/29,97/30 Hz <sup>1)</sup>	–	RGB 4:4:4 YCbCr 4:4:4	10/12 bitów	
4K 4096 × 2160p 3840 × 2160p	50/59,94/60 Hz <sup>1)</sup>	–	YCbCr 4:2:0	8 bitów	[Standardowy format] <sup>3)</sup>
	23,98/24/25/29,97/30 Hz	–	RGB 4:4:4 YCbCr 4:4:4	8 bitów	
		–	YCbCr 4:2:2	8/10/12 bitów	
1920 × 1080p	50/59,94/60 Hz	○	RGB 4:4:4 YCbCr 4:4:4 YCbCr 4:2:2	8/10/12 bitów	
	23,98/24/25/29,97/30 Hz	◐			
1920 × 1080i	50/59,94/60 Hz	◑			
1280 × 720p	50/59,94/60 Hz	◒			
	23,98/24/29,97/30 Hz	◓			
720 × 480p	59,94/60 Hz	–			
720 × 576p	50 Hz	–			
640 × 480p	59,94/60 Hz	–	RGB 4:4:4		

- : obsługuje sygnał 3D w formacie Obok siebie (Ściśnięte) oraz Nad sobą (Góra i dół)  
 ◐ : obsługuje sygnał 3D w formacie Pakowanie ramek, Obok siebie (Ściśnięte) oraz Nad sobą (Góra i dół)

- 1) Przyciski OPTIONS i DISPLAY nie działają i nie wyświetla się menu ekranowe (OSD) zestawu.
- 2) Użyj najwyższej jakości kabla HDMI High Speed z obsługą połączeń Ethernet obsługującego przepustowość 18 Gb/s.
- 3) Użyj najwyższej jakości kabla HDMI High Speed z obsługą połączeń Ethernet lub kabla HDMI High Speed z obsługą połączeń Ethernet wyprodukowanego przez Sony i oznaczonego logo informującym o typie kabla.

## Uwagi dotyczące gniazda HDMI i złącza HDMI

- Użyj kabla zgodnego ze standardem HDMI.
- Nie zalecamy natomiast używania kabla HDMI-DVI.
- Sygnały audio (częstotliwość próbkowania, długość bitu itp.) przesyłane z gniazda HDMI mogą być tłumione przez podłączone urządzenie.
- W przypadku zmiany częstotliwości próbkowania lub liczby kanałów sygnałów wyjściowych audio w podłączonym urządzeniu dźwięk może być przerywany.

- Po wybraniu wejścia [TV] z gniazda HDMI OUT (TV (eARC/ARC)) będą odtwarzane sygnały wideo wybrane ostatnio dla jednego z gniazd HDMI IN 1/2/3.
- Zestaw obsługuje „TRILUMINOS”.
- Wszystkie gniazda HDMI IN i gniazda HDMI OUT obsługują pasma o szerokości do 18 Gb/s, HDCP 2.2<sup>1)</sup>, szeroką gamę kolorów BT.2020<sup>2)</sup> i technologię przekazywania zawartości HDR (High Dynamic Range)<sup>3)</sup>.
  - <sup>1)</sup> HDCP 2.2 to niedawno udoskonalona technologia ochrony praw autorskich używana do zabezpieczania takich materiałów, jak filmy 4K.
  - <sup>2)</sup> Przestrzeń kolorów BT.2020 to nowy standard wyświetlania kolorów, przeznaczony dla systemów telewizyjnych oferujących najwyższą rozdzielczość obrazu.
  - <sup>3)</sup> HDR to nowopowstały format wideo, który jest w stanie wyświetlać obrazy o większym zakresie jasności. Zestaw jest zgodny z HDR10, HLG (Hybrid Log Gamma) i Dolby Vision.

## Korzystanie z komunikacji BLUETOOTH

- Urządzenia BLUETOOTH powinny być używane w odległości około 10 metrów od siebie (bez przeszkód). Efektywny zasięg komunikacji może ulec zmniejszeniu w następujących warunkach:
  - Jeśli między urządzeniami z połączeniem BLUETOOTH znajduje się osoba, metalowy przedmiot, ściana lub inna przeszkoda.
  - W lokalizacjach z zainstalowaną siecią bezprzewodową siecią LAN.
  - W pobliżu wykorzystywanych kuchenek mikrofalowych.
  - W lokalizacjach, w których występują inne fale elektromagnetyczne.
- Urządzenia BLUETOOTH i bezprzewodowa sieć LAN (IEEE 802.11 b/g/n) wykorzystują to samo pasmo częstotliwości (2,4 GHz). W przypadku używania urządzenia BLUETOOTH w pobliżu urządzenia z funkcją sieci bezprzewodowej LAN mogą wystąpić zakłócenia elektromagnetyczne. Może to spowodować mniejsze szybkości przesyłania danych, szumy lub niemożność połączenia. Jeśli to nastąpi, należy spróbować zastosować następujące środki zaradcze:
  - Zestawu należy używać w odległości co najmniej 10 metrów od urządzenia bezprzewodowej sieci LAN.
  - Należy wyłączyć zasilanie urządzeń bezprzewodowej sieci LAN, jeśli urządzenie BLUETOOTH jest używane w promieniu 10 metrów.
  - Zestaw należy instalować jak najbliżej urządzenia BLUETOOTH.
- Transmisja fal radiowych pochodząca z tego zestawu może zakłócić pracę niektórych urządzeń medycznych. Ponieważ zakłócenia mogą prowadzić do nieprawidłowego działania, zawsze należy wyłączać zasilanie zestawu i urządzenie BLUETOOTH w następujących miejscach:

- Szpitale, pociągi, samoloty, stacje benzynowe lub inne miejsca, w których mogą występować gazy łatwopalne.
- W pobliżu drzwi automatycznych lub alarmów przeciwpożarowych.
- Zestaw obsługuje funkcje zabezpieczeń zgodne ze specyfikacją BLUETOOTH w celu zapewnienia bezpieczeństwa podczas komunikacji z wykorzystaniem technologii BLUETOOTH. Zabezpieczenia te mogą być jednak niewystarczające w niektórych warunkach otoczenia i w zależności od innych czynników, dlatego podczas komunikowania się przy użyciu technologii BLUETOOTH należy zawsze zachować ostrożność.
- Firma Sony nie ponosi żadnej odpowiedzialności za szkody lub innego rodzaju straty powstałe w wyniku wycieku informacji podczas komunikacji za pomocą technologii BLUETOOTH.
- Nie można zagwarantować komunikacji BLUETOOTH ze wszystkimi urządzeniami BLUETOOTH, które mają ten sam profil co zestaw.
- Urządzenia BLUETOOTH połączone z zestawem muszą spełniać specyfikację BLUETOOTH określoną przez firmę Bluetooth SIG, Inc. oraz posiadać certyfikat zgodności. Jednak nawet gdy urządzenie spełnia specyfikację BLUETOOTH, mogą wystąpić przypadki, gdy właściwości lub specyfikacje urządzenia BLUETOOTH uniemożliwią połączenie lub mogą oferować inne metody sterowania, wyświetlania lub obsługi.
- W zależności od urządzenia BLUETOOTH połączonego z zestawem, warunków komunikacji lub otoczenia może występować szum lub dźwięk może zanikać.

W razie jakichkolwiek pytań lub problemów dotyczących zestawu należy skontaktować się z lokalnym przedstawicielem firmy Sony.

# UMOWA LICENCYJNA Z UŻYTKOWNIKIEM KOŃCOWYM

## UWAGA:

PRZED UŻYCIEM OPROGRAMOWANIA, NALEŻY ZAPOZNAĆ SIĘ DOKŁADNIE Z NINIEJSZĄ UMOWĄ LICENCYJNĄ Z UŻYTKOWNIKIEM KOŃCOWYM („UMOWA LICENCYJNA”). KORZYSTANIE Z OPROGRAMOWANIA JEST JEDNOZNACZNE Z AKCEPTACJĄ WARUNKÓW NINIEJSZEJ UMOWY. BRAK AKCEPTACJI NINIEJSZEJ UMOWY OZNACZA BRAK MOŻLIWOŚCI KORZYSTANIA Z OPROGRAMOWANIA.

Niniejsza UMOWA LICENCYJNA jest prawnie wiążącą umową pomiędzy użytkownikiem a Sony Corporation („SONY”). UMOWA LICENCYJNA reguluje prawa i obowiązki użytkownika w zakresie SONY oprogramowania SONY lub licencjodawców SONY będących osobami trzecimi (w tym podmiotów powiązanych SONY) oraz ich odpowiednich podmiotów powiązanych (łącznie „DOSTAWCY BĘDĄCY OSOBAMI TRZECIMI”), włącznie z wszelkimi nowymi/ulepszonymi wersjami dostarczonymi przez SONY, wszelką dokumentacją w formie wydruku, dokumentacją dostępną w trybie on-line lub inną dokumentacją elektroniczną dla takiego oprogramowania, oraz wszelkimi plikami danych utworzonymi w wyniku działania takiego oprogramowania (łącznie „OPROGRAMOWANIE”). Niezależnie od powyższego, wszelkie oprogramowanie w ramach OPROGRAMOWANIA, będące przedmiotem oddzielnej umowy licencyjnej z użytkownikiem końcowym (w tym licencji publicznej GNU oraz

licencji Lesser/Library General Public License) będzie podlegało postanowieniom takiej oddzielnej umowy licencyjnej z użytkownikiem końcowym, a nie postanowieniom niniejszej UMOWY LICENCYJNEJ, w zakresie, w jakim wymaga tego taka oddzielna umowa licencyjna z użytkownikiem końcowym („OPROGRAMOWANIE OBJĘTE WYŁĄCZENIEM”).

## LICENCJA NA OPROGRAMOWANIE

Niniejsze OPROGRAMOWANIE jest licencjonowane, nie sprzedawane. OPROGRAMOWANIE jest chronione prawem autorskim, przepisami prawa w zakresie własności intelektualnej oraz postanowieniami traktatów międzynarodowych.

## PRAWA AUTORSKIE

Wszystkie prawa do OPROGRAMOWANIA, w tym prawo własności OPROGRAMOWANIA (w tym do, między innymi, obrazów, zdjęć, animacji, nagrań video, dźwięku, muzyki, tekstu i „apletów” zawartych w OPROGRAMOWANIU) są własnością SONY lub jednego, lub większej liczby DOSTAWCÓW BĘDĄCYCH OSOBAMI TRZECIMI.

## UDZIELENIE LICENCJI

SONY udziela użytkownikowi licencji o ograniczonym zakresie na korzystanie z OPROGRAMOWANIA, wyłącznie w połączeniu z kompatybilnym urządzeniem użytkownika („URZĄDZENIE”) oraz wyłącznie do osobistego i niekomercyjnego użytku użytkownika. SONY oraz DOSTAWCY BĘDĄCY OSOBAMI TRZECIMI wyraźnie zastrzegają wszystkie prawa i tytuły (w tym, między innymi, prawa własności intelektualnej) do OPROGRAMOWANIA, które nie zostały w sposób wyraźny

przyznane użytkownikowi na podstawie niniejszej UMOWY LICENCYJNEJ.

## **WYMOGI I OGRANICZENIA**

Użytkownik nie może kopiować, publikować, adaptować, odsprzedawać, podejmować prób uzyskania kodu źródłowego, modyfikować żadnego OPROGRAMOWANIA, stosować w stosunku do OPROGRAMOWANIA inżynierii wstecznej, dekompilować ani dekomponować żadnego OPROGRAMOWANIA, czy to w całości, czy w części, ani tworzyć żadnych dzieł pochodnych na bazie OPROGRAMOWANIA, chyba że OPROGRAMOWANIE jest przeznaczone do ułatwiania sporządzenia takich dzieł pochodnych. Użytkownik nie może modyfikować funkcji OPROGRAMOWANIA służącej do zarządzania prawami cyfrowymi ani w tę funkcję ingerować. Użytkownik nie może omijać, modyfikować, wyłączać ani obchodzić żadnej funkcji ani żadnego zabezpieczenia OPROGRAMOWANIA, ani żadnego mechanizmu połączonego operacyjnie z OPROGRAMOWANIEM. Użytkownik nie może wydzielić żadnej pojedynczej części składowej OPROGRAMOWANIA do użytku na więcej niż jednym URZĄDZENIU, chyba że uzyska na to wyraźną zgodę SONY. Użytkownik nie może usuwać, zmieniać, zakrywać ani niszczyć znaków towarowych ani informacji zamieszczonych na OPROGRAMOWANIU. Użytkownik nie może udostępniać, rozpowszechniać, wypożyczać, dzierżawić, sublicencjonować, przenosić, zbywać ani sprzedawać OPROGRAMOWANIA. Działanie oprogramowania, usług sieciowych lub innych produktów nie będących OPROGRAMOWANIEM, od których zależy działanie OPROGRAMOWANIA, może zostać zakłócone lub przerwane wedle uznania

dostawców (dostawców oprogramowania, dostawców usług lub SONY). SONY i tacy dostawcy nie gwarantują dalszej dostępności, bezawaryjnego działania lub braku modyfikacji takiego OPROGRAMOWANIA, usług sieciowych, treści lub innych produktów.

## **KORZYSTANIE Z OPROGRAMOWANIA W POŁĄCZENIU Z MATERIAŁAMI OBJĘTYMI PRAWAMI AUTORSKIMI**

OPROGRAMOWANIE może być wykorzystywane przez użytkownika do oglądania, przechowywania, przetwarzania oraz do korzystania z treści stworzonych przez użytkownika i osoby trzecie. Treści takie mogą być chronione prawami autorskimi, innymi prawami własności intelektualnej i/lub na podstawie umów. Użytkownik zobowiązuje się korzystać z OPROGRAMOWANIA wyłącznie w sposób zgodny z takimi przepisami prawa i umowami, które mają zastosowanie do przedmiotowych treści. Użytkownik przyjmuje do wiadomości i uznaje, że SONY może zastosować odpowiednie środki w celu ochrony praw autorskich do treści przechowywanych, przetwarzanych lub wykorzystywanych przy pomocy OPROGRAMOWANIA. Środki takie obejmują, między innymi, zliczanie częstotliwości tworzenia kopii zapasowych lub przywracania danych użytkownika za pomocą pewnych funkcji OPROGRAMOWANIA, odmowę wyrażenia zgody na uruchomienie przywrócenia danych oraz rozwiązanie niniejszej UMOWY LICENCYJNEJ w przypadku niezgodnego z prawem korzystania z OPROGRAMOWANIA przez użytkownika.

## SERWISY TREŚCIOWE

ZWRACAMY RÓWNIŻ UWAGĘ, ŻE OPROGRAMOWANIE MOŻE BYĆ PRZEZNACZONE DO UŻYTKU W POŁĄCZENIU Z TREŚCIAMI DOSTĘPNYMI ZA POŚREDNICTWEM JEDNEGO LUB WIĘKSZEJ LICZBY SERWISÓW TREŚCIOWYCH („SERWIS TREŚCIOWY”). KORZYSTANIE Z SERWISU I TREŚCI PODLEGA WARUNKOM ŚWIADCZENIA USŁUG PRZEZ DANY SERWIS TREŚCIOWY. W PRZYPADKU ODMOWY ZAAKCEPTOWANIE TYCH WARUNKÓW, ZAKRES KORZYSTANIA Z OPROGRAMOWANIA PRZEZ UŻYTKOWNIKA BĘDZIE OGRANICZONY. Użytkownik uznaje i wyraża zgodę na to, że pewne treści i usługi dostępne za pośrednictwem OPROGRAMOWANIA mogą być udostępniane przez osoby trzecie, nad którymi SONY nie sprawuje kontroli. KORZYSTANIE Z SERWISU TREŚCIOWEGO WYMAGA PODŁĄCZENIA DO INTERNETU. DOSTĘPNOŚĆ SERWISU TREŚCIOWEGO MOŻE ZOSTAĆ WSTRZYMANA W KAŻDYM CZASIE.

## PODŁĄCZENIE DO INTERNETU I USŁUGI OSÓB TRZECICH

Użytkownik przyjmuje do wiadomości i uznaje, że dostęp do pewnych funkcji OPROGRAMOWANIA może wymagać podłączenia do Internetu, za które całkowitą odpowiedzialność ponosi użytkownik. Ponadto, Użytkownik ponosi całkowitą odpowiedzialność za wniesienie na rzecz osób trzecich opłat związanych z podłączeniem do Internetu, w tym, między innymi, opłat na rzecz dostawcy Internetu lub za połączenie. Działanie OPROGRAMOWANIA może być ograniczone w zależności od możliwości, szerokości pasma lub ograniczeń technicznych połączenia internetowego oraz usługi internetowej użytkownika. Za zapewnienie, jakość i bezpieczeństwo takiego podłączenia do

Internetu całkowitą odpowiedzialność ponosi osoba trzecia świadcząca przedmiotową usługę.

## PRZEPISY W ZAKRESIE EKSPORTU I INNE REGULACJE

Użytkownik zobowiązuje się do przestrzegania wszystkich ograniczeń i regulacji w zakresie eksportu i re-eksportu, obowiązujących na terenie kraju zamieszkania użytkownika, oraz do niezbywania oraz niezezwalania na zbycie OPROGRAMOWANIA do kraju objętego zakazem lub w inny sposób z naruszeniem takich ograniczeń lub regulacji.

## DZIAŁANIA O WYSOKIM RYZYKU

OPROGRAMOWANIE nie jest odporne na uszkodzenia, nie zostało zaprojektowane, wyprodukowane lub przeznaczone do użytku lub odsprzedaży jako urządzenie kontrolne dostępne w trybie on-line w wymagających bezawaryjnego działania warunkach niebezpiecznych, takich jak eksploatacja elektrowni jądrowych, nawigacja samolotów lub systemy łączności, kontrola ruchu powietrznego, aparatura do podtrzymywania życia lub systemy broni, w przypadku których awaria OPROGRAMOWANIA może spowodować śmierć, obrażenia cieleśne lub poważne uszkodzenie fizyczne lub zagrożenie dla środowiska („DZIAŁANIA O WYSOKIM RYZYKU”). SONY, każdy DOSTAWCA BĘDĄCY OSOBĄ TRZECIĄ oraz każdy z ich podmiotów powiązanych zrzeka się jakiegokolwiek wyraźnej lub dorozumianej gwarancji, obowiązku lub warunku w związku z DZIAŁANAMI O WYSOKIM RYZYKU.



## **WYŁĄCZENIE GWARANCJI NA OPROGRAMOWANIE**

Użytkownik przyjmuje do wiadomości i akceptuje fakt, że używa OPROGRAMOWANIA na własną odpowiedzialność i że ponosi odpowiedzialność za używanie OPROGRAMOWANIA. OPROGRAMOWANIE jest przekazywane „TAK JAK JEST”, bez jakiegokolwiek gwarancji, obowiązku lub warunku.

SONY i KAŻDY Z DOSTAWCÓW BĘDĄCYCH OSOBAMI TRZECIMI (dla celów niniejszego punktu, SONY i każdy z DOSTAWCÓW BĘDĄCYCH OSOBAMI TRZECIMI będą dalej łącznie zwani „SONY”) JEDNOZNACZNIE WYŁĄCZAJĄ WSZYSTKIE GWARANCJE, OBOWIĄZKI LUB WARUNKI, WYRAŻNE LUB DOROZUMIANE, W TYM, MIĘDZY INNYMI, DOROZUMIANE GWARANCJE W ZAKRESIE ZBYWALNOŚCI, BRAKU NARUSZEŃ LUB PRZYDATNOŚCI DO KONKRETNEGO CELU. SONY NIE GWARANTUJE, NIE USTANAWIA WARUNKU ANI NIE OŚWIADCZA, (A) ŻE FUNKCJE ZAWARTE W OPROGRAMOWANIU BĘDĄ SPEŁNIAŁY WYMAGANIA UŻYTKOWNIKA, ANI ŻE BĘDĄ ONE AKTUALIZOWANE, (B) ŻE OPROGRAMOWANIE BĘDZIE DZIAŁAŁO PRAWIDŁOWO LUB BEZBŁĘDNIE LUB ŻE BŁĘDY ZOSTANĄ USUNIĘTE, (C) ŻE OPROGRAMOWANIE NIE ZNISZCZY JAKIEGOKOLWIEK INNEGO OPROGRAMOWANIA, SPRZĘTU KOMPUTEROWEGO LUB DANYCH, (D) ŻE OPROGRAMOWANIE, USŁUGI SIECIOWE (W TYM INTERNET) LUB PRODUKTY (INNE NIŻ OPROGRAMOWANIE), OD KTÓRYCH ZALEŻY DZIAŁANIE OPROGRAMOWANIA, BĘDĄ NADAL DOSTĘPNE, BĘDĄ DZIAŁAŁY BEZ ZAKŁÓCEŃ I NIE ZOSTANĄ ZMODYFIKOWANE, I (E) W ZAKRESIE PRAWIDŁOWOŚCI, DOKŁADNOŚCI, NIEZAWODNOŚCI KORZYSTANIA Z

OPROGRAMOWANIA LUB WYNIKÓW KORZYSTANIA Z OPROGRAMOWANIA.

INFORMACJE LUB PORADY PRZEKAZANE NA PIŚMIE LUB USTNIE PRZEZ SONY LUB PRZEZ AUTORYZOWANEGO PRZEDSTAWICIELA SONY NIE BĘDĄ STANOWIŁY GWARANCJI, OBOWIĄZKU ANI WARUNKU, ANI ZWIĘKSZAŁY ZAKRESU NINIEJSZEJ GWARANCJI. JEŻELI OKAŻE SIĘ, ŻE OPROGRAMOWANIE JEST WADLIWE, CAŁKOWITY KOSZT NIEZBĘDNEGO SERWISU, NAPRAW I KOREKT PONOSI UŻYTKOWNIK. W JURYSDYKCJACH, W KTÓRYCH WYŁĄCZENIE DOROZUMIANYCH GWARANCJI JEST NIEDOPUSZCZALNE, POWYŻSZE WYŁĄCZENIE NIE MA ZASTOSOWANIA.

## **OGRANICZENIE ODPOWIEDZIALNOŚCI**

SONY i KAŻDY Z DOSTAWCÓW BĘDĄCYCH OSOBAMI TRZECIMI (dla celów niniejszego punktu, SONY i każdy z DOSTAWCÓW BĘDĄCYCH OSOBAMI TRZECIMI będą dalej łącznie zwani „SONY”) NIE PONOSI ODPOWIEDZIALNOŚCI ZA JAKIEKOLWIEK SZKODY UBOCZNE LUB NASTĘPCZE SPOWODOWANE NARUSZENIEM JAKIKOLWIEK WYRAŃNYCH LUB DOROZUMIANYCH GWARANCJI, NARUSZENIEM UMOWY, NIEDBALSTWEM, NIE PONOSI RÓWNIEŻ ODPOWIEDZIALNOŚCI BEZWZGLĘDNEJ ANI INNEJ ODPOWIEDZIALNOŚCI NIEZALEŻNIE OD TEORII ODPOWIEDZIALNOŚCI PRAWNEJ DOTYCZĄCEJ OPROGRAMOWANIA, W TYM, MIĘDZY INNYMI, ZA ODSZKODOWANIA WYNIKAJĄCE Z UTRATY ZYSKÓW, UTRATY PRZYCHODÓW, UTRATY DANYCH, UTRATY MOŻLIWOŚCI KORZYSTANIA Z OPROGRAMOWANIA LUB ZWIĄZANEGO Z NIM SPRZĘTU KOMPUTEROWEGO, PRZESTOJU I CZASU UŻYTKOWNIKA,

NAWET W PRZYPADKU OTRZYMANIA PRZEZ KTÓRYKOLWIEK Z TYCH PODMIOTÓW INFORMACJI O MOŻLIWOŚCI WYSTĄPIENIA TAKIEJ SZKODY. W KAŻDYM WYPADKU, CAŁKOWITA ODPOWIEDZIALNOŚĆ TYCH PODMIOTÓW NA PODSTAWIE KTÓREGOKOLWIEK Z POSTANOWIEŃ NINIEJSZEJ UMOWY LICENCYJNEJ BĘDZIE OGRANICZAŁA SIĘ DO KWOTY RZECZYWIŚCIE ZAPŁACONEJ ZA PRODUKT. W KRAJACH, W KTÓRYCH WYŁĄCZENIE LUB OGRANICZENIE ODPOWIEDZIALNOŚCI ZA SZKODY UBOCZNE I NASTĘPCZE JEST NIEDOPUSZCZALNE, POWYŻSZE WYŁĄCZENIE LUB OGRANICZENIE NIE MA ZASTOSOWANIA.

## **FUNKCJA AUTOMATYCZNEJ AKTUALIZACJI**

SONY lub DOSTAWCY BĘDĄCY OSOBAMI TRZECIMI mogą automatycznie aktualizować lub w inny sposób modyfikować OPROGRAMOWANIE, między innymi w celu ulepszenia funkcji zabezpieczeń, poprawy błędów lub ulepszenia funkcji, w trakcie komunikowania się przez użytkownika z serwerami SONY lub z serwerami osób trzecich, lub w innym czasie. Takie aktualizacje lub modyfikacje mogą spowodować usunięcie lub zmianę charakteru funkcji lub innych aspektów OPROGRAMOWANIA, w tym funkcji, na których użytkownik może polegać. Użytkownik niniejszym uznaje i wyraża zgodę na to, że takie działania mogą być prowadzone wedle wyłącznego uznania SONY i że SONY może uwarunkować dalsze korzystanie z OPROGRAMOWANIA od przeprowadzenia przez użytkownika pełnej instalacji takiej aktualizacji lub modyfikacji, lub od ich akceptacji. Wszelkie aktualizacje/modyfikacje są uznawane za OPROGRAMOWANIE dla

celów niniejszej Umowy Licencyjnej i będą stanowiły jego część. Akceptacja przez użytkownika niniejszej UMOWY LICENCYJNEJ oznacza wyrażenie przez niego zgody na takie aktualizacje / modyfikacje.

## **CAŁOŚĆ UMOWY, ZRZECZENIE SIĘ, ROZDZIELNOŚĆ POSTANOWIEŃ**

Niniejsza UMOWA LICENCYJNA i polityka prywatności SONY, każda z nich z uwzględnieniem okresowych zmian i modyfikacji, stanowią łącznie całość umowy pomiędzy użytkownikiem a SONY w zakresie OPROGRAMOWANIA. Niewykonanie lub niedochodzenie przez SONY wykonania któregokolwiek z praw lub postanowień niniejszej Umowy Licencyjnej nie stanowi zrzeczenia się takiego prawa lub postanowienia. W przypadku uznania którejkolwiek części niniejszej Umowy Licencyjnej za nieważną, niezgodną z prawem lub niewykonalną, postanowienie takie zostanie wykonane w najszerszym zakresie, w jakim będzie to możliwe, tak aby zachować intencję niniejszej UMOWY LICENCYJNEJ, przy czym pozostałe jej części pozostaną w mocy i będą w pełni obowiązywały.

## **PRAWO WŁAŚCIWE I JURYSDYKCJA**

Do niniejszej UMOWY LICENCYJNEJ nie ma zastosowania Konwencja Narodów Zjednoczonych o umowach międzynarodowej sprzedaży towarów. Niniejsza UMOWA LICENCYJNA podlega prawu japońskiemu, bez względu na postanowienia w sprawie kolizji przepisów prawnych. Wyłącznym miejscem rozstrzygnięcia wszystkich sporów wynikających z niniejszej UMOWY LICENCYJNEJ jest Sąd Rejonowy dla Tokyo w Japonii, a strony niniejszym wyrażają zgodę na miejsce postępowania i właściwość tego sądu.

## **ŚRODKI DOSTĘPNE NA ZASADZIE SŁUSZNOŚCI**

Niezależnie od jakichkolwiek przeciwnych postanowień niniejszej UMOWY LICENCYJNEJ, użytkownik uznaje i wyraża zgodę na to, że jakiegokolwiek przypadek naruszenia lub niewykonania niniejszej UMOWY LICENCYJNEJ przez użytkownika spowoduje niemożliwą do naprawienia szkodę dla SONY, w przypadku której odszkodowanie pieniężne nie będzie wystarczające, a użytkownik wyraża zgodę na uzyskanie przez SONY zabezpieczenia lub zadośćuczynienia na zasadach słuszności, które SONY uzna za niezbędne lub stosowne w danych okolicznościach. SONY może również zastosować prawne i techniczne środki, w celu zapobieżenia naruszeniu UMOWY LICENCYJNEJ lub w celu dochodzenia wykonania UMOWY LICENCYJNEJ, w tym, między innymi, natychmiastowe wypowiedzenie użytkownikowi możliwości korzystania z OPROGRAMOWANIA, jeżeli SONY uzna wedle własnego uznania, że użytkownik narusza lub zamierza naruszyć niniejszą UMOWĘ LICENCYJNĄ. Środki te stanowią uzupełnienie innych środków, które mogą przysługiwać SONY zgodnie z prawem, na zasadzie słuszności lub zgodnie z umową.

## **WYPOWIEDZENIE**

SONY może wypowiedzieć niniejszą Umowę Licencyjną w przypadku naruszenia przez użytkownika któregokolwiek z jej warunków, przy czym wypowiedzenie takie nie umniejszy zakresu praw przysługujących SONY. W przypadku takiego wypowiedzenia, użytkownik jest zobowiązany całkowicie zaprzestać korzystania z OPROGRAMOWANIA oraz zniszczyć wszystkie jego kopie.

## **ZMIANY**

SONY ZASTRZEGA SOBIE PRAWO DO ZMIANY KAŻDEGO Z WARUNKÓW NINIEJSZEJ UMOWY LICENCYJNEJ WEDLE WŁASNEGO UZNANIA POPRZEZ ZAMIESZCZENIE ZAWIADOMIENIA NA WYZNACZONEJ PRZEZ SONY STRONIE INTERNETOWEJ, ZAWIADOMIENIE PRZESŁANE POCZTĄ ELEKTRONICZNĄ NA ADRES PODANY PRZEZ UŻYTKOWNIKA, POPRZEZ PRZEKAZANIE ZAWIADOMIENIA W RAMACH PROCESU OTRZYMYWANIA NOWYCH WERSJI/ AKTUALIZACJI LUB INNA, UZNANĄ PRAWNIE DROGĄ PRZEKAZYWANIA ZAWIADOMIEŃ. Użytkownik, który nie wyraża zgody na zmianę, powinien bezzwłocznie skontaktować się z SONY w celu uzyskania instrukcji. Korzystanie przez użytkownika z OPROGRAMOWANIA po dacie wejścia w życie takiego zawiadomienia będzie uznawane za wyrażenie przez użytkownika zgody na przestrzeganie takiej zmiany.

## **BENEFICJENCI BĘDĄCY OSOBAMI TRZECIMI**

Każdy z DOSTAWCÓW BĘDĄCYCH OSOBAMI TRZECIMI zostaje w sposób wyraźny i zamierzony ustanowiony beneficjentem wszystkich postanowień niniejszej UMOWY LICENCYJNEJ w odniesieniu do OPROGRAMOWANIA takiej strony i będzie miał prawo do dochodzenia wykonania tych postanowień.

W przypadku jakichkolwiek pytań dotyczących niniejszej UMOWY LICENCYJNEJ, użytkownik może skontaktować się z SONY pisząc na odpowiedni adres na danym obszarze lub w danym kraju.

Copyright © 2014 Sony Corporation.

## Środki ostrożności

### Bezpieczeństwo

- Jeśli do zestawu dostanie się jakikolwiek przedmiot lub płyn, należy odłączyć przewód zasilania i przed dalszym użytkowaniem zestawu zlecić jego sprawdzenie wykwalifikowanej osobie.
- Nie wolno wspinać się na urządzenie główne ani na subwoofer, ponieważ grozi to upadkiem i obrażeniami ciała lub uszkodzeniem zestawu.

### Źródła zasilania

- Przed uruchomieniem zestawu należy sprawdzić, czy napięcie robocze odpowiada napięciu w sieci lokalnej. Wielkość napięcia roboczego jest określona na tabliczce znamionowej znajdującej się z tyłu urządzenia głównego.
- Jeśli zestaw nie będzie używany przez dłuższy czas, należy upewnić się, że został odłączony od gniazda ściennego. Odłączając przewód zasilania, należy chwycić za wtyczkę; nie wolno ciągnąć za przewód.
- Ze względów bezpieczeństwa jeden bolec wtyczki jest szerszy od drugiego. Wtyczka może więc zostać podłączona do gniazda ściennego tylko w jeden sposób. Jeśli nie możesz do końca wprowadzić wtyczki do gniazda ściennego, skontaktuj się z dystrybutorem.
- Przewód zasilania należy wymieniać wyłącznie w specjalistycznych punktach serwisowych.

### Nagrzewanie się urządzenia

Nagrzewanie się zestawu podczas pracy nie oznacza usterki. Jeśli zestaw jest ciągle używany przy wysokim poziomie głośności, temperatura zestawu z tyłu i z dołu obudowy znacznie rośnie. Aby uniknąć oparzenia, nie należy dotykać zestawu.

### Lokalizacja urządzenia

- Nie należy instalować zestawu w pobliżu źródeł ciepła ani w miejscu narażonym na bezpośrednie działanie promieni słonecznych, nadmierny kurz lub wstrząsy mechaniczne.
- Z tyłu urządzenia głównego i subwoofera nie należy umieszczać żadnych przedmiotów, które mogłyby blokować otwory wentylacyjne i spowodować nieprawidłowe działanie.
- W pobliżu zestawu nie należy umieszczać żadnych metalowych przedmiotów innych niż odbiornik telewizyjny. Funkcje bezprzewodowe mogą być niestabilne.
- Jeśli zestaw jest używany w połączeniu z telewizorem, magnetowidem lub magnetofonem, mogą wystąpić zakłócenia, a jakoś obrazu może ulec pogorszeniu. W takim przypadku należy odsunąć zestaw od telewizora, magnetowidu lub magnetofonu.
- Należy zachować ostrożność, stawiając zestaw na powierzchniach o specjalnym wykończeniu (woskiem, olejem, politurą itp.), ponieważ mogą ulec poplamieniu lub odbarwieniu.
- Należy zachować ostrożność, aby nie zranić się o narożniki urządzenia głównego lub subwoofera.
- W przypadku wieszania urządzenia głównego na ścianie zachowaj pod nim odległość co najmniej 3 cm.
- Głośniki tego zestawu nie są ekranowane magnetycznie. Nie umieszczaj kart magnetycznych na zestawie lub w jego pobliżu.

### Obsługa subwoofera

Podczas podnoszenia subwoofera nie należy wkladać ręki w szczelinę urządzenia. Może to spowodować uszkodzenie membrany głośnika. Podczas podnoszenia subwoofera należy podtrzymywać go od spodu.

### Obsługa

Przed podłączeniem innych urządzeń należy wyłączyć zestaw i odłączyć przewód zasilania.

## **W razie wystąpienia nieregularności kolorów na ekranie pobliskiego telewizora**

W przypadku niektórych typów telewizorów mogą wystąpić nieregularności kolorów.

## **W razie wystąpienia nieregularności kolorów...**

Wyłącz telewizor, a następnie włącz go ponownie po upływie 15–30 minut.

## **Jeśli nieregularność kolorów jest ciągle widoczna...**

Odsuń zestaw od telewizora.

## **Czyszczenie**

Zestaw należy czyścić miękką, suchą ściereczką. Nie należy używać szorstkich ściereczek, proszku czyszczącego ani rozpuszczalników, takich jak alkohol lub benzyna.

W razie jakichkolwiek pytań lub problemów dotyczących zestawu należy skontaktować się z lokalnym przedstawicielem firmy Sony.

## **Zrzeczenie się odpowiedzialności w przypadku usług oferowanych przez stronę trzecie**

Usługi sieciowe, zawartość oraz (system operacyjny i) oprogramowanie tego produktu mogą podlegać własnym warunkom i mogą zostać zmienione, przerwane lub zakończone w dowolnym czasie oraz mogą wymagać opłat, rejestracji lub danych karty kredytowej.

## **Uwagi o aktualizowaniu**

Ten zestaw umożliwia automatyczne aktualizowanie oprogramowania, kiedy jest połączony z Internetem przy użyciu połączenia przewodowego lub bezprzewodowego.

W ten sposób można dodać nowe funkcje i cieszyć się większą wygodą i większym bezpieczeństwem użytkowania zestawu.

Jeżeli nie chcesz decydować się na funkcję automatycznego pobierania aktualizacji, istnieje możliwość wyłączenia tej funkcji za pomocą Sony | Music Center zainstalowanej na smartfonie lub tablecie. Jednak, nawet po jej wyłączeniu, zestaw może dokonywać automatycznych aktualizacji oprogramowania np. z powodów bezpieczeństwa. Aktualizacji oprogramowania można także dokonać, używając menu ustawień w przypadku gdy funkcja automatycznego aktualizowania jest wyłączona. Szczegółowe informacje można znaleźć w rozdziale „Korzystanie z wyświetlacza konfiguracji” (strona 61). Podczas instalacji aktualizacji nie należy używać zestawu.

## Prawa autorskie i znaki towarowe

Zestaw wyposażono w systemy Dolby\* Digital i DTS\*\* Digital Surround System.

\* Wyprodukowano na licencji Dolby Laboratories. Dolby, Dolby Atmos, Dolby Vision i symbol z podwójnym D są znakami towarowymi firmy Dolby Laboratories.

\*\*Informacje na temat patentów DTS, zob. <http://patents.dts.com>.

Wyprodukowano na licencji DTS, Inc. DTS, symbol, DTS w połączeniu z symbolem, DTS:X i logo DTS:X są zastrzeżonymi znakami towarowymi lub znakami towarowymi firmy DTS, Inc. W Stanach Zjednoczonych i/lub w innych krajach. © DTS, Inc. Wszelkie prawa zastrzeżone.

Nazwa i logo BLUETOOTH® są zastrzeżonymi znakami towarowymi firmy Bluetooth SIG, Inc., a jakiegokolwiek ich wykorzystanie przez firmę Sony podlega licencji. Pozostałe znaki towarowe i nazwy handlowe należą do przedsiębiorstw, które je zarejestrowały.

Terminy HDMI, HDMI High Definition Multimedia Interface oraz logo HDMI są znakami towarowymi lub zarejestrowanymi znakami towarowymi HDMI Licensing Administrator, Inc. w Stanach Zjednoczonych i innych krajach.

Znak N jest znakiem towarowym lub zastrzeżonym znakiem towarowym firmy NFC Forum, Inc. w Stanach Zjednoczonych i innych krajach.

Android, Google, Google Play, Chromecast built-in i inne powiązane znaki i logo są znakami towarowymi firmy Google LLC.

Apple, iPhone, iPod i iPod touch są znakami towarowymi firmy Apple Inc. zastrzeżonymi w USA i innych krajach. App Store jest znakiem usługowym firmy Apple Inc.

Korzystanie ze znaku Made for Apple oznacza, że dane akcesorium zaprojektowano z przeznaczeniem dla produktów Apple wyszczególnionych na oznaczeniu i uzyskało ono certyfikat producenta dotyczący zgodności z normami Apple. Firma Apple nie ponosi odpowiedzialności za działanie tego urządzenia ani jego zgodność z normami prawnymi czy normami bezpieczeństwa.

Logo „BRAVIA” jest znakiem towarowym firmy Sony Corporation.

„ClearAudio+” jest znakiem towarowym firmy Sony Corporation.

WALKMAN® oraz logo WALKMAN® są zastrzeżonymi znakami towarowymi firmy Sony Corporation.

„PlayStation” to zarejestrowany znak handlowy firmy Sony Interactive Entertainment Inc.

Technologia i patenty kodowania dźwięku MPEG Layer-3 na licencji Fraunhofer IIS i Thomson.

Windows Media jest zastrzeżonym znakiem towarowym lub znakiem towarowym firmy Microsoft Corporation w Stanach Zjednoczonych i/lub innych krajach.

Produkt jest chroniony określonymi prawami własności intelektualnej firmy Microsoft Corporation. Zabrania się użytkowania lub dystrybucji takiej technologii oddzielnie od produktu bez licencji firmy Microsoft lub autoryzowanego podmiotu zależnego firmy Microsoft.

Oprogramowanie Opera® Devices SDK firmy Opera Software ASA. Copyright 1995-2016 Opera Software ASA. Wszelkie prawa zastrzeżone.



Wi-Fi®, Wi-Fi Protected Access® i Wi-Fi Alliance® są zastrzeżonymi znakami towarowymi Wi-Fi Alliance.

Wi-Fi CERTIFIED™, WPA™, WPA2™ i Wi-Fi Protected Setup™ są znakami towarowymi Wi-Fi Alliance.

LDAC™ i logo LDAC są znakami towarowymi firmy Sony Corporation. LDAC to stworzona przez firmę Sony technologia kodowania audio, która umożliwia przesyłanie Dźwięku wysokiej rozdzielczości (Hi-Res) nawet przez połączenie BLUETOOTH. W przeciwieństwie do innych technologii kodowania zgodnych z BLUETOOTH, takich jak SBC, ta technologia działa bez konwersji w dół dźwięku wysokiej rozdzielczości\*, a także umożliwia przesyłanie mniej więcej trzy razy większej ilości danych\*\* przez sieć bezprzewodową BLUETOOTH niż inne technologie, zapewniając przy tym niespotykaną jakość dźwięku. Jest to możliwe dzięki wydajnemu kodowaniu i optymalnemu tworzeniu pakietów.

\* Z wyjątkiem materiałów w formacie DSD

\*\*W porównaniu z technologią SBC (Subband Coding) po wybraniu szybkości bitowej 990 kb/s (96/48 kHz) lub 909 kb/s (88,2/44,1 kHz)

Niniejszy produkt zawiera oprogramowanie objęte licencją GNU Oprogramowanie Public License („GPL”) lub licencją GNU Lesser General Public License („LGPL”). Przyznają one klientom prawo do pozyskiwania, modyfikowania i redystrybucji kodu źródłowego danego oprogramowania zgodnie z warunkami licencji GPL lub LGPL.

Szczegółowe informacje na temat licencji GPL, LGPL i innych licencji na oprogramowanie można znaleźć w pozycji [Informacje dotyczące licencji oprogramowania] w sekcji [Nastawienia systemu] menu [Konfiguracja] produktu.

Kod źródłowy oprogramowania wykorzystany w tym produkcie podlega licencji GPL oraz LGPL i jest dostępny w Internecie. Aby pobrać, odwiedź następującą witrynę:

Adres URL:

<http://oss.sony.net/Products/Linux>

Należy pamiętać, że Sony nie może odpowiedzieć na żadne pytania dotyczące zawartości tego kodu źródłowego.

„DSEE HX” jest znakiem towarowym firmy Sony Corporation.

DLNA™, logo DLNA i DLNA CERTIFIED™ są znakami towarowymi firmy Digital Living Network Alliance.

Logo „TRILUMINOS” i „TRILUMINOS” są zarejestrowanymi znakami towarowymi firmy Sony Corporation.

Ten produkt korzysta z oprogramowania Spotify, które podlega licencjom udzielanym przez strony trzecie, dostępne pod adresem\*: <https://developer.spotify.com/third-party-licenses/>

Spotify i logo Spotify są znakami towarowymi firmy Spotify Group.\*

\* Ta funkcja może nie być dostępna w zależności od kraju i regionu.

Wszystkie inne znaki towarowe należą do odpowiednich właścicieli.

# Indeks

## A

Aktualizacja 62  
Aktualizacja oprogramowania 62  
ARC (Audio Return Channel) 11, 58, 66  
Audio DRC 63  
Automatyczna aktualizacja 67  
Automatyczne uprawnienie dostępu do sieci domowej 68  
Automatyczny tryb gotowości 66

## B

Bluetooth Codec - AAC 64  
Bluetooth Codec - LDAC 64  
BT.2020 88

## D

Diagnostyka łączności sieciowej 67  
DSEE HX 63  
Dźwięk transmisji multipleks 53

## E

eARC (Enhanced Audio Return Channel) 11, 21, 58, 66  
Efekt dźwiękowy 63

## F

Format sygnału HDMI 20, 66, 87  
Funkcja blokady rodzicielskiej 54

## G

Gotowość Bluetooth 55, 64  
Gotowość przez 55, 59, 66

## H

HDCP 2.2 88  
HDR 88

## I

Informacja o aktualizacji progr. 67  
Informacje dotyczące licencji oprogramowania 67  
Informacje o systemie 67  
Inicjalizuj informacje osobiste 68  
IR-Repeater 65

## J

Jakość odtw. Bezprzewodowego 65  
Język menu ekranowego 65

## K

Kontrola dostępu do sieci domowej 68

## L

Lista urządzeń 64  
Łatwa konfiguracja 68

## N

Nast. aut. Aktualizacji 67  
Nastawienia audio 63  
Nastawienia Bluetooth 64  
Nastawienia dla Internetu 67  
Nastawienia sieciowe 67  
Nastawienia systemu 65  
Nastawienia wideo 62  
Nazwa urządzenia 67  
NFC 39

## P

Pilot zdalnego sterowania 13, 56  
Podłączenie subwoofera bezprzewodowego 65  
PRTCT 79

## R

Resetowanie 68, 80  
Rozdzielczość wyjścia wideo 62

## S

Sieć 23  
Sony | Music Center 44  
Status połączenia sieci 67  
Sterowanie przez HDMI 57, 65  
Sterowanie zewnętrzne 68  
Strefa czasowa 67  
Subwoofer 34, 51, 74  
Szybki start/Gotowość sieciowa 55, 66



## **T**

Tryb Bluetooth 64

Tryb wejścia audio TV 66

## **U**

Ust. pom. wej. 68

Ustawienia głośników 63

Ustawienia HDMI 65

Ustawienia serwera połączenia 67

## **W**

Wideo bezpośrednie 62

Wyjście audio 63

## **Y**

YCbCr/RGB (HDMI) 62

## **Z**

Zresetuj do nastawień fabrycznych  
68, 80

## ATTENZIONE

Non installare l'apparecchio in uno spazio limitato, ad esempio una libreria o un armadio.

Per ridurre il rischio di incendi, non coprire la presa di ventilazione dell'apparecchio con giornali, tovaglie, tende e così via.

Non esporre l'apparecchio a sorgenti a fiamma libera (ad esempio candele accese).

Per ridurre il rischio di incendi o di scosse elettriche, non esporre l'apparecchio a gocciolamenti o spruzzi né collocarvi sopra oggetti pieni di liquidi, ad esempio vasi.

L'unità non è scollegata dall'alimentazione fino a quando è collegata alla presa CA, anche se l'unità stessa è stata spenta.

Dato che la spina di alimentazione viene utilizzata per scollegare l'unità dalla presa a muro, collegare l'unità ad una presa CA facilmente accessibile. Se si dovesse riscontrare un'anomalia nell'unità, scollegare immediatamente la spina di alimentazione dalla presa CA.

Non esporre le batterie o l'apparecchio con all'interno le batterie a calore eccessivo, ad esempio alla luce del sole o al fuoco.

Solo per ambienti interni.

### Cavi consigliati

Per i collegamenti a computer host e/o periferiche è necessario utilizzare cavi schermati e con messa a terra in maniera corretta.

## Per i clienti in Europa

### **Aviso per i clienti: le informazioni seguenti sono applicabili solo agli apparecchi in vendita nei paesi che applicano le direttive UE.**

Questo prodotto è stato fabbricato da o per conto di Sony Corporation, 1-7-1 Konan Minato-ku Tokyo, 108-0075 Giappone. Eventuali richieste in merito alla conformità del prodotto in ambito della legislazione Europea, dovranno essere indirizzate al rappresentante autorizzato, Sony Belgium, bijkantoor van Sony Europe Limited, Da Vincilaan 7-D1, 1935 Zaventem, Belgio. Per qualsiasi informazione relativa all'assistenza tecnica o alla garanzia, si prega di fare riferimento agli indirizzi riportati separatamente sui documenti relativi all'assistenza o sui certificati di garanzia.



Con la presente, Sony Corporation dichiara che questo apparecchio è conforme alla Direttiva 2014/53/UE. Il testo completo della dichiarazione di conformità UE è disponibile al seguente indirizzo Internet:  
<http://www.compliance.sony.de/>

Per questa apparecchiatura radio sono presenti le seguenti restrizioni alla messa in servizio o requisiti in materia di autorizzazione per l'uso applicabili in BE, BG, CZ, DK, DE, EE, IE, EL, ES, FR, HR, IT, CY, LV, LT, LU, HU, MT, NL, AT, PL, PT, RO, SI, SK, FI, SE, UK, IS, LI, NO, CH, AL, BA, MK, MD, RS, ME, XK, TR:

La banda di frequenza compresa tra 5.150 MHz e 5.350 MHz è limitata esclusivamente al funzionamento in interni.

Il presente apparecchio è stato testato e giudicato conforme ai limiti imposti dalla normativa EMC utilizzando un cavo di collegamento di lunghezza inferiore a 3 metri.

Questo apparecchio radio è concepito per essere utilizzato con le versioni approvate del software indicate nella Dichiarazione di conformità UE. Il software caricato su questo apparecchio radio è verificato per la conformità ai requisiti essenziali della Direttiva 2014/53/UE.

Versione software: M\_\_R.\_\_\_\_

Per trovare la versione software: consultare [Informazioni sistema] in [Impostaz.] - [Impostazioni sistema].



**Trattamento del dispositivo elettronico a fine vita (applicabile in tutti i paesi dell'Unione Europea e in altri paesi europei con sistema di raccolta differenziata)**

Questo simbolo sul prodotto o sulla confezione indica che il prodotto non deve essere considerato come un normale rifiuto domestico, ma deve invece essere consegnato ad un punto di raccolta appropriato per il riciclo di apparecchi elettrici ed elettronici. Assicurandovi che questo prodotto sia smaltito correttamente, voi contribuirete a prevenire potenziali conseguenze negative per l'ambiente e per la salute che potrebbero altrimenti essere causate dal suo smaltimento inadeguato. Il riciclaggio dei materiali

aiuta a conservare le risorse naturali. Per informazioni più dettagliate circa il riciclaggio di questo prodotto, potete contattare l'ufficio comunale, il servizio locale di smaltimento rifiuti oppure il negozio dove l'avete acquistato. In caso di smaltimento abusivo di apparecchiature elettriche e/o elettroniche potrebbero essere applicate le sanzioni previste dalla normativa applicabile (valido solo per l'Italia).



**Trattamento delle pile esauste (applicabile in tutti i paesi dell'Unione Europea e in altri paesi Europei con sistema di raccolta differenziata)**

Questo simbolo sul prodotto o sulla confezione indica che la pila non deve essere considerata un normale rifiuto domestico.

Su alcuni tipi di pile questo simbolo potrebbe essere utilizzato in combinazione con un simbolo chimico. I simboli chimici del mercurio (Hg) o del piombo (Pb) sono aggiunti, se la batteria contiene più dello 0,0005% di mercurio o dello 0,004% di piombo. Assicurandovi che le pile siano smaltite correttamente, contribuirete a prevenire potenziali conseguenze negative per l'ambiente e per la salute che potrebbero altrimenti essere causate dal loro inadeguato smaltimento. Il riciclaggio dei materiali aiuta a conservare le risorse naturali. In caso di prodotti che per motivi di sicurezza, prestazione o protezione dei dati richiedano un collegamento fisso ad una pila interna, la stessa dovrà essere sostituita solo da personale di assistenza qualificato.

Consegnare il prodotto a fine vita al punto di raccolta idoneo allo smaltimento di apparecchiature elettriche ed elettroniche; questo assicura che anche la pila al suo interno venga trattata correttamente.

Per le altre pile consultate la sezione relativa alla rimozione sicura delle pile. Conferire le pile esauste presso i punti di raccolta indicati per il riciclo.

Per informazioni più dettagliate circa lo smaltimento della pila esausta o del prodotto, potete contattare il Comune, il servizio locale di smaltimento rifiuti oppure il negozio dove l'avete acquistato.

# Indice

Contenuto della confezione .....	7
Cosa è possibile fare con il sistema .....	8
Guida ai componenti e ai comandi .....	10
Informazioni sul menu HOME .....	15

## Impostazione

Impostazione di base	➔ Guida di avvio (documento separato)
----------------------	---------------------------------------

Collegamento di un televisore 4K e di dispositivi 4K .....	18
Collegamento di un televisore compatibile con eARC .....	21
Collegamento di un televisore o di un dispositivo audio portatile attraverso la presa ANALOG IN .....	22
Collegamento a una rete cablata .....	23
Connessione a una rete wireless .....	24
Montaggio dell'unità principale a parete .....	26
Montaggio del telaio della griglia .....	28

## Ascolto dell'audio

Ascolto del televisore .....	29
Ascolto del dispositivo AV collegato .....	29
Ascolto di musica su un dispositivo USB .....	30

## Scelta dell'effetto audio

Impostazione dell'effetto audio per le diverse sorgenti audio (SOUND FIELD) .....	32
---	----

Ascolto di audio nitido a basso volume a mezzanotte (NIGHT) .....	33
Resa più chiara dei dialoghi (VOICE) .....	34
Regolazione del volume del subwoofer .....	34
Regolazione del ritardo tra immagine e suono .....	35
Regolazione del volume dei dialoghi durante la riproduzione di contenuto DTS:X .....	36

## Ascolto di musica/audio tramite la funzione BLUETOOTH®

Ascolto di musica da un dispositivo mobile .....	37
Ascolto dell'audio del televisore o del dispositivo collegato dalle cuffie .....	40

## Ascolto di musica/audio tramite la funzione di rete

Ascolto di musica sul computer attraverso una rete domestica .....	43
Ascolto di musica sul dispositivo mobile tramite Sony   Music Center .....	44
Uso di Chromecast built-in .....	45
Uso di Spotify .....	46
Uso del tasto MUSIC SERVICE .....	47
Collegamento di un dispositivo compatibile con Multi-room wireless (Multi-room wireless) .....	48

## Uso di diverse funzioni/ impostazioni

Personalizzazione delle impostazioni dei diffusori per l'audio surround .....	49
Esecuzione della connessione wireless del subwoofer (SECURE LINK) .....	50
Riproduzione di file audio compressi o CD con conversione a una qualità audio prossima all'alta risoluzione (DSEE HX) .....	52
Ascolto dell'audio con trasmissione Multiplex (AUDIO) .....	52
Disattivazione dei tasti sull'unità principale .....	53
Modifica della luminosità del display del pannello frontale e dell'indicatore BLUETOOTH (DIMMER) .....	54
Risparmio di energia nella modalità di standby .....	55
Invio del segnale remoto al televisore attraverso l'unità principale .....	55
Uso della funzione Controllo per HDMI .....	56
Uso della funzione "BRAVIA" Sync .....	59
Uso del display di configurazione .....	60
Elenco menu delle opzioni .....	68

## Risoluzione dei problemi

Risoluzione dei problemi .....	69
Ripristinare il sistema .....	78

## Informazioni supplementari

Caratteristiche tecniche .....	79
Consumo energetico dal valore di impostazione per ogni modalità di standby .....	81

Bande di frequenza radio e potenza di uscita massima .....	81
Tipi di file audio riproducibili .....	82
Formati audio di ingresso supportati .....	83
Formati video HDMI supportati .....	84
Comunicazione BLUETOOTH .....	86
LICENZA D'USO PER UTENTE FINALE .....	87
Precauzioni .....	92
Indice analitico .....	96

## Contenuto della confezione

- Diffusore soundbar (1)

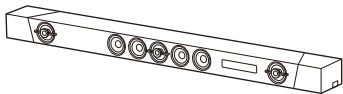

- Telaio della griglia (1)



- Subwoofer (1)

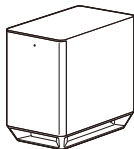

- Telecomando (1)

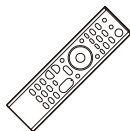

- Batteria R03 (formato AAA) (2)



- Cavo digitale ottico (1)

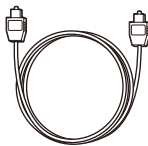

- SCHEMA DI MONTAGGIO A PARETE (1)



- Guida di avvio



- Istruzioni per l'uso



## Cosa è possibile fare con il sistema

**"Ascolto del televisore" (pagina 29)**

**"Ascolto del dispositivo AV collegato" (pagina 29)**

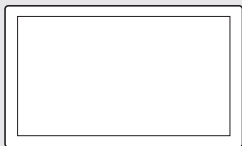

Collegamento al TV e ad altri dispositivi (consultare "Guida di avvio" (documento separato) oppure vedere "Collegamento di un televisore o di un dispositivo audio portatile attraverso la presa ANALOG IN" (pagina 22)).

Lettores Blu-ray Disc™, decoder via cavo o satellitare, ecc.



**"Uso della funzione Controllo per HDMI" (pagina 56)**

**"Uso della funzione "BRAVIA" Sync" (pagina 59)**

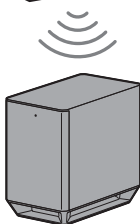
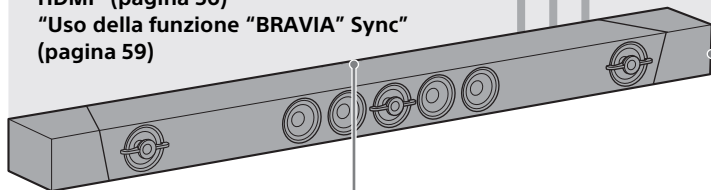

**"Esecuzione della connessione wireless del subwoofer (SECURE LINK)" (pagina 50)**



**"Uso di Spotify" (pagina 46)\***

**"Uso del tasto MUSIC SERVICE" (pagina 47)**

- \* Questo servizio potrebbe non essere disponibile in alcune nazioni/regioni.
- \* Per la riproduzione sul sistema, è necessario l'account Spotify Premium.



**"Ascolto di musica su un dispositivo USB" (pagina 30)**



**"Collegamento a una rete cablata" (pagina 23)**

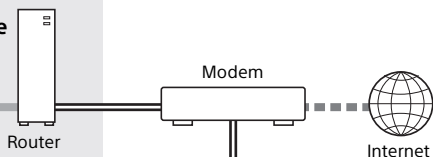

**"Connessione a una rete wireless" (pagina 24)**

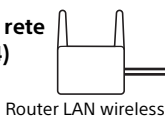

**"Ascolto di musica sul computer attraverso una rete domestica" (pagina 43)**

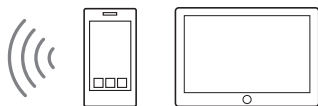

**"Ascolto di musica da un dispositivo mobile" (pagina 37)**  
**"Ascolto di musica sul dispositivo mobile tramite Sony | Music Center" (pagina 44)**



**"Ascolto dell'audio del televisore o del dispositivo collegato dalle cuffie" (pagina 40)**

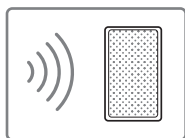

**"Ascolto della stessa musica in stanze differenti (Multi-room wireless)" (pagina 48)**

# Guida ai componenti e ai comandi

I dettagli sono omessi dalle illustrazioni.

## Diffusore soundbar (Unità principale)

### Parte anteriore

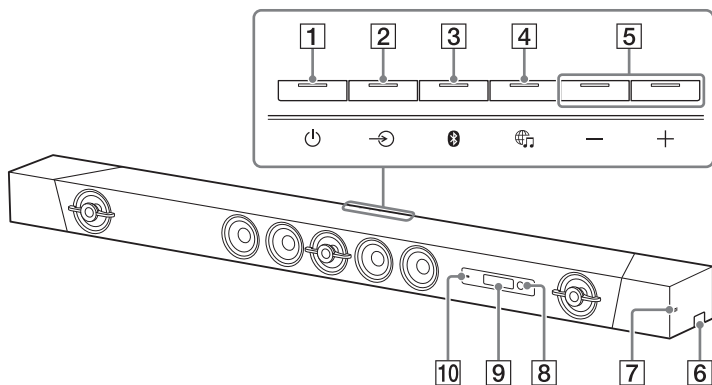

#### **1** Tasto (accensione)

Consente di accendere il sistema o di portarlo nella modalità di standby.

#### **2** Tasto (selezione ingresso) (pagina 15, 29)

#### **3** Tasto (BLUETOOTH PAIRING) (pagina 37)

#### **4** Tasto (MUSIC SERVICE) (pagina 47)

#### **5** Tasti +/- (volume)

#### **6** Porta (USB) (pagina 30)

#### **7** Simbolo N-Mark (pagina 39)

Durante l'uso della funzione NFC, toccare questo simbolo con il dispositivo compatibile con NFC.

#### **8** Sensore del telecomando

Puntare il telecomando verso il sensore del telecomando per agire sul sistema.

#### **9** Display del pannello frontale

#### **10** Indicatore BLUETOOTH

- Lampeggia rapidamente in blu: durante lo stato di standby del pairing
- Lampeggia in blu: è in corso il tentativo di connessione BLUETOOTH
- Si illumina in blu: la connessione BLUETOOTH è stata stabilita

## Parte posteriore

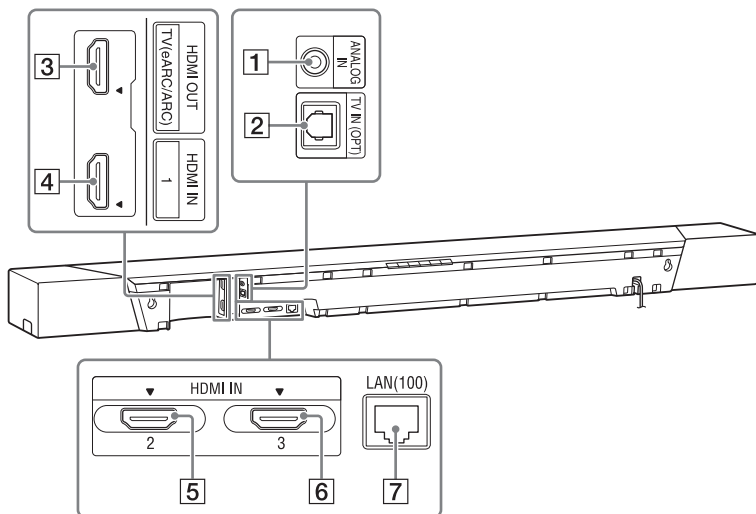

### **1** Presa ANALOG IN

### **2** Presa TV IN (OPT)

### **3** Presa HDMI OUT (TV (eARC/ARC))

Collega un televisore dotato di presa di ingresso HDMI con un cavo HDMI.

Il sistema è compatibile con eARC e ARC. ARC è la funzione che invia l'audio di un televisore proveniente dalla presa HDMI del televisore a un dispositivo AV, quale il sistema. eARC è un'estensione di ARC e consente la trasmissione di audio a oggetti e contenuto LPCM multicanale che non è possibile trasmettere con ARC. Per dettagli su eARC, vedere "Collegamento di un televisore compatibile con eARC" (pagina 21). Per i formati audio supportati, vedere "Formati audio

di ingresso supportati" (pagina 83). Per specifiche e note sui collegamenti, vedere "Formati video HDMI supportati" (pagina 84).

### **4** Presa HDMI IN 1

Per le caratteristiche tecniche e per una nota sui collegamenti, vedere "Formati video HDMI supportati" (pagina 84).

### **5** Presa HDMI IN 2

Per le caratteristiche tecniche e per una nota sui collegamenti, vedere "Formati video HDMI supportati" (pagina 84).

### **6** Presa HDMI IN 3

Per le caratteristiche tecniche e per una nota sui collegamenti, vedere "Formati video HDMI supportati" (pagina 84).

### **7** Porta LAN(100)

## Subwoofer

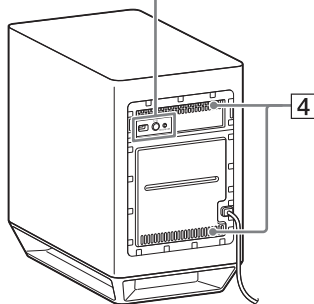
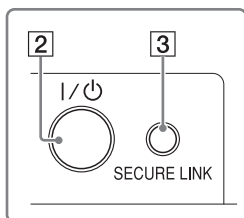
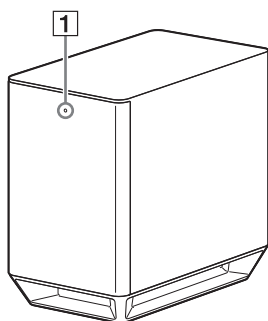

### 1 Indicatore Acceso/standby

- Si illumina in rosso: il subwoofer non è collegato al sistema
- Si illumina in verde: il subwoofer è collegato al sistema
- Si illumina in arancione: il subwoofer è collegato al sistema con la funzione Secure Link
- Lampeggia in verde: il subwoofer sta tentando di collegarsi al sistema
- Lampeggia in arancione: il subwoofer sta tentando di collegarsi al sistema con la funzione Secure Link
- Si spegne: il subwoofer è in modalità di standby

### 2 Tasto I/⏻ (Acceso/standby)

Consente di accendere il subwoofer o di portarlo nella modalità di standby.

### 3 Tasto SECURE LINK (pagina 50)

### 4 Fori di ventilazione

Per ragioni di sicurezza, non ostruire i fori di ventilazione.

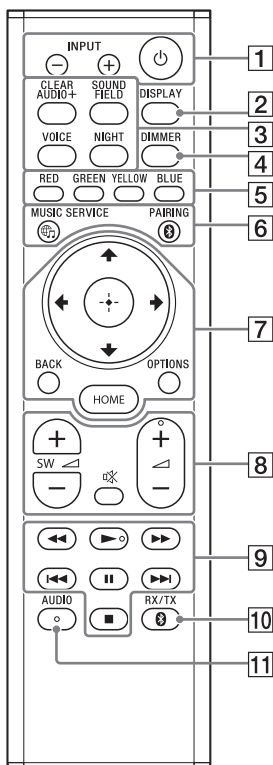

- 1 INPUT +/- (pagina 15, 29)**  
**⏻ (accensione)**  
 Consente di accendere il sistema o di portarlo nella modalità di standby.
- 2 DISPLAY\*\***  
 Consente di visualizzare sullo schermo del televisore le informazioni sulla riproduzione. Le informazioni sulla riproduzione non vengono visualizzate per l'ingresso TV.
- 3 CLEAR AUDIO+ (pagina 32)**  
**SOUND FIELD (pagina 32)**  
**VOICE (pagina 34)**  
**NIGHT (pagina 33)**
- 4 DIMMER (pagina 54)**
- 5 Tasti colorati**  
 Tasti di scelta rapida per la selezione delle voci in alcuni menu.
- 6** **MUSIC SERVICE (pagina 47)**  
**BLUETOOTH PAIRING (pagina 37)**
- 7 OPTIONS\*\* (pagina 35, 68)**  
 Visualizza il menu delle opzioni sullo schermo del televisore. Il menu delle opzioni non viene visualizzato per l'ingresso TV.  
**BACK (pagina 15)**  
**↑/↓/←/→ (pagina 15)**  
**⊕ (invio) (pagina 15)**  
**HOME (pagina 15)**

**8**  **(esclusione dell'audio)**

Consente di disattivare temporaneamente l'audio.

 **(volume) +/-**

Consente di regolare il volume.



**SW**  **(volume del subwoofer)**  
+/-

Consente di regolare il volume del subwoofer.

**9** **Tasti di gestione della riproduzione**

  **(riavvolgimento/ avanzamento rapido)**

Consente la ricerca indietro o avanti.

  **(precedente/ successivo)**

Consente di selezionare il capitolo, brano o file precedente o successivo.

 **(riproduzione)\***

Consente di avviare o riavviare la riproduzione (ripresa della riproduzione).

 **(pausa)**

Consente di sospendere o riavviare la riproduzione.



 **(interruzione)**

Consente di interrompere la riproduzione.

**10** **BLUETOOTH RX/TX (ricevitore/ trasmettitore BLUETOOTH) (pagina 41)**

**11** **AUDIO\* (pagina 52)**

\*\*Quando è in uso un segnale HDR e un determinato formato video 4K, i pulsanti OPTIONS e DISPLAY non funzionano e l'On-Screen Display (OSD) del sistema non viene visualizzato. Per dettagli sul formato video 4K, vedere "Formati video HDMI supportati" (pagina 84).

\* I tasti AUDIO,  e  + presentano un puntino in rilievo. Utilizzarlo come guida durante le operazioni.

## Informazioni sul menu HOME

È possibile visualizzare il menu HOME sullo schermo del televisore collegando il sistema e il televisore mediante il cavo HDMI (non in dotazione). Dal menu HOME, è possibile configurare le diverse impostazioni selezionando  [Impostaz.] o selezionare l'ingresso o il servizio che si desidera guardare dall'elenco degli ingressi. Il menu HOME viene visualizzato nella lingua selezionata in [Imp. Rapida]. (la schermata seguente è un esempio di quando è selezionata la lingua Inglese).

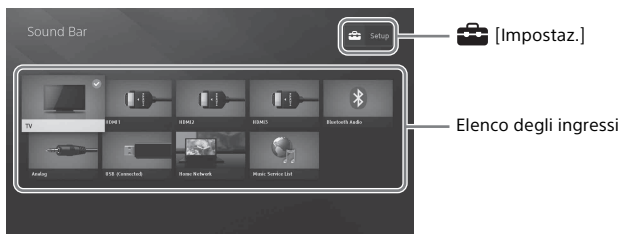

## Uso del menu HOME

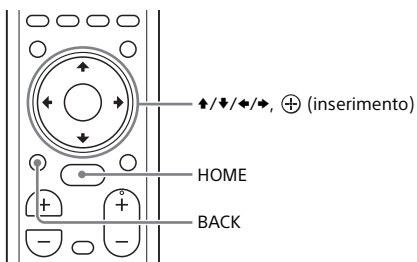

### 1 Premere HOME.

Sullo schermo del televisore viene visualizzato il menu HOME.

### 2 Premere ▲/▼/◀/▶ per selezionare [Impostaz.] o una voce nell'elenco degli ingressi, quindi premere ⊕.

Sullo schermo del televisore viene visualizzato l'ingresso selezionato o la schermata di configurazione.

Per ritornare alla schermata precedente, premere BACK.

## Elenco degli ingressi

Nome ingresso	Spiegazione
[TV]	Consente di emettere l'audio del televisore. (pagina 29)
[HDMI1]	Consente di emettere l'audio del dispositivo collegato alla presa HDMI IN 1. (pagina 29)
[HDMI2]	Consente di emettere l'audio del dispositivo collegato alla presa HDMI IN 2. (pagina 29)
[HDMI3]	Consente di emettere l'audio del dispositivo collegato alla presa HDMI IN 3. (pagina 29)
[Bluetooth Audio]	Consente di emettere l'audio del dispositivo collegato mediante la funzione BLUETOOTH. (pagina 37)
[Analog]	Consente di emettere l'audio del dispositivo collegato alla presa ANALOG IN. (pagina 29)
[USB]	Consente di emettere file musicali su un dispositivo USB collegato. (pagina 30)
[Home Network]	Consente di emettere file musicali sul dispositivo collegato mediante la rete. (pagina 43)
[Music Service List]	Consente di visualizzare il metodo di funzionamento per i servizi musicali. (pagina 47)

### [Impostaz.]





Vedere "Uso del display di configurazione" (pagina 60).

### Suggerimento





È inoltre possibile selezionare l'ingresso premendo ripetutamente INPUT +/-.

## Descrizione dei passaggi





In queste istruzioni per l'uso, le operazioni vengono descritte come passaggi gestiti sul menu HOME visualizzato sullo schermo del televisore mediante il telecomando, mentre il sistema e il televisore sono collegati con il cavo HDMI (non in dotazione).

I passaggi operativi che selezionano le voci sullo schermo del televisore utilizzando /// e  vengono semplificati nel seguente modo.

### Esempio: selezionare [Impostaz.] dal menu HOME.

L'operazione che seleziona una voce premendo /// e  viene espressa come "selezionare".

### Esempio: selezionare [Impostazioni rete] - [Impostaz. Internet] - [Impostazione via cavo] sul menu HOME.

Quando si ripete l'operazione di selezione di una voce premendo /// e , le voci selezionate vengono collegate con "-".



## **Suggerimenti**

- È possibile utilizzare i tasti sull'unità principale se hanno nomi identici o simili a quelli sul telecomando.
- I caratteri racchiusi tra parentesi [ ] vengono visualizzati sullo schermo del televisore. I caratteri tra virgolette " " vengono visualizzati sul display del pannello frontale.

# Impostazione di base

Consultare la Guida di avvio (documento separato).

## Collegamento di un televisore 4K e di dispositivi 4K

Tutte le prese HDMI sul sistema supportano il formato video 4K e HDCP2.2 (High-bandwidth Digital Content Protection Revisione sistema 2.2).

Per guardare contenuto video 4K, collegare il televisore 4K e i dispositivi 4K al sistema attraverso una presa HDMI compatibile con HDCP2.2 su ciascun dispositivo.

È possibile visualizzare contenuti 4K solo attraverso il collegamento alla presa HDMI compatibile con HDCP2.2.

Quando una presa HDMI compatibile con HDCP2.2 sul televisore è etichettata con "eARC" o "ARC"

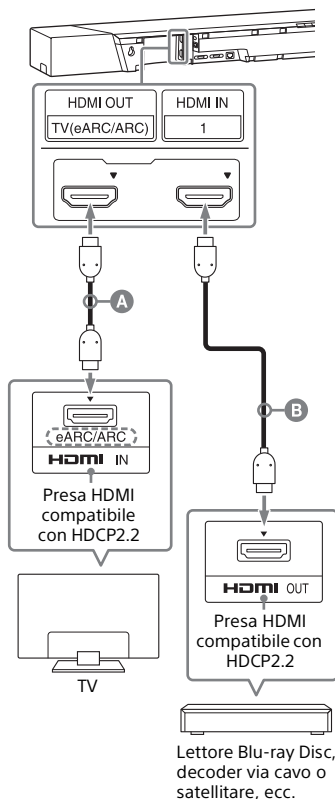

**A** Cavo HDMI (non in dotazione)

**B** Cavo HDMI (non in dotazione)

Utilizzare un cavo HDMI che supporti il formato video 4K che si desidera guardare. Per i dettagli, consultare la sezione "Formati video HDMI supportati" (pagina 84).

# 1 Verificare quale presa HDMI IN sul televisore è compatibile con HDCP2.2.

Consultare le istruzioni per l'uso del televisore.

# 2 Collegare la presa HDMI IN compatibile con HDCP2.2 sul televisore e la presa HDMI OUT sull'unità principale mediante il cavo HDMI (non in dotazione).

Il collegamento del televisore è completato.

# 3 Collegare la presa HDMI OUT compatibile con HDCP2.2 del dispositivo 4K e la presa HDMI IN dell'unità principale mediante il cavo HDMI (non in dotazione).

Consultare le istruzioni per l'uso del dispositivo 4K per verificare che la presa HDMI OUT del dispositivo 4K sia compatibile con HDCP2.2.

Il collegamento del dispositivo 4K è completato.

## Quando una presa HDMI compatibile con HDCP2.2 sul televisore non è etichettata con "eARC" o "ARC"

Se la presa HDMI IN del televisore compatibile con HDCP2.2 non è compatibile con eARC o ARC, l'audio del televisore non viene emesso dal sistema.

In questo caso, collegare la presa di uscita ottica del televisore e la presa TV IN (OPT) sull'unità principale mediante il cavo digitale ottico (in dotazione).

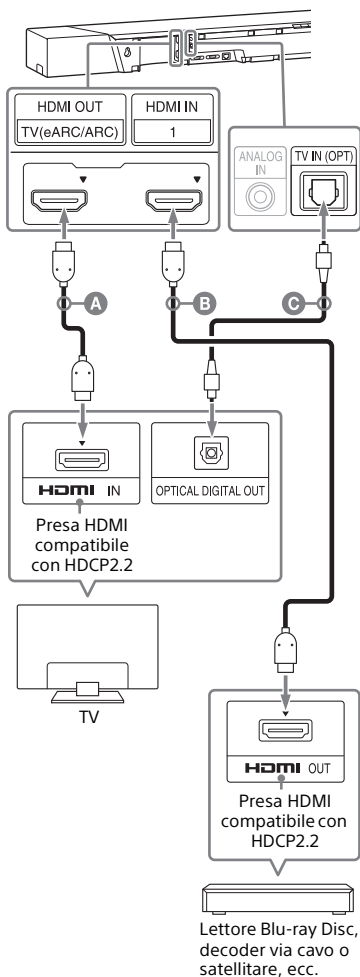

- A** Cavo HDMI (non in dotazione)
- B** Cavo HDMI (non in dotazione)  
Utilizzare un cavo HDMI che supporti il formato video 4K che si desidera guardare. Per i dettagli, consultare la sezione "Formati video HDMI supportati" (pagina 84).
- C** Cavo digitale ottico (in dotazione)

Lettore Blu-ray Disc, decoder via cavo o satellite, ecc.

## Impostazioni del formato segnale HDMI per guardare contenuto video 4K

Per guardare contenuto video 4K, selezionare l'impostazione appropriata per il televisore 4K e il dispositivo 4K collegati.

### 1 Premere HOME.

Sullo schermo del televisore viene visualizzato il menu HOME.

### 2 Selezionare [Impostaz.] dal menu HOME.

Sullo schermo del televisore viene visualizzata la schermata di configurazione.

### 3 Selezionare [Impostazioni sistema] - [Impostazioni HDMI] - [Formato segnale HDMI].

### 4 Selezionare l'impostazione desiderata.

- [Formato standard] (impostazione predefinita): selezionare quando il televisore e i dispositivi collegati supportano formati video con larghezza di banda standard.
- [Formato avanzato]: selezionare quando il televisore e i dispositivi collegati supportano formati video con larghezza di banda alta quali 4K 60p 4:4:4 ecc.

Per la relazione delle opzioni di impostazione [Formato segnale HDMI], dei segnali formato video supportati e dei cavi HDMI da utilizzare, vedere "Formati video HDMI supportati" (pagina 84).

#### Note

- A seconda del televisore, potrebbe essere necessario impostarlo per l'uscita HDMI. Consultare le istruzioni per l'uso del televisore.

- Se l'immagine non viene visualizzata dopo che [Formato segnale HDMI] è impostato su [Formato avanzato], impostarlo su [Formato standard].

## Collegamento di un televisore compatibile con eARC

Questo sistema è compatibile con eARC (Enhanced Audio Return Channel). eARC è una nuova funzione standardizzata da HDMI 2.1 che supporta i formati audio più recenti oltre ai formati audio supportati con il già noto ARC (Audio Return Channel).

È possibile apprezzare contenuto audio a oggetti, quale Dolby Atmos - Dolby TrueHD e DTS:X, o contenuto LPCM multi-canale che non è possibile trasmettere con ARC collegando il sistema e un televisore compatibile con eARC tramite un cavo HDMI.

Per il collegamento, consultare la Guida di avvio (documento separato).

### Preparazione all'utilizzo della funzione eARC

- 1 Se la presa di uscita HDMI del sistema è etichettata con "ARC", eseguire un aggiornamento del software (pagina 61).**

Il sistema è compatibile con la funzione eARC se la presa di uscita HDMI del sistema è etichettata con "eARC/ARC".

- 2 Premere HOME.**

Sullo schermo del televisore viene visualizzato il menu HOME.

- 3 Selezionare  [Impostaz.] dal menu HOME.**

Sullo schermo del televisore viene visualizzata la schermata di configurazione.

- 4 Selezionare [Impostazioni sistema] - [Impostazioni HDMI] - [eARC] - [On].**

La funzione eARC viene abilitata ed è attiva durante il collegamento a un televisore compatibile con eARC. La funzione ARC è attiva durante il collegamento a un televisore compatibile ARC (non compatibile con eARC).

#### Note

- Se non viene visualizzato [eARC] sul display di configurazione al punto 4, eseguire un aggiornamento del software (pagina 61).
- Quando [eARC] è impostato su [On], accertarsi dell'impostazione eARC del televisore collegato. Per i dettagli, consultare le istruzioni per l'uso del televisore.

# Collegamento di un televisore o di un dispositivo audio portatile attraverso la presa ANALOG IN

## Nota

Se la presa per le cuffie del televisore serve anche come presa di uscita audio, controllare le impostazioni di uscita audio del televisore. Per i dettagli, consultare le istruzioni per l'uso del televisore.

Per collegare i seguenti dispositivi al sistema, collegarli attraverso la presa ANALOG IN sul sistema.

- Televisore non dotato di presa HDMI e presa di uscita digitale ottica
- Dispositivo audio portatile quale uno smartphone, un WALKMAN®

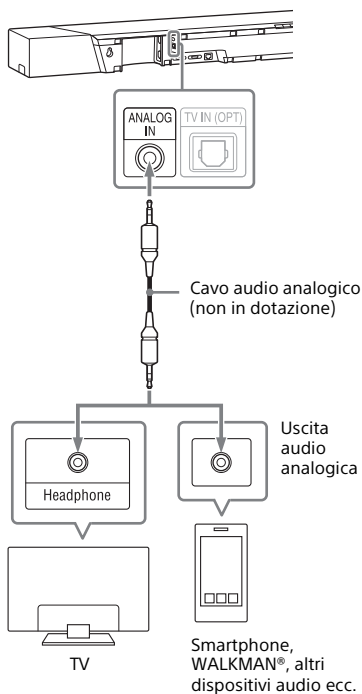

## Collegamento a una rete cablata

Preparare la rete collegando il sistema e il computer alla rete domestica mediante un cavo LAN.

### Collegamento a un computer o router mediante un cavo LAN

La seguente illustrazione mostra come collegare il sistema e il computer alla rete domestica.

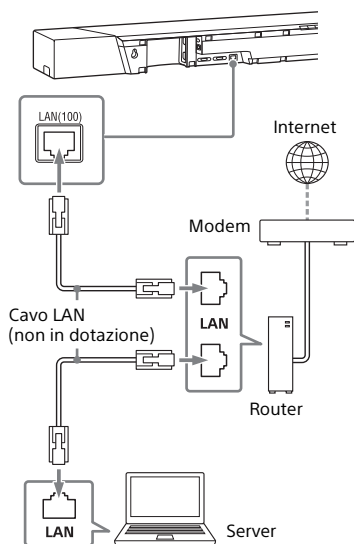

#### Nota

Il server deve essere collegato alla stessa rete del sistema.

### Suggerimento

Si consiglia di utilizzare un cavo di interfaccia diritto e schermato (non in dotazione).

### Collegamento mediante ottenimento automatico delle informazioni di rete

#### 1 Premere HOME.

Sullo schermo del televisore viene visualizzato il menu HOME.

#### 2 Selezionare [Impostaz.] dal menu HOME.

Sullo schermo del televisore viene visualizzata la schermata di configurazione.

#### 3 Selezionare [Impostazioni rete] - [Impostaz. Internet] - [Impostazione via cavo].

#### 4 Selezionare [Auto].





Il sistema avvia le impostazioni di rete e lo stato delle stesse viene visualizzato.

Premere  $\uparrow/\downarrow$  per leggere le informazioni, quindi premere  $\rightarrow$ .

#### 5 Selezionare [Salva e collega].

Il sistema avvia la connessione alla rete. Per i dettagli, consultare i messaggi visualizzati sullo schermo del televisore.

## Collegamento mediante uso di un indirizzo IP fisso

- 1 Premere HOME.**  
Sullo schermo del televisore viene visualizzato il menu HOME.
- 2 Selezionare  [Impostaz.] dal menu HOME.**  
Sullo schermo del televisore viene visualizzata la schermata di configurazione.
- 3 Selezionare [Impostazioni rete] - [Impostaz. Internet] - [Impostazione via cavo].**
- 4 Selezionare [Manuale].**
- 5 Eseguire l'impostazione seguendo le istruzioni visualizzate.**  
Il sistema avvia le impostazioni di rete e lo stato delle stesse viene visualizzato.  
Premere / per leggere le informazioni, quindi premere .
- 6 Selezionare [Salva e collega].**  
Il sistema avvia la connessione alla rete. Per i dettagli, consultare i messaggi visualizzati sullo schermo del televisore.

## Connessione a una rete wireless

Preparare la rete collegando il sistema e il computer al router LAN wireless.

### Nota

Il server deve essere collegato alla stessa rete del sistema.

## Connessione con il tasto WPS

Se il router (punto di accesso) LAN wireless in uso è compatibile con Wi-Fi Protected Setup (WPS), è possibile configurare facilmente le impostazioni di rete utilizzando il tasto WPS.

- 1 Premere HOME.**  
Sullo schermo del televisore viene visualizzato il menu HOME.
- 2 Selezionare  [Impostaz.] dal menu HOME.**  
Sullo schermo del televisore viene visualizzata la schermata di configurazione.
- 3 Selezionare [Impostazioni rete] - [Impostaz. Internet] - [Impostazione wireless] - [Wi-Fi Protected Setup™(WPS)].**
- 4 Selezionare [Avvia].**
- 5 Premere il tasto WPS sul punto di accesso.**  
Il sistema avvia la connessione alla rete.



## Connessione mediante selezione del nome della rete (SSID)

Se il router LAN wireless (punto di accesso) non è compatibile con Wi-Fi Protected Setup (WPS), verificare in anticipo le seguenti informazioni.

- Il nome della rete (SSID)\*

- La chiave di sicurezza (password)\*\*

\* L'SSID (Service Set Identifier) è un nome che identifica uno specifico punto di accesso.

\*\*Queste informazioni dovrebbero essere disponibili su un'etichetta apposta sul router/punto di accesso LAN wireless, nelle istruzioni per l'uso, presso la persona che ha configurato la rete wireless o tra le informazioni fornite dal provider di servizi Internet.

- 1 Premere HOME.**  
Sullo schermo del televisore viene visualizzato il menu HOME.
- 2 Selezionare  [Impostaz.] dal menu HOME.**  
Sullo schermo del televisore viene visualizzata la schermata di configurazione.
- 3 Selezionare [Impostazioni rete] - [Impostaz. Internet] - [Impostazione wireless].**  
L'elenco dei nomi di rete viene visualizzato sullo schermo del televisore.
- 4 Selezionare il nome di rete desiderato (SSID).**

- 5 Immettere la chiave di sicurezza (o la password) utilizzando la tastiera software, quindi selezionare [Enter].**

Il sistema avvia la connessione alla rete.

## Connessione mediante uso di un indirizzo IP fisso

Selezionare [Aggiungi un indirizzonuovo] - [Registrazione man.] al punto 4 di "Connessione mediante selezione del nome della rete (SSID)" e attenersi alle istruzioni visualizzate.

## Connessione mediante uso di un codice PIN

Selezionare [Aggiungi un indirizzonuovo] al punto 4 di "Connessione mediante selezione del nome della rete (SSID)", quindi selezionare [Metodo PIN (WPS)].

## Connessione tramite Sony | Music Center

Sony | Music Center consente di connettere il sistema alla stessa rete wireless del dispositivo mobile. Per i dettagli, seguire le istruzioni dell'applicazione o consultare il seguente URL.  
<http://www.sony.net/smcqa/>

## Montaggio dell'unità principale a parete

È possibile montare l'unità principale a parete.

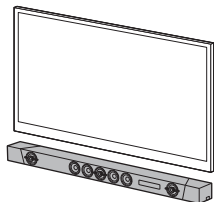

### Note

- Preparare alcune viti (non in dotazione) adatte al materiale e alla durezza della parete. Le pareti in cartongesso sono particolarmente fragili, pertanto in tal caso occorre fissare saldamente le viti a una trave. Montare i diffusori orizzontalmente, fissandoli con le viti ai montanti di una sezione piatta e continua della parete.
- Far eseguire il montaggio a un rivenditore Sony o a un installatore autorizzato e prestare particolare attenzione alla sicurezza durante il montaggio.
- Sony non potrà essere ritenuta responsabile per incidenti o danni causati da un montaggio inadeguato, da una resistenza insufficiente della parete, da un uso improprio delle viti, da calamità naturali e così via.

## Informazioni sulla posizione di installazione dell'unità principale

L'unità principale riproduce il suono surround verso il soffitto. Per garantire che il TV non interferisca con il suono in uscita dall'unità principale, decidere la posizione di installazione dell'unità principale facendo riferimento ai seguenti valori stimati.

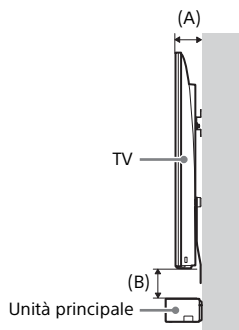

Profondità del TV montato (A)	Distanza dell'unità principale dal TV (B)
Inferiore a 66 mm	Da 50 mm in poi
Da 66 mm a 100 mm	Da 100 mm in poi
Da 100 mm in poi	Da 200 mm in poi

## Montaggio dell'unità principale a parete

- 1 Preparare alcune viti (non in dotazione) adatte ai fori sulla staffa di montaggio a parete sul retro dell'unità principale.**

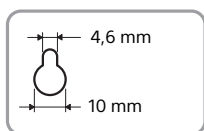
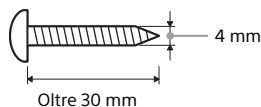

Foro sul retro dell'unità principale

- 2 Attaccare lo SCHEMA DI MONTAGGIO A PARETE (in dotazione) su una parete.**

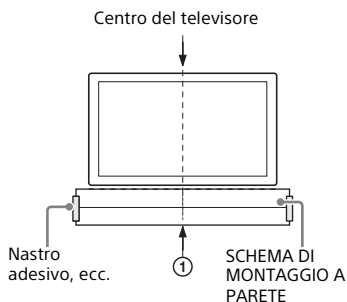

- 1 Allineare la LINEA CENTRALE TV (1) dello SCHEMA DI MONTAGGIO A PARETE con la linea centrale del televisore.**

- 2 Decidere l'altezza dello SCHEMA DI MONTAGGIO A PARETE facendo riferimento a "Informazioni sulla posizione di installazione dell'unità principale" (pagina 26), quindi attaccare lo SCHEMA DI MONTAGGIO A PARETE su una parete con del nastro adesivo disponibile in commercio o altro.**

- 3 Contrassegnare la posizione delle viti descritte come qui di seguito sulla LINEA DELLE VITI (2) dello SCHEMA DI MONTAGGIO A PARETE.**

Misurare la distanza descritta qui di seguito con un righello, quindi contrassegnare con una matita, ecc.

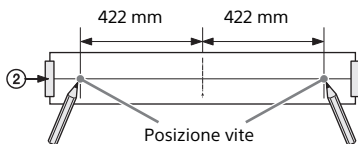

- 4 Fissare le viti sul contrassegno.**

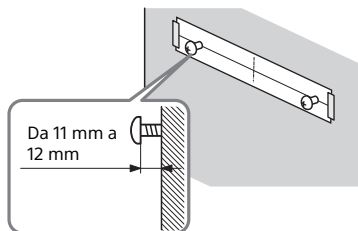

- 5 Rimuovere lo SCHEMA DI MONTAGGIO A PARETE.**

## 6 Appendere l'unità principale sulle viti.

Allineare i fori della parte posteriore dell'unità principale con le viti, quindi appendere l'unità principale sulle due viti.

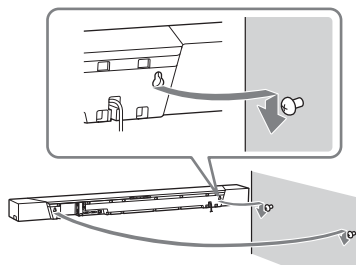

### Nota

Quando si attacca lo SCHEMA DI MONTAGGIO A PARETE, lasciarlo per bene.

## Montaggio del telaio della griglia

È possibile proteggere i diffusori montando il telaio della griglia in dotazione.

Tuttavia, nel caso si ascolti Audio ad Alta Risoluzione, si consiglia di utilizzare l'unità principale senza applicare il telaio della griglia.

### Montare il telaio della griglia parallelo al pannello frontale.

Inserire le sporgenze del telaio della griglia nel foro sull'unità principale.

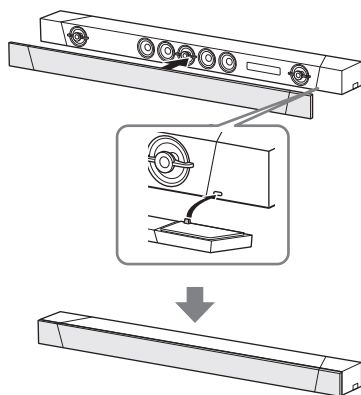

### Suggerimento

Il telaio della griglia è fisso e la sua posizione viene determinata da una calamita.

## Ascolto del televisore

- 1 Premere HOME.**  
Sullo schermo del televisore viene visualizzato il menu HOME.
- 2 Selezionare [TV] nel menu HOME.**
- 3 Selezionare il programma utilizzando il telecomando del televisore.**  
Il programma televisivo selezionato viene visualizzato sullo schermo del televisore e l'audio di quest'ultimo emesso dal sistema.
- 4 Regolare il volume.**
  - Regolare il volume premendo  $\triangleleft$  +/- sul telecomando.
  - Regolare il volume del subwoofer premendo SW  $\triangleleft$  +/- sul telecomando (pagina 34).

### Nota

Configurare l'impostazione dei diffusori del televisore (BRAVIA) su Sistema audio. Per informazioni su come configurare il televisore, consultare le istruzioni per l'uso del televisore.

### Suggerimento

È possibile selezionare [TV] premendo INPUT +/- sul telecomando.

## Ascolto del dispositivo AV collegato

- 1 Premere HOME.**  
Sullo schermo del televisore viene visualizzato il menu HOME.
- 2 Selezionare nel menu HOME l'ingresso al quale il dispositivo desiderato è collegato.**  
L'immagine del dispositivo selezionato viene visualizzata sullo schermo del televisore e l'audio emesso dal sistema.  
Se si seleziona [Analog], viene visualizzata la schermata [Analog] sullo schermo del televisore.
- 3 Regolare il volume.**
  - Regolare il volume premendo  $\triangleleft$  +/- sul telecomando.
  - Regolare il volume del subwoofer premendo SW  $\triangleleft$  +/- sul telecomando (pagina 34).

### Suggerimento

È possibile selezionare l'ingresso premendo INPUT +/- sul telecomando.

## Modifica del nome ingresso visualizzato sul menu HOME

È possibile modificare il nome ingresso di [HDMI1], [HDMI2] o [HDMI3] visualizzato sul menu HOME.

- 1 Premere HOME.**  
Sullo schermo del televisore viene visualizzato il menu HOME.
- 2 Posizionare il cursore su [HDMI1], [HDMI2] o [HDMI3] sul menu HOME, quindi premere OPTIONS.**  
Sullo schermo del televisore viene visualizzato il menu delle opzioni.
- 3 Selezionare [Imm. Imp. Etich.].**

#### 4 Selezionare il nome ingresso.

È possibile selezionare il nome ingresso dall'elenco riportato di seguito.

- [BD Player]
- [DVD Player]
- [Cable Box]
- [Satellite]
- [GAME]
- [PC]

#### 5 Premere **+** per terminare.

##### Suggerimento

Quando si modifica il nome ingresso, anche l'icona visualizzata viene cambiata automaticamente.

## Ascolto di musica su un dispositivo USB

È possibile riprodurre file musicali archiviati su un dispositivo USB collegato.

Per informazioni sui tipi di file riproducibili, consultare la sezione "Tipi di file audio riproducibili" (pagina 82).

#### 1 Collegare il dispositivo USB alla porta **USB**.

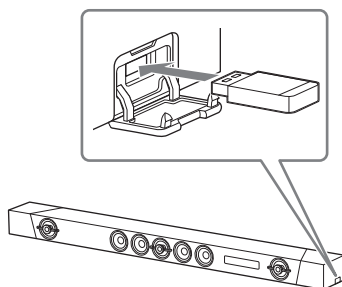

#### 2 Premere **HOME**.

Sullo schermo del televisore viene visualizzato il menu HOME.

#### 3 Selezionare **[USB (Collegato)]** dal menu HOME.

#### 4 Selezionare la cartella in cui sono memorizzati i brani - il brano.

Il brano selezionato viene riprodotto e l'audio emesso dal sistema.

#### 5 Regolare il volume.

- Regolare il volume premendo **▲ +/-** sul telecomando.
- Regolare il volume del subwoofer premendo **SW ▲ +/-** sul telecomando (pagina 34).

**Nota**

Non scollegare il dispositivo USB durante l'operazione. Per evitare di danneggiare i dati o il dispositivo USB, spegnere il sistema prima di collegare o scollegare il dispositivo USB.

**Suggerimento**

È possibile eseguire svariate operazioni dal menu delle opzioni (pagina 68).

## Scelta dell'effetto audio

# Impostazione dell'effetto audio per le diverse sorgenti audio (SOUND FIELD)

È possibile usufruire facilmente di effetti audio pre-programmati per diversi tipi di sorgenti audio.

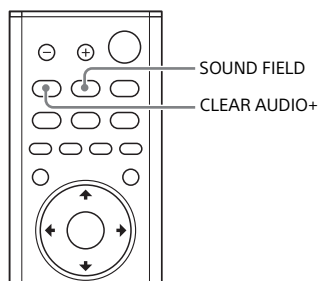

### 1 Premere SOUND FIELD.

Sullo schermo del televisore viene visualizzato il menu del campo sonoro.

### 2 Premere ripetutamente il tasto per selezionare il campo sonoro desiderato.

Campo sonoro	Spiegazione
[ClearAudio+]	L'impostazione audio appropriata viene selezionata automaticamente per la sorgente audio.

Campo sonoro	Spiegazione
[3D Surround]	Guarda i film, ascolta la musica e altri contenuti con un audio surround che ti avvolge da tutte le direzioni.
[Movie]	L'ascoltatore si sente immerso dal suono che viaggia dietro di sé e che gli circonda l'intero corpo. Questa modalità è perfetta per guardare film.
[Music]	La nitidezza e la lucentezza del suono sono espresse in dettaglio. Questa modalità è perfetta per ascoltare musica in maniera coinvolgente.
[Game Studio]	È possibile immergersi nel gioco riproducendo la sensazione del movimento e della distanza degli oggetti, ascoltando con estrema chiarezza ogni dialogo.
[Sports]	È possibile apprezzare l'atmosfera tipica di quando si assiste a un evento in uno stadio. Tuttavia, le voci dei commentatori sono riprodotte con nitidezza.
[Standard]	È possibile ascoltare chiaramente un programma in TV. Questa modalità è perfetta per i notiziari in quanto le voci sono molto chiare.



#### Note

- Quando si utilizza la funzione Multi-room wireless o Chromecast built-in, o si imposta [Modo Bluetooth] su [Trasmettitore] (pagina 63), la funzione del campo sonoro non è disponibile.
- Sullo schermo del televisore per l'ingresso TV non viene visualizzato il menu del campo sonoro.
- Quando si imposta [Effetto audio] su [Off], la funzione del campo sonoro è disabilitata.
- Il surround virtuale è in elaborazione quando è selezionato un campo sonoro diverso da [Music], anche se questo potrebbe non funzionare se la sorgente audio non è multicanale.

#### Suggerimenti

- È possibile selezionare [ClearAudio+] premendo CLEAR AUDIO+ sul telecomando.
- È possibile selezionare il campo sonoro dal menu delle opzioni (pagina 68).

## Ascolto di audio nitido a basso volume a mezzanotte (NIGHT)

L'audio viene trasmesso a basso volume con una perdita minima di fedeltà e chiarezza dei dialoghi.

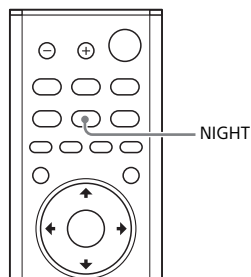

### 1 Premere NIGHT.

Sullo schermo del televisore viene visualizzata la modalità Night.

### 2 Premere ripetutamente il tasto per selezionare la modalità Night.

Modalità	Spiegazione
[On]	Consente di attivare la funzione della modalità Night.
[Off]	Consente di disattivare la funzione della modalità Night.

#### Nota

Quando si spegne il sistema, questa impostazione è impostata automaticamente su [Off].

#### Suggerimento

È possibile selezionare [Night] dal menu delle opzioni (pagina 68).

## Resa più chiara dei dialoghi (VOICE)

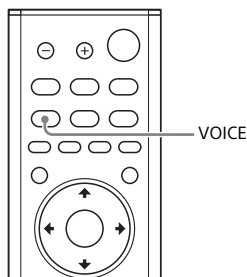

### 1 Premere VOICE.

Sullo schermo del televisore viene visualizzata la modalità Voice.

### 2 Premere ripetutamente il tasto per selezionare la modalità Voice.

Modalità	Spiegazione
[Up Off]	Standard
[Up 1]	I dialoghi vengono accentuati diventando così facilmente udibili.
[Up 2]	I dialoghi vengono accentuati e l'audio diventa facile da percepire per le persone anziane.

### Suggerimento

È possibile selezionare [Voice] dal menu delle opzioni (pagina 68).

## Regolazione del volume del subwoofer

Il subwoofer è progettato per la riproduzione dei bassi o dei suoni a bassa frequenza.

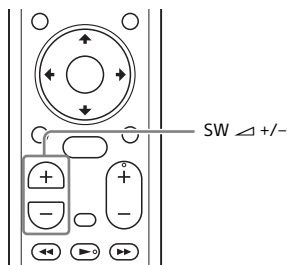

**Premere SW (volume del subwoofer)  $\triangleleft$  +/- per regolare il volume del subwoofer.**

### Nota

Se la sorgente di ingresso non contiene molti suoni bassi, ad esempio i programmi televisivi, l'audio proveniente dal subwoofer potrebbe essere poco percepibile.

## Regolazione del ritardo tra immagine e suono

Se il suono risulta sfasato rispetto alle immagini sullo schermo del televisore, è possibile regolare il ritardo tra immagine e suono.

Il metodo di impostazione dipende dall'ingresso.

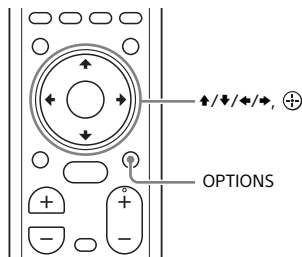

### Quando si guarda un altro dispositivo

- 1 Premere OPTIONS.**  
Sullo schermo del televisore viene visualizzato il menu delle opzioni.
- 2 Selezionare [SINCR. A/V].**
- 3 Regolare il ritardo utilizzando  $\leftarrow/\rightarrow$ , quindi premere  $\oplus$ .**  
È possibile effettuare una regolazione compresa tra 0 msec e 300 msec con incrementi di 25 msec.

#### Suggerimento

Se il televisore è dotato di una funzione che regola il ritardo tra l'immagine e il suono, utilizzarla per la regolazione. Per i dettagli, consultare le istruzioni per l'uso del televisore.

### Quando si guarda il televisore

- 1 Premere OPTIONS.**  
Sul display del pannello frontale viene visualizzato "SYNC".
- 2 Premere  $\rightarrow$  o  $\oplus$ .**  
Il tempo di regolazione viene visualizzato sul display del pannello frontale.
- 3 Regolare il ritardo utilizzando  $\leftarrow/\rightarrow$ , quindi premere  $\oplus$ .**  
È possibile effettuare una regolazione compresa tra 0 msec e 300 msec con incrementi di 25 msec.
- 4 Premere OPTIONS.**  
Il menu delle opzioni sul display del pannello frontale viene chiuso.

## Regolazione del volume dei dialoghi durante la riproduzione di contenuto DTS:X

Regolando il volume dei dialoghi, è possibile ascoltare facilmente i dialoghi in quanto si distinguono dal rumore ambientale. Questa funzione è attiva durante la riproduzione di contenuto compatibile con la funzione di controllo dei dialoghi DTS:X.

Il metodo di impostazione dipende dall'ingresso.

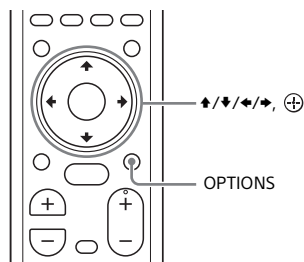

### Durante la riproduzione sul dispositivo AV

- 1 Premere OPTIONS.**  
Sullo schermo del televisore viene visualizzato il menu delle opzioni.
- 2 Selezionare [DTS Dialog Control].**
- 3 Regolare il volume dei dialoghi tramite  $\leftarrow/\rightarrow$ , quindi premere  $\oplus$ .**  
È possibile effettuare una regolazione da 0,0 dB a 6,0 dB con incrementi di 1,0 dB.

### Durante la riproduzione sul televisore

- 1 Premere OPTIONS e  $\leftarrow/\rightarrow$  per visualizzare "DIALOG" nel display del pannello frontale, quindi premere  $\oplus$ .**
- 2 Regolare il volume dei dialoghi tramite  $\leftarrow/\rightarrow$ , quindi premere  $\oplus$ .**  
È possibile effettuare una regolazione da 0,0 dB a 6,0 dB con incrementi di 1,0 dB.
- 3 Premere OPTIONS.**  
Il menu delle opzioni sul display del pannello frontale viene chiuso.

Ascolto di musica/audio tramite la  
funzione BLUETOOTH®

## Ascolto di musica da un dispositivo mobile

È possibile ascoltare la musica memorizzata su un dispositivo mobile, come uno smartphone o tablet, attraverso una connessione wireless collegando il sistema e il dispositivo mobile tramite la funzione BLUETOOTH. Quando si esegue la connessione al dispositivo mobile mediante la funzione BLUETOOTH, è possibile operare semplicemente utilizzando il telecomando in dotazione senza bisogno di dover accendere il televisore.

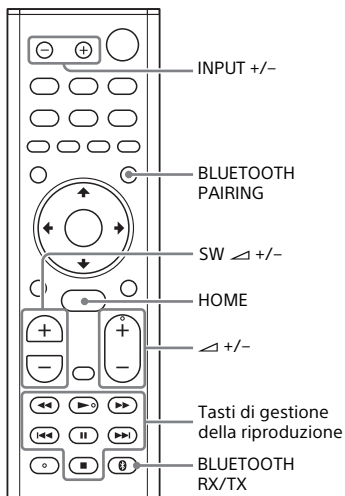

## Ascolto di musica mediante pairing con un dispositivo mobile

- 1 Premere BLUETOOTH PAIRING.**  
Il sistema entra nella modalità di pairing, sul display del pannello frontale viene visualizzato "BT" e l'indicatore BLUETOOTH lampeggia rapidamente.

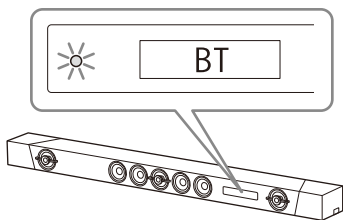

- 2 Attivare la funzione BLUETOOTH, quindi selezionare "HT-ST5000" dopo averlo cercato sul dispositivo mobile.**  
Se viene richiesta una passkey, inserire "0000".
- 3 Assicurarsi che l'indicatore BLUETOOTH sull'unità principale si illumini in blu.**  
La connessione tra il sistema e il dispositivo mobile è stata stabilita.
- 4 Avviare la riproduzione audio con l'applicazione musicale sul dispositivo mobile connesso.**  
L'audio viene trasmesso dall'unità principale.

## 5 Regolare il volume.

- Regolare il volume premendo  $\triangleleft$  +/- sul telecomando.
- Regolare il volume del subwoofer premendo SW  $\triangleleft$  +/- sul telecomando (pagina 34).
- È possibile riprodurre o mettere in pausa il contenuto utilizzando i tasti di gestione della riproduzione sul telecomando.

## Per verificare lo stato di connessione della funzione BLUETOOTH

Stato	Indicatore BLUETOOTH
<b>Durante lo stato di standby del pairing</b>	Lampeggia rapidamente in blu
<b>È in corso il tentativo di connessione</b>	Lampeggia in blu
<b>La connessione è stata stabilita</b>	Si illumina in blu
<b>Non connessa</b>	Spento

## Suggerimenti

- Una volta stabilita la connessione BLUETOOTH, viene visualizzata un'indicazione che suggerisce quale applicazione installare in base al dispositivo connesso. Attenendosi alle istruzioni visualizzate, è possibile installare un'applicazione chiamata Sony | Music Center che permetterà di comandare questo sistema. Vedere "Ascolto di musica sul dispositivo mobile tramite Sony | Music Center" (pagina 44) per dettagli su Sony | Music Center.
- Eseguire il pairing per il secondo e i successivi dispositivi mobili.

## Ascolto di musica da un dispositivo mobile sottoposto a pairing

- 1 Attivare la funzione BLUETOOTH del dispositivo mobile.**
- 2 Premere ripetutamente INPUT +/- per visualizzare "BT" sul display del pannello frontale.**

Il sistema automaticamente si riconnette al dispositivo mobile al quale è stato connesso più di recente.
- 3 Assicurarsi che l'indicatore BLUETOOTH si illumina in blu.**

La connessione tra il sistema e il dispositivo mobile è stata stabilita.
- 4 Avviare la riproduzione audio con l'applicazione musicale sul dispositivo mobile connesso.**

L'audio viene trasmesso dall'unità principale.
- 5 Regolare il volume.**
  - Regolare il volume premendo  $\triangleleft$  +/- sul telecomando.
  - Regolare il volume del subwoofer premendo SW  $\triangleleft$  +/- sul telecomando (pagina 34).
  - È possibile riprodurre o mettere in pausa il contenuto utilizzando i tasti di gestione della riproduzione sul telecomando.

## Per scollegare il dispositivo mobile

- Eseguire una delle seguenti operazioni.
- Disabilitare la funzione BLUETOOTH sul dispositivo mobile.
  - Premere BLUETOOTH PAIRING sul telecomando.
  - Spegnerne il sistema o il dispositivo mobile.

#### Nota

Se "BT" non viene visualizzato sul display del pannello frontale premendo INPUT +/- al punto 2 di "Ascolto di musica da un dispositivo mobile sottoposto a pairing", premere una volta BLUETOOTH RX/TX sul telecomando.

#### Suggerimento

Se la connessione non è stabilita, selezionare "HT-ST5000" sul dispositivo mobile.

### Connessione a un dispositivo mobile tramite la funzione One-touch (NFC)

Tenendo un dispositivo mobile compatibile con NFC, come uno smartphone o tablet, vicino al simbolo N mark sull'unità principale, il sistema si accende automaticamente, quindi anche il pairing e la connessione BLUETOOTH vengono eseguiti automaticamente.

#### Dispositivi compatibili

Smartphone, tablet e lettori di musica con funzione NFC integrata (sistema operativo: Android™ 2.3.3 o versione successiva, escluso Android 3.x)

**1 Attivare la funzione NFC del dispositivo mobile.**

**2 Toccare il simbolo N-mark sull'unità principale con il dispositivo mobile.**

Mantenere il contatto fino a far vibrare il dispositivo mobile ed apparire un messaggio sul dispositivo stesso.

Seguire le istruzioni visualizzate per completare il pairing dell'unità principale e del dispositivo mobile.

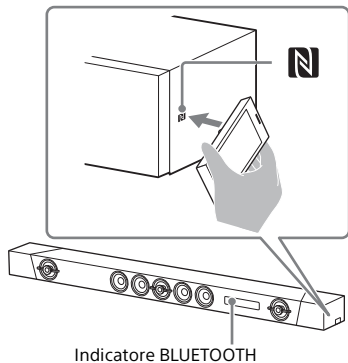

**3 Assicurarsi che l'indicatore BLUETOOTH si illumini in blu.**

La connessione tra il sistema e il dispositivo mobile è stata stabilita.

**4 Avviare la riproduzione audio con l'applicazione musicale sul dispositivo mobile connesso.**

L'audio viene trasmesso dal sistema.

**5 Regolare il volume.**

- Regolare il volume premendo  $\triangleleft$  +/- sul telecomando.
- Regolare il volume del subwoofer premendo SW  $\triangleleft$  +/- sul telecomando (pagina 34).
- È possibile riprodurre o mettere in pausa il contenuto utilizzando i tasti di gestione della riproduzione sul telecomando.

**Per arrestare la riproduzione mediante la funzione One-touch**

Toccare nuovamente il simbolo N-mark sull'unità principale con il dispositivo mobile.

## Note

- A seconda del dispositivo, potrebbe essere necessario eseguire prima le seguenti operazioni sul dispositivo mobile.
  - Attivare la funzione NFC.
  - Installare l'applicazione "NFC Easy Connect" da Google Play e avviare l'applicazione. L'applicazione potrebbe non essere disponibile in alcuni paesi o aree geografiche. Per i dettagli, consultare le istruzioni per l'uso del dispositivo.
- Questa funzionalità non è utilizzabile con le cuffie compatibili con BLUETOOTH. Per ascoltare l'audio tramite cuffie compatibili con BLUETOOTH, consultare la sezione "Ascolto dell'audio del televisore o del dispositivo collegato dalle cuffie" (pagina 40).
- [Modo Bluetooth] cambia automaticamente in [Ricevitore] quando si effettua la connessione BLUETOOTH tramite la funzione One-touch. Anche se la funzione One-touch viene annullata, l'impostazione [Modo Bluetooth] rimane [Ricevitore]. Per i dettagli su [Modo Bluetooth], consultare [Impostazioni Bluetooth] (pagina 63).
- Se il dispositivo mobile è di un tipo che entra in modalità standby in risposta a una forza magnetica, la connessione mediante NFC potrebbe non essere possibile. Quando la funzionalità One-touch non funziona, connetterlo mediante la funzione BLUETOOTH (pagina 37).

## Ascolto dell'audio del televisore o del dispositivo collegato dalle cuffie

È possibile ascoltare l'audio del televisore o del dispositivo collegato dalle cuffie compatibili con BLUETOOTH collegandoli tramite la funzione BLUETOOTH.

### Ascolto dell'audio mediante pairing con le cuffie

- 1 Impostare le cuffie compatibili con BLUETOOTH sulla modalità di pairing.**  
Consultare le istruzioni per l'uso delle cuffie per il metodo di pairing.
- 2 Premere HOME.**  
Sullo schermo del televisore viene visualizzato il menu HOME.
- 3 Selezionare  [Impostaz.] dal menu HOME.**  
Sullo schermo del televisore viene visualizzata la schermata di configurazione.
- 4 Selezionare [Impostazioni Bluetooth] - [Modo Bluetooth] - [Trasmettitore].**  
Il sistema entra nella modalità di trasmissione BLUETOOTH.



## 5 Selezionare il nome delle cuffie da [Elenco periferiche] in [Impostazioni Bluetooth].

Quando la connessione BLUETOOTH è stata stabilita, viene visualizzato [Periferica Bluetooth collegata.]. (Viene visualizzato anche il nome del dispositivo collegato.)

Se non è possibile trovare il nome delle cuffie in [Elenco periferiche], selezionare [Scan].

## 6 Tornare al menu HOME e selezionare l'ingresso desiderato.

L'immagine dell'ingresso selezionato viene visualizzata sullo schermo del televisore, "BT TX" viene visualizzato sul display del pannello frontale e l'audio emesso dalle cuffie.

L'audio non viene trasmesso dal sistema.

Per la selezione degli ingressi, consultare "Uso del menu HOME" (pagina 15).

## 7 Regolare il volume.

Regolare innanzitutto il volume delle cuffie. Il volume delle cuffie può essere controllato con +/- sull'unità principale e  $\triangleleft$  +/- sul telecomando.

## Per rimuovere un dispositivo registrato dall'elenco periferiche

- 1 Eseguire la procedura nei punti da 1 a 5 della sezione "Ascolto dell'audio mediante pairing con le cuffie".
- 2 Selezionare il nome delle cuffie, quindi premere OPTIONS.
- 3 Selezionare [Rimuove].
- 4 Attenersi alle istruzioni visualizzate per eliminare le cuffie desiderate dall'elenco periferiche.

## Ascolto dell'audio mediante le cuffie sottoposte a pairing

### 1 Premere HOME.

Sullo schermo del televisore viene visualizzato il menu HOME.

### 2 Selezionare l'ingresso desiderato.

Per la selezione degli ingressi, consultare "Uso del menu HOME" (pagina 15).

### 3 Attivare la funzione BLUETOOTH delle cuffie.

### 4 Premere BLUETOOTH RX/TX sul telecomando.

[Modo Bluetooth] è impostato su [Trasmettitore] e "BT TX" viene visualizzato sul display del pannello frontale.

Il sistema si riconnette automaticamente alle cuffie alle quali è stato collegato più di recente, quindi l'audio viene emesso dalle cuffie.

L'audio non viene trasmesso dal sistema.

### 5 Regolare il volume.

Regolare il volume delle cuffie. È possibile regolare il volume delle cuffie anche con  $\triangleleft$  +/- sul telecomando.

## Per disconnettere le cuffie

Eseguire una delle seguenti operazioni.

- Disabilitare la funzione BLUETOOTH sulle cuffie.
- Premere BLUETOOTH RX/TX.
- Spegner il sistema o le cuffie.
- Selezionare il nome del dispositivo relativo alle cuffie collegate da  [Impostaz.] - [Impostazioni Bluetooth] - [Elenco periferiche]. [Collegato] scompare dal nome del dispositivo.

## Informazioni sul collegamento delle cuffie

- Potrebbe non essere possibile regolare il volume a seconda delle cuffie compatibili con BLUETOOTH.
- [Bluetooth Audio] è disabilitato quando [Modo Bluetooth] è impostato su [Off] o [Trasmettitore].
- Quando è selezionato l'ingresso [Bluetooth Audio], non è possibile impostare [Modo Bluetooth] su [Trasmettitore]. Non è possibile neanche cambiarlo con BLUETOOTH RX/TX sul telecomando.
- È possibile registrare fino a 9 dispositivi BLUETOOTH. Se viene registrato un 10° dispositivo BLUETOOTH, il dispositivo BLUETOOTH connesso da più tempo viene sovrascritto da quello nuovo.
- Il sistema è in grado di visualizzare fino a 15 dispositivi BLUETOOTH rilevati in [Elenco periferiche].
- Non è possibile cambiare l'effetto audio o le impostazioni nel menu delle opzioni durante la trasmissione dell'audio alle cuffie compatibili con BLUETOOTH.
- Alcuni contenuti potrebbero non essere trasmessi a causa della protezione dei contenuti.
- La riproduzione di audio/musica sul dispositivo BLUETOOTH è ritardata rispetto a quella sull'unità principale per ragioni legate alle caratteristiche della tecnologia wireless BLUETOOTH.
- È possibile abilitare o disabilitare la ricezione di audio AAC o LDAC dal dispositivo BLUETOOTH (pagina 63).

## Ascolto di musica/audio tramite la funzione di rete

# Ascolto di musica sul computer attraverso una rete domestica

È possibile riprodurre file musicali memorizzati sul computer attraverso la rete domestica.

I file musicali possono essere riprodotti utilizzando il menu che viene visualizzato sullo schermo del televisore oppure su Sony | Music Center su un dispositivo mobile come uno smartphone o tablet.

## Preparazione della Home Network

- 1 Connettere il sistema a una rete.**  
Consultare "Collegamento a una rete cablata" (pagina 23) e "Connessione a una rete wireless" (pagina 24).
- 2 Connettere il computer a una rete.**  
Per i dettagli, consultare le istruzioni per l'uso del computer.
- 3 Impostare il computer.**  
Per utilizzare il computer sulla rete domestica, è necessario impostare il computer come server. Per i dettagli, consultare le istruzioni per l'uso del computer.

### Suggerimento

Consultare  [Impostaz.] - [Impostazioni rete] - [Stato di collegamento della rete] durante la verifica dello stato di connessione alla rete.

## Ascolto di musica su un computer

Computer

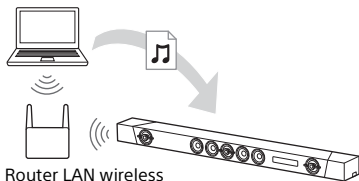

- 1 Premere HOME.**  
Sullo schermo del televisore viene visualizzato il menu HOME.
- 2 Selezionare [Home Network] dal menu HOME.**  
Il nome del dispositivo sulla rete domestica viene visualizzato sullo schermo del televisore.
- 3 Selezionare il dispositivo - la cartella in cui sono memorizzati i brani - il brano - desiderato.**  
Il brano selezionato viene riprodotto e l'audio emesso dal sistema.
- 4 Regolare il volume.**
  - Regolare il volume premendo  $\triangle$  +/- sul telecomando.
  - Regolare il volume del subwoofer premendo SW  $\triangle$  +/- sul telecomando (pagina 34).

### Suggerimento

È possibile eseguire svariate operazioni dai menu delle opzioni (pagina 68).

## Ascolto di musica su un computer tramite Sony | Music Center

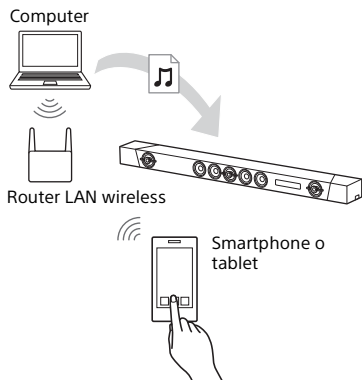

È possibile riprodurre file musicali memorizzati sul computer utilizzando Sony | Music Center installato su un dispositivo mobile come uno smartphone o tablet. Per i dettagli su Sony | Music Center, consultare "Operazioni eseguibili con Sony | Music Center" (pagina 44) o il seguente URL. <http://www.sony.net/smcqa/>

## Ascolto di musica sul dispositivo mobile tramite Sony | Music Center

### Operazioni eseguibili con Sony | Music Center

Sony | Music Center è un'applicazione per il controllo di dispositivi audio Sony compatibili utilizzando un dispositivo mobile quale uno smartphone o un tablet.

Per i dettagli su Sony | Music Center, consultare il seguente URL. <http://www.sony.net/smcqa/>

L'installazione di Sony | Music Center sul proprio dispositivo mobile fornisce quanto segue.

### Impostazioni audio del sistema

È possibile personalizzare facilmente l'audio o utilizzare l'impostazione [ClearAudio+] raccomandata da Sony.

### Servizio musicale

È possibile configurare le impostazioni iniziali per utilizzare i servizi musicali\*.

\* A seconda del paese o dell'area geografica, i servizi musicali e il loro periodo di disponibilità possono variare. Inoltre, potrebbe essere necessario un aggiornamento del dispositivo. Quando si utilizza Chromecast built-in sul servizio musicale, consultare "Uso di Chromecast built-in" (pagina 45).

### Ascolto di musica sulla rete domestica

È possibile riprodurre tramite la rete la musica memorizzata sul PC o sul server di rete domestica.

## Ascolto di musica sul dispositivo USB

È possibile riprodurre la musica presente su un dispositivo collegato alla porta  (USB) dell'unità principale.

### Nota

Gli elementi controllabili con Sony | Music Center dipendono dal dispositivo collegato. Le caratteristiche tecniche e il design dell'applicazione possono variare senza preavviso.

## Uso di Sony | Music Center

- 1 Installare l'applicazione gratuita Sony | Music Center sul dispositivo mobile.**  
Cercare Sony | Music Center su Google Play o App Store e installarlo sul proprio dispositivo mobile.
- 2 Collegare il sistema e il dispositivo mobile con la funzione BLUETOOTH (pagina 37) o la funzione di rete (pagina 23).**
- 3 Avviare Sony | Music Center.**
- 4 Operare seguendo le istruzioni sullo schermo di Sony | Music Center.**

### Note

- Prima di utilizzare Sony | Music Center, assicurarsi di impostare [Modo Bluetooth] su [Ricevitore] (pagina 63).
- Utilizzare l'ultima versione di Sony | Music Center.

### Suggerimenti

- È possibile connettere il sistema e il dispositivo mobile con la funzione NFC (pagina 39).
- Quando si effettua il collegamento con la funzione di rete, collegare il dispositivo mobile alla stessa rete del sistema.

## Uso di Chromecast built-in

Chromecast built-in consente di selezionare contenuti musicali dall'App abilitata Chromecast e riprodurli sul sistema o gruppo in cui è incluso il sistema.

- 1 Premere HOME.**  
Sullo schermo del televisore viene visualizzato il menu HOME.
- 2 Selezionare [Music Service List] nel menu HOME.**  
Sullo schermo del televisore viene visualizzato l'elenco dei servizi musicali.
- 3 Selezionare [Chromecast built-in].**  
Eseguire le impostazioni per utilizzare Chromecast built-in sul sistema seguendo il messaggio a schermo.  
Dopo l'esecuzione delle impostazioni, [Avvio rapido/StandbyRete] è impostato automaticamente su [On] ed è possibile riprodurre musica rapidamente anche quando il sistema si trova in modalità di standby (pagina 65).
- 4 Connettere il dispositivo mobile tramite Wi-Fi alla stessa rete del sistema.**
- 5 Installare l'App abilitata Chromecast sul dispositivo mobile.**

- 6** Avviare l'App abilitata Chromecast, toccare il tasto Cast, quindi selezionare il sistema o gruppo in cui è incluso il sistema.



- 7** Selezionare e riprodurre musica sull'App abilitata Chromecast. La musica viene riprodotta sul sistema.

**Nota**

A seconda della nazione e della regione, Chromecast built-in e l'App abilitata Chromecast potrebbero non essere fornite.

## Uso di Spotify

È possibile selezionare la musica sull'app Spotify e riprodurla sul sistema. Per la riproduzione sul sistema, è necessario l'account Spotify Premium.

### Abilitazione della funzione "Spotify Connect"

- 1** Connettere il dispositivo mobile tramite Wi-Fi alla stessa rete del sistema.
- 2** Installare l'applicazione Spotify sul dispositivo mobile.
- 3** Avviare l'app Spotify e accedere all'account Spotify Premium.
- 4** Selezionare e avviare la riproduzione della musica sull'app Spotify.
- 5** Selezionare l'icona Connect sull'app Spotify e selezionare il sistema come dispositivo di uscita audio.  
La musica viene riprodotta sul sistema.



**Per riprodurre musica rapidamente anche quando il sistema è in modalità di standby**

Impostare [Avvio rapido/StandbyRete] su [On] (pagina 65).

## Riavvio della musica riprodotta sul dispositivo mobile

### 1 Premere MUSIC SERVICE.

Quando è stata riprodotta la musica di Spotify sul sistema, la musica che era riprodotta con Spotify viene ripresa. Per i dettagli, consultare la sezione "Uso del tasto MUSIC SERVICE" (pagina 47).

#### Nota

L'app Spotify potrebbe non essere disponibile in alcune nazioni/regioni.

## Uso del tasto MUSIC SERVICE

Per utilizzare i servizi musicali, è necessario che il sistema sia connesso a Internet.

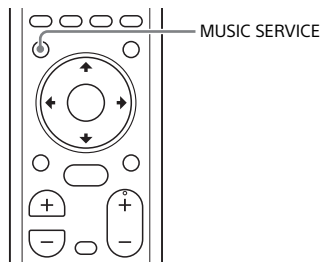

### Premere MUSIC SERVICE.

Sullo schermo del televisore viene visualizzato l'elenco dei servizi musicali. Quando è stata riprodotta la musica di Spotify sul sistema, la musica che era riprodotta con Spotify viene ripresa. Vedere "Uso di Spotify" (pagina 46).

#### Note

- I servizi musicali potrebbero non essere disponibili in alcune nazioni/regioni.
- Se la ripresa della riproduzione non è disponibile, viene riprodotta l'ultima playlist eseguita sul sistema.
- Per la riproduzione sul sistema, è necessario l'account Spotify Premium.

### Suggerimenti

- È possibile aggiornare l'elenco dei servizi musicali premendo OPTIONS e selezionando [Aggiorna servizi] nell'elenco dei servizi musicali.
- È possibile visualizzare l'elenco dei servizi musicali selezionando [Music Service List] nel menu HOME oppure premendo MUSIC SERVICE sull'unità principale.

## Collegamento di un dispositivo compatibile con Multi-room wireless (Multi-room wireless)

È possibile ascoltare musica in qualsiasi stanza utilizzando il sistema con il diffusore wireless compatibile con Multi-room wireless.

### Ascolto della stessa musica in stanze differenti (Multi-room wireless)



## Wireless Multi-room



È possibile ascoltare la seguente musica o audio in diverse stanze con una elevata qualità sonora tramite la rete wireless domestica.

- Musica dei servizi musicali
- Musica memorizzata nel PC o nello smartphone
- L'audio proveniente dall'ingresso [TV], [HDMI1], [HDMI2], [HDMI3] o [Analog] del sistema\*

\* È possibile ascoltare l'audio del dispositivo collegato al sistema. L'audio del sistema è in ritardo rispetto alle immagini per la sincronizzazione con l'audio degli altri diffusori. Se il gap temporale tra l'audio e le immagini è fastidioso, premere **OPTIONS** e impostare [Gruppo Sincr. Multi-room] su [Off]. (Per l'ingresso TV, premere **OPTIONS** e **▲/▼** fino a visualizzare "M.SYNC" sul display del pannello frontale e premere **⊕** (invio) quindi **▲/▼** fino a visualizzare "OFF" sul display del pannello frontale.) L'audio del sistema viene sincronizzato con le immagini anche se l'uscita audio proveniente dagli altri diffusori è in ritardo.

È possibile operare con Sony | Music Center installato su un dispositivo mobile. Per utilizzare più dispositivi, collegarli alla stessa LAN wireless.

### Per eseguire l'impostazione su Sony | Music Center

Eseguire l'impostazione seguendo la guida di Sony | Music Center.

#### Nota

Questa funzione non è disponibile per la musica sul dispositivo BLUETOOTH collegato al sistema.

#### Suggerimento

Per i dettagli su Sony | Music Center, consultare "Operazioni eseguibili con Sony | Music Center" (pagina 44).



## Personalizzazione delle impostazioni dei diffusori per l'audio surround

Per ottenere l'audio surround ottimale, impostare la distanza dei diffusori dalla posizione di ascolto, il loro livello di uscita, ecc.

Le impostazioni predefinite sono sottolineate.

### 1 Premere HOME.

Sullo schermo del televisore viene visualizzato il menu HOME.







### 2 Selezionare [Impostaz.] dal menu HOME.

Sullo schermo del televisore viene visualizzata la schermata di configurazione.

### 3 Selezionare [Impostazioni audio] - [Impostazioni diffusori].

Sullo schermo del televisore viene visualizzata la schermata [Impostazioni diffusori].

### 4 Eseguire le impostazioni del diffusore.

Selezionare la voce di impostazione tra le seguenti premendo / e , quindi impostare il valore conformemente all'ambiente premendo / e .

---

#### [Distanza]

Impostare la distanza dalla posizione di ascolto ai diffusori.

È possibile impostare il valore da 0 metri a 10 metri (incrementi di 0,1 m).

[Anteriore]: imposta la distanza del diffusore frontale.

[Subwoofer]: imposta la distanza del subwoofer.

#### Suggerimento

È possibile cambiare le unità di misurazione (piedi o metri) premendo il tasto colorato (RED).

---

#### [Livello]

Regolare il livello di audio dei diffusori. Per [Anteriore], [Altezza] e [Subwoofer] è possibile impostare il valore da -6,0 dB a 6,0 dB (incrementi di 0,5 dB).

[Anteriore]: imposta il livello del diffusore frontale.

[Altezza]: imposta l'altezza del livello del diffusore.

[Subwoofer]: imposta il livello del subwoofer.

---

#### [Tono prova]

Il tono di prova viene emesso dai diffusori per il controllo dei diffusori disponibili.

[Off]: il tono di prova non viene emesso dai diffusori.

[On]: il tono di prova viene emesso da ogni diffusore in ordine.

---

#### [Altezza Soffitto]

Impostare l'altezza del soffitto della stanza dove il sistema è installato.

È possibile impostare il valore da 1 metro a 5 metri (incrementi di 0,1 m).

#### Suggerimento

È possibile cambiare le unità di misurazione (piedi o metri) premendo il tasto colorato (RED).

## Esecuzione della connessione wireless del subwoofer (SECURE LINK)

È possibile specificare il collegamento wireless per collegare il sistema al subwoofer con la funzione Secure Link. Questa funzione può contribuire a prevenire interferenze se si utilizzano più prodotti wireless o i propri vicini utilizzano prodotti wireless.

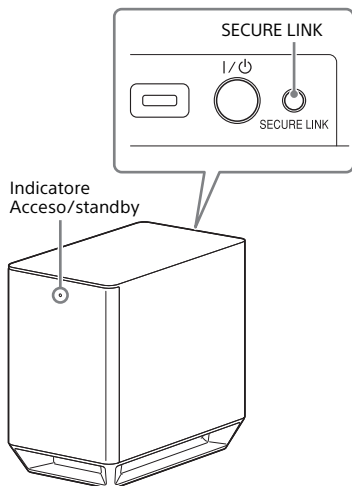

### 1 Premere HOME.

Sullo schermo del televisore viene visualizzato il menu HOME.

### 2 Selezionare [Impostaz.] dal menu HOME.

Sullo schermo del televisore viene visualizzata la schermata di configurazione.

### 3 Selezionare [Impostazioni sistema] - [Collegamento Subwoofer Wireless] - [Secure Link].

Sullo schermo del televisore viene visualizzata la schermata [Secure Link].

### 4 Selezionare [On].

### 5 Premere SECURE LINK sulla parte posteriore del subwoofer.

L'indicatore Acceso/standby del subwoofer lampeggia in arancione. Procedere al punto successivo entro 1 minuto.

### 6 Selezionare [Avvia].

L'impostazione Link si avvia. Per ritornare al display precedente, selezionare [Annulla].

### 7 Eseguire l'impostazione Link seguendo il messaggio visualizzato.

L'indicatore Acceso/standby del subwoofer si illumina in arancione.

#### Note

- Se viene visualizzato il messaggio [Impossibile impostare Secure Link.], attenersi alle istruzioni visualizzate.
- Quando [Modo Bluetooth] è impostato su [Trasmettitore] e il dispositivo BLUETOOTH è collegato al sistema, non è possibile stabilire la connessione al subwoofer wireless.

## Selezione della banda di frequenza

È possibile selezionare la banda di frequenza per una migliore connessione.

### 1 Premere HOME.

Sullo schermo del televisore viene visualizzato il menu HOME.

- 2** Selezionare  [Impostaz.] dal menu HOME.
- Sullo schermo del televisore viene visualizzata la schermata di configurazione.
- 3** Selezionare [Impostazioni sistema] - [Collegamento Subwoofer Wireless] - [Banda RF].

- 4** Selezionare l'impostazione desiderata.
- [Auto] (impostazione predefinita): selezionare normalmente questa. Il sistema seleziona automaticamente la banda di frequenza più forte per la trasmissione.
  - [5.2GHz], [5.8GHz]: trasmette l'audio in base alla banda di frequenza selezionata.

### Suggerimento

Si raccomanda di impostare [Banda RF] su [Auto].

### Se la trasmissione wireless è instabile

Se si utilizzano più sistemi wireless, ad esempio una LAN wireless, i segnali wireless potrebbero essere instabili. In questo caso, la trasmissione potrebbe essere migliorata cambiando la seguente impostazione [Canale FR].

- 1** Premere HOME.
- Sullo schermo del televisore viene visualizzato il menu HOME.
- 2** Selezionare  [Impostaz.] dal menu HOME.
- Sullo schermo del televisore viene visualizzata la schermata di configurazione.
- 3** Selezionare [Impostazioni sistema] - [Collegamento Subwoofer Wireless] - [Canale FR].

- 4** Selezionare l'impostazione desiderata.
- [Auto] (impostazione predefinita): selezionare normalmente questa. Il sistema seleziona automaticamente il canale migliore per la trasmissione.
  - [1], [2], [3]: il sistema trasmette l'audio fissando il canale per la trasmissione. Selezionare il canale con la migliore trasmissione.

### Note

- La trasmissione potrebbe essere migliorata cambiando il canale di trasmissione (frequenza) degli altri sistemi wireless. Per i dettagli, consultare le istruzioni per l'uso degli altri sistemi wireless.
- Non è possibile selezionare questa funzione quando [Banda RF] è impostato su [Auto] (pagina 50).

## Riproduzione di file audio compressi o CD con conversione a una qualità audio prossima all'alta risoluzione (DSEE HX)

Il DSEE HX converte le sorgenti audio esistenti a una qualità prossima all'alta risoluzione, per far sentire l'utente come se fosse in uno studio di registrazione o a un concerto.

### 1 Premere HOME.

Sullo schermo del televisore viene visualizzato il menu HOME.

### 2 Selezionare [Impostaz.] dal menu HOME.

Sullo schermo del televisore viene visualizzata la schermata di configurazione.

### 3 Selezionare [Impostazioni audio] - [DSEE HX].

### 4 Selezionare [On].

#### Note

- Questa funzione è disponibile solo quando viene selezionato [ClearAudio+] o [Music] come campo sonoro (pagina 32).
- Questa funzione è compatibile con i segnali di ingresso digitali a 2 canali con frequenza di campionamento di 44,1 kHz o 48 kHz.
- La frequenza di campionamento/profondità di bit dopo la conversione è fino a 96 kHz/24 bit.
- Questa funzione non è compatibile con i segnali DSD.
- Questa funzione non è utilizzabile per l'ingresso HDMI, TV e analogico.
- Questa funzione non è utilizzabile quando si utilizza Chromecast built-in.

## Ascolto dell'audio con trasmissione Multiplex (AUDIO)

È possibile ascoltare l'audio con trasmissione Multiplex quando il sistema riceve un segnale di trasmissione Multiplex Dolby Digital.

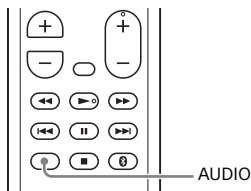

### 1 Premere AUDIO.

Il segnale audio viene visualizzato sul display del pannello frontale.

### 2 Premere ripetutamente il tasto per selezionare il segnale audio desiderato.

Segnale audio	Spiegazione
"MAIN"	Viene riprodotto l'audio nella lingua principale.
"SUB"	Viene riprodotto l'audio nella lingua secondaria.
"MN/SB"	Viene riprodotto l'audio misto nelle lingue principale e secondaria.

#### Note

- Per ricevere un segnale Dolby Digital, collegare un televisore o altri dispositivi alla presa TV IN (OPT) con il cavo digitale ottico (in dotazione).
- Se la presa HDMI IN del televisore è compatibile con la funzione eARC o ARC (pagina 57), è possibile ricevere il segnale Dolby Digital tramite il cavo HDMI.

## Disattivazione dei tasti sull'unità principale

È possibile disattivare i tasti sull'unità principale per evitare problemi di funzionamento dovuti ad esempio a pressioni compiute dai bambini (funzione di blocco per bambini).

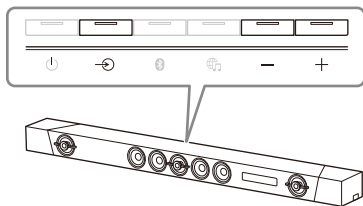

**Premere -, + e - nell'ordine mentre si tiene premuto  sull'unità principale.**

“LOCK” viene visualizzato sul display del pannello frontale e i tasti dell'unità principale non funzionano. Il sistema può essere comandato solo con il telecomando.

### Annullare la funzione di blocco per bambini

Premere -, + e - nell'ordine mentre si tiene premuto  sull'unità principale. Sul display del pannello frontale viene visualizzato “UNLCK” una volta annullata la funzione di blocco per bambini.

#### Nota

 (accensione) non viene bloccato con la funzione di blocco per bambini.

# Modifica della luminosità del display del pannello frontale e dell'indicatore BLUETOOTH (DIMMER)

È possibile modificare la luminosità del display del pannello frontale e dell'indicatore BLUETOOTH.

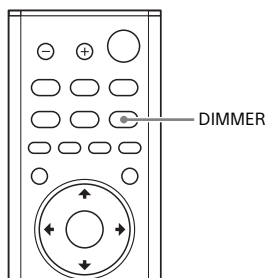

## Nota

Quando è selezionato "Off", il display del pannello frontale si spegne. Esso si accende automaticamente premendo un tasto qualsiasi, quindi si spegne di nuovo se non si utilizza il sistema per circa 10 secondi. Tuttavia, in alcune circostanze, il display del pannello frontale potrebbe non spegnersi. In questo caso, la luminosità del display del pannello frontale è la stessa di "Dark".

## 1 Premere DIMMER.

La modalità del display viene indicata sul display del pannello frontale.

## 2 Premere ripetutamente il tasto per selezionare la modalità di visualizzazione desiderata.

Modalità	Spiegazione
"Bright"	Il display del pannello frontale e l'indicatore BLUETOOTH diventano luminosi.
"Dark"	Il display del pannello frontale e l'indicatore BLUETOOTH diventano scuri.
"Off"	Il display del pannello frontale è spento.

## Risparmio di energia nella modalità di standby

Verificare di aver configurato le seguenti impostazioni:

- [Standby Bluetooth] è impostato su [Off] (pagina 63).
- [Standby Through] è impostato su [Off] (pagina 64).
- [Avvio rapido/StandbyRete] è impostato su [Off] (pagina 65).

## Invio del segnale remoto al televisore attraverso l'unità principale

Se l'unità principale ostacola il sensore del telecomando del televisore, è possibile che il telecomando del televisore non funzioni. In questo caso è possibile abilitare la funzione IR-Repeater del sistema.

È possibile comandare il televisore con il telecomando dello stesso inviando il segnale remoto dalla parte posteriore dell'unità principale.

### 1 Premere HOME.

Sullo schermo del televisore viene visualizzato il menu HOME.

### 2 Selezionare [Impostaz.] dal menu HOME.

Sullo schermo del televisore viene visualizzata la schermata di configurazione.

### 3 Selezionare [Impostazioni sistema] - [IR-Repeater].

Sullo schermo del televisore viene visualizzata la schermata [IR-Repeater].

### 4 Selezionare [On].

#### Note

- Verificare che il telecomando del televisore non possa comandare il televisore e impostare [IR-Repeater] su [On]. Se si imposta [On] quando il telecomando è in grado di comandare il televisore, potrebbe non essere possibile ottenere un funzionamento corretto a causa delle interferenze tra il comando diretto del telecomando e il comando inviato dall'unità principale.

- Se [IR-Repeater] è impostato su [On], questa funzione potrebbe non funzionare a seconda del televisore. Anche i telecomandi di altri dispositivi, es. un climatizzatore, potrebbero non funzionare correttamente. In tal caso, cambiare la posizione di installazione del sistema o del televisore.

## Uso della funzione Controllo per HDMI

Collegando un dispositivo come un televisore o un lettore Blu-ray Disc compatibile con la funzione Controllo per HDMI\* mediante cavo HDMI, è possibile comandare il dispositivo dal telecomando del televisore in tutta semplicità.

Le seguenti funzioni possono essere utilizzate con la funzione Controllo per HDMI.

- Funzione di spegnimento del sistema
- Funzione di controllo dell'audio del sistema
- eARC/ARC (Enhanced Audio Return Channel/Audio Return Channel)
- Funzione One-Touch Play
- Uso del menu dal telecomando del televisore
- Impostazione di risparmio energetico per Standby Through HDMI

### Nota

Queste funzioni potrebbero attivarsi anche con dispositivi diversi da quelli prodotti da Sony, ma il funzionamento non è garantito.

\* Controllo per HDMI è uno standard utilizzato mediante CEC (Consumer Electronics Control) per consentire ai dispositivi HDMI (High-Definition Multimedia Interface) di controllarsi l'uno con l'altro.

## Preparazione all'utilizzo della funzione Controllo per HDMI

Impostare [Impostazioni sistema] - [Impostazioni HDMI] - [Controllo per HDMI] sul sistema su [On] (pagina 64). L'impostazione predefinita è [On].  
Abilitare le impostazioni della funzione Controllo per HDMI per il televisore e gli altri dispositivi collegati al sistema.



## Suggerimento

Se si abilita la funzione Controllo per HDMI ("BRAVIA" sync) durante l'utilizzo di un televisore prodotto da Sony, anche la funzione Controllo per HDMI del sistema viene attivata automaticamente. Una volta completate le impostazioni, "DONE" viene visualizzato sul display del pannello frontale.

## Funzione di spegnimento del sistema

Quando si spegne il televisore, il sistema si spegne automaticamente. Impostare [Impostazioni sistema] - [Impostazioni HDMI] - [Standby Collegato a TV] sul sistema su [On] o [Auto] (pagina 64). L'impostazione predefinita è [Auto].

### Nota

Il dispositivo collegato potrebbe non spegnersi a seconda dello stato del dispositivo.

## Funzione di controllo dell'audio del sistema

Se si accende il sistema mentre si guarda la televisione, l'audio del televisore viene trasmesso dai diffusori del sistema. Il volume del sistema può essere regolato mediante il telecomando del televisore.

Se l'audio del televisore era trasmesso dai diffusori del sistema l'ultima volta che si è guardata la televisione, il sistema si accende automaticamente quando si riaccende il televisore. Le operazioni possono essere eseguite anche attraverso il menu del televisore. Per i dettagli, consultare le istruzioni per l'uso del televisore.

### Nota

- L'audio viene trasmesso solo dal televisore durante l'uso della funzione Twin Picture se è selezionato un ingresso diverso da [TV], [HDMI1], [HDMI2] o [HDMI3]. Quando si disattiva la funzione Twin Picture, l'audio viene trasmesso dal sistema.
- Il numero del livello di volume del sistema viene visualizzato sullo schermo del televisore a seconda del modello di quest'ultimo. Il numero del volume visualizzato sul televisore potrebbe differire dal numero sul display del pannello frontale del sistema.
- La funzione di controllo dell'audio del sistema potrebbe non essere disponibile a seconda delle impostazioni del televisore. Per i dettagli, consultare le istruzioni per l'uso del televisore.

## eARC/ARC (Enhanced Audio Return Channel/Audio Return Channel)

Se il sistema è collegato a una presa HDMI IN del televisore compatibile con eARC o ARC è possibile ascoltare l'audio del televisore dai diffusori del sistema senza bisogno di dover collegare un cavo digitale ottico.

Sul sistema, impostare [Impostazioni sistema] - [Impostazioni HDMI] - [Modo Ingresso Audio TV] su [Auto] (pagina 64). Il suono di eARC o ARC ha la priorità quando impostato su [Auto]. L'impostazione predefinita è [Auto].

### Nota

- Abilitare la funzione eARC o ARC del televisore. Per i dettagli, consultare le istruzioni per l'uso del televisore.
- Se il televisore non è compatibile con eARC o ARC, è necessario collegare il cavo digitale ottico (in dotazione) (consultare la Guida di avvio in dotazione).

## Funzione One-Touch Play

Durante la riproduzione di contenuto su un dispositivo (lettore Blu-ray Disc, "PlayStation 4", ecc.) collegato al sistema, il sistema e il televisore si accendono automaticamente, l'ingresso del sistema viene impostato sull'ingresso per il dispositivo riprodotto e l'audio viene emesso dai diffusori del sistema.

### Note

- Se [Impostazioni sistema] - [Impostazioni HDMI] - [Standby Through] sul sistema è impostato su [On] o [Auto] e l'audio del televisore era trasmesso dai diffusori del televisore l'ultima volta che si è guardata la televisione, il sistema non si accende e l'audio e le immagini vengono trasmessi dal televisore anche se viene riprodotto il contenuto del dispositivo (pagina 64).
- A seconda del televisore, la parte iniziale del contenuto in riproduzione potrebbe non essere riprodotta correttamente.

## Uso del menu dal telecomando del televisore

È possibile selezionare il sistema utilizzando il tasto SYNC MENU sul telecomando del televisore e quindi agire sul sistema.

Questa funzione può essere utilizzata se il televisore supporta il menu dei collegamenti. Per i dettagli, consultare le istruzioni per l'uso del televisore.

### Note

- Nel menu Link del televisore, il sistema viene riconosciuto dal televisore stesso come "Lettore".
- Alcune operazioni potrebbero non essere disponibili con alcuni televisori.

## Impostazione di risparmio energetico per Standby Through HDMI

L'impostazione di risparmio energetico per Standby Through HDMI (pagina 64) è una funzione che consente di usufruire dell'audio e delle immagini di un dispositivo collegato senza bisogno di accendere il sistema.

Impostare [Impostazioni sistema] - [Impostazioni HDMI] - [Standby Through] su [Auto] (pagina 64). L'impostazione predefinita è [Auto].

### Nota

Se l'immagine di un dispositivo collegato al sistema non viene visualizzata sul televisore, impostare [Standby Through] su [On]. Si consiglia di selezionare questa impostazione quando si effettua il collegamento a un televisore diverso da quelli prodotti da Sony.

## Uso della funzione "BRAVIA" Sync

Oltre alla funzione Controllo per HDMI, è possibile utilizzare anche le seguenti funzionalità sui dispositivi compatibili con la funzione "BRAVIA" sync.

- Funzione di selezione scene
- Controllo Home Theatre
- Funzione per l'annullamento dell'eco
- Corrispondenza lingua

### Nota

Queste funzioni sono di proprietà di Sony. Questa funzione non può essere utilizzata con prodotti diversi da quelli prodotti da Sony.

### Funzione di selezione scene

Il campo sonoro del sistema viene impostato automaticamente a seconda delle impostazioni della funzione di selezione scene del televisore. Per i dettagli, consultare le istruzioni per l'uso del televisore.

Impostare il campo sonoro su [ClearAudio+] (pagina 32).

### Funzione di controllo Home Theatre

Quando si utilizza un televisore compatibile con la funzione di controllo Home Theatre, l'impostazione del sistema, la configurazione delle impostazioni dei campi sonori, la commutazione degli ingressi, ecc. possono essere eseguite senza bisogno di cambiare l'ingresso del televisore. Questa funzione può essere utilizzata quando il televisore è collegato a Internet. Per i dettagli, consultare le istruzioni per l'uso del televisore.

### Funzione per l'annullamento dell'eco

L'eco viene ridotto durante l'uso della funzione di visione social come Skype mentre si guardano i programmi televisivi. Questa funzione può essere utilizzata se il televisore supporta la funzione di visione social. Per i dettagli, consultare le istruzioni per l'uso del televisore.

### Note

- Se durante l'utilizzo della funzione di visione social l'ingresso del sistema è [HDMI1], [HDMI2] o [HDMI3], l'ingresso passa automaticamente a [TV]. L'audio della visione social e del programma televisivo viene trasmesso dai diffusori del sistema.
- Se l'ingresso del sistema è diverso da [TV], [HDMI1], [HDMI2] o [HDMI3], l'audio viene trasmesso solo dal diffusore del televisore durante l'utilizzo della funzione di visione social.
- Questa funzione non può essere utilizzata quando l'audio viene trasmesso dal televisore.

### Corrispondenza lingua

Quando si cambia la lingua delle indicazioni a schermo sul televisore, viene cambiata anche la lingua delle indicazioni a schermo sul sistema.

# Uso del display di configurazione

È possibile effettuare svariate regolazioni di elementi quali immagine e suono. Le impostazioni predefinite sono sottolineate.









## 1 Premere HOME.

Sullo schermo del televisore viene visualizzato il menu HOME.

## 2 Selezionare [Impostaz.] dal menu HOME.

Sullo schermo del televisore viene visualizzata la schermata di configurazione.

## 3 Selezionare la voce di impostazione.

Voce di impostazione	Spiegazione
 [Aggiornamento software]	Consente di aggiornare il software del sistema. (pagina 61)
 [Impostazioni schermo]	Consente di configurare le impostazioni dello schermo in base al tipo di televisore. (pagina 61)
 [Impostazioni audio]	Consente di configurare le impostazioni dell'audio in base alle prese usate per il collegamento. (pagina 62)
 [Impostazioni Bluetooth]	Consente di configurare impostazioni dettagliate per la funzione BLUETOOTH. (pagina 63)
 [Impostazioni sistema]	Consente di configurare le impostazioni relative al sistema. (pagina 64)
 [Impostazioni rete]	Consente di configurare impostazioni dettagliate per Internet e la rete domestica. (pagina 66)
 [Imp. Salto Ingr.]	Consente di configurare l'impostazione di salto dell'ingresso per ogni ingresso. (pagina 67)
 [Imp. Rapida]	Consente di eseguire nuovamente Imp. Rapida per configurare le impostazioni di base. (pagina 67)
 [Ripristino]	Consente di ripristinare il sistema alle impostazioni predefinite di fabbrica. (pagina 67)

## [Aggiornamento software]

Aggiornando il software alla versione più recente è possibile usufruire delle funzioni più nuove.

Per informazioni sulle funzioni di aggiornamento, visitare il seguente sito Web:

[www.sony.eu/support](http://www.sony.eu/support)

### Note

- Per il completamento dell'aggiornamento potrebbe occorrere circa 1 ora.
- Per eseguire gli aggiornamenti tramite Internet, è necessario disporre di un ambiente Internet.
- Durante un aggiornamento del software viene visualizzato "UPDT" sul display del pannello frontale. Al termine dell'aggiornamento il sistema viene riavviato automaticamente. Durante il processo di aggiornamento, non accendere o spegnere né utilizzare il sistema o il televisore. Attendere il completamento dell'aggiornamento del software.
- Impostare [Aggiornamento automatico] su [On] quando si desidera eseguire automaticamente gli aggiornamenti software (pagina 66). L'aggiornamento software potrebbe essere eseguito anche se si seleziona [Off] in [Aggiornamento automatico] a seconda dei dettagli degli aggiornamenti.

## [Aggiornamento rete]

Consente di aggiornare il software del sistema utilizzando la rete disponibile. Seguire le istruzioni visualizzate.

Assicurarsi che la rete sia connessa a Internet.

## [Aggiornamento memoria USB]

Consente di aggiornare il software utilizzando una memoria USB.

Assicurarsi che la cartella contenente l'aggiornamento del software abbia il nome corretto, "UPDATE".

## [Impostazioni schermo]

### [Risoluzione Video in Uscita]

[Auto]: consente di trasmettere il segnale video in base alla risoluzione del televisore o del dispositivo collegato.

[480p/576p]\*: consente di emettere un segnale video 480p/576p.

\* Se il sistema di colore del contenuto in riproduzione è NTSC, la risoluzione dei segnali video può essere convertita esclusivamente in [480p].

### [YCbCr/RGB (HDMI)]

[Auto]: consente di rilevare automaticamente il tipo di dispositivo esterno e di attivare l'impostazione di colore corrispondente.

[RGB]: selezionare questa opzione se si effettua il collegamento a un dispositivo dotato di presa DVI conforme a HDCP.

### [Video Diretto]

È possibile disabilitare le indicazioni a video (OSD, On-Screen Display) del sistema quando è selezionato l'ingresso [HDMI1], [HDMI2] o [HDMI3].

Questa funzione è utile per giocare, in modo da usufruire dell'intero schermo per il gioco.

[On]: consente di disabilitare le indicazioni a video. Le informazioni non saranno visualizzate sullo schermo del televisore e i tasti OPTIONS e DISPLAY non saranno utilizzabili.

[Off]: consente di visualizzare le informazioni sullo schermo del televisore solo quando si cambiano le impostazioni, ad esempio quando si seleziona il campo sonoro.

## [Impostazioni audio]

### [Impostazioni diffusori]

È possibile eseguire l'impostazione dei diffusori per ottenere il migliore audio surround possibile. Per i dettagli, consultare la sezione "Personalizzazione delle impostazioni dei diffusori per l'audio surround" (pagina 49).

### [DSEE HX]

Questa funzione è disponibile solo quando viene selezionato [ClearAudio+] o [Music] come campo sonoro.

[On]: consente di convertire i file audio compressi o i CD a una qualità audio ad alta risoluzione e riprodurre i suoni di gamma elevata che spesso si perdono (pagina 52).

[Off]: funzione disattivata

### [Audio DRC]

È possibile comprimere la gamma dinamica della traccia audio.

[Auto]: consente di comprimere automaticamente l'audio codificato in Dolby TrueHD.

[On]: il sistema riproduce la traccia audio dolby con il tipo di gamma dinamica prevista dal tecnico della registrazione.

[Off]: nessuna compressione della gamma dinamica.

### [Uscita audio]

È possibile selezionare il metodo utilizzato per l'uscita del segnale audio.

[Diffusore]: consente di trasmettere esclusivamente l'audio multicanale dai diffusori del sistema.

[Diffusore+HDMI]: l'audio viene trasmesso dal diffusore del televisore e dai diffusori del sistema. La qualità audio del dispositivo di riproduzione dipende dalla qualità audio del televisore (numero di canali, frequenza di campionamento, ecc.). Se il televisore è dotato di diffusori stereo, l'emissione audio dal diffusore del sistema è stereo come il televisore, anche quando viene riprodotta una sorgente multi-canale.

### Nota

Quando [Uscita audio] è impostata su [Diffusore+HDMI] mentre è selezionato l'ingresso [HDMI1], [HDMI2] o [HDMI3], l'On-Screen Display (OSD) del sistema non è visualizzato e i pulsanti OPTIONS e DISPLAY non funzionano.

### [Effetto audio]

È possibile attivare/disattivare l'effetto audio quale il campo sonoro.

[Sound Field attivato]: abilita tutti gli effetti audio.

[Off]: disabilita gli effetti audio.

Selezionare questo quando non si desidera impostare il limite superiore della frequenza di campionamento.

### [Upmix Audio]

È possibile dare una priorità a una delle impostazioni di upmixing. La tecnologia di upmix aumenta il numero di canali sulla sorgente.

[Dolby Surround]: l'upmixer Dolby Surround espande i contenuti audio a multicanali. Può essere riprodotto sul diffusore multicanale compresi i diffusori di altezza.

[Neural:X]: Neural:X è la tecnologia di upmixing più recente da DTS che espande i canali stereo 5.1 e 7.1 a multicanali. Può essere riprodotto sul diffusore multicanale compresi i diffusori di altezza.

**Note**

- [Dolby Surround] ha la priorità quando il formato di ingresso è Dolby. [Neural:X] ha la priorità quando il formato di ingresso è DTS.
- Potrebbe non essere presente audio per i diffusori di altezza in base al campo sonoro.

**[Impostazioni Bluetooth]**

**[Modo Bluetooth]**

È possibile usufruire dei contenuti di un dispositivo BLUETOOTH utilizzando questo sistema oppure ascoltare l'audio di questo sistema utilizzando cuffie compatibili con BLUETOOTH.

[Ricevitore]: il sistema è nella modalità di ricezione, che gli consente di ricevere e trasmettere audio dal dispositivo BLUETOOTH.

[Trasmettitore]: il sistema è nella modalità di trasmissione, che gli consente di inviare audio alle cuffie compatibili con BLUETOOTH. Se si cambia l'ingresso del sistema, "BT TX" viene visualizzato sul display del pannello frontale.

[Off]: la funzione BLUETOOTH è disattivata e non è possibile selezionare l'ingresso [Bluetooth Audio].

**Nota**

È possibile connettersi a un dispositivo BLUETOOTH\* utilizzando la funzione One-touch anche se [Modo Bluetooth] è stato impostato su [Off].

\* Solo dispositivi mobili quali smartphone, tablet, WALKMAN®

**[Elenco periferiche]**

Consente di visualizzare un elenco dei dispositivi BLUETOOTH associati e rilevati (dispositivo SNK) quando [Modo Bluetooth] è impostato su [Trasmettitore].

**[Standby Bluetooth]**

È possibile impostare [Standby Bluetooth] in modo che il sistema possa essere acceso da un dispositivo BLUETOOTH anche quando il sistema è nella modalità di standby. Questa funzione è disponibile solo se si imposta [Modo Bluetooth] su [Ricevitore] o [Trasmettitore].

[On]: il sistema si accende automaticamente quando si richiede una connessione BLUETOOTH da un dispositivo BLUETOOTH associato.

[Off]: funzione disattivata

**[Bluetooth Codec - AAC]**

Questa funzione è disponibile solo se si imposta [Modo Bluetooth] su [Ricevitore] o [Trasmettitore].

[On]: consente di abilitare il codec AAC.

[Off]: consente di disabilitare il codec AAC.

**Note**

- È possibile ottenere un audio di alta qualità se AAC è abilitato e il dispositivo supporta AAC.
- Quando si collegano cuffie compatibili con BLUETOOTH, questa impostazione non può essere modificata.

**[Bluetooth Codec - LDAC]**

Questa funzione è disponibile solo se si imposta [Modo Bluetooth] su [Ricevitore] o [Trasmettitore].

[On]: consente di abilitare il codec LDAC.

[Off]: consente di disabilitare il codec LDAC.

**Note**

- È possibile ottenere un audio di qualità ancora più alta se LDAC è abilitato e il dispositivo supporta LDAC.
- Quando si collegano cuffie compatibili con BLUETOOTH, questa impostazione non può essere modificata.

---

### [Qualità Riproduz. Wireless]

È possibile impostare la velocità di trasmissione dati per la riproduzione LDAC. Questa funzione è disponibile solo se si imposta [Modo Bluetooth] su [Trasmettitore] e [Bluetooth Codec - LDAC] su [On].

[Auto]: la velocità di trasferimento dei dati viene modificata automaticamente in base all'ambiente. Se la riproduzione audio è instabile in questa modalità, utilizzare le altre tre modalità.

[Qualità Audio]: viene utilizzata la velocità in bit più alta. L'audio viene inviato con una qualità superiore; tuttavia, a volte la riproduzione dell'audio diventa instabile se la qualità della connessione è insufficiente.

[Standard]: viene utilizzata la velocità in bit intermedia. La qualità dell'audio viene bilanciata con la stabilità della riproduzione.

[Collegamento]: viene data priorità alla stabilità. La qualità del suono è ragionevole e lo stato della connessione sarà molto probabilmente stabile. Questa impostazione è consigliata qualora la connessione sia instabile.

---

## [Impostazioni sistema]

---

### [Lingua di visualizzaz. su schermo]

È possibile selezionare la lingua da utilizzare per le indicazioni a video del sistema.

---

### [Collegamento Subwoofer Wireless]

È possibile eseguire di nuovo la connessione wireless del subwoofer. Per i dettagli, consultare la sezione "Esecuzione della connessione wireless del subwoofer (SECURE LINK)" (pagina 50).

---

### [IR-Repeater]

[On]: i segnali remoti per il televisore vengono inviati dalla parte posteriore dell'unità principale (pagina 55).

[Off]: consente di disattivare la funzione.

Per i dettagli, consultare la sezione "Invio del segnale remoto al televisore attraverso l'unità principale" (pagina 55).

---

### [Impostazioni HDMI]

• [Controllo per HDMI] (pagina 56)

[On]: la funzione Controllo per HDMI è abilitata. I dispositivi collegati con un cavo HDMI possono controllarsi l'uno con l'altro.

[Off]: funzione disattivata

• [Standby Collegato a TV] (pagina 57)

Questa funzione è disponibile se si imposta [Controllo per HDMI] su [On].

[Auto]: se l'ingresso del sistema è [TV], [HDMI1], [HDMI2] o [HDMI3], il sistema si spegne automaticamente quando si spegne il televisore.

[On]: il sistema si spegne automaticamente quando si spegne il televisore indipendentemente dall'ingresso.

[Off]: il sistema non si spegne quando si spegne il televisore.

• [Standby Through] (pagina 58)

Questa funzione è disponibile se si imposta [Controllo per HDMI] su [On].

[Auto]: i segnali vengono trasmessi dalla presa HDMI OUT (TV (eARC/ARC)) del sistema quando il televisore è acceso, mentre il sistema è spento. Il consumo energetico del sistema in standby può essere ridotto maggiormente rispetto a quanto impostato su [On].



[On]: i segnali vengono sempre trasmessi dalla presa HDMI OUT (TV (eARC/ARC)) del sistema quando quest'ultimo non è acceso. Si consiglia di selezionare questa impostazione quando si effettua il collegamento a un televisore diverso da quelli prodotti da Sony.

[Off]: i segnali non vengono trasmessi dalla presa HDMI OUT (TV (eARC/ARC)) del sistema quando il sistema non è acceso. Accendere il sistema per usufruire sul televisore dei contenuti di un dispositivo collegato al sistema. Il consumo energetico del sistema in standby può essere ridotto maggiormente rispetto a quanto impostato su [On].

- [Modo Ingresso Audio TV] (pagina 57) Impostare questa funzione quando il sistema è collegato alla presa HDMI IN del televisore compatibile con eARC o ARC. La funzione eARC o ARC è disponibile se si imposta [Controllo per HDMI] su [On].

[Auto]: è possibile ascoltare l'audio del televisore dai diffusori del sistema. Il suono di eARC o ARC ha la priorità quando impostato su [Auto].

[Ottico]: utilizzare questa impostazione quando è collegato un cavo digitale ottico.

- [eARC] Impostare questa funzione quando il sistema è collegato alla presa HDMI IN di un televisore compatibile con eARC. Durante il collegamento a un televisore compatibile con ARC (non compatibile con eARC), la funzione ARC è attiva indipendentemente da questa impostazione.

[On]: consente di abilitare la funzione eARC. La funzione eARC è attiva durante il collegamento a un televisore compatibile con eARC.

[Off]: consente di disabilitare la funzione eARC.

#### Nota

Quando [eARC] è impostato su [On], accertarsi dell'impostazione eARC del televisore collegato. Per i dettagli, consultare le istruzioni per l'uso del televisore.

- [Formato segnale HDMI] È possibile selezionare il formato segnale HDMI per il segnale di ingresso. Per i dettagli, consultare la sezione "Impostazioni del formato segnale HDMI per guardare contenuto video 4K" (pagina 20).

---

#### [Avvio rapido/StandbyRete]

[On]: consente di abbreviare il tempo di avvio dalla modalità standby. È possibile accendere il sistema tramite un dispositivo connesso alla rete quando il sistema è nella modalità di standby.

[Off]: funzione disattivata

#### Nota

Se si accetta di utilizzare la funzione Chromecast built-in, [Avvio rapido/StandbyRete] passa automaticamente su [On].

---

#### [Auto standby]

[On]: consente di attivare la funzione [Auto standby]. Se non viene utilizzato per 20 minuti circa, il sistema entra automaticamente nella modalità di standby.

[Off]: funzione disattivata

---

#### [Notifica aggiornamento software]

[On]: consente di impostare il sistema affinché informi l'utente in merito a una versione del software più aggiornata (pagina 61).

[Off]: funzione disattivata

---

### [Impost. aggiornam. auto]

- [Aggiornamento automatico]  
[On]: l'aggiornamento del software viene eseguito automaticamente tra le 2 e le 5 ora locale nel [Fuso orario] selezionato quando il sistema non è in uso. Se si seleziona [Off] in [Avvio rapido/StandbyRete], l'aggiornamento del software viene eseguito dopo lo spegnimento del sistema.  
[Off]: funzione disattivata
- [Fuso orario]  
Selezionare il proprio paese o area geografica.

### Note

- L'aggiornamento software potrebbe essere eseguito anche se si seleziona [Off] in [Aggiornamento automatico] a seconda dei dettagli degli aggiornamenti.
- L'aggiornamento del software viene eseguito automaticamente entro 11 giorni dal rilascio di una nuova versione.

---

### [Nome periferica]

È possibile cambiare il nome di questo sistema in base alle proprie preferenze affinché sia maggiormente riconoscibile durante l'uso della funzione [Bluetooth Audio]. Il nome è utilizzato anche con altre reti, ad esempio la rete domestica. Attenersi alle istruzioni visualizzate e utilizzare la tastiera software per inserire il nome.

---

### [Informazioni sistema]

È possibile visualizzare le informazioni sulla versione del software del sistema e l'indirizzo MAC.

---

### [Informazioni sulla licenza del software]

È possibile visualizzare le informazioni sulla licenza del software.

---

## [Impostazioni rete]

---

### [Impostaz. Internet]

Connettere per prima cosa il sistema alla rete.

[Impostazione via cavo]: effettuare questa selezione per il collegamento a un router a banda larga tramite un cavo LAN. Quando si seleziona questa impostazione, la funzione LAN wireless del sistema viene automaticamente disattivata.

[Impostazione wireless]: effettuare questa selezione per utilizzare la funzione Wi-Fi integrata nel sistema per la connessione a una rete wireless.

### Suggerimento

Per maggiori dettagli, visitare il sito Web indicato di seguito e consultare le FAQ: [www.sony.eu/support](http://www.sony.eu/support)

---

### [Stato di collegamento della rete]

Consente di visualizzare lo stato attuale della connessione alla rete.

---

### [Diagnostica del collegamento in rete]

È possibile eseguire la diagnostica di rete per verificare se la connessione alla rete è avvenuta correttamente.

---

### [Impostazioni Connessione Server]

Consente di stabilire se visualizzare il server della rete domestica connesso.

---

### [Permesso per accesso alla rete domestica]

[On]: consente l'accesso automatico da un controller di rete domestica appena rilevato.

[Off]: funzione disattivata

---

## [Controllo di accesso alla rete domestica]

Consente di visualizzare un elenco di prodotti utilizzabili come controller di rete domestica e stabilisce se accettare comandi dai controller nell'elenco.

---

## [Controllo Esterno]

[On]: consente al controller domotico di comandare questo sistema.

[Off]: funzione disattivata

## [Imp. Salto Ingr.]

L'impostazione di salto è una funzionalità che permette di saltare gli ingressi non utilizzati quando si seleziona una funzione premendo INPUT +/-.

[Non saltare]: il sistema non salta l'ingresso selezionato.

[Saltare]: il sistema salta l'ingresso selezionato.

### Nota

Se si preme INPUT +/- mentre è visualizzato il menu HOME, l'icona dell'ingresso appare disattivata se l'ingresso è stato impostato su [Saltare].

## Suggerimento

È possibile eseguire [Imp. Salto Ingr.] dal menu delle opzioni (pagina 68).

## [Imp. Rapida]

Eseguire [Imp. Rapida] per configurare le impostazioni iniziali e le impostazioni di rete di base per il sistema. Attenersi alle istruzioni visualizzate.

## [Ripristino]

---

## [Ripristina su impostazioni predefinite in fabbrica]

È possibile ripristinare le impostazioni di sistema ai valori predefiniti di fabbrica selezionando un gruppo di impostazioni. Saranno ripristinate tutte le impostazioni nel gruppo.

---

## [Inizializza le informazioni personali]

È possibile cancellare le informazioni personali memorizzate sul sistema.

### Nota

Prima di smaltire, trasferire o rivendere il sistema, è consigliabile eliminare tutte le informazioni personali per motivi di sicurezza. Adottare le misure appropriate, quali la disconnessione, dopo aver usato un servizio di rete.

## Elenco menu delle opzioni

Premendo **OPTIONS** diventano disponibili svariate impostazioni e operazioni di riproduzione. Le voci disponibili dipendono dalla situazione.

Voce	Spiegazione
[SINCR. A/V]	Consente di regolare il gap temporale tra immagine e suono. L'uscita dell'audio può essere ritardata (pagina 35).
[Sound Field]	Consente di cambiare l'impostazione del campo sonoro (pagina 32).
[Night]	Consente di selezionare la modalità Night (pagina 33).
[Voice]	Consente di selezionare la modalità Voice (pagina 34).
[DTS Dialog Control]	Consente di regolare il volume dei dialoghi durante lo streaming dei contenuti DTS:X (pagina 36). È possibile ascoltare facilmente i dialoghi poiché si distinguono dal rumore ambientale. Questa funzione è attiva durante la riproduzione di contenuto compatibile con la funzione di controllo dei dialoghi DTS:X.
[Imp. Salto Ingr.]	Consente di saltare gli ingressi non utilizzati quando si seleziona una funzione premendo <b>INPUT +/-</b> (pagina 67).
[Imm. Imp. Etich.]	Consente di modificare il nome di ingresso di [HDMI1], [HDMI2] o [HDMI3] visualizzato sul menu <b>HOME</b> (pagina 29).
[Impost. ripetizione]	Consente di impostare la riproduzione ripetuta.
[Impost. casuale]	Consente di impostare la riproduzione casuale.
[Riproduci/Arresta]	Consente di avviare o interrompere la riproduzione.
[Riproduci da inizio]	Consente di riprodurre l'elemento dall'inizio.
[Gruppo Sincr. Multi-room]	Consente di impostare se l'audio del sistema sia sincronizzato o meno con l'audio degli altri diffusori quando si utilizza la funzione <b>Multi-room wireless</b> (pagina 48).

### Note

- Il menu delle opzioni non viene visualizzato per l'ingresso TV.
- Il pulsante **OPTIONS** non funziona quando si guardano contenuti con il segnale HDR o il formato video 4K. Per dettagli sul formato video 4K, vedere "Formati video HDMI supportati" (pagina 84).

### Risoluzione dei problemi

Se durante l'utilizzo del sistema si riscontra una delle situazioni descritte di seguito, consultare questa guida alla risoluzione dei problemi prima di richiedere una riparazione. Se un problema dovesse persistere, rivolgersi al rivenditore Sony di zona.

Quando si richiede una riparazione, portare con sé sia l'unità principale sia il subwoofer, anche se il problema sembra riguardare solo uno dei due componenti.

#### Alimentazione

##### Il sistema non si accende.

- Verificare che il cavo di alimentazione CA sia collegato saldamente.
- Scollegare il cavo di alimentazione CA dalla presa di rete e ricollegarlo dopo qualche minuto.

##### Il sistema non si accende neanche quando il televisore è acceso.

- Impostare [Impostazioni sistema] - [Impostazioni HDMI] - [Controllo per HDMI] su [On] (pagina 64). Il televisore deve supportare la funzione Controllo per HDMI (pagina 56). Per i dettagli, consultare le istruzioni per l'uso del televisore.
- Verificare le impostazioni dei diffusori del televisore. L'alimentazione del sistema si sincronizza con le impostazioni dei diffusori del televisore. Per i dettagli, consultare le istruzioni per l'uso del televisore.
- Se l'ultima volta l'audio era trasmesso dai diffusori del televisore, il sistema non si accende neanche quando il televisore è acceso.

##### Il sistema si spegne quando si spegne il televisore.

- Verificare l'impostazione di [Impostazioni sistema] - [Impostazioni HDMI] - [Standby Collegato a TV] (pagina 64). Quando [Standby Collegato a TV] è impostato su [On], il sistema si spegne automaticamente quando si spegne il televisore indipendentemente dall'ingresso.

##### Il sistema non si spegne neanche quando si spegne il televisore.

- Verificare l'impostazione di [Impostazioni sistema] - [Impostazioni HDMI] - [Standby Collegato a TV] (pagina 64). Per spegnere automaticamente il sistema indipendentemente dall'ingresso quando si spegne il televisore, impostare [Standby Collegato a TV] su [On]. Il televisore deve supportare la funzione Controllo per HDMI (pagina 56). Per i dettagli, consultare le istruzioni per l'uso del televisore.

#### Immagine

##### Non sono visibili immagini oppure l'immagine non è trasmessa correttamente.

- Selezionare l'ingresso appropriato (pagina 15).
- In caso di assenza di immagini mentre è selezionato l'ingresso TV, selezionare il canale TV che si desidera utilizzando il telecomando del televisore.
- In caso di assenza di immagini mentre è selezionato l'ingresso HDMI IN 1/2/3, premere il tasto di riproduzione del dispositivo collegato.
- Scollegare il cavo HDMI, quindi ricollegarlo. Assicurarsi che il cavo sia inserito saldamente.

- Tenendo premuto , premere +, -, + sull'unità principale in modo da configurare l'impostazione della risoluzione dell'uscita video al livello più basso.
- Se dal dispositivo collegato non sono visibili immagini oppure l'immagine non è trasmessa correttamente, impostare [Impostazioni sistema] - [Impostazioni HDMI] - [Formato segnale HDMI] su [Formato standard] (pagina 20).
- Se si collega un dispositivo che supporta HDCP 2.2, assicurarsi di collegare il dispositivo alla presa HDMI IN e il televisore alla presa HDMI OUT (TV (eARC/ARC)) del sistema.
- Il sistema è collegato a un dispositivo di ingresso non conforme a HDCP (High-Bandwidth Digital Content Protection). In questo caso, verificare le caratteristiche tecniche del componente collegato.

### **Il contenuto 3D proveniente dalla presa HDMI IN 1/2/3 non è visualizzato sullo schermo del televisore.**

- A seconda del televisore o del dispositivo video, è possibile che il contenuto 3D non sia visualizzato. Verificare il formato video HDMI supportato (pagina 84).

### **Il contenuto video 4K proveniente dalla presa HDMI IN 1/2/3 non è visualizzato sullo schermo del televisore.**

- A seconda del televisore o del dispositivo video, è possibile che il contenuto video 4K non sia visualizzato. Verificare le funzionalità video e le impostazioni del televisore e del dispositivo video.
- L'immagine potrebbe non essere visualizzata correttamente se l'impostazione [Formato segnale HDMI] è stata modificata. In questo caso, cambiare l'impostazione su [Formato standard] (pagina 20).

- Utilizzare un cavo HDMI ad alta velocità di qualità superiore con Ethernet che supporta una velocità di 18 Gbps o un cavo HDMI ad alta velocità con Ethernet (pagina 84).

### **L'immagine non viene visualizzata sull'intero schermo del televisore.**

- Il rapporto di formato sul supporto è fisso.

### **Le immagini provenienti dalla presa HDMI sono distorte.**

- È possibile che il video proveniente dal dispositivo collegato alla presa HDMI sia distorto. In questo caso, impostare [Video Diretto] su [On] (pagina 61).

### **Le immagini e l'audio non vengono trasmessi dal televisore quando il sistema non è acceso.**

- Impostare sul sistema [Impostazioni sistema] - [Impostazioni HDMI] - [Controllo per HDMI] su [On], quindi impostare [Standby Through] su [Auto] o [On] (pagina 64).
- Accendere il sistema, quindi impostare l'ingresso su quello per la riproduzione del dispositivo.
- Se si effettua il collegamento a dispositivi diversi da quelli prodotti da Sony che supportano la funzione Controllo per HDMI, impostare [Impostazioni sistema] - [Impostazioni HDMI] - [Standby Through] su [On] (pagina 64).

### **Impossibile visualizzare contenuti HDR come High Dynamic Range.**

- Controllare le impostazioni del televisore e del dispositivo collegato. Per i dettagli, consultare le istruzioni per l'uso del televisore e del dispositivo collegato.

- Alcuni dispositivi potrebbero convertire i contenuti HDR in SDR se la larghezza di banda non è sufficiente. In tal caso, impostare [Impostazioni sistema] - [Impostazioni HDMI] - [Formato segnale HDMI] su [Formato avanzato] se il televisore e il dispositivo collegato supportano una larghezza di banda di fino a 18 Gbps (pagina 20). Quando si seleziona [Formato avanzato], assicurarsi di utilizzare un cavo HDMI ad alta velocità di qualità superiore con Ethernet che supporta una velocità di 18 Gbps (pagina 84).

## Audio

### L'audio del televisore non viene trasmesso dal sistema.

- Controllare il tipo e il collegamento del cavo HDMI, del cavo digitale ottico o del cavo audio analogico collegato al sistema e al televisore (consultare la Guida di avvio in dotazione).
- Scollegare i cavi collegati tra il TV e il sistema, quindi collegarli di nuovo saldamente. Scollegare i cavi di alimentazione CA del TV e del sistema dalle prese CA (rete), quindi ricollegarli.
- Quando il sistema e il televisore sono collegati con un cavo HDMI, controllare quanto segue.
  - La presa HDMI del televisore collegato è etichettata con "eARC" o "ARC".
  - La funzionalità Controllo per HDMI del televisore è impostata su On.
  - La funzione eARC o ARC del televisore è abilitata.
  - Sul sistema, [Controllo per HDMI] è impostato su [On] e [Modo Ingresso Audio TV] su [Auto] (pagina 64).
- Se il televisore non è compatibile con eARC, impostare [Impostazioni sistema] - [Impostazioni HDMI] - [eARC] su [Off] (pagina 64).
- Se il televisore non è compatibile con eARC o ARC, collegare il cavo digitale ottico (in dotazione) (consultare la Guida di avvio in dotazione). Se il televisore non è compatibile con eARC o ARC, l'audio del televisore non sarà trasmesso dal sistema anche se quest'ultimo è collegato alla presa HDMI IN del televisore.
- Impostare l'ingresso del sistema su [TV]. Quando si collegano il sistema e il televisore con un cavo audio analogico (non in dotazione), commutare l'ingresso del sistema su [Analog] (pagina 15).
- Alzare il volume sul sistema o annullare l'esclusione dell'audio.
- Se l'audio di un decoder digitale terrestre/satellitare collegato al televisore non viene trasmesso, collegare il dispositivo a una presa HDMI IN del sistema e impostare l'ingresso del sistema sull'ingresso del dispositivo collegato (HDMI IN 1/2/3) (consultare la Guida di avvio in dotazione).
- A seconda dell'ordine in cui si collega il televisore e il sistema, l'audio di quest'ultimo potrebbe essere escluso e "Muting" visualizzato sul display del pannello frontale del sistema. In questo caso, accendere prima il televisore e poi il sistema.
- Configurare l'impostazione dei diffusori del televisore (BRAVIA) su Sistema audio. Per informazioni su come configurare il televisore, consultare le istruzioni per l'uso del televisore.

### **Le immagini e l'audio non vengono trasmessi dal televisore quando il sistema non è acceso.**

- Impostare sul sistema [Impostazioni sistema] - [Impostazioni HDMI] - [Controllo per HDMI] su [On], quindi impostare [Standby Through] su [Auto] o [On] (pagina 64).
- Accendere il sistema, quindi impostare l'ingresso su quello per la riproduzione del dispositivo.
- Se si effettua il collegamento a dispositivi diversi da quelli prodotti da Sony che supportano la funzione Controllo per HDMI, impostare [Impostazioni sistema] - [Impostazioni HDMI] - [Standby Through] su [On] (pagina 64).



### **L'audio viene trasmesso sia dal sistema sia dal televisore.**

- Disattivare l'audio del sistema o del televisore.

### **L'audio del televisore trasmesso da questo sistema è in ritardo rispetto all'immagine.**

- Impostare il valore di regolazione del ritardo tra l'immagine e il suono a 0 msec se è impostato al range tra 25 msec e 300 msec (pagina 35).
- Potrebbe verificarsi un gap temporale tra l'audio e le immagini a seconda della sorgente audio. Se il televisore dispone di una funzione che ritarda l'immagine, è possibile utilizzarla per la regolazione.

### **Il dispositivo collegato a questo sistema non riproduce suoni o riproduce suoni di livello molto basso.**

- Premere  + sul telecomando e controllare il livello del volume (pagina 13).
- Premere  o  + sul telecomando per annullare la funzione di esclusione dell'audio (pagina 13).

- Assicurarsi di aver selezionato correttamente la sorgente di ingresso. È opportuno provare altre sorgenti di ingresso premendo più volte INPUT +/- sul telecomando (pagina 13).
- Verificare che tutti i cavi del sistema e del dispositivo collegato siano inseriti saldamente.
- Durante la riproduzione di contenuti compatibili con la tecnologia di protezione del copyright (HDCP), essi potrebbero non essere trasmessi dal sistema.
- Impostare [Impostazioni sistema] - [Impostazioni HDMI] - [Formato segnale HDMI] su [Formato standard] (pagina 20).

### **Non è possibile ottenere l'effetto surround.**

- A seconda del segnale di ingresso e dell'impostazione del campo sonoro, l'elaborazione dell'audio surround prodotto potrebbe non funzionare correttamente. A seconda del programma o del disco, l'effetto surround potrebbe essere limitato.
- Per riprodurre audio multicanale, verificare l'impostazione dell'uscita audio digitale del dispositivo collegato al sistema. Per i dettagli, consultare le istruzioni per l'uso fornite con il dispositivo collegato.
- Quando [Uscita audio] è impostata su [Diffusore+HDMI], l'emissione audio proveniente dal diffusore del sistema è stereo come il televisore, anche quando viene riprodotta una sorgente multi-canale. In tal caso, impostarla su [Diffusore] (pagina 62).



## L'audio è in ritardo rispetto alle immagini quando si utilizza la funzione Multi-room wireless.

- Quando viene riprodotto l'audio dell'ingresso [TV], [HDMI1], [HDMI2], [HDMI3] o [Analog] nella funzione Multi-room wireless, l'audio del sistema è in ritardo rispetto alle immagini per la sincronizzazione con l'audio degli altri diffusori. Se il gap temporale tra l'audio e le immagini è fastidioso, premere OPTIONS e impostare [Gruppo Sincr. Multi-room] su [Off]. (Per l'ingresso TV, premere OPTIONS e  $\blacktriangle/\blacktriangledown$  fino a visualizzare "M.SYNC" sul display del pannello frontale e premere  $\oplus$  (invio) quindi  $\blacktriangle/\blacktriangledown$  fino a visualizzare "OFF" sul display del pannello frontale.) L'audio del sistema viene sincronizzato con le immagini anche se l'uscita audio proveniente dagli altri diffusori è in ritardo.

## Subwoofer

### Il subwoofer non riproduce suoni o riproduce suoni di livello molto basso.

- Premere SW  $\triangleleft$  + sul telecomando per alzare il volume del subwoofer (pagina 34).
- Assicurarsi che l'indicatore Acceso/standby sul subwoofer sia acceso in verde o in arancione.
- Se l'indicatore Acceso/standby del subwoofer non si illumina, provare quanto segue.
  - Assicurarsi che il cavo di alimentazione CA del subwoofer sia collegato correttamente.
  - Premere I/ $\cup$  (Acceso/standby) sul subwoofer per accenderlo.

- Se l'indicatore Acceso/standby sul subwoofer lampeggia lentamente in verde o arancione, o si illumina in rosso, provare quanto segue.
  - Spostare il subwoofer in una posizione più vicina all'unità principale, in modo che l'indicatore Acceso/standby sul subwoofer si illumini in verde o in arancione.
  - Attenersi alla procedura nella sezione "Esecuzione della connessione wireless del subwoofer (SECURE LINK)" (pagina 50).
- L'indicatore Acceso/standby del subwoofer lampeggia rapidamente in verde.
  - Rivolgersi al rivenditore Sony di zona.
- Se l'indicatore Acceso/standby del subwoofer lampeggia in rosso, premere I/ $\cup$  (Acceso/standby) sul subwoofer per disattivare l'alimentazione, quindi verificare se i fori di ventilazione del subwoofer siano bloccati o meno.
- Il subwoofer è destinato alla riproduzione dei bassi. Per le sorgenti di ingresso che contengono pochissimi suoni bassi (ad esempio le trasmissioni televisive), l'audio trasmesso dal subwoofer potrebbe essere difficile da udire.
- Impostare la modalità Night su [Off]. Per i dettagli, consultare la sezione "Ascolto di audio nitido a basso volume a mezzanotte (NIGHT)" (pagina 33).

### Il suono salta o è disturbato.

- Se nelle vicinanze è presente un dispositivo che genera radiazioni elettromagnetiche, ad esempio una LAN wireless o un forno a microonde in uso, allontanare il sistema dal dispositivo.
- Se è presente un ostacolo tra l'unità principale e il subwoofer, spostarlo o rimuoverlo.

- Posizionare l'unità principale e il subwoofer il più vicino possibile.
- Cambiare la frequenza LAN wireless di qualsiasi router LAN wireless o PC nelle vicinanze in 2,4 GHz.
- Cambiare la connessione di rete del televisore o del lettore Blu-ray Disc da wireless a cablata.
- Effettuare nuovamente il pairing del sistema con il dispositivo BLUETOOTH. Potrebbe essere necessario annullare il pairing con questo sistema utilizzando prima il dispositivo BLUETOOTH.
- Le informazioni di pairing potrebbero essere state eliminate. Eseguire nuovamente l'operazione di pairing (pagina 37).

## Collegamento del dispositivo USB

### Il dispositivo USB non viene riconosciuto.

- Provare le seguenti soluzioni:
  - ① Spegnerne il sistema.
  - ② Scollegare e ricollegare il dispositivo USB.
  - ③ Accendere il sistema.
- Assicurarsi che il dispositivo USB sia saldamente collegato alla porta USB (pagina 30).
- Verificare che il dispositivo USB o il cavo non siano danneggiati.
- Assicurarsi che il dispositivo USB sia acceso.
- Se il dispositivo USB è collegato tramite un hub USB, scollegarlo e collegare il dispositivo USB direttamente al sistema.

## Connessione del dispositivo mobile

### Non è possibile portare a termine la connessione BLUETOOTH.

- Assicurarsi che l'indicatore BLUETOOTH sull'unità principale si illumini (pagina 38).
- Assicurarsi che il dispositivo BLUETOOTH da connettere sia acceso e che la funzione BLUETOOTH sia abilitata.
- Avvicinare questo sistema e il dispositivo BLUETOOTH.

### Non è possibile ottenere il pairing.

- Avvicinare questo sistema e il dispositivo BLUETOOTH.
- Assicurarsi che il sistema non riceva interferenze da un dispositivo LAN wireless, altri dispositivi wireless 2,4 GHz o forni a microonde. Se nelle vicinanze è presente un dispositivo che genera radiazioni elettromagnetiche, allontanare il dispositivo dal sistema.

### Non è possibile utilizzare la funzione NFC.

- La funzionalità NFC non è utilizzabile con le cuffie compatibili con BLUETOOTH. Per ascoltare l'audio tramite cuffie compatibili con BLUETOOTH, consultare la sezione "Ascolto dell'audio del televisore o del dispositivo collegato dalle cuffie" (pagina 40).
- Verificare che la funzione NFC per un dispositivo BLUETOOTH-compatibile sia abilitata.

### L'audio del dispositivo mobile compatibile con BLUETOOTH non viene riprodotto dal sistema.

- Assicurarsi che l'indicatore BLUETOOTH sull'unità principale si illumini (pagina 38).
- Avvicinare questo sistema e il dispositivo BLUETOOTH.
- Se nelle vicinanze è presente un dispositivo che genera radiazioni elettromagnetiche, ad esempio un dispositivo LAN wireless, altri dispositivi BLUETOOTH o un forno a microonde, allontanare il dispositivo dal sistema.

- Rimuovere eventuali ostacoli tra il sistema e il dispositivo BLUETOOTH o allontanare il sistema dall'ostacolo.
- Riposizionare il dispositivo BLUETOOTH connesso.
- Cambiare la frequenza LAN wireless di qualsiasi router LAN wireless o PC nelle vicinanze in 5 GHz.
- Alzare il volume del dispositivo BLUETOOTH connesso.

## Connessione delle cuffie via BLUETOOTH

### Non è possibile portare a termine la connessione BLUETOOTH.

- Assicurarsi che l'indicatore BLUETOOTH sull'unità principale si illumini (pagina 10).
- Assicurarsi che il dispositivo BLUETOOTH da connettere sia acceso e che la funzione BLUETOOTH sia abilitata.
- Avvicinare questo sistema e il dispositivo BLUETOOTH.
- Effettuare nuovamente il pairing del sistema con il dispositivo BLUETOOTH. Potrebbe essere necessario annullare il pairing con questo sistema utilizzando prima il dispositivo BLUETOOTH.
- Le informazioni di pairing potrebbero essere state eliminate. Eseguire nuovamente l'operazione di pairing (pagina 40).

### Non è possibile ottenere il pairing.

- Avvicinare questo sistema e il dispositivo BLUETOOTH.
- Assicurarsi che il sistema non riceva interferenze da un dispositivo LAN wireless, altri dispositivi wireless 2,4 GHz o forni a microonde. Se nelle vicinanze è presente un dispositivo che genera radiazioni elettromagnetiche, allontanare il dispositivo dal sistema.

### Non è possibile utilizzare la funzione NFC.

- La funzionalità NFC non è utilizzabile con le cuffie compatibili con BLUETOOTH. Per ascoltare l'audio tramite cuffie compatibili con BLUETOOTH, consultare la sezione "Ascolto dell'audio del televisore o del dispositivo collegato dalle cuffie" (pagina 40).

### L'audio non viene trasmesso dalle cuffie BLUETOOTH connesse.

- Assicurarsi che l'indicatore BLUETOOTH sull'unità principale si illumini (pagina 10).
- Avvicinare questo sistema e il dispositivo BLUETOOTH.
- Se nelle vicinanze è presente un dispositivo che genera radiazioni elettromagnetiche, ad esempio un dispositivo LAN wireless, altri dispositivi BLUETOOTH o un forno a microonde, allontanare il dispositivo dal sistema.
- Rimuovere eventuali ostacoli tra il sistema e il dispositivo BLUETOOTH o allontanare il sistema dall'ostacolo.
- Riposizionare il dispositivo BLUETOOTH connesso.
- Cambiare la frequenza LAN wireless di qualsiasi router LAN wireless o PC nelle vicinanze in 5 GHz.
- Alzare il volume del dispositivo BLUETOOTH connesso.
- Impostare [Qualità Riproduz. Wireless] su [Collegamento] (pagina 64).

## Connessione LAN cablata

### Il sistema non riesce a connettersi alla rete.

- Controllare la connessione di rete (pagina 23) e le impostazioni di rete (pagina 66).

## Connessione LAN wireless

### Non è possibile connettere il PC a Internet dopo aver eseguito [Wi-Fi Protected Setup™(WPS)].

- Le impostazioni wireless del router potrebbero cambiare automaticamente se si utilizza la funzione Wi-Fi Protected Setup prima di regolare le impostazioni del router. In questo caso, modificare le impostazioni wireless del PC di conseguenza.

### Il sistema non riesce a connettersi alla rete o la connessione di rete è instabile.

- Assicurarsi che il router LAN wireless sia acceso.
- Controllare la connessione di rete (pagina 24) e le impostazioni di rete (pagina 66).
- A seconda dell'ambiente di utilizzo (compreso il materiale della parete), delle condizioni di ricezione delle onde radio o degli ostacoli tra il sistema e il router LAN wireless, la distanza di comunicazione potrebbe ridursi. Avvicinare tra loro il sistema e il router LAN wireless.
- I dispositivi che utilizzano la banda di frequenza 2,4 GHz, ad esempio i forni a microonde, i dispositivi BLUETOOTH o i cordless digitali, possono interrompere la comunicazione. Allontanare l'unità principale da questi dispositivi, oppure spegnerli.
- La connessione LAN wireless può essere instabile a seconda dell'ambiente di utilizzo, soprattutto durante l'uso della funzione BLUETOOTH del sistema. In questo caso, adeguare l'ambiente di utilizzo.

### Il router LAN wireless desiderato non è visualizzato nell'elenco delle reti wireless.

- Premere BACK per ritornare alla schermata precedente, quindi provare a eseguire di nuovo [Impostazione wireless] (pagina 24). Se il router LAN wireless desiderato non è ancora stato rilevato, selezionare [Aggiungi un indirizzonuovo] dall'elenco delle reti, quindi selezionare [Registrazione man.] per inserire manualmente un nome di rete (SSID).

## Connessione a Internet

### Non è possibile connettere il sistema a Internet.

- Controllare la connessione LAN via cavo o wireless.
- Riavviare il router o il router LAN wireless.

## Multi-room wireless

### L'audio è in ritardo rispetto alle immagini.

- Quando viene riprodotto l'audio dell'ingresso [TV], [HDMI1], [HDMI2], [HDMI3] o [Analog] nella funzione Multi-room wireless, l'audio del sistema è in ritardo rispetto alle immagini per la sincronizzazione con l'audio degli altri diffusori. Se il gap temporale tra l'audio e le immagini è fastidioso, premere OPTIONS e impostare [Gruppo Sincr. Multi-room] su [Off]. (Per l'ingresso TV, premere OPTIONS e  $\blacktriangle/\blacktriangledown$  fino a visualizzare "M.SYNC" sul display del pannello frontale e premere  $\oplus$  (invio) quindi  $\blacktriangle/\blacktriangledown$  fino a visualizzare "OFF" sul display del pannello frontale.) L'audio del sistema viene sincronizzato con le immagini anche se l'uscita audio proveniente dagli altri diffusori è in ritardo.

## **Non è possibile utilizzare la funzione Multi-room wireless su Sony | Music Center.**

- Connettere il dispositivo mobile alla stessa rete del sistema.

## **Telecomando**

### **Il telecomando del sistema non funziona.**

- Puntare il telecomando verso il sensore del telecomando sull'unità principale (pagina 10).
- Rimuovere eventuali ostacoli tra il telecomando e il sistema.
- Sostituire entrambe le batterie nel telecomando, se sono quasi scariche.
- Assicurarsi di premere il tasto corretto sul telecomando.

### **Il telecomando del televisore non funziona.**

- Questo problema potrebbe risolversi attivando la funzione IR-Repeater (pagina 64).

## **Altro**

### **La funzione Controllo per HDMI non funziona correttamente.**

- Controllare il collegamento con il sistema (consultare la Guida di avvio in dotazione).
- Abilitare la funzione Controllo per HDMI sul televisore. Per i dettagli, consultare le istruzioni per l'uso del televisore.
- Attendere un istante, quindi riprovare. Se si scollega il sistema, sarà necessario del tempo prima che le operazioni possano essere svolte nuovamente. Attendere 15 secondi o più, quindi riprovare.
- Assicurarsi che i dispositivi collegati al sistema supportino la funzione Controllo per HDMI.

- Abilitare la funzione Controllo per HDMI sui dispositivi collegati al sistema. Per i dettagli, consultare le istruzioni per l'uso del dispositivo.
- Il tipo e il numero di dispositivi che possono essere controllati dalla funzione Controllo per HDMI sono limitati dagli standard HDMI CEC come indicato di seguito:
  - Dispositivi di registrazione (registratore Blu-ray Disc, registratore DVD, ecc.): fino a 3 dispositivi
  - Dispositivi di riproduzione (lettore Blu-ray Disc, lettore DVD, ecc.): fino a 3 dispositivi (il sistema utilizza uno di questi)
  - Dispositivi di sintonizzazione: fino a 4 dispositivi
  - Sistema audio (ricevitore/cuffie): fino a 1 dispositivo (usato da questo sistema)

### **Sul display del pannello frontale lampeggiano alternatamente le indicazioni "PRTCT", "PUSH" e "POWER".**

- Premere  $\odot$  (accensione) per spegnere il sistema. Quando l'indicatore si spegne, scollegare il cavo di alimentazione CA e assicurarsi che le aperture di aerazione del sistema non siano ostruite.

### **Sul display del pannello frontale viene visualizzato "BT TX".**

- Premere BLUETOOTH RX/TX sul telecomando per impostare [Modo Bluetooth] su [Ricevitore]. "BT TX" viene visualizzato se [Modo Bluetooth] è impostato su [Trasmettitore] (pagina 63). Quando si preme BLUETOOTH RX/TX sul telecomando, [Modo Bluetooth] passa a [Ricevitore] e l'ingresso selezionato viene visualizzato sul display del pannello frontale.

## I sensori del televisore non funzionano correttamente.

→ L'unità principale può bloccare alcuni sensori (come il sensore di luminosità), il ricevitore del telecomando del televisore o il trasmettitore per gli occhiali 3D (trasmissione a infrarossi) di un televisore 3D che supporta il sistema basato su occhiali 3D a infrarossi, oppure la comunicazione wireless. Allontanare l'unità principale dal televisore affinché entrambi i componenti possano funzionare correttamente. Per conoscere la posizione dei sensori e del ricevitore del telecomando, consultare le istruzioni per l'uso fornite con il televisore.

## Le funzioni wireless (LAN wireless, BLUETOOTH o subwoofer) sono instabili.

→ Non posizionare oggetti metallici diversi da un televisore in prossimità del sistema.

## Improvvisamente viene riprodotta musica sconosciuta.

→ È possibile che sia stata avviata la riproduzione del campione di musica preinstallato. Premere  sull'unità principale per interrompere la riproduzione.

## Il sistema non funziona correttamente.

→ Il sistema potrebbe trovarsi in modalità demo. Per annullare la modalità demo, ripristinare il sistema. Tenere premuto  (accensione) e - sull'unità principale per oltre 5 secondi (pagina 78).

## Ripristinare il sistema

Se il sistema continua a non funzionare correttamente, è opportuno ripristinarlo come indicato di seguito.

### 1 Premere HOME.

Sullo schermo del televisore viene visualizzato il menu HOME.

### 2 Selezionare [Impostaz.] dal menu HOME.

Sullo schermo del televisore viene visualizzata la schermata di configurazione.

### 3 Selezionare [Ripristino] - [Ripristina su impostazioni predefinite in fabbrica].

### 4 Selezionare la voce di menu che si desidera ripristinare.

### 5 Selezionare [Avvio].

## Per annullare il ripristino

Selezionare [Annulla] al punto 5.

## Se non è possibile effettuare il ripristino tramite il Menu HOME

Tenere premuto  (accensione) e - sull'unità principale per oltre 5 secondi.

Le impostazioni ritornano al loro stato iniziale.

### Nota

Attraverso il ripristino, il collegamento con il subwoofer potrebbe perdersi. In questo caso, eseguire "Esecuzione della connessione wireless del subwoofer (SECURE LINK)" (pagina 50).

# Caratteristiche tecniche

## Diffusore soundbar (SA-ST5000)

### Sezione amplificatore

POTENZA IN USCITA (nominale)

Anteriore L + Anteriore R:

30 W + 30 W (a 6 ohm, 1 kHz, 1% THD)

POTENZA IN USCITA (riferimento)

Blocchi diffusore Anteriore S/

Anteriore D: 50 W (per canale a 6 ohm, 1 kHz)

Blocchi diffusore tweeter anteriore S/ tweeter anteriore D: 50 W (per canale a 6 ohm, 10 kHz)

Blocco diffusore centrale: 50 W (per canale a 6 ohm, 1 kHz)

Blocco diffusore tweeter centrale:

50 W (per canale a 6 ohm, 10 kHz)

Blocco diffusore superiore: 50 W (per canale a 6 ohm, 1 kHz)

Ingressi

HDMI IN 1/2/3\*

ANALOG IN

TV IN (OPT)

Uscite

HDMI OUT (TV (eARC/ARC))\*

- \* Le prese HDMI IN 1/2/3 e HDMI OUT (TV (eARC/ARC)) supportano il protocollo HDCP 2.2. HDCP 2.2 è una nuova tecnologia di protezione avanzata del copyright, utilizzata per proteggere contenuti quali i filmati 4K.

### Sezione HDMI

Connettore

Tipo A (19pin)

### Sezione USB

Porta  (USB):

Tipo A (per il collegamento di memorie USB)

### Sezione LAN

Terminale LAN(100)

Terminale 100BASE-TX

### Sezione LAN wireless

Sistema di comunicazione

IEEE 802.11 a/b/g/n

Banda di frequenza

2,4 GHz, 5 GHz

### Sezione BLUETOOTH

Sistema di comunicazione

Specifica BLUETOOTH versione 4.1

Uscita

Specifica BLUETOOTH classe di potenza 1

Raggio di comunicazione massimo

Circa 30 m<sup>1)</sup> in linea d'aria

Numero massimo di dispositivi registrabili

9 dispositivi

Banda di frequenza

Banda 2,4 GHz (2,4 GHz - 2,4835 GHz)

Metodo di modulazione

FHSS (Freq Hopping Spread Spectrum)

Profili BLUETOOTH compatibili<sup>2)</sup>

A2DP 1.2 (Advanced Audio Distribution Profile)

AVRCP 1.5 (Audio Video Remote Control Profile)

Codec supportati<sup>3)</sup>

SBC<sup>4)</sup>, AAC<sup>5)</sup>, LDAC

Raggio di trasmissione (A2DP)

20 Hz - 40.000 Hz (frequenza di campionamento LDAC 96 kHz con trasmissione a 990 kbps)

20 Hz - 20.000 Hz (frequenza di campionamento 44,1 kHz)

- 1) Il raggio effettivo dipende da fattori quali ostacoli tra i dispositivi, campi magnetici attorno a forno a microonde, elettricità statica, uso di telefoni cordless, sensibilità di ricezione, sistema operativo, applicazioni software, ecc.
- 2) I profili standard BLUETOOTH indicano lo scopo della comunicazione BLUETOOTH tra i dispositivi.
- 3) Codec: formato di conversione e compressione del segnale audio
- 4) Abbreviazione di Subband Codec
- 5) Abbreviazione di Advanced Audio Coding

## Sezione diffusori anteriore L/ anteriore R

### Sistema diffusori

Sistema diffusori coassiali a 2 vie,  
sospensione acustica

### Diffusore

Woofers: tipo a cono da 65 mm,  
Diffusore in fluido magnetico  
Tweeter: 14 mm, tipo a cupola  
morbida

## Sezione blocco diffusore centrale

### Sistema diffusore

Centrale: sistema diffusore coassiale a  
2 vie, sospensione acustica  
Satellite: sistema diffusore a gamma  
completa, sospensione acustica

### Diffusore (5 diffusore)

Woofers centrale: 65 mm tipo a cono,  
Diffusore in fluido magnetico  
Tweeter: 14 mm, tipo a cupola  
morbida  
Satellite: 65 mm tipo a cono, Diffusore  
in fluido magnetico

## Sezione blocco diffusore superiore

### Sistema diffusori

Sistema diffusori a gamma completa,  
sospensione acustica

### Diffusore

65 mm tipo a cono, Diffusore in fluido  
magnetico

## Generali

### Requisiti di alimentazione

220 V - 240 V CA, 50 Hz/60 Hz

### Consumo energetico

Accesso: 90 W

Per dettagli sul consumo energetico  
durante la modalità di standby,  
vedere "Consumo energetico dal  
valore di impostazione per ogni  
modalità di standby" (pagina 81).

### Dimensioni\* (appross.) (l/a/p)

1.180 mm × 80 mm × 142 mm (senza  
telaio della griglia)

1.180 mm × 80 mm × 145 mm (con  
telaio della griglia)

\*Escluse le parti sporgenti

### Peso (appross.)

8,3 kg (senza telaio della griglia)  
8,8 kg (con telaio della griglia)

## Modelli iPhone/iPod compatibili

I modelli di iPhone/iPod compatibili sono  
indicati di seguito. Aggiornare il dispositivo  
iPhone/iPod alla versione più recente del  
software prima di utilizzarlo con questo  
sistema.

### Adatto a:

iPhone 7/iPhone 7 Plus/iPhone SE/  
iPhone 6s/iPhone 6s Plus/iPhone 6/  
iPhone 6 Plus/iPhone 5s/iPhone 5c/  
iPhone 5/iPhone 4s

iPod touch (6a generazione)/iPod touch  
(5a generazione)

## Subwoofer (SA-WST5000)

### POTENZA IN USCITA (riferimento)

200 W (a 2 ohm, 100 Hz)

### Sistema diffusore

Sistema diffusore subwoofer, tipo  
radiatore passivo

### Diffusore

180 mm tipo a cono  
200 mm × 300 mm tipo a cono,  
Radiatore passivo

### Requisiti di alimentazione

220 V - 240 V CA, 50 Hz/60 Hz

### Consumo energetico

Accesso: 30 W

Modalità di standby: 0,5 W o inferiore

### Dimensioni (appross.) (l/a/p)

248 mm × 403 mm × 426 mm (escluse  
le parti sporgenti)

### Peso (appross.)

14,5 kg

## Sezione trasmettitore/ ricevitore wireless

### Sistema di comunicazione

Specifica Wireless Sound versione 3.0

### Banda di frequenza

5,2 GHz (5,180 GHz - 5,240 GHz)

5,8 GHz (5,736 GHz - 5,814 GHz)

### Metodo di modulazione

DSSS

Il design e le caratteristiche tecniche sono  
soggetti a modifica senza preavviso.



## Consumo energetico dal valore di impostazione per ogni modalità di standby

Modalità di standby	Impostazione predefinita	Valore di impostazione	
[Standby Bluetooth] (pagina 63)	[On]	[Off]	[On]
[Avvio rapido/StandbyRete] (pagina 65)	[Off]	[Off]	[On]
<b>Consumo energetico</b>	<b>Inferiore a 2 W</b>	<b>Inferiore a 0,5 W</b>	<b>Inferiore a 7 W</b>

### Note

- La porta Wi-Fi e la porta Ethernet del sistema hanno funzione di router che può inoltrare dati audio ad eventuali altri prodotti audio Sony.
- Quando [Avvio rapido/StandbyRete] è impostato su [Off], la funzione LAN wireless è disabilitata in modalità di standby.
- Quando [Modo Bluetooth] è impostato su [Off], la funzione BLUETOOTH è disabilitata.

## Bande di frequenza radio e potenza di uscita massima

	Banda di frequenza	Potenza di uscita massima
LAN wireless/BLUETOOTH	2.400 - 2.483,5 MHz	< 20,0 dBm
LAN wireless	5.150 - 5.250 MHz	< 20,0 dBm
	5.250 - 5.350 MHz	< 20,0 dBm
	5.470 - 5.725 MHz	< 20,0 dBm
	5.725 - 5.850 MHz	< 13,9 dBm
NFC	13,56 MHz	< 60 dBμA/m a 10 m
Wireless Sound	5.180 - 5.240 MHz	< 20,0 dBm
	5.736 - 5.814 MHz	< 13,9 dBm

## Tipi di file audio riproducibili

Codec	Estensione
MP3 (MPEG-1 Audio Layer III) <sup>1)</sup>	.mp3
AAC/HE-AAC <sup>1),2)</sup>	.m4a, .aac <sup>3)</sup> , .mp4, .3gp
WMA9 Standard <sup>2)</sup>	.wma
WMA10 Pro <sup>4)</sup>	.wma
LPCM <sup>1)</sup>	.wav
FLAC <sup>2)</sup>	.flac, .fla
Dolby Digital <sup>1),3)</sup>	.ac3
DSF <sup>2)</sup>	.dsf
DSDIFF <sup>2),5)</sup>	.dff
AIFF <sup>2)</sup>	.aiff, .aif
ALAC <sup>2)</sup>	.m4a
Vorbis	.ogg
Monkey's Audio	.ape

1) Il sistema è in grado di riprodurre i file ".mka". Questi file non possono essere riprodotti su un server di rete domestica.

2) Il sistema potrebbe non riprodurre questo formato di file su un server di rete domestica.

3) Il sistema non riproduce questo formato di file su un server di rete domestica.

4) Il sistema non riproduce i file codificati Lossless.

5) Il sistema non riproduce i file codificati in DST.

### Note

- Alcuni file potrebbero non essere riprodotti a seconda del formato del file, della codifica del file, delle condizioni di registrazione o delle condizioni del server di rete domestica.
- Alcuni file modificati su un PC potrebbero non essere riproducibili.
- Per alcuni file le funzioni di avanzamento veloce o riavvolgimento veloce potrebbero non essere disponibili.

- Il sistema non riproduce i file codificati, ad esempio DRM.
- Il sistema è in grado di riconoscere i seguenti file o cartelle nei dispositivi USB:
  - fino alle cartelle nel 9° livello (compresa la cartella principale)
  - fino a 500 file/cartelle in un singolo livello
- Il sistema è in grado di riconoscere i seguenti file o cartelle salvati sul server di rete domestica:
  - fino alle cartelle nel 19° livello
  - fino a 999 file/cartelle in un singolo livello
- Alcuni dispositivi USB potrebbero non essere utilizzabili con questo sistema.
- Il sistema è in grado di riconoscere i dispositivi Mass Storage Class (MSC), ad esempio memorie flash o HDD, e le tastiere a 101 tasti.

## Formati audio di ingresso supportati

I formati audio supportati da questo sistema sono i seguenti.

Formato	Funzione			
	"HDMI1" "HDMI2" "HDMI3"	"TV" (eARC)	"TV" (ARC)	"TV" (OPT)
LPCM 2ch	○	○	○	○
LPCM 5.1ch	○	○	-	-
LPCM 7.1ch	○	○	-	-
Dolby Digital	○	○	○	○
Dolby TrueHD	○	○	-	-
Dolby Digital Plus	○	○	○	-
Dolby Atmos - Dolby TrueHD	○	○	-	-
Dolby Atmos - Dolby Digital Plus	○	○	○	-
DTS	○	○	○	○
DTS-ES Discrete 6.1, DTS-ES Matrix 6.1	○	○	○	○
DTS 96/24	○	○	○	○
DTS-HD High Resolution Audio	○	○	-	-
DTS-HD Master Audio	○	○	-	-
DTS-HD LBR	○	○	-	-
DTS:X	○	○	-	-
DTS:X Master Audio	○	○	-	-

○: formato supportato.

-: formato non supportato.

### Nota

Le prese HDMI IN 1/2/3 non supportano formati audio contenenti protezioni contro la copia, come Super Audio CD o DVD-Audio.

# Formati video HDMI supportati

I formati video supportati da questo sistema sono i seguenti.

Risoluzione	Frequenza dei fotogrammi	3D	Spazio di colore	Profondità di colore	Impostazione [Formato segnale HDMI]
4K 4096 × 2160p 3840 × 2160p	50/59,94/60 Hz <sup>1)</sup>	–	RGB 4:4:4 YCbCr 4:4:4	8 bit	[Formato avanzato] <sup>2)</sup>
		–	YCbCr 4:2:2	8/10/12 bit	
		–	YCbCr 4:2:0	10/12 bit	
	23,98/24/25/29,97/30 Hz <sup>1)</sup>	–	RGB 4:4:4 YCbCr 4:4:4	10/12 bit	
4K 4096 × 2160p 3840 × 2160p	50/59,94/60 Hz <sup>1)</sup>	–	YCbCr 4:2:0	8 bit	[Formato standard] <sup>3)</sup>
		–	RGB 4:4:4 YCbCr 4:4:4	8 bit	
		–	YCbCr 4:2:2	8/10/12 bit	
1920 × 1080p	50/59,94/60 Hz	○	RGB 4:4:4 YCbCr 4:4:4 YCbCr 4:2:2	8/10/12 bit	[Formato standard] <sup>3)</sup>
	23,98/24/25/29,97/30 Hz	◉			
1920 × 1080i	50/59,94/60 Hz	◉			
1280 × 720p	50/59,94/60 Hz	◉			
	23,98/24/29,97/30 Hz	◉			
720 × 480p	59,94/60 Hz	–			
720 × 576p	50 Hz	–			
640 × 480p	59,94/60 Hz	–	RGB 4:4:4		

○: Compatibile con segnale 3D in formato Side-by-Side (a metà) e Over-Under (sopra e sotto)

◉: Compatibile con segnale 3D in formato Frame packing, Side-by-Side (a metà) e Over-Under (sopra e sotto)

- 1) I pulsanti OPTIONS e DISPLAY non funzionano e l'On-Screen Display (OSD) del sistema non viene visualizzato.
- 2) Utilizzare un cavo HDMI ad alta velocità di qualità superiore con Ethernet che supporta una velocità di 18 Gbps.
- 3) Utilizzare un cavo HDMI ad alta velocità di qualità superiore con Ethernet o un cavo HDMI ad alta velocità con Ethernet di Sony recante il logotipo del cavo.

## Note sulla presa HDMI e sui collegamenti HDMI

- Utilizzare un cavo HDMI omologato.
- Si sconsiglia l'uso di un cavo di conversione HDMI-DVI.
- I segnali audio (frequenza di campionamento, lunghezza in bit, ecc.) trasmessi da una presa HDMI possono essere soppressi dal dispositivo collegato.

- L'audio può interrompersi quando si cambia la frequenza di campionamento o il numero di canali dei segnali di uscita audio dal dispositivo di riproduzione.
  - Se è selezionato l'ingresso [TV], i segnali video trasmessi da una delle prese HDMI IN 1/2/3 selezionata durante l'ultimo utilizzo vengono trasmessi dalla presa HDMI OUT (TV (eARC/ARC)).
  - Questo sistema supporta "TRILUMINOS".
  - Tutte le prese HDMI IN e HDMI OUT supportano una larghezza di banda fino a 18 Gbps, HDCP 2.2<sup>1)</sup>, BT.2020 ampi spazi di colore<sup>2)</sup> e contenuti HDR (High Dynamic Range)<sup>3)</sup> compatibili pass-through.
- <sup>1)</sup> HDCP 2.2 è una nuova tecnologia di protezione avanzata del copyright, utilizzata per proteggere contenuti quali i filmati 4K.
- <sup>2)</sup> Lo spazio di colore BT.2020 è il nuovo standard di colori più ampio destinato ai sistemi televisivi a ultra-alta definizione.
- <sup>3)</sup> HDR è un formato video emergente che consente di visualizzare una vasta gamma di livelli di luminosità. Il sistema è compatibile con HDR10, HLG (Hybrid Log Gamma) e Dolby Vision.

## Comunicazione BLUETOOTH

- I dispositivi BLUETOOTH devono essere utilizzati a una distanza massima approssimativa (distanza senza ostacoli) di 10 metri l'uno dall'altro. Il raggio di comunicazione effettivo potrebbe ridursi nelle condizioni seguenti.
  - Se tra i dispositivi connessi tramite BLUETOOTH si interpone una persona, un oggetto metallico, una parete o un altro ostacolo
  - Luoghi in cui è installata una LAN wireless
  - Nei pressi di forni a microonde in uso
  - Luoghi in cui sono presenti altre onde elettromagnetiche
- I dispositivi BLUETOOTH e LAN wireless (IEEE 802.11 b/g/n) utilizzano la stessa banda di frequenza (2,4 GHz). Durante l'uso di un dispositivo BLUETOOTH nei pressi di un dispositivo con funzionalità LAN wireless, possono verificarsi interferenze elettromagnetiche, che possono causare velocità di trasferimento dei dati ridotte, disturbi o impossibilità di connessione. In tal caso, provare le seguenti soluzioni:
  - Utilizzare il sistema ad almeno 10 metri di distanza dal dispositivo LAN wireless.
  - Spegnerne il dispositivo LAN wireless durante l'uso del dispositivo BLUETOOTH a meno di 10 metri di distanza.
  - Posizionare questo sistema e il dispositivo BLUETOOTH il più vicino possibile tra loro.
- Le onde radio trasmesse da questo sistema possono interferire con il funzionamento di alcuni dispositivi medici. Queste interferenze possono causare problemi di funzionamento, pertanto occorre sempre spegnere questo sistema e il dispositivo BLUETOOTH nei luoghi indicati di seguito:
  - Ospedali, treni, aerei, stazioni di servizio e qualsiasi luogo in cui possono essere presenti gas infiammabili
  - Nei pressi di porte automatiche o allarmi antincendio
- Questo sistema supporta funzioni di sicurezza conformi alla specifica BLUETOOTH per garantire una connessione sicura durante la comunicazione con la tecnologia BLUETOOTH. Tuttavia, questa sicurezza può essere insufficiente in base al contenuto dell'impostazione e ad altri fattori; occorre quindi prestare sempre attenzione quando si effettuano comunicazioni con la tecnologia BLUETOOTH.
- Sony non può essere ritenuta in alcun modo responsabile dei danni e di altre perdite derivanti da fughe di informazioni durante la comunicazione con la tecnologia BLUETOOTH.
- La comunicazione BLUETOOTH non è necessariamente garantita con tutti i dispositivi BLUETOOTH che presentano lo stesso profilo di questo sistema.
- I dispositivi BLUETOOTH connessi a questo sistema devono essere conformi alla specifica BLUETOOTH prescritta da Bluetooth SIG, Inc. e la loro conformità deve essere certificata. Tuttavia, anche se un dispositivo è conforme alla specifica BLUETOOTH, è possibile che determinate caratteristiche o specifiche del dispositivo BLUETOOTH rendano impossibile la connessione, o comportino metodi di controllo, visualizzazione e funzionamento diversi.
- È possibile che si verifichino disturbi o che l'audio risulti tagliato in base al dispositivo BLUETOOTH connesso a questo sistema, all'ambiente di comunicazione o alle condizioni circostanti.

Per qualsiasi domanda o problema riguardante il sistema, rivolgersi al rivenditore Sony di zona.

## LICENZA D'USO PER UTENTE FINALE

### IMPORTANTE:

PRIMA DI UTILIZZARE IL SOFTWARE, SI PREGA DI LEGGERE ATTENTAMENTE LA PRESENTE LICENZA D'USO PER UTENTE FINALE ("LICENZA"). CON L'UTILIZZAZIONE DEL SOFTWARE LEI ESPRIME LA SUA ACCETTAZIONE DELLE CONDIZIONI DELLA PRESENTE LICENZA. SE LEI NON ACCETTA LE CONDIZIONI DELLA PRESENTE LICENZA, NON PUÒ UTILIZZARE IL SOFTWARE.

La presente LICENZA è un contratto tra Lei e Sony Corporation ("SONY"). La presente LICENZA regola i Suoi diritti e obblighi in relazione al software SONY di SONY e/o suoi terzi licenzianti (comprese le affiliate di SONY) e le loro rispettive affiliate (congiuntamente, i "FORNITORI TERZI"), insieme a tutti gli aggiornamenti/upgrade forniti da SONY, e tutti i materiali stampati, materiali online o altra documentazione elettronica per tale software e qualsiasi file di dati creato per mezzo di tale software (congiuntamente, il "SOFTWARE").

Nonostante quanto precede, i software contenuti nel SOFTWARE che hanno una licenza d'uso separata (comprese, a titolo esemplificativo, la GNU General Public License e la Lesser/Library General Public License) saranno regolati da tale applicabile licenza d'uso separata al posto delle condizioni della presente LICENZA nella misura in cui ciò sia richiesto da tale licenza d'uso separata ("SOFTWARE ESCLUSI").

### LICENZA SOFTWARE

Il SOFTWARE viene concesso in licenza, non venduto. Il SOFTWARE è protetto dal diritto d'autore e dalle altre leggi e

trattati internazionali sulla proprietà intellettuale.

### DIRITTO D'AUTORE

Ogni diritto e titolo in relazione al SOFTWARE (inclusi, in via esemplificativa, qualsiasi immagine, fotografia, animazione, video, audio, musica, testo e "applet", integrati nel SOFTWARE) è di proprietà di SONY o uno o più FORNITORI TERZI.

### CONCESSIONE DELLA LICENZA

SONY Le conferisce una licenza limitata per l'utilizzo del SOFTWARE unicamente in connessione con il Suo dispositivo compatibile ("DISPOSITIVO") e solo per il Suo uso personale, non commerciale. SONY e i FORNITORI TERZI si riservano espressamente tutti i diritti, proprietà e interessi (inclusi, in via esemplificativa, tutti i diritti di proprietà intellettuale) sul e del SOFTWARE che la presente LICENZA non Le conferisce specificamente.

### REQUISITI E LIMITAZIONI

Lei non potrà copiare, pubblicare, adattare, ridistribuire, tentare di ricavare il codice sorgente, modificare, procedere a reverse engineering, decompilare o disassemblare qualsiasi parte del SOFTWARE, né in tutto né in parte, o creare opere derivate dal/del SOFTWARE, salvo tali opere derivate siano deliberatamente agevolate dal SOFTWARE. Lei non potrà modificare o alterare alcuna funzionalità di digital rights management del SOFTWARE. Lei non potrà escludere, modificare, superare o aggirare le funzioni o le protezioni del SOFTWARE o i meccanismi collegati operativamente al SOFTWARE. Lei non potrà separare alcuna componente individuale del SOFTWARE per l'utilizzo su più DISPOSITIVI senza espressa autorizzazione a far ciò da parte di

SONY. Lei non potrà rimuovere, alterare, coprire o deturpare alcun marchio o comunicazione sul SOFTWARE. Non potrà condividere, distribuire, concedere in noleggio, affitto, o sub-licenza, o cedere, trasferire o vendere il SOFTWARE. Il software, i servizi di rete o gli altri prodotti oltre al SOFTWARE dai quali dipende la performance del SOFTWARE potrebbero interrompersi o essere bloccati a discrezione dei fornitori (fornitori di software, fornitori di servizio o SONY). SONY e tali fornitori non garantiscono che il SOFTWARE, i servizi di rete, i contenuti o altri prodotti continueranno ad essere disponibili o opereranno senza interruzioni o modificazioni.

## **USO DEL SOFTWARE CON OPERE TUTELE DAL DIRITTO D'AUTORE**

Il SOFTWARE potrebbe essere usato da Lei per vedere, memorizzare, trattare e/ o utilizzare contenuti creati da Lei e/o da terzi. Tali contenuti possono essere tutelati da diritto d'autore, da altre leggi in materia di proprietà intellettuale e/o da contratti. Lei accetta di utilizzare il SOFTWARE rispettando sempre le suddette leggi e contratti relativi a tali contenuti. Lei riconosce e accetta che SONY potrà prendere misure appropriate per proteggere il diritto d'autore dei contenuti memorizzati, trattati o utilizzati dal SOFTWARE. Tali misure includono, a titolo esemplificativo, tenere il conto di quante volte effettua il back-up e il ripristino per mezzo di certe caratteristiche del SOFTWARE, rifiutare la Sua richiesta di consentire il ripristino dei dati e risolvere la presente LICENZA nell'ipotesi di uso illegittimo del SOFTWARE.

## **SERVIZIO CONTENUTO**

INOLTRE, LA PREGHIAMO DI NOTARE CHE IL SOFTWARE POTREBBE ESSERE

PROGETTATO PER ESSERE UTILIZZATO CON CONTENUTI DISPONIBILI ATTRAVERSO UNO O PIÙ SERVIZI CONTENUTI ("SERVIZIO CONTENUTO"). L'UTILIZZO DEL SERVIZIO E DI TALE CONTENUTO È SOGGETTO AI TERMINI DI SERVIZIO DI TALE SERVIZIO CONTENUTO. QUALORA LEI RIFIUTI DI ACCETTARE TALI TERMINI, IL SUO UTILIZZO DEL SOFTWARE SARÀ LIMITATO. Lei riconosce e accetta che alcuni contenuti e servizi disponibili attraverso il SOFTWARE potrebbero essere forniti da terzi sui quali SONY non ha alcun controllo. L'UTILIZZO DEL SERVIZIO CONTENUTO RICHIEDE UNA CONNESSIONE A INTERNET. IL SERVIZIO CONTENUTO PUÒ ESSERE INTERROTTO IN OGNI MOMENTO.

## **CONNETTIVITÀ INTERNET E SERVIZI DI TERZI**

Lei riconosce ed accetta che l'accesso a determinate caratteristiche del SOFTWARE potrebbe richiedere una connessione Internet della quale Lei è l'unico responsabile. Inoltre, Lei è unicamente responsabile del pagamento di qualsiasi costo di terzi associato alla Sua connessione Internet, incluso, in via esemplificativa, al fornitore di servizi Internet o di telefonia. La funzionalità del SOFTWARE potrebbe essere limitata o ridotta a seconda delle capacità, limiti di banda o tecnici della Sua connessione e servizio Internet. La fornitura, qualità e sicurezza di tale connessione Internet sono responsabilità esclusiva del terzo che fornisce tale servizio.

## **ESPORTAZIONI E ALTRI REGOLAMENTI**

Lei accetta di rispettare tutte le limitazioni e i regolamenti sull'esportazione e ri-esportazione dell'area o del paese in cui Lei risiede, e di non trasferire, o autorizzare il



trasferimento, del SOFTWARE verso un paese proibito, o comunque in violazione di tali limitazioni o regolamenti.

### **ATTIVITÀ AD ALTO RISCHIO**

Il SOFTWARE non è fault-tolerant (ossia non funziona in caso di guasti) e non è stato progettato, costruito o concepito per essere utilizzato o rivenduto come strumento di controllo on-line in ambienti a rischio che richiedono un utilizzo a prova di guasti - come nella gestione di apparecchi nucleari, sistemi di navigazione e di comunicazione aerea, controllo del traffico aereo, apparecchiature medicali di supporto vitale o armamenti - in cui il malfunzionamento del SOFTWARE potrebbe causare morte, danni personali o gravi danni fisici o ambientali ("ATTIVITÀ AD ALTO RISCHIO"). SONY, ogni FORNITORE TERZO, e ognuna delle loro rispettive affiliate dichiarano espressamente di declinare qualsiasi garanzia, espressa o implicita, dovere o condizione di idoneità per ATTIVITÀ AD ALTO RISCHIO.

### **ESCLUSIONE DI GARANZIA SUL SOFTWARE**

Lei riconosce e accetta che l'uso del SOFTWARE è interamente a Suo rischio e che Lei è responsabile per l'utilizzo del SOFTWARE. Il SOFTWARE è fornito "COSÌ COM'È", senza garanzia, doveri o condizioni di alcun tipo.

SONY E OGNI FORNITORE TERZO (ai fini della presente Sezione, SONY e ogni FORNITORE TERZO saranno collettivamente definiti "SONY") DICHIARANO ESPRESSAMENTE DI DECLINARE OGNI GARANZIA, DOVERE O CONDIZIONE, ESPRESSI O IMPLICITI, COMPRESE, A TITOLO ESEMPLIFICATIVO, LE GARANZIE IMPLICITE DI COMMERCIALITÀ, NON VIOLAZIONE

ED IDONEITÀ AD UN USO SPECIFICO. SONY NON GARANTISCE O RILASCIAMO CONDIZIONI O DICHIARAZIONI (A) CHE LE FUNZIONI CONTENUTE IN QUALSIASI SOFTWARE SODDISFERANNO LE SUE ESIGENZE O CHE SARANNO AGGIORNATE, (B) CHE IL FUNZIONAMENTO DI QUALSIASI SOFTWARE SARÀ CORRETTO O PRIVO DI ERRORI O CHE EVENTUALI DIFETTI SIANO CORRETTI, (C) CHE IL SOFTWARE NON DANNEGGERÀ ALTRO SOFTWARE, HARDWARE O DATI, (D) CHE QUALSIASI SOFTWARE, SERVIZIO DI RETE (COMPRESO INTERNET) O PRODOTTO (DIVERSO DAL SOFTWARE) DAL QUALE DIPENDE LA PRESTAZIONE DEL SOFTWARE CONTINUERÀ AD ESSERE DISPONIBILE, NON VENGA INTERROTTO O MODIFICATO, ED (E) CHE L'USO DEL SOFTWARE O I RISULTATI DERIVANTI DALL'USO DEL SOFTWARE SARANNO CORRETTI, ACCURATI, AFFIDABILI O ALTRO.

NESSUNA INFORMAZIONE O CONSIGLIO ORALE O SCRITTO FORNITO DA SONY O DA UN RAPPRESENTANTE AUTORIZZATO DI SONY POTRÀ COSTITUIRE UNA GARANZIA, DOVERE O CONDIZIONE O AUMENTARE IN QUALCHE MODO L'AMBITO DELLA PRESENTE GARANZIA. QUALORA IL SOFTWARE SI RIVELASSE DIFETTOSO, LEI AFFRONTERÀ L'INTERO COSTO DELL'ASSISTENZA, RIPARAZIONE O CORREZIONE NECESSARIA. ALCUNE GIURISDIZIONI NON PERMETTONO L'ESCLUSIONE DELLE GARANZIE IMPLICITE; PERTANTO TALI ESCLUSIONI POTREBBERO NON APPLICARSI A LEI.

### **LIMITAZIONE DI RESPONSABILITÀ**

SONY E OGNI FORNITORE TERZO (ai fini della presente Sezione, SONY e ogni FORNITORE TERZO saranno collettivamente definiti "SONY") NON SARANNO RESPONSABILI PER DANNI CONNESSI O CONSEGUENTI ALLA

VIOLAZIONE DI UNA QUALSIVOGLIA  
ESPRESSA O IMPLICITA GARANZIA,  
VIOLAZIONE DI CONTRATTO, COLPA,  
RESPONSABILITÀ ASSOLUTA O AI SENSI  
DI OGNI ALTRA TEORIA LEGALE  
RELATIVA AL SOFTWARE, INCLUSO, A  
TITOLO ESEMPLIFICATIVO, QUALSIASI  
DANNO DERIVANTE DA PERDITA DI  
PROFITTO, PERDITA DI RENDITA,  
PERDITA DI DATI, PERDITA DELL'USO  
DEL SOFTWARE O DI OGNI HARDWARE  
COLLEGATO, DANNI COLLEGATI AL  
TEMPO DI FERMO MACCHINE E  
DELL'UTENTE, ANCHE SE UNO  
QUALSIASI DI LORO ERA STATO  
AVVERTITO DELLA POSSIBILITÀ DI TALI  
DANNI. IN OGNI CASO, LA LORO INTERA  
RESPONSABILITÀ AGGREGATA IN  
RELAZIONE A QUALSIASI PREVISIONE  
DEL PRESENTE CONTRATTO SARÀ  
LIMITATA ALL'IMPORTO  
EFFETTIVAMENTE PAGATO PER IL  
PRODOTTO. ALCUNE GIURISDIZIONI  
NON PERMETTONO L'ESCLUSIONE O LA  
LIMITAZIONE DI DANNI CONNESSI O  
CONSEQUENZIALI, PERTANTO LA  
SUDETTA ESCLUSIONE POTREBBE NON  
APPLICARSI A LEI.

### **AGGIORNAMENTO AUTOMATICO**

Di tanto in tanto, SONY o i FORNITORI  
TERZI potranno automaticamente  
aggiornare o modificare in qualche  
modo il SOFTWARE - incluso, a titolo  
esemplificativo, allo scopo di potenziare  
le funzionalità di sicurezza, correggere  
errori e migliorare le funzioni - quando  
Lei si collega con i server di SONY o di  
terzi o in altre occasioni. Tali  
aggiornamenti o modifiche possono  
cancellare o cambiare la natura delle  
caratteristiche o altri aspetti del  
SOFTWARE, incluse, in via  
esemplificativa, funzioni sulle quali Lei  
potrebbe far affidamento. Lei riconosce  
e accetta che queste operazioni  
possano accadere a sola discrezione di  
SONY e che SONY possa condizionare la  
Sua continuazione dell'uso del

SOFTWARE alla Sua completa  
installazione o accettazione di tali  
aggiornamenti o modifiche. Ogni  
aggiornamento/modifica diventerà  
parte del SOFTWARE ai fini della  
presente Licenza. Accettando la  
presente Licenza Lei acconsente a tali  
aggiornamenti/modifiche.

### **INTERO ACCORDO, RINUNCIA, SEPARABILITÀ**

La presente LICENZA e la privacy policy  
di SONY, ognuna come modificata di  
volta in volta, costituiscono insieme  
l'intero accordo tra Lei e SONY in  
relazione al SOFTWARE. Il mancato  
esercizio o applicazione da parte di  
SONY di qualsiasi diritto o disposizione  
della presente LICENZA non costituirà  
una rinuncia a tale diritto o disposizione.  
Se qualche disposizione della presente  
LICENZA venisse considerata invalidata,  
illegittima o non efficace, tale disposizione  
sarà applicata nella misura massima  
consentita al fine di conservare gli  
obiettivi della presente LICENZA, e tutte  
le altre disposizioni rimarranno in pieno  
vigore ed effetto.

### **LEGGE APPLICABILE E GIURISDIZIONE**

La Convenzione sulla Vendita  
Internazionale di Beni delle Nazioni  
Unite (United Nations Convention on  
Contracts for the International Sale of  
Goods) non si applicherà alla presente  
LICENZA. La presente LICENZA sarà  
disciplinata dalle leggi del Giappone,  
senza che si applichino le norme sui  
conflitti di legge. Qualsiasi controversia  
derivante dalla presente LICENZA sarà  
sottoposta all'esclusiva giurisdizione  
del Tribunale Distrettuale di Tokyo in  
Giappone, e le parti espressamente  
accettano la competenza e  
giurisdizione di tali tribunali.

## MISURE EQUITATIVE

Nonostante eventuali disposizioni contrarie nella presente LICENZA, Lei riconosce e accetta che qualsiasi violazione o mancato rispetto della presente LICENZA da parte Sua causerà danni irreparabili a SONY, per i quali il risarcimento pecuniario sarebbe inadeguato, e Lei accetta che SONY ottenga il provvedimento ingiuntivo o equitativo che SONY ritenga necessario o opportuno in tali circostanze. SONY potrebbe inoltre adottare misure legali e tecniche per impedire la violazione di e/o per esercitare la presente LICENZA, inclusa, in via esemplificativa, la cessazione immediata del Suo utilizzo del SOFTWARE, qualora SONY ritenga, a propria esclusiva discrezione, che Lei stia violando o intenda violare la presente LICENZA. Tali misure sono in aggiunta a qualsiasi altra misura a cui SONY potrebbe avere diritto per legge, per equità o per contratto.

## RISOLUZIONE

Senza alcun pregiudizio dei propri diritti, SONY potrà risolvere la presente LICENZA qualora Lei non rispetti i termini in essa contenuti. In caso di risoluzione, Lei deve interrompere ogni utilizzo e distruggere qualsiasi copia del SOFTWARE.

## MODIFICHE

SONY SI RISERVA IL DIRITTO DI MODIFICARE QUALSIASI CONDIZIONE DELLA PRESENTE LICENZA A SUA SOLA DISCREZIONE PUBBLICANDO UNA COMUNICAZIONE SU UN SITO DESIGNATO DA SONY, INVIANDO UNA NOTIFICA EMAIL ALL'INDIRIZZO EMAIL FORNITO DA LEI, FORNENDO UNA COMUNICAZIONE COME PARTE DEL PROCEDIMENTO CON CUI OTTIENE AGGIORNAMENTI O CON UNA QUALSIASI ALTRA FORMA DI PREAVVISO AMMESSO DALLA LEGGE. Qualora Lei

non concordasse con le modifiche, dovrà contattare tempestivamente SONY per ricevere istruzioni. L'uso da parte Sua del SOFTWARE dopo la data di efficacia di ciascuno di tali avvisi verrà interpretato come Suo assenso alle suddette modifiche.

## TERZI BENEFICIARI

Ciascun TERZO FORNITORE è un terzo beneficiario espresso della presente LICENZA, e avrà il diritto di far valere ogni disposizione della stessa, con riferimento al SOFTWARE di tale parte.

Per qualsiasi domanda sulla presente LICENZA potrà contattare SONY scrivendo all'indirizzo di SONY specifico per ciascun Paese o area.

Copyright © 2014 Sony Corporation.

## Precauzioni

### Sicurezza

- Se oggetti solidi o sostanze liquide dovessero penetrare nel sistema, scollegare il sistema e farlo controllare da personale qualificato prima di utilizzarlo di nuovo.
- Non salire sull'unità principale e sul subwoofer, in quanto si potrebbe cadere e infortunarsi, o si potrebbero causare danni al sistema.

### Alimentazione

- Prima di utilizzare il sistema, verificare che la tensione di funzionamento sia identica a quella dell'alimentazione locale. La tensione di funzionamento è riportata sulla targhetta posta nella parte posteriore dell'unità principale.
- Se si prevede di non utilizzare il sistema per un periodo prolungato, scollegarlo dalla presa di rete. Per scollegare il cavo di alimentazione CA, afferrare la spina evitando di tirare il cavo stesso.
- Per motivi di sicurezza, uno spinotto è più grande dell'altro, pertanto la spina può essere inserita nella presa a muro in una sola direzione. Se non è possibile inserire a fondo la spina nella presa, rivolgersi al rivenditore di zona.
- Il cavo di alimentazione CA deve essere sostituito esclusivamente presso un centro di assistenza qualificato.

### Surriscaldamento

Durante l'uso il sistema si scalda; questo fenomeno non è tuttavia indice di un problema di funzionamento. Se il sistema viene utilizzato in modo continuo ad alto volume, la temperatura posteriore e inferiore aumenta considerevolmente. Evitare di toccare il sistema in modo da non riportare ustioni.

## Collocazione

- Non posizionare il sistema in prossimità di fonti di calore o in luoghi esposti alla luce diretta del sole, a polvere eccessiva o a urti meccanici.
- Non posizionare sul retro dell'unità principale e del subwoofer oggetti che potrebbero ostruire le aperture di aerazione, provocando problemi di funzionamento.
- Non posizionare oggetti metallici diversi da un televisore in prossimità del sistema. La funzione wireless potrebbe risultare instabile.
- Se il sistema è utilizzato insieme a un televisore, un videoregistratore o un riproduttore di cassette, potrebbero verificarsi disturbi tali da ridurre la qualità delle immagini. In tal caso, allontanare il sistema da televisori, videoregistratori o riproduttori di cassette.
- Procedere con cautela se si desidera posizionare il sistema su una superficie trattata con sostanze particolari (cera, olio, lucidanti, ecc.), in quanto la superficie potrebbe macchiarsi o scolorirsi.
- Agire in modo da evitare qualunque infortunio provocato dagli angoli dell'unità principale e del subwoofer.
- Lasciare almeno 3 cm di spazio sotto l'unità principale, se la si monta a parete.
- I diffusori di questo sistema non sono schermati magneticamente. Non posizionare schede magnetiche sul sistema o nelle sue vicinanze.

## Uso del subwoofer

Non inserire le mani nella fessura del subwoofer durante il sollevamento. È possibile causare danni al driver del diffusore. Per il sollevamento, sostenere la parte inferiore del subwoofer.

## Funzionamento

Spegnere e scollegare il sistema prima di collegare altri dispositivi.

## **Se si riscontrano irregolarità del colore sullo schermo di un televisore nelle vicinanze**

Su alcuni tipi di televisori è possibile riscontrare irregolarità del colore.

## **Se si riscontrano irregolarità del colore...**

Spegnere il televisore e riaccenderlo dopo 15-30 minuti.

## **Se si riscontrano nuovamente irregolarità del colore...**

Allontanare il sistema dal televisore.

## **Pulizia**

Pulire il sistema con un panno morbido e asciutto. Non utilizzare alcun tipo di spugnetta o polvere abrasiva, né solventi quali alcol o benzina.

Per qualsiasi domanda o problema riguardante il sistema, rivolgersi al rivenditore Sony di zona.

## **Esonero di responsabilità in relazione ai servizi offerti da terzi**

I servizi di rete, i contenuti e il (sistema operativo e) software del presente prodotto potrebbero essere soggetti a termini e condizioni separate e potrebbero subire modifiche, interruzioni o cessazioni in qualunque momento; la loro fruizione potrebbe altresì richiedere un pagamento, la registrazione o la fornitura delle informazioni sulla carta di credito.

## **Note sugli aggiornamenti**

Questo sistema consente di aggiornare automaticamente il software quando è collegato a Internet mediante una rete cablata o wireless.

Tramite gli aggiornamenti, è possibile aggiungere nuove funzionalità e utilizzare il sistema in maniera più comoda e sicura. Se non si desidera eseguire gli aggiornamenti automatici, è possibile disattivare la funzione utilizzando Sony | Music Center installato sul proprio smartphone o tablet. Tuttavia, anche se questa funzione viene disattivata, è possibile che il software venga aggiornato automaticamente per questioni di sicurezza. Se la funzione è disattivata, il software può essere aggiornato anche utilizzando il menu delle impostazioni. Vedere "Uso del display di configurazione" (pagina 60) per dettagli. Potrebbe non essere possibile utilizzare il sistema mentre il software è in fase di aggiornamento.

## Copyright e marchi

Il presente sistema incorpora le tecnologie Dolby\* Digital e DTS\*\* Digital Surround System.

\* Prodotto su licenza di Dolby Laboratories. Dolby, Dolby Atmos, Dolby Vision, e il simbolo della doppia D sono marchi di Dolby Laboratories.

\*\*Per i brevetti DTS, vedere <http://patents.dts.com>. Prodotto dietro licenza da DTS, Inc.

DTS, il simbolo, DTS in combinazione con il simbolo, DTS:X e il logo DTS:X sono marchi o marchi registrati di DTS, Inc. negli Stati Uniti e/o in altri paesi. © DTS, Inc. Tutti i diritti riservati.

Il marchio figurativo e i logo BLUETOOTH® sono marchi registrati di proprietà di Bluetooth SIG, Inc. e qualsiasi uso di tali marchi da parte di Sony Corporation è su licenza. Gli altri marchi commerciali e nomi commerciali appartengono ai rispettivi proprietari.

I termini HDMI e HDMI High-Definition Multimedia Interface e il logo HDMI sono marchi o marchi registrati di HDMI Licensing Administrator, Inc. negli Stati Uniti e in altri paesi.

N Mark è un marchio o un marchio registrato di NFC Forum, Inc. negli Stati Uniti e in altre nazioni.

Android, Google, Google Play, Chromecast built-in e altri marchi e loghi relativi sono marchi di Google LLC.

Apple, iPhone, iPod e iPod touch sono marchi di proprietà di Apple Inc., registrati negli Stati Uniti d'America e in altri Paesi. App Store è un marchio di servizio di Apple Inc.

L'uso dell'adesivo Made for Apple indica che un accessorio è stato progettato per essere collegato specificatamente al prodotto Apple indicato ed è stato certificato dallo sviluppatore per soddisfare gli standard di prestazioni di Apple. Apple non si assume alcuna responsabilità in merito al funzionamento del dispositivo o alla conformità con gli standard normativi e di sicurezza.

Il logo "BRAVIA" è un marchio di Sony Corporation.

"ClearAudio+" è un marchio di Sony Corporation.

WALKMAN® e il logo WALKMAN® sono marchi registrati di Sony Corporation.

"PlayStation" è un marchio commerciale registrato o un marchio di Sony Interactive Entertainment Inc.

Tecnologia di codifica audio MPEG Layer-3 e brevetti concessi in licenza da Fraunhofer IIS e Thomson.

Windows Media è un marchio registrato o un marchio di proprietà di Microsoft Corporation negli Stati Uniti e/o in altri paesi.

Questo prodotto è protetto da alcuni diritti di proprietà intellettuale di Microsoft Corporation. L'uso o la distribuzione di questa tecnologia al di fuori di questo prodotto è vietato senza la licenza di Microsoft o di un'affiliata Microsoft autorizzata.

Opera® Devices SDK di Opera Software ASA. Copyright 1995-2016 Opera Software ASA. Tutti i diritti riservati.

 POWERED  
BY OPERA®

Wi-Fi®, Wi-Fi Protected Access® e Wi-Fi Alliance® sono marchi registrati di Wi-Fi Alliance.

Wi-Fi CERTIFIED™, WPA™, WPA2™ e Wi-Fi Protected Setup™ sono marchi commerciali di Wi-Fi Alliance.

LDAC™ e il logo LDAC sono marchi di Sony Corporation.

LDAC è una tecnologia di codifica audio sviluppata da Sony che consente la trasmissione di contenuti Audio ad alta risoluzione (Hi-Res) anche su una connessione BLUETOOTH. A differenza di altre tecnologie di codifica compatibili con BLUETOOTH, come SBC, non utilizza alcuna conversione verso il basso del contenuto audio Hi-Res\* e consente la trasmissione su una rete wireless BLUETOOTH di una quantità di dati circa tre volte superiore\*\* rispetto ad altre tecnologie, garantendo una qualità audio senza precedenti grazie alla codifica efficiente e alla suddivisione ottimizzata in pacchetti.

\* Esclusi i contenuti in formato DSD

\*\*Rispetto a SBC (Subband Coding) quando è selezionata la velocità in bit 990 kbps (96/48 kHz) o 909 kbps (88,2/44,1 kHz)

Questo prodotto contiene software soggetto alla GNU General Public License ("GPL") o alla GNU Lesser General Public License ("LGPL"). Tali licenze stabiliscono che i clienti hanno il diritto di acquisire, modificare e ridistribuire il codice sorgente del software ai sensi della licenza GPL o LGPL.

Per ulteriori dettagli sulle licenze GPL, LGPL e altre licenze software, consultare la sezione [Informazioni sulla licenza del software] nel capitolo [Impostazioni sistema] del menu [Impostaz.] del prodotto.

Il codice sorgente del software utilizzato in questo prodotto è soggetto a licenza GPL e LGPL, ed è disponibile sul Web. Per scaricarlo, accedere al seguente URL:  
<http://oss.sony.net/Products/Linux>

Tenere presente che Sony non risponde ad alcuna richiesta di informazioni in merito al contenuto di questo codice sorgente.

"DSEE HX" è un marchio commerciale di Sony Corporation.

DLNA™, il logo DLNA e DLNA CERTIFIED™ sono marchi, marchi di servizio o marchi di certificazione di Digital Living Network Alliance.

"TRILUMINOS" e il logo "TRILUMINOS" sono marchi registrati di Sony Corporation.

Questo prodotto incorpora il software Spotify, oggetto di licenze di terzi, disponibili qui\*:  
<https://developer.spotify.com/third-party-licenses/>

Spotify e i loghi Spotify sono marchi di Spotify Group.\*

\* A seconda del paese o dell'area geografica, questa funzione potrebbe non essere disponibile.

Tutti gli altri marchi appartengono ai rispettivi proprietari.

# Indice analitico

## A

Aggiornamento 61  
Aggiornamento automatico 66  
Aggiornamento software 61  
ARC (Audio Return Channel) 11, 57, 65  
Audio con trasmissione Multiplex 52  
Audio DRC 62  
Auto standby 65  
Avvio rapido/StandbyRete 55, 65

## B

Bluetooth Codec - AAC 63  
Bluetooth Codec - LDAC 63  
BT.2020 85

## C

Collegamento Subwoofer Wireless 64  
Controllo di accesso alla rete domestica 67  
Controllo Esterno 67  
Controllo per HDMI 56, 64

## D

Diagnostica del collegamento in rete 66  
DSEE HX 62

## E

eARC (Enhanced Audio Return Channel) 11, 21, 57, 65  
Effetto audio 62  
Elenco periferiche 63

## F

Formato segnale HDMI 20, 65, 84  
Funzione di blocco per bambini 53  
Fuso orario 66

## H

HDCP 2.2 85  
HDR 85

## I

Imp. Rapida 67

Imp. Salto Ingr. 67  
Impost. aggiornam. auto 66  
Impostaz. Internet 66  
Impostazioni audio 62  
Impostazioni Bluetooth 63  
Impostazioni Connessione Server 66  
Impostazioni diffusori 62  
Impostazioni HDMI 64  
Impostazioni rete 66  
Impostazioni schermo 61  
Impostazioni sistema 64  
Informazioni sistema 66  
Informazioni sulla licenza del software 66  
Inizializza le informazioni personali 67  
IR-Repeater 64

## L

Lingua di visualizzaz. su schermo 64

## M

Modo Bluetooth 63  
Modo Ingresso Audio TV 65

## N

NFC 39  
Nome periferica 66  
Notifica aggiornamento software 65

## P

Permesso per accesso alla rete domestica 66  
PRTCT 77

## Q

Qualità Riproduz. Wireless 64

## R

Rete 23  
Ripristina su impostazioni predefinite in fabbrica 67, 78  
Ripristino 67, 78  
Risoluzione Video in Uscita 61



## **S**

Sony | Music Center 44

Standby Bluetooth 55, 63

Standby Through 55, 58, 64

Stato di collegamento della rete 66

Subwoofer 34, 50, 73

## **T**

Telecomando 13, 55

## **U**

Uscita audio 62

## **V**

Video Diretto 61

## **Y**

YCbCr/RGB (HDMI) 61



