

PHILIPS

Soundbar

Soundbar serii 8000

TAB8405

Instrukcja obsługi



Zarejestruj swój produkt i uzyskaj wsparcie na stronie
www.philips.com/support

Spis treści

1 Ważne informacje	3	4 Korzystanie z soundbara	16
Bezpieczeństwo	3	Włączanie i wyłączanie	16
Dbłość o produkt	4	Automatyczny tryb czuwania	16
Ochrona środowiska	4	Wybór trybu	16
Zgodność	4	Regulacja głośności	16
Wsparcie i pomoc techniczna	5	Tryb dźwięku Dolby	16
Informacja FCC oraz deklaracja IC dla użytkowników (dotyczy tylko Stanów Zjednoczonych i Kanady)	5	Przywracanie ustawień fabrycznych	17
		Menu Konfiguracja	17
		Obsługa połączeń Bluetooth	18
		Obsługa złączy AUX / OPTICAL / HDMI ARC	19
		Obsługa przez port USB	19
		Słuchanie muzyki przez Spotify	20
		Aktualizacja oprogramowania układowego	20
2 Soundbar	6	5 Dane techniczne urządzenia	21
Zawartość opakowania	6		
Jednostka główna	6		
Złącza	7		
Subwoofer bezprzewodowy	7		
Pilot zdalnego sterowania	8		
Przygotowanie pilota zdalnego sterowania	8		
Umieszczenie	9		
Montaż ścienny	10		
		6 Rozwiązywanie problemów	22
		Znaki towarowe	24
3 Podłączanie	11		
Dolby Atmos®	11		
Podłączanie do gniazda HDMI	11		
Podłączanie do gniazda optycznego	12		
Podłączanie do gniazda AUX	12		
Podłączanie zasilania	13		
Parowanie z subwooferem	13		
Łączenie urządzenia z siecią Wi-Fi (obsługa bezprzewodowa)	14		

1 Ważne informacje

Przed rozpoczęciem użytkowania produktu zapoznaj się ze zrozumieniem z treścią niniejszej instrukcji. Gwarancja nie obowiązuje w przypadku uszkodzeń wynikających z nieprzestrzegania instrukcji.

Bezpieczeństwo

Niebezpieczeństwo porażenia prądem elektrycznym lub pożaru!

- Przed wykonaniem jakichkolwiek zmian w połączeniach upewnij się, że wszystkie urządzenia są odłączone od gniazda zasilania.
- Nigdy nie narażaj urządzenia i akcesoriów na deszcz lub wodę. Nigdy nie umieszczaj pojemników, takich jak wazony, w pobliżu urządzenia. Jeśli na urządzenie lub do jego wnętrza zostanie wylana ciecz, należy je natychmiast odłączyć od gniazda elektrycznego. Przed ponownym użyciem urządzenie należy odesłać do działu obsługi klienta w celu sprawdzenia jego stanu.
- Nigdy nie umieszczaj urządzenia ani akcesoriów w pobliżu nieosłoniętych płomieni ani innych źródeł ciepła, w tym bezpośrednich promieni słonecznych.
- Nigdy nie wkładaj przedmiotów do otworów (w tym wentylacyjnych) w urządzeniu.
- W przypadku, gdy rolę wyłącznika głównego spełnia wtyczka zasilania lub złącze urządzenia, zapewnij łatwy dostęp do elementu odłączającego urządzenie.
- Nie wystawiaj baterii (zainstalowanych lub w opakowaniu) na nadmierne ciepło, takie jak światło słoneczne, ogień lub podobne.
- Przed burzą z piorunami odłącz urządzenia od gniazda elektrycznego.
- Podczas odłączania przewodu zasilającego zawsze ciągnij za wtyczkę.
- Urządzenia należy używać w klimacie umiarkowanym i/lub tropikalnym.

Niebezpieczeństwo zwarcia lub pożaru!

- W celach identyfikacyjnych i uzyskania informacji o zasilaniu znamionowym; patrz

tabliczka znamionowa na tylnej lub dolnej części produktu.

- Przed podłączeniem urządzenia do gniazda elektrycznego upewnij się, że napięcie zasilania odpowiada wartości widniejącej na tyle lub na spodzie produktu. Nigdy nie podłączaj urządzenia do gniazda elektrycznego, jeśli nie ma zgodności napięcia.

Niebezpieczeństwo obrażeń ciała lub uszkodzenia produktu!

- W przypadku montażu ściennego urządzenie należy bezpiecznie przymocować do ściany, zgodnie z instrukcją montażu. Należy korzystać tylko z dołączonego do zestawu wspornika montażowego (o ile występuje). Nieprawidłowy montaż na ścianie może doprowadzić do wypadku, zranienia lub uszkodzenia. W razie pytań skontaktuj się z działem obsługi klienta w swoim kraju.
- Nigdy nie umieszczaj urządzenia ani innych przedmiotów na przewodach zasilających ani innych urządzeniach elektrycznych.
- Jeśli urządzenie było transportowane w temperaturze poniżej 5°C, przed podłączeniem go do gniazda elektrycznego rozpakuj je i odczekaj, aż jego temperatura zrówna się z temperaturą pokojową.
- Niektóre części tego urządzenia mogą być wykonane ze szkła. Zachować ostrożność, aby uniknąć obrażeń ciała i uszkodzeń.

Niebezpieczeństwo przegrzania produktu!

- Nigdy nie instaluj urządzenia w ograniczonej przestrzeni. Zawsze należy pozostawić co najmniej cztery cale przestrzeni dookoła produktu w celu jego wentylacji. Zasłony ani inne obiekty nigdy nie mogą przykrywać otworów wentylacyjnych urządzenia.

Niebezpieczeństwo skażenia!

- Nie używaj różnych rodzajów baterii (starych i nowych, węglowych i alkalicznych itp.).
- PRZESTROGA: W przypadku nieprawidłowej wymiany baterii istnieje ryzyko wybuchu. Wymieniać baterie, wybierając ten sam typ lub jego odpowiednik.
- Jeśli baterie się rozładują lub pilot zdalnego sterowania nie będzie używany przez dłuższy czas, należy wyjąć z niego baterie.
- Baterie zawierają substancje chemiczne, dlatego należy je prawidłowo utylizować.

Niebezpieczeństwo połknięcia baterii!

- Urządzenie/pilot zdalnego sterowania może zawierać baterię pastylkową, którą da się połknąć. Przechowuj baterie zawsze z dala od dzieci! W przypadku połknięcia, bateria może spowodować poważne obrażenia lub śmierć. W czasie dwóch godzin od połknięcia mogą nastąpić poważne poparzenia wewnętrzne.
- Jeśli podejrzewasz, że mogło nastąpić połknięcie baterii lub znalazły się wewnątrz organizmu, natychmiast zasięgnij pomocy medycznej.
- Podczas wymiany, baterie zarówno nowe, jak i używane, należy trzymać poza zasięgiem dzieci. Upewnij się, że po wymianie baterii komora jest prawidłowo zabezpieczona.
- Jeśli nie możesz prawidłowo zabezpieczyć komory baterii, zaprzestań korzystania z tego produktu. Trzymaj poza zasięgiem dzieci i skontaktuj się z producentem.



Opisywane jest urządzenie klasy II z podwójną izolacją, bez uziemienia ochronnego.



Napięcie prądu zmiennego



Należy używać wyłącznie zasilacza wskazanego w niniejszej instrukcji.

Dbałość o produkt

Do czyszczenia produktu używaj tylko szmatki z mikrofibry.

Ochrona środowiska

Utylizacja zużytego urządzenia i baterii



Urządzenie zostało wyprodukowane z wysokiej jakości materiałów i podzespołów, które można wykorzystać ponownie i poddać recyklingowi.



Ten symbol na produkcie oznacza, że jest on objęty dyrektywą europejską 2012/19/UE.



Ten symbol oznacza, że produkt zawiera baterie podlegające dyrektywie europejskiej 2013/56/UE, których nie można wyrzucać razem ze zwykłymi odpadami domowymi. Zapoznaj się z lokalnym systemem selektywnej zbiórki produktów elektrycznych i elektronicznych oraz baterii. Przestrzegaj lokalnych przepisów i nigdy nie wyrzucaj produktu ani baterii z normalnymi odpadami domowymi. Prawidłowa utylizacja starych produktów i baterii pomaga zapobiec negatywnym skutkom dla środowiska i zdrowia ludzkiego.

Usuwanie jednorazowych baterii:

W celu usunięcia jednorazowych baterii, patrz rozdział poświęcony montażowi baterii.

Urządzenia działające w sieci 5 GHz Wi-Fi

Urządzenie działające w paśmie 5150–5350 MHz służy tylko do użytku na zewnątrz budynku z uwagi na konieczność redukcji potencjalnych zakłóceń dla mobilnych systemów satelitarnych wykorzystujących ten sam kanał.

AT	BE	BG	CZ	DK	EE	FR
DE	IS	IE	IT	EL	ES	CY
LV	LI	LT	LU	HU	MT	NL
NO	PL	PT	RO	SI	SK	TR
FI	SE	CH	UK	HR		

Zgodność

Niniejszy produkt jest zgodny z wymaganiami dotyczącymi zakłóceń radiowych Wspólnoty Europejskiej.

TP Vision Europe B.V. niniejszym oświadcza, że ten produkt jest zgodny z podstawowymi wymaganiami oraz innymi stosownymi postanowieniami dyrektywy 2014/53/UE. Deklarację zgodności można znaleźć na stronie www.p4c.philips.com.

Wsparcie i pomoc techniczna

Aby otrzymać więcej pomocy technicznej online, odwiedź stronę www.philips.com/support, gdzie można:

- pobrać instrukcję obsługi i instrukcję szybkiego uruchamiania,
- obejrzeć filmy szkoleniowe (dostępne tylko dla wybranych modeli),
- znaleźć odpowiedzi na często zadawane pytania (FAQ),
- przesłać pytania,
- porozmawiać z pracownikiem działu technicznego.

Aby wybrać język, postępuj zgodnie z instrukcjami na stronie, a następnie wprowadź numer modelu produktu.

Możesz także skontaktować się z Działem obsługi klienta w swoim kraju. Zanim skontaktujesz się z Działem obsługi klienta, zapisz numer modelu i numer seryjny swojego produktu. Te informacje znajdują się na tylnej części lub na spodzie produktu.

Informacja FCC oraz deklaracja IC dla użytkowników (dotyczy tylko Stanów Zjednoczonych i Kanady)

INFORMACJA FCC

UWAGA: Opisywane urządzenie zostało przetestowane i uznane za zgodne z wymaganiami dotyczącymi urządzeń cyfrowych klasy B, określonymi w rozdziale 15. przepisów FCC. Przepisy te mają na celu rozsądną ochronę przed niebezpiecznym promieniowaniem przy instalacjach w mieszkaniach. Opisywane urządzenie wytwarza, wykorzystuje i może emitować energię o częstotliwości fal radiowych, a w przypadku instalacji lub użytkowania niezgodnego z instrukcjami może powodować zakłócenia w łączności radiowej.

Nie można jednak zagwarantować, że takie zakłócenia nie wystąpią w przypadku danej instalacji. Jeśli opisywane urządzenie powoduje

szkodliwe zakłócenia odbioru sygnału radiowego lub telewizyjnego, co można sprawdzić włączając je i wyłączając, zachęca się użytkownika do podjęcia próby zmniejszenia tych zakłóceń za pomocą następujących środków:

- Zmień kierunku ustawienia lub położenia anteny odbiorczej.
- Zwiększ odległość między urządzeniem a odbiornikiem.
- Podłącz urządzenie do gniazda sieciowego, należącego do innego obwodu elektrycznego niż ten, do którego jest podłączony odbiornik.
- Skontaktuj się ze sprzedawcą lub doświadczonym technikiem radio-telewizyjnym w celu uzyskania pomocy.

IC (Kanada): CAN IECES-3(B)/NMB-3(B)

To urządzenie zawiera zwolnione z licencji nadajniki/odbiorniki, które są zgodne z kanadyjskimi standardami RSS zwolnionymi z licencji w zakresie innowacji, nauki i rozwoju gospodarczego. Jego funkcjonowanie uwzględni dwa następujące warunki:

1. Opisywane urządzenie nie może powodować zakłóceń.
2. Opisywane urządzenie musi akceptować wszystkie otrzymane zakłócenia, w tym zakłócenia, które mogą spowodować niepożądane działanie urządzenia.

Ostrzeżenie FCC oraz IC:

- To urządzenie powinno być zainstalowane i używane w odległości co najmniej 20 cm od grzejnika lub ciała użytkownika.
- Zmiany i modyfikacje tego urządzenia, które nie zostały wyraźnie zatwierdzone przez podmiot odpowiedzialny za zapewnienie zgodności, mogą skutkować utratą upoważnienia użytkownika do obsługi urządzenia.

2 Soundbar

Gratulujemy zakupu i witamy w gronie klientów firmy Philips! Aby w pełni skorzystać z pomocy technicznej oferowanej przez Philips, zarejestruj swój produkt pod adresem www.philips.com/support.

Zawartość opakowania

Sprawdź i określ zawartość opakowania:

- Soundbar x 1
- Subwoofer bezprzewodowy x 1
- Pilot zdalnego sterowania x 1
- Przewód zasilający * x 4
- Zestaw do montażu ściennego x 1
(wsporniki ścienne x2, śruby x2, kołki x2)
- Skrócona instrukcja obsługi / karta gwarancyjna / arkusz informacji o bezpieczeństwie / szablon montażu naściennego x 1

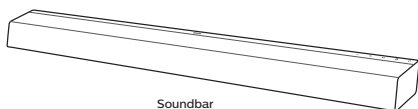

Pilot zdalnego sterowania

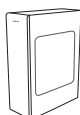

Subwoofer bezprzewodowy



Skrócona instrukcja obsługi



2 x

Przewód zasilający *

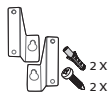

Wsporniki ścienny
Gumowa pokrywa
Wkręty (do ściany)

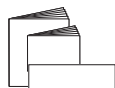

Karta gwarancyjna i arkusz informacji o bezpieczeństwie
Szablon montażu naściennego

- * Jakość i typ przewodu zasilającego zależą od regionu.
- Obrazy, ilustracje i rysunki zawarte w niniejszej instrukcji obsługi mają charakter orientacyjny, dlatego rzeczywisty wygląd urządzenia może być inny.

Jednostka główna

Ten rozdział zawiera ogólne informacje dotyczące jednostki głównej.

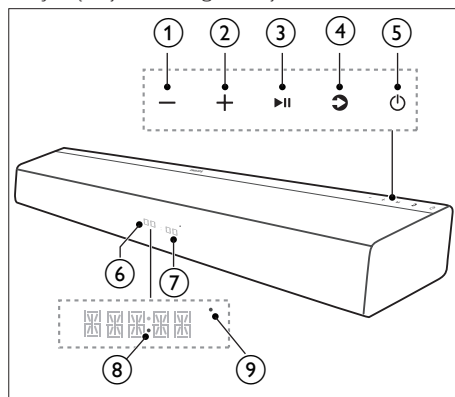

- 1 **Przycisk - (Volume)**
Zmniejsza poziom głośności.
- 2 **Przycisk + (Volume)**
Zwiększa poziom głośności.
- 3 **Przycisk ►|| (Odtwarzanie/wstrzymanie)**
Rozpocznij, wstrzymaj lub wznów odtwarzanie.
- 4 **Przycisk parowania (Źródło)/Bluetooth**
 - Wybierz źródło sygnału wejściowego dla soundbara.
 - Naciśnij i przytrzymaj, aby aktywować funkcję parowania w trybie Bluetooth lub odłączyć istniejące, sparowane urządzenie Bluetooth.
- 5 **Przycisk (Tryb czuwania-Wł.)**

Stan zasilania	Działanie	Funkcja
Wł.		<ul style="list-style-type: none"> • Śledzenie stanu źródła
Tryb semi-czuwania	Naciśnij przycisk	<ul style="list-style-type: none"> • Połączenie Wi-Fi jest nadal aktywne. • Nadal obsługiwane są technologie Play-Fi oraz Airplay2.
Ekonomiczny tryb czuwania	Naciśnij i przytrzymaj przycisk przez 5 sekund.	<ul style="list-style-type: none"> • Połączenie Wi-Fi jest wyłączone. • Urządzenie przechodzi w tryb niższego zużycia energii. • Ponowne uruchomienie systemu potrwa relatywnie dłużej.

- ⑥ Panel wyświetlacza
- ⑦ Czujnik pilota zdalnego sterowania
- ⑧ Dioda LED zasilania
- ⑨ Wskaźnik Wi-Fi (żółty)

Stan diody LED	Stan
Miga	Tryb punktu dostępu Wi-Fi (AP)
Podwójne miganie	Tryb Wi-Fi Protected Setup (WPS)
Włączona	Połączono / pomyślne parowanie

- Naciśnij i przytrzymaj przez 8 sekund przycisk, aby włączyć tryb AP.

- ⑤ **HDMI OUT (eARC/ARC)**
Podłącz do wejścia HDMI w telewizorze.
- ⑥ **HDMI 1/ HDMI 2**
Podłącz do wejścia HDMI w telewizorze.
- ⑦ **Gniazdo AC~**
Podłącz urządzenie do zasilania sieciowego.
- ⑧ **Gniazdo na wspornik ścienny**

Złącza

Ten rozdział zawiera ogólne informacje dotyczące złączy dostępnych w soundbarze.

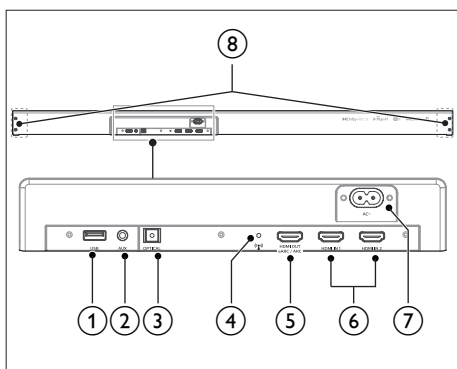

- ① **USB**
 - Wejście audio z urządzenia pamięci masowej USB.
 - Aktualizacja oprogramowania dla urządzenia.
- ② **AUX**
Analogowe wejście, na przykład z odtwarzacza MP3 (złącze jack 3,5 mm).
- ③ **OPTICAL**
Podłącz do optycznego wyjścia audio telewizora lub urządzenia cyfrowego.
- ④ **Przycisk (Wi-Fi Setup)**
 - Aktywacja konfiguracji Wi-Fi dla technologii Play-Fi
 - Naciśnij i przytrzymaj przez 3 sekundy przycisk, aby włączyć tryb WPS.

Subwoofer bezprzewodowy

Ten rozdział zawiera ogólne informacje dotyczące subwoofera bezprzewodowego.

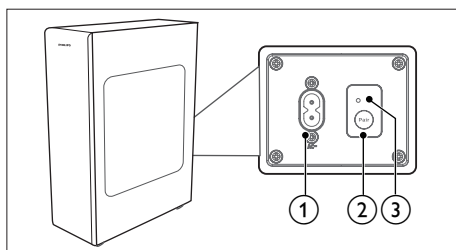

- ① **Gniazdo AC~**
Podłącz urządzenie do zasilania sieciowego.
- ② **Przycisk Pair**
Naciśnij i przytrzymaj, aby włączyć tryb parowania z subwooferem.
- ③ **Wskaźnik subwoofera**
Określ stan, odczytując wskaźnik subwoofera bezprzewodowego.

Stan diody LED	Stan
Szybkie miganie	Subwoofer w trybie parowania
Włączona	Połączono / pomyślne parowanie
Wolne miganie	Połączono / niepowodzenie parowania

Pilot zdalnego sterowania

Ten rozdział zawiera ogólne informacje dotyczące pilota zdalnego sterowania.

1 (Tryb czuwania-WŁ.)

Stan zasilania	Działanie	Funkcja
Wł.		<ul style="list-style-type: none"> Śledzenie stanu źródła
Tryb semi-czuwania	Naciśnij przycisk	<ul style="list-style-type: none"> Połączenie Wi-Fi jest nadal aktywne. Nadal obsługiwane są technologie Play-Fi oraz Airplay2.
Ekonomiczny tryb czuwania	Naciśnij i przytrzymaj przycisk przez 5 sekund.	<ul style="list-style-type: none"> Połączenie Wi-Fi jest wyłączone. Urządzenie przechodzi w tryb niższego zużycia energii. Ponowne uruchomienie systemu potrwa relatywnie dłużej.

2 (Źródło)

- Wybierz źródło sygnału wejściowego dla soundbara.
- Naciśnij i przytrzymaj, aby aktywować funkcję parowania w trybie Bluetooth lub odłączyć istniejące, sparowane urządzenie Bluetooth.

3 (Dolby)

Włącz lub wyłącz technologię dźwięku Dolby.

4 (Mute) (Wycisz)

Wycisz lub przywróć głośność.

5 (Odtwarzanie/Wstrzymanie)

- Rozpocznij, wstrzymaj lub wznów odtwarzanie w trybie USB / BT / PLAY-Fi.
- Potwierdzenie wyboru.

6 (Klawisze strzałek)

◀ / ▶ (Poprzedni/następny)

- Przejdź do następnego lub poprzedniego utworu w trybie USB / BT / PLAY-Fi.
- Przejdźcie w lewo/w prawo w strukturze menu.

▼ / ▲

- Przejdźcie w dół/w górę w strukturze menu.

7 (MENU)

Wejdź do menu konfiguracji.

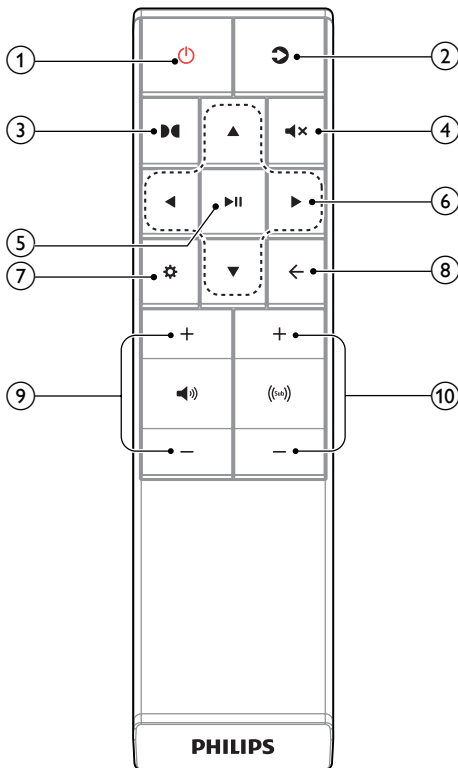

8 (Wstecz)

- Powrót do poprzedniego menu. Zamknięcie menu
- Naciśnij i przytrzymaj przycisk przez 10 s, aby przywrócić ustawienia fabryczne modułu Wi-Fi soundbara.

9 (głośność soundbara)

Zwiększa/zmniejsza głośność soundbara.

10 (głośność subwoofera)

Zwiększa/zmniejsza głośność subwoofera.

Przygotowanie pilota zdalnego sterowania

- Za pomocą dołączonego do zestawu pilota zdalnego sterowania można sterować urządzeniem na odległość.

- Nawet jeśli pilot jest używany ze skutecznej odległości 6 m, sterowanie zdalne może być niemożliwe, gdy między pilotem a urządzeniem wystąpią przeszkody.
- Jeśli pilot jest używany w pobliżu innych urządzeń emitujących podczerwień lub jeśli inne urządzenia działające na podczerwień są używane w pobliżu urządzenia, może działać nieprawidłowo. Mogą też nieprawidłowo działać inne urządzenia.

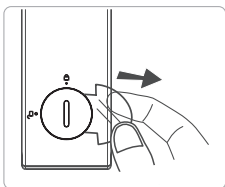

Przed pierwszym użyciem:

W urządzeniu jest wstępnie zainstalowana bateria litowa CR2025. Aby aktywować baterię pilota zdalnego sterowania, należy usunąć folię ochronną.



Wymiana baterii pilota zdalnego sterowania

Pilot zdalnego sterowania do pracy wymaga baterii litowej CR2025, 3 V.

- 1 Za pomocą odpowiedniego przyrządu (jak bateria pastylkowa lub moneta) podważ pokrywę komory baterii i obróć ją w lewo do położenia  (odblokuj).
- 2 Usuń starą baterię, która znajduje się w komorze, i zainstaluj nową baterię CR2025, zwracając uwagę na prawidłową polaryzację (+/-).
- 3 Za pomocą odpowiedniego przyrządu obróć pokrywę komory baterii w prawo do położenia  (zablokuj), zabezpieczając ją w pilocie.

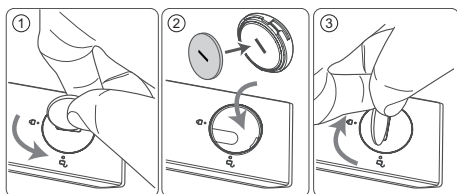

Środki ostrożności dotyczące baterii

- Jeśli pilot nie będzie używany przez dłuższy czas (ponad miesiąc), należy usunąć baterię z pilota, aby zapobiec wyciekowi elektrolitu.
- Jeśli dojdzie do wycieku elektrolitu z baterii, należy wytrzeć ten wyciek w komorze baterii i wymienić baterie na nowe.
- Nie należy używać baterii innych niż wskazane.
- Nie wolno podgrzewać ani demontować baterii.
- Nigdy nie wrzucać baterii do ognia czy wody.
- Nie należy nosić ani nie przechowywać baterii z innymi metalowymi przedmiotami. W wyniku tego mogłoby dojść do zwarcia, wycieku elektrolitu lub wybuchu baterii.
- Nigdy nie należy ładować baterii, o ile nie potwierdzono, że są odpowiedniego typu.

Umiejscowienie

Umieść subwoofer co najmniej 1 m od soundbara oraz 10 cm od ściany. Dla uzyskania najlepszych efektów umieść subwoofer zgodnie z poniższym rysunkiem.

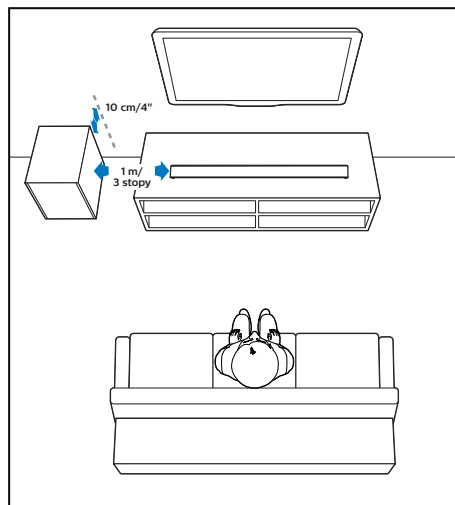

Montaż ścienny

Uwaga

- Nieprawidłowy montaż na ścianie może doprowadzić do wypadku, zranienia lub uszkodzenia. W razie pytań skontaktuj się z działem obsługi klienta w swoim kraju.
- Przed montażem na ścianie upewnij się, że ściana utrzyma masę soundbara.
- Przed montażem ściennym należy usunąć cztery gumowe nóżki ze spodu soundbara, w przeciwnym razie nóżek tych nie będzie można z powrotem zamocować.
- W zależności od rodzaju montażu ściennego soundbara użyj śrub o odpowiedniej długości i średnicy.
- Sprawdź, czy port USB z tyłu soundbara jest podłączony do urządzenia USB. Jeśli okaże się, że podłączone urządzenie USB utrudnia montaż naścienny, należy użyć innego urządzenia USB o odpowiednich wymiarach.

Długość/średnica śrub

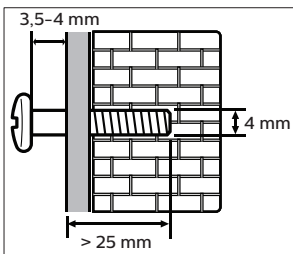

Sugerowana wysokość montażu ściennego

Zaleca się wykonać instalację telewizora przed montażem ściennym soundbara. Następnie należy zamontować soundbar w odległości 50 mm/2,0" od dolnej części telewizora.

- 1 Nawiercić dwa równoległe otwory (o średnicy 3-8 mm każdy, w zależności od rodzaju ściany) w ścianie.

↳ Odległość między otworami wynosi:

- 856 mm / 33,7" (TAB8405 / TAB8505)
- 1017 mm / 40" (TAB8805)
- 1076 mm / 42" (TAB8905)

- ↳ Można użyć szablonu montażu naściennego, aby dokładniej nawiercić otwory na ścianie.
- ↳ Zamocuj dyble i śruby w otworach.

- 2 Usunąć śruby (x4) z jednostki głównej.
 - ↳ Przymocować wspornik ścienny (x2) do jednostki głównej za pomocą usuniętych śrub.
- 3 Powiesić soundbar na śrubach montażowych.

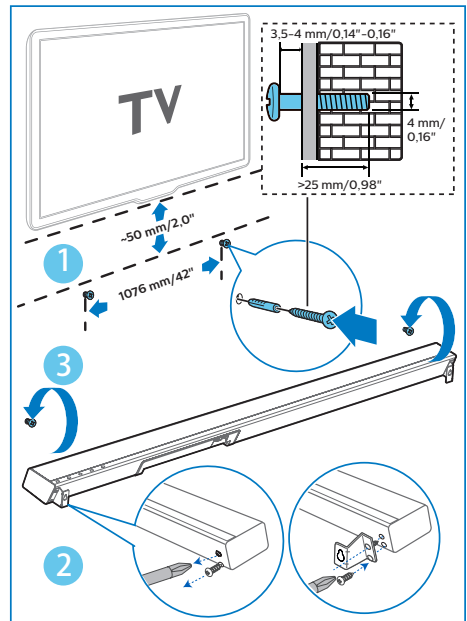

3 Podłączanie

W tym rozdziale uzyskasz pomocne informacje na temat podłączania soundbara do telewizora i innych urządzeń, a następnie ich konfiguracji. W celu uzyskania informacji o podstawowych połączeniach soundbara i akcesoriach, zobacz skróconą instrukcję obsługi.

Uwaga

- W celach identyfikacyjnych i uzyskania informacji o zasilaniu znamionowym; patrz tabliczka znamionowa na tylnej lub dolnej części produktu.
- Przed wykonaniem jakichkolwiek zmian w połączeniach upewnij się, że wszystkie urządzenia są odłączone od gniazda zasilania.

Dolby Atmos®

Dolby Atmos zapewnia wysoką immersję podczas słuchania dźwięku trójwymiarowego, a także całe bogactwo, wyrazistość i moc dźwięku w technologii Dolby.

Aby uzyskać więcej informacji, odwiedź stronę dolby.com/technologies/dolby-atmos

Korzystanie z technologii Dolby Atmos®

Technologia Dolby Atmos® jest dostępna tylko w trybie HDMI ARC/eARC. Szczegółowe informacje o połączeniu opisano w rozdziale **Połączenia HDMI**.

- 1 W celu korzystania z technologii Dolby Atmos® w trybie HDMI 1 / HDMI 2 / HDMI ARC telewizor użytkownika musi obsługiwać technologię Dolby Atmos®.
- 2 Upewnij się, że na zewnętrznym podłączonym urządzeniu (np. odtwarzaczu DVD lub Blu-ray bądź telewizorze) dla strumienia danych cyfrowego wyjścia audio wybrano opcję bez kodowania („No Encoding”).
- 3 Podczas włączania formatu Dolby Atmos / Dolby Digital / PCM, na soundbarze wyświetli się, odpowiednio, komunikat DOLBY ATMOS / DOLBY AUDIO / PCM AUDIO / DOLBY SURROUND.

Uwaga

- Wszystkie funkcje technologii Dolby Atmos są dostępne tylko wtedy, gdy soundbar zostanie podłączony do urządzenia źródłowego za pomocą kabla HDMI 2.0.
- Soundbar nadal będzie działał w przypadku podłączenia za pomocą innych metod (np. cyfrowego kabla optycznego), ale nie wszystkie funkcje Dolby będą obsługiwane. Mając to na uwadze, zalecamy podłączenie urządzenia za pomocą gniazda HDMI dla wsparcia wszystkich funkcji Dolby.

Podłączanie do gniazda HDMI

Niektóre telewizory 4K HDR wymagają użycia połączenia lub ustawień obrazu HDMI dla obsługi zawartości w technologii HDR. Aby uzyskać więcej informacji o ekranie HDR, patrz instrukcja obsługi telewizora.

Wariant 1: eARC/ARC (Audio Return Channel)

Soundbar obsługuje technologię HDMI z funkcją kanału zwrotnego dźwięku (ang. Audio Return Channel, eARC/ARC). Jeśli telewizor użytkownika obsługuje funkcję HDMI ARC, można będzie słuchać dźwięku z telewizora za pośrednictwem soundbara z użyciem jednego kabla HDMI.

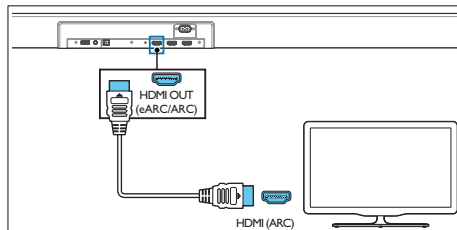

- 1 Na telewizorze włącz funkcję HDMI-CEC. Aby uzyskać szczegóły, patrz instrukcja obsługi telewizora.
 - Złącze **HDMI ARC** w telewizorze może być oznaczone w inny sposób. Aby uzyskać szczegóły, patrz instrukcja obsługi telewizora.
- 2 Korzystając z kabla High Speed HDMI, podłącz złącze **HDMI OUT (eARC/ARC)-TO TV** w soundbarze do złącza **HDMI ARC** w telewizorze.



Uwaga

- Telewizor musi obsługiwać funkcję HDMI-CEC i ARC. Funkcje HDMI-CEC i ARC muszą być włączone.
- Sposób ustawiania funkcji HDMI-CEC i ARC może zależeć od telewizora. Więcej informacji o funkcji ARC można znaleźć w instrukcji obsługi telewizora.
- Upewnij się, że kable HDMI mogą obsługiwać funkcję ARC.

Opcja 2: Standardowy kabel HDMI

Jeśli telewizor nie jest kompatybilny z funkcją HDMI ARC, podłącz soundbar do telewizora za pomocą standardowego kabla HDMI.

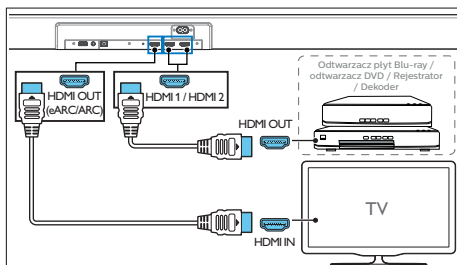

- 1 Za pomocą kabla HDMI połącz gniazdo **HDMI IN (1 lub 2)** soundbara z zewnętrznym urządzeniem (np. konsoli do gier, odtwarzacza DVD lub Blu-ray).
- 2 Za pomocą kabla HDMI połącz gniazdo **HDMI OUT (eARC/ARC)** soundbara z gniazdem HDMI IN telewizora.

Podłączenie do gniazda optycznego

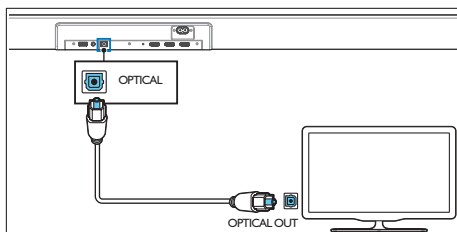

- 1 Używając kabla optycznego, podłącz złącze **OPTICAL** (optyczne) w soundbarze do złącza **OPTICAL OUT** (wyjście optyczne) w telewizorze lub innym urządzeniu.
 - Cyfrowe złącze optyczne może być oznaczone jako **SPDIF** lub **SPDIF OUT**.

Podłączenie do gniazda AUX

- a. Należy użyć przewodu audio z dwoma wtykami **3,5 mm**
 - Podłącz przewód audio z dwoma wtykami 3,5 mm (niedołączony do zestawu) do gniazda słuchawek w telewizorze i gniazda AUX w urządzeniu.

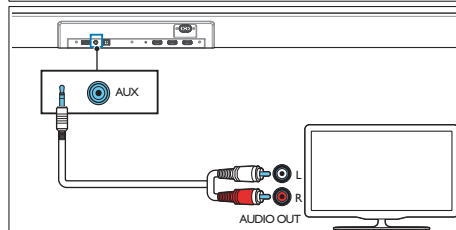
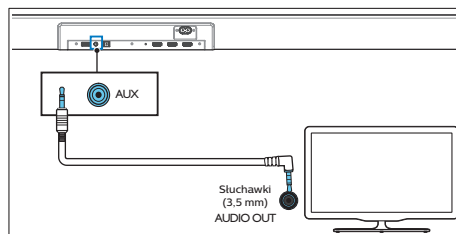

- b. Należy użyć przewodu audio z wtykiem **RCA** i **3,5 mm**
 - Podłącz przewód audio z wtykiem RCA i 3,5 mm (niedołączony do zestawu) do gniazda wyjścia audio w telewizorze i gniazda AUX w urządzeniu.

Podłączanie zasilania

- Przed podłączeniem przewodu zasilającego zadбай o wykonanie wszystkich pozostałych połączeń.
- **Ryzyko uszkodzenia produktu!** Upewnij się, że napięcie zasilania odpowiada wartości wydrukowanej na tyle lub na spodzie urządzenia.

1 Podłącz przewód sieciowy do gniazda prądu zmiennego AC~ w urządzeniu, a następnie do gniazda elektrycznego.

2 Podłącz przewód sieciowy do gniazda prądu zmiennego AC~ w subwooferze, a następnie do gniazda elektrycznego.

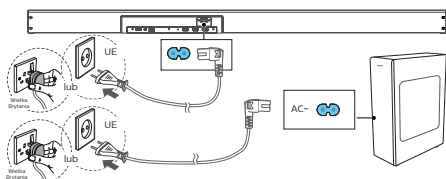

- * Jakość i typ przewodu zasilającego zależą od regionu.

Parowanie z subwooferem

Parowanie automatyczne

Podłącz soundbar i subwoofer do gniazd elektrycznych, a następnie naciśnij urządzenie lub pilot, aby przełączyć urządzenie w tryb włączenia. Subwoofer i soundbar zaczną się automatycznie parować.

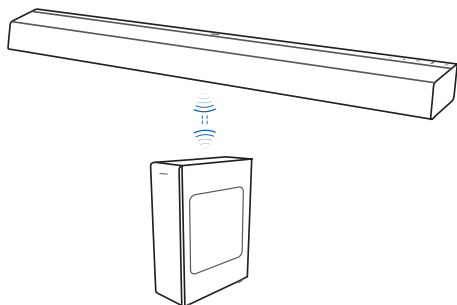

- ↳ Określ stan, odczytując wskaźnik subwoofera bezprzewodowego.

Stan diody LED	Stan
Szybkie miganie	Subwoofer w trybie parowania
Włączona	Połączono / pomyślnie parowanie
Wolne miganie	Połączono / niepowodzenie parowania

Wskazówki

- Nie należy naciskać przycisku parowania z tyłu subwoofera, z wyjątkiem parowania ręcznego.

Parowanie ręczne

Jeśli subwoofer bezprzewodowy nie emituje dźwięku, należy ręcznie go sparować.

- 1** Odłącz oba urządzenia od gniazda elektrycznego, a następnie, po upływie trzech minut, podłącz je ponownie.
- 2** Naciśnij i przytrzymaj przez 5 sekund przycisk **Pair** z tyłu subwoofera.
 - ↳ Wskaźnik parowania na subwooferze zacznie szybko migać.
- 3** Naciśnij i przytrzymaj przez pięć sekund przycisk **Power** na urządzeniu lub pilocie, aby przełączyć urządzenie w tryb ECO STANDBY.
- 4** Następnie naciśnij **Power** na urządzeniu lub pilocie, aby włączyć urządzenie.
 - ↳ Jeśli operacja zakończy się powodzeniem, wskaźnik **parowania** na subwooferze zaświeci się.
- 5** Jeśli wskaźnik parowania będzie nadal migać, należy powtórzyć kroki 1-3.

Wskazówki

- Subwoofer powinien znajdować się w odległości maksymalnie sześciu metrów od soundbara, na otwartej przestrzeni (im bliżej, tym lepiej).
- Usuń wszelkie przedmioty znajdujące się między subwooferem i soundbarem.
- Jeśli połączenie bezprzewodowe nie zostanie nawiązane, sprawdź, czy w pobliżu nie występują konflikty lub silne zakłócenia (np. ze strony urządzeń elektronicznych). Usuń te zakłócenia i powtórz powyższe procedury.

Łączenie urządzenia z siecią Wi-Fi (obsługa bezprzewodowa)

(wersja dla systemu iOS lub Android)

Po połączeniu tego urządzenia i smartfona czy tabletu (takie jak iPad, iPhone, iPad touch, smartfony z systemem Android itd.) z tą samą siecią Wi-Fi można użyć aplikacji Philips Sound wspieranej przez DTS Play-Fi do sterowania soundbarem i odtwarzania plików audio.

- 1 Połącz smartfon lub tablet do tej samej sieci Wi-Fi, z którą chcesz połączyć soundbar.
- 2 Pobierz i zainstaluj aplikację Philips Sound wspieraną przez DTS Play-Fi na smartfonie lub tablecie.



- Upewnij się, że router jest włączony i działa prawidłowo.

- 3 Naciśnij i przytrzymaj przez 8 sekund przycisk  (Wi-Fi) znajdujący się z tyłu urządzenia, aby aktywować połączenie Wi-Fi.
 - ↳ Gdy głośnik wyemituje drugi sygnał dźwiękowy, można zwolnić przycisk.
- 4 Odczekaj, aż wskaźnik Wi-Fi z przodu urządzenia przestanie szybko migać, zacznie zaś migać powoli. Będzie to oznaczać, że głośnik przechodzi do trybu konfiguracji Wi-Fi.
- 5 Uruchom aplikację Philips Sound wspieraną przez DTS Play-Fi. Aby połączyć urządzenie do sieci Wi-Fi, wykonaj polecenia wyświetlone w aplikacji.

Uwaga

Tylko wersja na system iOS

Sieć Wi-Fi używaną przez iPhone należy chwilowo przełączyć na punkt dostępu Play-Fi oraz uruchomić ponownie aplikację Philips Sound, aby dokończyć konfigurację sieci Wi-Fi. Patrz poniższe czynności:

- Przejdź do sekcji Ustawienia.
- Wybierz ustawienia sieci Wi-Fi.



- Wybierz urządzenie Play-Fi w konfiguracji Wi-Fi.
- Powróć do aplikacji Philips Sound, aby kontynuować konfigurację.



- 6 Po nawiązaniu połączenia Wi-Fi, wskaźnik Wi-Fi na przedzie urządzenia przestanie migać i zacznie świecić. Po skonfigurowaniu urządzenia w sieci Wi-Fi można nim sterować za pomocą dowolnego smartfona lub tabletu w tej samej sieci.
 - ↳ W przypadku użycia aplikacji do odtwarzania muzyki, na panelu wyświetlacza pojawi się komunikat PLAY-Fi.
- 7 Po nawiązaniu połączenia można zmienić nazwę urządzenia. Istnieje kilka nazw do wyboru, ale można także stworzyć własną, stukając pozycję Custom Name (Własne nazwa) na końcu listy. W przeciwnym razie użyta zostanie nazwa domyślna.

- 8 Po nawiązaniu połączeniu urządzenie może rozpocząć instalowanie aktualizacji. Przy pierwszej konfiguracji warto dokonać aktualizacji oprogramowania. Aktualizowanie oprogramowania może potrwać kilka minut. Podczas aktualizacji nie odłączaj głośnika (od źródła zasilania lub od sieci) ani nie wyłączaj urządzenia.

Konfiguracja AirPlay

Za pomocą AirPlay należy skonfigurować połączenie Wi-Fi urządzenia z systemem iOS (iOS 7 lub nowszym) oraz soundbarą.

- 1 Urządzenie z systemem iOS: Ustawienia > Wi-Fi > wybierz sieć domową [urządzenie Play-Fi (xxxxxx)]
- 2 Uruchom aplikację Philips Sound wspieraną przez DTS Play-Fi. Aby połączyć urządzenie do sieci Wi-Fi, wykonaj polecenia wyświetlone w aplikacji.
 - ↳ Po nawiązaniu połączenia Wi-Fi, wskaźnik Wi-Fi na przedzie urządzenia przestanie migać i zacznie świecić. Po skonfigurowaniu urządzenia w sieci Wi-Fi można nim sterować za pomocą dowolnego smartfona lub tabletu w tej samej sieci.
 - ↳ W przypadku użycia aplikacji do odtwarzania muzyki, na panelu wyświetlacza pojawi się komunikat PLAY-FI.
- 3 Po nawiązaniu połączenia można zmienić nazwę urządzenia. Istnieje kilka nazw do wyboru, ale można także stworzyć własną, stukając pozycję Custom Name (Własne nazwa) na końcu listy. W przeciwnym razie użyta zostanie nazwa domyślna.
- 4 Po nawiązaniu połączeniu urządzenie może rozpocząć instalowanie aktualizacji. Przy pierwszej konfiguracji warto dokonać aktualizacji oprogramowania. Aktualizowanie oprogramowania może potrwać kilka minut. Podczas aktualizacji nie odłączaj głośnika (od źródła zasilania lub od sieci) ani nie wyłączaj urządzenia.

Uwaga

- Po nawiązaniu połączeniu urządzenie może rozpocząć instalowanie aktualizacji. Po konfiguracji wstępnej wymagana jest aktualizacja. Bez aktualizacji nie wszystkie funkcje urządzenia będą dostępne.
- Jeśli pierwsza konfiguracja nie powiedzie się, przytrzymaj przez 8 sekund naciśnięty przycisk Wi-Fi na soundbarze, aż wyemitowany zostanie drugi sygnał dźwiękowy, a dioda Wi-Fi zacznie wolno migać. Zresetuj połączenie Wi-Fi, ponownie uruchom aplikację i rozpocznij konfigurację od nowa.
- Aby zmienić sieć na inną, należy ponownie skonfigurować połączenie. Naciśnij i przytrzymaj przez 8 sekund przycisk (Wi-Fi) na soundbarze, aby zresetować połączenie Wi-Fi.

Tryb WPS

Jeśli router posiada funkcję Wi-Fi Protected Setup (WPS), można skonfigurować połączenie bez wprowadzania hasła.

- 1 Naciśnij i przytrzymaj przez 4 sekundy przycisk Wi-Fi. Zostanie wyemitowany sygnał dźwiękowy, a dioda Wi-Fi zacznie migać podwójnie.
- 2 Naciśnij przycisk WPS na routerze. Przycisk ten jest na ogół oznaczony logo WPS.
 
- 3 Aby rozpocząć parowanie, wykonaj polecenia w aplikacji Philips Sound wspieranej przez DTS Play-Fi.

Uwaga

- WPS nie jest standardową funkcją we wszystkich routerach. Jeśli router nie ma funkcji WPS, należy użyć standardowej konfiguracji sieci Wi-Fi.
- Naciśnij przycisk (Wi-Fi) raz, aby zamknąć tryb WPS, w przeciwnym razie zostanie on wyłączony po 2 minutach.

4 Korzystanie z soundbara

Ten rozdział zawiera informacje pomocne w obsłudze soundbara oraz odtwarzania dźwięku z podłączonych urządzeń.

Zanim zaczniesz

- Podłącz odpowiednie przewody opisane w skróconej instrukcji obsługi lub instrukcji obsługi.
- Przetłącz soundbar na odpowiednie źródło dźwięku z innego urządzenia.

Włączanie i wyłączanie

- Po podłączeniu urządzenia do gniazda sieciowego włączony zostanie tryb czuwania. Wskaźnik trybu czuwania zaświeci się na biało.

Stan zasilania	Działanie	Funkcja
Wł.		<ul style="list-style-type: none">• Śledzenie stanu źródła
Tryb semi-czuwania	Naciśnij przycisk 	<ul style="list-style-type: none">• Połączenie Wi-Fi jest nadal aktywne.• Nadal obsługiwane są technologie Play-Fi oraz Airplay2.
Ekonomiczny tryb czuwania	Naciśnij i przytrzymaj przycisk  przez 5 sekund.	<ul style="list-style-type: none">• Połączenie Wi-Fi jest wyłączone.• Urządzenie przechodzi w tryb niższego zużycia energii.• Ponowne uruchomienie systemu potrwa relatywnie dłużej.

Automatyczny tryb czuwania

Urządzenie przełączy się automatycznie w tryb czuwania po około 15 minutach od odłączenia lub wyłączenia telewizora lub innego urządzenia zewnętrznego (lub wyłączenia funkcji USB, BT lub Play-Fi, z wyjątkiem wstrzymania odtwarzania).

- Aby całkowicie odłączyć urządzenie od zasilania, odłącz wtyk zasilający z gniazda sieciowego.
- Urządzenie należy całkowicie odłączać od zasilania, aby oszczędzać energię, gdy nie jest używane.

Wybór trybu

- 1 Naciśnij przycisk  na urządzeniu lub na pilocie, aby wybrać tryb **AUX**, **OPTICAL**, **HDMI eARC/ARC**, **HDMI 1**, **HDMI 2**, **BT**, **USB**.
 - ↳ Wybrany tryb zostanie pokazany na wyświetlaczu.
 - ↳ Play-Fi nie jest optymalnym źródłem dźwięku. Funkcją Play-Fi należy sterować bezpośrednio z aplikacji.

Regulacja głośności

Regulacja głośności soundbara

- 1 Naciśnij przycisk  +/- (**Volume**), aby zwiększyć lub zmniejszyć poziom głośności.
 - Aby wyciszyć dźwięk, naciśnij przycisk (**Mute**).
 - Aby przywrócić dźwięk, naciśnij ponownie przycisk (**Mute**) lub naciśnij **Vol+/Vol-** (**Zwiększ/zmniejsz głośność**).

Regulacja głośności subwoofera

- 1 Naciśnij () +/- (**subwoofer**), aby zwiększyć lub zmniejszyć głośność subwoofera.

Tryb dźwięku Dolby

Doświadcz immersyjnych wrażeń audio dzięki trybom dźwięku Dolby.

- 1 Naciśnij przycisk  na pilocie, aby włączyć lub wyłączyć tryb Dolby.
 - **Wł.:** Utwórz doświadczenie odsłuchu Dolby.
 - **Wył.:** dwukanałowy dźwięk stereo. Idealny do słuchania muzyki.

Przywracanie ustawień fabrycznych

Przywracanie domyślnych ustawień na urządzeniu

- W trybie czuwania naciśnij po kolei przyciski **▶**, **◀**, [vol-] na pilocie; na wyświetlaczu pojawi się komunikat „RESET” wskazujący na przywracanie ustawień domyślnych.
- Naciśnij i przytrzymaj przycisk **◀**, aż na wyświetlaczu pojawi się komunikat „RESET” w celu przywrócenia ustawień domyślnych modułu Wi-Fi.

Menu Konfiguracja

Na urządzeniu można skonfigurować ustawienia zaawansowane, uzyskując jeszcze lepsze wrażenia z odsłuchu.

- 1 Naciśnij przycisk  (MENU) na pilocie, aby otworzyć menu.
- 2 Wybierz zawartość za pomocą przycisków **▼**/**▲** (Down / Up) na pilocie.

Wyświetlacz  Opis	
EQ	Wybieranie efektu korektora (EQ)
BASS	Regulacja poziomu tonów niskich
TREBLE	Regulacja poziomu tonów wysokich
AV SYNC	Ustawianie redukcji opóźnienia audio
CENT	Regulacja głośności kanału środkowego (tylko modele TAB8805, TAB8905)
TOP	Regulacja głośności kanału górnego (tylko model TAB8905)
DIM	Ustawianie jasności wyświetlacza
DISPLAY	Automatyczne wyłączenie wyświetlacza
KEY TONE	Włączanie/wyłączenie dźwięku przycisków

- 3 Naciśnij **▶**|| (Enter), aby potwierdzić wybór.
- 4 Zmień początkowe wartości dla każdego ustawienia za pomocą przycisków ze strzałkami **◀**/**▶** (Lewa / Prawa)

- 5 Naciśnij **▶**|| (Enter), aby potwierdzić wybór.
 - Aby powrócić do poprzedniego ekranu / zamknąć ustawienia, naciśnij przycisk **◀** (Wstecz).
 - Jeśli w ciągu 5 minut nie zostanie naciśnięty przycisk, system automatycznie zamknie menu.

EQ

Wybierz predefiniowane tryby dźwięku, aby dostosować nagrania wideo lub muzykę:

MOVIE, MUSIC, VOICE, STADIUM, CUSTOM.

- **MOVIE:** Utwórz doświadczenie odsłuchu dźwięku przestrzennego. Najlepsze ustawienia do oglądania filmów.
- **MUSIC:** Pozwala utworzyć dźwięk stereo dwukanałowy lub wielokanałowy. Idealny do słuchania muzyki.
- **VOICE:** Pozwala stworzyć efekt dźwiękowy, który zwiększa wyrazistość głosu. Są to najlepsze ustawienia dla słuchania głosu.
- **STADIUM:** Pozwala stworzyć atmosferę podobną do tej, jaka towarzyszy oglądaniu meczu na stadionie.
- **CUSTOM:** Personalizuje dźwięk w oparciu o preferencje użytkownika. Wymaga ustawienia za pomocą aplikacji Fine Tune.
 - ↳ Domyślnym ustawieniem korekty jest MOVIE.

BASS/TREBLE

Regulacja poziomu tonów niskich i wysokich

↳ BAS -5 ~ BAS +5

↳ TRB -5 ~ TRB +5

↳ Domyślnym ustawieniem dla tonów niskich/wysokich jest 0.

AV SYNC

Ustawianie redukcji opóźnienia audio

- Przetwarzanie obrazu wideo czasami trwa dłużej niż czas wymagany do przetworzenia sygnału audio. Zjawisko to nazywa się opóźnieniem. Funkcja redukcji opóźnienia audio ma zapobiec temu opóźnieniu.
- Ustawianie redukcji opóźnienia audio dotyczy tylko dla obecnego trybu odtwarzania. (ustawienia redukcji opóźnienia audio w trybie HDMI ARC dotyczą tylko połączenia HDMI ARC).
 - ↳ AV00 ~ AV200
 - ↳ Domyślnym ustawieniem redukcji opóźnienia audio jest 00.

CENT (CENTER)

(tylko modele TAB8805, TAB8905)

Regulacja głośności kanału środkowego

- ↳ CTR -5 ~ CTR +5
- ↳ Domyślnym ustawieniem głośności kanału środkowego jest 0.

TOP (tylko model TAB8905)

Regulacja głośności kanału górnego

- ↳ TOP +5 ~ TOP -5
- ↳ Domyślnym ustawieniem dźwięku kanału górnego jest 0.

DIM

Ustawianie jasności wyświetlacza

- ↳ DIM 03, DIM 02, DIM 01
- ↳ Domyślnym ustawieniem wygaszacza jest 03.

DISPLAY

Pozwala automatycznie wyłączać wyświetlacz (z wyjątkiem diody LED sieci Wi-Fi) po 3 sekundach braku aktywności użytkownika.

- ↳ WŁ.: Ustawia włączenie wyświetlacza
- ↳ WYŁ.: Ustawia wyłączenie wyświetlacza
- ↳ Domyślnym ustawieniem wyświetlacza jest WŁ.



KEY TONE

Włączanie/wyłączenie dźwięku przycisków

- ↳ WŁ.: Ustawia włączenie
- ↳ WYŁ.: Ustawia wyłączenie
- ↳ Domyślnym ustawieniem dźwięku przycisków jest WYŁ.

Obsługa połączeń Bluetooth

Za pomocą funkcji Bluetooth podłącz soundbar z urządzeniem Bluetooth (np. iPad, iPhone, iPod touch, smartfon z systemem Android lub laptop), aby słuchać przez głośniki soundbara plików dźwiękowych przechowywanych na takim urządzeniu.

- 1 Naciskaj przycisk  na urządzeniu lub na pilocie, aby przełączyć tryb soundbara na Bluetooth.
 - ↳ Na wyświetlaczu pojawi się komunikat **NO BT** (brak Bluetooth).
- 2 Włącz funkcję Bluetooth na urządzeniu obsługującym ten rodzaj łączności, wyszukaj i wybierz **Philips TAB8405**, aby rozpocząć połączenie (patrz instrukcja obsługi urządzenia Bluetooth, aby uzyskać informacje o włączaniu funkcji Bluetooth).
- 3 Odczekaj, aż słychać będzie sygnał dźwiękowy z soundbara.
 - ↳ W przypadku pomyślnego połączenia, na wyświetlaczu pojawi się komunikat **BT**.
- 4 Wybierz i odtwarzaj pliki dźwiękowe lub muzykę na swoim urządzeniu Bluetooth.
 - W trakcie odtwarzania muzyka zostanie zatrzymana, jeśli nadejdzie połączenie przychodzące. Odtwarzanie zostanie wznowione po zakończeniu połączenia.
 - Jeśli wybrane urządzenie Bluetooth obsługuje profil AVRCP, można nacisnąć przycisk ◀/▶ na pilocie, aby przejść do następnego utworu, lub ▶||, aby wstrzymać/wznowić odtwarzanie.
- 5 Aby wyjść z trybu Bluetooth, wybierz inne źródło.
 - Gdy powrócisz do trybu Bluetooth, to połączenie będzie wciąż aktywne.
 - Aby połączyć soundbar z innym urządzeniem Bluetooth, naciśnij i przytrzymaj  na pilocie, odłączając aktualnie połączone urządzenie Bluetooth.

Uwaga

- Urządzenie z funkcją Bluetooth, które obsługuje profil Bluetooth A2DP i AVRCP oraz wersję Bluetooth 4.2 + EDR.
- Maksymalny zasięg współpracy soundbara z urządzeniem Bluetooth wynosi około 10 metrów (30 stóp).
- Zgodność ze wszystkimi urządzeniami Bluetooth nie jest gwarantowana.
- Strumieniowe przesyłanie muzyki może zostać przerwane przez przeszkody znajdujące się pomiędzy urządzeniem a soundbarem, takie jak metalowe skrzynki zakrywające urządzenie lub inne znajdujące się w pobliżu urządzenia korzystające z tej samej częstotliwości.

Obsługa złączy AUX / OPTICAL / HDMI ARC

Upewnij się, że urządzenie jest podłączone do telewizora lub urządzenia audio.

- 1 Naciskaj przycisk  na urządzeniu lub na pilocie, aby wybrać tryb **AUX, OPTICAL, HDMI eARC/ARC, HDMI 1, HDMI 2**.
- 2 Steruj urządzeniem audio bezpośrednio w celu obsługi funkcji odtwarzania.
- 3 Naciśnij przycisk(i) **VOL +/-**, aby dostosować głośność do żądanego poziomu.



Wskazówka

- Jeśli w trybie OPTICAL/HDMI ARC brak jest dźwięku na wyjściu z urządzenia oraz wskaźnik stanu miga, może być konieczne aktywowanie wyjścia sygnału PCM lub Dolby Digital na urządzeniu źródłowym (np. TV, odtwarzacz DVD lub Blu-ray).
- Być może urządzenie nie potrafi odszyfrować wszystkich cyfrowych formatów audio ze źródła. W tym przypadku urządzenie zostanie wyciszone. Zjawisko to NIE wskazuje na awarię. Upewnij się, że ustawienia audio źródła (np. telewizora, konsoli do gier, odtwarzacza DVD) ustawiono na PCM lub Dolby Digital (patrz instrukcja obsługi urządzenia źródłowego, gdzie opisano szczegóły ustawień audio), wybierając wejście optyczne HDMI 1 / HDMI 2 / HDMI ARC / optyczne.
- W trybie HDMI, gdy aktywny jest format audio DOLBY ATMOS, soundbar wyświetla komunikat DOLBY ATMOS.
- Gdy w przypadku aktywnego dźwięku przestrzennego użyty zostanie format audio DOLBY DIGITAL, na wyświetlaczu pojawi się komunikat DOLBY SURROUND; jeśli dźwięk przestrzenny zostanie wyłączony, pojawi się komunikat DOLBY AUDIO.
- Gdy aktywny jest format audio PCM, soundbar wyświetla komunikat PCM AUDIO.
- Jeśli podczas aktywowania formatu audio DOLBY DIGITAL lub innego niż PCM nie będzie dźwięku na wyjściu urządzenia, na wyświetlaczu pojawi się komunikat ERROR (BŁĄD).

Obsługa przez port USB

Ciesz się dźwiękiem z urządzenia pamięci masowej USB, takiego jak odtwarzacz MP3 czy dysk USB.

- 1 Wsuń urządzenie USB do portu.

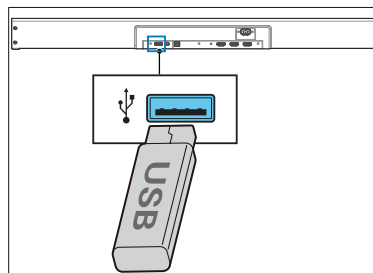

- 2 Naciskaj przycisk  na urządzeniu lub na pilocie zdalnego sterowania, aby wybrać tryb **USB**.
- 3 W trakcie odtwarzania muzyki:

Przycisk	Działanie
	Rozpocznij, wstrzymaj lub wznów odtwarzanie.
	Przejdź do poprzedniego lub następnego utworu.



Wskazówki

- Urządzenie może nie być kompatybilne z niektórymi rodzajami urządzeń pamięci masowej USB.
- Jeśli użyty zostanie przedłużacz, koncentrator lub wielofunkcyjny czytnik kart USB, urządzenie USB może nie zostać rozpoznane.
- Nie należy usuwać urządzenia pamięci masowej USB podczas czytania plików.
- Urządzenie może obsługiwać dyski USB o maksymalnej pamięci 32 GB.
- To urządzenie może odtwarzać pliki MP3 / WAV / FLAC.
- Wsparcie dla portu USB: 5 V --- 500 mA

Słuchanie muzyki przez Spotify

Można używać smartfona, tabletu lub komputera jako pilota do sterowania usługą Spotify. Aby dowiedzieć się więcej, patrz strona www.spotify.com/connect.

Aktualizacja oprogramowania układowego

Aby uzyskać najlepsze funkcje i pomoc techniczną, zaktualizuj oprogramowanie układowe urządzenia do najnowszej wersji.

Opcja 1:

Zaktualizuj oprogramowanie układowe za pomocą aplikacji Philips Sound (Ustawienia > PS Fine Tune)

Oprogramowanie dla MCU oraz DSP można zaktualizować do najnowszej wersji za pomocą aplikacji Philips Sound wspieranej przez DTS Play-Fi. Przejdź do menu Ustawienia i wybierz opcję PS Fine Tune, aby sprawdzić dostępne aktualizacje. Jeśli aktualizacja jest dostępna, można stuknąć ikonę aktualizacji, aby rozpocząć automatyczny proces.

Po połączeniu urządzenia z siecią Wi-Fi aktualizacje oprogramowania układowego można pobierać bezprzewodowo. Zawsze należy aktualizować oprogramowanie układowe, aby poprawiać działanie urządzenia.

Opcja 2:

Aktualizacja oprogramowania układowego za pomocą USB

- 1 Sprawdź, czy dostępna jest najnowsza wersja oprogramowania układowego na stronie www.philips.com/support. Wyszukaj właściwy model urządzenia i kliknij pozycję Oprogramowywanie i sterowniki.
- 2 Pobierz oprogramowanie na dysk flash USB.
- 3 Postępuj zgodnie z instrukcją aktualizacji.

5 Dane techniczne urządzenia



Uwaga

- Parametry urządzenia mogą ulec zmianie bez wcześniejszego powiadomienia.

Bluetooth / bezprzewodowe

- Profile Bluetooth: A2DP, AVRCP
- Wersja Bluetooth: 4.2 + EDR
- Pasmo częstotliwości/moc wyjściowa: 2400 MHz ~ 2483,5 MHz / ≤ 5 dBm
- Moc wyjściowa / zakres częstotliwości dla komunikacji bezprzewodowej 2,4 GHz: 2400 MHz ~ 2483 MHz / ≤ 6 dBm

Wspierane sieci

- Sieć bezprzewodowa IEEE 802.11a/b/g/n/ac (Wi-Fi) / w częstotliwościach radiowych 2,4 GHz Wi-Fi: 2400 MHz ~ 2483,5 MHz / ≤ 20 dBm
5,1 GHz Wi-Fi: 5150 MHz ~ 5350 MHz / ≤ 20 dBm
5,8 GHz Wi-Fi: 5725 MHz ~ 5850 MHz / ≤ 14 dBm

Jednostka główna

- Zasilacz: 100-240 V~, 50/60 Hz
- Moc wyjścia: 120 W
- Zużycie energii: 25 W
- Zużycie energii w trybie czuwania: $< 0,5$ W
- USB: 5 V \equiv 500 mA
- Pasmo przenoszenia: 150 Hz - 20 kHz
- Czulość wejścia audio: 500 mV
- Impedancja głośników: $8 \Omega \times 2$
- Wymiary (szer. x wys. x dł.): 900 x 57 x 110 mm
- Masa: 2,4 kg
- Temperatura robocza: 0 °C - 45 °C

Subwoofer

- Zasilacz: 100-240 V~, 50-60 Hz
- Moc wyjścia: 80 W
- Zużycie energii: 20 W
- Zużycie energii w trybie czuwania: $< 0,5$ W
- Pasmo przenoszenia: 35 Hz - 150 Hz
- Impedancja: 4Ω
- Wymiary (szer. x wys. x dł.) 120 x 403 x 300 mm
- Masa: 4,8 kg
- Temperatura robocza: 0 °C - 45 °C

Pilot zdalnego sterowania

- Odległość/kąt: 6 m/30°
- Typ baterii: CR2025

Obsługiwane formaty audio

- **HDMI eARC/ARC**
Dolby Digital, Dolby Digital plus, Dolby True HD, Dolby Atmos[®], LPCM 2-kanalowe/wielokanalowe, Dolby MAT.
- **HDMI IN1/ HDMI IN2**
Dolby Digital, Dolby Digital plus, Dolby True HD, Dolby Atmos[®], LPCM 2-kanalowe/wielokanalowe, Dolby MAT.
- **OPTICAL**
Dolby Digital, Dolby Digital plus, LPCM 2-kanalowe
- **BLUETOOTH**
SBC
- **USB**
MP3 / WAV / FLAC
- **Wideo**
Ulepszenie obrazu wideo: 4K z przekazywaniem sygnału wideo, Dolby Vision, HDR10, HDR10+.

6 Rozwiązywanie problemów



Ostrzeżenie

- Niebezpieczeństwo porażenia prądem elektrycznym. Nigdy nie zdejmuj pokrywy urządzenia.

Nigdy nie próbuj samodzielnie naprawiać produktu, ponieważ spowoduje to unieważnienie gwarancji.

Jeśli napotkasz problemy podczas eksploatacji produktu, przed zgłoszeniem się do serwisu sprawdź następujące punkty. Jeśli nie uda się rozwiązać problemu, uzyskaj wsparcie techniczne pod adresem www.philips.com/support.

Jednostka główna

Przyciski na urządzeniu nie działają.

- Odłącz urządzenie od zasilania na kilka minut, a następnie podłącz ponownie.

Brak zasilania

- Upewnij się, że przewód zasilający AC jest prawidłowo podłączony.
- Upewnij się, że gniazdo sieciowe doprowadza zasilanie.
- Naciśnij przycisk czuwania na pilocie lub soundbarze, aby włączyć soundbar.

Dźwięk

Brak dźwięku z głośnika soundbara.

- Podłącz przewód audio z soundbara do telewizora lub innych urządzeń. Nie jest wymagana następane połączenie audio, jeśli:
 - soundbar i telewizor są połączone za pomocą złącza HDMI ARC, lub
 - urządzenie jest podłączone do złącza HDMI IN w soundbarze.
- Na pilocie wybierz odpowiednie wejście dźwiękowe.
- Upewnij się, że soundbar nie jest wyciszony.
- Przywróć ustawienia fabryczne urządzenia (patrz „Zastosuj ustawienia fabryczne”).

Brak dźwięku z subwoofera bezprzewodowego.

- Ręcznie podłącz subwoofer do urządzenia.
- Zwiększa poziom głośności. Naciśnij przycisk zwiększania głośności na pilocie lub soundbarze.
- Jeśli w przypadku korzystania z wejścia cyfrowego nie ma audio:
 - Spróbuj ustawić wyjście telewizora na PCM lub
 - Podłącz urządzenie bezpośrednio do odtwarzacza Blu-ray/innego źródła; niektóre telewizory nie obsługują dźwięku cyfrowego.
- Telewizor użytkownika może korzystać ze zmiennego wyjścia audio. Należy potwierdzić, że dla ustawień wyjścia audio wybrano opcję FIXED (Stałe) lub STANDARD, nie zaś VARIABLE (Zmienne). Więcej informacji na ten temat zawiera instrukcja obsługi telewizora.
- W przypadku korzystania z połączenia Bluetooth sprawdź, czy poziom głośności na urządzeniu źródłowym jest wystarczająco wysoki oraz czy urządzenie nie zostało wyciszony.
- Gdy odtwarzanie zostanie wstrzymane i nie ma dźwięku w trybie Wi-Fi, należy sprawdzić, czy sieć domowa działa prawidłowo.

Przesterowany dźwięk lub efekt pogłosu.

- Jeśli przez soundbar odtwarzasz dźwięk z telewizora, upewnij się, że telewizor nie jest wyciszony.

Sygnal audio i wideo nie są zsynchronizowane.

- Naciśnij, aby zsynchronizować dźwięk z sygnałem wideo.

Bluetooth

Urządzenie nie może połączyć się z soundbarem.

- Urządzenie nie obsługuje kompatybilnych profili wymaganych do obsługi soundbara.
- Nie włączono funkcji Bluetooth na urządzeniu. Zobacz instrukcja obsługi urządzenia na temat włączania tej funkcji.
- Urządzenie nie zostało prawidłowo podłączone. Podłącz urządzenie prawidłowo.
- Soundbar jest już połączony z innym urządzeniem Bluetooth. Odłącz urządzenie, a następnie spróbuj ponownie.

Jakość dźwięku odtwarzanego za pomocą połączenia Bluetooth jest niska.

- Słaby odbiór połączenia Bluetooth. Przenieść urządzenie bliżej soundbara i usuń wszelkie przeszkody pomiędzy urządzeniem a soundbarem.

Nie można odnaleźć wskazanej nazwy Bluetooth na urządzeniu Bluetooth użytkownika

- Upewnij się, że funkcja Bluetooth na urządzeniu Bluetooth jest aktywna.
- Ponownie sparuj urządzenie z urządzeniem Bluetooth.

Wi-Fi

Nie można nawiązać połączenia Wi-Fi.

- Sprawdź dostępność sieci WLAN na routerze.
- Umieść router Wi-Fi bliżej urządzenia.
- Upewnij się, że hasło jest prawidłowe.
- Sprawdź funkcję WLAN lub ponownie uruchom modem i router Wi-Fi.

Dolby Atmos

Nie można uzyskać wyjątkowych efektów Dolby Atmos.

- W przypadku połączeń innych niż HDMI (takich jak USB, Bluetooth, OPTICAL lub AUDIO IN) dostępne są ograniczone efekty dźwięku przestrzennego. Aby dowiedzieć się, jak uzyskać najlepsze efekty Dolby Atmos, patrz sekcja „Dolby Atmos”.

Play-Fi

Nie można wykryć urządzeń z technologią Play-Fi za pomocą aplikacji.

- Upewnij się, że urządzenie jest połączone z siecią Wi-Fi.

Nie można odtwarzać muzyki Play-Fi.

- Dostęp do niektórych usług sieciowych lub treści za pomocą urządzenia może stać się niemożliwy, jeśli dostawca usług przestanie je świadczyć.
- Jeśli pierwsza konfiguracja nie powiedzie się, zamknij aplikację Philips Sound wspieraną przez DTS Play-Fi. Włącz aplikację ponownie.
- Jeśli głośnik sparowano w trybie stereo lub skonfigurowano do dźwięku przestrzennego, przed użyciem osobno należy go odłączyć w aplikacji.

Pilot zdalnego sterowania nie działa

- Przed naciśnięciem przycisku sterowania odtwarzaniem wybierz prawidłowe urządzenie źródłowe.
- Zmniejsz odległość pilota zdalnego sterowania od urządzenia.
- Zainstaluj w pilocie baterie zgodnie ze wskazaną polaryzacją (+/-).
- Wymień baterię.
- Nakieruj pilot bezpośrednio na czujnik umieszczony z przodu urządzenia.

Funkcja ta wyłącza się automatycznie po 15 minutach przerwy w działaniu; jest to jeden ze standardowych wymogów ERPII dotyczących energooszczędności.

- Jeśli poziom zewnętrznego sygnału wejścia urządzenia spadnie zbyt nisko, urządzenie wyłączy się automatycznie po upływie 15 minut. Zwiększ poziom głośności urządzenia zewnętrznego.

Subwoofer nie działa lub wskaźnik subwoofera nie zaświeca się.

- Odłącz przewód zasilający od gniazda sieciowego i podłącz go po trzech minutach ponownie, aby zresetować subwoofer.

Znaki towarowe



Patenty DTS, zobacz <http://patents.dts.com>. Wyprodukowano na licencji udzielonej przez firmę DTS, Inc. (w przypadku firm z siedzibą w Stanach Zjednoczonych/Japonii/Tajwanie) lub na licencji udzielonej przez DTS Licensing Limited (dla pozostałych firm). Logo DTS, Play-Fi oraz DTS Play-Fi są znakami towarowymi lub zastrzeżonymi znakami towarowymi DTS, Inc. w Stanach Zjednoczonych i innych krajach. ©2020 DTS, Inc. WSZELKIE PRAWA ZASTRZEŻONE.



Logo Wi-Fi CERTIFIED™ jest zastrzeżonym znakiem towarowym Wi-Fi Alliance®.



Google, Google Play i Chromecast to znaki handlowe firmy Google LLC. Asystent Google jest niedostępny w niektórych językach i krajach.



Aby sterować głośnikiem z aktywną funkcją AirPlay 2, wymagany jest system iOS 11.4 lub nowszy. Etykieta „Works with Apple” oznacza, że akcesorium zostało zaprojektowane do współpracy z technologią wskazaną na etykiecie oraz otrzymało certyfikat producenta za zgodność ze standardami wydajności firmy Apple, zarejestrowany w Stanach Zjednoczonych oraz innych krajach.

Apple® i AirPlay® są znakami towarowymi firmy Apple Inc., zastrzeżonymi w Stanach Zjednoczonych i innych krajach.



Korzystanie z oprogramowania Spotify podlega licencjom zewnętrznym, dostępnym www.spotify.com/connect/third-party-licenses



Nazwy HDMI, HDMI High-Definition Multimedia Interface i logo HDMI są znakami towarowymi lub zastrzeżonymi znakami towarowymi HDMI Licensing Administrator, Inc.

COMPATIBLE WITH



Dolby, Dolby Vision, Dolby Atmos oraz symbol podwójnej litery D są znakami towarowymi firmy Dolby Laboratories Licensing Corporation. Wyprodukowano na licencji udzielonej przez firmę Dolby Laboratories. Poufne nieopublikowane materiały. Copyright © 2012–2020 Dolby Laboratories. Wszelkie prawa zastrzeżone.



Znak słowny i logo Bluetooth® są zastrzeżonymi znakami towarowymi firmy Bluetooth SIG, Inc., a wykorzystanie takich znaków przez MMD Hong Kong Holding Limited podlega licencji. Inne znaki towarowe i nazwy handlowe należą do odpowiednich właścicieli.



Dane techniczne urządzenia mogą ulec zmianie bez powiadomienia.

Aby uzyskać najnowsze informacje i dokumenty, odwiedź stronę <https://www.philips.com/support>.

Philips oraz emblemat tarczy Philips są zarejestrowanymi znakami handlowymi Koninklijke Philips N.V. i są używane na zasadzie licencji. Opisywany produkt został wyprodukowany przez i jest sprzedawany na odpowiedzialność MMD Hong Kong Holding Limited lub jednej ze spółek zależnych, a MMD Hong Kong Holding Limited jest gwarantem w odniesieniu do tego produktu.

