



## Instrukcja obsługi

# ColorEdge® CS2731

Monitor graficzny LCD

### UWAGA

Należy dokładnie przeczytać niniejszą instrukcję obsługi oraz środki ostrożności, aby zapoznać się z zasadami bezpiecznego korzystania z urządzenia.

- Podstawowe informacje dotyczące instalacji i podłączenia monitora do komputera znajdują się w przewodniku instalacji.
- Najnowszą wersję instrukcji obsługi można pobrać na stronie <http://www.eizoglobal.com>.

## Rozmieszczenie informacji ostrzegawczych

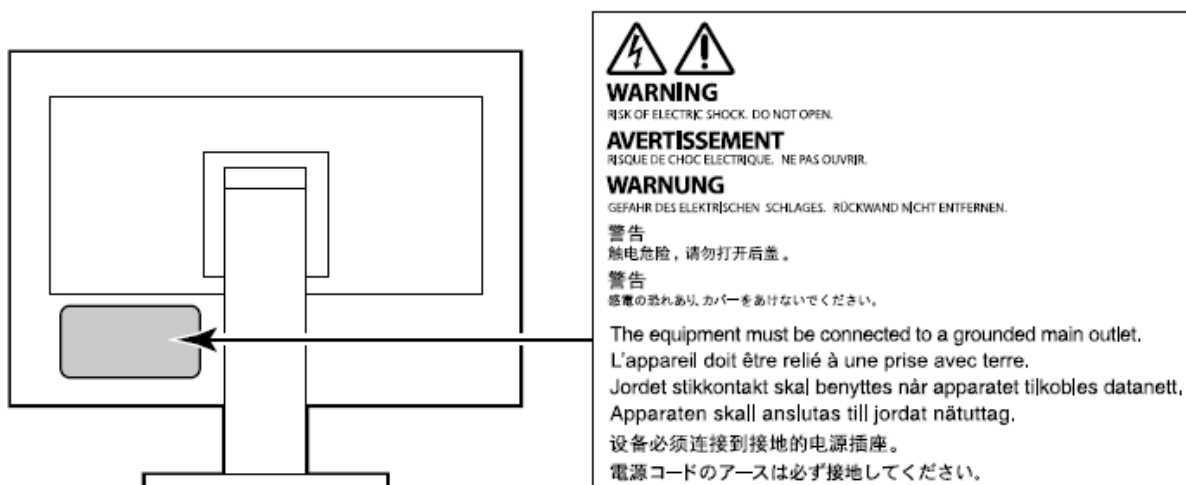

Niniejszy produkt dostosowano do warunków użytkowania regionu, do którego został dostarczony. Jeżeli będzie używany poza regionem oryginalnego dostarczenia, jego funkcjonowanie może odbiegać od specyfikacji.

Żadna część niniejszej instrukcji nie może być powielana, przechowywana w systemach wyszukiwania lub rozpowszechniana w jakiegokolwiek formie za pomocą elektronicznych, mechanicznych lub innych środków przekazu bez pisemnej zgody EIZO Corporation.

Firma EIZO Corporation nie jest zobowiązana do zachowania poufności przedłożonych jej materiałów i informacji, chyba że wynika to z wcześniejszych ustaleń. Choć EIZO dołożyło wszelkich starań, aby niniejsza instrukcja zawierała aktualne informacje, jednocześnie zastrzega sobie prawo do wprowadzenia zmian w specyfikacji monitora bez uprzedzenia.

## Informacje o urządzeniu

Poza zastosowaniami ogólnymi, takimi jak tworzenie dokumentów i wyświetlanie treści multimedialnych, monitor nadaje się również do zastosowań wymagających wiernego odtwarzania kolorów, m.in. tworzenia grafiki i przetwarzania obrazów cyfrowych.

---

Niniejszy produkt dostosowano do warunków użytkowania regionu, do którego został dostarczony. Jeżeli będzie używany poza regionem oryginalnego dostarczenia, jego funkcjonowanie może odbiegać od specyfikacji.

---

Gwarancja może nie obejmować zastosowań innych niż te opisane w niniejszej instrukcji.

---

Specyfikacja zamieszczona w niniejszej instrukcji dotyczy wyłącznie sytuacji, w której wykorzystywane są dołączone do monitora kable zasilające oraz wskazane przez producenta kable sygnałowe.

---

Należy korzystać tylko z opcjonalnych akcesoriów wyprodukowanych lub zaaprobowanych przez producenta monitora.

---

Przed ustawieniem monitora na biurku należy sprawdzić powierzchnię blatu – jeśli jest lakierowana, kolor może przywierać do spodu stopki monitora ze względu na skład gumy.

---

Stabilizacja parametrów pracy elektroniki zajmuje około 30 minut, w związku z czym regulację ustawień monitora należy przeprowadzać co najmniej 30 minut od jego włączenia.

---

Aby ograniczyć zmiany podświetlenia spowodowane długim użytkowaniem i zachować stabilność wyświetlanego obrazu, zaleca się ustawić niski poziom jasności monitora.

---

Kiedy na ekranie przez dłuższy czas wyświetlany jest statyczny obraz, mogą pojawić się efekty powidoku (poprzedni obraz pozostanie widoczny na ekranie). Aby uniknąć wyświetlania tego samego obrazu przez dłuższy czas, należy skorzystać z wygaszacza ekranu lub funkcji Power Save. Czasami efekt powidoku może pojawić się nawet, jeśli obraz nie był wyświetlany długo. W takiej sytuacji należy zmienić wyświetlany obraz lub wyłączyć monitor na kilka godzin, by usunąć efekt powidoku.

---

Jeśli monitor jest włączony przez dłuższy czas, na ekranie mogą się pojawić ciemne smugi i wypalone obszary. Aby maksymalnie wydłużyć życie monitora, zaleca się jego okresowe wyłączanie.

---

Aby monitor wyglądał jak nowy i działał jak najdłużej, zaleca się jego regularne czyszczenie (patrz „[Czyszczenie](#)” na str. 5).

---

Panel LCD wyprodukowano z zastosowaniem precyzyjnej technologii, ale na ekranie mogą pojawić się uszkodzone piksele, widoczne jako czarne lub świecące punkty. Nie jest to wada produktu, ale cecha samego panelu LCD. Procent działających pikseli wynosi 99,9994% lub więcej.

---

Podświetlenie panelu LCD ma określoną żywotność. Sposób użytkowania panelu (np. ciągłe wyświetlanie obrazu przez długi czas) może jednak skrócić okres funkcjonowania podświetlenia. Kiedy ekran zacznie ciemnieć lub migotać, należy skontaktować się z autoryzowanym serwisem EIZO.

---

Nie należy silnie naciskać panelu ani ramek obudowy, gdyż może to spowodować powstanie zakłóceń wyświetlanego obrazu. Stały nacisk na powierzchnię panelu LCD może doprowadzić do pogorszenia jego pracy, a nawet do jego uszkodzenia. Jeśli ślady nacisku są stale widoczne na ekranie, wyświetli czarny lub biały obraz i zostaw włączony monitor – możliwe, że symptomy ustąpią.

---

Nie wolno rysować ani naciskać panelu ostrymi przedmiotami, gdyż może to spowodować jego uszkodzenie. Nie należy też czyścić ekranu papierowymi chusteczkami, ponieważ mogą one porysować powierzchnię panelu.

---

Kiedy zimny monitor zostanie wstawiony do ciepłego pomieszczenia lub gdy temperatura w pomieszczeniu szybko rośnie, wewnątrz i na zewnątrz monitora może skondensować się para wodna. W takim przypadku nie należy włączać monitora do momentu ustąpienia kondensacji. W przeciwnym wypadku może to doprowadzić do uszkodzenia urządzenia.

## **Czyszczenie**

W razie potrzeby plamy na panelu lub obudowie można usunąć miękką, wilgotną szmatką.

### **Uwaga**

- Substancje takie jak alkohol i roztwór antyseptyczny mogą spowodować zmiany połysku, matowienie i blaknięcie obudowy lub panelu, a także pogorszenie jakości wyświetlanych obrazów.
- Nie należy używać rozcieńczalników, benzenu, olejów parafinowych ani ściernych środków czyszczących, gdyż może to spowodować uszkodzenie panelu lub obudowy.

### **Informacja**

Do czyszczenia obudowy i panelu zaleca się opcjonalny zestaw EIZO ScreenCleaner.

## **Czynniki wpływające na komfort użytkowania**

- Nadmiernie rozjaśniony lub przyciemniony obraz może wpływać na wzrok. Dostosuj jasność wyświetlanego obrazu do warunków oświetleniowych otoczenia.
- Długa praca z monitorem może męczyć wzrok. Zaleca się robienie 10-minutowych przerw po każdej godzinie pracy.

# SPIS TREŚCI

Informacje o urządzeniu.....	3
Czyszczenie.....	5
Czynniki wpływające na komfort użytkowania.....	5
Spis treści.....	6
Rozdział 1 – Wprowadzenie.....	8
1.1 Podstawowe cechy.....	8
• Programowalne przyciski.....	8
• Obsługa DisplayPort Alt Mode / Zasilanie USB.....	8
1.2 Przyciski i kontrolki.....	9
• Przód.....	9
• Tył.....	10
1.3 Obsługiwane rozdzielczości.....	12
• DVI.....	12
• DisplayPort.....	13
• HDMI.....	14
• USB-C.....	16
1.4 Ustawienie rozdzielczości.....	17
• Windows 10.....	17
• Windows 8.1 / Windows 7.....	17
• Mac OS.....	18
Rozdział 2 – Podstawowa konfiguracja monitora.....	19
2.1 Regulacja przyciskami.....	19
• Ikony wyświetlane nad przyciskami.....	20
2.2 Zmiana sygnału wejściowego.....	20
2.3 Zmiana trybu wyświetlania (Color Mode).....	21
• Tryby wyświetlania.....	21
Rozdział 3 – Programowalne przyciski.....	22
3.1 Podstawowe operacje.....	22
3.2 Programowanie przycisku.....	23
• Funkcje, które można przypisać do programowalnych przycisków.....	24
Rozdział 4 – Zaawansowana konfiguracja monitora.....	25
4.1 Nawigacja menu ustawień.....	25
4.2 Funkcje menu ustawień .....	27
• Signal (sygnał).....	27
• Color (kolor).....	30
• Screen (ekran).....	34
• Preferences (ustawienia ulubione).....	35
• Languages (języki).....	39
• Information (informacje).....	39
Rozdział 5 – Ustawienia administratora (menu „Administrator Settings”).....	40
5.1 Nawigacja menu „Administrator Settings” .....	40

5.2 Funkcje menu „Administrator Settings” .....	41
Rozdział 6 – Rozwiązywanie problemów.....	43
6.1 Brak obrazu.....	43
6.2 Problemy z wyświetlaniem.....	45
6.3 Inne.....	46
Rozdział 7 – Informacje.....	47
7.1 Demontaż stopki.....	47
7.2 Montaż opcjonalnego ramienia do monitora.....	48
7.3 Montaż i demontaż uchwytu na kable.....	50
7.4 Podłączanie kilku urządzeń zewnętrznych.....	52
7.5 Korzystanie z huba USB.....	53
• Procedura podłączenia.....	53
7.6 Specyfikacja.....	54
• Akcesoria.....	56
Załącznik.....	57
Znaki towarowe.....	57
Licencja.....	58

# Rozdział 1 – Wprowadzenie

W poniższym rozdziale opisano funkcje monitora oraz umieszczone na nim przyciski.

## 1.1 Podstawowe cechy

- **Programowalne przyciski**

Najczęściej używane funkcje można przypisać do przycisków znajdujących się z przodu monitora. Do programowalnych funkcji należą:

- Brightness (jasność)
- Prev. Color Mode (poprzedni tryb wyświetlania)
- Information (informacje o monitorze)

Zobacz „[Rozdział 3 – Programowalne przyciski](#)” na str. 22).

- **Obsługa DisplayPort Alt Mode / Zasilanie USB**

Urządzenie wyposażono w złącze USB-C kompatybilne z trybem DP Alt Mode oraz zasilaniem przez USB. Służąc jako zewnętrzny monitor, CS2731 może dostarczać zasilanie do laptopa (maksymalnie 60 W).

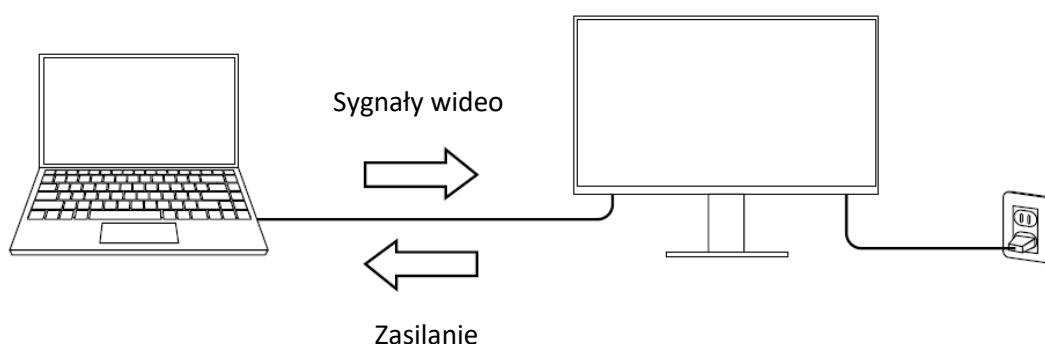

### Informacja

- Aby móc skorzystać z ładowania, podłączone urządzenie musi mieć złącze USB-C obsługujące tę funkcję. Możliwość ładowania zależy od użytego urządzenia zewnętrznego.
- Aby móc przesyłać sygnały wideo, podłączone urządzenie musi mieć złącze USB-C obsługujące tę funkcję.
- Urządzenie podłączone do monitora będzie się ładować nawet wtedy, gdy monitor przejdzie w tryb oszczędzania energii.



## 1.2 Przyciski i kontrolki

- Prząd

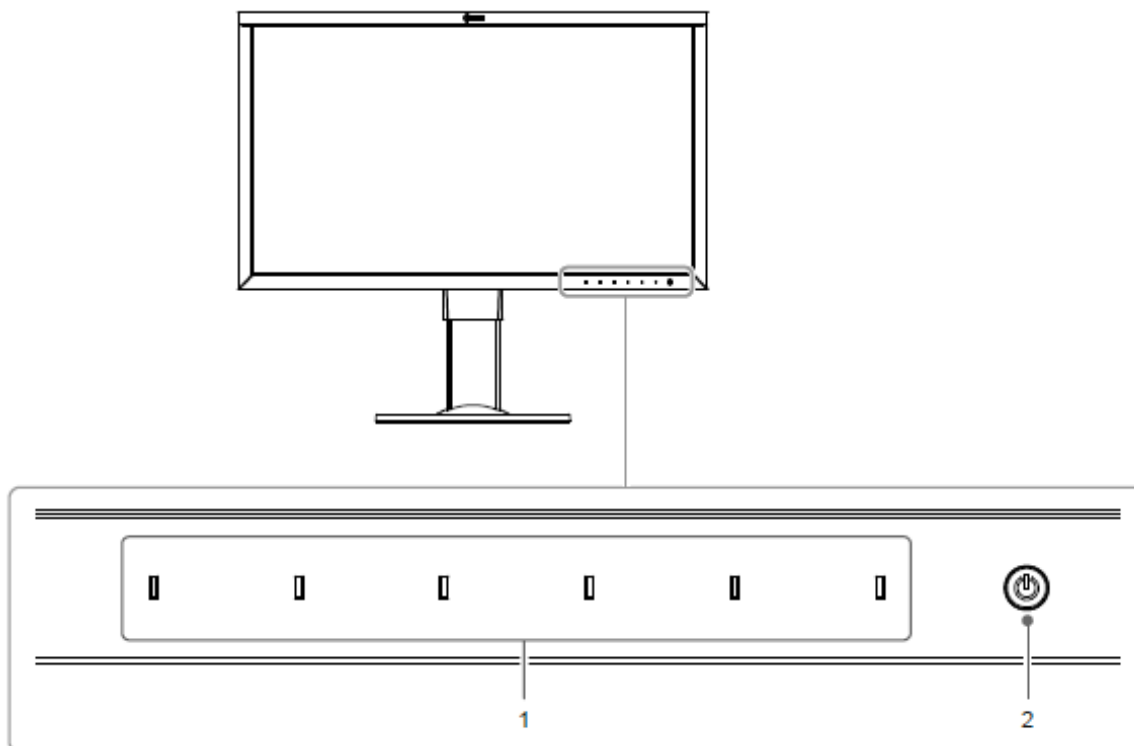

<b>1. Przyciski sterujące</b>	Służą do nawigowania po menu wyświetlonym na ekranie. Po naciśnięciu przycisku pojawia się powiązane z nim menu. Po włączeniu zasilania kontrolki przycisków zaświecą się na biało.
<b>2. Przycisk zasilania</b>	Służy do włączania i wyłączania zasilania. Po włączeniu zasilania kontrolka przycisku zaświeci się na jeden z poniższych kolorów, informujących o stanie monitora: Biały – monitor pracuje Pomarańczowy – tryb oszczędzania energii Brak koloru – monitor wyłączony

- Tył

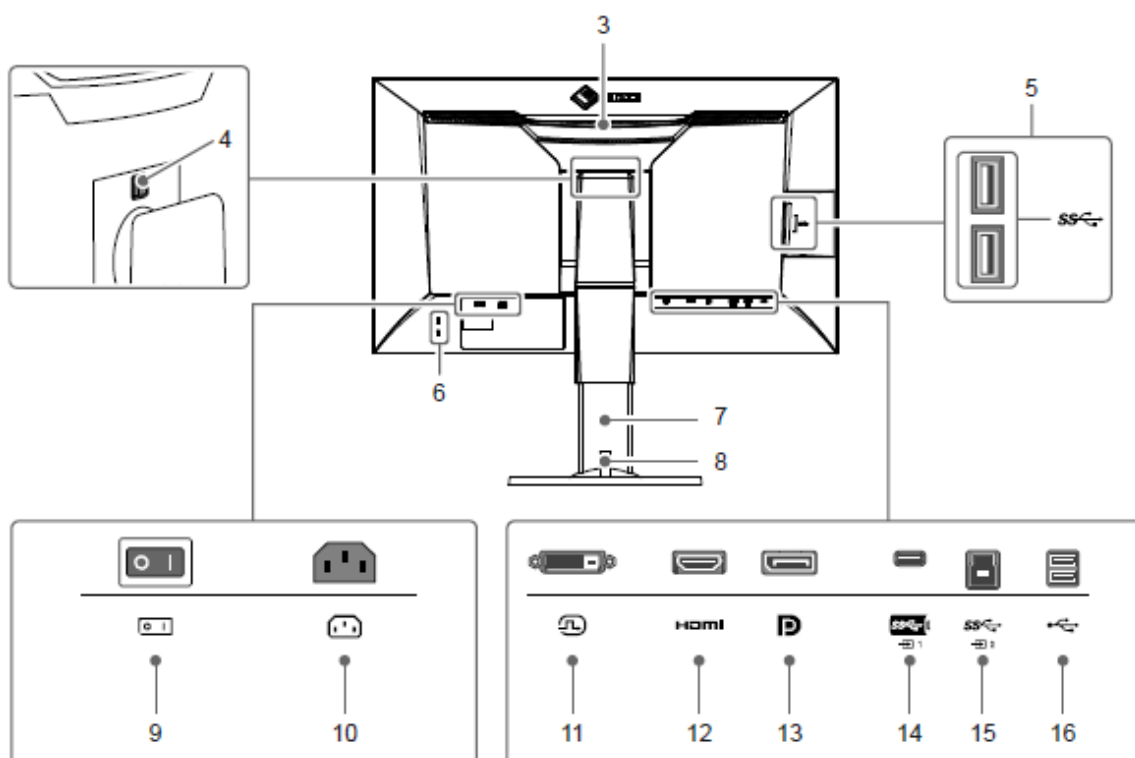

<b>3. Rączka</b>	Służy do przenoszenia monitora. <b>Uwaga</b> Jedną ręką mocno chwycić podstawę monitora, a drugą złapać rączkę, aby przenieść urządzenie.
<b>4. Przycisk blokady</b>	Służy do odłączenia stopki od monitora.
<b>5. Port USB typu A (downstream)</b>	Służy do podłączenia peryferyjnego urządzenia USB. Obsługuje standard USB 3.1 Gen 1. Oznaczony jest na niebiesko.
<b>6. Gniazdo zabezpieczające</b>	Zgodne z wymogami systemu bezpieczeństwa Kensington MicroSaver.
<b>7. Stopka<sup>*1</sup></b>	Służy do regulacji wysokości, nachylenia i obrotu monitora.
<b>8. Uchwyt na kable</b>	Służy do schowania kabli monitora (zobacz „7.3 Montaż i demontaż uchwytu na kable” na str. 50).
<b>9. Główny włącznik zasilania</b>	Włączanie (I) i wyłączanie (O) zasilania
<b>10. Złącze zasilania</b>	Służy do podłączenia kabla zasilającego.
<b>11. Złącze DVI</b>	Służy do podłączenia zewnętrznego urządzenia z wyjściem DVI.
<b>12. Złącze HDMI</b>	Służy do podłączenia zewnętrznego urządzenia z wyjściem HDMI.
<b>13. Złącze DisplayPort</b>	Służy do podłączenia zewnętrznego urządzenia z wyjściem DisplayPort.
<b>14. Port USB-C (upstream)</b>	Służy do podłączenia urządzenia ze złączem USB-C.

<b>15. Port USB typu B (upstream)</b>	Służy do podłączenia kabla USB dla oprogramowania, które wymaga połączenia USB lub dla funkcji huba USB. Oznaczony jest na niebiesko.
<b>16. Port USB-A (downstream)</b>	Służy do podłączenia peryferyjnego urządzenia USB. Obsługuje standard USB 2.0.

<sup>\*1</sup> Opcjonalne ramię do monitora lub opcjonalną stopkę można zamocować po odłączeniu stopki (zobacz „[7.2 Montaż opcjonalnego ramienia do monitora](#)” na str. 48).

## 1.3 Obsługiwane rozdzielczości

Monitor obsługuje następujące rozdzielczości:

- **DVI**

Rozdzielczość	Odświeżanie <sup>*1</sup>	Pionowa częstotliwość odświeżania	Dual Link <sup>*2</sup>	Single Link <sup>*2</sup>
640 × 480	P	59,940 Hz	√	√
640 × 480	P	60,000 Hz	√	√
720 × 400	P	70,087 Hz	√	√
800 × 600	P	60,317 Hz	√	√
1024 × 768	P	60,004 Hz	√	√
1280 × 720	P	50,000 Hz	√	√
1280 × 720	P	59,940 Hz	√	√
1280 × 720	P	60,000 Hz	√	√
1280 × 960	P	60,000 Hz	√	√
1280 × 1024	P	60,020 Hz	√	√
1600 × 1200	P	60,000 Hz	√	√
1680 × 1050	P	59,883 Hz	√	√
1680 × 1050	P	59,954 Hz	√	√
1920 × 1080	P	23,976 Hz	√	√
1920 × 1080	P	24,000 Hz	√	√
1920 × 1080	P	25,000 Hz	√	√
1920 × 1080	P	29,970 Hz	√	√
1920 × 1080	P	30,000 Hz	√	√
1920 × 1080	P	50,000 Hz	√	√
1920 × 1080	P	59,934 Hz	√	√
1920 × 1080	P	59,940 Hz	√	√
1920 × 1080	P	60,000 Hz	√	√
1920 × 1200	P	59,950 Hz	√	√
2560 × 1440 <sup>*3</sup>	P	29,935 Hz	-	√
2560 × 1440 <sup>*3</sup>	P	59,951 Hz	√	-

<sup>\*1</sup> P: odświeżanie progresywne

<sup>\*2</sup> Konieczne jest ustawienie formatu sygnału (zobacz „Signal Format” na str. 42).

<sup>\*3</sup> Rozdzielczość zalecana

- **DisplayPort**

Rozdzielczość	Odświeżanie <sup>*1</sup>	Pionowa częstotliwość odświeżania	RGB, RGB / YUV	YCbCr 4:4:4	YCbCr 4:2:2	RGB 4:4:4
640 × 480	P	59,940 Hz	✓	10/8 bit	10/8 bit	10/8 bit
640 × 480	P	60,000 Hz	✓	10/8 bit	10/8 bit	10/8 bit
720 × 400	P	70,087 Hz	✓	10/8 bit	10/8 bit	10/8 bit
720 × 480 (4:3)	P	59,940 Hz	✓	10/8 bit	10/8 bit	10/8 bit
720 × 480 (4:3)	P	60,000 Hz	✓	10/8 bit	10/8 bit	10/8 bit
720 × 480 (16:9)	P	59,940 Hz	✓	10/8 bit	10/8 bit	10/8 bit
720 × 480 (16:9)	P	60,000 Hz	✓	10/8 bit	10/8 bit	10/8 bit
800 × 600	P	60,317 Hz	✓	10/8 bit	10/8 bit	10/8 bit
1024 × 768	P	60,004 Hz	✓	10/8 bit	10/8 bit	10/8 bit
1280 × 720	P	50,000 Hz	✓	10/8 bit	10/8 bit	10/8 bit
1280 × 720	P	59,940 Hz	✓	10/8 bit	10/8 bit	10/8 bit
1280 × 720	P	60,000 Hz	✓	10/8 bit	10/8 bit	10/8 bit
1280 × 960	P	60,000 Hz	✓	10/8 bit	10/8 bit	10/8 bit
1280 × 1024	P	60,020 Hz	✓	10/8 bit	10/8 bit	10/8 bit
1600 × 1200	P	60,000 Hz	✓	10/8 bit	10/8 bit	10/8 bit
1680 × 1050	P	59,883 Hz	✓	10/8 bit	10/8 bit	10/8 bit
1680 × 1050	P	59,954 Hz	✓	10/8 bit	10/8 bit	10/8 bit
1920 × 1080	P	23,976 Hz	✓	10/8 bit	10/8 bit	10/8 bit
1920 × 1080	P	24,000 Hz	✓	10/8 bit	10/8 bit	10/8 bit
1920 × 1080	P	25,000 Hz	✓	10/8 bit	10/8 bit	10/8 bit
1920 × 1080	P	29,970 Hz	✓	10/8 bit	10/8 bit	10/8 bit
1920 × 1080	P	30,000 Hz	✓	10/8 bit	10/8 bit	10/8 bit
1920 × 1080	P	50,000 Hz	✓	10/8 bit	10/8 bit	10/8 bit
1920 × 1080	P	59,934 Hz	✓	10/8 bit	10/8 bit	10/8 bit
1920 × 1080	P	59,940 Hz	✓	10/8 bit	10/8 bit	10/8 bit
1920 × 1080	P	60,000 Hz	✓	10/8 bit	10/8 bit	10/8 bit
1920 × 1200	P	59,950 Hz	✓	10/8 bit	10/8 bit	10/8 bit
2048 × 1080	P	24,000 Hz	✓	10/8 bit	10/8 bit	10/8 bit
2048 × 1080	P	48,000 Hz	✓	10/8 bit	10/8 bit	10/8 bit
2560 × 1440 <sup>*2</sup>	P	29,935 Hz	✓	10/8 bit	10/8 bit	10/8 bit
2560 × 1440 <sup>*2</sup>	P	59,951 Hz	✓	10/8 bit	10/8 bit	10/8 bit

<sup>\*1</sup> P: odświeżanie progresywne

<sup>\*2</sup> Rozdzielczość zalecana

- HDMI**

<b>Rozdzielczość</b>	<b>Odświeżanie *1</b>	<b>Pionowa częstotliwość odświeżania</b>	<b>RGB, RGB / YUV</b>	<b>YCbCr 4:4:4</b>	<b>YCbCr 4:2:2</b>	<b>RGB 4:4:4</b>
640 × 480	P	59,940 Hz	√	12/10/8 bit	12/10/8 bit	12/10/8 bit
640 × 480	P	60,000 Hz	√	12/10/8 bit	12/10/8 bit	12/10/8 bit
720 × 400	P	70,087 Hz	√	12/10/8 bit	12/10/8 bit	12/10/8 bit
720 × 480 (4:3)	I	59,940 Hz	√	12/10/8 bit	12/10/8 bit	12/10/8 bit
720 × 480 (4:3)	P	59,940 Hz	√	12/10/8 bit	12/10/8 bit	12/10/8 bit
720 × 480 (4:3)	I	60,000 Hz	√	12/10/8 bit	12/10/8 bit	12/10/8 bit
720 × 480 (4:3)	P	60,000 Hz	√	12/10/8 bit	12/10/8 bit	12/10/8 bit
720 × 480 (16:9)	I	59,940 Hz	√	12/10/8 bit	12/10/8 bit	12/10/8 bit
720 × 480 (16:9)	P	59,940 Hz	√	12/10/8 bit	12/10/8 bit	12/10/8 bit
720 × 480 (16:9)	I	60,000 Hz	√	12/10/8 bit	12/10/8 bit	12/10/8 bit
720 × 480 (16:9)	P	60,000 Hz	√	12/10/8 bit	12/10/8 bit	12/10/8 bit
720 x 576 (4:3)	I	50,000 Hz	√	12/10/8 bit	12/10/8 bit	12/10/8 bit
720 x 576 (4:3)	P	50,000 Hz	√	12/10/8 bit	12/10/8 bit	12/10/8 bit
720 x 576 (16:9)	I	50,000 Hz	√	12/10/8 bit	12/10/8 bit	12/10/8 bit
720 x 576 (16:9)	P	50,000 Hz	√	12/10/8 bit	12/10/8 bit	12/10/8 bit
800 × 600	P	60,317 Hz	√	12/10/8 bit	12/10/8 bit	12/10/8 bit
1024 x 768	P	60,004 Hz	√	12/10/8 bit	12/10/8 bit	12/10/8 bit
1280 × 720	P	50,000 Hz	√	12/10/8 bit	12/10/8 bit	12/10/8 bit
1280 × 720	P	59,940 Hz	√	12/10/8 bit	12/10/8 bit	12/10/8 bit
1280 × 720	P	60,000 Hz	√	12/10/8 bit	12/10/8 bit	12/10/8 bit
1280 x 960	P	60,000 Hz	√	12/10/8 bit	12/10/8 bit	12/10/8 bit

1280 x 1024	P	60,020 Hz	√	12/10/8 bit	12/10/8 bit	12/10/8 bit
1600 x 1200	P	60,000 Hz	√	12/10/8 bit	12/10/8 bit	12/10/8 bit
1680 x 1050	P	59,883 Hz	√	12/10/8 bit	12/10/8 bit	12/10/8 bit
1680 x 1050	P	59,954 Hz	√	12/10/8 bit	12/10/8 bit	12/10/8 bit
1920 x 1080	P	23,976 Hz	√	12/10/8 bit	12/10/8 bit	12/10/8 bit
1920 x 1080	P	24,000 Hz	√	12/10/8 bit	12/10/8 bit	12/10/8 bit
1920 x 1080	P	25,000 Hz	√	12/10/8 bit	12/10/8 bit	12/10/8 bit
1920 x 1080	P	29,970 Hz	√	12/10/8 bit	12/10/8 bit	12/10/8 bit
1920 x 1080	P	30,000 Hz	√	12/10/8 bit	12/10/8 bit	12/10/8 bit
1920 x 1080	P	50,000 Hz	√	12/10/8 bit	12/10/8 bit	12/10/8 bit
1920 x 1080	I	50,000 Hz	√	12/10/8 bit	12/10/8 bit	12/10/8 bit
1920 x 1080	P	59,934 Hz	√	12/10/8 bit	12/10/8 bit	12/10/8 bit
1920 x 1080	P	59,940 Hz	√	12/10/8 bit	12/10/8 bit	12/10/8 bit
1920 x 1080	I	59,940 Hz	√	12/10/8 bit	12/10/8 bit	12/10/8 bit
1920 x 1080	P	60,000 Hz	√	12/10/8 bit	12/10/8 bit	12/10/8 bit
1920 x 1080	I	60,000 Hz	√	12/10/8 bit	12/10/8 bit	12/10/8 bit
1920 x 1200	P	59,950 Hz	√	12/10/8 bit	12/10/8 bit	12/10/8 bit
2048 x 1080	P	24,000 Hz	√	12/10/8 bit	12/10/8 bit	12/10/8 bit
2048 x 1080	P	48,000 Hz	√	12/10/8 bit	12/10/8 bit	12/10/8 bit
2560 x 1440 <sup>*2</sup>	P	29,935 Hz	√	12/10/8 bit	12/10/8 bit	12/10/8 bit
2560 x 1440 <sup>*2</sup>	P	59,951 Hz	√	8 bit	12/10/8 bit	8 bit

\*1 P: odświeżanie progresywne, I: odświeżanie z przeplotem (interlace)

\*2 Rozdzielczość zalecana

- **USB-C**

<b>Rozdzielczość</b>	<b>Odświeżanie *1</b>	<b>Pionowa częstotliwość odświeżania</b>	<b>Normal, Extra</b>	<b>YCbCr 4:4:4</b>	<b>YCbCr 4:2:2</b>	<b>RGB 4:4:4</b>
640 × 480	P	59,940 Hz	√	10/8 bit	10/8 bit	10/8 bit
640 × 480	P	60,000 Hz	√	10/8 bit	10/8 bit	10/8 bit
720 × 400	P	70,087 Hz	√	10/8 bit	10/8 bit	10/8 bit
720 × 480 (4:3)	P	59,940 Hz	√	10/8 bit	10/8 bit	10/8 bit
720 × 480 (4:3)	P	60,000 Hz	√	10/8 bit	10/8 bit	10/8 bit
720 × 480 (16:9)	P	59,940 Hz	√	10/8 bit	10/8 bit	10/8 bit
720 × 480 (16:9)	P	60,000 Hz	√	10/8 bit	10/8 bit	10/8 bit
800 × 600	P	60,317 Hz	√	10/8 bit	10/8 bit	10/8 bit
1024 × 768	P	60,004 Hz	√	10/8 bit	10/8 bit	10/8 bit
1280 × 720	P	50,000 Hz	√	10/8 bit	10/8 bit	10/8 bit
1280 × 720	P	59,940 Hz	√	10/8 bit	10/8 bit	10/8 bit
1280 × 720	P	60,000 Hz	√	10/8 bit	10/8 bit	10/8 bit
1280 × 960	P	60,000 Hz	√	10/8 bit	10/8 bit	10/8 bit
1280 × 1024	P	60,020 Hz	√	10/8 bit	10/8 bit	10/8 bit
1600 × 1200	P	60,000 Hz	√	10/8 bit	10/8 bit	10/8 bit
1680 × 1050	P	59,883 Hz	√	10/8 bit	10/8 bit	10/8 bit
1680 × 1050	P	59,954 Hz	√	10/8 bit	10/8 bit	10/8 bit
1920 × 1080	P	23,976 Hz	√	10/8 bit	10/8 bit	10/8 bit
1920 × 1080	P	24,000 Hz	√	10/8 bit	10/8 bit	10/8 bit
1920 × 1080	P	25,000 Hz	√	10/8 bit	10/8 bit	10/8 bit
1920 × 1080	P	29,970 Hz	√	10/8 bit	10/8 bit	10/8 bit
1920 × 1080	P	30,000 Hz	√	10/8 bit	10/8 bit	10/8 bit
1920 × 1080	P	50,000 Hz	√	10/8 bit	10/8 bit	10/8 bit
1920 × 1080	P	59,934 Hz	√	10/8 bit	10/8 bit	10/8 bit
1920 × 1080	P	59,940 Hz	√	10/8 bit	10/8 bit	10/8 bit
1920 × 1080	P	60,000 Hz	√	10/8 bit	10/8 bit	10/8 bit
1920 × 1200	P	59,950 Hz	√	10/8 bit	10/8 bit	10/8 bit
2048 × 1080	P	24,000 Hz	√	10/8 bit	10/8 bit	10/8 bit
2048 × 1080	P	48,000 Hz	√	10/8 bit	10/8 bit	10/8 bit
2560 × 1440* <sup>2</sup>	P	29,935 Hz	√	10/8 bit	10/8 bit	10/8 bit
2560 × 1440* <sup>2</sup>	P	59,951 Hz	√	10/8 bit	10/8 bit	10/8 bit

\*1 P: odświeżanie progresywne

\*2 Rozdzielczość zalecana



## 1.4 Ustawienie rozdzielczości

Aby zmienić rozdzielczość ekranu po podłączeniu monitora do komputera, wykonaj następujące czynności:

### Windows 10

1. Kliknij prawym przyciskiem myszy w dowolnym miejscu na pulpicie poza ikonami.
2. Z wyświetlonego menu kontekstowego wybierz opcję „Ustawienia ekranu”.
3. Jeśli do komputera podłączonych jest kilka wyświetlaczy, w tym laptop, wybierz opcję „Rozszerz te ekrany” z rozwijanej listy „Wiele ekranów”, a następnie zatwierdź zmiany. Po zmianie ustawień wybierz monitor z menu „Wybierz i zmień rozmieszczenie wyświetlaczy”.
4. Zaznacz opcję „Ustaw ten wyświetlacz jako główny” w menu „Wiele ekranów”.
5. Upewnij się, że w menu „Rozdzielczość” wybrano rozdzielczość zalecaną.
6. Aby zmienić rozmiar tekstu i ikon, wybierz wartość powiększenia w menu „Skalowanie”.

### Windows 8.1 / Windows 7

\*W systemie Windows 8.1 kliknij kafelek „Pulpit” w menu startowym, aby przejść do widoku pulpitu.

1. Kliknij prawym przyciskiem myszy w dowolnym miejscu na pulpicie poza ikonami.
2. Z wyświetlonego menu kontekstowego wybierz opcję „Rozdzielczość ekranu”.
3. Jeśli do komputera podłączonych jest kilka wyświetlaczy, w tym laptop, wybierz opcję „Rozszerz te ekrany” z rozwijanej listy „Wiele ekranów”, a następnie kliknij „Zastosuj”. Gdy pojawi się okno z prośbą o potwierdzenie, kliknij „Zachowaj zmiany”.
4. Wybierz monitor z menu „Ekran”, zaznacz opcję „Ustaw ten wyświetlacz jako główny”, a następnie kliknij „Zastosuj”.
5. Upewnij się, że w menu „Rozdzielczość” wybrano rozdzielczość zalecaną.
6. Aby zmienić rozmiar tekstu i ikon, kliknij „Zmień wielkość tekstu i innych elementów”, wybierz odpowiedni rozmiar i kliknij „Zastosuj”.

## Mac OS

1. Wybierz z menu opcję „Preferencje Systemowe”.
2. W oknie dialogowym wybierz opcję „Monitory”.
3. Jeśli do komputera podłączonych jest kilka wyświetlaczy, w tym laptop, wejdź w zakładkę „Rozmieszczenie” i upewnij się, że funkcja „Klonuj ekran” jest odznaczona. Jeśli jest zaznaczona, odznacz ją.
4. Wejdź w zakładkę „Monitor” i w polu „Rozdzielczość” wybierz opcję „Domyślne dla monitora”. Zamknij menu „Preferencje Systemowe”. Jeśli do komputera podłączonych jest kilka wyświetlaczy, w tym laptop, zmień ustawienia dla każdego wyświetlacza.
5. Aby ustawić inną rozdzielczość, zaznacz opcję „Skalowana”, wybierz rozdzielczość z listy i zamknij okno.

## Rozdział 2 – Podstawowa konfiguracja monitora

W tym rozdziale opisano podstawowe ustawienia, które można zmienić za pomocą przycisków sterujących znajdujących się z przodu monitora.

Informacje o zaawansowanych ustawieniach i sposobie ich regulacji znajdują się w rozdziale 4 („Zaawansowana konfiguracja monitora” na str. 25).

### 2.1 Regulacja przyciskami

#### 1. Wyświetlanie menu z opisami

1. Naciśnij dowolny przycisk poza .  
Nad przyciskami pojawią się ich opisy.

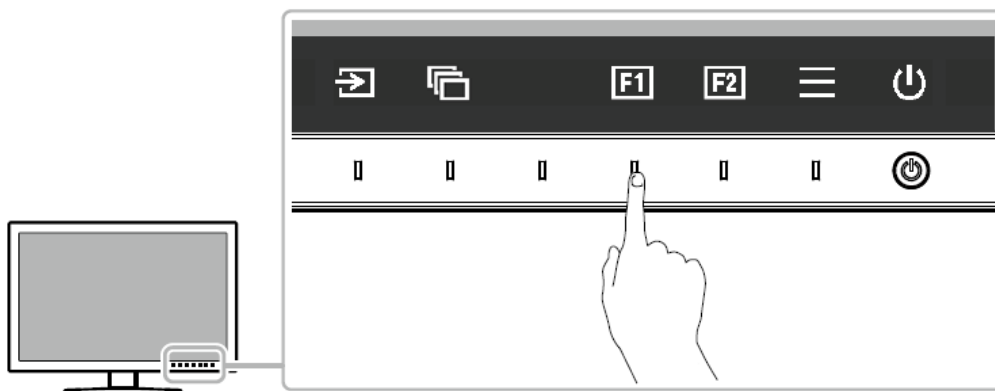

#### 2. Zmiana ustawień

1. Naciśnij wybrany przycisk.  
Pojawi się menu danego ustawienia.
2. Wyreguluj wybrane ustawienie za pomocą przycisków i wybierz , aby zatwierdzić zmiany.









#### 3. Zamykanie menu z opisami

1. Wybierz , aby zamknąć menu.

### Informacja





Opisy przycisków różnią się w zależności od wybranego menu lub statusu.

- **Ikony wyświetlane nad przyciskami**

Ikona	Opis
	Zmiana sygnału wejściowego
	Zmiana trybu wyświetlania
	Uruchomienie funkcji przypisanej do programowalnego przycisku F1
	Uruchomienie funkcji przypisanej do programowalnego przycisku F2
	Otworzenie menu ustawień
	Powrót do poprzedniego ekranu
	Nawigacja kursorem
	Potwierdzenie wyboru
	Włączanie i wyłączanie zasilania monitora

## 2.2 Zmiana sygnału wejściowego





W przypadku, gdy dostępnych jest kilka sygnałów wejściowych, użytkownik może zmienić źródło obrazu wyświetlanego na ekranie.

Naciśnij dowolny przycisk i wybierz , a następnie przełączaj się między sygnałami wejściowymi za pomocą przycisku  lub przycisków  .



## 2.3 Zmiana trybu wyświetlania (Color Mode)

Monitor oferuje predefiniowane tryby wyświetlania odpowiednie do różnych zastosowań. Bieżący tryb można w każdej chwili zmienić, aby dopasować go do wyświetlanej treści.

Naciśnij dowolny przycisk i wybierz , a następnie przełączaj się między trybami wyświetlania za pomocą przycisku  lub przycisków  .

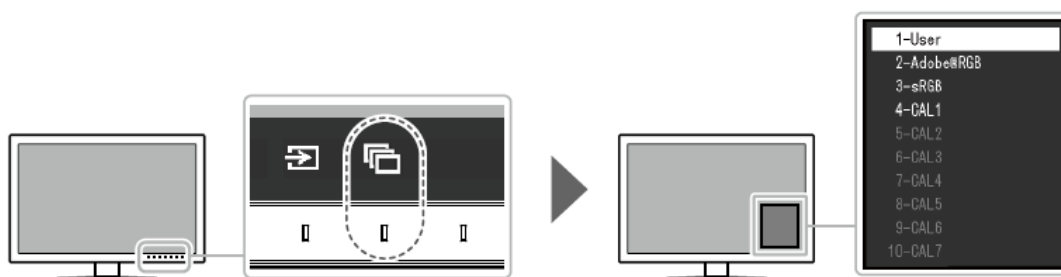

### • Tryby wyświetlania

Tryb	Zastosowanie
Tryby standardowe	Regulacja kolorów przy pomocy menu ustawień. W tym celu można użyć również oprogramowania ColorNavigator 7.
User	Umożliwia wprowadzenie własnych ustawień.
Adobe® RGB	Zapewnia zgodność kolorów z urządzeniami peryferyjnymi Adobe® RGB.
sRGB	Zapewnia zgodność kolorów z urządzeniami peryferyjnymi sRGB.
Tryby zaawansowane (CAL)	Regulacja kolorów przy pomocy oprogramowania ColorNavigator 7.
CAL1	Wyświetla obraz z ustawieniami dopasowanymi za pomocą programu ColorNavigator 7.
CAL2	<b>Informacja</b> W ustawieniach domyślnych tryby CAL2-CAL7 są wyłączone.
CAL3	
CAL4	
CAL5	
CAL6	
CAL7	

### Informacja

- Oprogramowanie ColorNavigator 7 pozwala ustawić tryby zaawansowane (CAL1-CAL7). Tych trybów nie da się zmienić w menu ustawień monitora.
- Tryb wyświetlania można ustawić osobno dla każdego sygnału wejściowego.
- Możliwe jest wyłączenie poszczególnych trybów. Szczegółowe informacje na ten temat znajdują się w sekcji „Mode Skip” na str. 37.

## Rozdział 3 – Programowalne przyciski

Użytkownik może przypisać najczęściej używane funkcje do programowalnych przycisków z przodu monitora. W poniższym rozdziale wyjaśniono, jak zaprogramować przyciski i jak z nich korzystać.

### 3.1 Podstawowe operacje

#### 1. Wyświetlanie menu z opisami

1. Naciśnij dowolny przycisk poza .  
Nad przyciskami pojawią się ich opisy.

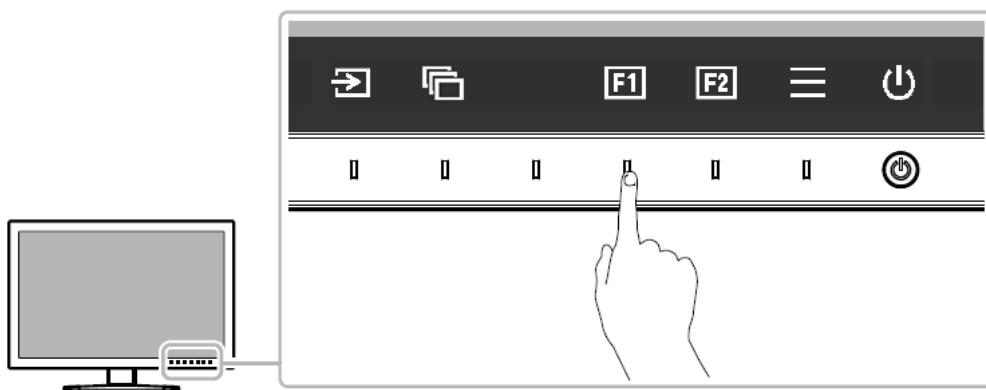

#### 2. Uruchomienie funkcji

1. Naciśnij przycisk  lub .
- Funkcja przypisana do naciśniętego przycisku zostanie uruchomiona.

#### Informacja

Jeśli do przycisku nie jest przypisana żadna funkcja, po jego naciśnięciu pojawi się menu umożliwiające konfigurację tego przycisku.

## 3.2 Programowanie przycisku



### 1. Wyświetlanie menu z opisami

1. Naciśnij dowolny przycisk poza .  
Nad przyciskami pojawią się ich opisy.

### 2. Zmiana ustawień



1. Naciśnij przycisk .
- Pojawi się menu ustawień.



2. Użyj przycisków  , aby przejść do menu „Preferences”, a następnie naciśnij .

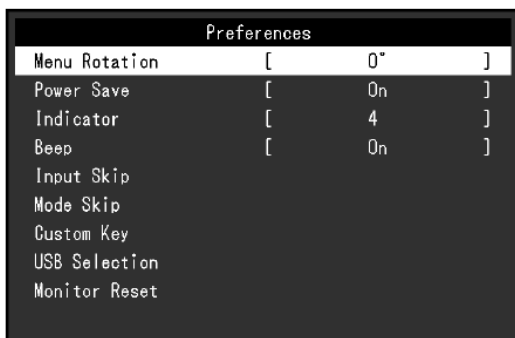

Pojawi się menu „Preferences”.





3. Użyj przycisków  , aby przejść do menu „Custom Key”, a następnie naciśnij .

Pojawi się menu „Custom Key.”



4. Użyj przycisków  , aby wybrać przycisk, który chcesz zaprogramować, a następnie naciśnij .
- Pojawi się menu konfiguracji przycisku.



5. Użyj przycisków  , aby wybrać funkcję, która ma zostać przypisana do przycisku, a następnie naciśnij .
- Funkcja zostanie przypisana do przycisku.

### 3. Zamykanie menu

1. Kilukrotnie naciśnij przycisk .
- Menu ustawień zostanie zamknięte.

- **Funkcje, które można przypisać do programowalnych przycisków**

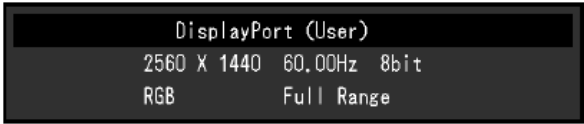
Funkcja	Opis
Off	Blokada programowalnych przycisków
Brightness	Regulacja jasności (zobacz <a href="#">str. 30</a> )
Prev. Color Mode	Powrót do poprzedniego trybu wyświetlania, np. aby sprawdzić różnice między dwoma trybami
Information	<p>Informacje o sygnale wejściowym i kolorach</p> <p>Przykład:</p>  <p><b>Informacja</b></p> <p>Aby zobaczyć informacje o monitorze, wejdź w menu ustawień i wybierz opcję „Information” (zobacz <a href="#">str. 39</a>).</p>



## Rozdział 4 – Zaawansowana konfiguracja monitora

W tym rozdziale opisano zaawansowane ustawienia monitora i sposób ich regulacji przy pomocy menu ustawień.

Informacje o podstawowych ustawieniach i sposobie ich regulacji znajdują się w rozdziale 2 („Podstawowa konfiguracja monitora” na str. 19).

### 4.1 Nawigacja menu ustawień

#### 1. Widok menu

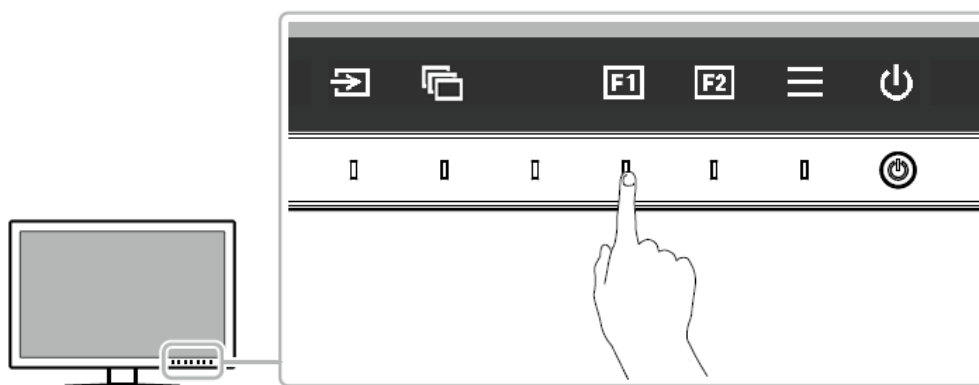

1. Naciśnij dowolny przycisk poza .  
Pojawi się menu z opisami.







2. Naciśnij przycisk .
- Pojawi się menu ustawień.



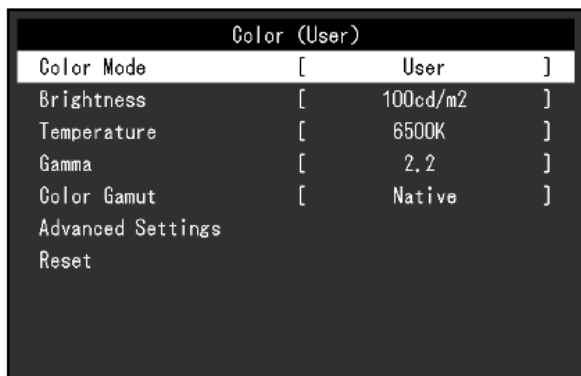

## 2. Zmiana ustawień

1. Wybierz menu za pomocą przycisków  , a następnie naciśnij .  
Pojawi się osobne menu.



2. Wybierz pozycję za pomocą przycisków  , a następnie naciśnij .  
Pojawi się menu danego ustawienia.



3. Wyreguluj wybrane ustawienie za pomocą przycisków   i wybierz , aby zatwierdzić zmiany.

Pojawi się osobne menu.

Wybranie przycisku  podczas regulacji anuluje wprowadzone zmiany i przywraca poprzedni stan ustawień.

## 3. Zamknięcie menu

1. Wybierz .

Pojawi się menu ustawień.

2. Wybierz .

Menu ustawień zostanie zamknięte.

## Informacja

Opisy przycisków różnią się w zależności od wybranego menu lub statusu.

## 4.2 Funkcje menu ustawień

- **Signal (sygnał)**

To menu pozwala skonfigurować zaawansowane ustawienia sygnału wejściowego, takie jak format kolorów i zakres wejściowy.

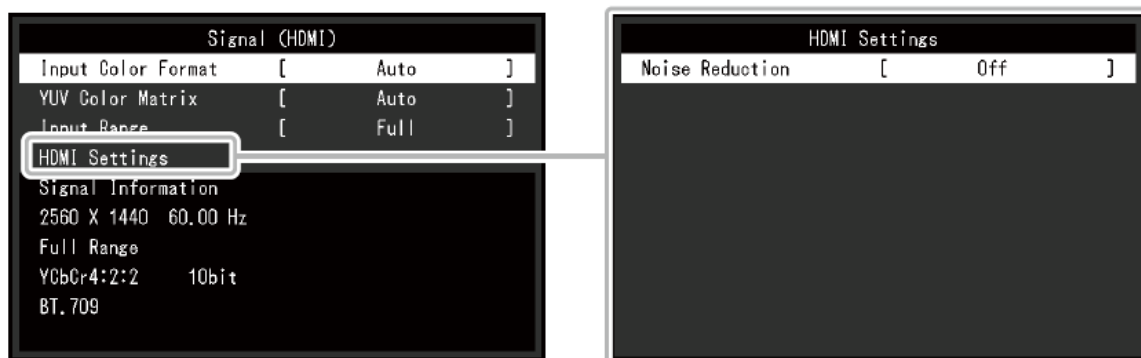

Funkcja	Zakres regulacji	Opis
Input Color Format	Auto YUV* <sup>1</sup> YUV 4:2:2* <sup>2</sup> YUV 4:4:4* <sup>2</sup> RGB	Ta funkcja pozwala określić format kolorów dla sygnału wejściowego. Użyj jej, jeśli kolory nie wyświetlają się poprawnie. Z reguły dla tego ustawienia wystarczy wybrać opcję „Auto”. <b>Informacja</b> Formatu kolorów nie da się ustawić dla sygnału wejściowego DVI.
YUV Color Matrix	Auto BT.601 BT.709 BT.2020	Ta funkcja pozwala ustawić format YUV dla sygnału wejściowego. Użyj jej, jeśli obraz wygląda nieprawidłowo z powodu problemów z sygnałem wejściowym. <b>Informacja</b> Formatu YUV nie da się ustawić dla sygnału wejściowego DVI.

Input Range		Auto <sup>*3</sup> Full Limited (109% White) Limited	<p>W zależności od komputera poziomy bieli i czerni dla wyjściowego sygnału wideo mogą być ograniczone. W takim przypadku czerń będzie wyblakła, a biel sprana, co powoduje wyświetlaniem obrazów z mniejszym kontrastem. Zakres wyjściowy takich sygnałów można zwiększyć, aby dopasować go do rzeczywistego kontrastu monitora.</p> <ul style="list-style-type: none"> <li>• „Auto”: Automatycznie identyfikuje zakres jasności sygnału wejściowego i dopasowuje do niego wyświetlany obraz.</li> <li>• „Full”: Nie rozszerza zakresu sygnału wejściowego.</li> <li>• „Limited (109% White)”: Rozszerza zakres sygnału wejściowego z 16-254 (10-bitowy: 64-1019) do 0-255 (10-bitowy: 0-1023) i wyświetla obraz.</li> <li>• „Limited”: Rozszerza zakres sygnału wejściowego z 16-235 (10-bitowy: 64-940) do 0-255 (10-bitowy: 0-1023) i wyświetla obraz.</li> </ul>
HDMI Settings	Noise Reduction	On Off	<p>Redukuje niewielkie szumy pojawiające się w ciemnych partiach obrazu.</p> <p><b>Informacja</b></p> <ul style="list-style-type: none"> <li>• Funkcja dostępna wyłącznie dla sygnału wejściowego HDMI.</li> <li>• Użycie tej funkcji może skutkować pogorszeniem jakości obrazów o dużym poziomie szczegółowości.</li> </ul>

Signal Information	-	<p>Ta funkcja pozwala sprawdzić następujące informacje o sygnale wejściowym:</p> <ol style="list-style-type: none"> <li>1. Rozdzielczość</li> <li>2. Pionowa częstotliwość odświeżania</li> <li>3. Zakres wejściowy</li> <li>4. Format kolorów</li> <li>5. Głębina kolorów</li> <li>6. Kolorymetria</li> </ol>  <p>The screenshot shows the 'Signal (HDMI)' menu with the following settings: Input Color Format [ Auto ], YUV Color Matrix [ Auto ], Input Range [ Full ], and HDMI Settings. Under 'Signal Information', the following values are displayed: 2560 X 1440 (callout 1), 60.00 Hz (callout 2), Full Range (callout 3), YCbCr4:2:2 (callout 4), 10bit (callout 5), and BT.709 (callout 6).</p> <p><b>Informacja</b></p> <p>W przypadku niektórych sygnałów wejściowych nie wszystkie informacje będą wyświetlane.</p>
--------------------	---	---

\*1 Opcja dostępna tylko, jeśli złącze DisplayPort lub USB-C dostarcza informacji o sygnale wejściowym.

\*2 Opcja dostępna tylko, jeśli złącze HDMI dostarcza informacji o sygnale wejściowym.

\*3 Opcja niedostępna, gdy złącze DVI odbiera sygnał wejściowy.

- **Color (kolor)**

W standardowych trybach wyświetlania (User / Adobe® RGB / sRGB) możliwa jest zmiana ustawień barwnych.



### Uwaga

Ten sam obraz oglądany na różnych monitorach może wyglądać inaczej ze względu na indywidualne właściwości wyświetlaczy. Kolory na monitorach należy więc dopasowywać wzrokowo.

### Informacja

Wartości podane w kandelach na metr kwadratowy ( $\text{cd/m}^2$ ) i Kelvinach (K) są wyłącznie poglądowe.

Funkcja	Zakres regulacji	Opis
Color Mode	User Adobe® RGB sRGB CAL1 CAL2 CAL3 CAL4 CAL5 CAL6 CAL7	Wybierz tryb w zależności od przeznaczenia monitora. <b>Informacja</b> <ul style="list-style-type: none"> <li>• Szczegółowe informacje na temat zmiany trybu wyświetlania znajdują się w sekcji „2.3 Zmiana trybu wyświetlania (Color Mode)” na str. 16.</li> <li>• W ustawieniach domyślnych tryby CAL2-CAL7 są wyłączone. Aby je włączyć, zobacz sekcję „Mode Skip” na str. 37.</li> </ul>
Brightness (jasność)	Od $40 \text{ cd/m}^2$ do $400 \text{ cd/m}^2$	Regulacja dokonywana jest poprzez zmianę jasności lamp podświetlających matrycę. <b>Informacja</b> Jeśli wybrana wartość wyświetla się na fioletowo, oznacza to, że jest nieprawidłowa. Zmień ją na inną.

Temperature (temperatura)	Native 4000 K – 10 000 K D50 D65 User	<p>Dopasuj temperaturę barwową ekranu.</p> <p>Temperatura barwowa wyraża chromatyczność bieli. Jej wartość podawana jest w stopniach Kelvina. Obraz jest wyświetlany z przesunięciem w kierunku barwy czerwonej przy niskich wartościach i z przesunięciem w kierunku barwy niebieskiej przy wysokich wartościach.</p> <p>Wartość temperatury barwowej można określić ze skokiem 100 K lub też wybrać temperaturę barwową zgodną z danym standardem.</p> <p><b>Informacja</b></p> <ul style="list-style-type: none"> <li>• Po wybraniu opcji „Native” obraz jest wyświetlany w temperaturze barwowej predefiniowanej dla monitora (Gain: 100% dla każdego kanału RGB).</li> <li>• Ustawienie „Gain” (wzmocnienie) umożliwia bardziej zaawansowaną regulację. Po zmianie ustawienia „Gain” temperatura barwowa przełącza się do opcji „User”.</li> <li>• Dla każdej temperatury barwowej ustawione są predefiniowane wartości wzmocnienia.</li> </ul>
Gamma	1,6-2,7 sRGB	<p>Dopasuj krzywą gamma.</p> <p>Poziom jasności monitora różni się w zależności od sygnału wejściowego, ale te różnice nie są do niego proporcjonalne. Aby zachować równowagę między sygnałem wejściowym i jasnością monitora, należy przeprowadzić tzw. korekcję krzywej gamma.</p> <p>Użytkownik może samodzielnie ustawić krzywą gamma lub wybrać krzywą zgodną z danym standardem.</p>

Color Gamut		Native Adobe® RGB sRGB	<p>Wybierz zakres reprodukcji kolorów (gamut).</p> <p>Gamut to zakres odtwarzanych kolorów. Zdefiniowanych jest kilka standardów.</p> <p><b>Informacja</b></p> <ul style="list-style-type: none"> <li>• Jeśli wybrano opcję „Native”, wyświetlany jest oryginalny gamut monitora.</li> <li>• Monitor może odtwarzać kolory z określonego gamutu znajdujące się poza jego zakresem wyświetlania. Szczegółowe informacje na ten temat znajdują się w sekcji „Gamut Clipping” na str. 33.</li> </ul>
Advanced Settings	Hue (odcień)	-100 do 100	<p>Dopasuj odcienie.</p> <p><b>Informacja</b></p> <p>Ta funkcja może uniemożliwić wyświetlenie niektórych gradacji kolorów.</p>
	Saturation (nasycenie)	-100 do 100	<p>Dopasuj nasycenie kolorów.</p> <p><b>Informacja</b></p> <ul style="list-style-type: none"> <li>• Ta funkcja może uniemożliwić wyświetlenie niektórych gradacji kolorów.</li> <li>• Ustawienie wartości minimalnej (-100) spowoduje wyświetlenie obrazów w kolorach monochromatycznych.</li> </ul>





	Gamut Clipping	On Off	<p>Monitor może odtwarzać kolory z określonego gamutu znajdujące się poza jego zakresem wyświetlania.</p> <ul style="list-style-type: none"> <li>• On: Kolory znajdujące się w zakresie wyświetlanym przez monitor będą odtwarzane zgodnie z danym standardem. Kolory znajdujące się poza tym zakresem będą nasycone.</li> <li>• Off Wierność odtwarzania kolorów jest poświęcona na rzecz reprodukcji płynnych gradacji.</li> </ul>  <p> <span style="color: blue;">—</span> Gamut kolorów osiągalny dla monitora  <span style="color: red;">—</span> Gamut kolorów zdefiniowany dla standardu  <span style="color: green;">- - -</span> Gamut kolorów wyświetlany na ekranie </p> <p><b>Informacja</b></p> <ul style="list-style-type: none"> <li>• Diagramy pokazane powyżej są wyłącznie poglądowe i nie przedstawiają rzeczywistego gamutu monitora.</li> <li>• Jeśli dla ustawienia „Color gamut” wybrano opcję „Native”, funkcja clipping jest niedostępna (zobacz <a href="#">str. 32</a>).</li> </ul>
	Gain (wzmocnienie)	0-2000	<p>Wzmocnienie oznacza poziom jasności barw podstawowych (czerwonego, zielonego i niebieskiego). Regulacja wzmocnienia umożliwia zmianę odcienia bieli.</p> <p><b>Informacja</b></p> <ul style="list-style-type: none"> <li>• Ta funkcja może uniemożliwić wyświetlenie niektórych gradacji kolorów.</li> <li>• Wartość wzmocnienia zmienia się w zależności od temperatury barwowej.</li> <li>• Po zmianie ustawienia „Gain” temperatura barwowa przełącza się do opcji „User”.</li> </ul>

	6 Colors (niezależna regulacja 6 kolorów)	-100 do 100	Wartość odcienia, nasycenia i jasności można dopasować dla następujących kolorów: magenta, czerwony, żółty, zielony, cyjan, niebieski.
Reset		OK Cancel	Przywróć domyślne ustawienia barwne dla bieżącego trybu wyświetlania.

### • Screen (ekran)

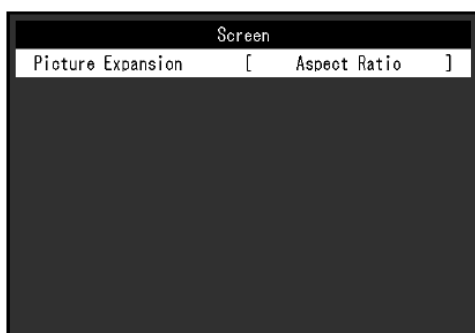
Ta funkcja pozwala skonfigurować rozmiar wyświetlanego obrazu.

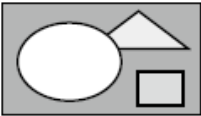
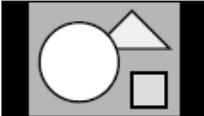

Funkcja	Zakres regulacji	Opis
Picture Expansion	Auto Full Screen Aspect Ratio Dot by Dot	<p>Możliwa jest zmiana rozmiaru obrazu wyświetlanego na ekranie.</p> <ul style="list-style-type: none"> <li>• „Auto” Monitor automatycznie dopasowuje rozmiar ekranu w zależności od odbieranych z komputera danych o proporcjach i rozdzielczości (tylko dla sygnału HDMI).</li> <li>• „Full Screen” Obrazy są wyświetlane na całej powierzchni ekranu. Proporcje nie są zachowywane, dlatego w niektórych przypadkach obrazy mogą być zniekształcone.</li> <li>• „Aspect Ratio” Obrazy są powiększane na cały ekran z zachowaniem proporcji, w związku z czym w niektórych przypadkach część obrazu może być niewidoczna.</li> <li>• „Dot by Dot” Obrazy są wyświetlane w rozdzielczości lub rozmiarze określonym dla danego sygnału wejściowego.</li> </ul> <p>Przykładowe ustawienia:</p> <div style="display: flex; justify-content: space-around; align-items: flex-end;"> <div style="text-align: center;"> <p>Full Screen</p>  </div> <div style="text-align: center;"> <p>Aspect Ratio</p>  </div> <div style="text-align: center;"> <p>Dot by Dot (sygnał wejściowy)</p>  </div> </div>

- **Preferences (ustawienia ulubione)**

Ta funkcja pozwala skonfigurować ustawienia monitora w zależności od osobistych potrzeb i preferencji.

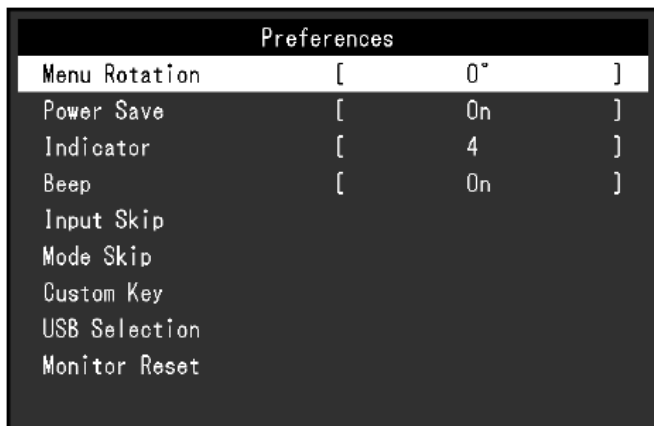

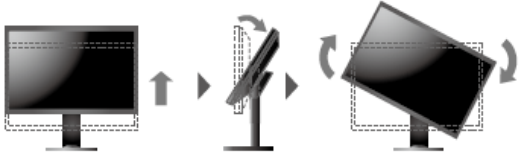
Funkcja	Zakres regulacji	Opis
Menu Rotation	0° 90°	<p>Umożliwia zmianę pozycji menu ustawień, aby dopasować ją do pozycji monitora.</p> <p><b>Informacja</b></p> <ul style="list-style-type: none"> <li>• Do korzystania z monitora w trybie portretowym potrzebna jest karta graficzna umożliwiająca obrót obrazu o 90°. Po przestawieniu monitora w tryb portretowy ustawienia karty graficznej należy zmienić, stosując się do poleceń zawartych w jej instrukcji obsługi.</li> <li>• Aby pracować w trybie portretowym, ustaw ekran na maksymalnej wysokości, a następnie nachyl odchył go do tyłu i obróć.</li> </ul> 

Power Save	On Off	<p>Monitor można skonfigurować tak, aby przełączał się w tryb oszczędzania energii w zależności od stanu komputera.</p> <p>Monitor przełączy się w tryb oszczędzania energii ok. 15 sekund po utracie sygnału wejściowego. Po przełączeniu w tryb oszczędzania energii obraz nie będzie wyświetlany.</p> <p><u>Wyjście z trybu oszczędzania energii</u></p> <p>Jeśli monitor na nowo otrzyma sygnał wejściowy, automatycznie wyjdzie z trybu oszczędzania energii i przywróci normalne wyświetlanie obrazu.</p> <p><b>Informacja</b></p> <ul style="list-style-type: none"> <li>• Monitor wyświetla komunikat na 5 sekund przed przejściem w tryb oszczędzania energii.</li> <li>• Gdy nie używasz monitora, wyłącz główny przełącznik zasilania.</li> <li>• Gdy monitor znajduje się w trybie oszczędzania energii, urządzenia podłączone przez port USB downstream działają bez zakłóceń. Pobór mocy monitora w trybie oszczędzania energii zależy więc od podłączonych urządzeń.</li> </ul>
Indicator	Off 1 – 7	<p>Umożliwia regulację jasności kontrolki zasilania i przycisków sterujących świecących podczas pracy monitora. (Ustawienie domyślne: 4)</p>
Beep	On Off	<p>Umożliwia wyłączenie sygnału dźwiękowego słyszalnego po każdorazowym naciśnięciu przycisku.</p>
Input Skip	Skip -	<p>Umożliwia pomijanie nieużywanych sygnałów wejściowych podczas przełączania się między sygnałami.</p> <p><b>Informacja</b></p> <p>Nie wszystkie sygnały wejściowe mogą być pominięte.</p>

Mode Skip		Skip -	<p>Umożliwia pomijanie nieużywanych trybów wyświetlania (np. aby uniknąć przypadkowego przełączenia monitora w niepożądaną tryb pracy).</p> <p><b>Informacja</b></p> <p>Nie wszystkie tryby mogą być pomijane.</p>
Custom Key	[F1] [F2]	Off Brightness Prev. Color Mode Information	<p>Umożliwia przypisanie funkcji do przycisków [F1] i [F2].</p> <p><b>Informacja</b></p> <ul style="list-style-type: none"> <li>• Domyślnie przypisane funkcje to „Brightness” dla przycisku [F1] i „Prev. Color Mode” dla przycisku [F2].</li> <li>• Szczegółowe informacje na temat programowalnych przycisków znajdują się w rozdziale 3.</li> </ul>

USB Selection	DVI HDMI DisplayPort USB-C	USB-1 (USB-C) USB-2	<p>Gdy do monitora podłączone są dwa komputery, możliwe jest powiązanie sygnału wejściowego z portem USB upstream. Dzięki temu porty USB będą się automatycznie przełączały wraz z sygnałem wejściowym. W przypadku kalibracji jednego monitora z dwóch komputerów zmiana kabli USB nie jest konieczna. Możliwe jest również podłączenie do monitora urządzeń USB, takich jak mysz czy klawiatura, i korzystanie z nich na dwóch komputerach. Ustawienia domyślne zależą od sygnału wejściowego.</p> <table border="1" data-bbox="794 703 1388 949"> <thead> <tr> <th data-bbox="794 703 1099 797">Sygnał wejściowy</th> <th data-bbox="1099 703 1388 797">Ustawienie domyślne</th> </tr> </thead> <tbody> <tr> <td data-bbox="794 797 1099 891">DVI, HDMI, DisplayPort</td> <td data-bbox="1099 797 1388 891">USB-2</td> </tr> <tr> <td data-bbox="794 891 1099 949">USB-C</td> <td data-bbox="1099 891 1388 949">USB-1 (USB-C)</td> </tr> </tbody> </table> <p><b>Informacja</b></p> <ul data-bbox="831 1066 1388 1451" style="list-style-type: none"> <li>• Nie należy zmieniać ustawień, gdy do monitora podłączone jest urządzenie pamięci masowej, np. pamięć USB. W przeciwnym razie dane mogą zostać utracone lub uszkodzone.</li> <li>• Nie ma możliwości zmiany układu klawiatury.</li> <li>• Port USB downstream działa z komputerem, którego sygnał wyświetla się w danym momencie na monitorze.</li> </ul>	Sygnał wejściowy	Ustawienie domyślne	DVI, HDMI, DisplayPort	USB-2	USB-C	USB-1 (USB-C)
Sygnał wejściowy	Ustawienie domyślne								
DVI, HDMI, DisplayPort	USB-2								
USB-C	USB-1 (USB-C)								
Monitor Reset	OK Cancel	Możliwe jest przywrócenie domyślnych wartości wszystkich ustawień poza ustawieniami menu „Administrator Settings” i ustawieniem „USB Selection” w menu „Preferences”.							

- **Languages (języki)**

Ta funkcja pozwala wybrać język menu oraz komunikatów.

**Dostępny zakres regulacji**

Angielski, niemiecki, francuski, hiszpański, włoski, szwedzki, japoński, chiński uproszczony, chiński tradycyjny



- **Information (informacje)**

Ta funkcja pozwala sprawdzić informacje o monitorze (nazwa produktu, numer seryjny, wersja firmware'u, czas pracy) oraz o sygnale wejściowym.

Przykład:

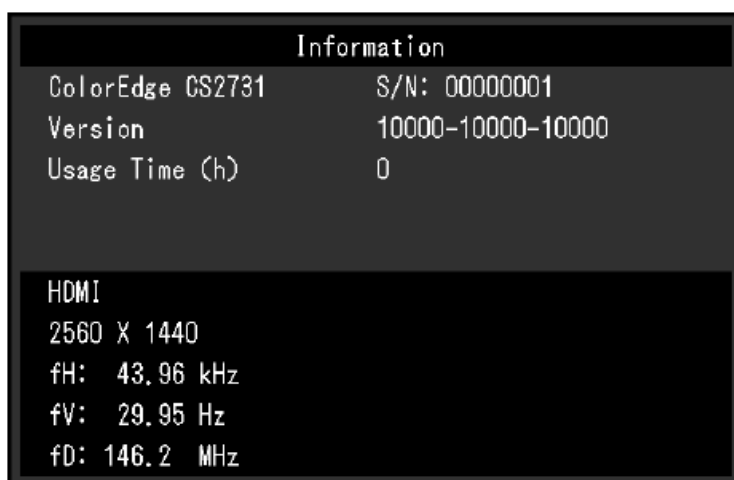



## Rozdział 5 – Ustawienia administratora (menu „Administrator Settings”)

W tym rozdziale opisano proces konfiguracji monitora przy pomocy menu „Administrator Settings”.

### 5.1 Nawigacja menu „Administrator Settings”

#### 1. Widok menu

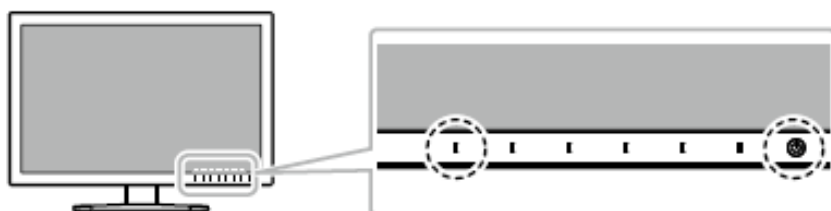

1. Naciśnij przycisk , aby wyłączyć monitor.
2. Naciskając przycisk znajdujący się z lewej strony, naciśnij i przytrzymaj przycisk  przez co najmniej 2 sekundy, aby włączyć monitor.

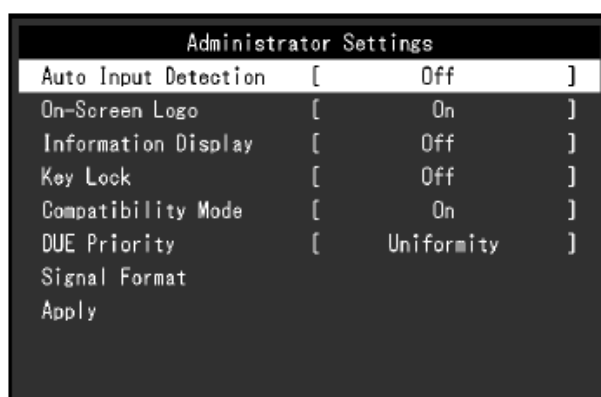

Pojawi się menu „Administrator Settings”.



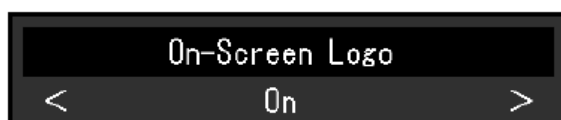

#### 2. Zmiana ustawień

1. Wybierz ustawienie za pomocą przycisków   i wybierz . Pojawi się osobne menu.





2. Wybierz pozycję za pomocą przycisków   i wybierz .

Pojawi się menu „Administrator Settings”.

### 3. Zatwierdzenie zmian i zamknięcie menu

1. Wybierz „Apply”, a następnie .

Ustawienia zostaną zmienione, a menu „Administrator Settings” zostanie zamknięte.

## 5.2 Funkcje menu „Administrator Settings”

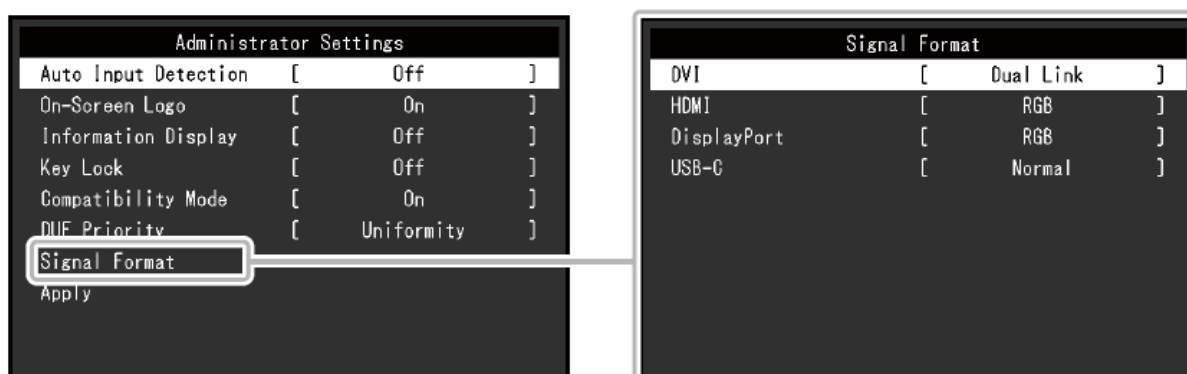



Funkcja	Zakres regulacji	Opis
Auto Input Detection	Off On	Gdy ta funkcja jest włączona („On”), monitor automatycznie rozpoznaje złącze, z którego pochodzi sygnał wejściowy i wyświetla obraz. Gdy sygnał zostanie utracony, monitor automatycznie wyświetli obraz z innego dostępnego źródła sygnału.  Po wyłączeniu tej funkcji („Off”) monitor odbiera sygnał wyłącznie ze złącza wskazanego za pomocą znajdującego się z przodu monitora przycisku  .
On-Screen Logo	On Off	Po włączeniu monitora na ekranie pojawia się logo EIZO. Po wybraniu ustawienia „Off” logo nie będzie się wyświetlać.

Information Display		Off On	<p>Gdy ta funkcja jest włączona („On”), po zmianie sygnału lub trybu wyświetlania na ekranie pokazują się następujące informacje:</p> <ul style="list-style-type: none"> <li>• Rozdzielczość</li> <li>• Pionowa częstotliwość odświeżania</li> <li>• Zakres wejściowy</li> <li>• Format koloru</li> <li>• Głębina kolorów</li> </ul> <p>Po wyłączeniu tej funkcji („Off”) informacje te nie będą się wyświetlać.</p>
Key Lock		Off Menu All	<p>Przyciski znajdujące się z przodu monitora można zablokować, aby zapobiec zmianie ustawień.</p> <ul style="list-style-type: none"> <li>• „Off” (ustawienie domyślne)</li> </ul> <p>Wszystkie przyciski działają normalnie.</p> <ul style="list-style-type: none"> <li>• „Menu”</li> </ul> <p>Blokuje przycisk .</p> <ul style="list-style-type: none"> <li>• „All”</li> </ul> <p>Blokuje wszystkie przyciski poza przyciskiem zasilania.</p>
Compatibility Mode		Off On	<p>Włącz tę funkcję („On”), jeśli pojawiają się poniższe problemy:</p> <ul style="list-style-type: none"> <li>• Włączenie zasilania monitora lub wyjście z trybu oszczędzania energii powoduje przesunięcie okien i ikon.</li> <li>• Funkcja oszczędzania energii w komputerze nie działa prawidłowo.</li> </ul>
DUE Priority		Brightness Uniformity	<p>Monitor wyposażono w technologię DUE (Digital Uniformity Equalizer), zapewniającą równomierne wyświetlanie obrazu. W ramach tej funkcji dostępne są dwa ustawienia:</p> <ul style="list-style-type: none"> <li>• „Brightness” – pierwszeństwo ma wysoka jasność i wysoki kontrast obrazu.</li> <li>• „Uniformity” – pierwszeństwo ma równomierność obrazu.</li> </ul> <p><b>Informacja</b></p> <p>W przypadku zmiany ustawienia DUE należy przeprowadzić ponowną kalibrację monitora.</p>
Signal Format	DVI	Single Link Dual Link	<p>Umożliwia zmianę rodzaju sygnału wyświetlanego przez monitor. Zmień to ustawienie, jeśli sygnał wejściowy nie wyświetla się lub wyświetla się nieprawidłowo.</p>
	HDMI	RGB/YUV, RGB	
	DisplayPort	RGB/YUV, RGB	
	USB-C	Normal Extra	

# Rozdział 6 – Rozwiązywanie problemów

## 6.1 Brak obrazu

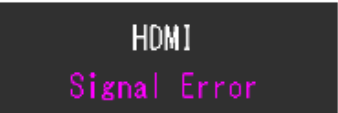
Problem	Możliwe przyczyny i rozwiązania
<p><b>1. Brak obrazu</b> Kontrolka zasilania się nie świeci.</p>	<ul style="list-style-type: none"> <li>• Upewnij się, czy kabel zasilający jest poprawnie podłączony.</li> <li>• Włącz główny włącznik zasilania z tyłu monitora.</li> <li>• Naciśnij przycisk .</li> <li>• Wyłącz główne źródło zasilania i włącz je ponownie za kilka minut.</li> </ul>
<p>Kontrolka zasilania świeci się na biało.</p>	<p>Zwiększ wartość ustawień „Brightness” lub „Gain” w menu ustawień (zobacz „Color” na str. 30).</p>
<p>Kontrolka zasilania świeci się na pomarańczowo.</p>	<ul style="list-style-type: none"> <li>• Zmień źródło sygnału wejściowego.</li> <li>• Spróbuj wykonać operację myszką lub na klawiaturze.</li> <li>• Upewnij się, czy komputer jest włączony.</li> <li>• Wyłącz główne źródło zasilania i włącz je ponownie.</li> </ul>
<p>Kontrolka zasilania miga na biało i pomarańczowo.</p>	<p>Problem dotyczy urządzenia podłączonego przez złącze DisplayPort lub USB-C. Podłącz je za pomocą kabla sygnałowego wskazanego przez EIZO, a następnie wyłącz i włącz monitor.</p>
<p><b>2. Wyświetla się komunikat o błędzie.</b></p>	<p>Ten komunikat pojawia się w sytuacji, gdy sygnał wejściowy nie wyświetla się poprawnie pomimo prawidłowego funkcjonowania monitora.</p>
<p>Komunikat pojawia się, gdy monitor nie odbiera sygnału. Przykład:</p> 	<ul style="list-style-type: none"> <li>• Niektóre komputery nie przesyłają sygnału natychmiast po włączeniu – w takiej sytuacji na ekranie może pojawić się komunikat „No Signal” (brak sygnału).</li> <li>• Upewnij się, czy komputer jest włączony.</li> <li>• Upewnij się, czy kabel sygnałowy jest poprawnie podłączony.</li> <li>• Zmień sygnał wejściowy.</li> <li>• Wyłącz główne źródło zasilania i włącz je ponownie.</li> <li>• Zmień format sygnału („Signal Format”) w menu „Administrator Settings” (zobacz „Signal Format” na str. 42).</li> </ul>
<p>Komunikat informuje, że sygnał wejściowy znajduje się poza określonym zakresem częstotliwości. Przykład:</p> 	<ul style="list-style-type: none"> <li>• Upewnij się, czy komputer został skonfigurowany pod kątem wymagań monitora dotyczących rozdzielczości i częstotliwości odświeżania pionowego (zobacz „1.3 Obsługiwane rozdzielczości” na str. 12).</li> <li>• Zrestartuj komputer.</li> <li>• Wybierz odpowiednie ustawienie, korzystając z narzędzia konfiguracyjnego karty graficznej. Szczegóły znajdziesz w instrukcji obsługi karty graficznej.</li> </ul>

Komunikat pojawia się, gdy komputer podłączony do złącza USB-C nie umożliwia przesyłania sygnału wideo.

Przykład:

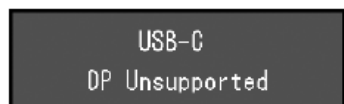

- Upewnij się, że do monitora podłączony jest kabel sygnałowy wskazany przez EIZO.
- Sprawdź, czy port USB-C podłączonego komputera umożliwia przesyłanie sygnału wideo. Szczegółowe informacje uzyskasz od producenta urządzenia.
- Podłącz kabel DisplayPort, HDMI lub DVI.

## 6.2 Problemy z wyświetlaniem

Problem	Możliwe przyczyny i rozwiązania
<b>1. Ekran jest zbyt jasny lub zbyt ciemny.</b>	Zmień wartość ustawienia „Brightness” w menu ustawień (zobacz „Color” na str. 30). Podświetlenie panelu LCD ma ograniczoną żywotność. Jeśli ekran ciemnieje lub zaczyna migotać, skontaktuj się z lokalnym przedstawicielem EIZO.
<b>2. Na ekranie pojawiają się powidoki.</b>	<ul style="list-style-type: none"> <li>• Powstawanie powidoków jest cechą wszystkich monitorów LCD. Aby je ograniczyć, należy unikać wyświetlania jednego obrazu przez długi czas.</li> <li>• Włącz wygaszacz ekranu lub funkcję oszczędzania energii, aby uniknąć wyświetlania jednego obrazu przez długi czas.</li> </ul>
<b>3. Na ekranie widać zielone, czerwone, niebieskie, białe lub nieświejące się punkty.</b>	Wynika to z właściwości panelu LCD i nie jest wadą produktu.
<b>4. Na ekranie pojawiają się zakłócenia lub odkształcenia.</b>	Wyświetl biały lub czarny obraz na całej powierzchni monitora i zostaw go na dłuższy okres czasu. Objawy mogą ustąpić.
<b>5. Na ekranie pojawia się szum.</b>	Podczas korzystania ze źródła sygnału zgodnego z HDCP prawidłowe obrazy mogą nie wyświetlać się od razu.
<b>6. Po wyłączeniu i włączeniu monitora albo wyjściu z trybu oszczędzania energii położenie okien i ikon ulega zmianie.</b>	W menu „Administrator Settings” zmień ustawienie „Compatibility Mode” na „On” (zobacz „Compatibility Mode” na str. 42).
<b>7. Obraz wyświetla się w nieodpowiednich kolorach (gdy monitor odbiera sygnał HDMI, DisplayPort lub USB-C).</b>	<ul style="list-style-type: none"> <li>• Zmień ustawienie „Input Color Format” (zobacz „Input Color Format” na str. 27).</li> <li>• W przypadku sygnału wejściowego HDMI zmień ustawienie „Signal Format” (zobacz „Signal Format” na str. 42).</li> </ul>
<b>8. Obraz nie wyświetla się na całej powierzchni ekranu.</b>	<ul style="list-style-type: none"> <li>• Zmień ustawienie „Picture Expansion” (zobacz „Picture Expansion” na str. 34).</li> <li>• Zmień ustawienie „Signal Format” (zobacz „Signal Format” na str. 42).</li> <li>• Upewnij się, czy wybrano zalecaną rozdzielczość (2560 x 1440). Szczegółowe informacje na ten temat znajdziesz w instrukcji obsługi karty graficznej.</li> </ul>

## 6.3 Inne

Problem	Możliwe przyczyny i rozwiązania
<b>1. Nie wyświetla się menu ustawień / lista trybów.</b>	<ul style="list-style-type: none"> <li>• Upewnij się, czy blokada przycisków sterujących nie jest włączona (zobacz „<a href="#">Key Lock</a>” na str. 42).</li> <li>• Przyciski sterujące są zablokowane, jeśli monitor wyświetla główne okno programu ColorNavigator 7. Zamknij program, aby użyć przycisków.</li> </ul>
<b>2. Urządzenie zewnętrzne nie rozpoznaje monitora podłączonego kablem USB. / Peryferyjne urządzenie USB podłączone do monitora nie działa.</b>	<ul style="list-style-type: none"> <li>• Upewnij się, czy kabel USB jest poprawnie podłączony (zobacz „<a href="#">7.5 Korzystanie z huba USB</a>” na str. 53).</li> <li>• Sprawdź, czy wybrano odpowiedni port USB upstream (zobacz „<a href="#">USB Selection</a>” na str. 38).</li> <li>• Użyj innego portu USB komputera.</li> <li>• Użyj innego portu USB monitora.</li> <li>• Zrestartuj komputer.</li> <li>• Jeśli urządzenia peryferyjne działają poprawnie, gdy są podłączone bezpośrednio do komputera, skontaktuj się z lokalnym przedstawicielem EIZO.</li> <li>• Upewnij się, czy komputer i jego system operacyjny są kompatybilne ze standardem USB (informacje o kompatybilności USB poszczególnych urządzeń można uzyskać od ich producentów).</li> <li>• W zależności od używanego portu USB 3.1 monitor może nie rozpoznawać podłączonych urządzeń USB. Pobierz najnowszą wersję sterownika USB 3.1 udostępnioną przez danego producenta lub użyj portu USB 2.0.</li> <li>• Jeśli korzystasz z systemu Windows, sprawdź ustawienie BIOS dla USB (szczegóły znajdziesz w instrukcji obsługi komputera).</li> </ul>
<b>3. Brak dźwięku.</b>	<ul style="list-style-type: none"> <li>• Ten monitor nie ma głośnika.</li> </ul>

# Rozdział 7 – Informacje

## 7.1 Demontaż stopki

Stopkę monitora można zdjąć.

### Uwaga

- Po odłączeniu stopki od monitora nie ruszaj nią w górę i w dół, gdyż może to spowodować obrażenia ciała lub uszkodzenie sprzętu.
- Monitor i stopka są ciężkie, dlatego ich upuszczenie może spowodować obrażenia ciała lub uszkodzenie sprzętu.

**1. Połóż monitor na stabilnej powierzchni przykrytej miękkim materiałem. Panel LCD powinien być skierowany do dołu.**

**2. Zdejmij stopkę.**

Naciśnij i przytrzymaj przycisk blokujący (1), mocno chwyć korpus stopki, a następnie przesuń stopkę w kierunku podstawy (2).

Gdy blokada zwolni się, podnieś stopkę do góry (3).

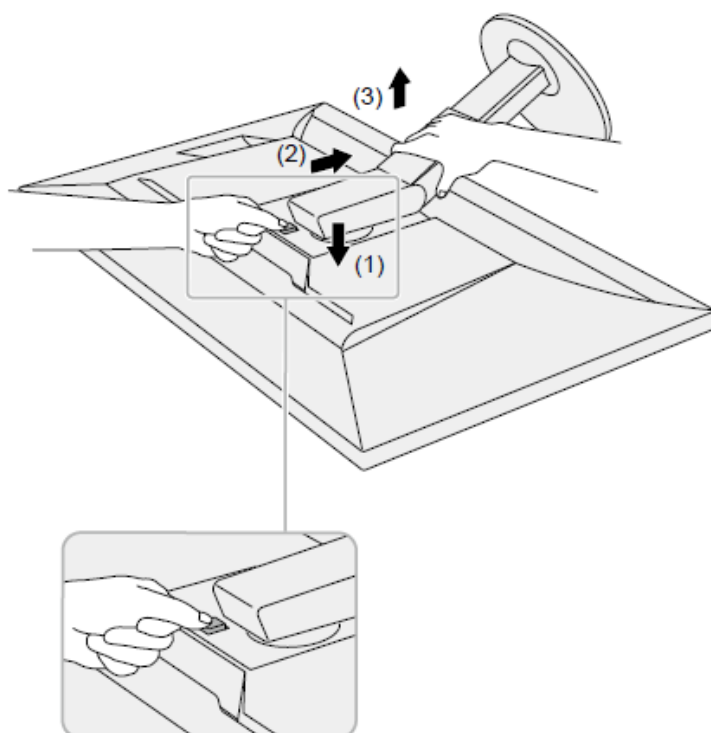

## 7.2 Montaż opcjonalnego ramienia do monitora

Po zdemontowaniu stopki do monitora można zamocować opcjonalne ramię lub inną stopkę. Lista modeli ramion i stopek pasujących do monitora znajduje się na stronie <http://www.eizoglobal.com>.

### Uwaga

- Przy montażu ramienia lub stopki należy postępować zgodnie z dołączonymi instrukcjami obsługi.
- Jeśli używasz ramienia lub stopki innego producenta, upewnij się, że dany produkt jest zgodny ze standardem VESA i z podanymi poniżej wymaganiami. Skorzystaj z wkrętów montażowych VESA dołączonych do monitora.
  - Odstępy między otworami montażowymi: 100 x 100 mm
  - Zewnętrzne wymiary mocowania VESA ramienia lub stopki: 122 x 122 mm lub mniej
  - Grubość płyty montażowej: 2,6 mm
  - Nośność: waga monitora (bez stopki) oraz dodatkowego wyposażenia, np. kabli
- Ramię lub stopka powinny umożliwiać regulację położenia w następującym zakresie:
  - Nachylenie w górę o 45°, w dół o 45°
- Kable należy podłączyć po zamontowaniu stopki lub ramienia.
- Monitor oraz ramię lub stopka są ciężkie i ich upuszczenie może spowodować obrażenia ciała lub uszkodzenie sprzętu.
- Aby ustawić monitor w trybie pionowym (portretowym), obróć ekran o 90° w kierunku zgodnym z ruchem wskazówek zegara.

### Procedura montażu opcjonalnego ramienia lub stopki

#### 1. Przymocuj ramię lub stopkę do monitora.

Przymocuj ramię lub stopkę do monitora, używając dołączonych do urządzenia wkrętów kompatybilnych ze standardem VESA.



## Procedura montażu oryginalnej stopki

1. Połóż monitor na stabilnej powierzchni przykrytej miękkim materiałem. Panel LCD powinien być skierowany do dołu.
2. Odkręć śruby mocujące i zdemontuj opcjonalne ramię lub stopkę.
3. Zamontuj oryginalną stopkę.

Wsuń umieszczone na stopce wypustki w cztery kwadratowe otwory znajdujące się na tylnej ścianie panelu (1) i przesun stopkę w kierunku górnej części monitora, aż usłyszysz kliknięcie (2).

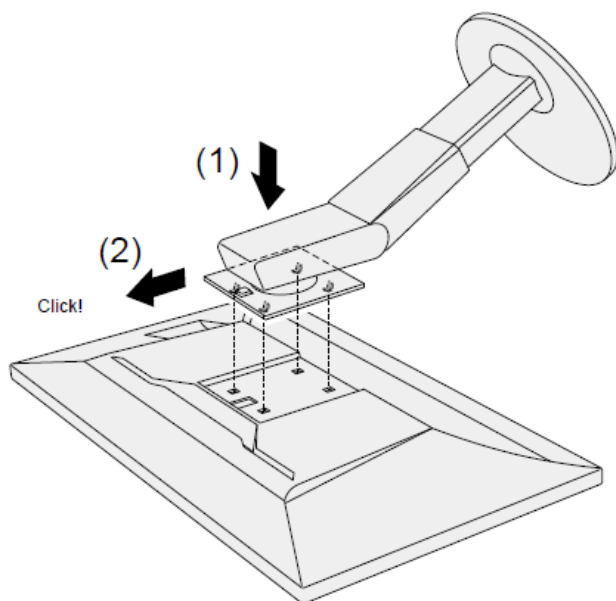

## 7.3 Montaż i demontaż uchwyty na kable

W zestawie znajduje się uchwyt pomagający uniknąć splątania kabli podłączonych do monitora.

### Procedura montażu uchwyty

1. Poprowadź kable przez środek uchwyty.
2. Zamknij dolną część uchwyty.



3. Włóż uchwyt na kable do stopki monitora.



### Informacja

Uchwyt na kable można zamontować prostopadle lub równoległe do stopki monitora, w zależności od potrzeb.

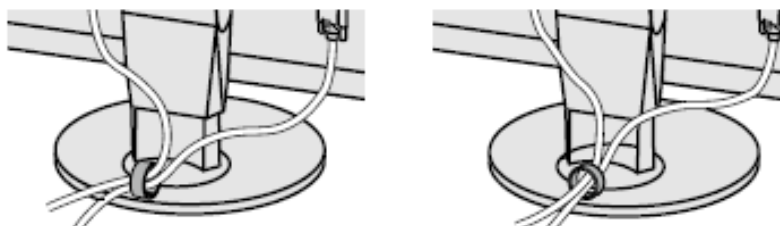

## Procedura demontażu uchwyty

1. Zamknij dolną część uchwyty.
2. Unieś uchwyty i wysuń go ze stopki.

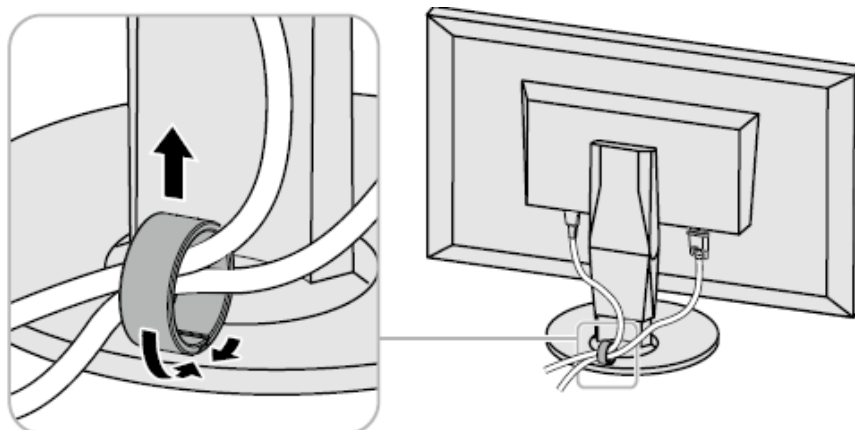

## 7.4 Podłączanie kilku urządzeń zewnętrznych

Do monitora można podłączyć kilka urządzeń zewnętrznych i przełączać się między nimi, aby zmieniać źródło obrazu wyświetlanego na ekranie.

Przykłady połączeń:

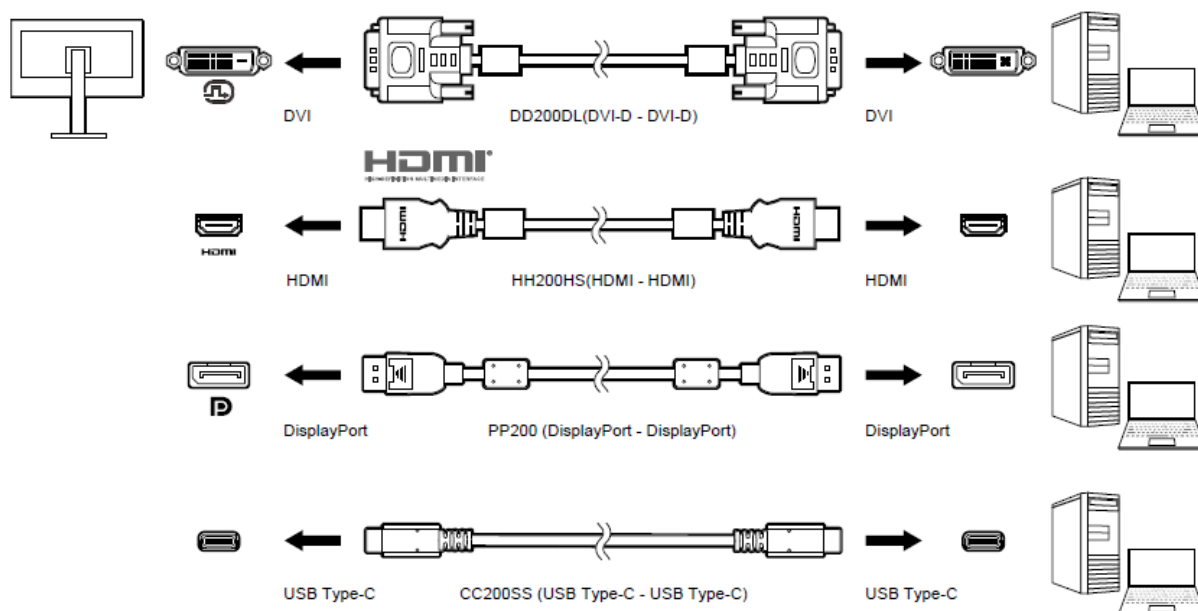

### Informacja

- Każdorazowe naciśnięcie przycisku , znajdującego się z przodu monitora, powoduje zmianę sygnału wejściowego. Szczegółowe informacje na ten temat znajdują się w sekcji „2.2 Zmiana sygnału wejściowego” na str. 20.
- Monitor automatycznie rozpoznaje złącze odbierające sygnał wejściowy i wyświetla obraz na ekranie. Szczegółowe informacje na ten temat znajdują się w sekcji „Auto Input Detection” na str. 41.
- W przypadku połączeń DVI używaj kabla Dual Link. Po podłączeniu kabla Single Link obraz może nie wyświetlać się w zalecanej rozdzielczości.

## 7.5 Korzystanie z huba USB

Monitor wyposażono w hub USB, który po podłączeniu monitora do komputera kompatybilnego z USB pozwala na podłączenie urządzeń peryferyjnych USB.

Hub USB obsługuje zarówno kable USB (UU200SS), jak i kable USB-C (CC200SS).

### Procedura podłączenia

1. Połącz port USB downstream komputera z portem USB upstream monitora za pomocą kabla USB.

Podłączając się do portu USB upstream, użyj kabla USB, natomiast podłączając się do złącza USB-C, wybierz kabel USB-C.

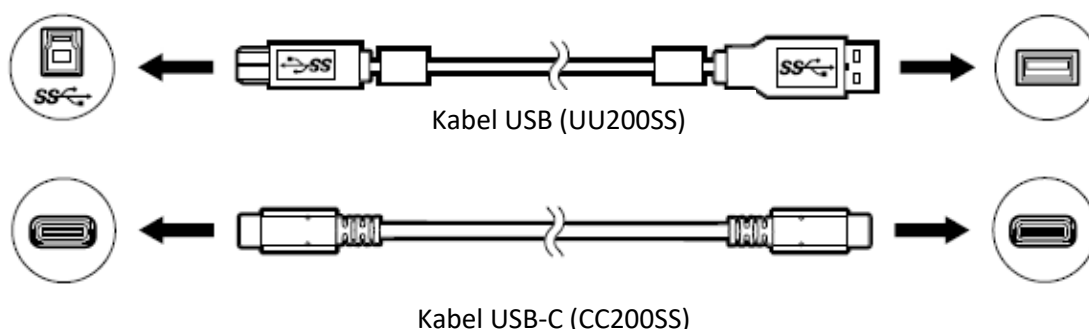

Lokalizację portu USB upstream monitora sprawdzisz w sekcji „Tył” na str. 10.

2. Podłącz urządzenie peryferyjne USB do portu USB downstream monitora.

### Uwaga

- Monitor może nie działać prawidłowo w zależności od używanego komputera, systemu operacyjnego i urządzeń peryferyjnych. Informacje o kompatybilności USB urządzeń peryferyjnych można uzyskać u producentów tych urządzeń.
- Złącze USB-C monitora nie może działać jako port USB downstream.
- Gdy monitor pracuje w trybie oszczędzania energii, urządzenia podłączone przez port USB downstream będą normalnie działać. W związku z tym pobór mocy monitora będzie się różnił w zależności od podłączonych urządzeń (nawet w trybie oszczędzania energii).
- Po wyłączeniu głównego przełącznika zasilania urządzenia podłączone przez port USB downstream nie będą działać.

## Informacja

Monitor jest kompatybilny ze standardem USB 3.1. Gen 1. Przy podłączaniu urządzeń obsługujących standard USB 3.1 Gen 1 możliwa jest szybka transmisja danych (tylko w przypadku, gdy kabel USB służący do połączenia komputera z urządzeniem peryferyjnym także jest kompatybilny ze standardem USB 3.1 Gen 1).

## 7.6 Specyfikacja

Panel LCD	Typ	IPS (antyodblaskowy)
	Podświetlenie	LED z szerokim gamutem
	Przekątna	68,5 cm (27,0")
	Rozdzielczość	2560 x 1440
	Rozmiar wyświetlanego obrazu	596,7 mm × 335,7 mm
	Rozmiar piksela	0,233 mm × 0,233 mm
	Gęstość piksela	109 ppi
	Liczba kolorów	10-bitowe: ok. 1073,74 mln
	Kąty widzenia	178°, 178°
	Kontrast (typowy)	1000:1 (gdy dla funkcji „DUE Priority” wybrano ustawienie „Brightness”)
	Czas reakcji (typowy)	Black-white-black: 16 ms Gray-to-gray: 10 ms
Gamut kolorów (typowy)	Odwzorowanie przestrzeni Adobe® RGB: 99%	
Sygnały wideo	Wejścia sygnałowe	USB-C (DisplayPort Alt Mode, kompatybilne z HDCP 1.3) x 1, DisplayPort (kompatybilne z HDCP 1.3) x 1, HDMI (kompatybilne z HDCP 1.4, Deep Color)*1 x 1, DVI (kompatybilne z HDCP 1.4) x 1  *1 Niekompatybilne z funkcją HDMI CEC.
	Pozioma częstotliwość odświeżania	USB-C (DisplayPort Alt Mode): 26 kHz do 89 kHz DisplayPort: 26 kHz do 89 kHz HDMI: 15 kHz do 89 kHz DVI: 26 kHz do 89 kHz

	Pionowa częstotliwość odświeżania		USB-C (DisplayPort Alt Mode): 23 Hz do 61 Hz (w rozdzielczości 720 x 400: 69 Hz do 71 Hz) DisplayPort: 23 Hz do 61 Hz (w rozdzielczości 720 x 400: 69 Hz do 71 Hz) HDMI: 23 Hz do 61 Hz (w rozdzielczości 720 x 400: 69 Hz do 71 Hz) DVI: 23 Hz do 61 Hz (w rozdzielczości 720 x 400: 69 Hz do 71 Hz)
	Tryb synchronizacji klatek		23,75 Hz do 30,5 Hz; 47,5 Hz do 61,0 Hz
	Maksymalne taktowanie piksela		242 MHz
USB	Port	Upstream	USB-C (USB3.1 Gen1) x 1 USB-B (USB3.1 Gen1) x 1
		Downstream	USB-A (USB3.1 Gen1) x 2 USB-A (USB2.0) x 2
	Standard		USB 3.1 Gen 1 USB 2.0
	Prędkość transmisji		5 Gb/s (super) <sup>*2</sup> , 480 MB/s (high), 12 MB/s (full), 1,5 MB/s (low)  <sup>*2</sup> Port USB downstream (2.0) nie obsługuje prędkości 5 Gb/s.
	Prąd zasilający	Upstream	USB-C (USB3.1 Gen1): maks. 60 W
		Downstream	USB-A (USB3.1 Gen1): maks. 900 mA na port USB-A (USB2.0): maks. 500 mA na port
Zasilanie	Zasilanie wejściowe		100–240 VAC ±10%, 50/60 Hz, 1,65 A – 0,75 A)
	Maksymalny pobór mocy		159 W lub mniej
	W trybie oszczędzania energii		1,0 W lub mniej (gdy używane jest tylko złącze DisplayPort, dla ustawienia „Compatibility Mode” wybrano opcję „Off” i nie ma podłączonych urządzeń USB)

	W trybie standby	1,0 W lub mniej (gdy monitor nie odbiera sygnału wejściowego, dla ustawienia „Compatibility Mode” wybrano opcję „Off” i nie ma podłączonych urządzeń USB)	
Specyfikacja fizyczna	Wymiary	Min. wysokość	638 mm x 404,1 mm x 265 mm (szer. x wys. x głęb.) (nachylenie: 0°)
		Maks. wysokość	638 mm x 570 mm x 269,1 mm (szer. x wys. x głęb.) (nachylenie: 35°)
	Wymiary bez stopki		638 mm x 378,2 mm x 75 mm (szer. x wys. x głęb.)
	Waga		Ok. 10,1 kg
	Waga bez stopki		Ok. 6,5 kg
	Zakres regulacji wysokości		155 mm (nachylenie: 0°) / 145 mm (nachylenie: 35°)
	Nachylenie		35° góra, 5° dół
	Obrót		344°
	Rotacja		90° (w prawo)
Wymagania środowiskowe w czasie działania	Temperatura	0°C do 35°C	
	Wilgotność względna	20-80% (bez kondensacji)	
	Ciśnienie	540 hPa do 1060 hPa	
Wymagania środowiskowe w czasie transportu i przechowywania	Temperatura	-20°C do 60°C	
	Wilgotność względna	10-90% (bez kondensacji)	
	Ciśnienie	200 hPa do 1060 hPa	

- **Akcesoria**

Najnowsze informacje o akcesoriach do monitorów EIZO znajdują się na stronie <http://www.eizoglobal.com>.



# Załącznik

## Znaki towarowe

HDMI, HDMI High-Definition Multimedia Interface oraz logo HDMI są znakami towarowymi lub zastrzeżonymi znakami towarowymi HDMI Licensing, LLC w Stanach Zjednoczonych i innych krajach.

Logo DisplayPort Compliance oraz VESA są zastrzeżonymi znakami towarowymi stowarzyszenia VESA (Video Electronics Standards Associations).

Logo SuperSpeed USB Trident jest zastrzeżonym znakiem towarowym USB Implementers Forum, Inc.



Logo USB Power Delivery Trident są znakami towarowymi USB Implementers Forum, Inc.



DICOM jest zastrzeżonym znakiem towarowym National Electrical Manufacturers Association dla standardów odnoszących się do cyfrowego przesyłania danych medycznych.

Kensington i MicroSaver są zastrzeżonymi znakami towarowymi ACCO Brands Corporation.

Thunderbolt jest znakiem towarowym Intel Corporation w Stanach Zjednoczonych i innych krajach.

Microsoft i Windows są zastrzeżonymi znakami towarowymi Microsoft Corporation w Stanach Zjednoczonych i innych krajach.

Adobe jest zastrzeżonym znakiem towarowym Adobe Systems Incorporated w Stanach Zjednoczonych i innych krajach.

Apple, macOS, Mac OS, OS X, Macintosh oraz ColorSync są zastrzeżonymi znakami towarowymi Apple Inc.

EIZO, logo EIZO, ColorEdge, CuratOR, DuraVision, FlexScan, FORIS, RadiCS, RadiForce, RadiNET, Raptor oraz ScreenManager są zastrzeżonymi znakami towarowymi EIZO Corporation w Japonii i innych krajach.

ColorEdge Tablet Controller, ColorNavigator, EcoView NET, EIZO EasyPIX, EIZO Monitor Configurator, EIZO ScreenSlicer, G-Ignition, i-Sound, Quick Color Match, RadiLight, Re/Vue, SafeGuard, Screen Administrator, Screen InStyle, ScreenCleaner oraz UniColor Pro są znakami towarowymi EIZO Corporation.

Pozostałe nazwy firm i produktów oraz logo są znakami towarowymi lub zastrzeżonymi znakami towarowymi swoich właścicieli.

## **Licencja**

Znaki znajdujące się na monitorze używają bitmapowej czcionki zaprojektowanej przez firmę Ricoh Industrial Solutions Inc.