

concept

Termoelektrická vinotéka

Termoelektrická vinotéka

Chłodnica termoelektryczna

Termoelektriskais dzesētājs

Thermoelectric cooler



Ilustrační obrázek
Ilustračný obrázok
Ilustracija
Ilustrācijas attēls
Illustration image

VTE4008

CZ

SK

PL

LV

EN

PODĚKOVÁNÍ

Děkujeme Vám, že jste si zakoupili výrobek značky Concept a přejeme Vám, abyste byli s naším výrobkem spokojeni po celou dobu jeho používání.

Před prvním použitím prostudujte pozorně celý návod k obsluze a potom si jej uschovejte. Zajistěte, aby i ostatní osoby, které budou s výrobkem manipulovat, byly seznámeny s tímto návodem.

OBSAH

Technické parametry
 Důležitá upozornění
 Popis výrobku
 Tipy k používání
 Návod k obsluze
 Čištění a údržba
 Instalace spotřebiče
 Běžné provozní zvuky
 Řešení potíží
 Servis
 Ochrana životního prostředí

TECHNICKÉ PARAMETRY

Energetická třída	A+
Napětí	220–240 V ~ 50 Hz
Příkon	65 W
Celkový objem	21 litrů / 8 lahví
Teplotní rozsah	8°C - 18°C
Roční spotřeba energie	100 kWh
Denní spotřeba energie	0,27 kWh
Hlučnost	33 dB (A)
Výška	450 mm
Šířka	252 mm
Hloubka	500 mm
Hmotnost	9,5 kg

Výrobce si vyhrazuje právo na případné technické změny, tiskové chyby a odlišnosti ve vyobrazení bez předchozího upozornění.

DŮLEŽITÁ UPOZORNĚNÍ

Při dodání volně stojící kombinované chladničky s mrazničkou

- Ihned po dodání zkontrolujte obal a spotřebič, zda nedošlo během přepravy k poškození.
- POZOR! Některé rohy a hrany spotřebiče, které budou po instalaci skryté, mohou být ostré! Dbejte opatrnosti, abyste zabránili poranění!
- Pokud je spotřebič poškozen, nezprovazňujte ho. Co nejdříve se obraťte na dodavatele.
- Před prvním použitím odstraňte ze spotřebiče všechny obaly a marketingové materiály.
- Obalový materiál uchovejte mimo dosah dětí, nebo řádně zlikvidujte.

Při instalaci

- Nepoužívejte spotřebič jinak, než je popsáno v tomto návodu.
- Ověřte, zda připojované napětí odpovídá hodnotám na typovém štítku spotřebiče.
- Tento spotřebič může být používán v domácnostech a podobných prostorech, jako jsou:
 - Kuchyňské kouty v obchodech, kancelářích a ostatních pracovištích.
 - Spotřebiče používané v zemědělství.
 - Spotřebiče používané hosty v hotelích, motelech a jiných oblastech.
 - Spotřebiče používané v podnicích zajišťujících nocleh se snídaní.
- Nepoužívejte spotřebič, jste-li bosí.
- Nesahejte na spotřebič vlhkýma nebo mokrýma rukama.
- Nedotýkejte se vlhkýma nebo mokrýma rukama chladících částí vinotěky. Může dojít ke zranění!
- Nesedejte a nestoupejte na otevřená dvířka spotřebiče.
- Nedovolte dětem a nesvéprávným osobám se spotřebičem manipulovat, používejte ho mimo jejich dosah.
- Děti si nesmí hrát se spotřebičem.
- Dbejte zvýšené opatrnosti, pokud je spotřebič používán v blízkosti dětí.
- Nedovolte, aby byl spotřebič používán jako hračka.
- Tento spotřebič může být používán dětmi ve věku od 8 let výše a osobami se sníženými fyzickými, smyslovými nebo duševními schopnostmi, nebo bez patřičných zkušeností a znalostí, pokud jsou pod dohledem nebo byly seznámeny s pokyny k použití spotřebiče bezpečným způsobem a rozumí jeho rizikům.
- Dětem od 3 do 8 let je dovoleno pouze vkládat a vyjímát potraviny z chladničky

- V případě poruchy vypněte spotřebič a vytáhněte zástrčku ze zásuvky elektrického napětí.
- Při vypořádání spotřebiče ze zásuvky elektrického napětí nikdy netahejte za přívodní kabel, ale uchopte zástrčku a tahem ji vypojte.
- Neponořujte přívodní kabel nebo zástrčku do vody ani do jiné kapaliny.
- Pravidelně kontrolujte spotřebič i přívodní kabel z důvodu poškození.
- Nezapínejte poškozený spotřebič.
- Nepoužívejte spotřebič, pokud jsou dvířka nebo těsnění dvířek poškozené. Nechte je opravit v autorizovaném servisu.
- Nepoužívejte jiné příslušenství, než které je doporučeno výrobcem.
- Nepoužívejte příslušenství, které má poškozenou povrchovou úpravu, je opotřebované, případně má jiné defekty..
- Spotřebič používejte v místnosti, kde by se měla teplota pohybovat v rozmezí mezi +23°C až +26°C.
- Neumísťujte spotřebič do blízkosti tepelných zdrojů, může se tím zvýšit jeho spotřeba a životnost.
- Na horní plochu spotřebiče neodkládejte žádné předměty, mohlo by dojít k jeho poškození.
- Do spotřebiče neumísťujte žádná elektrická zařízení, jako jsou např. mixéry atd.
- Ve spotřebiči neskladujte žíravé a výbušné látky, jakou jsou např. aerosolové plechovky s hořlavou látkou apod.
- Ve vinotéce nespouštějte žádné jiné elektrické spotřebiče.
- Čištění a údržbu prováděnou uživatelem nesmějí provádět děti, pokud nejsou starší 8 let a pod dozorem.
- **UPOZORNĚNÍ!** Nepoužívejte mechanické zařízení, nebo jiné prostředky k urychlení procesu odmrazování kromě těch, které jsou doporučené výrobcem.
- Vyhnete se umístění spotřebiče na místo přímého slunce.
- Ujistěte se, že kolem spotřebiče je dostatečný prostor pro volnou cirkulaci vzduchu.
- Spotřebič by měl být umístěn nejméně 50 cm od plynové trouby nebo hořáků a měl by být umístěn nejméně 5 cm od elektrické trouby.
- V případě, že je spotřebič umístěn blízko mrazáku, měla by být mezi nimi vzdálenost nejméně 2 cm, aby se předešlo vzniku vlhkosti na vnějším povrchu.
- Před likvidací vinotéky uchovávejte produkt mimo oheň nebo podobnou žhnoucími předměty.
- Před likvidací vinotéky odstraňte dvířka.
- Spotřebič nesmí být instalován v prádelně.
- Spotřebič musí být umístěn tak, aby byla zástrčka přístupná.
- Spotřebič musí být nainstalován v souladu s národními předpisy pro zapojení.

- V tomto zařízení neskladujte výbušné látky, jako jsou aerosolové plechovky, s hořlavou hnací látkou.

POZOR!

Spotřebič otevírejte jen krátkodobě k vložení nebo vyjmutí pokrmů, aby nedošlo ke zranění, např. klopýtnutí. Děti by se mohly do spotřebiče zavřít (nebezpečí udušení) nebo být vystaveny jinému nebezpečí.

Případné závady

- Spotřebič může opravovat a zásahy v něm provádět pouze kvalifikovaný odborník.
- Při opravách a zásazích musí být spotřebič odpojen od elektrické sítě. Vypněte jistič nebo vytáhněte zástrčku ze zásuvky elektrického napětí.
- Při vypořádání spotřebiče ze zásuvky elektrického napětí nikdy netahejte za přívodní kabel, ale uchopte zástrčku a tahem ji vypojte.



POZOR! Nebezpečí požáru / Hořlavý materiál.

Nedodržíte-li pokyny výrobce, nemůže být případná oprava uznána jako záruční.

POPIS VÝROBKU

- 1 Skříň
- 2 Police (Celkem 3)
- 3 Ventilátor
- 4 Kryt ventilátoru
- 5 Ventilační mřížka
- 6 Nivelační nožičky
- 7 Horní pant dveří
- 8 Skleněné dveře
- 9 Těsnění dveří
- 10 Spodní pant dveří

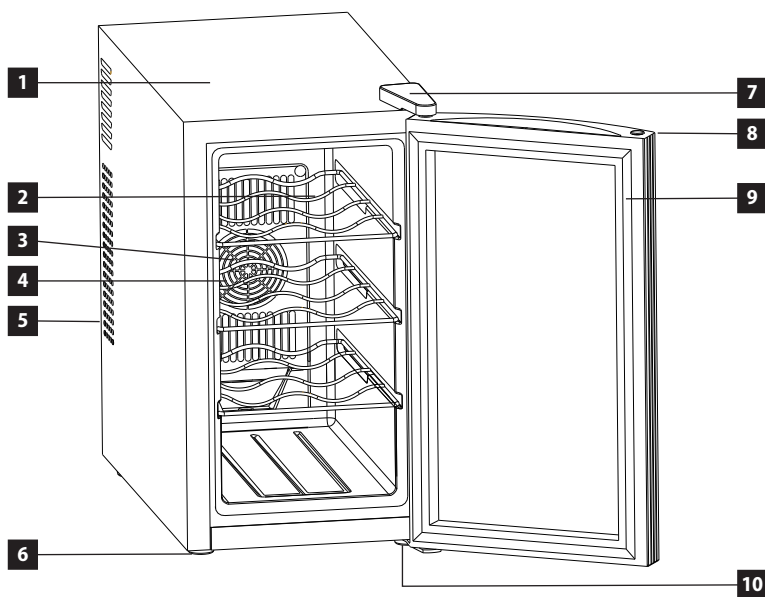

TIPY K POUŽÍVÁNÍ

- Pokud nebudete spotřebič dlouhodobě používat, odpojte spotřebič od elektrické sítě, vnitřek spotřebiče vyčistěte neagresivními čisticími prostředky (viz kapitola Čištění a údržba) a dveře spotřebiče nechte pootvěřené, abyste zabránili nepříjemnému zápachu uvnitř spotřebiče.
- Tento spotřebič je navržen k použití při okolní teplotě v rozmezí od +23°C do +26°C. Spotřebič nemusí fungovat správně, bude-li umístěn v rozmezí okolních teplot, které jsou uvedeny v tabulce.

- Do vinotéky lze umístit až 8 lahví
- Mnoho lahví se může lišit velikostí a rozměry. Skutečný počet lahví, které můžete uložit do vinotéky, se proto může lišit. Každá pozice pro lahev odpovídá přibližně jedné tradiční lahvi Bordeaux o objemu 750 ml.

Doporučené rozmezí teplot pro skladování vína

Červené víno	14°C – 18°C	57°F - 65°F
Suché/Bílé víno	9°C – 14°C	49°F - 58°F
Růžové víno	10°C – 11°C	51°F - 53°F
Šumivá vína	5°C – 9°C	40°F - 49°F

Upozornění: Doporučujeme nainstalovat vinotéku na místo, kde je okolní teplota mezi 23°C-26°C / 72°F-78°F. Pokud je okolní teplota nad nebo pod doporučenými teplotami, může to ovlivnit výkon vinotéky. Například umístění vinotéky do extrémně chladných nebo horkých podmínek může způsobit kolísání vnitřních teplot. Je tak možné, že v tomto případě nebude dosaženo teplotní rozmezí (8°C-18°C / 47°F-64°F).

NÁVOD K OBSLUZE

Před prvním použitím

Než uvedete nový spotřebič do provozu, měli byste jej z hygienických důvodů otřít i uvnitř vlhkým hadříkem.

Poznámka: Pokud došlo k přerušení elektrického proudu během prvního spuštění (záběhu), vyčkejte před opětovným zapnutím, nebo připojením k síťovému napájení alespoň 5 minut.

Při prvním použití vinotéky nebo restartování vinotéky po dlouhém vypnutí je možné, že mezi zvolenou teplotou a teplotou uvedenou na LCD displeji může být několik stupňů rozdílů. Jedná se o normální jev a je to kvůli délce aktivací doby.



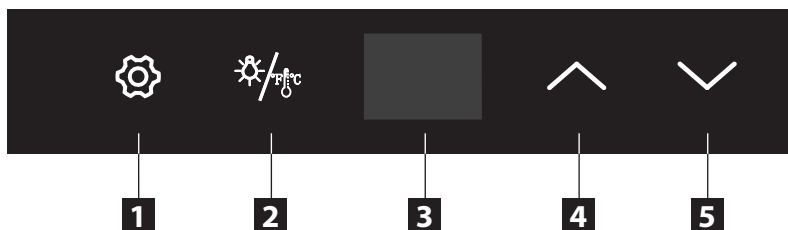

Jakmile je vinotéka v provozu několik hodin, vše se vrátí do normálu.

Popis ovládacího panelu

- 1 Tlačítko nastavení
- 2 Tlačítko Světlo/Jednotky
- 3 Displej
- 4 Tlačítko „zvýšit“
- 5 Tlačítko „snížit“





Regulace teploty

1. Vinotéka je vybavena „automatickým“ zámek ovládacího panelu, který se aktivuje 20 sekund po posledním stisknutí tlačítka.
2. Stisknutím tlačítka  na 2 sekundy odemknete ovládací panel. Uslyšíte zvukový signál, který vás upozorní, že ovládání je nyní aktivní. Stisknutím tlačítka  nebo  na ovládacím panelu můžete nastavit požadovanou teplotu. Teplota, kterou chcete nastavit, se zvýší o 1 °C, pokud stisknete jednou tlačítko . Naopak, teplota se sníží o 1 °C, pokud jednou stisknete tlačítko .

Nastavení jednotek teploty

1. Stiskněte dlouze tlačítko  po dobu nejméně 2 vteřin.
2. Na displeji se společně s ukazatelem teploty zobrazí indikátor jednotek stupňů Fahrenheita nebo stupňů Celsia.
3. Opakovaně proveďte výše zmíněný postup pro, dokud na displeji nebudou zobrazeny údaje s vámi preferovanými jednotkami teploty

Vnitřní světlo

1. Interiérové světlo můžete zapnout nebo vypnout jedním stisknutím tlačítka označeného symbolem .
2. Pokud zůstane svítit 10 minut, světlo se automaticky vypne. Musíte znovu stisknout tlačítko  a světlo se opět rozsvítí.

ČIŠTĚNÍ A ÚDRŽBA

- Před údržbou a čištěním vypojte přívodní kabel ze zásuvky elektrického napětí nebo vypněte jistič elektrické zásuvky spotřebiče.
- K čištění doporučujeme používat neagresivní přípravky, nejlépe čistou vlažnou vodu společně s měkkou houbičkou nebo papírovou utěrkou.
- Po čištění nechte dvířka vypnutého spotřebiče otevřená pro samovolné vysušení.
- K čištění nedoporučujeme používat čisticí prostředky, jako jsou alkohol, aceton, olej, zubní pasta a jiné abrazivní prostředky.
- K čištění nedoporučujeme používat tvrdé utěrky, hrubé nebo ocelové kartáče.
- K čištění nedoporučujeme používat vařící vodu, která by mohla poškodit některé části spotřebiče.
- Při čištění nedoporučujeme spotřebič omývat proudem vody, která by mohla narušit izolaci nebo zkrat některých elektronických součástí spotřebiče.
- Příslušenství spotřebiče očistěte v teplé vodě s přidavkem saponátu. Nemyjte příslušenství v myčce nádobí.

INSTALACE SPOTŘEBIČE

- **Na závady způsobené nesprávnou instalací se nevztahuje záruka.**
- Odpovědnost za instalaci spotřebiče má kupující, ne výrobce.
- Výrobce nenese jakoukoliv odpovědnost za škody způsobené na osobách, zvířatech a věcech v důsledku nesprávné instalace.
- Umístěte spotřebič na rovné místo v dobře odvětrávané místnosti.
- Vyhňte se umístění spotřebiče na místo přímého slunce

Při provozování vinotéky s termoelektrickým systémem chlazení dodržujte následující pokyny:

1. pro ventilaci by měl být ponechán přívod vzduchu alespoň 200 cm³
2. vzdálenost mezi stěnou a stranou vinotéky by měla být alespoň 20 mm
3. pod vinotékou by měla být ponechána mezera pro proudění vzduch alespoň 50mm
4. vzduch proudící do ventilačních otvorů nesmí být přehříván
5. celý chladicí systém by měl být správně odvětráván

Připojení do elektrické sítě

- Používejte pouze zásuvky elektrického napětí s uzemněním.
- Nepoužívejte rozbočovací zásuvky, konektory ani prodlužovací kabely. Mohly by způsobit nebezpečí z přehřátí.
- Zástrčka přívodního kabelu spotřebiče musí být volně přístupná i po její instalaci.
- Změny připojení může provádět jen kvalifikovaný odborník.
- Elektrická bezpečnost spotřebiče může být garantována pouze tehdy, pokud je ochranná svorka spotřebiče spojena s ochranným vodičem elektrické rozvodové sítě.
- Výrobce nenese odpovědnost za poškození osob nebo věcí v důsledku chybějícího nebo špatného ochranného spojení.
- Přívodní kabel musí být umístěn tak, aby nebyl deformován a nadměrně ohýbán.

ROZMĚRY SPOTŘEBIČE



ŘEŠENÍ POTÍŽÍ

Popis závady	Možná příčina	Řešení
Námraza nebo led uvnitř	Nefunkční odmrazování	Vypněte spotřebič alespoň na jednu hodinu a poté jej restartujte
	Nízká okolní teplota	Zvyšte okolní teplotu na přibližně 25 stupňů
Zařízení nechladí Kompresor stále běží	Spotřebič není napájen	Zkontrolujte přívod elektřiny nebo vyměňte zástrčku (kontaktujte autorizovaný servis)
	Poškozená deska plošných spojů	Vyměňte desku plošných spojů (kontaktujte autorizovaný servis)
	Poškozený ventilátor	Vyměňte ventilátor (kontaktujte autorizovaný servis)
	Úniky kapalin	Vyměňte tepelné čerpadlo (kontaktujte autorizovaný servis)
	Vyměňte tepelné čerpadlo (kontaktujte autorizovaný)	Vyměňte nový chladicí modul a zatmelte (kontaktujte autorizovaný servis)
Slabý chladicí výkon	Vysoká okolní teplota	Teplota v místnosti je vyšší než pokojová
	Nedodržení pokynů	Dveře se otevírají příliš často
	Nedostatečné odvětrání	Nainstalujte vinotéku podle našich pokynů pro odvětrání
	Špatné těsnění dveří	Vyměňte těsnění dveří
	Nedostatečné utěsnění	Vyměňte silikon na povrchu chladicího modulu
Příliš velký hluk	Prach	Očistěte prach z ventilátoru
	Poškozený ventilátor	Vyměňte ventilátor (kontaktujte autorizovaný servis)
	Slabý výkon tepelného čerpadla	Vyměňte tepelné čerpadlo (kontaktujte autorizovaný servis)

SERVIS

POZOR!

Údržbu rozsáhlejšího charakteru nebo opravu, která vyžaduje zásah do vnitřních částí výrobku, musí provést odborný servis.

OCHRANA ŽIVOTNÍHO PROSTŘEDÍ

- Preferujte recyklaci obalových materiálů a starých spotřebičů.
- Krabice od spotřebiče může být dána do sběru tříděného odpadu.
- Plastové sáčky z polyetylénu (PE) odevzdejte do sběru materiálu k recyklaci.

Recyklace spotřebiče na konci jeho životnosti:



Tento spotřebič je označen v souladu s Evropskou směrnicí 2012/19/EU o elektrickém odpadu a elektrických zařízeních (WEEE). Symbol na výrobku nebo jeho balení udává, že tento výrobek nepatří do domácího odpadu. Je nutné odvést ho do sběrného místa pro recyklaci elektrického a elektronického zařízení. Zajištěním správné likvidace tohoto výrobku pomůžete zabránit negativním důsledkům pro životní prostředí a lidské zdraví, které by jinak byly způsobeny nevhodnou likvidací tohoto výrobku. Likvidace musí být provedena v souladu s předpisy pro nakládání s odpady. Podrobnější informace o recyklaci tohoto výrobku zjistíte u příslušného místního úřadu, služby pro likvidaci domovního odpadu nebo v obchodě, kde jste výrobek zakoupili.

POĎAKOVANIE

Ďakujeme vám, že ste sa rozhodli kúpiť si výrobok značky Concept a prajeme vám, aby ste boli s naším výrobkom spokojní po celý čas jeho používania.

Pred prvým použitím si prosím pozorne preštudujte celý návod na obsluhu a dobre ho odložte. Zabezpečte, aby všetci, ktorí budú tento výrobok používať, boli oboznámení s týmto návodom.

OBSAH

Technické parametre
 Dôležité upozornenia
 Popis výrobku
 Tipy na používanie
 Návod na obsluhu
 Čistenie a údržba
 Inštalácia prístroja
 Bežné prevádzkové zvuky
 Riešenie problémov
 Servis
 Ochrana životného prostredia

TECHNICKÉ PARAMETRE

Energetická trieda	A+
Napätie	220–240 V ~ 50 Hz
Příkon	65kWh
Ročná spotreba energie	100 kWh
Denná spotreba energie	0,27 kWh
Celkový objem	21 litrov / 8 fliaš
Teplotní rozsah	8°C - 18°C
Hlučnost	33 dB (A)
Výška	450 mm
Šírka	252 mm
Hĺbka	500 mm
Hmotnosť	9,5 kg

Výrobca si vyhradzuje právo na prípadné technické zmeny, tlačové chyby a odlišnosti vo vyobrazení bez predošlého upozornenia.

DÔLEŽITÉ UPOZORNENIA

Pri dodaní voľne stojacej kombinovanej chladničky s mrazničkou

- Ihneď po dodaní skontrolujte obal a spotrebič, či počas prepravy nedošlo k poškodeniu.
- POZOR! Niektoré rohy a hrany spotrebiča, ktoré budú po inštalácii zakryté, môžu byť ostré! Buďte opatrní, aby ste zabránili poraneniu!
- Ak je prístroj poškodený, nezačnite ho používať. Čo najskôr sa obráťte na dodávateľa.
- Pred prvým použitím odstráňte zo spotrebiča všetky obaly a marketingové materiály.
- Obalový materiál odložte mimo dosahu detí alebo zlikvidujte.

Pri inštalácii

- Nepoužívajte spotrebič inak, než je uvedené v tomto návode.
- Overte, či pripájané napätie zodpovedá hodnotám na typovom štítku prístroja.
- Tento prístroj sa môže používať v domácnostiach a podobných priestoroch, ako sú:
 - Kuchynské kúty v obchodoch, kanceláriách a ostatných pracoviskách.
 - Spotrebiče používané v poľnohospodárstve.
 - Spotrebiče používané hosťami v hoteloch, motelloch a iných oblastiach.
 - Spotrebiče používané v podnikoch zaisťujúcich nocľah s raňajkami.
- Nepoužívajte prístroj, ak ste bosí.
- Nesiahajte na prístroj vlhkými alebo mokrými rukami.
- Nedotýkajte sa vlhkými ani mokrými rukami chladiacich častí vínotéky.
- Môže dôjsť k zraneniu!
- Nesadajte a nestúpajte na otvorené dvierka spotrebiča.
- Nedovoľte deťom a nesvojprávnym osobám používať prístroj, používajte ho mimo ich dosahu.
- Deti sa nesmú s prístrojom hrať.
- Dbajte na zvýšenú opatrnosť, ak sa spotrebič používa v blízkosti detí.
- Nedovoľte, aby sa prístroj používal ako hračka.
- Tento spotrebič môžu používať deti od veku 8 rokov a osoby so zníženými fyzickými, zmyslovými alebo duševnými schopnosťami alebo bez príslušných skúseností a znalostí, ak sú pod dohľadom alebo boli oboznámené s pokynmi o používaní spotrebiča bezpečným spôsobom a rozumejú jeho rizikám.
- Deťom od 3 do 8 rokov je dovolené iba vkladať a vyberať potraviny z chladničky
- V prípade poruchy spotrebič vypnite a vyťahnite zástrčku zo zásuvky elektrického napätia.

- Pri odpájaní prístroja zo zásuvky elektrického napätia nikdy netahajte za prívodný kábel, ale uchopte zástrčku a ťahom prístroj odpojte.
- Prívodný kábel ani zástrčku neponárajte do vody ani do inej kvapaliny.
- Pravidelne kontrolujte spotrebič aj prívodný kábel, či nie sú poškodené.
- Poškodený spotrebič nezapínajte.
- Nepoužívajte spotrebič, ak sú dvierka alebo tesnenie dvierok poškodené. Dajte ich opraviť do autorizovaného servisu.
- Nepoužívajte iné príslušenstvo, než ktoré odporúča výrobca.
- Nepoužívajte príslušenstvo, ktoré má poškodenú povrchovú úpravu, je opotrebované alebo má iné defekty.
- Spotrebič používajte v miestnosti s teplotou v rozmedzí +23°C až +26°C
- Spotrebič neumiestňujte do blízkosti tepelných zdrojov, môže sa tým zvýšiť jeho spotreba a znížiť jeho životnosť.
- Na hornú plochu spotrebiča neodkladajte žiadne predmety, mohlo by dôjsť k jeho poškodeniu.
- Do spotrebiča neumiestňujte žiadne elektrické zariadenia, ako sú napr. mixéry atď.
- V spotrebiči neskladujte žieravé ani výbušné látky, ako sú napr. aerosólové plechovky s horľavou látkou a pod.
- Vo vínotéke nespúšťajte žiadne iné elektrické spotrebiče.
- Domáce čistenie a údržbu nesmú robiť deti, ak nedosiahli 8 rokov a nemajú nad sebou dozor.
- **UPOZORNENIE!** Nepoužívajte mechanické zariadenia ani iné prostriedky na urýchlenie procesu odmrazenia okrem tých, ktoré odporúča výrobca.
- Vyhnite sa umiestneniu spotrebiča na priame slnko.
- Ubezpečte sa, že okolo spotrebiča je dostatočný priestor pre voľnú cirkuláciu vzduchu.
- Spotrebič by mal byť umiestnený aspoň 50 cm od plynovej rúry a horákov a aspoň 5 cm od elektrickej rúry.
- Ak je spotrebič umiestnený blízko mrazničky, mala by byť medzi nimi vzdialenosť aspoň 2 cm, aby sa predišlo vzniku vlhkosti na vonkajšom povrchu.
- Pred likvidáciou vínotéky uchovávajte produkty mimo ohňa o podobne žeravých vecí.
- Pred likvidáciou vínotéky odstráňte dvierka.
- Spotrebič nesmie byť inštalovaný v pracovni.
- Spotrebič musí byť umiestnený tak, aby zástrčka bola prístupná.
- Spotrebič musí byť inštalovaný v súlade s národnými predpismi pre zapojenie.
- V tomto zariadení neskladujte výbušné látky, ako sú aerosólové plechovky s horľavou hnacou látkou.

POZOR!

Spotrebič otvárajte len nakrátko, na vloženie alebo vybratie pokrmov, aby nedošlo k zraneniu, napr. zakopnutiu. Deti by sa mohli do spotrebiča zatvorit' (hrozí nebezpečenstvo udusenía) alebo byť vystavené inému nebezpečenstvu.

Prípadné poruchy

- Spotrebič môže opravovať a robiť v ňom zásahy iba kvalifikovaný odborník.
- Pri opravách a zásahoch musí byť prístroj odpojený z elektrickej siete. Vypnite istič alebo vytiahnite zástrčku zo zásuvky elektrického napätia.
- Pri odpájaní prístroja zo zásuvky elektrického napätia nikdy neťahajte za prívodný kábel, ale uchopte zástrčku a ťahom prístroj odpojte.



POZOR! Nebezpečenstvo požiaru. / Horľavý materiál.

Ak nedodržíte pokyny výrobcu, prípadná oprava nebude uznaná ako záručná.

POPIS VÝROBKU

- 1 Skrinka
- 2 Polička (Celkove 3)
- 3 Ventilátor
- 4 Kryt ventilátora
- 5 Ventilačná mriežka
- 6 Nivelačné nožičky
- 7 Horný pánt dverí
- 8 Sklenené dvere
- 9 Tesnenie dverí
- 10 Spodný pánt dverí

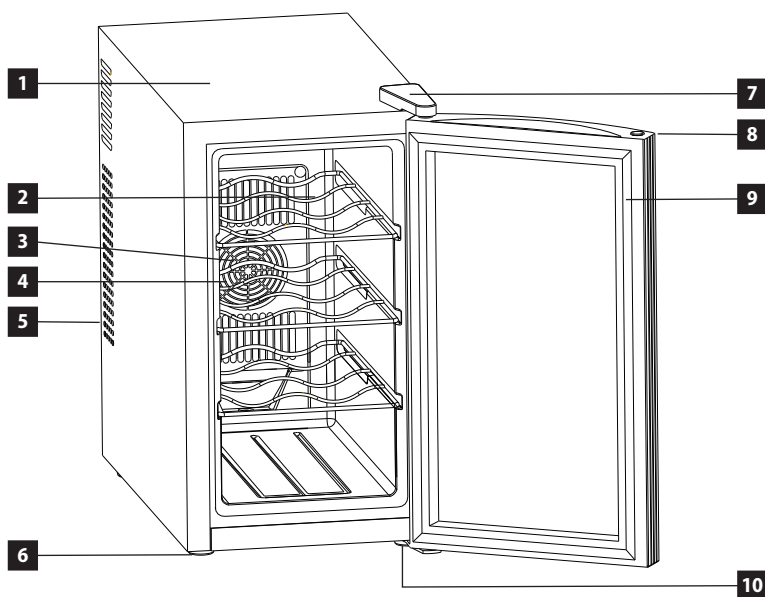

TIPY NA POUŽÍVANIE

- Ak spotrebič nebudete dlhší čas používať, odpojte ho od elektrickej siete, vnútro spotrebiča vyčistite neagresívnymi čistiacimi prostriedkami (pozri kapitolu Čistenie a údržba) a dvere spotrebiča nechajte pootvorené, aby ste zabránili nepríjemnému zápachu vnútri spotrebiča.
- Tento spotrebič je navrhnutý na používanie pri okolitej teplote v rozmedzí od +23°C do +26°C. Spotrebič nemusí fungovať správne, ak je umiestnený v rozmedzí okolitých teplôt, ktoré sú uvedené v tabuľke.
- Do vínotéky možno umiestniť až 8 fliaš
- Mnoho fliaš sa môže líšiť veľkosťou a rozmermi. Skutočný počet fliaš, ktoré možno uložiť do vínotéky, sa preto môže líšiť. Každá pozícia pre fľašu zodpovedá cca jednej tradičnej fľaši Bordeaux s objemom 750 ml.

Odporúčané rozmedzie teploty pri skladovaní vína

Červené víno	14°C – 18°C	57°F - 65°F
Suché/Biele víno	9°C – 14°C	49°F - 58°F
Ružové víno	10°C – 11°C	51°F - 53°F
Šumivé vína	5°C – 9°C	40°F - 49°F

Upozornenie:

Vínóteku odporúčame inštalovať na miesto, kde je okolitá teplota medzi 23 °C - 26 °C / 72 °F - 78 °F. Ak je okolitá teplota nad alebo pod odporúčanou teplotou, môže to ovplyvniť výkon vínóteky. Napríklad umiestnenie vínóteky do extrémne chladného alebo horúceho okolia môže spôsobiť kolísanie vnútornej teploty. Je tak možné, že v tomto prípade sa nedosiahne teplotné rozmedzie (8 °C - 18 °C / 47 °F - 64 °F).

NÁVOD NA OBSLUHU**Pred prvým použitím**

Než uvediete nový spotrebič do činnosti, mali by ste ho z hygienických dôvodov aj zvnútra pretrieť vlhkou handričkou.

Poznámka: Ak došlo k prerušeniu prúdu počas prvého spustenia (zábehu), počkajte pred opätovným zapnutím alebo pripojením k sieťovému napätiu aspoň 5 minút.

Pri prvom použití vínóteky a reštartovaní vínóteky po dlhom vypnutí je možné, že medzi zvolenou teplotou a teplotou uvedenou na LCD displeji môže byť niekoľkostupňový rozdiel. Je to normálny jav a je to z dôvodu dĺžky aktivačného času.



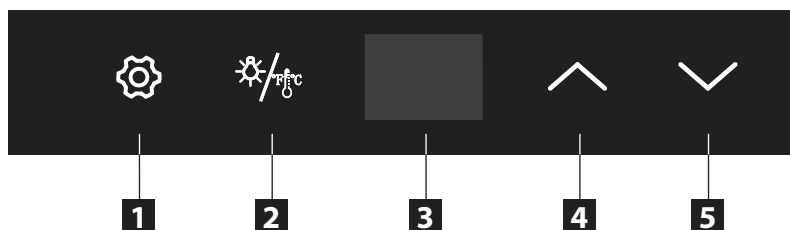

Po niekoľkohodinovom používaní vínóteky sa všetko vráti do normálu.

Popis ovládacieho panela

- 1 Tlačidlo nastavenia
- 2 Tlačidlo Svetlo/Jednotky
- 3 Displej
- 4 Tlačidlo „zvýšiť“
- 5 Tlačidlo „znižžiť“





REGULÁCIA TEPLoty

1. Vínotéka je vybavená „automatickým“ zámkom ovládacieho panela, ktorý sa aktivuje 20 sekúnd po poslednom stlačení tlačidla.
2. Stlačením tlačidla  na 2 sekundy odomknete ovládací panel. Ozve sa zvukový signál, ktorý vás upozorní, že ovládanie je teraz aktívne.
3. Stlačením tlačidla  alebo  na ovládacom paneli môžete nastaviť požadovanú teplotu. Teplota, ktorú chcete nastaviť, sa zvýši o 1 °C, ak stlačíte jedenkrát tlačidlo . Naopak, teplota sa zníži o 1 °C, ak jedenkrát stlačíte tlačidlo .

Nastavenie jednotiek teploty

1. Podržte dlho tlačidlo  aspoň na 2 sekundy.
2. Na displeji sa spolu s ukazovateľom teploty zobrazí indikátor jednotiek stupňov Fahrenheita alebo stupňov Celzia.
3. Opakujte vyššie uvedený postup, dokým sa na displeji nezobrazia údaje vo vami preferovaných jednotkách teploty

Vnútročné svetlo

1. Interiérové svetlo môžete zapnúť alebo vypnúť jedným stlačením tlačidla označeného symbolom .
2. Ak zostane svietiť 10 minút, svetlo sa automaticky vypne. Musíte znova stlačiť tlačidlo označené symbolom  a svetlo sa opäť rozsvieti.

ČISTENIE A ÚDRŽBA

- Pred údržbou a čistením odpojte prívodný kábel zo zásuvky elektrického napätia alebo vypnite istič elektrickej zásuvky spotrebiča.
- Na čistenie odporúčame používať neagresívne prípravky, najlepšie čistú vlažnú vodu, a použiť špongiu alebo papierovú utierku.
- Po vyčistení nechajte dvierka vypnutého spotrebiča otvorené, aby sa vnútro vysušilo.
- Na čistenie neodporúčame používať čistiace prostriedky ako alkohol, acetón, olej, zubná pasta a iné abrazívne prostriedky.
- Na čistenie neodporúčame používať tvrdé utierky, hrubé ani ocelové kefy.
- Na čistenie neodporúčame používať vriacu vodu, ktorá by mohla poškodiť časti spotrebiča.
- Pri čistení neodporúčame spotrebič umývať prúdom vody, ktorá by mohla porušiť izoláciu alebo spôsobiť skrat niektorých elektronických súčiastok spotrebiča.
- Príslušenstvo spotrebiča očistite v teplej vode so saponátom. Príslušenstvo neumývajte v umývačke na riad.

INŠTALÁCIA PRÍSTROJA

- Na poruchy spôsobené nesprávnou inštaláciou záruka neplatí.
- Zodpovednosť za inštaláciu prístroja má kupujúci, nie výrobca.
- Výrobca nemá žiadnu zodpovednosť za škody spôsobené osobám, za škody na zvieratách a veciach, ktoré vznikli nesprávnou inštaláciou. Vyhnite sa umiestneniu spotrebiča na priame slnko.
- Spotrebič umiestnite na rovné miesto v dobre vetranej miestnosti.
- Vyhnite sa umiestneniu spotrebiča na priame slnko.

Pripojenie do elektrickej siete

- Používajte iba zásuvky elektrického napätia s uzemnením.
- Nepoužívajte rozbočovacie zásuvky, konektory ani predlžovacie káble. Mohli by spôsobiť nebezpečenstvo z prehriatia.
- Zástrčka prívodného kábla prístroja musí byť voľne prístupná aj po inštalácii.
- Zmeny v pripojení môže robiť iba kvalifikovaný odborník.
- Elektrická bezpečnosť prístroja môže byť garantovaná iba vtedy, ak je ochranná svorka prístroja spojená s ochranným vodičom elektrickej rozvodovej siete.
- Výrobca nenesie zodpovednosť za škody spôsobené osobám alebo na veciach, ktoré vznikli následkom chýbajúceho alebo nesprávneho ochranného spojenia.
- Prívodný kábel musí byť umiestnený tak, aby nebol deformovaný a nadmerne ohýbaný.

ROZMERY SPOTREBIČA



RIEŠENIE PROBLÉMOV

Väčšinu drobných porúch, ktoré sa pri používaní chladničky objavia, dokážete odstrániť sami bez toho, aby ste sa museli obracať na autorizovaný servis. Nasledujúci prehľad by vám mal pomôcť nájsť príčiny možných drobných porúch.

Ak vám nasledujúci prehľad nepomôže odstrániť poruchu, obráťte sa prosím na autorizovaný servis.

Popis poruchy	Možná príčina	Riešenie
Námraza alebo ľad vnútri	Nefunkčné odmrazovanie	Spotrebič aspoň na jednu hodinu vypnite a potom ho reštartujte
	Nízka okolitá teplota	Zvýšte okolitú teplotu na cca 25 stupňov
Zariadenie nechladí	Spotrebič nie je napájaný	Skontrolujte prívod elektriny alebo vymeňte zástrčku (kontaktujte autorizovaný servis)
	Poškodená doska plošných spojov	Vymeňte dosku plošných spojov (kontaktujte autorizovaný servis)
	Poškodený ventilátor	Vymeňte ventilátor (kontaktujte autorizovaný servis)
	Únik kvapaliny	Vymeňte tepelné čerpadlo (kontaktujte autorizovaný servis)
	Chladiaci modul je nefunkčný	Vymeňte chladiaci modul a zatmeľte (kontaktujte autorizovaný servis)
Slabý chladiaci výkon	Vysoká okolitá teplota	Teplota v miestnosti je vyššia ako izbová
	Nedodržanie pokynov	Dvere sa otvárajú príliš často
	Nedostatočné vetranie	Vínóteku inštalujte podľa našich pokynov na vetranie
	Zlé tesnenie dverí	Vymeňte tesnenie dverí
	Nedostatočné utesnenie	Vymeňte silikón na povrchu chladiaceho modulu
Príliš veľký hluč	Prach	Odstráňte prach z ventilátora
	Poškodený ventilátor	Vymeňte ventilátor (kontaktujte autorizovaný servis)
	Slabý výkon tepelného čerpadla	Vymeňte tepelné čerpadlo (kontaktujte autorizovaný servis)

SERVIS

POZOR!

Údržbu rozsiahlejšieho charakteru alebo opravu, ktorá si vyžaduje zásah do vnútorných častí výrobku, musí urobiť odborný servis.

OCHRANA ŽIVOTNÉHO PROSTREDIA

- Preferujte recykláciu obalových materiálov a starých prístrojov.
- Škatuľu od prístroja môžete dať do zberu triedeného odpadu.
- Plastové vrecúška z polyetylénu (PE) odovzdajte ako zberný odpad na recykláciu.

Recyklácia prístroja na konci jeho životnosti:



Tento spotrebič je označený podľa európskej smernice 2012/19/EÚ o elektrickom odpade a elektrických zariadeniach (WEEE). Symbol na výrobku alebo jeho obale udáva, že tento výrobok nepatrí do domáceho odpadu. Treba ho odovzdať na zberné miesto na recykláciu elektrických a elektronických zariadení. Zaistením správnej likvidácie tohto výrobku zabránite negatívnym dôsledkom na životné prostredie a ľudské zdravie. Likvidácia musí byť vykonaná v súlade s predpismi na likvidáciu odpadu. Podrobnejšie informácie o recyklácii tohto výrobku zistíte na príslušnom miestnom úrade, u služby na likvidáciu domového odpadu alebo v obchode, kde ste výrobok kúpili.

PODZIĘKOWANIE

Dziękujemy za zakup produktu marki Concept i życzymy, żeby byli Państwo zadowoleni z naszego produktu przez cały okres jego użytkowania.

Przed pierwszym użyciem należy uważnie przeczytać całą instrukcję obsługi, a potem zachować ją. Należy zadbać o to, aby także inne osoby, które będą obchodziły się z tym produktem, zapoznały się z niniejszą instrukcją.

SPIS TREŚCI

- Parametry techniczne
- Ważne przestrogi
- Opis produktu
- Instrukcja obsługi
- Czyszczenie i konserwacja
- Instalacja urządzenia
- Zwykłe dźwięki eksploatacyjne
- Rozwiązywanie problemów
- Serwis
- Ochrona środowiska

PARAMETRY TECHNICZNE	
Klasa energetyczna	A+
Napięcie	220–240 V ~ 50 Hz
Pobór energii	65 kWh
Roczne zużycie energii	100 kWh
Dzienne zużycie energii	0,27 kWh
Objętość całkowita	21 litrów / 8 butelki
Templotni rozsah	8°C - 18°C
Poziom hałas	33 dB (A)
Wysokość	450 mm
Szerokość	252 mm
Głębokość	500 mm
Masa	9,5 kg

Producent zastrzega sobie prawo do zmian technicznych, błędów typograficznych oraz odmienności obrazów bez uprzedniego powiadomienia.

WAŻNE PRZESTROGI

Po dostarczeniu lodówki wolnostojącej połączonej z zamrażarką

- Natychmiast po otrzymaniu należy sprawdzić paczkę, czy nie została ona podczas transportu uszkodzona.
- UWAGA! Niektóre rogi i krawędzie urządzenia, które po instalacji zostaną ukryte, mogą być ostre! Należy zachować ostrożność, aby uniknąć obrażeń!
- Nie wolo uruchamiać urządzenia, jeżeli jest ono uszkodzone. Jak najszybciej skontaktuj się z dostawcą.
- Przed pierwszym użyciem należy usunąć z urządzenia wszystkie materiały opakowaniowe i marketingowe.
- Materiały opakowaniowe należy przechowywać poza zasięgiem dzieci lub zutylizować.

Podczas instalacji

- Nie wolno korzystać z urządzenia w sposób inny niż opisany w niniejszej instrukcji.
- Upewnij się, że podłączane napięcie zgadza się z wartościami podanymi na tabliczce znamionowej urządzenia.
- Niniejsze urządzenie jest przeznaczone do użytku domowego i w miejscach, takich jak:
 - Aneksy kuchenne w sklepach, biurach i innych miejscach pracy.
 - Jako urządzenia używane w rolnictwie.
 - Jako urządzenia używane przez gości w hotelach, motelach i innych miejscach.
 - Jako urządzenia używane w przedsiębiorstwach świadczących nocleg ze śniadaniem.
- Nie wolno używać urządzenia, będąc boso.
- Nie dotykaj części chłodzących winiarki wilgotnymi lub mokrymi rękami.
- Może to skutkować obrażeniami!
- Nie wolno dotykać części chłodzących zamrażarki wilgotnymi lub mokrymi rękoma. Może to skutkować obrażeniami!
- Nie wolno siadać ani stawać na otwartych drzwiach urządzenia.
- Nie wolno dopuścić dzieci ani osób ubezwłasnowolnionych do obsługi urządzenia. Urządzenia należy używać poza ich zasięgiem.
- Dzieciom nie wolno bawić się z urządzeniem.
- Dla dzieci od 3 do 8 lat dozwolone jest tylko wkładanie i wyjmowanie artykułów z chłodziarki

- Nie wolno używać urządzenia jako zabawki.
- Niniejsze urządzenie może być używane przez dzieci w wieku od 8 lat i powyżej oraz osoby o ograniczonej sprawności ruchowej, zmysłowej lub umysłowej, lub bez odpowiedniego doświadczenia i wiedzy, jeżeli są one nadzorowane lub zapoznały się z instrukcją bezpiecznej obsługi urządzenia i rozumieją zagrożeniem.
- Dla dzieci od 3 do 8 lat dozwolone jest tylko wkładanie i wyjmowanie potraw z lodówki.
- W razie pojawienia się usterki należy wyłączyć urządzenie i wyjąć wtyczkę z gniazdka elektrycznego.
- Podczas odłączania urządzenia od gniazdka nie wolno nigdy ciągnąć za przewód zasilający, natomiast należy chwycić wtyczkę i wyciągnąć ją.
- Nie wolno zanurzać przewodu zasilającego ani wtyczki w wodzie lub w innej cieczy.
- Należy regularnie sprawdzać urządzenie i przewód zasilający pod kątem uszkodzeń.
- Nie wolno włączać uszkodzonego urządzenia.
- Nie używaj urządzenia, jeżeli drzwi lub uszczelnienie drzwi jest uszkodzone. Oddaj urządzenie do autoryzowanego serwisu do naprawy.
- Nie wolno używać akcesoriów innych niż te, które zostały zalecone przez producenta.
- Nie wolno używać akcesoriów, które mają uszkodzone wykończenie powierzchni, są zużyte lub mają inne wady.
- Używaj urządzenia w pomieszczeniu, w którym temperatura waha się od +23°C aż +26°C
- Nie umieszczaj urządzenia w pobliżu źródeł ciepła, może wzrosnąć jego zużycie i zmniejszyć się jego żywotność.
- Nie umieszczaj żadne przedmioty na urządzeniu, ponieważ może to spowodować jego uszkodzenie.
- Nie wkładaj do urządzenia żadnych urządzeń elektrycznych, takich jak np. miksery itp.
- Nie wolno przechowywać w urządzeniu substancji żrących ani wybuchowych, takich jak np. puszki aerozolowe z substancją łatwopalną itp.
- Nie uruchamiaj w winiarce żadnych innych urządzeń elektrycznych.
- Czyszczenie ani konserwację wykonywaną przez użytkownika nie mogą wykonywać dzieci, chyba że są one starsze niż 8 lat i pod nadzorem.
- **PRZESTROGA!** Nie wolno używać urządzeń mechanicznych ani innych przedmiotów, aby przyspieszyć proces rozmrażania, z wyjątkiem tych, które są zalecane przez producenta.
- Nie umieszczaj urządzenia w bezpośrednim świetle słonecznym.

- Upewnij się, że wokół urządzenia jest wystarczająca przestrzeń do swobodnego obiegu powietrza.
- Urządzenie powinno zostać umieszczone co najmniej 50 cm od piekarnika gazowego lub płyty grzewczych i powinno zostać umieszczone co najmniej 5 cm od piekarnika elektrycznego.
- Jeżeli urządzenie zostało umieszczone w pobliżu zamrażarki, należy zachować odległość co najmniej 2 cm, aby uniknąć powstawaniu wilgotności na zewnętrznej powierzchni.
- Przed użyciem winiarki należy przechowywać produkt z dala od ognia lub żarzących się przedmiotów.
- Przed użyciem winiarki należy usunąć drzwiczki.
- Urządzenia nie wolno instalować w pralni.
- Urządzenie należy ustawić w taki sposób, aby jego wtyczka była dostępna.
- Urządzenie musi zostać zainstalowane zgodnie z narodowymi przepisami dotyczącymi połączeń elektrycznych.
- W urządzeniu nie wolno przechowywać materiałów zagrażających wybuchem, takich jak puszki rozpylające, zawierające palną substancję pędną.

UWAGA!

Otwieraj urządzenie tylko na krótki okres, żeby wstawić lub wyjąć żywność, aby uniknąć obrażeń, np. potknięcia. Dzieci mogą zamknąć się w urządzeniu (niebezpieczeństwo uduszenia) lub zostać narażone na inne niebezpieczeństwo.

Ewentualne usterki

- Napraw urządzenia i ingerencje w niego może dokonywać tylko wykwalifikowany specjalista.
- Urządzenie musi być podczas naprawy i ingerencji odłączone od sieci elektrycznej. Wyłącz bezpiecznik lub odłącz wtyczkę od gniazdka elektrycznego.
- Podczas odłączania urządzenia od gniazdka nie wolno nigdy ciągnąć za przewód zasilający, natomiast należy chwycić wtyczkę i wyciągnąć ją.



UWAGA! Zagrożenie pożarowe / Materiał palny.

Nieprzestrzeganie instrukcji producenta może doprowadzić do tego, że ewentualna naprawa nie zostanie uznana za naprawę gwarancyjną.

OPIS PRODUKTU

- 1 Gabinet
- 2 Półka (Ogółem 3)
- 3 Wentylator
- 4 Osłona wentylatora
- 5 Kratka wentylacyjna
- 6 Stopki poziomujące
- 7 Górny zawias drzwi
- 8 Szklane drzwi
- 9 Uszczelka drzwi
- 10 Dolny zawias drzwi

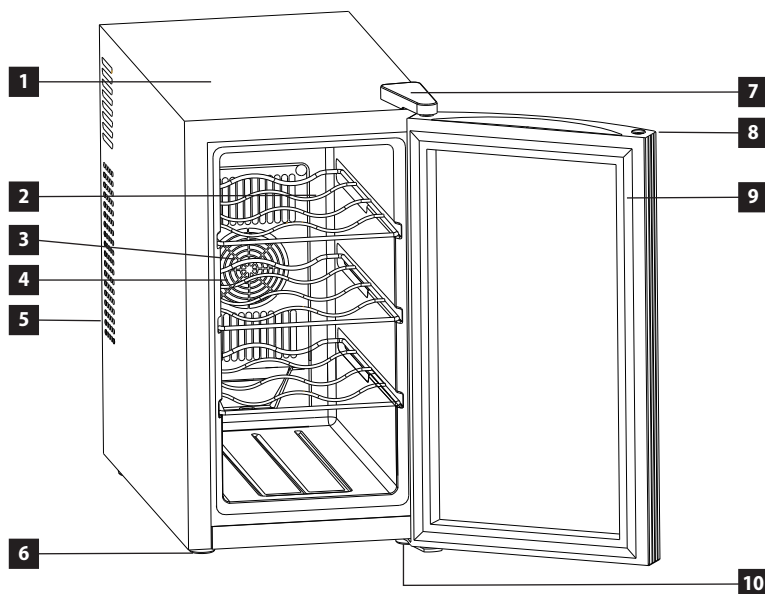

WSKAZÓWKI DOTYCZĄCE UŻYWANIA

- Jeśli urządzenie nie będzie używane przez dłuższy czas, to należy odłączyć go od sieci elektrycznej, oczyścić jego wnętrze nieagresywnymi środkami myjącymi (zob. rozdział Czyszczenie i konserwacja), a drzwi urządzenia pozostawić uchylone, aby zapobiec utrzymywaniu się nieprzyjemnego zapachu wewnątrz urządzenia.
- To urządzenie jest przeznaczone do użytku w temperaturze otoczenia w zakresie od +23°C do +26°C. Urządzenie może nie działać prawidłowo, jeżeli zostanie umieszczone w zakresie temperatur otoczenia nie podanych w tabeli.

- Winiarka pomieści aż 8 butelek
- Butelki mogą różnić się wielkością oraz wymiarami. Dlatego faktyczna ilość butelek, jaką można zmieścić w winiarce, może różnić się. Każda pozycja na butelkę odpowiada mniej więcej jednej klasycznej butelce Bordeaux o pojemności 750 ml.

Zalecane granice temperatur do przechowywania wina

Wino czerwone	14°C – 18°C	57°F - 65°F
Wino białe/wytrawne	9°C – 14°C	49°F - 58°F
Wino różowe	10°C – 11°C	51°F - 53°F
Wina musujące	5°C – 9°C	40°F - 49°F

Uwaga: Zalecamy zainstalowanie winiarki w miejscu o temperaturze otoczenia w zakresie 23°C – 26°C / 72°F – 78°F. Wartości temperatury otoczenia poniżej lub powyżej zalecanego zakresu mogą wywierać wpływ na sprawność winiarki. Na przykład umieszczenie winiarki w warunkach ekstremalnie chłodnego lub gorącego klimatu może spowodować wahania temperatury wewnętrznej. W takim przypadku temperatura wewnętrzna nie musi osiągać wartości z zalecanego zakresu (8°C – 18°C / 47°F – 64°F).

INSTRUKCJA OBSŁUGI

Przed pierwszym użyciem

Przed rozpoczęciem używania urządzenia należy je, ze względów higienicznych, przetrzeć wilgotną szmatką (także wewnątrz).

Uwaga: Jeśli podczas pierwszego uruchomienia nastąpi przerwa w zasilaniu, odczekaj co najmniej 5 minut połączenie lub połączenie sieciowe.

PAMIĘTAJ:



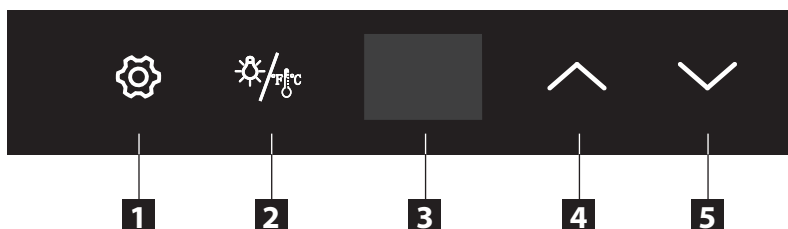

W przypadku pierwszego uruchamiania winiarki, czy też po jej zrestartowaniu po długim okresie wyłączenia, może wystąpić różnica rzędu kilku stopni pomiędzy temperaturą zaprogramowaną, a wartością widniejącą na wyświetlaczu LCD. Jest to zjawisko normalne, związane z długością czasu uaktywniania się winiarki. Gdy tylko winiarka pozostaje włączona przez kilka godzin, wszystko powraca do normy.

Opis panelu sterowania

- 1 Przycisk ustawień
- 2 Przycisk Światło/Jednostki
- 3 Wyświetlacz
- 4 Przycisk „Zwiększ”
- 5 Przycisk „Zmniejsz”





REGULACJA TEMPERATURY

1. Winiarka jest wyposażona w „automatyczne” zablokowanie panelu sterowania, które uaktywnia się po 20 sekundach od ostatniego naciśnięcia przycisku.
2. Aby odblokować panel sterowania, należy nacisnąć przycisk  i przytrzymać go przez 2 sekundy. Zabrzmie sygnał akustyczny informujący o tym, że panel sterowania jest teraz aktywny.
3. Naciśnięciem przycisku  albo  na panelu sterowania można ustawić pożądaną temperaturę.
4. Po jednym naciśnięciu przycisk  .ustawiana temperatura zwiększa się o 1°C. A przeciwnie, po jednym naciśnięciu przycisku  temperatura zmniejsza się o 1°C..

Ustawienie jednostek temperatury

1. Naciśnij przycisk  i przytrzymaj go przez co najmniej 2 sekundy.
2. Na wyświetlaczu, wraz ze wskazaniem temperatury, wyświetla się wskaźnik jednostek stopni Fahrenheita albo stopni Celsjusza.
3. Powtarzaj powyższą procedurę, aż na wyświetlaczu będą pokazywały się dane wraz z preferowanymi jednostkami temperatury

Oświetlenie wnętrza

1. Oświetlenie wnętrza można włączyć lub wyłączyć jednym naciśnięciem przycisku oznaczonego symbolem .
2. Jeżeli oświetlenie będzie świeciło przez 10 minut, wyłączy się automatycznie. Aby ponownie włączyć światło, trzeba znowu nacisnąć przycisk oznaczony symbolem .

CZYSZCZENIE I KONSERWACJA

- Przed przystąpieniem do konserwacji lub czyszczenia należy odłączyć przewód zasilający od gniazdka elektrycznego, lub wyłączyć bezpiecznik gniazdka elektrycznego urządzenia.
- Do czyszczenia zaleca się stosować środków nieagresywnych, najlepiej czystej wody letniej wraz z miękką gąbką lub papierowym ręcznikiem.
- Po czyszczeniu pozostaw drzwi wyłączonego urządzenia otwarte, aby zapewnić naturalne osuszenie.
- Nie zaleca się używać do czyszczenia środków czyszczących takich jak alkoholu, acetonu, oleju, pasty do zębów i innych środków ściernych.
- Nie zaleca się używać do czyszczenia szorstkich szczotek, twardych ani stalowych szczotek.
- Nie zaleca się używać do czyszczenia wrzącej wody, która mogłaby uszkodzić pewne części urządzenia.
- Nie zaleca się mycia urządzenia podczas czyszczenia strumieniem wody, która mogłaby naruszyć izolację lub spowodować zwarcie niektórych elektronicznych części urządzenia.
- Akcesoria urządzenia należy czyścić w ciepłej wodzie z dodatkiem środka czyszczącego. Nie myj akcesoriów w zmywarce do naczyń.

INSTALACJA URZĄDZENIA

- Usterki spowodowane nieprawidłową instalacją nie są objęte gwarancją.
- Odpowiedzialność za instalację urządzenia ponosi kupujący, a nie producent.
- Producent nie ponosi żadnej odpowiedzialności za szkody wyrządzone osobom lub zwierzętom ani za uszkodzenie rzeczy wynikające z nieprawidłowej instalacji.
- Umieść urządzenie na płaskiej powierzchni w dobrze wentylowanym pomieszczeniu.
- Unikaj umieszczania urządzenia w miejscu narażonym na bezpośrednie działanie promieni słonecznych.

Aby uruchomić winiarkę o termoelektrycznym systemie chłodzenia, należy trzymać się następujących zasad:

1. do celów wentylacji powinien być zapewniony dopływ powietrza co najmniej 200 cm³
2. odległość boku lub tyłu lodówki od ściany powinna wynosić co najmniej 20 mm
3. pod winiarką powinna pozostać szczelina zapewniająca przepływ powietrza – co najmniej 50 mm
4. powietrze przepływające przez otwory wentylacyjne nie może być podgrzewane
5. cały system chłodzenia winien mieć zapewnione należyte odpowietrzanie

Podłączenie do sieci elektrycznej

- Należy używać tylko gniazdek elektrycznych z uziemieniem.
- Nie wolno używać rozdzielaczy, złączy ani przedłużaczy. Mogą one spowodować zagrożenie wynikające z przegrzania. Wtyczka przewodu zasilającego musi być łatwo dostępna nawet po instalacji.
- Zmian podłączenia może dokonywać tylko wykwalifikowany specjalista.
- Bezpieczeństwo elektryczne urządzenia można zagwarantować tylko wtedy, gdy zacisk ochronny urządzenia jest podłączony do przewodu ochronnego sieci elektroenergetycznej rozdzielczej.
- Producent nie ponosi odpowiedzialności za szkody na osobach lub mieniu wskutek brakującego czy nieprawidłowego wykonania połączenia ochronnego.
- Przewód zasilający należy umieścić tak, aby nie był on zniekształcany i nadmiernie zginany.

WYMIARY URZADZENIA



ROZWIĄZYWANIE PROBLEMÓW

Opis usterki	Możliwa przyczyna	Rozwiązanie
Szron lub lód we wnętrzu	Rozmrażanie nie działa	Wyłącz urządzenie na co najmniej jedną godzinę, a następnie zrestartuj go
	Niska temperatura otoczenia	Zwiększ temperaturę otoczenia do około 25 stopni Celsjusza
Urządzenie nie chłodzi	Brak zasilania urządzenia	Sprawdź dopływ prądu elektrycznego, albo dokonaj wymiany wtyczki (skontaktuj się z autoryzowanym serwisem)
	Uszkodzona płytką obwodu drukowanego	Dokonaj wymiany płytki obwodu drukowanego (skontaktuj się z autoryzowanym serwisem)
	Uszkodzony wentylator	Dokonaj wymiany wentylatora (skontaktuj się z autoryzowanym serwisem)
	Wycieki płynów	Dokonaj wymiany pompy ciepła (skontaktuj się z autoryzowanym serwisem)
	Moduł chłodniczy nie działa	Dokonaj zainstalowania i uszczelnienia nowego modułu chłodniczego (skontaktuj się z autoryzowanym serwisem)
Zbyt mała moc chłodnicza	Wysoka temperatura otoczenia	Temperatura w pomieszczeniu jest wyższa od wartości temperatury pokojowej
	Nieprzestrzeganie wskazówek	Drzwi otwierają się zbyt często
	Niewystarczające odpowietrzanie	Podczas instalacji winiarki kieruj się naszymi wskazówkami dotyczącymi odpowietrzania
	Złe uszczelnienie drzwi	Wymień uszczelkę drzwi
	Niewystarczające uszczelnienie	Dokonaj wymiany silikonu na powierzchni modułu chłodniczego
Zbyt duży hałas	Kurz	Oczyść wentylator od kurzu
	Uszkodzony wentylator	Dokonaj wymiany wentylatora (skontaktuj się z autoryzowanym serwisem)
	Zbyt mała moc pompy ciepła	Dokonaj wymiany pompy ciepła (skontaktuj się z autoryzowanym serwisem)

SERWIS

UWAGA!

Bardziej kompleksowe konserwacje lub naprawy wymagające ingerencji w wewnętrzne elementy produktu powinny wykonywać wykwalifikowany serwis.

OCHRONA ŚRODOWISKA

- Należy preferować recykling materiałów opakowaniowych i starych urządzeń.
- Pudełko urządzenia można usuwać jako odpad sortowany.
- Plastikowe worki z polietylenu (PE) należy oddać w miejscu gromadzenia materiału do recyklingu.

Recykling urządzenia pod koniec jego okresu żywotności:



Niniejsze urządzenie jest oznaczone zgodnie z Dyrektywą Europejską 2012/19/UE w sprawie zużytego sprzętu elektrycznego i elektronicznego (WEEE). Symbol na produkcie lub jego opakowaniu oznacza, że produktu tego nie wolno traktować jako odpadu komunalnego. Należy przekazać go do punktu zbiórki do recyklingu urządzeń elektrycznych i elektronicznych. Zapewnienie prawidłowej utylizacji niniejszego produktu zapobiega negatywnym wpływom na środowisko oraz zdrowie ludzi, jakie mogłyby wyniknąć z niewłaściwej utylizacji tego produktu. Utylizację należy wykonać zgodnie z przepisami dotyczącymi utylizacji odpadów. W celu uzyskania szczegółowych informacji na temat recyklingu niniejszego produktu skontaktuj się z lokalnym biurem, służbą usuwania odpadów z gospodarstw domowych lub sklepem, w którym zakupiono produkt.

PATEICĪBA

Pateicamies par šīs "Concept" ierīces iegādi. Ceram, ka būsiet apmierināti ar šo izstrādājumu visu tā kalpošanas laiku. Pirms lietošanas rūpīgi izlasiet šo lietošanas instrukciju un uzglabājiet to drošā vietā, lai nepieciešamības gadījumā varētu pārlasīt. Nodrošiniet, lai arī citi cilvēki, kuri izmantos šo ierīci, pirms šīs ierīces lietošanas būtu iepazinušies ar norādījumiem.

SATURA RĀDĪTĀJS

Tehniskie dati
Svarīgi brīdinājumi
Ierīces apraksts
Izmantošanas padomi
Lietošanas instrukcija
Tīrīšana un apkope
Ierīces uzstādīšana
Normālas ekspluatācijas skaņas
Traucējumu novēršana
Tehniskā apkalpe
Vides aizsardzība

TEHNISKIE DATI	
Elektroenerģijas klase	A+
Spriegums	220–240 V ~ 50 Hz
Elektrības patēriņš	65 kWh
Enerģijas gada patēriņš	100 kWh
Enerģijas dienas patēriņš	0,27 kWh
Kopējais tilpums	21 litri / 8 pudeles
Temperatūras diapazons	8°C - 18°C
Trokšņa līmenis	33 dB (A)
Augstums	450 mm
Platums	252 mm
Dziļums	500 mm
Svars	9,5 kg

Ražotājs patur tiesības veikt jebkuras tehniskas izmaiņas, pieļaut drukas kļūdas un atšķirības attēlos bez iepriekšēja brīdinājuma.

SVARĪGI BRĪDINĀJUMI

Pēc brīvēstāvošā kombinētā ledusskapja ar saldētavu piegādes

- Uzreiz pēc ierices piegādes pārbaudiet, vai iepakojumam un ierīcei transportēšanas laikā nav radušies bojājumi.
- UZMANĪBU! Daži ierices stūri un malas, kas pēc uzstādīšanas tiks paslēpti, var būt asi! Esiet piesardzīgi, lai izvairītos no ievainojumiem!
- Ja ierīce ir bojāta, nedarbiniet to. Cik ātri vien iespējams sazinieties ar tās piegādātāju.
- Pirms ierices pirmās izmantošanas noņemiet visu iepakojumu un reklāmas materiālus.
- Uzglabājiet iepakojumu bērniem nepieejamā vietā vai iznīciniet to.

Uzstādīšanas laikā

- Lietojiet šo ierīci tikai tā, kā izklāstīts šajā lietošanas instrukcijā.
- Pārlicinieties, ka elektrotīkla spriegums atbilst tam spriegumam, kas ir minēts uz tehnisko pamatdatu plāksnītes.
- Šo ierīci var izmantot mājāsaimniecībās un līdzīgās telpās, piemēram:
 - veikalu, biroju un citu darba vietu virtuves stūrīšos;
 - lauksaimniecībā izmantojamās iekārtās;
 - iekārtās, ko izmanto viesi viesnīcās, moteļos un citur;
 - iekārtās, ko izmanto naktsmāju un brokastu pakalpojumu uzņēmumi.
- Nelietojiet ierīci, ja Jums ir basas kājas.
- Nepieskarieties ierīcei ar mitrām vai slapjām rokām.
- Nepieskarieties vīna skapja dzesēšanas daļām ar mitrām vai slapjām rokām.
- Tas var izraisīt savainojumus!
- Nesēdiet un nestāviet uz atvērtām ierīces durvīm.
- Neļaujiet ar ierīci darboties bērniem vai personām bez attiecīgām iemaņām. Izmantojiet to bērniem nepieejamā vietā.
- Bērni nedrīkst spēlēties ar ierīci.
- Ja ierīces izmantošanas laikā tuvumā ir bērni, ievērojiet papildu piesardzību.
- Neļaujiet izmantot ierīci kā rotaļlietu.
- Šo ierīci bērni vecumā no 8 gadiem, personas ar samazinātām fiziskām, sensoriskām vai garīgām spējām un personas, kurām trūkst pieredzes un zināšanu, var izmantot tikai, ja viņi atrodas uzraudzībā, ir iepazinušies ar ierīces drošu lietošanu un apzinās riskus.
- Bērniem vecumā no 3 līdz 8 gadiem ir atļauts tikai ievietot un izņemt pārtikas produktus no ledusskapja.
- Bojājumu gadījumā izslēdziet ierīci un atvienojiet vadu no elektrotīkla.

- Atvienojot ierīci no elektrotīkla, nekad neraujiet elektrības vadu. Satveriet kontaktdakšu un atvienojiet to, viegli pavelkot.
- Nepieļaujiet elektrības vada vai kontaktdakšas nokļūšanu ūdenī vai citā šķidrumā.
- Regulāri pārbaudiet, vai ierīce un elektrības vads nav bojāti.
- Bojātu ierīci nedrīkst ieslēgt.
- Nelietojiet ierīci, ja durvis vai to blīvējums ir bojāti. Lūdziet veikt remontu autorizētā servisa centrā.
- Izmantojiet tikai ražotāja ieteiktos piederumus.
- Neizmantojiet piederumus, kam ir bojāta virsmas apdare, kas ir nolietoti vai kam ir citi defekti.
- Izmantojiet ierīci telpā, kurā temperatūra ir diapazonā no +23°C až +26°C
- Nenovietojiet ierīci siltuma avotu tuvumā, jo šādi var palielināties enerģijas patēriņš un lietošanas ilgums.
- Nenovietojiet uz ierīces augšējās virsmas dažādus priekšmetus, jo tas varētu izraisīt bojājumus.
- Neievietojiet ierīcē elektroiekārtas, piemēram, mikserus.
- Neuzglabājiet ierīcē kodīgas un sprādzienbīstamas vielas, piemēram, aerosolus ar viegli uzliesmojošām vielām.
- Ledusskapī vai saldētavā nedarbiniet nekādas elektroierīces.
- Nedarbiniet vīna skapī citas elektroierīces.
- **BRĪDINĀJUMS!** Neizmantojiet mehāniskas iekārtas vai citus līdzekļus, lai paātrinātu atkausēšanas procesu, izņemot ražotāja ieteiktos.
- Nepakļaujiet ierīci tiešu saules staru iedarbībai.
- Pārlicinieties, ka ap ierīci ir pietiekami daudz vietas brīvai gaisa cirkulācijai.
- Ierīce jānovieto vismaz 50 cm attālumā no gāzes plīts vai degļiem un vismaz 5 cm attālumā no elektriskās cepeškrāsns.
- Ja kāda iekārta ir novietota tuvu saldētavai, starp tām jābūt vismaz 2 cm attālumam, lai izvairītos no mitruma rašanās uz ārējās virsmas.
- Pirms vīna skapja iznīcināšanas novietojiet izstrādājumu uguns vai uzliesmojošu priekšmetu tuvumā.
- Pirms vīna skapja iznīcināšanas noņemiet durvis.
- Ierīci nedrīkst uzstādīt veļas mazgāšanas telpā.
- Ierīce jānovieto tā, lai kontaktdakša būtu pieejama.
- Ierīce jāuzstāda saskaņā ar nacionālajiem elektroinstalācijas noteikumiem.
- Šajā ierīcē nedrīkst uzglabāt sprādzienbīstamas vielas, piemēram, aerosola flakonus, viegli uzliesmojošu propelentu.

UZMANĪBU!

Atveriet ierīci tikai uz īsu laiku, lai ieliktu vai izņemtu pārtikas produktus. Šādi novērsīsiet savainojumus, piemēram, pakļūpot. Bērni var ierīcē ieslēgties (nosmakšanas risks) vai tikt pakļauti dažādiem apdraudējumiem.

Iespējamie bojājumi

- Tikai kvalificēts speciālists drīkst labot ierīci un iejaukties tās darbībā.
- Remonta un iejaukšanās laikā ierīce jāatvieno no elektrotīkla. Izslēdziet drošinātāju vai atvienojiet kontaktdakšu no elektrotīkla.
- Atvienojot ierīci no elektrotīkla, nekad neraujiet elektrības vadu. Satveriet kontaktdakšu un atvienojiet to, viegli pavelkot.



UZMANĪBU! Ugunsbīstamība / Degošs materiāls.

Ražotāja norādījumu neievērošanas dēļ var tikt atteikts garantijas remonts.

IERĪCES APRAKSTS

- 1 Kabinets
- 2 Plaukti (kopā 3)
- 3 Ventilators
- 4 Ventilatora pārsegs
- 5 Ventilācijas režģis
- 6 Limeņošanas kājiņas
- 7 Durvju augšējās eņģes
- 8 Stikla durvis
- 9 Durvju blīvējums
- 10 Durvju apakšējās eņģe

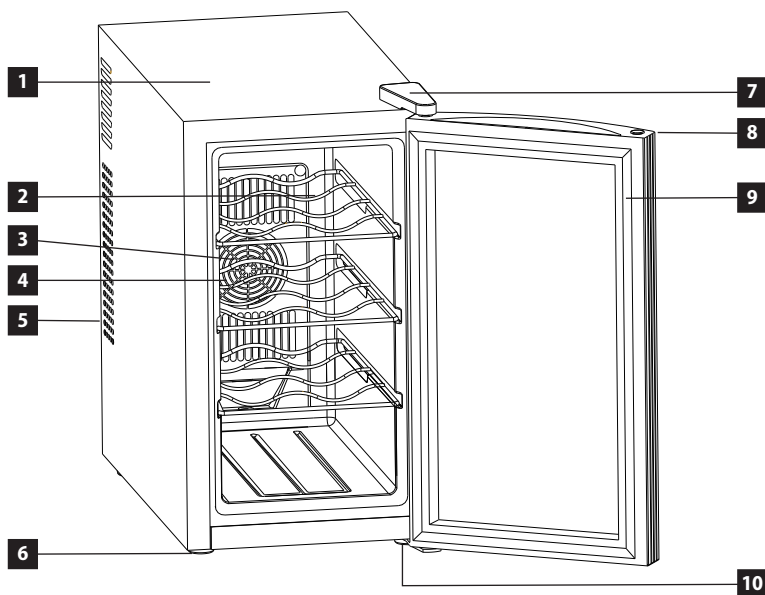

IZMANTOŠANAS PADOMI

- Ja plānojat ierīci ilgāku laiku neizmantot, atvienojiet to no elektrotīkla, iztīriet ierīces iekšpusi ar neagresīvu tīrīšanas līdzekli (sk. nodaļu "Tīrīšana un apkope") un atstājiet ierīces durvis pusvīrus, lai izvairītos no nepatīkamas smakas rašanās ierīces iekšpusē.
- Šī ierīce ir paredzēta lietošanai apkārtējā temperatūrā no +23°C do +26°C. Ierīce, iespējams, nedarbosies pareizi, ja tā tiks novietota telpā, kuras temperatūra ir tabulā norādītās temperatūras diapazonā.
- Vīna skapī var ievietot līdz 8 pudelēm.
- Daudzas pudeles var atšķirties pēc izmēra un lieluma. Tāpēc faktiskais pudeļu skaits, ko var uzglabāt vīna skapī, var atšķirties. Katra pudeles pozīcija atbilst aptuveni vienai tradicionālajai 750 ml Bordo pudelei.

Sarkanvīns	14°C – 18°C	57°F - 65°F
Sauss/baltvīns	9°C – 14°C	49°F - 58°F
Rozā vīns	10°C – 11°C	51°F - 53°F
Dzirkstošie vīni	5°C – 9°C	40°F - 49°F

Brīdinājums:

Ieteicams uzstādīt vīna skapi vietā, kur apkārtējā temperatūra ir starp 23 °C līdz 26 °C (72 °F–78 °F). Ja apkārtējā temperatūra ir virs vai zem ieteiktās temperatūras, tas var ietekmēt vīna skapja darbību. Piemēram, vīna skapja novietošana ļoti aukstos vai karstos apstākļos var izraisīt iekšējās temperatūras svārstības. Šādā gadījumā var netikt sasniegt temperatūras diapazons (8°C–18 °C/47 °F–64 °F) .

LIETOŠANAS INSTRUKCIJA

Pirms pirmās izmantošanas

Pirms jaunas ierīces izmantošanas higiēnas nolūkos notīriet to ar mitru drāniņu.

Piezīme: Ja jauda tiek pārtraukta pirmās lietošanas laikā (starta laikā), pirms nākamās palaišanas vai savienojuma pagaidiet vismaz 5 minūtes tīklam.

Piezīme:

Pirmo reizi izmantojot vīna skapi vai iedarbinot vīna skapi pēc ilgstošas izslēgšanas, var būt vairāku līmeņu atšķirības starp izvēlēto temperatūru un LCD ekrānā norādīto temperatūru. Tā ir normāla parādība, kas ir saistīta ar aktivizēšanas perioda ilgumu.



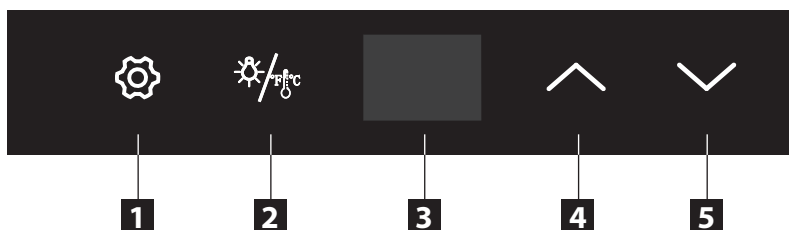

Kad vīna skapis darbosies vairākas stundas, viss atgriezīsies normālā stāvoklī.

Vadības paneļa apraksts

- 1 Iestatīšanas taustiņš
- 2 Gaismas/vienību taustiņš
- 3 Displejs
- 4 Taustiņš "Palielināt"
- 5 Taustiņš "Samazināt"





REGULĀCIJA TEPLŌTY

1. Vīna skapis ir aprikots ar "automātisko" vadības paneļa slēdzeni, kas tiek aktivizēta 20 sekundes pēc pēdējā taustiņa nospiešanas.
2. Nospiediet taustiņu  2 sekundes, lai atbloķētu vadības paneli. Atskan skaņas signāls, kas paziņo, ka vadība tagad ir aktīva.
3. Nospiediet taustiņu  vai  uz vadības paneļa, lai iestatītu vēlamo temperatūru.
4. Temperatūra, kuru vēlaties iestatīt, palielināsies par 1 °C, vienreiz nospiežot taustiņu . Savukārt, vienreiz nospiežot taustiņu , temperatūra samazināsies par 1 °C.

Temperatūras mērvienību iestatīšana

1. Turiet nospiestu taustiņu  vismaz 2 sekundes.
2. Displejā kopā ar temperatūras rādītāju tiek parādīts Fārenheita vai Celsija grādu indikators.
3. Atkārtoti veiciet iepriekš minēto procedūru, līdz displejā parādās informācija ar vēlamo temperatūras mērvienību.

Iekšējais apgaismojums

1. Iekšējo apgaismojumu var ieslēgt vai izslēgt, vienreiz nospiežot taustiņu, kas apzīmēts ar .
2. Ja apgaismojums paliek ieslēgts 10 minūtes, tas automātiski izslēgsies. Jums vēlreiz jānospiež taustiņš, kas apzīmēts ar , un apgaismojums atkal iedegsies.

TĪRĪŠANA UN APKOPE

- Pirms apkopes un tīrīšanas atvienojiet ierīces vadu no sienas kontaktligzdas vai izslēdziet ierīces strāvas padeves drošinātāju.
- Tīrīšanai iesakām izmantot neagresīvus tīrīšanas līdzekļus: vēlams – tīru remdenu ūdeni un mikstu sūkli vai papīra dvieli.
- Pēc tīrīšanas atstājiet ierīces durvis atvērtas, lai veicinātu dabisku izžūšanu.
- Neizmantojiet tīrīšanai spirtu, acetonu, eļļu, zobu pastu un citus abrazīvus materiālus.
- Tīrīšanai neiesakām izmantot cietas drāniņas un raupjas vai tērauda birstes.
- Nav ieteicams izmantot verdošu ūdeni, jo tas var sabojāt dažas ierīces daļas.
- Tīrīšanas laikā neiesakām mazgāt ierīci ar ūdens strūklu, jo tā varētu sabojāt siltumizolācijas vai izraisīt noteiktu ierīces elektrokomponentu īssavienojumu.
- Nomazgājiet ierīces piederumus siltā ūdenī ar mazgāšanas līdzekli. Tos nedrīkst mazgāt trauku mazgājamajā mašīnā.

IERĪCES UZSTĀDĪŠANA

- Uz bojājumiem, ko izraisa nepareiza uzstādīšana, neattiecas garantija.
- Par ierīces uzstādīšanu ir atbildīgs pircējs, nevis ražotājs.
- Ražotājs nav atbildīgs par kaitējumu, kas ierīces nepareizas uzstādīšanas dēļ tiek izraisīts cilvēkiem, dzīvniekiem un priekšmetiem.
- Novietojiet ierīci uz līdzenas vietas labi vēdinātā telpā.
- Nepakļaujiet ierīci tiešu saules staru iedarbībai.
- Ierīcei jābūt vismaz 10 cm attālumā no sienas gan aizmugurē, gan sānos. Vīrs ierīces jābūt apmēram 30 cm brīvai vietai ventilācijas nolūkā.
- Nepieciešamības gadījumā, izmantojot regulējamās kājiņas ierīces apakšdaļā, izlīdziniet iekārtu stabilā un horizontālā stāvoklī.

Uzstādot vīna skapi ar termoelektrisko dzesēšanas sistēmu, ievērojiet šādus norādījumus:

1. ventilācijai jāatstāj gaisa padeve vismaz 200 cm³;
2. attālumam starp sienu un vīna skapi jābūt vismaz 20 mm;
3. zem vīna skapja būtu jāatstāj vismaz 50 mm sprauga gaisa plūsmai;
4. gaiss, kas ieplūst ventilācijas atverēs, nedrīkst tikt iepriekš uzsildīts;
5. dzesēšanas sistēma ir pienācīgi jāventilē.

Savienojums ar elektrotīklu

- Izmantojiet tikai iezemētas sienas kontaktrozetes.
- Neizmantojiet rozešu sadalītājus, kā arī savienotājus vai pagarinātājus. Tie var izraisīt pārkaršanas risku.
- Ierīces vada kontaktdakšai jābūt brīvi pieejamai arī pēc ierīces uzstādīšanas.
- Savienojuma izmaiņas drīkst veikt tikai kvalificēts speciālists.
- Ierīces elektrodrošību var garantēt tikai gadījumā, ja ierīces vadu savienotājs ir savienots ar elektrosadales tīkla vadītāju.
- Ražotājs nav atbildīgs par personām vai priekšmetiem izraisīto kaitējumu, ja trūkst vai ir nepareizi izveidots aizsargsavienojums.
- Elektrības vadam jābūt novietotam tā, lai tas netiktu deformēts vai pārmēri liects.

ERICES IZMĒRI



TRAUCĒJUMU NOVĒRŠANA

Traucējuma apraksts	Iespējamais cēlonis	Risinājums
Kondensāts vai ledus iekšpusē	Atkausēšana nedarbojas	Izslēdziet ierīci vismaz vienu stundu un pēc tam atiestatiet to
	Zema apkārtējās vides temperatūra	Palieliniet apkārtējās vides temperatūru līdz aptuveni 25 grādiem
Ierīce nedzēsē	Ierīce nav pieslēgta	Pārbaudiet strāvas padevi vai nomainiet kontaktdakšu (sazinieties ar pilnvaroto servisa centru)
	Bojāta iespiedshēmas plate	Nomainiet iespiedshēmas plati (sazinieties ar pilnvaroto servisa centru)
	Bojāts ventilators	Nomainiet ventilatoru (sazinieties ar pilnvaroto servisa centru)
	Šķidruma noplūde	Nomainiet siltumsūkni (sazinieties ar pilnvaroto servisa centru)
	Dzesēšanas modulis nedarbojas	Nomainiet dzesēšanas moduli un noblīvējiet (sazinieties ar pilnvaroto servisa centru)
Nepietiekama dzesēšanas veiktspēja	Augsta apkārtējā temperatūra	Telpas temperatūra ir augstāka par pieļaujamo vides temperatūru
	Norādījumu neievērošana	Durvis atveras pārāk bieži
	Nepietiekama ventilācija	Uzstādiet vīna skapi saskaņā ar mūsu ventilācijas norādījumiem
	Nepietiekams durvju blīvējums	Nomainiet durvju blīvējumu
	Nepietiekams blīvējums	Nomainiet silikonu uz dzesēšanas moduļa virsmas
Pārāk liels troksnis	Putekļi	Notīriet putekļus no ventilatora
	Bojāts ventilators	Nomainiet ventilatoru (sazinieties ar pilnvaroto servisa centru)
	Nepietiekama siltumsūkņa darbība	Nomainiet siltumsūkni (sazinieties ar pilnvaroto servisa centru)

TEHNISKĀ APKALPE UZMANĪBU!

Plašāka mēroga apkopes un remontdarbi, kuriem ir nepieciešama iejaukšanās ierīces iekšpusē, jāveic kvalificētam speciālistam vai servisa centram.

VIDES AIZSARDŽĪBA

- Nododiet iepakojuma materiālu un vecās ierīces otrreizējai pārstrādei.
- Ierīču kastes var nodot atkritumu šķirošanas punktos.
- Polietilēna (PE) maisiņus nododiet otrreizējai pārstrādei paredzēto materiālu savākšanas punktā.

Ierīces otrreizējā pārstrāde tās kalpošanas laika beigās



Šī ierīce ir marķēta saskaņā ar Eiropas Parlamenta un Padomes Direktīvu 2012/19/ES par elektrisko un elektronisko iekārtu atkritumiem (EEIA). Simbols uz izstrādājuma vai tā iepakojuma norāda, ka šis izstrādājums nepieder sadzīves atkritumiem. Tas jānogādā elektrisko un elektronisko iekārtu otrreizējās pārstrādes savākšanas punktā. Nodrošinot šā izstrādājuma pareizu iznīcināšanu, tiks novērsta nelabvēlīga ietekme uz vidi un cilvēku veselību, ko var izraisīt nepareiza ierīces iznīcināšana. Iznīcināšana jāveic saskaņā ar noteikumiem par atkritumu apstrādi. Lai iegūtu papildu informāciju par šīs ierīces otrreizēju pārstrādi, lūdzu, sazinieties ar vietējās pašvaldības sadzīves atkritumu iznīcināšanas dienestu vai veikalu, kurā iegādājāties izstrādājumu.

ACKNOWLEDGEMENT

Thank you for purchasing the Concept product. We want you to be satisfied with everything we make every day you use it.

Please read the instructions carefully before initial use. You should retain them for future reference. Ensure that anyone using this product is familiar with the instructions.

TABLE OF CONTENTS

Technical specifications
 Important safety information
 Product description
 Tips for use
 User manual
 Cleaning and maintenance
 Installation of the appliance
 Regular operating noise
 Troubleshooting
 Service centre
 Environmental protection

TECHNICAL SPECIFICATIONS	
Energy class	A+
Voltage	220–240 V ~ 50 Hz
Power consumption	65 kWh
Annual power consumption	100 kWh
Daily power consumption	0,27 kWh
Total volume	21 l / 8 bottles
Temperature range	8°C - 18°C
Noise level	33 dB (A)
Height	450 mm
Width	252 mm
Depth	500 mm
Weight	9,5 kg

The manufacturer reserves the right to make potential technical changes, typographical errors and any differences in the representation without prior notice.

IMPORTANT SAFETY INFORMATION

Upon a delivery of a freestanding refrigerator freezer

- Immediately after delivery, check the package for any damage during shipping.
- Caution! Caution! Some edges of this appliance that are hidden after installation are sharp! Be careful not to get cut when handling an uninstalled unit.
- Do not install the appliance if it has been damaged. Contact the store where you purchased it immediately.
- Remove all the packaging and marketing materials before first use.
- Keep the packaging materials away from children or dispose of them properly.

During installation

- Do not use the appliance in any other way than as described in this manual.
- Make sure the mains voltage corresponds to the values on the rating plate of the appliance.
- This appliance can be used in households and similar places like:
 - Kitchen cabinets in shops, offices and other workplaces.
 - Appliances used in agriculture.
 - Appliances used by guests in hotels and other areas in a hotel environment.
 - Appliances used in a Bed and Breakfast environment.
- Do not use the appliance if you are barefoot.
- Do not touch the appliance with wet hands.
- Do not touch the cooling parts of the wine cooler with wet hands. Risk of injury!
- Do not stand or sit on the open door of the appliance.
- Do not allow children or unauthorized people to handle the appliance, use it out of their reach.
- Children should not play with the appliance.
- Pay extra attention if the appliance is used near children.
- Do not allow the appliance to be used as a toy.
- This appliance can be used by children aged 8 years and over. Persons with reduced physical, sensory or mental capabilities, or lack of experience and knowledge, should be supervised or familiarized with the instructions for use of the appliance in a safe way and have been made aware of the risks involved.
- Children 3 to 8 years old are only allowed to insert and remove food from the refrigerator. If a malfunction occurs, turn off the appliance and unplug it from the wall outlet.
- When disconnecting the unit from the wall outlet, never pull the power cord, grasp the plug end and disconnect it by removing it from the receptacle.
- Do not immerse the power cord or the plug in water or any other liquid.

- Check the appliance and the power cord for damage regularly.
- Do not switch on the appliance if it has been damaged.
- Do not use the appliance if the door or the door seals are damaged. Call the authorised service centre.
- Do not use any accessories other than those recommended by the manufacturer.
- Do not use accessories with damaged surface treatment or if it has been worn out or has other defects.
- Use the appliance in a room with temperatures between +23°C až +26°C
- Do not place the appliance near heat sources, it may increase its consumption and shorten the service life.
- Do not place any objects on the top of the appliance, as it could damage the appliance.
- Do not place any electrical devices such as mixers and others in the appliance.
- Do not store any corrosive or explosive substances such as aerosol cans with a flammable substance in the appliance.
- Do not run any other electrical appliances in the wine cooler.
- Cleaning and user maintenance shall not be made by children unless they are older than 8 years and supervised.
- **WARNING!** Do not use mechanical devices or other means to speed up the defrosting process other than those recommended by the manufacturer.
- Do not place the appliance under the direct sun shine.
- Make sure there is enough free space around the appliance for free circulation of air.
- The appliance should be located at least 50 cm from a gas oven or burners and should be placed at least 5 cm away from an electric oven.
- If the appliance is placed close to the freezer, a distance of at least 2 cm should be between them in order to avoid creating moisture on the outside.
- Before disposing of the wine cooler, keep the product away from fire and similar hot objects.
- Before disposing of the wine cooler, remove the doors.
- The appliance must not be installed in a laundry room.
- The appliance must be positioned so that its plug is always accessible.
- The appliance must be installed in accordance with national wiring regulations.
- Do not store explosive materials in this appliance, such as aerosol cans with flammable propellants.

Caution!

To avoid injury, open the oven door only for a short period of time to insert or remove food. Children may lock themselves inside the appliance (risk of suffocation) or be exposed to other dangers.

Possible defects

- Only qualified service technicians should repair or perform maintenance to this appliance.
- During the repairs the appliance must be disconnected from the power. Switch off the circuit breaker or remove the plug from the wall outlet.
- When disconnecting the unit from the wall outlet, never pull the power cord, grasp the plug end and disconnect it by removing it from the receptacle.



Caution! The risk of fire / Flammable materials.

If you fail to follow these instructions, any possible repair cannot be recognized as a warranty repair.

PRODUCT DESCRIPTION

- 1 Cabinet
- 2 Shelves (3 pcs)
- 3 Fan
- 4 Fan cover
- 5 Ventilation grille
- 6 Levelling feet
- 7 Upper door hinge
- 8 Glass door
- 9 Door sealing
- 10 Bottom door hinge

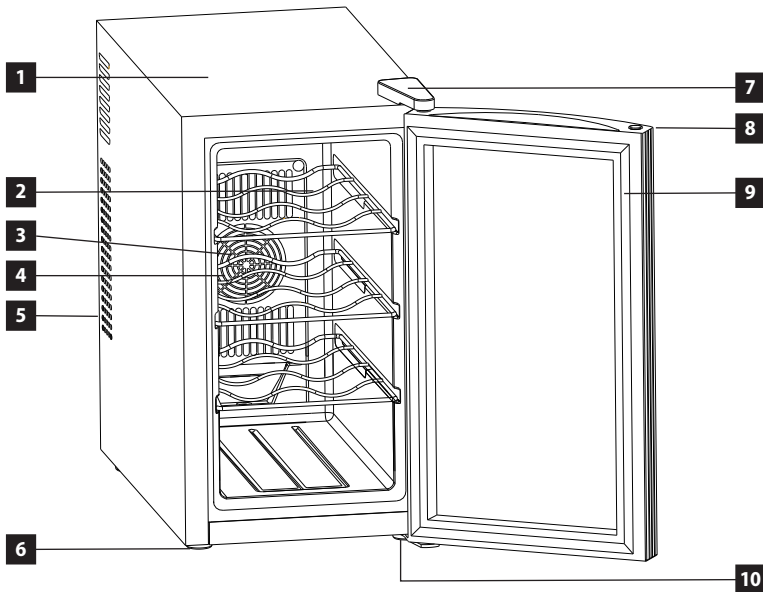

TIPS FOR USE

- If you do not use the appliance for a long time, disconnect the appliance from the mains, clean the inside of the appliance with non-aggressive detergents (see the Cleaning and Maintenance section) and leave the appliance door open to prevent unpleasant odours inside the appliance.
- This appliance is designed for use at ambient temperatures of +23°C do +26°C. The appliance may not function properly if it is used in environment with ambient temperatures listed in the table.

Tips for use

- You can store up to 8 bottles in the wine cooler.
- The bottles may differ in sizes and parameters. The real number of bottles that can be stored in the wine cooler may vary. Each bottle position corresponds to approximately one traditional 750ml Bordeaux bottle.

Sarkanvīns	14°C – 18°C	57°F - 65°F
Sauss/baltvīns	9°C – 14°C	49°F - 58°F
Rozā vīns	10°C – 11°C	51°F - 53°F
Dzirkstošie vīni	5°C – 9°C	40°F - 49°F

Warning:

We recommend installing the wine cooler in a place where the ambient temperature is between 23 °C - 26 °C / 72 °F - 78 °F. If the ambient temperature is above or below the recommended temperatures, it may affect the performance of the wine cooler. For example, placing the wine cooler in an extremely cold or hot environment can cause internal temperature fluctuations. It is thus possible that the temperature range (8 °C - 18 °C / 47 °F - 64 °F) will not be reached in such conditions.

USER MANUAL**Before first use**

Before first use you should wipe the outside and inside of the appliance with a damp cloth for hygiene reasons.

Note: If a power failure occurs during the first run, wait for at least 5 minutes before switching on again or connecting to the mains.

When using the wine cooler for the first time or restarting the wine cooler after it has been switched off for a long time, it is possible that there may be several degrees of difference between the selected temperature and the temperature indicated on the LCD display. This is a normal phenomenon and is caused by the duration of the activation time.



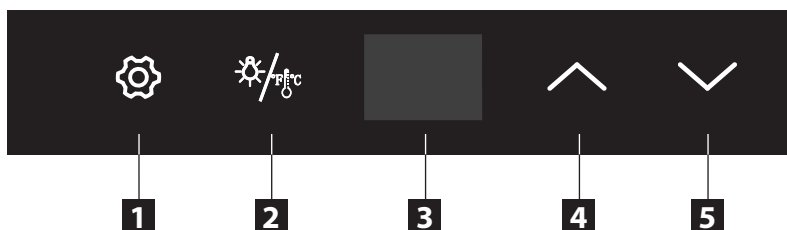

Once the wine cooler has been in operation for a few hours, everything will return to normal.

CONTROL PANEL LAYOUT

- 1 Settings button
- 2 Light/Unit button
- 3 Display
- 4 "Increase" button
- 5 "Decrease" button





TEMPERATURE CONTROL

1. The wine cooler is equipped with an "automatic" lock of the control panel, which is activated 20 seconds after the last pressing of the button.
2. Press and hold the button  for 2 seconds to unlock the control panel. You will hear a sound signal indicating that the control is now active.
3. Press the button  or  on the control panel to set the required temperature.
4. The temperature that you wish to set increases by 1 °C if you press the button . Conversely, the temperature decreases by 1 °C if you press the button  once.

Setting of temperature units

1. Press and hold the button  for at least 2 seconds.
2. The display shows the Fahrenheit or Celsius unit indicator along with the temperature indicator.
3. Repeat the steps described above until the display shows the data with your preferred temperature units.

Inner light

1. You can turn the inner light on and off by pressing the button marked with the symbol  once..
2. If it stays on for 10 minutes, the light will turn off automatically. Press the button marked with the symbol  again and the light will turn on again.

CLEANING AND MAINTENANCE

- Disconnect the power cord from the wall outlet or switch off the circuit breaker of the appliance before cleaning and maintenance.
- For cleaning, we recommend using non-aggressive products, preferably clear lukewarm water along with a soft sponge or paper towel.
- Let the appliance open to dry out naturally after cleaning.
- For cleaning, we do not recommend cleaning agents such as alcohol, acetone, oil, toothpaste or any other abrasive products.
- We do not recommend using coarse sponges or steel brushes.
- We do not recommend using boiling water as it may cause damage to individual parts of the appliance.
- We do not recommend cleaning the appliance with a stream of water that could interfere with the insulation or cause a short circuit of some electronic components of the appliance.
- Clean all the accessories of the appliance with a solution of lukewarm water and a detergent. Never wash the accessories in a dishwasher!

Installation instructions

- **The warranty does not cover damages caused by incorrect installation.**
- The responsibility for installing the appliance lies with the buyer, not the manufacturer.
- The manufacturer bears no responsibility for damage caused to people, animals or property due to incorrect installation.
- Place the appliance on a flat place in a well-ventilated area.

Observe the following instructions when commissioning the wine cooler with a thermoelectric cooling system:

1. an air supply of at least 200 cm³ should be left for ventilation
2. the distance between the wall and the side of the wine cooler should be at least 20 mm
3. a gap for air flow of at least 50 mm should be left under the wine cooler
4. the air flowing into the ventilation openings must not be preheated
5. the entire cooling system should be properly ventilated

Connection to the mains

- Only use grounded sockets.
- Do not use multiple sockets, plugs and extension cords. There is a risk of overheating.
- The plug of the power cord on the appliance must be freely accessible even after the installation.
- Changes in a connection may only be performed by a qualified professional.
- Electrical safety of the appliance can be guaranteed only if the protective terminal of the appliance is connected to the protective conductor of the mains.
- The manufacturer bears no responsibility for damage to persons or property as a result of missing or bad protective connection.
- The power cord must be positioned in a way that it is not deformed or excessively bent.

APPLIANCE DIMENSIONS



TROUBLESHOOTING

Problem	Possible cause	Remedy
Frost or ice inside the appliance	Defrosting malfunction	Switch off the appliance and leave it for at least 1 hour and then restart it.
	Low ambient temperature	Raise the ambient temperature to approximately 25 degrees
The appliance does not cool	The appliance is not powered	Check the power supply or replace the plug (contact an authorized service centre)
	Damaged printed circuit board	Replace the printed circuit board (contact an authorized service centre)
	Damaged fan	Replace the fan (contact an authorized service centre)
	Fluid leaks	Replace the heat pump (contact an authorized service centre)
	Cooling module malfunction	Replace the cooling module and fix it with putty (contact an authorized service centre)
Poor cooling power	High ambient temperature	The temperature in the room is higher than the room temperature
	Failure to follow the instructions	The door opens too often
	Insufficient ventilation	Install the wine cooler according to our ventilation instructions
	Poor door sealing	Replace the door sealing
	Insufficient sealing	Replace the silicone on the surface of the cooling module
Too much noise	Dust	Remove dust from the fan
	Damaged fan	Replace the fan (contact an authorized service centre)
	Low performance of the heat pump	Replace the heat pump (contact an authorized service centre)

SERVICE CENTRE

CAUTION!

Extensive maintenance or repair, which requires access to internal parts of the product, has to be performed by a qualified service centre.

ENVIRONMENTAL PROTECTION

- Prefer recycling of packaging materials and old appliances.
- Packaging materials may be disposed of as sorted waste.
- Dispose the plastic bags made of polyethylene (PE) of as sorted waste.

Recycling of the appliance at the end of its lifespan:



This appliance is labelled in accordance with European Directive 2012/19/EU concerning used electrical and electronic appliances (waste electrical and electronic equipment - WEEE). The symbol on the product or its packaging indicates that this product may not be treated as household waste. It is necessary to take it to a container park for the recycling of electrical and electronic equipment. By ensuring the correct disposal of this appliance you will help prevent potential negative consequences to the environment and human health, which could otherwise result from inappropriate disposal of this product. Disposal must be performed in accordance to the regulations for waste disposal. For more detailed information about recycling of this appliance see the authorized local office or service for household waste disposal or the shop, where you purchased the appliance.

CZ

Seznam servisních míst

SK

Zoznam servisných stredisiek

PL

Wykaz punktów serwisowych

Česká republika

Název	Ulice	PSČ	Město	Telefon	E-mail
Jindřich Valenta CONCEPT	Vysokomýtská 1800	565 01	Choceň	+420 465 471 400	servis@my-concept.cz

Slovenská republika

Názov	Ulica	PSČ	Mesto	Telefón	E-mail
ELKO Valenta Slovakia, s.r.o.	Hurbanova 1563/23	911 01	Trenčín	+421 326 583 465	info@my-concept.sk

Polska

Nazwa	Ulica	Kod	Miasto	Telefon	E-mail
Concept Polska sp. z o.o.	Ostrowskiego 30	53-238	Wrocław	+48 713 390 444	servis@my-concept.pl

concept

CZ

Jindřich Valenta – Concept

Vysokomýtská 1800, 565 01 Choceň

Tel. +420 465 471 400

www.my-concept.cz

SK

ELKO Valenta – Slovakia, s.r.o.

Hurbanova 1563/23, 911 01 Trenčín

Tel.: +421 326 583 465

www.my-concept.sk

PL

CONCEPT POLSKA sp. z o.o.

Ostrowskiego 30, 53-238 Wrocław

Tel.: +48 713 390 444

www.my-concept.pl

LV

Verners VT Ltd.

Piedrujas iela 5a, Riga, Latvia

Tel. +371 67021021

e-pasts: info@verners.lv, www.verners.lv