

Projektor DLP®

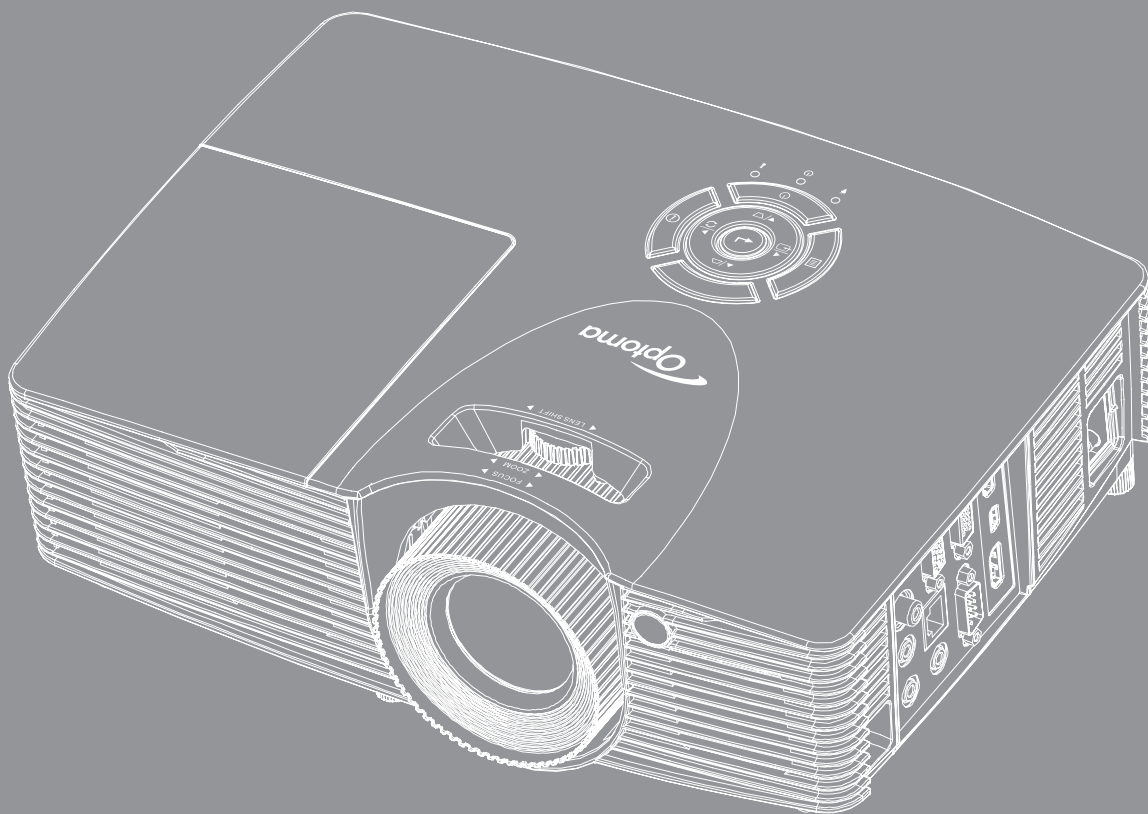

SPIS TREŚCI

BEZPIECZEŃSTWO	4
<i>Ważne instrukcje dotyczące bezpieczeństwa</i>	<i>4</i>
<i>Informacje dotyczące bezpieczeństwa 3D</i>	<i>5</i>
<i>Prawem autorskim.....</i>	<i>6</i>
<i>Wyłączenie odpowiedzialności.....</i>	<i>6</i>
<i>Rozpoznanie znaków towarowych</i>	<i>6</i>
<i>Deklaracja zgodności dla krajów UE</i>	<i>6</i>
<i>WEEE.....</i>	<i>6</i>
WPROWADZENIE	7
<i>Przegląd zawartości opakowania</i>	<i>7</i>
<i>Akcesoria standardowe</i>	<i>7</i>
<i>Akcesoria opcjonalne</i>	<i>7</i>
<i>Omówienie produktu.....</i>	<i>8</i>
<i>Przyłącza.....</i>	<i>9</i>
<i>Blok przycisków.....</i>	<i>10</i>
<i>Pilot zdalnego sterowania.....</i>	<i>11</i>
USTAWIENIE I INSTALACJA.....	12
<i>Instalacja projektora</i>	<i>12</i>
<i>Podłączanie źródeł sygnału do projektora.....</i>	<i>13</i>
<i>Regulacja projektowanego obrazu</i>	<i>14</i>
<i>Konfiguracja pilota.....</i>	<i>15</i>
KORZYSTANIE Z PROJEKTORA.....	17
<i>Włączenie/wyłączenie zasilania projektora</i>	<i>17</i>
<i>Wybierz źródła wejścia</i>	<i>18</i>
<i>Nawigacja i funkcje menu.....</i>	<i>19</i>
<i>Drzewo menu ekranowego.....</i>	<i>20</i>
<i>Menu ustawień wyświetlanego obrazu</i>	<i>28</i>
<i>Menu Ekran 3D.....</i>	<i>30</i>
<i>Menu proporcje obrazu ekranu.....</i>	<i>31</i>
<i>Menu maski krawędzi ekranu</i>	<i>36</i>
<i>Menu powiększenia ekranu</i>	<i>36</i>
<i>Menu przesunięcia obrazu</i>	<i>36</i>
<i>Menu zniekształcenia trapezowego ekranu.....</i>	<i>37</i>
<i>Menu wyciszenia audio</i>	<i>37</i>
<i>Menu głośność audio.....</i>	<i>37</i>
<i>Menu wejścia audio.....</i>	<i>37</i>
<i>Menu Audio Wyjście (Gotowość).....</i>	<i>37</i>

<i>Menu konfiguracji projekcji</i>	37
<i>Menu typu ustawień ekranu</i>	37
<i>Menu ustawienia lampy</i>	37
<i>Menu ustawienia filtra</i>	38
<i>Menu ustawienia zasilacza</i>	38
<i>Menu Ustawienia Zabezpieczenia</i>	39
<i>Menu konfiguracji ustawienia HDMI Link</i>	39
<i>Menu ustawień wzorca testowego</i>	40
<i>Menu ustawienia pilota</i>	40
<i>Menu ustawień ID projektora</i>	40
<i>Menu konfiguracji opcji</i>	40
<i>Ustawienia resetuj wszystko menu</i>	41
<i>Menu sieci LAN</i>	42
<i>Menu sterowania siecią</i>	43
<i>Menu Ustawienia - Ustawienia sterowania przez sieć</i>	44
<i>Menu informacji</i>	49
<i>Konfiguracja 3D</i>	50



KONSERWACJA 51

<i>Wymiana lampy</i>	51
<i>Wymiana lampy (ciąg dalszy)</i>	52
<i>Instalacja i czyszczenie filtra przeciwpyłowego</i>	53

INFORMACJE DODATKOWE 54

<i>Zgodne rozdzielczości</i>	54
<i>Wielkość obrazu i odległość projekcji</i>	56
<i>Wymiary projektora i instalacja zaczepu sufitowego</i>	61
<i>Kody pilota zdalnego sterowania na podczerwień</i>	62
<i>Używanie przycisku Informacje</i>	64
<i>Rozwiązywanie problemów</i>	64
<i>Wskaźnik ostrzeżeń</i>	66
<i>Specyfikacje</i>	68
<i>Ogólnoświatowe biura Optoma</i>	70

BEZPIECZEŃSTWO

	Symbol białej piorunicy zakończonej strzałką w obrębie trójkąta równobocznego, ma ostrzegać użytkownika o obecności nieizolowanego „niebezpiecznego napięcia” w obrębie obudowy produktu, o takiej wartości, że może ono spowodować porażenie prądem elektrycznym osób.
	Znak wykrzyknika w obrębie trójkąta równobocznego, służy do powiadomienia użytkownika o obecności w towarzyszącej urządzeniu literaturze, ważnych instrukcji dotyczących działania i konserwacji (serwisu).

Należy stosować się do wszystkich ostrzeżeń, środków ostrożności i zaleceń dotyczących konserwacji, zamieszczonych w tym podręczniku.

Ważne instrukcje dotyczące bezpieczeństwa

- Nie należy blokować szczelin wentylacyjnych. Aby zapewnić właściwe działanie projektora i zabezpieczyć go przed przegrzaniem zaleca się ustawienie jego instalacji w miejscu, gdzie nie będzie blokowana wentylacja. Przykładowo, nie należy umieszczać projektora na zatłoczonym stoliku do kawy, sofie, łóżku, itd. Nie należy ustawiać projektora w zamkniętych miejscach, takich jak biblioteczka lub szafka, gdzie utrudniony jest przepływ powietrza.
- W celu zmniejszenia zagrożenia pożaru i/lub porażenia prądem elektrycznym, nie należy narażać tego projektora na oddziaływanie deszczu lub wilgoci. Nie należy instalować w pobliżu źródeł ciepła, takich jak grzejniki, podgrzewacze, piece lub inne urządzenia, włącznie ze wzmacniaczami, które wytwarzają ciepło.
- Nie należy dopuścić do przedostania się do projektora obiektów lub płynów. Mogą one dotknąć do miejsc pod niebezpiecznym napięciem i spowodować pożar lub porażenie prądem.
- Nie wolno używać produktu w następujących warunkach:
 - W miejscach ekstremalnie gorących, zimnych lub wilgotnych.
 - (i) Należy upewnić się, czy temperatura pomieszczenia mieści się w granicach 5°C - 40°C
 - (ii) Wilgotność względna wynosi 10% ~ 85%
 - W miejscach, w których może wystąpić nadmierne zapylenie i zabrudzenie.
 - Używać w pobliżu jakichkolwiek urządzeń, które generują silne pole magnetyczne.
 - W bezpośrednim świetle słonecznym.
- Nie wolno używać projektora w miejscach, w których mogą być obecne w atmosferze gazy palne lub wybuchowe. W czasie pracy lampa wewnątrz projektora staje się bardzo gorąca i może dojść do zapłonu gazów powodującego pożar.
- Nie należy używać urządzenia uszkodzonego fizycznie lub przerobionego. Przykładem uszkodzenia fizycznego/ nieprawidłowego użycie może być (ale nie tylko):
 - Upuszczenie urządzenia.
 - Uszkodzenie przewodu zasilacza lub wtyki.
 - Wylanie płynu na projektor.
 - Narażenie projektora na oddziaływanie deszczu lub wilgoci.
 - Upuszczenie czegoś na projektor lub poluzowanie elementów w jego wnętrzu.
- Nie wolno umieszczać projektora na niestabilnej powierzchni. Projektor może spaść powodując obrażenia lub może dojść do uszkodzenia projektora w wyniku upadku.
- Podczas działania projektora nie należy blokować światła wychodzącego z obiektywu projektora. Światło może nagrzać przedmiot, doprowadzić do jego stopienia, spowodować oparzenia lub zapoczątkować pożar.
- Nie należy otwierać, ani rozmontowywać tego projektora, gdyż może to spowodować porażenie prądem elektrycznym.
- Nie należy próbować naprawiać tego urządzenia samodzielnie. Otwieranie lub zdejmowanie pokryw, może narażać użytkownika na niebezpieczne napięcia lub inne niebezpieczeństwa. Przed wysłaniem urządzenia do naprawy należy skontaktować się z firmą Optoma.
- Oznaczenia dotyczące bezpieczeństwa znajdują się na obudowie projektora.
- Urządzenie może naprawiać wyłącznie odpowiedni personel serwisu.

- Należy stosować wyłącznie dodatki/akcesoria zalecane przez producenta.
- Nie wolno zaglądać w obiektyw projektora w czasie jego pracy. Jasne światło może spowodować obrażenia oczu.
- Podczas wymiany lampy należy poczekać na ochłodzenie urządzenia. Wykonaj instrukcje, zgodnie z opisem na stronach 51-52.
- Ten projektor może automatycznie wykrywać cykl żywotności lampy. Po wyświetleniu komunikatów z ostrzeżeniem należy wymienić lampę.
- Po wymianie modułu lampy należy wyzerować funkcję „Kasuj licznik lampy” w menu ekranowym Ustawienia|Ustawienia lampy (sprawdź na stronie 37).
- Po wyłączeniu projektora, a przed odłączeniem zasilania należy sprawdzić, czy został zakończony cykl chłodzenia. Należy poczekać 90 sekund na ochłodzenie projektora.
- Po zbliżeniu się do końca żywotności lampy, na ekranie wyświetlony zostanie komunikat „Przekroczony czas żywotności lampy.”. Należy skontaktować się z lokalnym dostawcą lub z punktem serwisowym w celu jak najszybszej wymiany lampy.
- Przed czyszczeniem produktu wyłączyć urządzenie i odłączyć wtyczkę zasilania z gniazda zasilania prądem zmiennym.
- Do czyszczenia obudowy wyświetlacza należy stosować miękką, suchą szmatkę zwilżoną w łagodnym detergencie. Nie wolno stosować do czyszczenia środków czyszczących o własnościach ściernych, wosków lub rozpuszczalników.
- Jeśli produkt nie będzie używany przez dłuższy czas należy odłączyć go od gniazda prądu zmiennego.

Uwaga: *Po osiągnięciu końca żywotności lampy, projektor nie włączy się, do czasu wymiany modułu lampy. Aby wymienić lampę należy wykonać procedury wymienione w części „Wymiana lampy” na stronach 51-52.*

- *Nie wolno ustawiać projektora w miejscach, w których może być narażony na drgania lub uderzenia.*
- *Nie wolno dotykać obiektywu gołymi rękoma*
- *Przed przechowywaniem należy usunąć baterię/baterie z pilota. Jeżeli bateria/baterie pozostaną w pilocie przez dłuższy czas, mogą zacząć wyciekać.*
- *Nie wolno używać lub przechowywać projektora w miejscach, w których może być obecny dym z paliwa lub papierosów, ponieważ będzie mieć on negatywny wpływ na działanie projektora.*
- *Należy przestrzegać prawidłowej orientacji montażu projektora ponieważ instalacja niestandardowa może wpłynąć na działanie projektora.*
- *Zastosuj listwę zasilającą i/lub zabezpieczenie przed udarami. Ponieważ przerwy w zasilaniu oraz spadki napięcia mogą spowodować ZNISZCZENIE urządzeń.*

Informacje dotyczące bezpieczeństwa 3D

Przestrzegaj wszystkich ostrzeżeń i zaleceń bezpieczeństwa zanim Ty lub Twoje dziecko będziecie korzystać z funkcji 3D.

Ostrzeżenie

Dzieci i nastolatki mogą być bardziej podatne na zagrożenie zdrowia powiązane z oglądaniem 3D, dlatego podczas oglądania powinny znajdować się pod ścisłym nadzorem.

Ostrzeżenie o możliwym ataku nadwrażliwości na światło oraz inne niebezpieczeństwa związane ze zdrowiem

- Niektórzy widzowie, po wyświetleniu migających obrazów lub światła z niektórych obrazów projektora lub gier wideo, mogą doświadczyć ataków epileptycznych lub udarów. Jeśli użytkownik cierpi na epilepsję lub jest podatny na udary, albo, gdy tego rodzaju ataki zdarzały się u niego w rodzinie, przed użyciem funkcji 3D należy skontaktować się z lekarzem specjalistą.
- Nawet bez osobistych lub rodzinnych doświadczeń ataków epileptycznych lub udarów, mogą wystąpić niezdiagnozowane warunki mogące wywołać atak nadwrażliwości na światło.
- Kobiety w ciąży, osoby starsze, osoby cierpiące na poważne schorzenia, na deprywację snu lub osoby będące pod wpływem alkoholu powinny unikać korzystania z funkcji 3D urządzenia.
- W przypadku wystąpienia następujących objawów należy natychmiast zaprzestać oglądania obrazów 3D i skontaktować się z lekarzem specjalistą: (1) zniekształcone widzenie; (2) utrata równowagi; (3) zawroty głowy; (4) mimowolne ruchy takie jak drgania powiek lub mięśni; (5) utrata orientacji; (6) mdłości; (7) utrata przytomności; (8) konwulsje; (9) skurcze; i/lub (10) dezorientacja. Dzieci i nastolatki są bardziej podatne na wystąpienie tego rodzaju objawów niż dorośli. Rodzice powinni monitorować dzieci i pytać o wystąpienie tych objawów.

- Oglądanie projekcji 3D może także spowodować zaburzenia ruchu, efekty utrzymywania postrzegania i zmęczenie oczu oraz obniżoną stabilność postawy. Zaleca się, aby użytkownicy wykonywali częste przerwy w celu zmniejszenia potencjału wystąpienia tych efektów. Jeśli oczy wykazują oznaki zmęczenia lub suchości lub jeśli wystąpią którekolwiek z wymienionych powyżej objawów należy natychmiast zakończyć używanie tego urządzenia i nie wznawiać jego używania przez co najmniej trzydzieści minut, po ustąpieniu objawów.
- Wydłużone oglądanie projekcji 3D zbyt blisko ekranu, może spowodować uszkodzenie wzroku. Idealna odległość oglądania powinna wynosić co najmniej trzy wysokości ekranu. Zaleca się, aby oczy oglądającego znajdowały się na poziomie ekranu.
- Wydłużone oglądanie projekcji 3D w okularach 3D, może spowodować ból głowy lub zmęczenie. Jeśli wystąpią ból głowy, zmęczenie lub zawroty głowy należy zaprzestać oglądania projekcji 3D i odpocząć.
- Nie należy używać okularów 3D do innych celów niż oglądanie projekcji 3D.
- Używanie okularów 3D do jakichkolwiek innych celów (do ogólnego oglądania, jako okularów słonecznych, jako gogli zabezpieczających, itd.) może spowodować fizyczne szkody i osłabienie wzroku.
- Oglądanie projekcji 3D może powodować u niektórych widzów utratę orientacji. Odpowiednio, NIE należy umieszczać PROJEKTORA 3D w pobliżu klatek schodowych, kabli, balkonów lub innych obiektów, o które można się potknąć, wpaść na nie, potrącić, uderzyć lub, które mogą się przewrócić.

Prawem autorskim

Niniejsza publikacja, włączając w to wszystkie fotografie, ilustracje i oprogramowanie chroniona jest międzynarodowym prawem autorskim, a wszystkie prawa są zastrzeżone. Ani niniejsza instrukcja, ani żadna jej zawartość nie mogą być reprodukowane bez pisemnej zgody autora.

© Prawem autorskim 2020

Wyłączenie odpowiedzialności

Informacje zawarte w niniejszym dokumencie mogą zostać zmienione bez powiadomienia. Producent nie udziela żadnych zapewnień ani gwarancji w odniesieniu do zawartej tu treści i szczególnie wyłącza wszelkie dorozumiane gwarancje przydatności do sprzedaży lub do zastosowania w jakimkolwiek konkretnym celu. Producent zastrzega sobie prawo rewizji publikacji i wykonywania od czasu do czasu zmian zawartości bez obowiązku producenta do powiadamiania kogokolwiek o takich rewizjach lub zmianach.

Rozpoznanie znaków towarowych

Kensington jest zastrzeżonym w USA znakiem towarowym ACCO Brand Corporation z rejestracją i oczekiwaniem na rejestrację w innych krajach na świecie.

HDMI, logo HDMI i High-Definition Multimedia Interface, to znaki towarowe lub zastrzeżone znaki towarowe HDMI Licensing LLC w USA lub innych krajach.

DLP®, DLP Link i logo DLP to zastrzeżone znaki towarowe Texas Instruments, a BrilliantColor™ to znak towarowy Texas Instruments.

Wszystkie pozostałe nazwy produktów użyte w niniejszym podręczniku są własnością ich odpowiednich właścicieli i są powszechnie znane.

Deklaracja zgodności dla krajów UE

- Dyrektywa EMC 2014/30/EC (włącznie z poprawkami)
- Dyrektywa niskonapięciowa 2014/35/EC
- RED 2014/53/UE (jeśli produkt ma funkcję RF)

WEEE



Instrukcje dotyczące usuwania

Tego urządzenia elektronicznego po zużyciu nie należy wyrzucać do śmieci. Aby zminimalizować zanieczyszczenie i zapewnić możliwie największe zabezpieczenie środowiska naturalnego, urządzenie to należy poddać recyklingowi.

WPROWADZENIE

Przegląd zawartości opakowania

Ostrożnie rozpakuj i sprawdź, czy masz wszystkie akcesoria wymienione poniżej w liście akcesoriów standardowych. Niektóre z pozycji akcesoriów opcjonalnych mogą być niedostępne zależnie od modelu, specyfikacji oraz regionu zakupu. Prosimy sprawdzić w miejscu zakupu. Niektóre akcesoria mogą być różne w różnych regionach.

Karta gwarancyjna dostarczana jest tylko w określonych regionach. Szczegółowe informacje można uzyskać u sprzedawcy.

Akcesoria standardowe

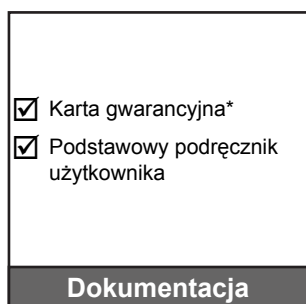
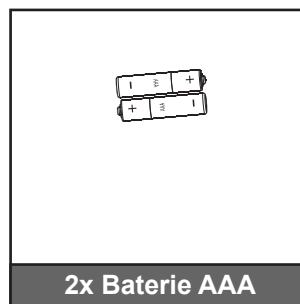
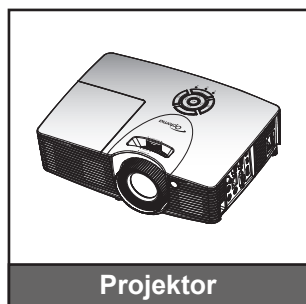

Akcesoria opcjonalne

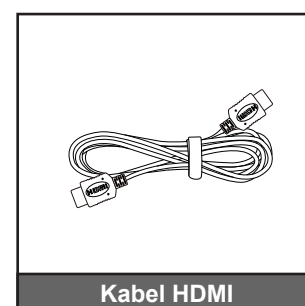
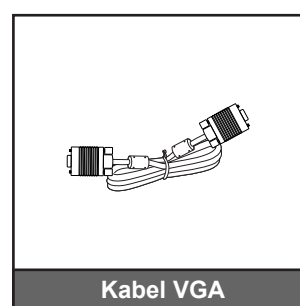

Uwaga:

- Akcesoria opcjonalne zależą od modelu, specyfikacji i regionu.
- * Informacje o gwarancji w Europie można uzyskać pod adresem www.optomaeurope.com.

WPROWADZENIE

Omówienie produktu

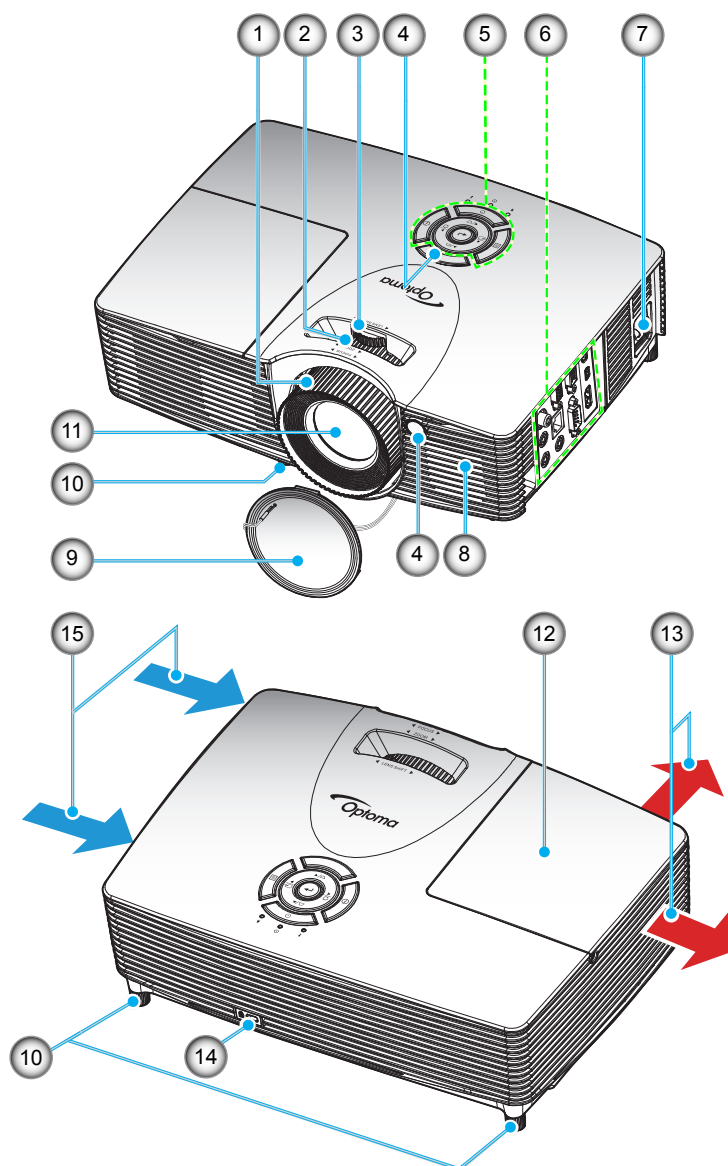

Uwaga: Nie należy blokować wlotów lub wylotów powietrza projektora.

Nr.	Element	Nr.	Element
1.	Pierścień regulacji ostrości	9	Pokrywa obiektywu
2.	Pierścień powiększenia	10.	Nóżki regulacji nachylenia
3.	Pokrętko przesunięcia obiektywu	11.	Obiektyw
4.	Odbiornik podczerwieni	12.	Pokrywa lampy
5.	Blok przycisków	13.	Otwory wentylacyjne (wylotowe)
6.	Wejście/Wyjście	14.	Gniazdo blokady Kensington™
7.	Gniazdo zasilania	15.	Otwory wentylacyjne (wlotowe)
8.	Głośnik		

WPROWADZENIE

Przyląca

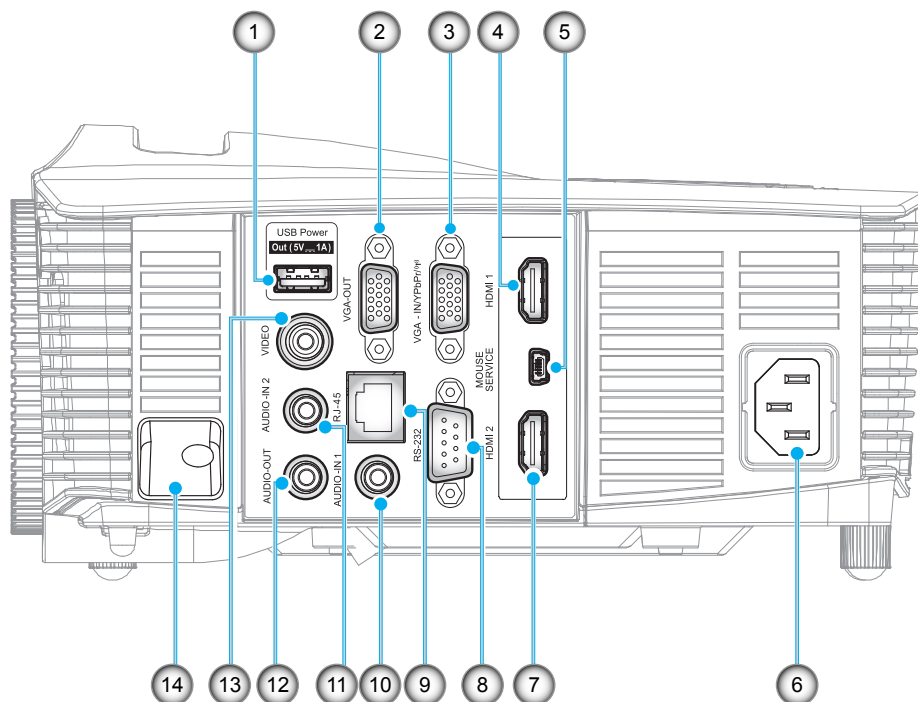

Uwaga: Funkcja zdalnej myszy wymaga specjalnego pilota.

Nr.	Element	Nr.	Element
1.	Złącze USB Power Out (5V---1A)	8.	Złącze RS-232
2.	Złącze VGA-OUT	9.	Złącze RJ-45
3.	Złącze VGA2 In/YPbPr / (iP)	10.	Złącze AUDIO-IN 1
4.	Złącze HDMI 1	11.	Złącze AUDIO-IN 2
5.	Złącze MOUSE / SERVICE	12.	Złącze AUDIO-OUT
6.	Gniazdo zasilania	13.	Złącze WIDEO
7.	Złącze HDMI 2	14.	Listwa zabezpieczenia

WPROWADZENIE

Blok przycisków

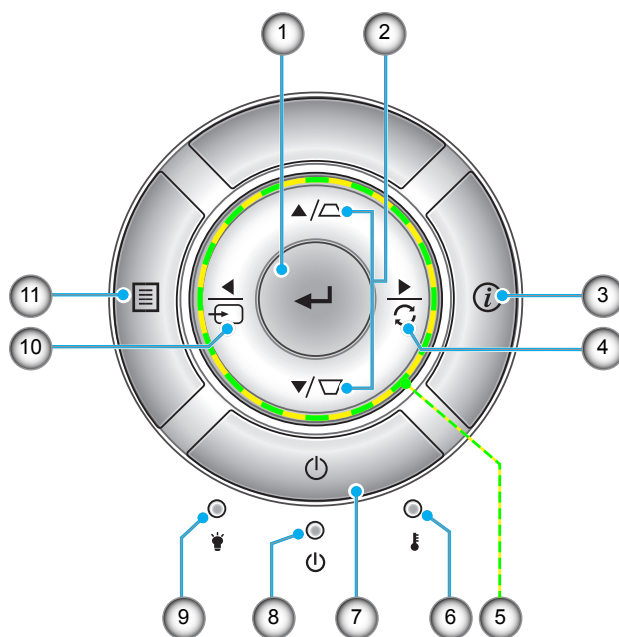

Nr.	Element	Nr.	Element
1.	Wprowadź	7.	Zasilanie
2.	Korekcja trapezu	8.	Dioda LED Włączenie/Wstrzymanie
3.	Informacje	9.	Dioda LED lampy
4.	Resynchronizacja	10.	Źródło
5.	Cztery kierunkowe przyciski wyboru	11.	Menu
6.	Dioda LED temperatury		

WPROWADZENIE

Pilot zdalnego sterowania

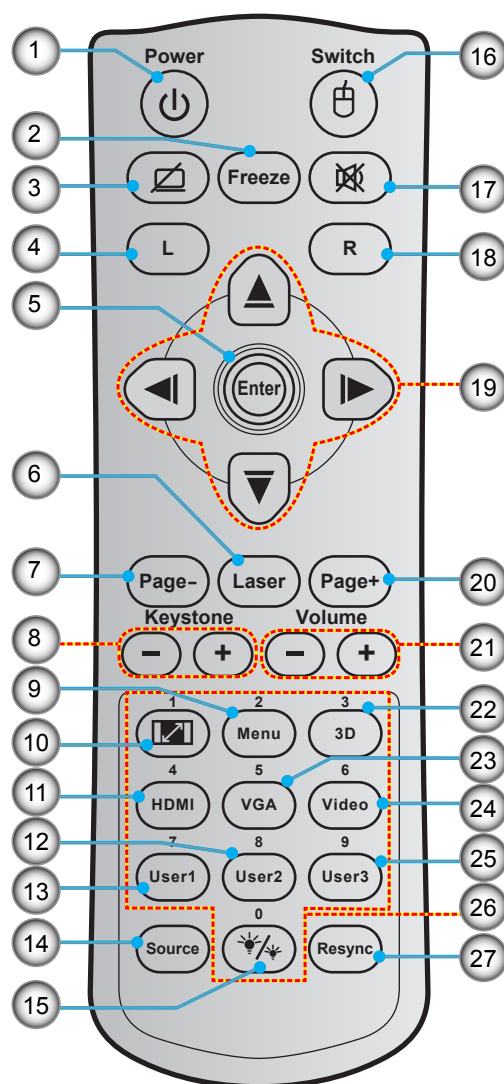

Nr.	Element	Nr.	Element
1.	Zasilanie Wł/Wył	15.	Tryb jasności
2.	Freeze	16.	Wł/Wył myszy
3.	Wyświetl pusty/wyciszenie audio	17.	Wycisz
4.	Kliknięcie lewym przyciskiem myszy	18.	Kliknięcie prawym przyciskiem myszy
5.	Enter	19.	Cztery kierunkowe przyciski wyboru
6.	Laser	20.	Page +
7.	Page -	21.	Głośność -/+
8.	Trapez -/+	22.	Wł/Wył menu 3D
9.	Menu	23.	VGA
10.	Proporcje obrazu	24.	Video
11.	HDMI	25.	User 3
12.	User 2	26.	Klawiatura numeryczna (0-9)
13.	User 1	27.	Resync
14.	Source		

Uwaga: Niektóre przyciski nie mają przypisanej funkcji dla modeli, które nie obsługują tych funkcji.

USTAWIENIE I INSTALACJA

Instalacja projektora

Projektor dostosowany jest do zamontowania w jednym z czterech możliwych położań.

Wybierz miejsca lokalizacji zależy od układu pomieszczenia lub preferencji osobistych. Należy przy tym uwzględnić rozmiar i kształt ekranu, lokalizację odpowiednich gniazd zasilania i odległość między projektorem a pozostałymi urządzeniami.

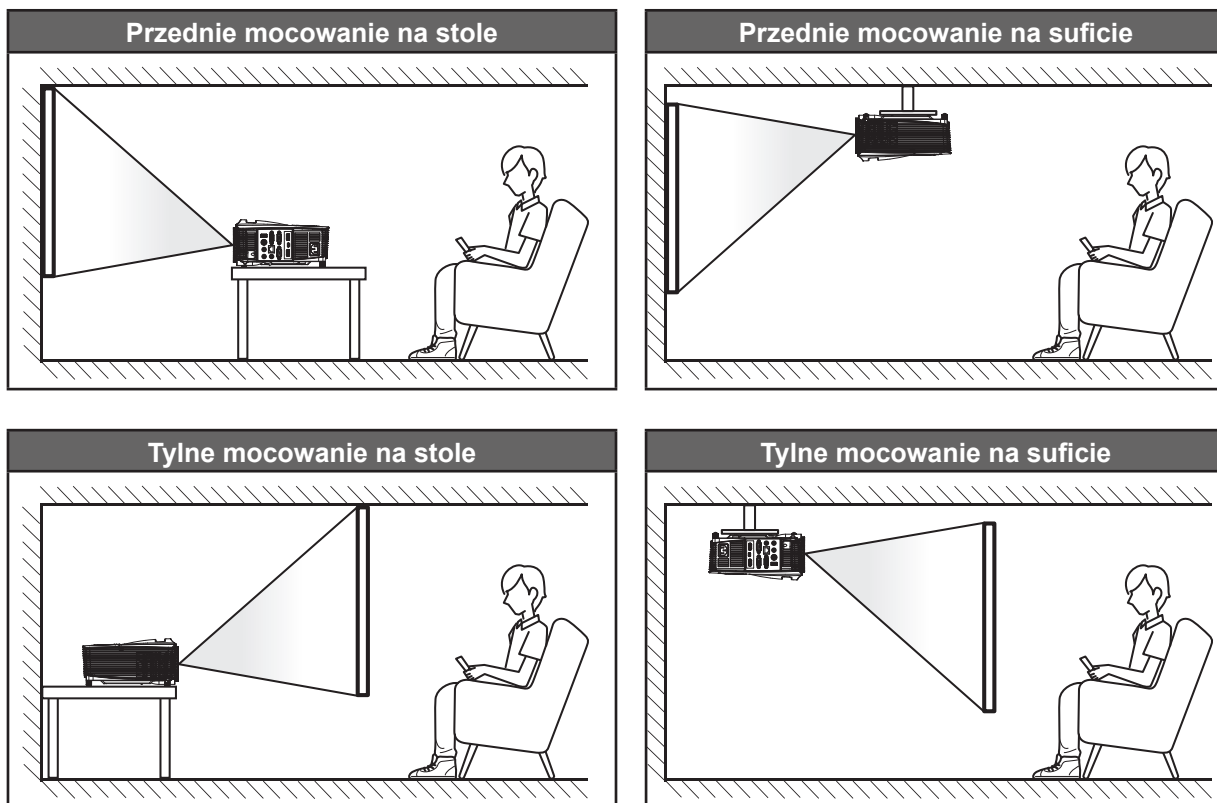

Projektor powinien być umieszczony płasko na powierzchni i pod kątem 90 stopni/prostopadłe do ekranu.

- Określanie położenia projektora w zależności od rozmiaru ekranu, patrz tabela odległości na stronach 56-60.
- Określanie rozmiaru ekranu w zależności od odległości, patrz tabela odległości na stronach 56-60.

Uwaga: Im dalej od ekranu umieszczony jest projektor, tym bardziej zwiększa się wyświetlany obraz i proporcjonalnie rośnie przesunięcie pionowe.

WAŻNE!

Nie należy używać projektora w orientacji innej niż ustawiony na blacie stołu lub mocowaniu na suficie. Projektor powinien być ustawiony poziomo i nie być pochylony do przodu/do tyłu czy w lewo lub w prawo. Każda inna orientacja spowoduje unieważnienie gwarancji i może skrócić żywotność lampy projektora lub samego projektora. W celu uzyskania porad dotyczących niestandardowej instalacji prosimy o kontakt z firmą Optoma.

USTAWIENIE I INSTALACJA

Podłączanie źródeł sygnału do projektora

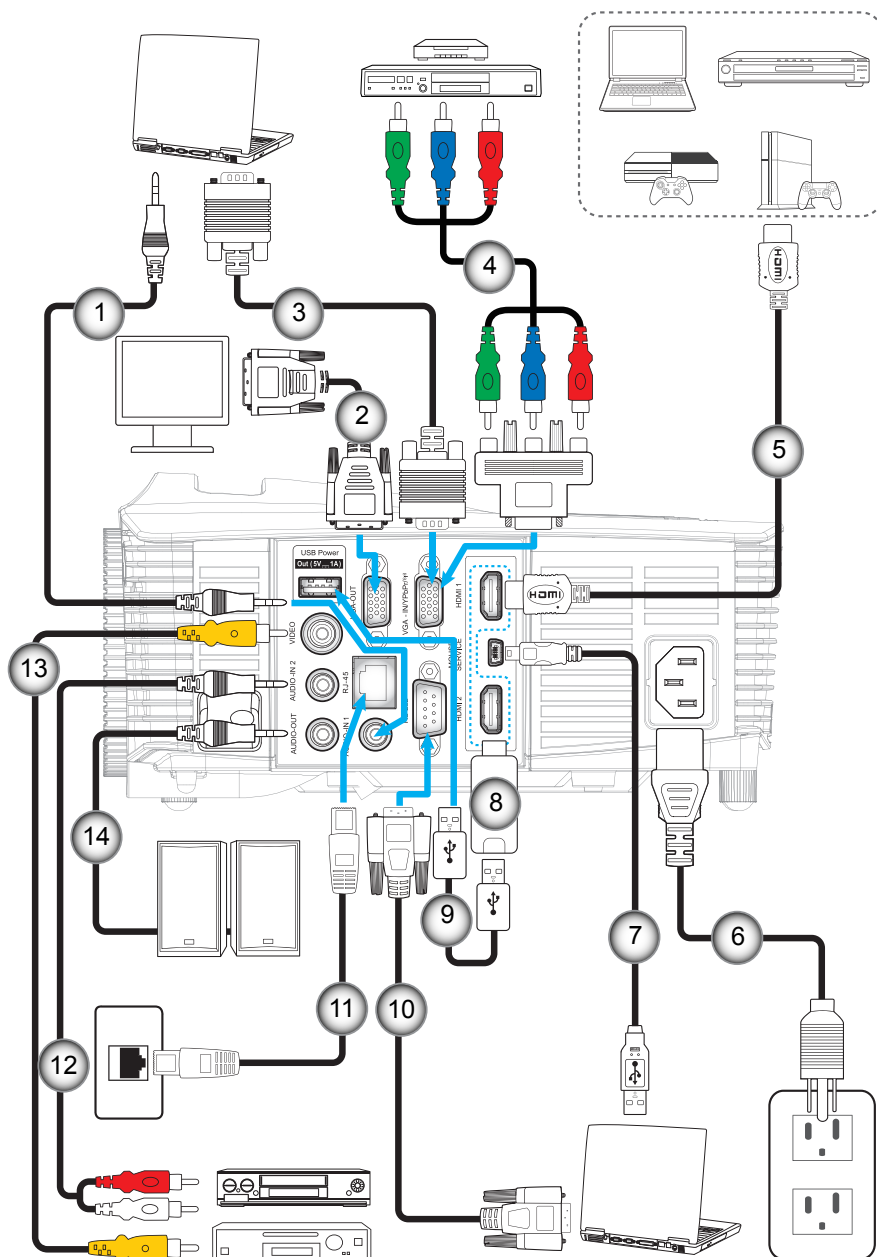

Nr.	Element	Nr.	Element
1.	Kabel wejścia audio	8.	Klucz HDMI
2.	Kabel wyjścia VGA	9.	Kabel zasilania USB
3.	Kabel VGA	10.	Kabel RS232
4.	Kabel Component RCA	11.	Kabel RJ-45
5.	Kabel HDMI	12.	Kabel wejścia audio
6.	Przewód zasilający	13.	Kabel wideo
7.	Kabel USB (sterowanie myszą)	14.	Kabel wyjścia audio

USTAWIENIE I INSTALACJA

Regulacja projektowanego obrazu

Wysokość obrazu

Projektor jest wyposażony w nóżki podnoszenia, do regulacji wysokości obrazu.

1. Zlokalizuj pod projektorem nóżkę regulacji do ustawienia.
2. Obróć regulowaną stopkę zgodnie lub przeciwnie do kierunku ruchu wskazówek zegara, w celu podwyższenia lub obniżenia projektora.

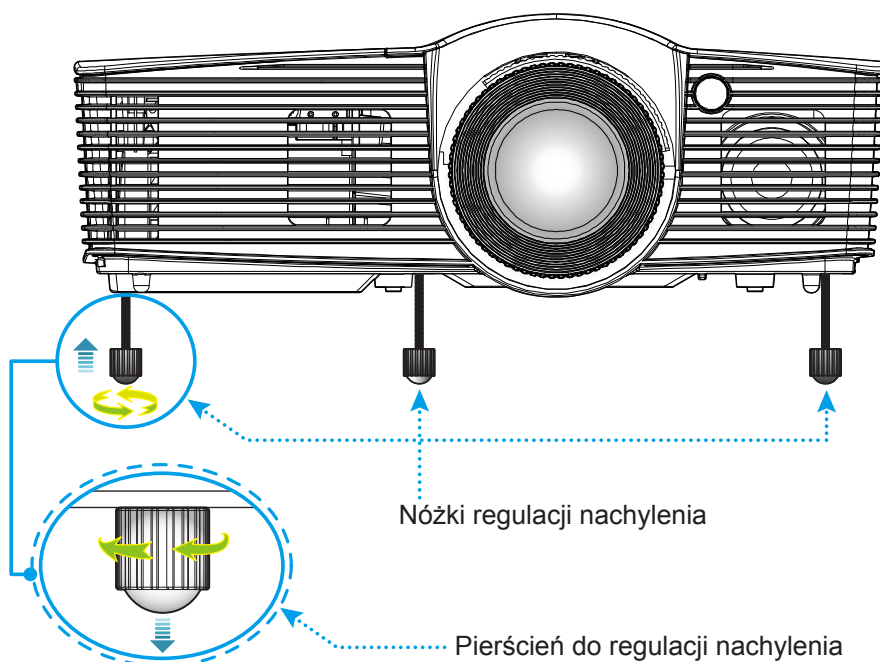

Powiększ, ostrość i przesunięcie obiektywu

- W celu wyregulowania wielkości obrazu, obróć dźwignię powiększenia zgodnie lub przeciwnie do kierunku ruchu wskazówek zegara, w celu powiększenia lub zmniejszenia wielkości wyświetlanego obrazu.
- Aby wyregulować ostrość obrazu, należy obracać pierścień ostrości zgodnie lub przeciwnie do kierunku ruchu wskazówek zegara, aż do uzyskania wyraźnego i czytelnego obrazu.
- Aby dostosować obiektyw, przekręć pokrętło przesunięcia obiektywu w lewo lub w prawo w celu przesunięcia obiektywu w lewo lub w prawo.

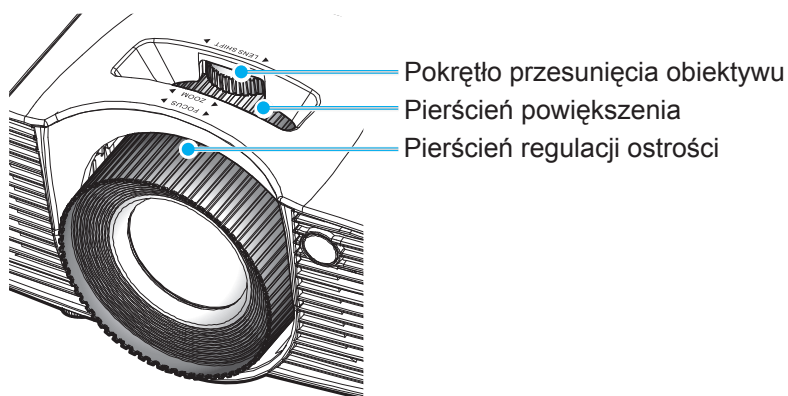

Uwaga: Projektor pozwala na ustawienie ostrości w zakresie odległości od 1,3m do 7,1m.

USTAWIENIE I INSTALACJA

Konfiguracja pilota

Wkładanie/wymiana baterii

Dla pilota dostarczane są dwie baterie AAA.

1. Zdejmij pokrywę baterii z tyłu pilota.
2. Włóż baterie AAA do przedziału baterii, jak pokazano na ilustracji.
3. Załóż pokrywę baterii na pilota.

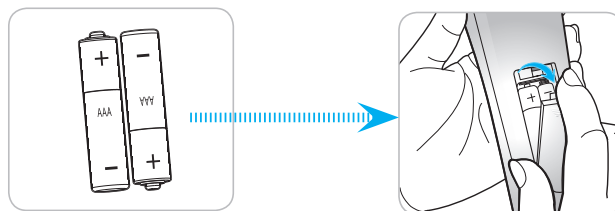

Uwaga: Baterie należy wymieniać na takie same lub równoważne.

PRZESTROGA

Nieprawidłowe używanie baterii, może spowodować chemiczny wyciek lub eksplozję. Należy się zastosować do instrukcji poniżej.

- Nie należy mieszać baterii różnych typów. Baterie różnych typów mają różne charakterystyki.
- Nie należy mieszać baterii starych i nowych. Mieszanie starych i nowych baterii, może skrócić żywotność nowych baterii lub spowodować chemiczny wyciek starych baterii.
- Zużyte baterie należy jak najszybciej wyjąć. Wyciekające z baterii chemikalia, po zetknięciu się ze skórą, mogą spowodować wysypkę. Po odkryciu jakiegokolwiek chemicznego wycieku, należy go wytrzeć dokładnie szmatką.
- Dostarczone z tym produktem baterie mogą mieć krótszą od oczekiwanej żywotność, z powodu warunków przechowywania.
- Jeśli pilot nie będzie długo używany, należy wyjąć z niego baterie.
- Podczas usuwania baterii, należy się zastosować do prawa obowiązującego w danym regionie lub kraju.

Zasięg skuteczny

Czujnik podczerwieni (IR) zdalnego sterowania znajduje się na górze i z przodu projektora. W celu zapewnienia prawidłowego działania pilota należy trzymać go pod maks. kątem 30 stopni prostopadle do przedniego czujnika IR zdalnego sterowania projektora i 20 stopni prostopadle do górnego czujnika IR zdalnego sterowania projektora. Odległość między pilotem a czujnikiem nie powinna być większa niż 7 metrów.

- Upewnij się, że między pilotem a czujnikiem IR projektora nie ma przeszkód, które mogą zakłócać wiązkę podczerwieni.
- Upewnij się, że nadajnik podczerwieni pilota nie jest zakłócany przez bezpośrednio działające promienie słoneczne lub lampy fluorescencyjne.
- Trzymaj pilota w odległości większej niż 2 metry od lamp fluorescencyjnych, gdyż zakłócają one działanie pilota.
- Jeżeli pilot znajduje się w pobliżu falownikowych lamp fluorescencyjnych, może być od czasu do czasu nieskuteczny.
- Jeżeli pilot i projektor znajdują się w bardzo bliskiej odległości, pilot może być nieskuteczny.
- W przypadku skierowania na ekran, skuteczna odległość jest mniejsza niż 5 m od pilota do ekranu i odbicia wiązki IR do projektora. Jednak odległość skuteczna może różnić się zależnie od ekranu.

USTAWIENIE I INSTALACJA

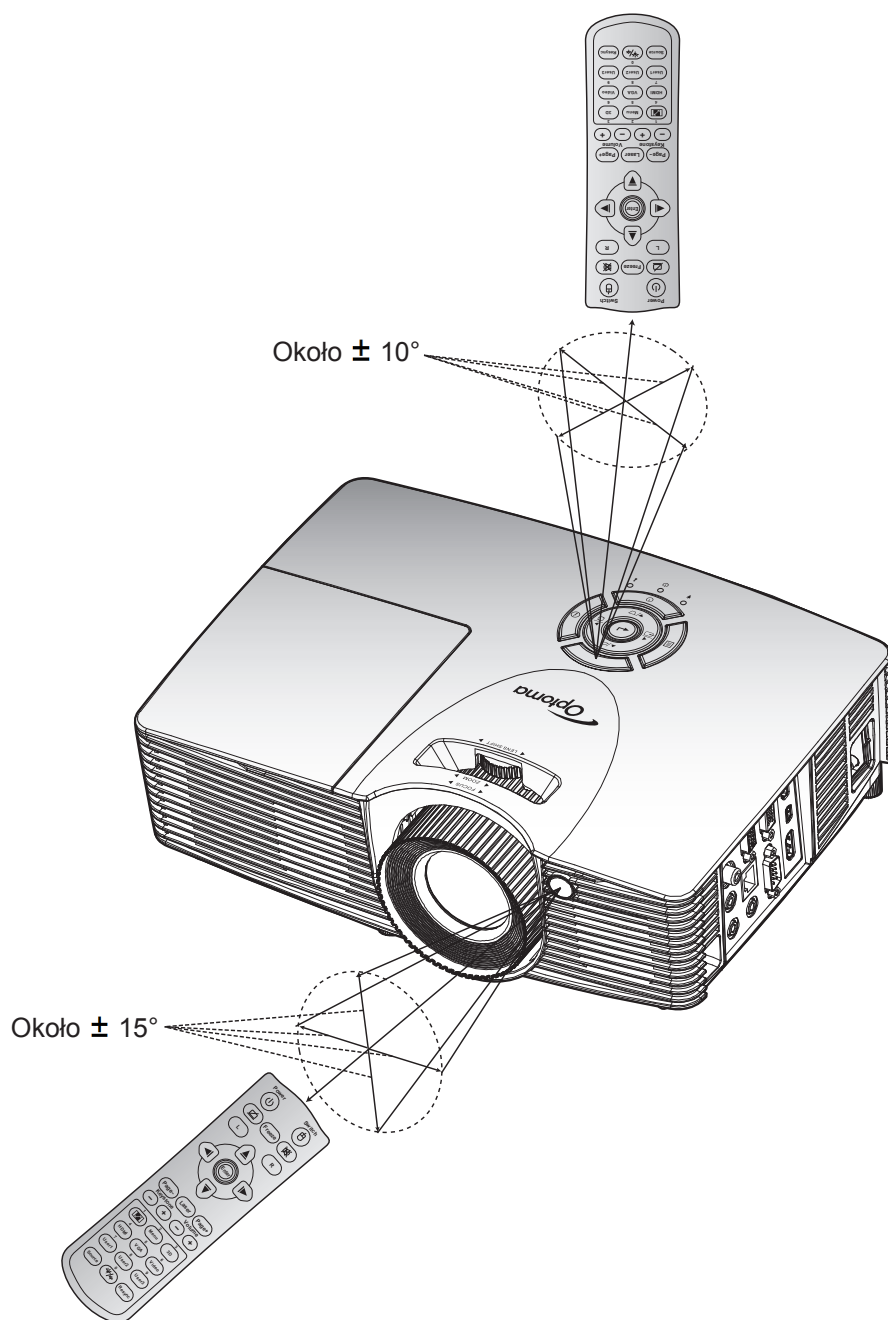

KORZYSTANIE Z PROJEKTORA

Włączenie/wyłączenie zasilania projektora

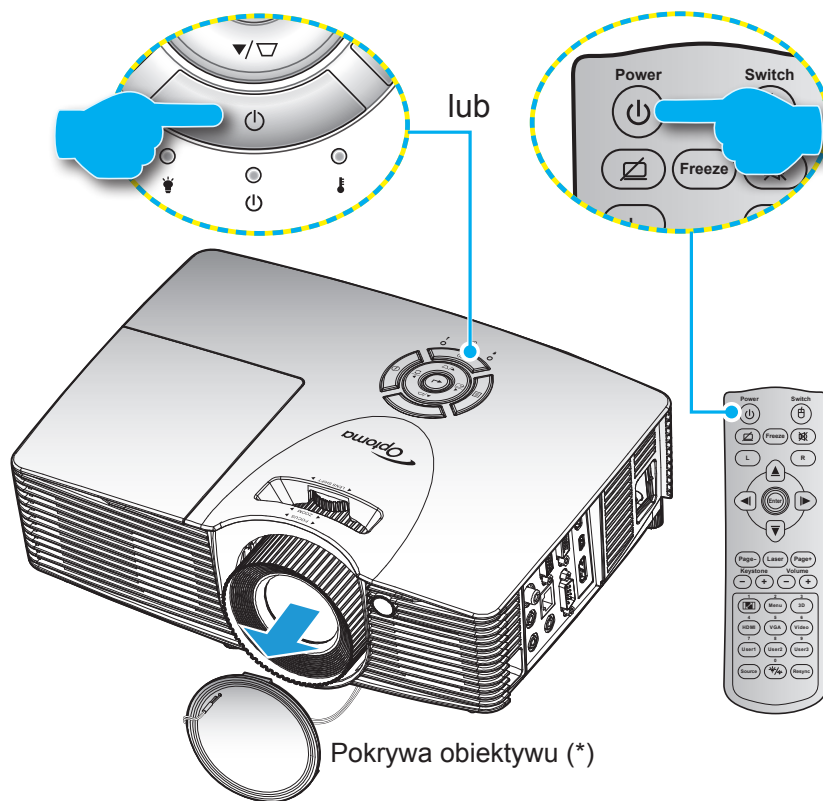

Włączenie zasilania

1. Zdejmij pokrywę obiektywu(*).
2. Upewnij się, czy prawidłowo podłączony jest przewód zasilający i kabel sygnału/źródła. Po podłączeniu, dioda LED Wł/Czuwanie zmieni kolor na czerwony.
3. Włącz projektor naciskając przycisk „⏻” na klawiaturze projektora lub na pilocie.
4. Ekran początkowy wyświetli się po około 10 sekundach, a dioda włączenia/czuwania będzie migać na zielony lub niebiesko.

Uwaga: Po włączeniu projektora po raz pierwszy pojawi się monit o wybór preferowanego języka, orientacji orientacja i inne ustawienia.

KORZYSTANIE Z PROJEKTORA

Wyłączenie zasilania

1. Wyłącz projektor naciskając przycisk „⏻” na klawiaturze projektora lub na pilocie.
2. Wyświetlony zostanie następujący komunikat:

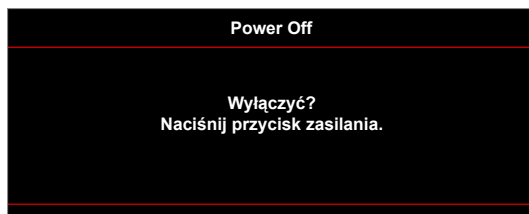

3. Naciśnij ponownie przycisk „⏻” w celu potwierdzenia; w przeciwnym razie po upływie określonego czasu komunikat zniknie samoistnie (domyślnie po 10 sekundach). Po drugim naciśnięciu przycisku „⏻”, projektor zostanie wyłączony.
4. Wentylatory chłodzące kontynuują działanie przez około 10 sekund w celu wykonania cyklu chłodzenia, a dioda LED Wł/Czuwanie miga zielonym lub niebieskim światłem. Gdy dioda LED Wł/Czuwanie zacznie świecić stałym czerwonym światłem oznacza to, że projektor przeszedł do trybu czuwania. Aby z powrotem włączyć projektor, należy poczekać na zakończenie przez projektor cyklu chłodzenia i przejście do trybu oczekiwania. Gdy urządzenie działa w trybie czuwania, wystarczy nacisnąć przycisk „⏻”, aby ponownie uruchomić projektor.
5. Odłącz przewód zasilający od gniazda elektrycznego i od projektora.

Uwaga: Nie jest zalecane włączenie projektora natychmiast po wykonaniu procedury wyłączenia zasilania.

Wybierz źródła wejścia

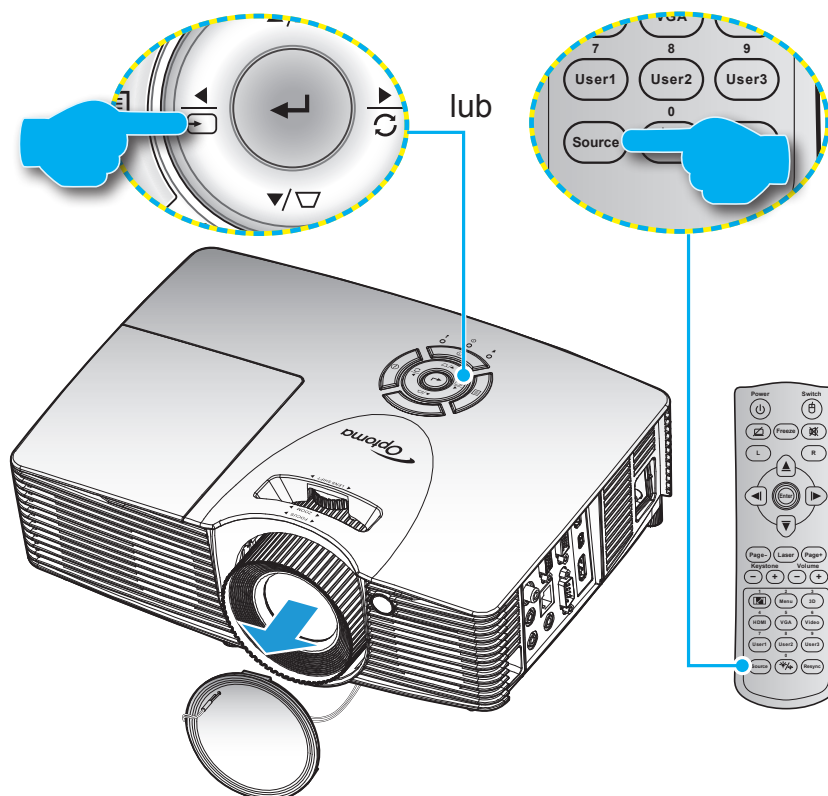

Włącz podłączone źródło sygnału do wyświetlania na ekranie, takie jak komputer, notebook, odtwarzacz wideo, itd. Projektor automatycznie wykryje źródło. Jeżeli podłączonych jest wiele źródeł, naciśnij przycisk wyboru źródła na klawiaturze projektora lub na pilocie, aby wybrać wymagane źródło sygnału wejściowego.



KORZYSTANIE Z PROJEKTORA

Nawigacja i funkcje menu

Projektor posiada wielojęzyczne menu ekranowe (OSD), które umożliwia wykonanie regulacji i zmianę różnych ustawień. Projektor automatycznie wykryje źródło.

1. Aby otworzyć menu OSD, naciśnij przycisk  w bloku przycisków projektora lub przycisk „Menu” na pilocie.
2. Po wyświetleniu menu OSD użyj przycisku ▲ lub ▼, aby wybrać dowolny element w menu głównym. Podczas dokonywania wyboru na określonej stronie naciśnij przycisk ←/→ w bloku przycisków projektora lub przycisk „Enter” na pilocie, aby przejść do podmenu.
3. Użyj przycisku ▲ lub ▼, aby wybrać wymagany element w podmenu, a następnie naciśnij przycisk ←/→ w bloku przycisków projektora lub przycisk „Enter” na pilocie, aby wyświetlić dalsze ustawienia. Dostosuj ustawienia za pomocą przycisku ◀ lub ▶.
4. Wybierz następny element do regulacji w podmenu i wyreguluj w sposób opisany powyżej.
5. Naciśnij przycisk ←/→ w bloku przycisków projektora lub przycisk „Enter” na pilocie, aby potwierdzić; na ekranie ponownie wyświetlone zostanie menu główne.
6. Aby zakończyć, naciśnij przycisk  w bloku przycisków projektora lub przycisk „Menu” na pilocie. Menu OSD zostanie zamknięte, a projektor automatycznie zapisze nowe ustawienia.

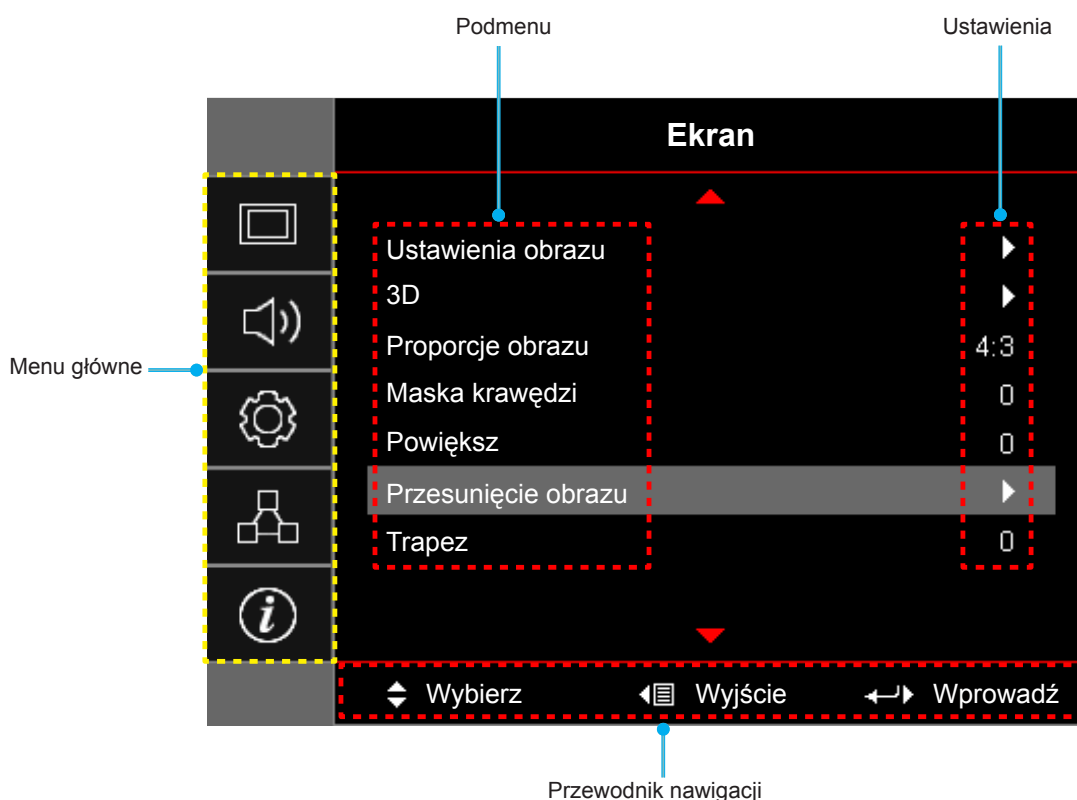

KORZYSTANIE Z PROJEKTORA













Drzewo menu ekranowego

Menu główne	Podmenu	Podmenu 2	Podmenu 3	Podmenu 4	Wartości		
Ekran	Ustawienia obrazu	Tryb wyświetlania [Dane]			Prezentacja		
					Jasny		
					Kino		
					Gra		
					sRGB		
					DICOM SIM.		
					Użytkownika		
				3D			
		Kolor Ściany [Dane]				Wył[Domyślne]	
						Tablica	
						Jasny Żółty	
						Jasny Zielony	
						Jasny Niebieski	
						Różowy	
		Jasność				Szary	
		Kontrast				-50~50	
		Ostrość				-50~50	
		Kolor				1~15	
		Odcień				-50~50	
		Gamma	Film				
			Wideo				
			Grafika				
			Standardowy (2.2)				
			1.8				
			2.0				
		Ustawienia kolorów	BrilliantColor™				1~10
				Temp. koloru [Model danych]			Ciepłe
							Standardowy
							Cool
		Dopasowanie kolorów		Kolor			Zimne
							R [Domyślne]
							G
							B
							C
							Y
							M
						W	
Barwa						-50~50 [Domyślne: 0]	
Nasycenie						-50~50 [Domyślne: 0]	
Wzmocnienie				-50~50 [Domyślne: 0]			

KORZYSTANIE Z PROJEKTORA

Menu główne	Podmenu	Podmenu 2	Podmenu 3	Podmenu 4	Wartości
Ekran	Ustawienia obrazu	Ustawienia kolorów	Dopasowanie kolorów	Skasuj	Anuluj [Domyślne]
					Tak
			Wyjście		
			Ustawienia RGB	Wzmocn. czerwony	-50~50
				Wzmocn. zielony	-50~50
				Wzmocn. niebieski	-50~50
				Odchyl. czerwony	-50~50
				Odchyl. zielony	-50~50
				Odchyl. niebieski	-50~50
				Skasuj	Anuluj [Domyślne]
				Tak	
			Wyjście		
			Przestrzeń barw [Wejście inne niż HDMI]		Auto [Domyślne]
					RGB
					YUV
		Przestrzeń barw [Wejście HDMI]		Auto [Domyślne]	
				RGB(0~255)	
				RGB(16~235)	
			YUV		
		Poziom bieli		0-31 (w zależności od sygnału)	
		Poziom czerni		Od -5 do 5 (w zależności od sygnału)	
		IRE		0	
				7.5	
		Sygnał	Automatyczny		Wył
					Wł [Domyślne]
			Częstotliwość		Od -10 do 10 (w zależności od sygnału) [Domyślne: 0]
			Faza		0-31 [Domyślne: 0]
			Pozycja poziom		Od -5 do 5 (w zależności od sygnału) [Domyślne: 0]
		Pozycja pion		Od -5 do 5 (w zależności od sygnału) [Domyślne: 0]	
		Tryb jasności [Podstawa lampy - Dane]			Jasny
					Eko.
					Dynamic
					Eco+
	Skasuj				
	3D	Tryb 3D		Wył	
				DLP-Link [Domyślne]	
				Podczerwień	

KORZYSTANIE Z PROJEKTORA

Menu główne	Podmenu	Podmenu 2	Podmenu 3	Podmenu 4	Wartości	
Ekran	3D	3D - 2D			3D [Domyślne]	
					L	
					R	
		Format 3D				Auto [Domyślne]
						Tryb SBS
						Góra i Dół
						Sekwencyjne klatk.
						Wł
		Proporcje obrazu	Odwrócona synch. 3D			
						4:3
						16:9
						16:10 [modele WXGA/WUXGA]
						LBX[z wyjątkiem modeli SVGA/XGA]
						Natywny
	Maska krawędzi				Auto	
	Powiększ				0~10 [Domyślne: 0]	
	Przesunięcie obrazu		Poziom: 0; Pion: -50			[Domyślne: Poziom: 0; Pion: 0]
			Poziom: -50; Pion: 0			
			Poziom: 50; Pion: 0			
			Poziom: 0; Pion: 50			
			Poziom: -50; Pion: 0			
			Poziom: 0; Pion: -50			
			Poziom: 50; Pion: 0			
		Poziom: 0; Pion: 50				
Trapez					Od -40 do 40 [Domyślne: 0]	
Audio	Wycisz				Wył [Domyślne]	
					Wł	
	Wejście audio	Głośność				0-10 [Domyślne: 5]
			HDMI 1			Audio 1 / Audio 2 / Domyślne [Domyślne]
			HDMI 2			Audio 1 / Audio 2 / Domyślne [Domyślne]
			VGA			Audio 1 / Audio 2 [Ustawienie domyślne zależy od złącza]
	Audio Wyjście (Gotowość)					Audio 1 / Audio 2 [Ustawienie domyślne zależy od złącza]
						Wył [Domyślne]
Ustawienia	Projekcja				Wł (X416/W416/EH416/WU416/EH416e)	
					Przód  [Domyślne]	
					Rear 	
					Sufit-góra 	
					Tył-góra 	

KORZYSTANIE Z PROJEKTORA

Menu główne	Podmenu	Podmenu 2	Podmenu 3	Podmenu 4	Wartości		
Ustawienia	Typ ekranu	[modele WXGA/WUXGA]			16:9		
					16:10 [Domyślne]		
	Ustawienia lampy	Info. o lampie				Wył	
		Kasuj licznik lampy				Wł [Domyślne]	
						Anuluj [Domyślne]	
	Ustawienia filtra	Ilość godzin użycia filtra				Tak	
						Nie	
		Zainstalowany filtr					Wył
							300hr
							500hr [Domyślne]
							800hr
		Reset filtra					1000hr
							Anuluj [Domyślne]
	Ustawienia zasilacza	Włącz przy zasilaniu				Tak	
						Wył [Domyślne]	
		Włącz przy sygnale*					Wył [Domyślne]
							Wł
		Auto wyłączenie (min)				0~180 (przyrosty 5 min) [Domyślne: 20]	
		Wyłącznik czasowy (min)	Zawsze włączony				0~990 (przyrosty 30 min) [Domyślne: 0]
							Tak
		Szybki restart					Nie [Domyślne]
							Wył [Domyślne]
		Tryb zasilania (Czuwanie)*					Wł
						Aktywny	
	USB Power					Eko. [Domyślne]	
						Wył [Domyślne]	
						Wł	
	Zabezpieczenia	Zabezpieczenia				Auto	
						Wył [Domyślne]	
		Timer zabezpieczający		Miesiąc			Wył
				Dzień			0~12 [Domyślne: 0]
				Godzina			0~30 [Domyślne: 0]
				Wyjście			0~24 [Domyślne: 0]
Zmień hasło							

KORZYSTANIE Z PROJEKTORA

Menu główne	Podmenu	Podmenu 2	Podmenu 3	Podmenu 4	Wartości	
Ustawienia	Ustawienia HDMI Link	HDMI Link			Wył [Domyślne]	
					Wł	
		Łącznie z TV			Nie [Domyślne]	
					Tak	
		Włącz Link*			Wzajemny	
					PJ -> Urządzenie[Domyślne]	
					Urządzenie -> PJ	
		Wyłącz Link			Wył [Domyślne]	
					Wł	
		Wzorzec testowy	Wzorzec testowy			Zielony Siatka
					Magenta Siatka	
					Biały Siatka	
					Biały	
					Wył [Domyślne]	
	Ustawienia pilota [zależy od pilota]	Funkcje IR			Wł [Domyślne]	
					Wył	
		Użytkownika1			HDMI 2 [Domyślne]	
					Wzorzec testowy	
					LAN	
					Jasność	
					Kontrast	
					Wyłącznik czasowy	
					Dopasowanie kolorów	
					Temp. koloru	
					Gamma	
					Projekcja	
					Ustawienia lampy	
					Powiększ	
					Zamrozić	
			Użytkownika2			HDMI 2
						Wzorzec testowy
						LAN
						Jasność
					Kontrast	
				Wyłącznik czasowy		
				Dopasowanie kolorów		
				Temp. koloru		
				Gamma		
				Projekcja		
			Ustawienia lampy			
			Powiększ [Domyślne]			
		Zamrozić				

KORZYSTANIE Z PROJEKTORA

Menu główne	Podmenu	Podmenu 2	Podmenu 3	Podmenu 4	Wartości	
Ustawienia	Ustawienia pilota [zależy od pilota]	Użytkownika3			HDMI 2	
					Wzorzec testowy	
					LAN	
					Jasność	
					Kontrast	
					Wyłącznik czasowy [Domyślne]	
					Dopasowanie kolorów	
					Temp. koloru	
					Gamma	
					Projekcja	
					Ustawienia lampy	
					Powiększ	
					Zamrozić	
		ID projektora			00~99	
		OPCJE	Język			English [Domyślne]
					Deutsch	
					Français	
					Italiano	
					Español	
					Português	
					Polski	
					Nederlands	
					Svenska	
					Norsk/Dansk	
					Suomi	
					ελληνικά	
					繁體中文	
					简体中文	
					日本語	
					한국어	
					Русский	
					Magyar	
					Čeština	
				عربي		
		ไทย				
		Türkçe				
		فارسی				
		Tiếng Việt				
		Bahasa Indonesia				
		Română				
		Slovenčina				

KORZYSTANIE Z PROJEKTORA

Menu główne	Podmenu	Podmenu 2	Podmenu 3	Podmenu 4	Wartości	
Ustawienia	OPCJE	Ukryte napisy			CC1	
					CC2	
					Wył[Domyślne]	
		Menu Settings	Polozenie menu			Górny lewy 
						Górny prawy 
						Środek  [Domyślne]
						Dolny lewy 
						Dolny prawy 
						Wył
			Timer menu			5 sek.
						10 sek.[Domyślne]
		Źródło wejścia				HDMI 1
						HDMI 2
						VGA
						Wideo
		Nazwa wejścia	HDMI 1			Domyślne [Domyślne]
						Niestandardowe
			HDMI 2			Domyślne [Domyślne]
						Niestandardowe
			VGA			Domyślne [Domyślne]
						Niestandardowe
			Wideo			Domyślne [Domyślne]
						Niestandardowe
		Duża wysokość				Wył [Domyślne]
						Wł
		Blokada trybu wyświetlania				Wył [Domyślne]
						Wł
		Blokuj klawisze				Wył [Domyślne]
						Wł
		Ukryj informacje				Wył [Domyślne]
						Wł
		Logo				Domyślne [Domyślne]
						Neutralny
						Użytkownika
		Kolor tła				Brak [Domyślne]
						Niebieski
						Czerwony
						Zielony
						Szary
						Logo

KORZYSTANIE Z PROJEKTORA

Menu główne	Podmenu	Podmenu 2	Podmenu 3	Podmenu 4	Wartości
Ustawienia	Skasuj	Reset OSD			Anuluj [Domyślne]
					Tak
		Reset to Default			Anuluj [Domyślne]
					Tak
Sieć	LAN	Stan sieci			(tylko do odczytu)
		Adres MAC			(tylko do odczytu)
		DHCP			Wył [Domyślne]
					Wł
		Adres IP			192.168.0.100 [Domyślne]
		Maska podsieci			255.255.255.0 [Domyślne]
		Brama			192.168.0.254 [Domyślne]
		DNS			192.168.0.51 [Domyślne]
	Skasuj				
	Control	Crestron			Wył
					Wł [Domyślne] UWAGA: Port 41794.
		Extron			Wył
					Wł [Domyślne] UWAGA: Port 2023.
		PJ Link			Wył
					Wł [Domyślne] UWAGA: Port 4352
		AMX Device Discovery			Wył
					Wł [Domyślne] UWAGA: Port 9131
		Telnet			Wył
				Wł [Domyślne] UWAGA: Port 23	
HTTP			Wył		
			Wł [Domyślne] UWAGA: Port 80		

KORZYSTANIE Z PROJEKTORA

Menu główne	Podmenu	Podmenu 2	Podmenu 3	Podmenu 4	Wartości	
Informacje	Regulatory					
	Serial Number					
	Source					
	Rozdzielczość				00x00	
	Refresh Rate				0,00Hz	
	Tryb wyświetlania					
	Tryb zasilania (Czuwanie)					
	Licznik lampy	Jasny			0 hr	
		Eko.			0 hr	
		Dynamic			0 hr	
		Eco+			0 hr	
		Łącznie				
	Stan sieci					
	Adres IP					
	ID projektora				00~99	
	Ilość godzin użycia filtra					
	Tryb jasności					
	FW Version	System				
		LAN				
		MCU				

Uwaga:

- Jeżeli dla ustawienia Sygnał wybrana zostanie opcja Automatyczny, pozycje fazy i częstotliwości będą wyszarzone. Jeśli opcja „Sygnał” jest ustawiona na określone źródło sygnału, elementy Częstotliwość i Faza zostaną wyświetlone, umożliwiając ręczne dostrojenie i zapisanie ustawień przez użytkownika.
- Jeżeli wykonasz zmiany w funkcji „Funkcje IR”, „Projekcja” lub „Blokuj klawisze”, na ekranie wyświetlony zostanie komunikat potwierdzający. Wybierz „Tak”, aby zapisać ustawienia.
- Każdy tryb wyświetlania podlega regulacji, a wartości będą zapisane.
- *Funkcje opcjonalne zależą od modelu i regionu.

Menu ustawień wyświetlanego obrazu

Tryb wyświetlania (tylko tryb danych)

Dostępnych jest wiele wstępnych ustawień fabrycznych, zoptymalizowanych dla różnych typów obrazów.

- **Prezentacja:** Ten tryb jest odpowiedni do pokazywania prezentacji PowerPoint, przy połączeniu z komputerem PC.
- **Jasny:** Maksymalna jasność z wejścia PC.
- **Kino:** Wybierz ten tryb dla kina domowego.
- **Gra:** Wybierz ten tryb, aby zwiększyć jasność i poziom czasu odpowiedzi celem większego zadowolenia z gier wideo.
- **sRGB:** Standaryzowana dokładność kolorów.
- **DICOM SIM.:** Ten tryb umożliwia wyświetlanie monochromatycznych obrazów medycznych, takich jak obrazy prześwietlenia rentgenowskiego, MRI, itd.
- **Użytkownika:** Zapamiętanie ustawień użytkownika.

KORZYSTANIE Z PROJEKTORA

- **3D:** Aby doświadczyć efektu 3D, musisz mieć okulary 3D. Upewnij się, czy posiadany komputer PC/ urządzenie przenośne ma kartę graficzną z sygnałem wyjścia 120Hz i poczwórnym buforem oraz, czy jest zainstalowany odtwarzacz 3D.

Kolor Ściany (tylko tryb danych)

Użyj tej funkcji dla uzyskania zoptymalizowanego obrazu ekranowego, dopasowanego do koloru ściany. Wybierz opcję Wył, Tablica, Jasny Żółty, Jasny Zielony, Jasny Niebieski, Różowy lub Szary.

Jasność

Regulacja jasności obrazu.

Kontrast

Kontrast reguluje stopień różnicy pomiędzy najjaśniejszymi a najciemniejszymi obszarami obrazu.

Ostrość

Regulacja ostrości obrazu.

Kolor

Zmiana obrazu wideo z czarno-białego do całkowicie nasyconych kolorów.

Odcień

Regulacja balansu kolorów czerwony i zielony.

Gamma

Ustawienie typu krzywej gamma. Po zakończeniu ustawień początkowych i dokładnej regulacji należy wykorzystać czynności Regulacja Gamma do optymalizacji wyjścia obrazu.

- **Film:** Do kina domowego.
- **Wideo:** Dla źródła wideo lub TV.
- **Grafika:** Dla źródła PC /Zdjęcia.
- **Standardowy (2.2):** Do ustawień standardowych.
- **1.8/ 2.0/ 2.4:** Dla określonego źródła PC /Zdjęcia.

Ustawienia kolorów

Konfiguracja ustawienia kolorów.

- **BrilliantColor™:** Ten regulowany element wykorzystuje nowy algorytm przetwarzania kolorów i systemowe przetwarzanie w celu podwyższenia jasności przy jednoczesnym zapewnianiu realnych, bardziej żywych kolorów obrazu.
- **Temp. koloru (tylko tryb danych):** Wybierz dla temperatury kolorów opcję kolorów ciepłych, standardowych, chłodnych lub zimnych.
- **Dopasowanie kolorów:** Wybierz jedną z następujących opcji:
 - **Kolor:** Służy do ustawienia poziomów kolorów: czerwony (R), zielony (G), niebieski (B), cyjan (C), żółty (Y), magenta (M) i biały (W).
 - **Barwa:** Regulacja balansu kolorów czerwony i zielony.
 - **Nasycenie:** Zmiana obrazu wideo z czarno-białego do całkowicie nasyconych kolorów.
 - **Wzmocnienie:** Regulacja jasności obrazu.
 - **Skasuj:** Przywracanie domyślnych fabrycznych ustawień dopasowanie kolorów.
 - **Wyjście:** Wyjście z menu „Dopasowanie kolorów”.
- **Ustawienia RGB:** Ustawienia te pozwalają na skonfigurowanie jasności (wzmocnienie) i kontrastu (odchylenie) obrazu.
 - **Skasuj:** Przywracanie domyślnych fabrycznych ustawienia RGB.
 - **Wyjście:** Wyjście z menu „Ustawienia RGB”.

KORZYSTANIE Z PROJEKTORA

- **Przestrzeń barw (tylko wejście inne niż HDMI):** Wybierz odpowiedni typ matrycy kolorów, spośród następujących: Auto, RGB, lub YUV.
- **Przestrzeń barw (tylko wejście HDMI):** Wybierz odpowiedni typ matrycy kolorów, spośród następujących: Auto, RGB(0~255), RGB(16~235), i YUV.
- **Poziom bieli:** Pozwala na ręczną regulację przez użytkownika opcji Poziom bieli, podczas wprowadzania sygnałów wideo.
- **Poziom czerni:** Pozwala na ręczną regulację przez użytkownika opcji Poziom czerni, podczas wprowadzania sygnałów wideo.
- **IRE:** Pozwala na ręczną regulację przez użytkownika opcji IRE, podczas wprowadzania sygnałów wideo.

Uwaga: IRE jest dostępny wyłącznie w formacie wideo NTSC.

Sygnal

Regulacja opcji sygnału.

- **Automatyczny:** Automatyczna konfiguracja sygnału (wyszarzenie elementów częstotliwość i faza). Po wyłączeniu opcji automatyczny, elementy częstotliwość i faza zostaną wyświetlone, umożliwiając ręczne dostrojenie i zapisanie ustawień przez użytkownika.
- **Częstotliwość:** Zmienia częstotliwość wyświetlania danych w celu dopasowania częstotliwości karty grafika komputera. Użyj tej funkcji wyłącznie wtedy, gdy obraz miga w pionie.
- **Faza:** Synchronizuje taktowanie sygnału wyświetlania karty grafika. Użyj tej funkcji do poprawienia niestabilnego lub migającego obrazu.
- **Pozycja poziom:** Regulacja położenia obrazu w poziomie.
- **Pozycja pion:** Regulacja położenia obrazu w pionie.

Tryb jasności (dane projektora z lampą)

Regulacja ustawień tryb jasności dla projektorów z lampą.

- **Jasny:** Wybierz „Jasny”, aby zwiększyć jasność.
- **Eko.:** Wybierz „Eko.”, aby przyciemnić światło lampy projektora, co obniży zużycie energii i wydłuży żywotność lampy.
- **Dynamic:** Wybierz „Dynamic” w celu przyciemnienia lampy w oparciu o poziom jasności treści i dynamicznej regulacji zużycia energii, w zakresie od 100% do 30%. Zostanie wydłużona żywotność lampy.
- **Eco+:** Po uaktywnieniu trybu Eco+, zostanie automatycznie wykryty poziom jasności treści w celu znacznego zmniejszenia zużycia energii przez lampę (do 70%), w czasie okresów nieaktywności.

Skasuj

Przywracanie domyślnych fabrycznych ustawienia kolorów.

Menu Ekran 3D

Tryb 3D

Użyj tej opcji w celu wyłączenia funkcji 3D lub wybrania odpowiedniej funkcji 3D.

- **Wył:** Wybierz „Wył” w celu wyłączenia tryb 3D.
- **DLP-Link:** Wybierz, aby użyć zoptymalizowanych ustawień dla okularów DLP 3D.
- **Podczerwień:** Wybierz „Podczerwień”, aby użyć zoptymalizowanych ustawień dla okularów IR 3D.

3D - 2D

Użyj tej opcji do określenia w jaki sposób zawartość 3D powinna być widoczna na ekranie.

- **3D:** Wyświetlanie sygnału 3D.
- **L (Lewa):** Wyświetlanie lewej ramki treści 3D.
- **R (Prawa):** Wyświetlanie prawej ramki treści 3D.

KORZYSTANIE Z PROJEKTORA

Format 3D

Opcja ta umożliwia Wybierz odpowiedniego format zawartości 3D.

- **Auto:** Po wykryciu sygnału identyfikacji 3D, format 3D jest wybierany automatycznie.
- **Tryb SBS:** Wyświetlanie sygnału 3D w formacie „Obok siebie”.
- **Góra i Dół:** Wyświetlanie sygnału 3D w formacie „Góra i Dół”.
- **Sekwencyjne klatk.:** Wyświetlanie sygnału 3D w formacie „Sekwencyjne klatk.”.

Odwrócona synch. 3D

Opcja ta umożliwia włączenie/wyłączenie funkcji odwrócona synch. 3D.

Menu proporcje obrazu ekranu

Proporcje obrazu

Wybierz proporcje obrazu wyświetlanego obrazu spośród następujących opcji:

- **4:3:** Ten format jest przeznaczony do źródeł wejścia 4:3.
- **16:9:** Ten format jest przeznaczony do źródeł wejścia 16:9, takich jak HDTV i DVD, rozszerzonych do telewizji szerokoekranowej.
- **16:10 (tylko modele WXGA i WUXGA):** Ten format jest przeznaczony dla źródeł wejścia 16:10, takich jak szerokoekranowe laptopy.
- **LBX (za wyjątkiem modeli SVGA i XGA):** To jest format dla obrazów innych niż 16x9, źródła letterbox i w przypadku używania zewnętrznego obiektywu 16x9 w celu wyświetlania przy proporcje obrazu 2,35:1 z pełną rozdzielczość.
- **Natywny:** Ten format wyświetla oryginalny obraz bez żadnego skalowania.
- **Auto:** Automatyczny Wybierz odpowiedniego formatu wyświetlania.

Uwaga:

- **Szczegółowe informacje dotyczące trybu LBX:**
 - *Niektóre DVD w formacie Letter-Box nie są poprawiane dla telewizorów 16x9. W tej sytuacji, obraz nie będzie wyglądał prawidłowo podczas wyświetlania w trybie 16:9. W tej sytuacji do oglądania DVD należy używać trybu 4:3. Jeśli zawartość nie jest zapisana w formacie 4:3, dookoła obrazu o rozmiarze 16:9 zostaną wyświetlone czarne pasy. Dla tego typu treści, można użyć trybu LBX do wypełnienia obrazu na wyświetlaczu 16:9.*
 - *Jeśli używany jest zewnętrzny obiektyw anamorficzny, ten tryb LBX umożliwia również oglądanie zawartości 2,35:1 (włącznie z anamorficznymi źródłami filmów DVD i HDTV), która obsługuje anamorficzną szerokość, jest rozszerzana do formatu 16x9 na obrazie 2,35:1. W tym przypadku, nie występują czarne pasy. W pełni wykorzystana jest moc lampy i rozdzielczość pionowa.*
- **W celu korzystania z formatu Superwide wykonaj następujące czynności:**
 - a) *Ustaw proporcje obrazu ekranu na 2,0:1.*
 - b) *Wybierz format „Superwide”.*
 - c) *Wyreguluj prawidłowo obraz projektora na ekranie*

KORZYSTANIE Z PROJEKTORA

Tabela skalowania XGA:

Źródło	480 i/p	576i/p	1080i/p	720p
4x3	Skalowanie do 1024 x 768.			
16x9	Skalowanie do 1024 x 576.			
Natywny	Brak przeskalowania; wyświetlany jest obraz z rozdzielczością zależną od źródła wejścia.			
Auto	-Jeśli źródło ma format 4:3, rozdzielczość ekranu zostanie zmieniona na 1024 x 768. -Jeśli źródło ma format 16:9, rozdzielczość ekranu zostanie zmieniona na 1024 x 576. -Jeśli źródło ma format 15:9, rozdzielczość ekranu zostanie zmieniona na 1024 x 614. -Jeśli źródło ma format 16:10, rozdzielczość ekranu zostanie zmieniona na 1024 x 640.			

Zasada automatycznego mapowania XGA:

Auto	Rozdzielczość wejścia		Auto/Skala	
	Rozdzielczość pozioma	Rozdzielczość pionowa	1024	768
4:3	640	480	1024	768
	800	600	1024	768
	1024	768	1024	768
	1600	1200	1024	768
Szerokoekranowy laptop	1280	720	1024	576
	1280	768	1024	614
	1280	800	1024	640
SDTV	720	576	1024	576
	720	480	1024	576
HDTV	1280	720	1024	576
	1920	1080	1024	576

Tabela skalowania WXGA (typ ekranu 16 x 10):

Uwaga:

- Obsługiwany format ekranu 16:9 (1280 x 720), 16:10 (1280 x 800).
- Jeśli ekran ma format 16:9, format 16 x 10 staje się niedostępny.
- Jeśli ekran ma format 16:10, format 16 x 9 staje się niedostępny.
- Jeżeli wybrana zostanie opcja automatyczna, tryb ekranu także będzie zmieniany automatycznie.

Ekran 16:10	480 i/p	576i/p	1080i/p	720p	PC
4x3	Przeskalowanie do 1066 x 800.				
16 x 10	Przeskalowanie do 1280 x 800.				
LBX	Przeskalowanie do 1280 x 960, a następnie wyświetlenie wyśrodkowanego obrazu 1280 x 800.				
Natywny	Wyśrodkowany, mapowanie 1:1.		Mapowany do 1:1, wyświetlacz 1280 x 800.	1280 x 720 wyśrodkowany.	Wyśrodkowany, mapowanie 1:1.
Auto	-Źródło wejścia zostanie dopasowane do obszaru wyświetlania 1280 x 800 i zostanie utrzymany oryginalny współczynnik proporcji. -Jeśli źródło ma format 4:3, rozdzielczość ekranu zostanie zmieniona na 1066 x 800. -Jeśli źródło ma format 16:9, rozdzielczość ekranu zostanie zmieniona na 1280 x 720. -Jeśli źródło ma format 15:9, rozdzielczość ekranu zostanie zmieniona na 1280 x 768. -Jeśli źródło ma format 16:10, rozdzielczość ekranu zostanie zmieniona na 1280 x 800.				

KORZYSTANIE Z PROJEKTORA

Zasada automatycznego mapowania WXGA (typ ekranu 16 x 10):

Auto	Rozdzielczość wejścia		Auto/Skala	
	Rozdzielczość pozioma	Rozdzielczość pionowa	1280	800
4:3	640	480	1066	800
	800	600	1066	800
	1024	768	1066	800
	1280	1024	1066	800
	1400	1050	1066	800
	1600	1200	1066	800
Szerokoekranowy laptop	1280	720	1280	720
	1280	768	1280	768
	1280	800	1280	800
SDTV	720	576	1280	720
	720	480	1280	720
HDTV	1280	720	1280	720
	1920	1080	1280	720

Tabel skalowania WXGA (typ ekranu 16 x 9):

Ekran 16:9	480 i/p	576i/p	1080i/p	720p	PC
4x3	Przeskalowanie do 960 x 720.				
16x9	Przeskalowanie do 1280 x 720.				
LBX	Przeskalowanie do 1280 x 960, a następnie wyświetlenie wyśrodkowanego obrazu 1280 x 720.				
Natywny	Wyśrodkowany, mapowanie 1:1.		Mapowany do 1:1, wyświetlacz 1280 x 720.	1280 x 720 wyśrodkowany.	Wyśrodkowany, mapowanie 1:1.
Auto	-W przypadku wybrania tego formatu typ ekranu zostanie automatycznie ustawiony na format 16:9 (1280 x 720). -Jeśli źródło ma format 4:3, rozdzielczość ekranu zostanie zmieniona na 960 x 720. -Jeśli źródło ma format 16:9, rozdzielczość ekranu zostanie zmieniona na 1280 x 720. -Jeśli źródło ma format 15:9, rozdzielczość ekranu zostanie zmieniona na 1200 x 720. -Jeśli źródło ma format 16:10, rozdzielczość ekranu zostanie zmieniona na 1152 x 720.				

KORZYSTANIE Z PROJEKTORA

Zasada automatycznego mapowania WXGA (typ ekranu 16 x 9):

Auto	Rozdzielczość wejścia		Auto/Skala	
	Rozdzielczość pozioma	Rozdzielczość pionowa	1280	720
4:3	640	480	960	720
	800	600	960	720
	1024	768	960	720
	1280	1024	960	720
	1400	1050	960	720
	1600	1200	960	720
Szerokoekranowy laptop	1280	720	1280	720
	1280	768	1200	720
	1280	800	1152	720
SDTV	720	576	1280	720
	720	480	1280	720
HDTV	1280	720	1280	720
	1920	1080	1280	720

Tabela skalowania 1080P:

Ekran 16:9	480 i/p	576i/p	1080i/p	720p	PC
4x3	Przeskalowanie do 1440x1080.				
16x9	Przeskalowanie do 1920x1080.				
LBX	Przeskalowanie do 1920x1440, a następnie wyświetlenie wyśrodkowanego obrazu 1920x1080.				
Natywny	Wyśrodkowany, mapowanie 1:1. Brak przeskalowania; wyświetlany jest obraz z rozdzielczością zależną od źródła wejścia.				
Auto	-W przypadku wybrania tego formatu typ ekranu zostanie automatycznie ustawiony na format 16:9 (1920 x 1080). -Jeśli źródło ma format 4:3, rozdzielczość ekranu zostanie zmieniona na 1440 x 1080. -Jeśli źródło ma format 16:9, rozdzielczość ekranu zostanie zmieniona na 1920 x 1080. -Jeśli źródło ma format 16:10, rozdzielczość ekranu zostanie zmieniona na 1920 x 1200, a następnie obraz zostanie przycięty do rozdzielczości 1920 x 1080 w celu wyświetlenia.				

Zasada automatycznego mapowania 1080P:

Auto	Rozdzielczość wejścia		Auto/Skala	
	Rozdzielczość pozioma	Rozdzielczość pionowa	1920	1080
4:3	640	480	1440	1080
	800	600	1440	1080
	1024	768	1440	1080
	1280	1024	1440	1080
	1400	1050	1440	1080
	1600	1200	1440	1080
Szerokoekranowy laptop	1280	720	1920	1080
	1280	768	1800	1080
	1280	800	1728	1080
SDTV	720	576	1350	1080
	720	480	1620	1080
HDTV	1280	720	1920	1080
	1920	1080	1920	1080

KORZYSTANIE Z PROJEKTORA

Tabel skalowania WUXGA dla DMD 1920 x 1200 (typ ekranu 16 x 10):

Uwaga:

- Obsługiwany format ekranu 16:10 (1920 x 1200), 16:9 (1920 x 1080).
- Jeśli ekran ma format 16:9, format 16 x 10 staje się niedostępny.
- Jeśli ekran ma format 16:10, format 16 x 9 staje się niedostępny.
- Jeżeli wybrana zostanie opcja automatyczna, tryb ekranu także będzie zmieniany automatycznie.

Ekran 16:10	480 i/p	576i/p	1080i/p	720p	PC
4x3	Przeskalowanie do 1600 x 1200.				
16x9	Przeskalowanie do 1920x1080.				
16 x 10	Przeskalowanie do 1920 x 1200.				
LBX	Przeskalowanie do 1920 x 1440, a następnie wyświetlenie wyśrodkowanego obrazu 1920 x 1200.				
Natywny	Wyśrodkowany, mapowanie 1:1. Brak przeskalowania; wyświetlany jest obraz z rozdzielczością zależną od źródła wejścia.				
Auto	-W przypadku wybrania tego formatu typ ekranu zostanie automatycznie ustawiony na format 16:10 (1920 x 1200). -Jeśli źródło ma format 4:3, rozdzielczość ekranu zostanie zmieniona na 1600 x 1200. -Jeśli źródło ma format 16:9, rozdzielczość ekranu zostanie zmieniona na 1920 x 1080. -Jeśli źródło ma format 16:10, rozdzielczość ekranu zostanie zmieniona na 1920 x 1200.				

Zasada automatycznego mapowania WUXGA (typ ekranu 16 x 10):

Auto	Rozdzielczość wejścia		Auto/Skala	
	Rozdzielczość pozioma	Rozdzielczość pionowa	1920	1200
4:3	640	480	1600	1200
	800	600	1600	1200
	1024	768	1600	1200
	1280	1024	1600	1200
	1400	1050	1600	1200
	1600	1200	1600	1200
Szerokoekranowy laptop	1280	720	1920	1080
	1280	768	1920	1152
	1280	800	1920	1200
SDTV	720	576	1350	1080
	720	480	1620	1080
HDTV	1280	720	1920	1080
	1920	1080	1920	1080

KORZYSTANIE Z PROJEKTORA

Tabela skalowania WUXGA dla DMD 1920 x 1200 (typ ekranu 16 x 9):

Ekran 16:9	480 i/p	576i/p	1080i/p	720p	PC
4x3	Przeskalowanie do 1440x1080.				
16x9	Przeskalowanie do 1920x1080.				
LBX	Przeskalowanie do 1920x1440, a następnie wyświetlenie wyśrodkowanego obrazu 1920x1080.				
Natywny	Wyśrodkowany, mapowanie 1:1. Brak przeskalowania; wyświetlany jest obraz z rozdzielczością zależną od źródła wejścia.				
Auto	-W przypadku wybrania tego formatu typ ekranu zostanie automatycznie ustawiony na format 16:9 (1920 x 1080). -Jeśli źródło ma format 4:3, rozdzielczość ekranu zostanie zmieniona na 1440 x 1080. -Jeśli źródło ma format 16:9, rozdzielczość ekranu zostanie zmieniona na 1920 x 1080. -Jeśli źródło ma format 16:10, rozdzielczość ekranu zostanie zmieniona na 1920 x 1200, a następnie obraz zostanie przycięty do rozdzielczości 1920 x 1080 w celu wyświetlenia.				

Zasada automatycznego mapowania WUXGA (typ ekranu 16 x 9):

Auto	Rozdzielczość wejścia		Auto/Skala	
	Rozdzielczość pozioma	Rozdzielczość pionowa	1920	1080
4:3	640	480	1440	1080
	800	600	1440	1080
	1024	768	1440	1080
	1280	1024	1440	1080
	1400	1050	1440	1080
	1600	1200	1440	1080
Szerokoekranowy laptop	1280	720	1920	1080
	1280	768	1800	1080
	1280	800	1728	1080
SDTV	720	576	1350	1080
	720	480	1620	1080
HDTV	1280	720	1920	1080
	1920	1080	1920	1080

Menu maski krawędzi ekranu

Maska krawędzi

Użyj tej funkcji w celu usunięcia zakłócenia kodowania wideo z krawędzi źródła wideo.

Menu powiększenia ekranu

Powiększ

Użyj w celu zredukowania lub powiększenia obrazu na ekranie projekcji.

Menu przesunięcia obrazu

Przesunięcie obrazu

Reguluje pozycję wyświetlanego obrazu w poziomie (H) i w pionie (V).

KORZYSTANIE Z PROJEKTORA

Menu zniekształcenia trapezowego ekranu

Trapez

Reguluje zniekształcenia obrazu spowodowane nachyleniem projektora.

Menu wyciszenia audio

Wycisz

Opcja ta tymczasowo wyłącza dźwięk.

- **Wł:** Wybierz „Wł” w celu włączenia wyciszenia.
- **Wył:** Wybierz „Wył” w celu wyłączenia wyciszenia.

Uwaga: Funkcja „Wycisz” ma wpływ na głośność z głośników wewnętrznych i zewnętrznych.

Menu głośność audio

Głośność

Regulacja poziomu głośności.

Menu wejścia audio

Wejście audio

Domyślne ustawienia audio są wskazane na panelu bocznym projektora. Użyj tej opcji, aby ponownie przydzielić dostępne wejście audio do wybranego źródła wejścia.

Menu Audio Wyjście (Gotowość)

Audio Wyjście (Gotowość)

Wybierz opcję „Wł” lub „Wył” w celu włączenia lub wyłączenia wyjścia audio, gdy lampa jest wyłączona.

Menu konfiguracji projekcji

Projekcja

Wybierz preferowanej projekcji spośród przód, tył, sufit-góra i tył-góra.

Menu typu ustawień ekranu

Typ ekranu (tylko modele WXGA i WUXGA)

Wybierz typ ekranu z 16:9 lub 16:10.

Menu ustawienia lampy

Info. o lampie

Funkcję tą należy wybrać w celu wyświetlania lub ukrycia komunikatu o potrzebie zmiany lampy. Komunikat ten pojawia się na 30 godzin przed sugerowanym czasem wymiany lampy.

Kasuj licznik lampy

Zerowanie licznika czasu działania lampy po wymianie lampy.

KORZYSTANIE Z PROJEKTORA

Menu ustawienia filtra

Ilość godzin użycia filtra

Wyświetla czas filtra.

Zainstalowany filtr

Ustawienie komunikatu ostrzegawczego.

- **Tak:** Wyświetlanie komunikatu ostrzeżenia, po 500 godzinach używania.

Uwaga: „Ilość godzin użycia filtra / Przypomnienie o filtrze / Reset filtra” pojawia się wyłącznie, po ustawieniu „Zainstalowany filtr” na „Tak”.

- **Nie:** Wyłączenie komunikatu ostrzeżenia.

Przypomnienie o filtrze

Funkcję tą należy wybrać w celu wyświetlania lub ukrycia komunikatu o potrzebie zmiany filtra. Dostępne są opcje 300hr, 500hr, 800hr i 1000hr.

Reset filtra

Wyzerowanie licznika filtra pyłu, po wymianie lub oczyszczeniu filtra pyłu.

Menu ustawienia zasilacza

Włącz przy zasilaniu

Choose „Wł”, aby uaktywnić tryb Włącz przy zasilaniu. Projektor zostanie włączony automatycznie po dostarczeniu zasilania prądem przemiennym, bez naciskania przycisku „Zasilanie” na klawiaturze projektora lub na pilocie.

Włącz przy sygnale*

Wybierz „Wł”, aby uaktywnić tryb Włącz przy sygnale. Projektor zostanie włączony automatycznie po wykryciu sygnału, bez naciskania przycisku „Zasilanie” na klawiaturze projektora lub na pilocie.

Uwaga:

- *Jeśli dla ustawienia „Włącz przy sygnale” wybrana zostanie opcja „Wł”, zużycie energii przez projektor w trybie czuwania będzie wynosić ponad 3 W.*
- **Funkcje opcjonalne zależą od modelu i regionu.*

Auto wyłączenie (min)

Ustawia odliczanie czasu do automatycznego wyłączenia. Licznik rozpoczyna odliczanie, przy braku wprowadzonego sygnału do wejścia projektora. Po zakończeniu odliczania, projektor wyłączy się automatycznie (w minutach).

Wyłącznik czasowy (min)

Konfiguracja wyłącznik czasowy.

- **Wyłącznik czasowy (min):** Ustawia odliczanie czasu do automatycznego wyłączenia. Wyłącznik czasowy rozpoczyna odliczanie, przy braku wprowadzonego sygnału do wejścia projektora. Po zakończeniu odliczania, projektor wyłączy się automatycznie (w minutach).
Uwaga: Po każdym wyłączeniu zasilania projektora wartość wyłącznik czasowy zostanie wyzerowana.
- **Zawsze włączony:** Wybierz, aby wyłącznik czasowy był zawsze włączony lub wyłączony.

Szybki restart

Ustawienie szybkiego wznowienia.

- **Wł:** Jeśli projektor zostanie przypadkowo wyłączony, funkcja ta umożliwia ponowne natychmiastowe włączenie zasilania, po jej wybraniu w ciągu 100 sekund.
- **Wył:** Wentylator rozpocznie chłodzenie systemu natychmiast po 10 sekundach od wyłączenia projektora przez użytkownika.

KORZYSTANIE Z PROJEKTORA

Tryb zasilania (Czuwanie)*

Ustawienie trybu zasilania.

- **Aktywny:** Wybierz „Aktywny” w celu powrotu do normalnego czuwania.
- **Eko.:** Wybierz „Eko.” w celu dalszego zwiększenia oszczędzania energii < 0,5 W.

Uwaga:

- *Jeśli dla ustawienia „Włącz przy sygnale**” wybrana zostanie opcja „Wł” lub gdy dla ustawienia „Audio Wyjście (Gotowość)” wybrana zostanie opcja „Wł”, zużycie energii przez projektor w trybie czuwania będzie wynosić ponad 3 W.*
- *Podczas aktywnego czuwania, wentylatory nadal będą pracować, jeżeli opcja „Włącz przy sygnale” jest włączona.*
- **Funkcje opcjonalne zależą od modelu i regionu.*

USB Power

Ustawienie trybu zasilania przez USB.

- **Wył:** Wybierz opcję „Wył” w celu wyłączenia trybu zasilania przez USB.
- **Wł:** Wybierz opcję „Wł” w celu włączenia trybu zasilania przez USB.
- **Auto:** Wybierz opcję „Auto” w celu automatycznego ustawiania trybu zasilania przez USB.

Menu Ustawienia Zabezpieczenia

Zabezpieczenia

Włącz tą funkcję w celu pytania o hasło przed użyciem projektora.

Timer zabezpieczający

Można użyć funkcji czasu (Miesiąc/Dzień/Godzina) do ustawienia liczby godzin używania projektora. Po upływie ustalonego czasu pojawia się polecenie ponownego wprowadzenia hasła.

Zmień hasło

Służy do ustawiania lub modyfikowania hasła, które jest wymagane podczas włączania projektora.

Menu konfiguracji ustawienia HDMI Link

Uwaga:

- *Po podłączeniu kablami HDMI do projektora urządzeń zgodnych z HDMI CEC, można nimi sterować w tym samym stanie włączenia zasilania lub wyłączenia zasilania, z wykorzystaniem funkcji sterowania HDMI Link w OSD projektora. Pozwala to na umieszczenie jednego urządzenia lub wielu urządzeń w grupie włączenia zasilania lub wyłączenia zasilania, przez funkcję HDMI Link. W typowej konfiguracji, odtwarzacz DVD można podłączyć do projektora przez wzmacniacz lub system kina domowego.*

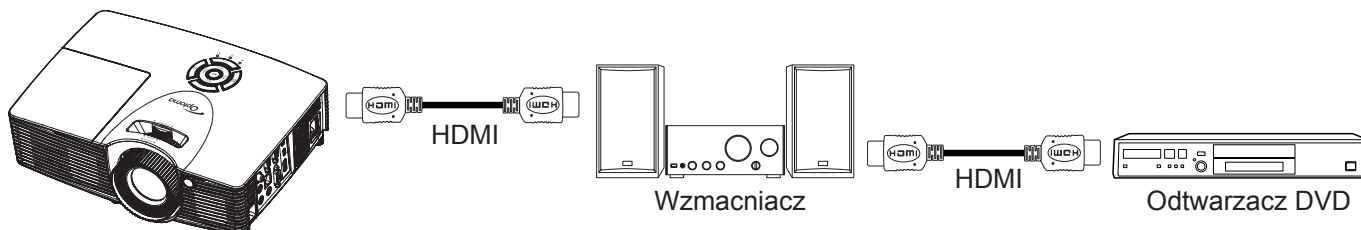

KORZYSTANIE Z PROJEKTORA

HDMI Link

Włączanie/wyłączanie funkcji HDMI Link. Opcje Zawiera TV, Włącz Link i Wyłącz Link będą dostępne wyłącznie po ustawieniu na „Wł”.

Łącznie z TV

Ustaw na „Tak”, jeżeli chcesz, aby telewizor i projektor zostały automatycznie wyłączone w tym samym czasie. Aby zapobiec wyłączeniu w tym samym czasie obydwu urządzeń, zmień ustawienie na „Nie”.

Włącz Link*

Polecenie włączenia zasilania CEC. Wybierz jedną z następujących opcji:

- **Wzajemny:** Jednoczesne włączenie zasilania projektora i urządzenia CEC.
- **PJ -> Urządzenie:** Urządzenie CEC zostanie włączone tylko po włączeniu projektora.
- **Urządzenie -> PJ:** Projektor zostanie włączony tylko po włączeniu urządzenia CEC.

Uwaga: *Funkcje opcjonalne zależą od modelu i regionu.

Wyłącz Link

Włącz tę funkcję, aby umożliwić automatyczne wyłączenie w tym samym czasie HDMI Link i projektora.

Menu ustawień wzorca testowego

Wzorzec testowy

Wybierz jako wzorzec testowy siatkę zieloną, w kolorze magenta lub białą albo biały ekran lub wyłącz tę funkcję (wył.).

Menu ustawienia pilota

Funkcje IR

Służy do ustawiania funkcji IR.

- **Wł:** Wybierz „Wł”, projektorem można sterować przez pilota, poprzez odbiornik podczerwieni z przodu lub z góry.
- **Wył:** Wybierz „Wył”, projektorem nie można sterować przez pilota, poprzez odbiornik podczerwieni z przodu lub z góry. Po wybraniu „Wył”, można ponownie używać przyciski bloku przycisków.

Użytkownika1/ Użytkownika2/ Użytkownika3

Przypisz funkcję domyślną do pozycji Użytkownika1, Użytkownika2 lub Użytkownika3, wybierając opcję HDMI 2, Wzorzec testowy, LAN, Jasność, Kontrast, Wyłącznik czasowy, Dopasowanie kolorów, Temp. koloru, Gamma, Projekcja, Ustawienia lampy, Powiększ lub Zamrozić.

Menu ustawień ID projektora

ID projektora

Definicję ID można ustawić w menu (zakres 0~99) i umożliwić indywidualne sterowanie projektorem przez użytkownika przez polecenia RS232.

Menu konfiguracji opcji

Język

Wybierz język menu OSD spośród: angielski, niemiecki, francuski, włoski, hiszpański, portugalski, polski, holenderski, szwedzki, norweski/duński, fiński, grecki, chiński tradycyjny, chiński uproszczony, japoński, koreański, rosyjski, węgierski, czeski, arabski, tajski, turecki, farsi, wietnamski, indonezyjski, rumuński lub słowacki.

Ukryte napisy

Ukryte napisy to tekstowa wersja dźwięków programu lub inne informacje wyświetlane na ekranie. Jeśli wprowadzany sygnał zawiera ukryte napisy, można włączyć funkcję i oglądać kanały. Dostępne są opcje „Wył”, „CC1” i „CC2”.

KORZYSTANIE Z PROJEKTORA

Menu Settings

Umożliwia ustawienie położenia menu na ekranie i konfigurację ustawień zegara menu.

- **Położenie menu:** Wybierz położenie menu na wyświetlanym ekranie.
- **Timer menu:** Umożliwia określenie, przez jaki czas menu ekranowe OSD pozostaje widoczne na ekranie.

Źródło wejścia

Wybierz jako źródło wejścia opcję HDMI 1, HDMI 2, VGA lub Wideo.

Nazwa wejścia

Służy do zmiany nazwy funkcji wejścia celem łatwiejszej identyfikacji. Dostępne są opcje HDMI 1, HDMI 2, VGA i Wideo.

Duża wysokość

Po wybraniu „Wł”, zwiększone zostaną obroty wentylatora. Funkcja ta jest użyteczna w miejscach o dużej wysokości nad poziomem morza, gdzie jest rozrzedzone powietrze.

Blokada trybu wyświetlania

Wybierz „Wł” lub „Wył” w celu zablokowania lub odblokowania trybu regulacji ustawień ekranu.

Blokuj klawisze

Po ustawieniu funkcji blokady bloku przycisków na „Wł”, klawiatura zostanie zablokowana. Jednakże, projektor można obsługiwać pilotem zdalnego sterowania. Po wybraniu opcji „Wył” lub naciśnięciu przycisku ← w bloku przycisków i przytrzymaniu go przez 7 sekund można ponownie używać bloku przycisków.

Ukryj informacje

Włącz tą funkcję, aby ukryć komunikat z informacjami.

- **Wł:** Wybierz „Wł”, aby ukryć komunikat z informacjami.
- **Wył:** Wybierz opcję „Wył”, aby pokazać komunikat „wyszukiwania”.

Logo

Użyj tej funkcji do wyboru wymaganego ekranu startowego. Jeśli wykonane zostały zmiany, zostaną one wprowadzone przy następnym włączeniu zasilania projektora.

- **Domyślne:** Domyślny ekran startowy.
- **Neutralny:** Brak wyświetlania logo na ekranie startowym.
- **Użytkownika:** Użyj zapisanego obrazu jako ekranu startowego.

Kolor tła

Użyj tej funkcji do wyświetlenia ekranu czarny, czerwony, zielony, szary, brak lub ekran z logo, przy braku sygnału.

Ustawienia resetuj wszystko menu

Skasuj

- **Reset OSD:** Przywracanie domyślnych ustawień fabrycznych menu OSD.
- **Reset to Default:** Przywracanie domyślnych fabrycznych ustawień menu ustawienia.

KORZYSTANIE Z PROJEKTORA

Menu sieci LAN

Stan sieci

Wyświetlanie stanu połączenia sieciowego (tylko do odczytu).

Adres MAC

Wyświetlanie adresu MAC (tylko do odczytu).

DHCP

Użyj tej opcji, aby włączyć lub wyłączyć funkcję DHCP.

- **Wł:** Projektor uzyska adres IP automatycznie z używanej sieci.
- **Wył:** W celu ręcznego przypisania adresu IP, maski podsieci, brama i konfiguracji DNS.

Uwaga: Po wyjściu z menu OSD automatycznie zastosowane zostaną wprowadzone wartości.

Adres IP

Wyświetlenie adresu IP.

Maska podsieci

Wyświetlenie numeru maski podsieci.

Brama

Wyświetlenie domyślnej brama sieci podłączonej do projektora.

DNS

Wyświetlenie numeru DNS.

Jak korzystać z przeglądarki sieci web do sterowania projektorem

1. Włącz opcję DHCP „Wł” na projektorze, aby zezwolić na autoantyczne przypisywanie adresu IP, przez serwer DHCP.
2. Otwórz przeglądarkę sieci Web w komputerze i wprowadź adres IP projektora („Sieć > LAN > Adres IP”).
3. Wpisz nazwę użytkownika i hasło i kliknij pozycję „Zaloguj”. Wyświetlony zostanie sieciowy interfejs konfiguracji projektora.

Uwaga:

- Domyślna nazwa użytkownika i hasło to „admin”.
- Czynności opisane w tej części dotyczą systemu operacyjnego Windows 7.

KORZYSTANIE Z PROJEKTORA

Tworzenie bezpośredniego połączenia pomiędzy komputerem a projekтором*

1. Wybierz dla ustawienia DHCP projektora opcję „Wył”.
2. Skonfiguruj adres IP, maska podsieci, brama i ustawienia DNS projektora („Sieć > LAN”).
3. Otwórz w komputerze stronę **Centrum sieci i udostępniania** i przypisz komputerowi takie same parametry sieci, jak ustawione w projektorze. Kliknij przycisk „OK” w celu zapisania parametrów.

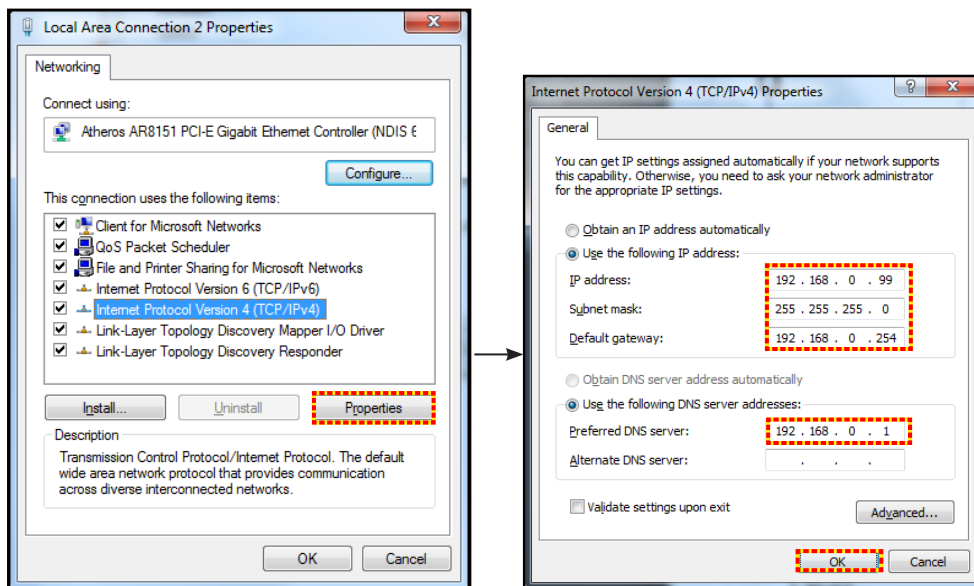

4. Otwórz przeglądarkę sieci web w komputerze PC i wpisz w polu URL adres IP, przypisany w kroku 3. Następnie naciśnij przycisk „Enter”.

Skasuj

Zresetuj wszystkie wartości parametrów sieci LAN.

Menu sterowania siecią

Crestron

Użyj tej funkcji do wyboru funkcji sieci (port: 41794).

Dalsze informacje można uzyskać pod adresem <http://www.crestron.com> i www.crestron.com/getroomview.

Extron

Użyj tej funkcji do wyboru funkcji sieci (port: 2023).

PJ Link

Użyj tej funkcji do wyboru funkcji sieci (port: 4352).

AMX Device Discovery

Użyj tej funkcji do wyboru funkcji sieci (port: 9131).

Telnet

Użyj tej funkcji do wyboru funkcji sieci (port: 23).

HTTP

Użyj tej funkcji do wyboru funkcji sieci (port: 80).

KORZYSTANIE Z PROJEKTORA

Menu Ustawienia - Ustawienia sterowania przez sieć

Funkcja LAN_RJ45

W celu zapewnienia uproszczonej i łatwej obsługi w projektorze dostępne są różne funkcje sieciowe i zdalnego zarządzania. Funkcja LAN / RJ45 projektora, przez sieć umożliwia zdalne zarządzanie: Ustawienia włączania/wyłączania zasilania, jasności i kontrastu. Można także wyświetlić informacje o stanie projektora, takie jak: Źródło wideo, Głos-Wyciszenie, itp.

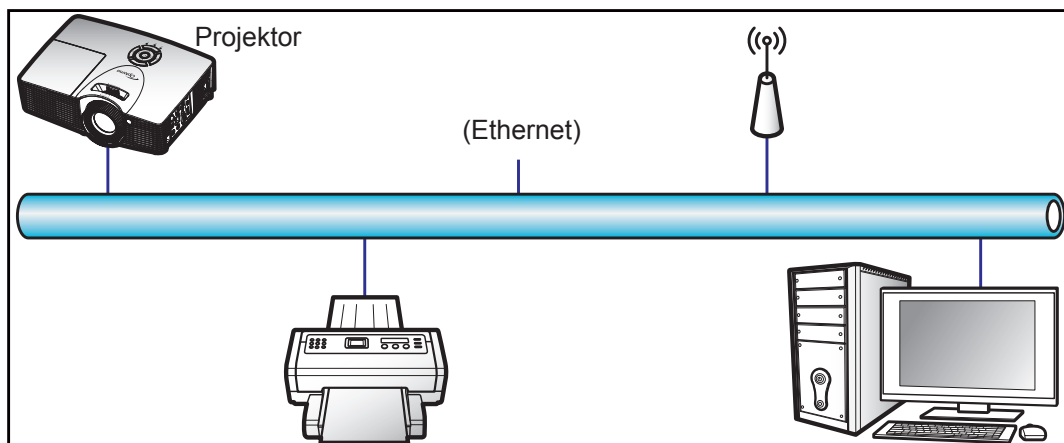

Funkcjonalności terminal przewodowego LAN

Projektor ten może być sterowany przy użyciu komputera (laptopa) lub innego urządzenia zewnętrznego z portem LAN / RJ45 i zgodnego z Crestron/Extron/AMX (Device Discovery)/PJLink.

- Crestron jest zarejestrowanym znakiem towarowym Crestron Electronics, Inc. z USA.
- Extron jest zarejestrowanym znakiem towarowym Extron Electronics, Inc. w USA.
- AMX jest zarejestrowanym znakiem towarowym AMX LLC w USA.
- PJLink wystąpiła o znak handlowy i zarejestrowanie logo w Japonii, USA oraz innych krajach przez JBMIA.

Projektor obsługiwany jest specyficznymi poleceniami sterownika Crestron Electronics oraz związanego programowania, przykładowo RoomView®.

<http://www.crestron.com/>

Projektor jest przystosowany do obsługi urządzeń Extron w celach referencyjnych.

<http://www.extron.com/>

Projektor jest obsługiwany przez AMX (Device Discovery).

<http://www.amx.com/>

Projektor obsługuje wszystkie polecenia PJLink Class1 (Version 1.00).

<http://pjlink.jbmia.or.jp/english/>

Bardziej szczegółowe informacje o różnych typach urządzeń zewnętrznych, które można podłączyć do portu LAN / RJ45 i stosować do zdalnego sterowania projektorem, jak również obsługiwane polecenia dla takich urządzeń zewnętrznych dostępne są w dziale pomocy technicznej.

KORZYSTANIE Z PROJEKTORA

LAN RJ45

1. Podłącz kable RJ45 do gniazda RJ45 projektora i komputera (laptopa).

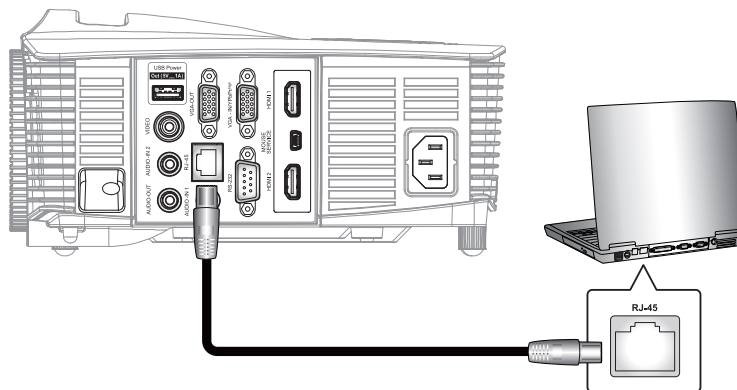

2. Na komputerze (laptopie) wybierz kolejno pozycje **Start > Panel sterowania > Połączenia sieciowe**.

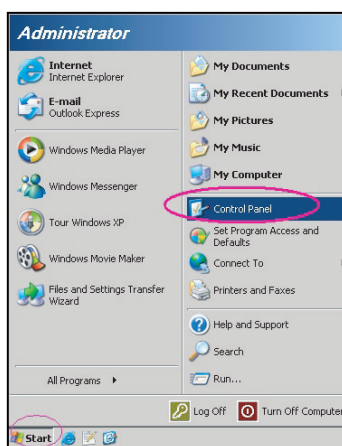

3. Kliknij prawym przyciskiem myszy pozycję **Połączenie lokalne** i wybierz polecenie **właściwość**.

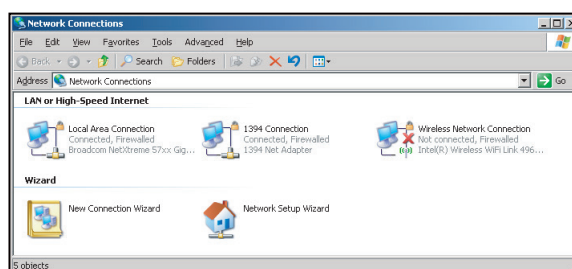

4. W oknie **Właściwości** wybierz **karta Ogólne**, a następnie wybierz pozycję **Protokół internetowy (TCP / IP)**.

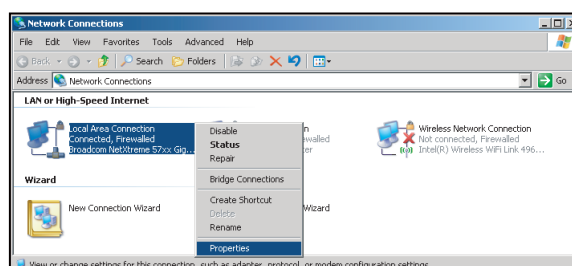

KORZYSTANIE Z PROJEKTORA

5. Kliknij pozycję „Właściwości”.

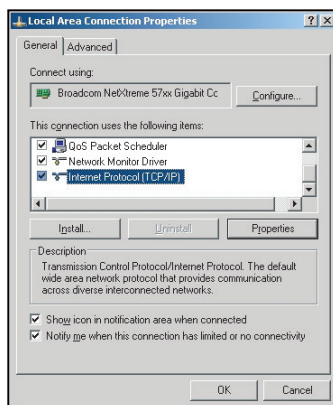

6. Wpisz adres IP i maskę podsieci, a następnie naciśnij przycisk „OK”.

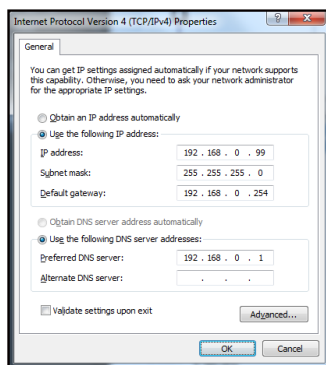

7. Naciśnij przycisk „Menu” na projektorze.
8. Wybierz w projektorze kolejno pozycje **Sieć > LAN**.
9. Wprowadź poniższe parametry połączenia:
 - DHCP: Wył
 - Adres IP: 192.168.0.100
 - Maskę podsieci: 255.255.255.0
 - Bramę: 192.168.0.254
 - DNS: 192.168.0.1
10. Naciśnij przycisk „Enter”, aby potwierdzić ustawienia.
11. Otwórz przeglądarkę sieci Web, np. Microsoft Internet Explorer z Adobe Flash Player w wersji 9.0 lub nowszej.
12. W pasku adresu wpisz adres IP projektora: 192.168.0.100.



KORZYSTANIE Z PROJEKTORA

13. Naciśnij przycisk „Enter”.
Projektor jest ustawiony do zdalnego zarządzania. Funkcja LAN / RJ45 wyświetla następująco:

Strona informacji

Model: Optoma Tool Info Contact IT Help

Optoma

Projector Information

Projector Name: Optoma WXGA
Location:
Firmware Version:
MAC Address: 00:50:41:7F:D4:40
Resolution: NTSC
Lamp Hours: 3
Assigned to: Optoma Projector

Projector Status

Power Status: Power On
Source: Video
Display Mode: Cinema
Projection: Front
Brightness Mode: Bright
Error Status: 0: No Error

exit

CRESTRON connected Expansion Options

Strona główna

Model: Optoma Tool Info Contact IT Help

Optoma

Power Vol - Mute Vol +

Sources List

VGA
Video
HDMI 1
HDMI 2

Menu Re-Sync
Enter
AV mute Source

Freeze Contrast Brightness Sharpness

CRESTRON connected Expansion Options

Strona narzędzi

Model: Optoma Tool Info Contact IT Help

Optoma

Crestron Control

IP Address: 192.168.0.7
IP ID: 7
Port: 41794
Send

Projector

Projector Name: Optoma WXGA
Location:
Assigned to: Optoma Projector
Send

DHCP Enabled
IP Address: 192.168.0.100
Subnet Mask: 255.255.255.0
Default Gateway: 192.168.0.254
DNS Server: 192.168.0.1
Send

User Password

Enabled
New Password:
Confirm:
Send

Admin Password

Enabled
New Password:
Confirm:
Send

exit

CRESTRON connected Expansion Options

Uwaga: *Funkcje opcjonalne zależą od modelu i regionu.

KORZYSTANIE Z PROJEKTORA

Kontakt z IT helpdesk



RS232 przez funkcję Telnet

Istnieje alternatywny sposób sterowania poleceniami RS232 w projektorze, tzw. „RS232 przez TELNET” dla interfejsu LAN / RJ45.

Przewodnik szybkiego startu dla „RS232 przez Telnet”

- Sprawdź i uzyskaj adres IP w menu ekranowym projektora.
- Upewnij się, że komputer/laptop ma dostęp do strony internetowej projektora.
- Upewnij się, że ustawienie „Zapora systemu Windows” jest wyłączone w przypadku filtrowania wyjściowego funkcji „TELNET” przez komputer/laptop.

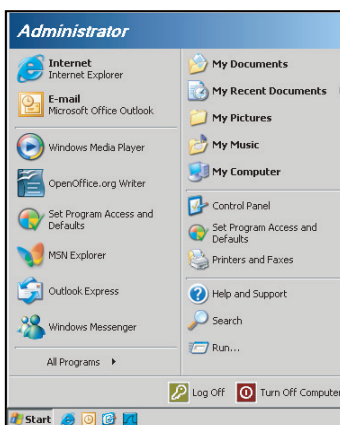

1. Wybierz kolejno pozycje **Start > Wszystkie programy > Akcesoria > Wiersz polecenia**.

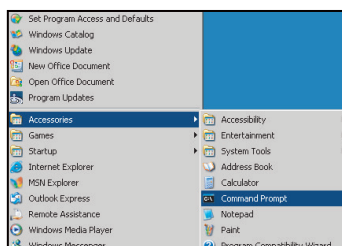

2. Wprowadź polecenie w następującym formacie:
 - telnet ttt.xxx.yyy.zzz 23 (naciśnięty przycisk „Enter”)
 - (ttt.xxx.yyy.zzz: Adres IP projektora)
3. Kiedy połączenie Telnet będzie gotowe, a wprowadzenie polecenia RS232 możliwe, naciśnij przycisk „Enter”, aby wykonać polecenie RS232.

KORZYSTANIE Z PROJEKTORA

Specyfikacja dla „RS232 przez TELNET”:

1. Telnet: TCP.
2. Port Telnet: 23 (w celu uzyskania dodatkowych informacji prosimy o kontakt z przedstawicielem lub zespołem serwisowym).
3. Narzędzie Telnet: Windows „TELNET.exe” (tryb konsoli).
4. Rozłączenie dla sterowania „RS232 przez TELNET”, zwykle: Zamknij
5. Narzędzie Windows Telnet bezpośrednio po uzyskaniu gotowości połączenia TELNET.
 - Ograniczenie 1 dla sterowania Telnet: jest mniej niż 50 bajtów dla kolejnego obciążenia sieci w aplikacji sterowania Telnet.
 - Ograniczenie 2 dla sterowania Telnet: jest mniej niż 26 bajtów dla jednego pełnego polecenia RS232 dla sterowania Telnet.
 - Ograniczenie 3 dla sterowania Telnet: Minimalne opóźnienie dla kolejnego polecenia RS232 musi być większe niż 200 (ms).

Menu informacji

Wyświetlanie informacji o projektorze, jak przedstawiono poniżej:

- Regulatory
- Serial Number
- Source
- Rozdzielczość
- Refresh Rate
- Tryb wyświetlania
- Tryb zasilania (Czuwanie)
- Łączna liczba godzin pracy lampy i liczba godzin w ustawionym trybie, jak przedstawiono poniżej:
 - Jasny
 - Eko.
 - Dynamic
 - Eco+
 - Łącznie
- Stan sieci
- Adres IP
- ID projektora
- Ilość godzin użycia filtra
- Tryb jasności
- FW Version (System, LAN, MCU)

KORZYSTANIE Z PROJEKTORA

Konfiguracja 3D

1. Włączanie projektora.
2. Podłącz źródło sygnału 3D. Przykładowo odtwarzacz Blu-ray 3D, konsola do gier, komputer, dekodery telewizji itp.
3. Upewnij się, czy załadowałeś zawartość 3D lub wybrałeś kanał 3D.
4. W celu włączenia okularów 3D. Sposób obsługi okularów 3D opisano w przewodniku użytkownika okularów 3D.
5. Projektor będzie automatycznie wyświetlał sygnał 3D z odtwarzacza Blu-ray 3D. W przypadku 3D z dekodera telewizyjnego lub komputera wymagana będzie regulacja ustawień w menu 3D.

Dla 3D z Blu ray

3D będzie wyświetlane automatycznie.

- Menu > „Ekran” > „3D” > „Tryb 3D” > „DLP-Link”

Dla 3D z komputera lub dekodera telewizji

3D nie będzie wyświetlane automatycznie. Zależnie od zawartości 3D obraz będzie wyświetlany obok siebie albo jeden nad drugim. Sprawdź poniższą tabelę.

Tryb SBS	Tryb SBS	Góra i Dół
		Góra i Dół

- W przypadku obrazów obok siebie wybierz w menu pozycję „Tryb SBS”. Menu > „Ekran” > „3D” > „Format 3D” > „Tryb SBS”.
 - W przypadku obrazów jeden nad drugim wybierz w menu pozycję „Góra i Dół”. Menu > „Ekran” > „3D” > „Format 3D” > „Góra i Dół”.
- Jeżeli obraz 3D nie wygląda poprawnie, może również być konieczne wyregulowanie opcji Odwrócona synchronizacja 3D. Włącz tę opcję, jeżeli obraz wygląda dziwnie. Menu > „Ekran” > „3D” > „Odwrócona synch. 3D” > „Wł”.

Uwaga: Jeśli sygnał wejścia wideo to normalny sygnał 2D, naciśnij „3D” i przełącz na „Auto”. Jeśli tryb „Tryb SBS” jest aktywny, treść video 2D nie będzie wyświetlana prawidłowo. Zmień ponownie na „Auto”, kiedy 3D z komputera działa tylko przy pewnych rozdzielczościach. Sprawdź zgodność na stronie 54-55.

KONSERWACJA

Wymiana lampy

Projektor automatycznie wykrywa stan żywotności lampy. Gdy żywotność lampy zbliża się do końca, na ekranie wyświetlany jest komunikat ostrzegawczy.

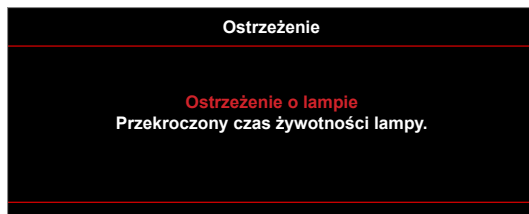

Po wyświetleniu tego komunikatu należy się skontaktować z lokalnym dostawcą lub z punktem serwisowym w celu jak najszybszej wymiany lampy. Przed wymianą lampy należy się upewnić, że projektor chłodził się, przez co najmniej 30 minut.



Ostrzeżenie: Przy montażu sufitowym należy zachować ostrożność podczas otwierania panela dostępu do lampy. Podczas wymiany żarówki przy montażu sufitowym, zaleca się zakładanie okularów ochronnych. Należy zachować ostrożność, aby zapobiec wypadnięciu z projektora luźnych elementów.



Ostrzeżenie: Wnęka lampy jest gorąca! Przed wymianą lampy, zaczekaj na jej ochłodzenie!



Ostrzeżenie: Aby zmniejszyć zagrożenie osobistych obrażeń, nie wolno upuścić modułu lampy lub dotykać do żarówki lampy. Żarówka może być uszkodzona i po upuszczeniu może spowodować obrażenia.

KONSERWACJA

Wymiana lampy (ciąg dalszy)

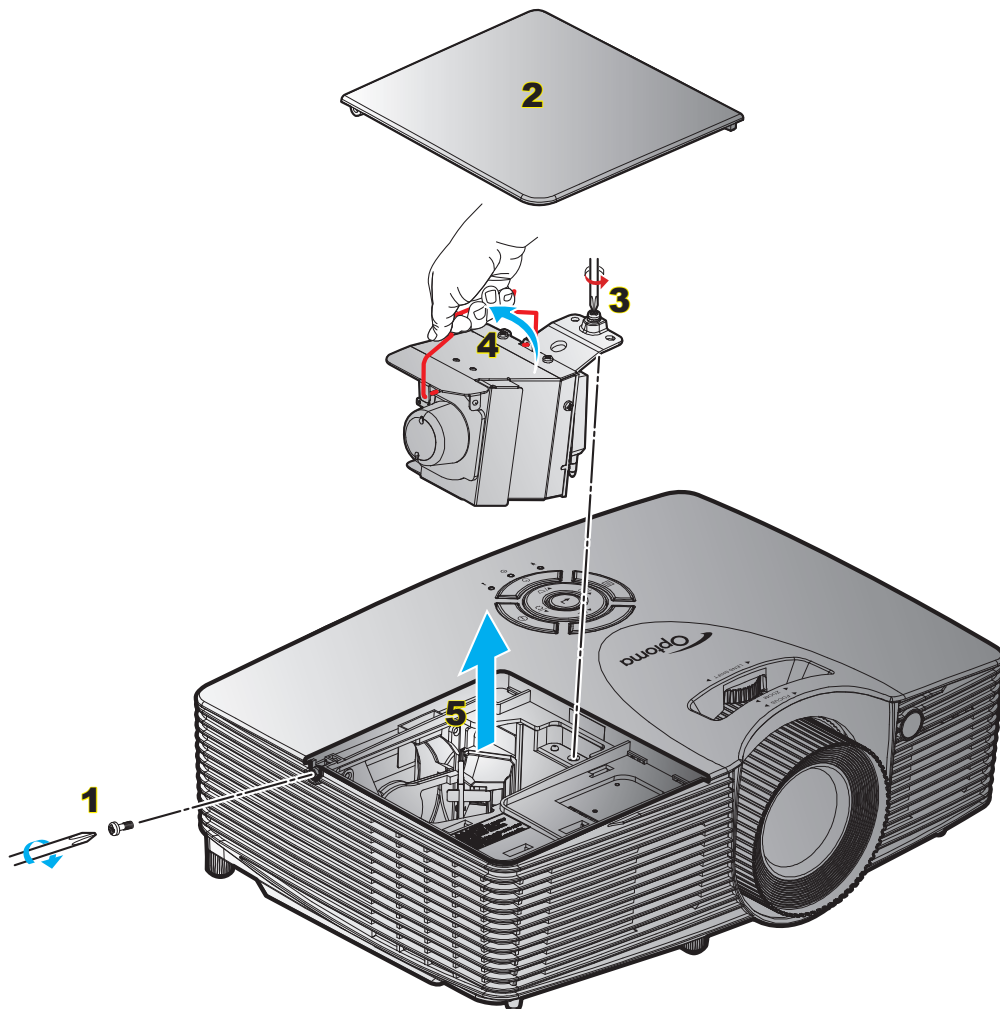

Procedura:

1. Wyłącz zasilanie projektora naciskając przycisk „**⏻**” na pilocie lub na klawiaturze projektora.
2. Zaczekaj na ochłodzenie się projektora, przez co najmniej 30 minut.
3. Odłącz przewód zasilający.
4. Odkręć śrubę na pokrywie. **1**
5. Otwórz pokrywę. **2**
6. Odkręć śrubę na module lampy. **3**
7. Unieś uchwyt lampy. **4**
8. Wyjmij ostrożnie moduł lampy. **5**
9. W celu założenia modułu lampy, wykonaj wymienione czynności w kolejności odwrotnej.
10. Włącz projektor i wyzeruj licznik lampy.

Kasuj licznik lampy: (i) Naciśnij przycisk „Menu” > (ii) wybierz pozycję „Ustawienia” > (iii) wybierz pozycję „Ustawienia lampy” > (iv) wybierz pozycję „Kasuj licznik lampy” > (v) wybierz pozycję „Tak”.

KONSERWACJA

Uwaga:

- Nie można usuwać śruby pokrywy i lampy.
- Nie można włączyć projektora, jeśli pokrywa lampy jest wymontowana z projektora.
- Nie należy dotykać powierzchni lampy. Tłuszcz z rąk może spowodować pęknięcie lampy. Użyj suchej szmatki do oczyszczenia modułu lampy, po jej przypadkowym dotknięciu.

Instalacja i czyszczenie filtra przeciwpyłowego

Instalacja filtra przeciwpyłowego

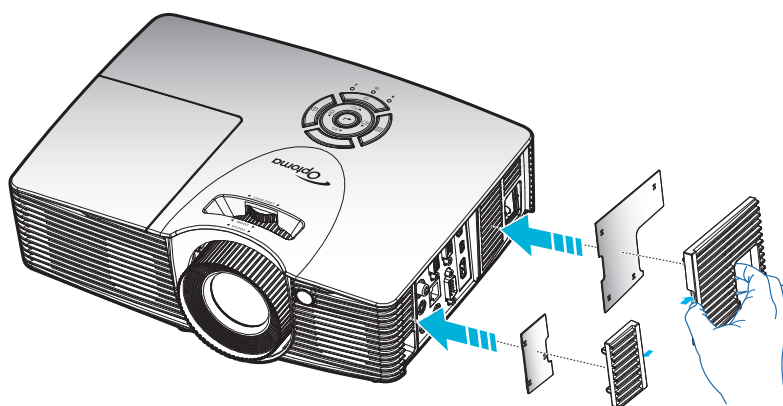

Uwaga: Filtry przeciwpyłowe są wymagane/dostarczane jedynie w wybranych regionach, gdzie występuje nadmierne zapylenie.

Czyszczenie filtra przeciwpyłowego

Zalecamy czyszczenie filtra przeciwpyłowego co trzy miesiące. Należy go czyścić częściej, jeżeli projektor jest używany w zapyłonym środowisku.

Procedura:

1. Wyłącz zasilanie projektora naciskając przycisk „**⏻**” na pilocie lub na klawiaturze projektora.
2. Odłącz przewód zasilający.
3. Filtr przeciwpyłowy należy wyjmować ostrożnie. **1**
4. Wyczyść lub wymień filtr. **2**
5. W celu instalacji filtra przeciwpyłowego, należy wykonać poprzednie czynności w kolejności odwrotnej.

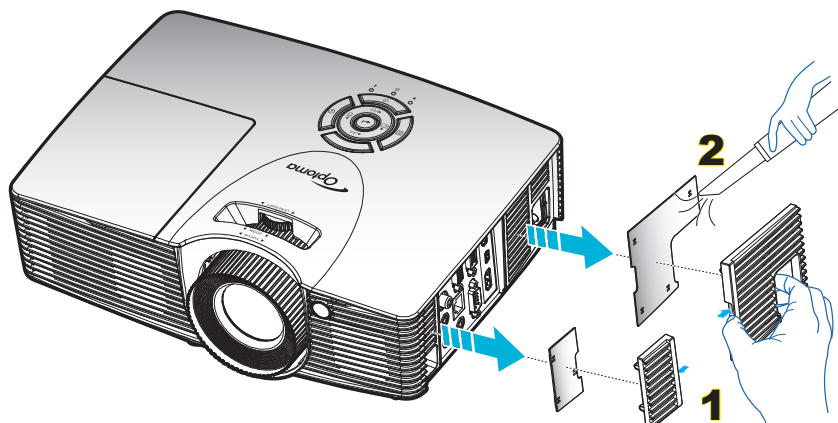

INFORMACJE DODATKOWE

Zgodne rozdzielczości

Zgodność cyfrowa

B0/Ustanowione taktowanie	B0/Standardowy taktowanie	B0/Szczegółowe taktowanie	B1/Tryb wideo	B1/Szczegółowe taktowanie
720x400 przy 70Hz	XGA/WXGA:	Natywne taktowanie:	640x480p przy 60Hz	1280x720p przy 60Hz
640x480 przy 60Hz	1440x900 przy 60Hz	XGA:	720x480p przy 60Hz	1366x768 przy 60Hz
640x480 przy 67Hz	1024x768 przy 120Hz	1024x768 przy 60Hz	1280x720p przy 60Hz	1920x1080i przy 50Hz
640x480 przy 72Hz	1280x800 przy 60Hz	WXGA:	1920x1080i przy 60Hz	1920x1080p przy 60Hz
640x480 przy 75Hz	1280x1024 przy 60Hz	1280x800 przy 60Hz	720(1440)x480i przy 60Hz	1920x1200 przy 60Hz(RB)
800x600 przy 56Hz	1680x1050 przy 60Hz	1280x720 przy 60Hz	1920x1080p przy 60Hz	
800x600 przy 60Hz	1280x720 przy 60Hz	1080P:	720x576p przy 50Hz	
800x600 przy 72Hz	1280x720 przy 120Hz	1920x1080 przy 60Hz	1280x720p przy 50Hz	
800x600 przy 75Hz	1600x1200 przy 60Hz	WUXGA:	1920x1080i przy 50Hz	
832x624 przy 75Hz	1080P/WUXGA:	1920x1200 przy 60Hz(RB)	720(1440)x576i przy 50Hz	
1024x768 przy 60Hz	1280 x 720 przy 60Hz		1920x1080p przy 50Hz	
1024x768 przy 70Hz	1280 x 800 przy 60Hz		1920x1080p przy 24Hz	
1024x768 przy 75Hz	1280 x 1024 przy 60Hz		1920x1080p przy 30Hz	
1280x1024 przy 75Hz	1600 x 1200 przy 60Hz			
1152x870 przy 75Hz	1440 x 900 przy 60Hz			
	1280 x 720 przy 120Hz			
	1024 x 768 przy 120Hz			
	1680 x 1050 przy 60Hz			

Zgodność analogowa

B0/Ustanowione taktowanie	B0/Standardowy taktowanie	B0/Szczegółowe taktowanie	B1/Tryb wideo	B1/Szczegółowe taktowanie
720x400 przy 70Hz	XGA/WXGA:	Natywne taktowanie:		1366x768 przy 60Hz
640x480 przy 60Hz	1440 x 900 przy 60Hz	XGA:		1920x1080 przy 60Hz
640x480 przy 67Hz	1024 x 768 przy 120Hz	1024x768 przy 60Hz		1920x1200 przy 60Hz (RB)
640x480 przy 72Hz	1280 x 800 przy 60Hz	WXGA:		
640x480 przy 75Hz	1280 x 1024 przy 60Hz	1280x800 przy 60Hz;		
800x600 przy 56Hz	1680 x 1050 przy 60Hz	1280x720 przy 60Hz		
800x600 przy 60Hz	1280 x 720 przy 60Hz	1080P:		
800x600 przy 72Hz	1280 x 720 przy 120Hz	1920x1080 przy 60Hz		
800x600 przy 75Hz	1600 x 1200 przy 60Hz	WUXGA:		
832x624 przy 75Hz	1080P/ WUXGA:	1920x1200 przy 60Hz(RB)		
1024x768 przy 60Hz	1280x720 przy 60Hz			
1024x768 przy 70Hz	1280x800 przy 60Hz			
1024x768 przy 75Hz	1280x1024 przy 60Hz			
1280x1024 przy 75Hz	1600x1200 przy 60Hz			
1152x870 przy 75Hz	1440x900 przy 60Hz			
	1280x720 przy 120Hz			
	1024x768 przy 120Hz			
	1680 x 1050 przy 60Hz			

INFORMACJE DODATKOWE

Zgodność wideo True 3D

Rozdzielczość wejścia	Wejście HDMI 1.4b 3D	Taktowanie wejścia		
		1280x720P przy 50Hz	Top-and-Bottom	
		1280x720P przy 60Hz	Top-and-Bottom	
		1280x720P przy 50Hz	Pakowanie ramek	
		1280x720P przy 60Hz	Pakowanie ramek	
		1920x1080i przy 50Hz	Side-by-Side (Połowiczne)	
		1920x1080i przy 60Hz	Side-by-Side (Połowiczne)	
		1920x1080P przy 24Hz	Top-and-Bottom	
		1920x1080P przy 24Hz	Pakowanie ramek	
	HDMI 1.4b	1920x1080i przy 50Hz	Side-by-Side (Połowiczne)	Tryb SBS jest włączony
		1920x1080i przy 60Hz		
		1280x720P przy 50Hz		
		1280x720P przy 60Hz		
		800x600 przy 60Hz		
		1024x768 przy 60Hz		
		1280x800 przy 60Hz	Top-and-Bottom	Tryb TAB jest włączony
		1920x1080i przy 50Hz		
		1920x1080i przy 60Hz		
		1280x720P przy 50Hz		
		1280x720P przy 60Hz		
		800x600 przy 60Hz		
		1024x768 przy 60Hz	HQFS	Format 3D to sekwencyjne klatki
		1280x800 przy 60Hz		
		480i		

Uwaga:

- Jeżeli wejście 3D to 1080p przy 24Hz, DMD powinno odtwarzać z integralnym obrazem wielokrotnym w tryb 3D.
- Obsługuje NVIDIA 3DTV Play, jeżeli nie ma opłat patentowych dla Optoma; 1080i przy 25Hz i 720p przy 50Hz będzie działać przy 100Hz; inne taktowanie 3D będą działać przy 120Hz.
- 1080i przy 25Hz i 720p przy 50Hz będzie działać przy 100Hz; inne taktowanie 3D będzie działać przy 120Hz.

INFORMACJE DODATKOWE

Wielkość obrazu i odległość projekcji

(X416_C11_XGA)

Wymagana wielkość obrazu						Odległość projekcji (C)			
Przekątna		Szerokość		Wysokość		Szeroki		Tele	
m	cale	m	cale	m	cale	m	stopy	m	stopy
0,76	30	0,61	24	0,46	18	/	/	1,2	3,94
1,02	40	0,81	32	0,61	24	1,1	3,61	1,5	4,92
1,27	50	1,02	40	0,76	30	1,4	4,59	1,9	6,23
1,52	60	1,22	48	0,91	36	1,7	5,58	2,3	7,55
1,78	70	1,42	56	1,07	42	2,0	6,56	2,7	8,86
2,03	80	1,63	64	1,22	48	2,3	7,55	3,1	10,17
2,29	90	1,83	72	1,37	54	2,5	8,20	3,5	11,48
2,54	100	2,03	80	1,52	60	2,8	9,19	3,8	12,47
3,05	120	2,44	96	1,83	72	3,4	11,15	4,6	15,09
3,81	150	3,05	120	2,29	90	4,2	13,78	5,8	19,03
4,57	180	3,66	144	2,74	108	5,1	16,73	6,9	22,64
5,08	200	4,06	160	3,05	120	5,7	18,70	7,7	25,26
6,35	250	5,08	200	3,81	150	7,1	23,29	9,6	31,50
7,62	300	6,10	240	4,57	180	8,5	27,89	11,5	37,73

Zakres przesunięcia obiektywu					
Środek soczewki PJ do góry obrazu				Zakres przesunięcia obrazu	
Pionowo + (Maks.) (A)	Pionowo - (Min.) (B)	(D) = (A) - (B)	Zakres pionowy przy dowolnej pozycji poziomej	W poziomie + (Prawa)	W poziomie - (Lewa)
cm	cm	cm	cm	cm	cm
52,6	44,9	7,7	Nie dotyczy	0,0	0,0
70,1	59,8	10,3	Nie dotyczy	0,0	0,0
87,6	74,8	12,9	Nie dotyczy	0,0	0,0
105,2	89,7	15,5	Nie dotyczy	0,0	0,0
122,7	104,7	18,0	Nie dotyczy	0,0	0,0
140,2	119,6	20,6	Nie dotyczy	0,0	0,0
157,7	134,6	23,2	Nie dotyczy	0,0	0,0
175,3	149,5	25,8	Nie dotyczy	0,0	0,0
210,3	179,4	30,9	Nie dotyczy	0,0	0,0
262,9	224,3	38,6	Nie dotyczy	0,0	0,0
315,5	269,1	46,4	Nie dotyczy	0,0	0,0
350,5	299,0	51,5	Nie dotyczy	0,0	0,0
438,2	373,8	64,4	Nie dotyczy	0,0	0,0
525,8	448,5	77,3	Nie dotyczy	0,0	0,0

Uwaga:

- Wartości przesunięcia obiektywu w pionie są zawsze liczone od środka obiektywu projektora. Dlatego też do każdej wartości przesunięcia obiektywu w pionie należy dodać odległość 5,4 cm (2,13 cala) od podstawy do środka obiektywu projektora.
- Współczynnik powiększenia 1,4x.

INFORMACJE DODATKOWE

(EH416 / EH416e_C16_1080P)

Wymagana wielkość obrazu						Odległość projekcji (C)			
Przekątna		Szerokość		Wysokość		Szeroki		Tele	
m	cale	m	cale	m	cale	m	stopy	m	stopy
0,91	36	0,80	31,38	0,45	17,65	1,1	3,61	1,8	5,91
1,02	40	0,89	34,86	0,5	19,6	1,2	3,94	2,0	6,56
1,27	50	1,11	43,58	0,62	24,5	1,5	4,92	2,5	8,20
1,52	60	1,33	52,29	0,75	29,4	1,9	6,23	3,0	9,84
1,78	70	1,55	61,01	0,87	34,3	2,2	7,22	3,5	11,48
2,03	80	1,77	69,73	1	39,2	2,5	8,20	4,0	13,12
2,29	90	1,99	78,44	1,12	44,1	2,8	9,19	4,5	14,76
2,54	100	2,21	87,16	1,25	49	3,1	10,17	5,0	16,40
3,05	120	2,66	104,59	1,49	58,8	3,7	12,14	6,0	19,69
3,81	150	3,32	130,74	1,87	73,5	4,6	15,09	7,4	24,28
4,57	180	3,98	156,88	2,24	88,2	5,6	18,37	8,9	29,20
5,08	200	4,43	174,32	2,49	98,1	6,2	20,34	9,9	32,48
6,35	250	5,53	217,89	3,11	122,6	7,7	25,26	/	/
7,62	300	6,64	261,47	3,74	147,1	9,3	30,51	/	/

Zakres przesunięcia obiektywu					
Środek soczewki PJ do góry obrazu				Zakres przesunięcia obrazu	
Pionowo + (Maks.) (A)	Pionowo - (Min.) (B)	Zakres przesunięcia w pionie	Zakres pionowy przy dowolnej pozycji poziomej	W poziomie + (Prawa)	W poziomie - (Lewa)
cm	cm	cm	cm	cm	cm
52,0	44,3	7,7	Nie dotyczy	0,0	0,0
57,8	49,3	8,5	Nie dotyczy	0,0	0,0
72,2	61,6	10,7	Nie dotyczy	0,0	0,0
86,7	73,9	12,8	Nie dotyczy	0,0	0,0
101,1	86,2	14,9	Nie dotyczy	0,0	0,0
115,6	98,5	17,0	Nie dotyczy	0,0	0,0
130,0	110,8	19,2	Nie dotyczy	0,0	0,0
144,5	123,2	21,3	Nie dotyczy	0,0	0,0
173,3	147,8	25,6	Nie dotyczy	0,0	0,0
216,7	184,7	32,0	Nie dotyczy	0,0	0,0
260,0	221,7	38,3	Nie dotyczy	0,0	0,0
288,9	246,3	42,6	Nie dotyczy	0,0	0,0
361,1	307,9	53,2	Nie dotyczy	0,0	0,0
433,4	369,5	63,9	Nie dotyczy	0,0	0,0

Uwaga:

- Wartości przesunięcia obiektywu w pionie są zawsze liczone od środka obiektywu projektora. Dlatego też do każdej wartości przesunięcia obiektywu w pionie należy dodać odległość 5,4 cm (2,13 cala) od podstawy do środka obiektywu projektora.
- Współczynnik powiększenia 1,6x.

INFORMACJE DODATKOWE

(W416_C16_WXGA)

Wymagana wielkość obrazu						Odległość projekcji (C)			
Przekątna		Szerokość		Wysokość		Szeroki		Tele	
m	cale	m	cale	m	cale	m	stopy	m	stopy
0,91	36	0,78	30,53	0,48	19,08	1,1	3,61	1,8	5,91
1,02	40	0,86	33,92	0,54	21,2	1,2	3,94	2,0	6,56
1,27	50	1,08	42,4	0,67	26,5	1,6	5,25	2,5	8,20
1,52	60	1,29	50,88	0,81	31,8	1,9	6,23	3,0	9,84
1,78	70	1,51	59,36	0,94	37,1	2,2	7,22	3,5	11,48
2,03	80	1,72	67,84	1,08	42,4	2,5	8,20	4,0	13,12
2,29	90	1,94	76,32	1,21	47,7	2,8	9,19	4,5	14,76
2,54	100	2,15	84,8	1,35	53	3,1	10,17	5,0	16,40
3,05	120	2,58	101,76	1,62	63,6	3,7	12,14	6,0	19,69
3,81	150	3,23	127,2	2,02	79,5	4,7	15,42	7,4	24,28
4,57	180	3,88	152,64	2,42	95,4	5,6	18,37	8,9	29,20
5,08	200	4,31	169,6	2,69	106	6,2	20,34	9,9	32,48
6,35	250	5,38	212	3,37	132,5	7,8	25,59	/	/
7,62	300	6,46	254,4	4,04	159	9,3	30,51	/	/

Zakres przesunięcia obiektywu					
Środek soczewki PJ do góry obrazu				Zakres przesunięcia obrazu	
Pionowo + (Maks.) (A)	Pionowo - (Min.) (B)	Zakres przesunięcia w pionie	Zakres pionowy przy dowolnej pozycji poziomej	W poziomie + (Prawa)	W poziomie - (Lewa)
cm	cm	cm	cm	cm	cm
54,5	46,6	7,9	Nie dotyczy	0,0	0,0
60,5	51,8	8,7	Nie dotyczy	0,0	0,0
75,7	64,8	10,9	Nie dotyczy	0,0	0,0
90,8	77,7	13,1	Nie dotyczy	0,0	0,0
105,9	90,7	15,3	Nie dotyczy	0,0	0,0
121,1	103,6	17,5	Nie dotyczy	0,0	0,0
136,2	116,6	19,6	Nie dotyczy	0,0	0,0
151,3	129,5	21,8	Nie dotyczy	0,0	0,0
181,6	155,4	26,2	Nie dotyczy	0,0	0,0
227,0	194,3	32,7	Nie dotyczy	0,0	0,0
272,4	233,1	39,3	Nie dotyczy	0,0	0,0
302,6	259,0	43,6	Nie dotyczy	0,0	0,0
378,3	323,8	54,5	Nie dotyczy	0,0	0,0
453,9	388,5	65,4	Nie dotyczy	0,0	0,0

Uwaga:

- Wartości przesunięcia obiektywu w pionie są zawsze liczone od środka obiektywu projektora. Dlatego też do każdej wartości przesunięcia obiektywu w pionie należy dodać odległość 5,4 cm (2,13 cala) od podstawy do środka obiektywu projektora.
- Współczynnik powiększenia 1,6x.

INFORMACJE DODATKOWE

(WU416_C16)

Wymagana wielkość obrazu						Odległość projekcji (C)			
Przekątna		Szerokość		Wysokość		Szeroki		Tele	
m	cale	m	cale	m	cale	m	stopy	m	stopy
0,91	36	0,78	30,53	0,48	19,08	1,1	3,61	1,7	5,58
1,02	40	0,86	33,92	0,54	21,2	1,2	3,94	1,9	6,23
1,27	50	1,08	42,4	0,67	26,5	1,5	4,92	2,4	7,87
1,52	60	1,29	50,88	0,81	31,8	1,8	5,91	2,9	9,51
1,78	70	1,51	59,36	0,94	37,1	2,1	6,89	3,4	11,15
2,03	80	1,72	67,84	1,08	42,4	2,4	7,87	3,8	12,47
2,29	90	1,94	76,32	1,21	47,7	2,7	8,86	4,3	14,11
2,54	100	2,15	84,8	1,35	53	3,0	9,84	4,8	15,75
3,05	120	2,58	101,76	1,62	63,6	3,6	11,81	5,7	18,70
3,81	150	3,23	127,2	2,02	79,5	4,5	14,76	7,2	23,62
4,57	180	3,88	152,64	2,42	95,4	5,4	17,72	8,6	28,22
5,08	200	4,31	169,6	2,69	106	6,0	19,69	9,6	31,50
6,35	250	5,38	212	3,37	132,5	7,5	24,61	/	/
7,62	300	6,46	254,4	4,04	159	9,0	29,53	/	/

Zakres przesunięcia obiektywu					
Środek soczewki PJ do góry obrazu				Zakres przesunięcia obrazu	
Pionowo + (Maks.) (A)	Pionowo - (Min.) (B)	Zakres przesunięcia w pionie	Zakres pionowy przy dowolnej pozycji poziomej	W poziomie + (Prawa)	W poziomie - (Lewa)
cm	cm	cm	cm	cm	cm
53,0	45,6	7,5	Nie dotyczy	0,0	0,0
58,9	50,6	8,3	Nie dotyczy	0,0	0,0
73,6	63,3	10,4	Nie dotyczy	0,0	0,0
88,4	75,9	12,4	Nie dotyczy	0,0	0,0
103,1	88,6	14,5	Nie dotyczy	0,0	0,0
117,8	101,2	16,6	Nie dotyczy	0,0	0,0
132,6	113,9	18,7	Nie dotyczy	0,0	0,0
147,3	126,5	20,7	Nie dotyczy	0,0	0,0
176,7	151,9	24,9	Nie dotyczy	0,0	0,0
220,9	189,8	31,1	Nie dotyczy	0,0	0,0
265,1	227,8	37,3	Nie dotyczy	0,0	0,0
294,6	253,1	41,5	Nie dotyczy	0,0	0,0
368,2	316,4	51,8	Nie dotyczy	0,0	0,0
441,8	379,6	62,2	Nie dotyczy	0,0	0,0

Uwaga:

- Wartości przesunięcia obiektywu w pionie są zawsze liczone od środka obiektywu projektora. Dlatego też do każdej wartości przesunięcia obiektywu w pionie należy dodać odległość 5,4 cm (2,13 cala) od podstawy do środka obiektywu projektora.
- Współczynnik powiększenia 1,6x.

INFORMACJE DODATKOWE

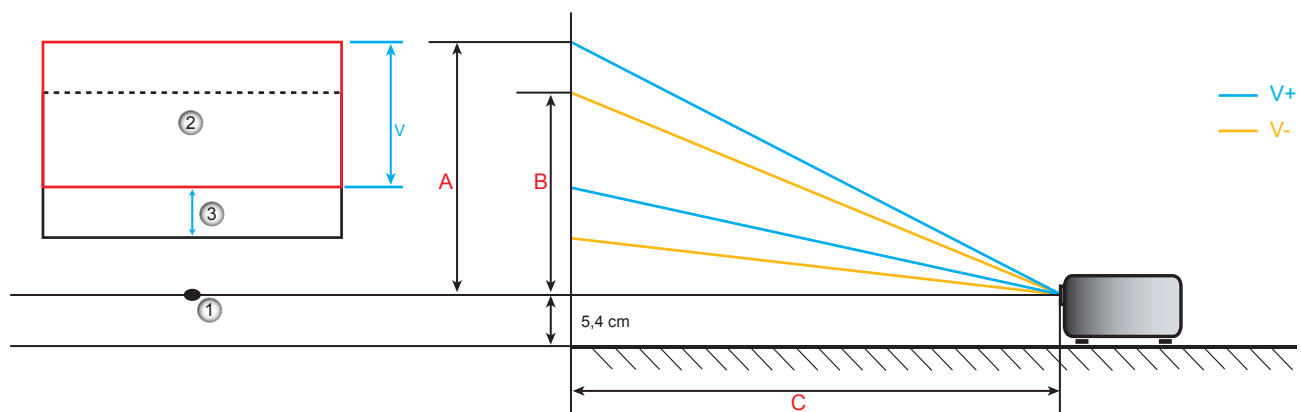

1. Środek obiektywu projektora.
2. Wyświetlany obraz po przesunięciu obiektywu do najwyższego położenia
3. Zakres przesunięcia w pionie: 10% V

INFORMACJE DODATKOWE

Wymiary projektora i instalacja zaczepu sufitowego

1. Aby zapobiec uszkodzeniu projektora należy używać zestawu do montażu sufitowego Optoma.
2. W celu zastosowania zestawu do montażu sufitowego innych firm należy upewnić się, że śruby do połączenia zestawu z projectorem, spełniają następujące specyfikacje:
 - Typ śruby: M4*3
 - Minimalna długość śruby: 10 mm

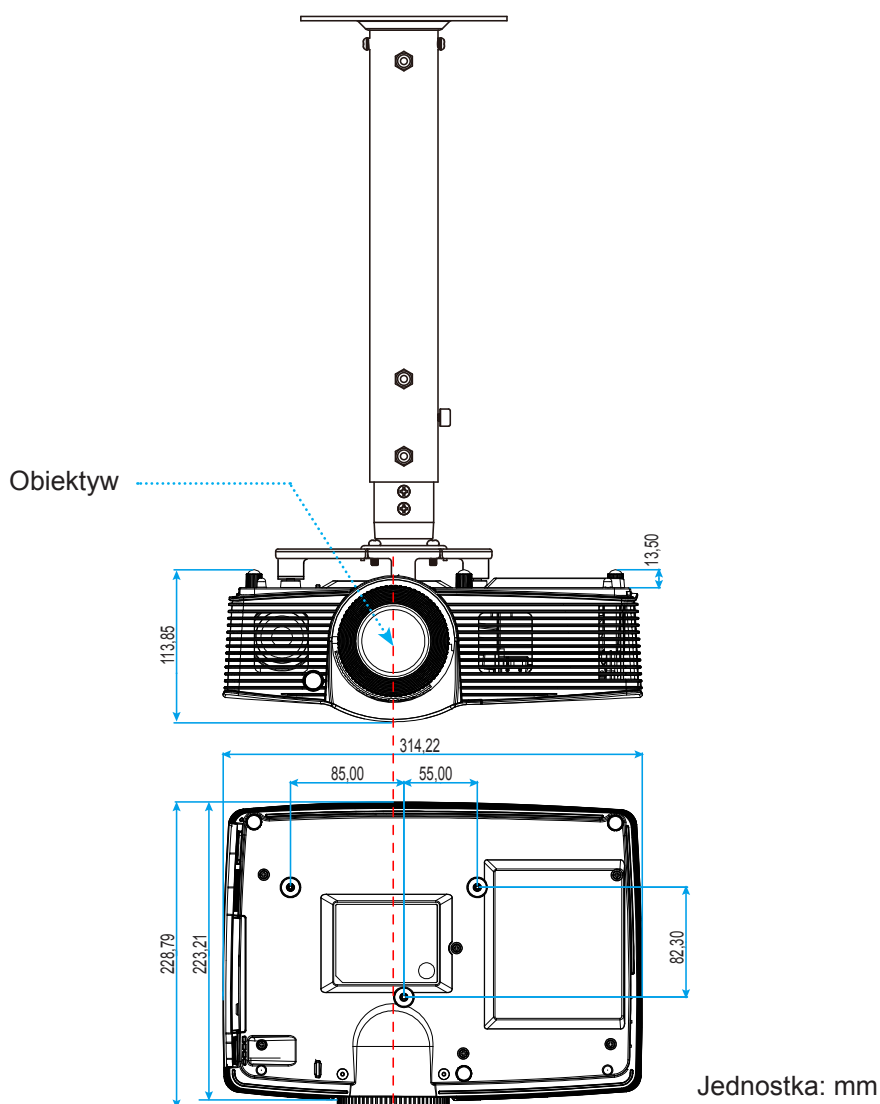

Uwaga: Należy pamiętać, że uszkodzenie spowodowane nieprawidłową instalacją spowoduje unieważnienie gwarancji.



Ostrzeżenie:

- Po zakupieniu zestawu do montażu sufitowego z innej firmy należy sprawdzić, czy używany jest prawidłowy rozmiar śruby. Rozmiary śrub zależą od grubości płyty montażowej.
- Należy zachować co najmniej 10 cm odstęp między sufitem i dolną częścią projektora.
- Należy unikać instalowania projektora w pobliżu źródła ciepła.

INFORMACJE DODATKOWE

Kody pilota zdalnego sterowania na podczerwień

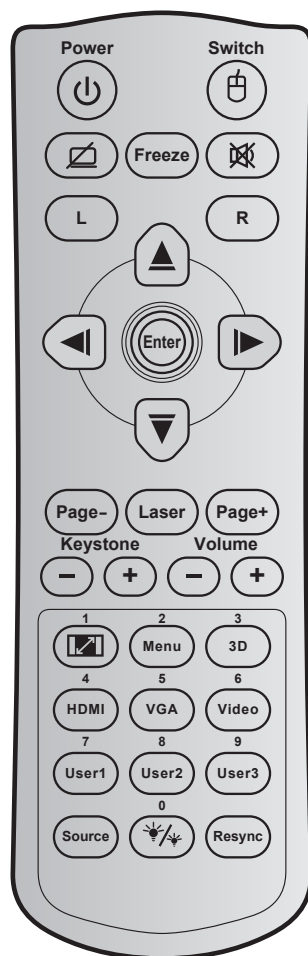

Przycisk	Kod przycisku	Definicja przycisku drukowania	Opis	
Zasilanie		81	Power on/off	Naciśnij, aby włączyć/wyłączyć projektor.
Przełącznik		3E	Switch	Naciśnij, aby przełączyć mysz USB na włączyć/wyłączyć.
Wyświetl pusty/ wyciszenie audio		8A		Naciśnij, aby ukryć/pokazać obraz ekranowy i włączyć/wyłączyć audio.
Zamrozić		8B	Freeze	Naciśnij, aby zatrzymać obraz projektora.
Wycisz		92		Naciśnij w celu chwilowego wyłączenia/włączenia audio.
Kliknięcie lewym przyciskiem myszy	L	CB	L	Użyj, jako lewego kliknięcia myszą.
Kliknięcie prawym przyciskiem myszy	R	CC	R	Użyj, jako prawego kliknięcia myszą.
Czterykierunkowe przyciski wyboru		C6	Strzałka do góry	Użyj ▲ ▼ ◀ ▶ do wyboru elementów lub wykonania regulacji wybranych parametrów.
		C8	Strzałka w lewo	
		C9	Strzałka w prawo	
		C7	Strzałka w dół	

INFORMACJE DODATKOWE

Przycisk		Kod przycisku	Definicja przycisku drukowania	Opis
Wprowadź		C5	Enter	Potwierdzenie wyboru elementu.
		CA	Enter	
Strona -		C2	Page -	Naciśnij, aby przewinąć o stronę w dół.
Laserowy		Nie dotyczy	Laser	Użyj jako wskaźnika laserowego.
Strona +		C1	Page +	Naciśnij, aby przewinąć o stronę w górę.
Trapez		85	Keystone +	Naciśnij w celu regulacji zniekształcenia obrazu spowodowanego nachyleniem projektora.
		84	Keystone -	
Głośność		8C	Volume +	Naciśnij w celu zwiększenia/zmniejszenia głośności.
		8F	Volume -	
Współczynnik kształtu / 1		98	/ 1	<ul style="list-style-type: none"> Naciśnij w celu zmiany proporcje obrazu wyświetlanego obrazu. Użyj jako przycisku numerycznego „1”.
Menu / 2		88	Menu / 2	<ul style="list-style-type: none"> Naciśnij, aby wyświetlić lub zakończyć wyświetlanie menu ekranowego (OSD) projektora. Użyj jako przycisku numerycznego „2”.
3D / 3		93	3D / 3	<ul style="list-style-type: none"> Naciśnij w celu ręcznego wyboru tryb 3D, dopasowanego do treści 3D. Użyj jako przycisku numerycznego „3”.
HDMI / 4		86	HDMI / 4	<ul style="list-style-type: none"> Naciśnij w celu wyboru źródła HDMI. Użyj jako przycisku numerycznego „4”.
VGA / 5		D0	VGA / 5	<ul style="list-style-type: none"> Naciśnij w celu wyboru źródła VGA. Użyj jako przycisku numerycznego „5”.
Video / 6		D1	Video / 6	<ul style="list-style-type: none"> Naciśnij w celu wyboru źródła video composite. Użyj jako przycisku numerycznego „6”.
Użytkownika 1 / 7; Użytkownika 2 / 8; Użytkownika 3 / 9		D2	User 1/7	<ul style="list-style-type: none"> Przyciski definiowane przez użytkownika. Sprawdź ustawienia na stronie 40. Użyj jako przycisków numerycznych odpowiednio „7”, „8” i „9”.
		D3	User 2/8	
		D4	User 3/9	
Źródło		C3	Source	Naciśnij, aby wybrać sygnał wejścia.
Tryb jasności / 0		96	/ 0	<ul style="list-style-type: none"> Naciśnij w celu automatycznej regulacji jasności obrazu, dla uzyskania optymalnego kontrastu. Użyj jako przycisku numerycznego „0”.
Resynchronizacja		C4	Re-Sync	Naciśnij w celu automatycznej synchronizacji projektora ze źródłem wejścia.

INFORMACJE DODATKOWE

Używanie przycisku Informacje

Funkcja Informacje zapewnia łatwe ustawienia i używanie. Naciśnij przycisk **i** w bloku przycisków, aby otworzyć menu Informacje.

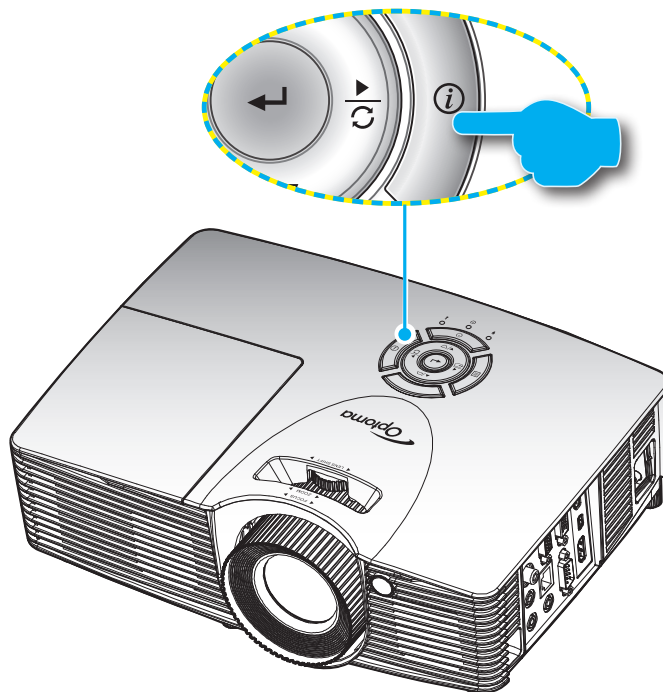

Rozwiązywanie problemów

Po wystąpieniu problemów z działaniem projektora należy sprawdzić następujące informacje. Jeśli problem utrzymuje się należy skontaktować się z lokalnym dostawcą lub z punktem serwisowym.

Problemy związane z obrazem

- ?** *Brak obrazu na ekranie.*
 - Sprawdź czy są prawidłowo i pewnie połączone wszystkie kable i połączenia zasilania, zgodnie z opisem w części „Instalacja”.
 - Upewnij się, że szpilki złącza nie są wygięte lub złamane.
 - Sprawdź, czy lampa projektora została prawidłowo zainstalowana. Sprawdź część „Wymiana lampy”.
 - Upewnij się, że nie jest włączona funkcja „Wyciszenie AV”.

- ?** *Brak ostrości obrazu*
 - Wyreguluj ostrość pokrętkiem na obiektywie projektora.
 - Upewnij się, że ekran projekcji znajduje się w wymaganej odległości od projektora. (Sprawdź strony 14).

- ?** *Rozciągnięty obraz przy wyświetlaniu tytułu DVD w formacie 16:9*
 - Podczas odtwarzania anamorficznego DVD lub DVD 16:9, projektor pokaże najlepszy obraz w formacie 16: 9, po stronie projektora.

INFORMACJE DODATKOWE

- Podczas odtwarzania tytułu DVD w formacie LBX, należy zmienić format na LBX w menu OSD projektora.
- Podczas odtwarzania tytułu DVD w formacie 4:3, należy zmienić format na 4:3 w menu OSD projektora.
- Należy ustawić format wyświetlania odtwarzacza DVD na proporcje obrazu 16:9 (szeroki).



Obraz za mały lub za duży

- Dostosuj pokrętko powiększ na górze projektora.
- Przysuń lub odsuń projektor od ekranu.
- Naciśnij „Menu” w panelu projektora, przejdź do „Ekran-->Proporcje obrazu”. Wypróbuj inne ustawienia.



Nachylone boki obrazu:

- Jeśli to możliwe należy zmienić pozycję projektora, aby znajdował się na środku ekranu i poniżej ekranu.
- Wyreguluj za pomocą pozycji „Ekran --> Trapez” w menu OSD.



Odwrócony obraz

- Wybierz „Ustawienia-->Projekcja” z OSD i wyreguluj kierunek projekcji.



Zamazany, podwójny obraz

- Naciśnij przycisk „3D” i przełącz na „Wył”, aby uniknąć efektu rozmazanego, podwójnego obrazu 2D.



Dwa obrazy w formacie side-by-side (obok siebie)

- Naciśnij przycisk „3D” i przełącz na „Tryb SBS”, gdy sygnałem wejścia jest HDMI 1.3 2D (1080i side-by-side).



Brak wyświetlania obrazu w 3D

- Sprawdź, czy nie jest rozładowana bateria okularów 3D.
- Sprawdź, czy są włączone okulary 3D.
- Gdy sygnałem wejścia jest HDMI 1.3 2D (1080i połowiczne side-by-side), naciśnij przycisk „3D” i przełącz na „Tryb SBS”.

Inne problemy



Projektor przestaje reagować na wszystkie elementy sterowania

- Jeśli to możliwe, wyłącz projektor, a następnie odłącz przewód zasilający i przed ponownym podłączeniem zasilania zaczekaj, co najmniej 20 sekund.



Przepaliła się lampa generując trzaskający dźwięk

- Po osiągnięciu przez lampę końca żywotności, może się ona przepalić generując wysoki, trzaskający dźwięk. W takim przypadku, projektor nie włączy się dopóki nie zostanie wymieniona lampa. Aby wymienić lampę należy wykonać procedury wymienione w części „Wymiana lampy” na stronach 51-52.

INFORMACJE DODATKOWE

Problemy związane z pilotem zdalnego sterowania

-  Jeśli pilot zdalnego sterowania nie działa
- Sprawdź, czy kąt działania pilota zdalnego sterowania mieści się w zakresie $\pm 15^\circ$ w poziomie i $\pm 10^\circ$ w pionie w odniesieniu do odbiorników podczerwieni w projektorze.
 - Upewnij się, że pomiędzy pilotem zdalnego sterowania a projektorem nie ma żadnych przeszkód. Przesuwaj się w odległości do 7 m (23 stopy) od projektora.
 - Upewnij się, że prawidłowo włożone są baterie.
 - Baterie po ich wyczerpaniu należy wymienić.





















Wskaźnik ostrzeżeń

Kiedy zapalą się lub migają wskaźniki ostrzeżenia (patrz poniżej), projektor zostanie automatycznie wyłączony:

- Wskaźnik LED „Lampy” zmieni kolor na czerwony, a wskaźnik „Włączenie/Wstrzymanie” zacznie migać bursztynowym światłem.
- Wskaźnik LED „Temperatura” zmieni kolor na czerwony, a wskaźnik „Włączenie/Wstrzymanie” zacznie migać bursztynowym światłem. Oznacza to przegrzanie projektora. W normalnych warunkach, projektor można ponownie włączyć.
- Wskaźnik LED „Temperatura” zacznie migać czerwonym światłem i zacznie migać bursztynowym światłem wskaźnik „Włączenie/Wstrzymanie”.

Odłącz przewód zasilający od projektora, zaczekaj 30 sekund i spróbuj ponownie. Jeśli wskaźnik ostrzeżenia zaświeci się lub zacznie migać ponownie, skontaktuj się z najbliższym punktem serwisowym w celu uzyskania pomocy.

Komunikat świateł LED

Message	  Dioda LED zasilania	  Dioda LED zasilania	  Dioda LED temperatury	  Dioda LED lampy
	(Czerwony)	(Zielony lub niebieski)	(Czerwony)	(Czerwony)
Stan oczekiwania (Wejście przewodu zasilającego)	Stałe światło			
Włączenie zasilania (Rozgrzewanie)		Miganie (0,5 sek. wyłączenie / 0,5 sek. włączenie)		
Włącz zasilanie i światło lampy		Stałe światło		
Wyłączenie zasilania (Chłodzenie)		Miganie (0,5 sek. wyłączenie / 0,5 sek. światło). Powraca do ciągłego światła czerwony, kiedy wentylator chłodzenia się wyłączy.		
Szybki restart (100 sek.)		Miganie (0,25 s wyłączenie / 0,25 s światło)		
Błąd (Nadmierna temperatura)	Miganie			
Błąd (Awaria wentylatora)	Miganie		Miganie	
Błąd (Awaria lampy)	Miganie			

- Wyłączenie zasilania:

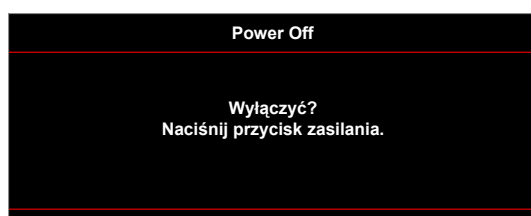

INFORMACJE DODATKOWE

- Ostrzeżenie o lampie:

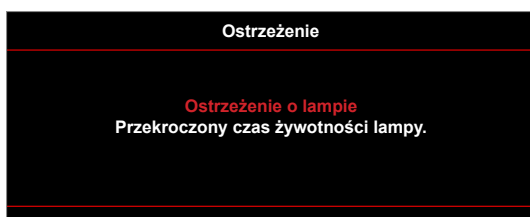

- Ostrzeżenie o temperaturze:

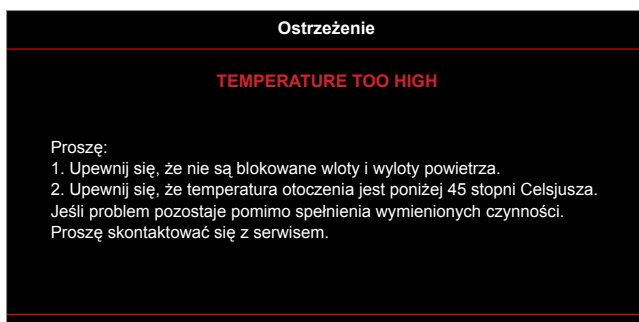

- Awaria wentylatora:

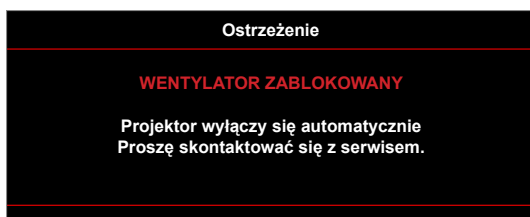

- Poza zakr. wyświetl:

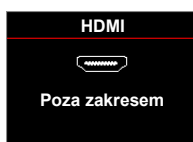

- Ostrzeżenie o wyłączeniu zasilania:

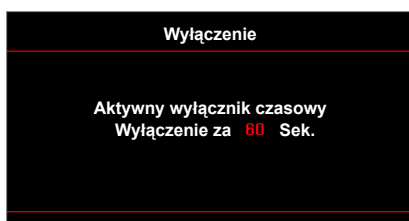

- Alarm timera zabezpieczenia:

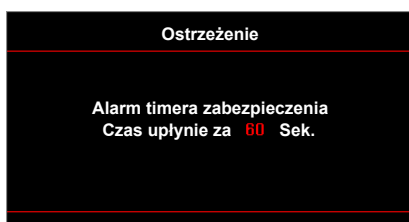

INFORMACJE DODATKOWE

Specyfikacje

Optyczny	Opis
Maksymalna rozdzielczość	- Do UXGA, 1600 x 1200, 60Hz WUXGA dla WXGA 16:10 - Rozdzielczość 1920 x 1200 przy 60Hz jest obsługiwana tylko w przypadku RB (obniżone wygaszanie)
Obiektyw	- Ręczna regulacja powiększenia i ostrości
Lampa	- W trybie Jasny (tryb normalny) standardowo 3000 godzin przy 240 W, 50% współczynnika przetrwania - W trybie Standardowy (tryb ekonomiczny) standardowo 5000 godzin przy 170 W, 50% współczynnika przetrwania - W trybie ImageCare (tryb normalny) standardowo 5500 godzin przy 240 W, 50% współczynnika przetrwania - W trybie ImageCare (tryb ekonomiczny) standardowo 7000 godzin przy 170 W, 50% współczynnika przetrwania
Wielkość obrazu (przekątna)	Format XGA: - 40,47"~300,3" (zakres ostrości zoptymalizowany dla wielkości obrazu 60") Format WXGA: - 25,66"~301,15" Format 1080p: - 26,2"~301,1" Format WUXGA: - 26,94"~302,9" (zakres ostrości zoptymalizowany dla wielkości obrazu 60")
Odległość projekcji	Format XGA: - 1,3~7,1 m (zakres ostrości zoptymalizowany dla odległości projekcji 1,42 m) Format WXGA: - 1,3~9,6 m (zakres ostrości zoptymalizowany dla odległości 1,913 m) Format 1080p: - 1,3~9,4 m (zakres ostrości zoptymalizowany dla odległości 1,873 m) Format WUXGA: - 1,30~9,2 m (zakres ostrości zoptymalizowany dla odległości projekcji 1,822 m)

Elektryczne	Opis
Wejścia	- HDMI 1.4a *2 - VGA (YPbPr/RGB) - Audio 3,5 mm *2 - Composite Video
Wyjścia	- VGA - Audio 3,5 mm - Zasilanie przez USB-A
Control	- RS232 - Mysz / usługa USB - RJ-45
Odtwarzanie kolorów	1073,4 miliony kolorów
Szybkość skanowania	- Szybkość skanowania poziomego: 15,375~91,146 KHz - Szybkość skanowania pionowego: 24~ 85Hz (120Hz dla projektora z funkcją 3D)
Wbudowany głośnik	Tak, 10 W

INFORMACJE DODATKOWE

Elektryczne	Opis
Wymagania zasilania	100–240 V ±10 50/60Hz
Prąd wejścia	3,3 A

Mechaniczne	Opis
Orientacja instalacji	Biurko/Przód, Biurko/Tył, Sufit/Przód, Sufit/Tył
Wymiary	- 314 mm (S) x 223,8 mm (G) x 100,35 mm (W) (bez stopki) - 314 mm (S) x 223,8 mm (G) x 113,85 mm (W) (ze stopką)
Masa	<2,9 kg
Warunki środowiska	Działanie: 5–40°C, wilgotność od 10% do 85% (bez kondensacji)

Uwaga: Wszystkie dane techniczne mogą zostać zmienione bez powiadomienia.



INFORMACJE DODATKOWE

Ogóln światowe biura Optoma

W celu uzyskania naprawy lub pomocy technicznej należy skontaktować się z biurem lokalnym.



USA

3178 Laurelview Ct.
Fremont, CA 94538, USA
www.optomausa.com

 888-289-6786
 510-897-8601
 services@optoma.com



Kanada

3178 Laurelview Ct.
Fremont, CA 94538, USA
www.optomausa.com

 888-289-6786
 510-897-8601
 services@optoma.com

Ameryka Łacińska

3178 Laurelview Ct.
Fremont, CA 94538, USA
www.optomausa.com

 888-289-6786
 510-897-8601
 services@optoma.com



Europa

42 Caxton Way, The Watford Business Park
Watford, Hertfordshire,
WD18 8QZ, UK
www.optoma.eu
Tel. serwisu: +44 (0)1923 691865

 +44 (0) 1923 691 800
 +44 (0) 1923 691 888
 service@tsc-europe.com



Benelux BV

Randstad 22-123
1316 BW Almere
Holandia
www.optoma.nl

 +31 (0) 36 820 0252
 +31 (0) 36 548 9052

Francja

Bâtiment E
81-83 avenue Edouard Vaillant
92100 Boulogne Billancourt, France

 +33 1 41 46 12 20
 +33 1 41 46 94 35
 savoptoma@optoma.fr



Hiszpania

C/ José Hierro,36 Of. 1C
28522 Rivas VaciaMadrid,
Hiszpania

 +34 91 499 06 06
 +34 91 670 08 32



Niemcy

Wiesenstrasse 21 W
D40549 Düsseldorf,
Germany

 +49 (0) 211 506 6670
 +49 (0) 211 506 66799
 info@optoma.de

Skandynawia



Lerpeveien 25
3040 Drammen
Norway

 +47 32 98 89 90
 +47 32 98 89 99
 info@optoma.no

PO.BOX 9515
3038 Drammen
Norwegia

Korea

WOOMI TECH.CO.,LTD.
4F, Minu Bldg.33-14, Kangnam-Ku,
Seul,135-815, KOREA
korea.optoma.com

 +82+2+34430004
 +82+2+34430005

Japonia



東京都足立区綾瀬3-25-18

株式会社オーエス
コンタクトセンター:0120-380-495

 info@os-worldwide.com
www.os-worldwide.com



Tajwan

12F., No.213, Sec. 3, Beixin Rd.,
Xindian Dist., New Taipei City 231,
Tajwan, R.O.C.
www.optoma.com.tw

 +886-2-8911-8600
 +886-2-8911-6550
 services@optoma.com.tw
asia.optoma.com



Hong Kong

Unit A, 27/F Dragon Centre,
79 Wing Hong Street,
Cheung Sha Wan,
Kowloon, Hong Kong

 +852-2396-8968
 +852-2370-1222
www.optoma.com.hk

Chiny

5F, No. 1205, Kaixuan Rd.,
Changning District
Szanghaj, 200052, Chiny

 +86-21-62947376
 +86-21-62947375
www.optoma.com.cn

