

Götze & Jensen

ODKURZACZ RĘCZNY HV700W

Instrukcja obsługi
i warunki gwarancji



WARUNKI BEZPIECZEŃSTWA I ZAGROŻENIA

1. Należy dokładnie zapoznać się z niniejszą instrukcją obsługi i bezwzględnie jej przestrzegać.
2. Nie ładuj baterii urządzenia jeżeli ma uszkodzony przewód zasilający, gniazdo ładowania lub obudowę. Jeżeli przewód zasilający jest uszkodzony, musi zostać wymieniony przez serwis lub osobę do tego uprawnioną, w przeciwnym razie może dojść do porażenia prądem. W żadnym razie nie próbuj naprawiać urządzenia we własnym zakresie.
3. Nie należy stosować nieoryginalnych akcesoriów.
4. Urządzenie należy ładować zgodnie z informacją o napięciu i prądzie ładowania podanym na tabliczce znamionowej.
5. Urządzenie przystosowane jest do użytku domowego, nie komercyjnego.
6. Nie obsługuj urządzenia, nie podłączaj ani dotykaj wtyczki przewodu ładowania mokrymi dłońmi.
7. Chroń przewód ładowania przed gorącymi powierzchniami. Nie pozwól, aby przewód opadał poza krawędź blatu. Przewód nie może mieć kontaktu z wodą ani jakimikolwiek płynami.
8. Nie należy blokować otworów wlotowych i wylotowych powietrza w trakcie pracy.
9. Aby wyciągnąć wtyczkę z gniazda ładowania złap za wtyczkę, nie ciągnij za przewód.
10. Zawsze wyjmuj wtyczkę przewodu zasilającego z gniazda elektrycznego po zakończeniu ładowania urządzenia.
11. Urządzenie nie może pracować w pobliżu materiałów łatwopalnych.
12. Urządzenie przeznaczone jest do użytku przez osoby dorosłe i powinno znajdować się poza zasięgiem dzieci.
13. Z urządzenia można korzystać wyłącznie z zamontowanym filtrem i pojemnikiem na kurz.
14. Niniejszy sprzęt może być użytkowany przez dzieci w wieku co najmniej 8 lat i przez osoby o obniżonych możliwościach fizycznych, umysłowych i osoby o braku doświadczenia i znajomości sprzętu, jeżeli zapewniony zostanie nadzór lub instruktaż odnośnie do użytkowania sprzętu

w bezpieczny sposób i zrozumiałe związane z tym zagrożenia. Dzieci nie powinny bawić się sprzętem. Nie powinno być wykonywane czyszczenie i konserwacja sprzętu przez dzieci bez nadzoru.

15. Nie należy narażać urządzenia na szkodliwe warunki atmosferyczne.
16. Nie wolno zanurzać urządzenia w wodzie ani innych płynach.
17. Nie należy wsysać dużych zanieczyszczeń np. papieru, plastiku, ponieważ może to zapchać wlot powietrza. Jeżeli wlot lub filtr zostanie zapchany, należy bezzwłocznie usunąć zanieczyszczenie i oczyścić filtr.
18. Nie wolno przykładać otworu wlotowego blisko uszu i oczu.
19. Nie wolno pozostawiać pracującego urządzenia bez nadzoru.
20. Baterie urządzenia należy ładować w dobrze wentylowanym pomieszczeniu.

WPROWADZENIE

Dziękujemy za zaufanie, jakim nas Państwo obdarzyli, dokonując zakupu urządzenia marki **Götte & Jensen**. Jesteśmy przekonani, że to bardzo dobrej jakości urządzenie zapewni Państwu dużo radości i satysfakcji z jego użytkowania.

NALEŻY DOKŁADNIE PRZECZYTAĆ INSTRUKCJĘ OBSŁUGI I JEJ PRZESTRZEGAĆ!

To urządzenie jest przeznaczone do użytku domowego lub innego, nie dotyczącego celów komercyjnych. Producent nie ponosi odpowiedzialności za szkody powstałe w wyniku użytkowania niewłaściwego lub niezgodnego z przeznaczeniem.

DANE TECHNICZNE

| | |
|----------------|---------------------------------------|
| Model | HV700W |
| Wejście | DC 5V-2A |
| Bateria | DC 7.2V, 2200mAh |
| Czas ładowania | <3.5h |
| Moc | 90W |
| Pojemność | 120 ml |
| Czas pracy | niska moc ≤20 min; wysoka moc ≤12 min |
| Głośność | 80 dB (1m) |

OPIS PRODUKTU

1. Uchwyt
2. Obudowa z silnikiem
3. Pokrywa pojemnika
4. Pojemnik na kurz
5. Filtr
6. Przycisk Włącz/Wyłącz, zmiana mocy
7. Przewód ładowania USB-C
8. Nasadka 2w1

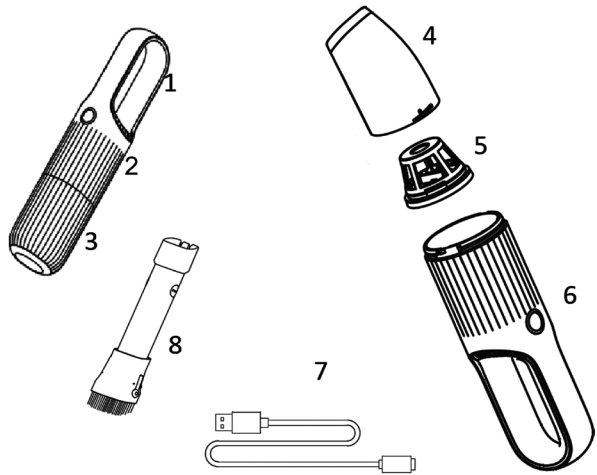

PRZED PIERWSZYM URUCHOMIENIEM

1. Rozpakuj urządzenie i usuń folie oraz inne materiały zabezpieczające.
2. Upewnij się, że urządzenie nie jest uszkodzone i zawiera kompletne wyposażenie.

UWAGA! NIE URUCHAMIAJ USZKODZONEGO URZĄDZENIA.

3. Przed pierwszym uruchomieniem należy naładować baterie urządzenia do pełna.

Przy pierwszym uruchomieniu urządzenia mogą wydobywać się z niego specyficzne zapachy. Jest to naturalne zjawisko, które powinno z czasem ustąpić.

ŁADOWANIE BATERII

UWAGA! NIE NALEŻY WŁĄCZAĆ ODKURZACZA W TRAKCIE ŁADOWANIA BATERII. BATERIE NALEŻY ŁADOWAĆ W DOBRZE WENTYLOWANYM POMIESZCZENIU.

1. Podłącz wtyczkę przewodu USB do gniazda w zasilaczu o napięciu wyjściowym DC 5.0V i maksymalnym prądzie ładowania 2.0A, następnie podłącz wtyczkę zasilacza do gniazda elektrycznego.
2. Wtyczkę przewodu USB-C podłącz do gniazda ładowania w odkurzaczu.

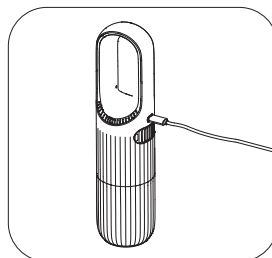

3. Wskaźnik na przycisku zacznie pulsować światłem w kolorze czerwonym informując o procesie ładowania baterii:



4. Bateria będzie w pełni naładowana, gdy wskaźnik na przycisku zacznie świecić stałe światłem niebieskim:



5. Pulsujące czerwone światło wskaźnika na przycisku w trakcie pracy informuje o niskim poziomie naładowania baterii. Należy niezwłocznie naładować baterie urządzenia.

INSTALACJA I PIERWSZE URUCHOMIENIE

1. Odłącz wtyczkę USB-C przewodu z gniazda ładowania.
2. Obróć pokrywę pojemnika przeciwnie do kierunku ruchu wskazówek zegara ustawiając w pozycji , następnie ją zdejmij:

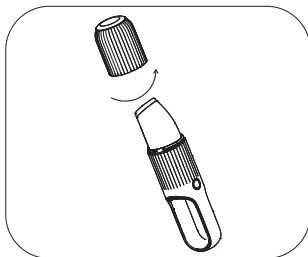

UWAGA! PRZED WŁĄCZENIEM URZĄDZENIA UPEWNIJ SIĘ, ŻE ZBIORNIK Z FILTREM ZAMONTOWANE SĄ PRAWIDŁOWO.

3. Naciśnij przycisk :
1 raz – niska moc ssania – wskaźnik na przycisku świeci stałe w kolorze niebieskim
2 razy – wysoka moc ssania – wskaźnik na przycisku pulsuje niebieskim światłem
3 raz – wyłączenie – wskaźnik jest wyłączony

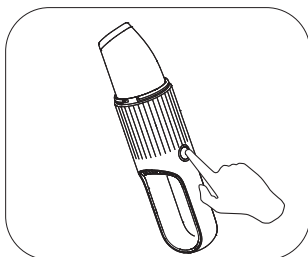

UWAGA! PULSUJĄCE CZERWONE ŚWIATŁO WSKAŹNIKA NA PRZYCIISKU W TRAKCIE PRACY INFORMUJE O NISKIM POZIOMIE NAŁADOWANIA BATERII. NALEŻY NIEZWŁOCZNIE NAŁADOWAĆ BATERIE URZĄDZENIA.

4. Złap za uchwyt i skieruj wlot powietrza w stronę powierzchni, aby ją odkurzyć:

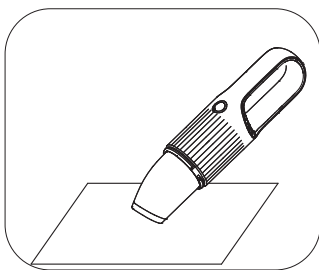

5. W celu odkurzania trudno dostępnych lub chropowatych miejsc użyj nasadki 2w1 mocując ją w otworze pojemnika na kurz. Do wyboru jest nasadka szczelinowa do odkurzania szczelin, narożników oraz szczotka do odkurzania tapicerki, wykładzin. Aby zamocować lub schować szczotkę, naciśnij 2 przyciski zwalniające po bokach nasadki.

DEMONTAŻ I CZYSZCZENIE

1. Wyłącz odkurzacz, naciskając przycisk .
2. Odłącz wtyczkę przewodu USB-C z gniazda ładowania.
3. Zdejmij pojemnik z filtrem obracając go przeciwnie do kierunku ruchu wskazówek zegara:

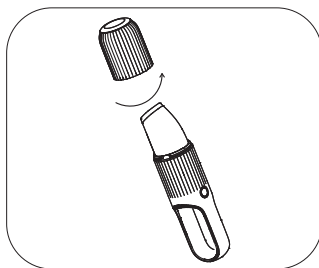

4. Wymij filtr z pojemnika na kurz, następnie opróżnij pojemnik i oczyść filtr:

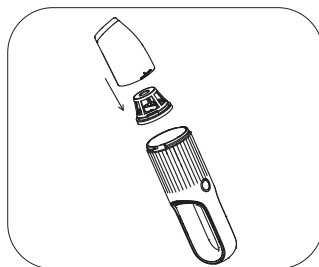

5. Pojemnik na kurz można opłukać pod bieżącą wodą następnie należy go wysuszyć:

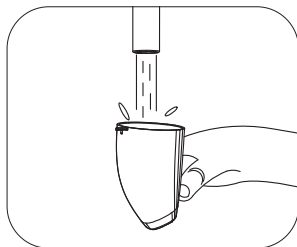

6. Włóż filtr do suchego pojemnika na kurz, następnie zamocuj pojemnik na obudowie z silnikiem obracając go zgodnie z kierunkiem ruchu wskazówek zegara i zablokuj.
7. Nałóż i zablokuj pokrywę ustawiając w pozycji  :

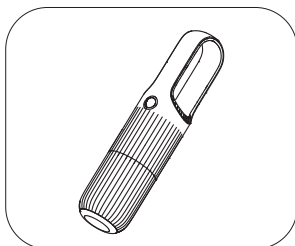

8. Uchwyt, obudowę i pokrywę przetrzyj zwilżoną ściereczką.

UWAGA! ZUŻYTY FILTR NALEŻY WYMIENIĆ NA NOWY. NIE NALEŻY ZANURZAĆ URZĄDZENIA W WODZIE ANI INNYCH PŁYNACH. DO CZYSZCZENIA NIE NALEŻY UŻYWAĆ ŚCIERNYCH MATERIAŁÓW ANI ŻRĄCYCH ŚRODKÓW CHEMICZNYCH.

ROZWIĄZYWANIE PROBLEMÓW

| Problem | Możliwa przyczyna | Rozwiązanie |
|---------------------------------------|------------------------------|---|
| Urządzenie nie uruchamia się. | Bateria jest rozładowana. | Naładuj baterię zgodnie z sekcją „Ładowane”. |
| Urządzenie wyłącza się podczas pracy. | Bateria jest rozładowana. | Naładuj baterię zgodnie z sekcją „Ładowane”. |
| Słaba siła ssania. | Pojemnik na kurz jest pełny. | Opróżnij pojemnik na kurz i oczyść filtr. |
| | Bateria jest rozładowana | Naładuj baterię zgodnie z sekcją „Ładowanie”. |
| | Zużyty filtr | Wymień filtr na nowy |

EKOLOGICZNA I PRZYJAZNA DLA ŚRODOWISKA UTYLIZACJA

To urządzenie jest oznaczone, zgodnie z Dyrektywą Parlamentu Europejskiego i Rady 2012/19/UE z dnia 4 lipca 2012 r. w sprawie zużytego sprzętu elektrycznego i elektronicznego (WEEE) symbolem przekreślonego kontenera na odpady:



Nie należy wyrzucać urządzeń oznaczonych tym symbolem, razem z odpadami domowymi.

Urządzenie należy zwrócić do lokalnego punktu przetwarzania i utylizacji odpadów lub skontaktować się z władzami miejskimi.

MOŻESZ POMÓC CHRONIĆ ŚRODOWISKO!

Właściwe postępowanie ze zużytym sprzętem elektrycznym i elektronicznym przyczynia się do uniknięcia szkodliwych dla zdrowia ludzi i środowiska naturalnego konsekwencji, wynikających z obecności składników niebezpiecznych oraz niewłaściwego składowania i przetwarzania takiego sprzętu.

WARUNKI GWARANCJI DOTYCZĄCE ODKURZACZA

1. ART-DOM Sp. z o.o. z siedzibą w Łodzi (92-402) przy ul. Zakładowej 90/92 Numer Krajowego Rejestru Sądowego 0000354059 (Gwarant) gwarantuje, że zakupione urządzenie jest wolne od wad fizycznych. Gwarancja obejmuje tylko wady wynikające z przyczyn tkwiących w rzeczy sprzedanej (wady fabryczne).
2. Ujawniona wada zostanie usunięta na koszt Gwaranta w ciągu 14 dni od daty zgłoszenia uszkodzenia do serwisu autoryzowanego lub punktu sprzedaży.
3. W wyjątkowych przypadkach, np. konieczności sprowadzenia części zamiennych od producenta, termin naprawy może zostać wydłużony do 30 dni.
4. Okres gwarancji dla użytkownika wynosi 24 miesiące od daty wydania towaru.
5. Towar przeznaczony jest do używania wyłącznie w warunkach indywidualnego gospodarstwa domowego.
6. Gwarancja nie obejmuje:
 - a. uszkodzeń powstałych na skutek używania urządzenia niezgodnie z instrukcją obsługi,
 - b. uszkodzeń mechanicznych, chemicznych lub termicznych,
 - c. napraw i modyfikacji dokonanych przez firmy lub osoby nieposiadające autoryzacji producenta,
 - d. części z natury łatwo zużywalnych lub materiałów eksploatacyjnych takich jak: baterie, żarówki, bezpieczniki, filtry, pokrętła, półki, akcesoria,
 - e. instalacji, konserwacji, przeglądów, czyszczenia, odblokowania, usunięcia zanieczyszczeń oraz instruktażu.
7. O sposobie usunięcia wady decyduje Gwarant. Usunięcie potwierdzonej wady urządzenia nastąpi poprzez wykonanie naprawy gwarancyjnej lub wymianę urządzenia. Gwarant może dokonać naprawy, gdy kupujący żąda wymiany lub Gwarant może dokonać wymiany, gdy kupujący żąda naprawy, jeżeli doprowadzenie do zgodności towaru (urządzenia) zgodnie z udzieloną gwarancją w sposób wybrany przez kupującego jest niemożliwe albo wymagałoby nadmiernych kosztów dla Gwaranta. W szczególności uzasadnionych wypadkach, jeżeli naprawa i wymiana są niemożliwe lub wymagałyby nadmiernych kosztów dla Gwaranta może on odmówić doprowadzenia towaru do zgodności z udzieloną gwarancją i zaproponować inny sposób załatwienia reklamacji z gwarancji.
8. Wymiany towaru dokonuje punkt sprzedaży, w którym towar został zakupiony (wymiana lub zwrot gotówki) lub autoryzowany punkt serwisowy, jeżeli dysponuje taką możliwością (wymiana). Zwracane urządzenie musi być kompletne, bez uszkodzeń mechanicznych. Niespełnienie tych warunków może spowodować nieuznanie gwarancji.
9. W przypadku braku zgodności towaru z umową sprzedaży, kupującemu z mocy prawa przysługują środki ochrony prawnej ze strony i na koszt sprzedawcy, a gwarancja nie ma wpływu na te środki ochrony prawnej.

10. Niniejsza gwarancja obowiązuje na terytorium Polski.
11. Warunkiem dokonania naprawy lub wymiany urządzenia w ramach gwarancji jest przedstawienie dowodu zakupu oraz użytkowanie towaru zgodnie z informacjami zawartymi w instrukcji obsługi.

UWAGA:

Uszkodzenie lub usunięcie tabliczki znamionowej z urządzenia może spowodować nieuznanie gwarancji.

Cały czas udoskonalmy nasze produkty, dlatego mogą się one nieznacznie różnić od zdjęć przedstawionych na opakowaniu oraz w instrukcji obsługi. Przed przystąpieniem do użytkowania urządzenia przeczytaj instrukcję obsługi.

ART-DOM Sp. z o.o., ul. Zakładowa 90/92, 92-402 Łódź. Numer Krajowego Rejestru Sądowego 0000354059.



v. 3