

TCL

3.1.2 Kanałowy Sound Bar Dolby Atmos z bezprzewodowym Subwooferem

Seria 8132

Instrukcja użytkowa- nia



Zawartość

1 Zanim zaczniesz	3
<hr/>	
2 Witamy.....	4
Co znajduje się w pudełku	4
Przegląd zestawu Soundbar	6
Przegląd bezprzewodowego Subwoofera	8
Konfiguracja systemu Sound Bar	9
Ustawianie zestawu Sound Bar i Subwoofera	9
Zamontuj swój Sound Bar na ścianie	10
Instalowanie/wymiana baterii w pilocie zdalnego sterowania	14
Przegląd pilota zdalnego sterowania	15
<hr/>	
3 Podłączanie twojego systemu Soundbar.....	18
Połącz za pomocą kabla HDMI.....	18
Opcjonalnie: Podłącz swój odtwarzacz Blu-ray	20
Podłączanie za pomocą przewodu optycznego.....	21
Wskazówki dotyczące konfigurowania zestawu Soundbar za pomocą kabla optycznego	22
Podłączanie zestawu Soundbar do zasilania	23
Połączenie zestawu Soundbar z urządzeniem Bluetooth.....	24
Dodaj do Google home	25
Dodaj do AirPlay 2	26
Dodaj do Amazon Alexa.....	27

Podłącz swój bezprzewodowy Subwoofer do zestawu Sound Bar.....	29
Aktualizacja oprogramowania sprzętowego online.....	30

4 Używanie twojego systemu Soundbar	31
Używanie twojego zestawu Soundbar za Górny panel boczny lub pilota zdalnego sterowania.....	31
Ustawienia Sound Bar	33
Słuchanie muzyki z twojego urządzenia Bluetooth.....	34
Używanie kabla USB lub urządzenia do odtwarzania muzyki.....	35

5 Specyfikacje.....	36
----------------------------	-----------

6 Uwaga.....	37
Deklaracja zgodności.....	37
Utylizacja starego produktu i baterii.....	38
Znaki towarowe.....	40

7 FAQ.....	42
-------------------	-----------

1 Zanim zaczniesz

- Należy uważnie przeczytać i przestrzegać wszystkich instrukcji bezpieczeństwa zawartych w ulotce dotyczącej bezpieczeństwa.
- Ten soundbar jest przeznaczony wyłącznie do użytku wewnątrz pomieszczeń. W razie przypadkowego kontaktu z niewielką ilością wody należy natychmiast odłączyć go od zasilania i usunąć wodę za pomocą suchej ściereczki.
- Jeśli soundbar nie jest używany przez dłuższy czas lub podczas burzy z piorunami, należy odłączyć go od zasilania.
- Aby uzyskać najlepsze wrażenia, upewnij się, że soundbar jest zainstalowany na solidnej powierzchni lub pewnie zamontowany na ścianie pod telewizorem.
- Do pilota zdalnego sterowania należy używać wyłącznie baterii AAA 1,5 V, które nie nadają się do ponownego ładowania.
- Jeśli którykolwiek z kabli jest widocznie uszkodzony lub ściśnięty, należy odłączyć soundbar i wymienić kabel.
- Należy uważać, aby nie zginać gwałtownie kabla HDMI oraz kabla optycznego, ponieważ może to mieć wpływ na działanie urządzenia.
- Należy chronić słuch, ustawiając odpowiednią głośność. Dla komfortu słuchania dostępne są wstępnie definiowane i konfigurowalne ustawienia dźwięku.

2 Witamy

Gratulujemy zakupu nowego głośnika TCL Soundbar! Po skonfigurowaniu i podłączeniu, będziesz mógł doświadczyć doskonałej jakości dźwięku i najnowocześniejszego wzornictwa, co pomoże ci jak najlepiej dopasować swój system rozrywki domowej. Zalecamy zapoznanie się z niniejszą instrukcją użytkownika, która pomoże w łatwym i prawidłowym ustawieniu, podłączeniu i obsłudze produktu.

Zacznijmy.

Co znajduje się w pudełku

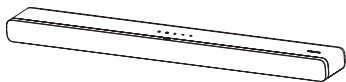

Sound bar



Bezprzewodowy
Subwoofer



Pilot zdalnego
sterowania



Bateria AAA x 2



Kabel zasilający
AC x 2

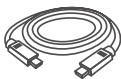

Kabel HDMI

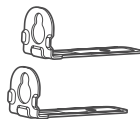

Rama ścienna x 2



Śruba do montażu na ścianie
x 2



Kotwa ścienna x 2

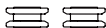

Tuleja x 2



Skrócona instrukcja obsługi





Ulotka dotycząca bezpie-
czeństwa



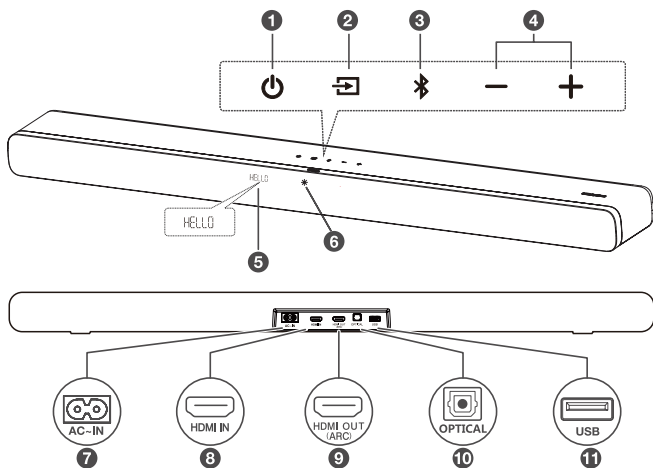

Szablon do montażu ściennego

Przeгляд zestawu Soundbar



- 

Krótkie naciśnięcie powoduje przejście do trybu uśpienia.
Dłuższe naciśnięcie powoduje przejście do trybu czuwania.
- 

Naciśnij, aby przełączyć źródło dźwięku pomiędzy trybami HDMI ARC/HDMI IN/OPT/BT/USB.
- 

Naciśnij, aby wybrać funkcję Bluetooth. Naciśnij i przytrzymaj, aby wejść w tryb parowania.

4 **+ / -**

Naciśnij, aby zwiększyć lub zmniejszyć poziom głośności.

5 **Wskaźnik LED**

Wskazuje na stan Sound Baru (np. poziom głośności, stan soundbaru).

6 **Białe LED:**

Wskazuje na tryb czuwania/uśpienia.

7 **Złącze zasilania wejścia AC**

8 **Złącze HDMI WEJ.**

9 **Złącze HDMI WYJ. (ARC)**

10 **Optyczne złącze wejściowe**

11 **Złącze USB typu A (tylko do odtwarzania muzyki)**

Przegląd bezprzewodowego Subwoofera

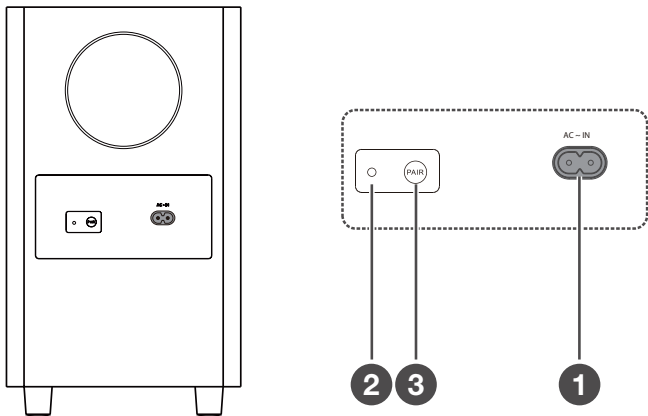

- 1 Złącze zasilania wejścia AC**
- 2 Bursztynowy wskaźnik LED**
 - miga powoli, gdy subwoofer jest w trybie czuwania.
 - miga szybko, gdy trwa proces parowania.
 - pozostaje włączony, gdy parowanie jest udane.
- 3 PAIR (PAROWANIE)**

Naciśnij i przytrzymaj  przycisk na jednostce głównej Sound Bar przez 5 sekund. Naciśnij i przytrzymaj przycisk **PAIR** (PAROWANIE) na subwooferze do momentu zakończenia parowania. Wtedy na subwooferze zapali się bursztynowa dioda LED.

Uwaga

- Ręczne parowanie jest konieczne tylko w przypadku rozwiązywania problemów.

Konfiguracja systemu Sound Bar

Uwagi

- Przed zamocowaniem jednostki głównej Sound Bar na ścianie należy zapoznać się z wszystkimi informacjami dotyczącymi bezpieczeństwa.
- Upewnij się, że używasz śrub dostarczonych lub określonych przez autoryzowanego producenta.
- TCL Overseas Marketing Limited nie ponosi odpowiedzialności za wypadki lub uszkodzenia spowodowane niewłaściwym montażem na ścianie, instalacją śrub lub niewystarczającą wytrzymałością ściany, itp.
- Do instalacji wymagane są dodatkowe narzędzia (nie załączone).
- Możesz umieścić Sound Bar poniżej środka telewizora lub zamontować go na ścianie.

Ustawianie zestawu Sound Bar i Subwoofera

Idealne miejsce na umieszczenie jednostki głównej Sound Bar znajduje się centralnie pod telewizorem.

Zaleca się umieszczenie jednostki głównej Sound Bar na szafce, tuż pod środkiem telewizora. Odległość między subwooferem a jednostką główną Sound Bar powinna wynosić mniej niż 3 metry.

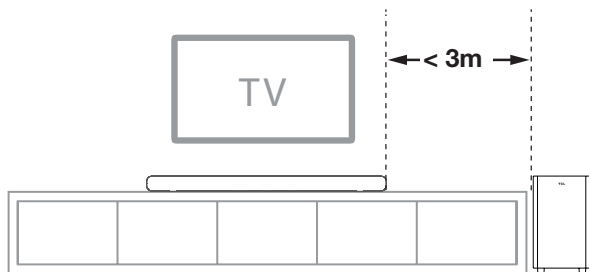

Zamontuj swój Sound Bar na ścianie

- 1 Umieść dostarczony szablon do montażu ściennego na ścianie. Upewnij się, że szablon do montażu ściennego znajduje się co najmniej 5 cm poniżej środka telewizora.
- 2 Użyj poziomicy, aby upewnić się, że szablon do montażu ściennego jest dokładnie ustawiony.
- 3 Użyj taśmy, aby mocno przykleić szablon do montażu ściennego.

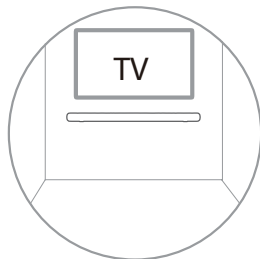

- 4 Zaznacz na ścianie poprzez otwory montażowe, wykorzystując każde oznaczenie na szablonie.
- 5 Zdejmij szablon do montażu ściennego.
- 6 Przy każdym oznaczeniu na ścianie wywierć otwór na śrubę.

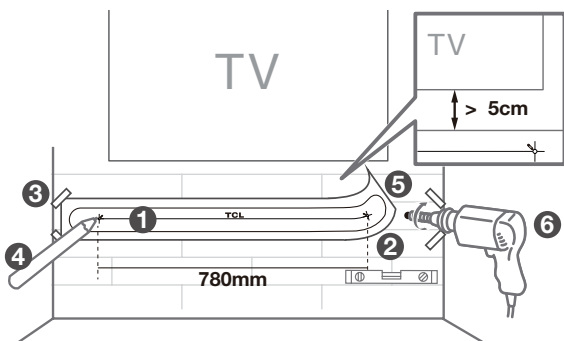

- 7 Odkręcić gumowe poduszki z soundbara. (Zachować gumowe poduszki do wykorzystania w przyszłości)
 - * Gumowe poduszki mogą być używane jako maty pod soundbar, w przypadku położenia soundbara na stole.
- 8 Przykręcić uchwyty do montażu ściennego do soundbara.
- 9 Włożyć dostarczone śruby z tulejkami w otwory kotew ściennych.

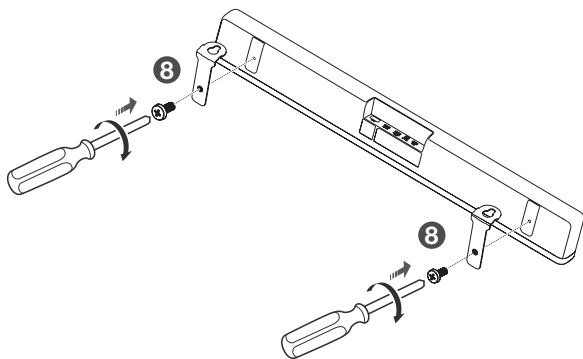
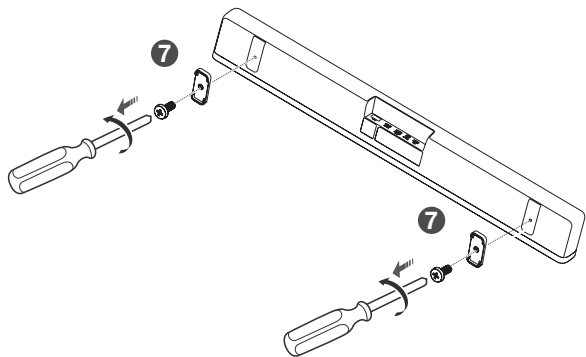

- 10 Zamocować i dokręcić śruby uchwyty ściennego na ścianie.
- 11 Zawiesić Sound Bar na śrubach.

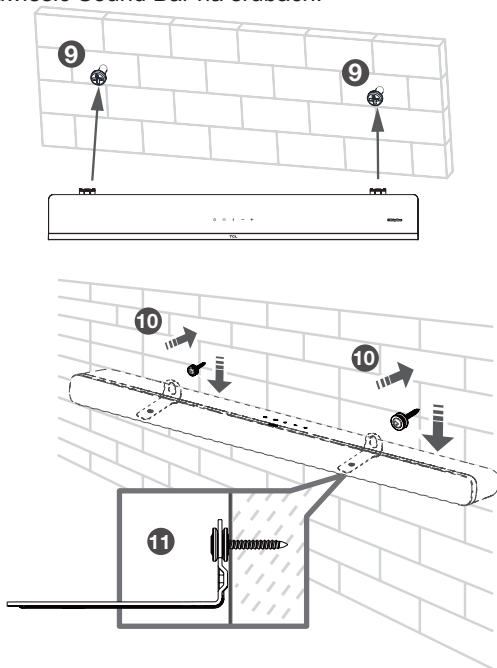

Uwagi

- Przed zamontowaniem Sound Bara na ścianie sprawdź miejsce instalacji (patrz 'Zamontuj swój Sound Bar na ścianie' na str. 10).
- Można rozważyć podłączenie kabli przed zamontowaniem Sound Bara na ścianie.

Instalowanie/wymiana baterii w pilocie zdalnego sterowania

Ostrzeżenia

- *Niewłaściwa wymiana baterii grozi wybuchem. Wymieniaj wyłącznie baterie tego samego lub równoważnego typu.*

Ostrzeżenie

- Bateria zawiera materiał nadchloranowy, należy obchodzić się z nią ostrożnie. Więcej informacji można znaleźć na stronie www.dtsc.ca.gov/hazardouswaste/perchlorate

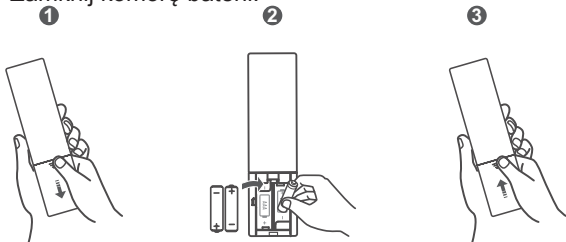

- 1 Otwórz komorę baterii, w razie potrzeby wyjmij stare baterie.
- 2 Umieść dwie nowe baterie AAA w komorze baterii z zachowaniem prawidłowej polaryzacji (+/-).
- 3 Zamknij komorę baterii.



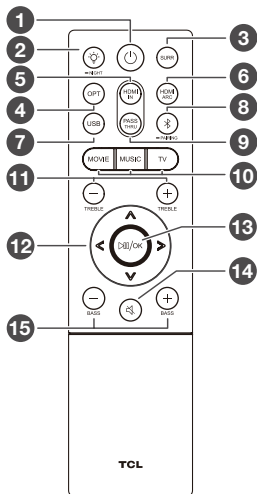

Instalacja została zakończona. Twój zestaw Sound Bar jest gotowy do użycia. Więcej informacji na temat sposobu uzyskiwania dostępu do różnych opcji połączeń zestawu Sound Bar znajduje się w poniższym rozdziale.

Przegląd pilota zdalnego sterowania



-  Krótkie naciśnięcie powoduje przejście do trybu uśpienia.
Dłuższe naciśnięcie powoduje przejście do trybu czuwania.
-  Naciśnij, aby wyregulować jasność wyświetlacza.
Naciśnij i przytrzymaj przez 3 sekundy, aby wejść w tryb nocny lub zamknąć tryb nocny.
- 3 SURR**
Naciśnij, aby włączyć/wyłączyć funkcję Dolby vertical surround.

- 4 **OPT**
Naciśnij, aby przełączyć źródło dźwięku na tryb optyczny.
- 5 **HDMI IN**
Naciśnij, aby przełączyć źródło dźwięku na źródło HDMI WEJ.
- 6 **HDMI ARC**
Naciśnij, aby przełączyć źródło dźwięku na źródło HDMI WYJ. (ARC).
- 7 **USB**
Naciśnij, aby przełączyć źródło dźwięku na źródło USB.
- 8 
Naciśnij, aby przełączyć źródło dźwięku na tryb Bluetooth.
Naciśnij i przytrzymaj, aby przejść do trybu parowania.
PASS
- 9 **THRU**
Naciśnij, aby włączyć lub wyłączyć funkcję Pass Through.
- 10 **MOVIE / MUSIC / TV**
Naciśnij, aby wybrać efekt korektora (EQ) podczas oglądania **telewizji**, filmu lub słuchania **muzyki**.
- 11 **TREBLE + / -**
Zwiększanie lub zmniejszanie efektu dźwiękowego tonów wysokich.
- 12 
Przełączanie do poprzedniego lub następnego utworu muzycznego. (W trybie Bluetooth lub USB)
V / ^
Zmniejszanie lub zwiększanie poziomu głośności.
- 13 
Naciśnij, aby odtwarzać/zatrzymać muzykę. (W trybie

Bluetooth lub USB)

W trybie czuwania lub uśpienia, naciśnij i przytrzymaj przez 5 sekund, **</>/V/Λ** aby wejść do Menu, a następnie naciśnij **,** aby wyświetlić opcje. Następnie naciśnij OK, aby potwierdzić.

14



Naciśnij, aby wyciszyć lub wyłączyć wyciszenie dźwięku.

15

BASS + / -

Zwiększanie lub zmniejszanie efektu dźwiękowego tonów niskich.

3 Podłączanie twojego systemu Soundbar

Po ustaleniu położenia zestawu Soundbar można rozpocząć proces podłączania go do telewizora lub innych urządzeń i słuchać nagrań za pośrednictwem zestawu Soundbar. Upewnij się, że dźwięk w telewizorze lub urządzeniu został wyciszony. Aby uzyskać więcej informacji, zapoznaj się z instrukcją użytkownika telewizora lub urządzenia.

Połącz za pomocą kabla HDMI

Uwaga

- Upewnij się, że twój telewizor lub urządzenie obsługuje funkcję HDMI ARC. Aby uzyskać więcej informacji, zapoznaj się z instrukcją użytkownika telewizora lub urządzenia.

Podłącz jeden koniec przewodu HDMI do złącza wejściowego HDMI ARC zestawu Sound Bar, a drugi koniec do złącza wyjściowego HDMI ARC twojego telewizora lub urządzenia.

Aby uzyskać najlepsze możliwe wrażenia dźwiękowe przy użyciu kabla HDMI, wykonaj poniższe czynności:

Dla telewizorów TCL:

- 1 Podłącz kabel HDMI z interfejsu HDMI (ARC) w soundbarze do interfejsu HDMI (ARC/eARC) w telewizorze.

Podłącz przewód zasilający.

- 2 Włącz funkcję CEC w ustawieniach telewizora TCL.

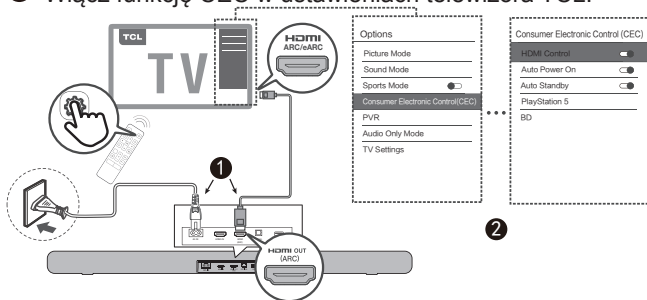

Dla innych marek telewizorów:

- 1 Podłącz kabel HDMI z interfejsu HDMI (ARC) w sound barze do interfejsu HDMI (ARC/eARC) w telewizorze.
Podłącz przewód zasilający.
- 2 Włącz funkcję CEC w ustawieniach telewizora.

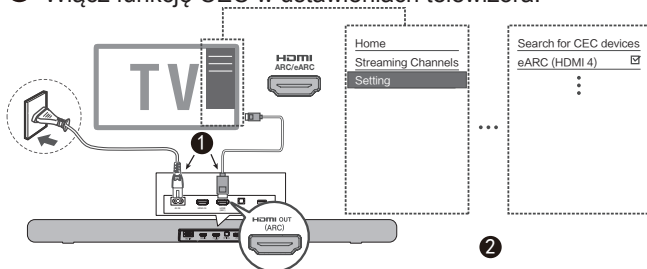

* Nazewnictwo funkcji CEC może się różnić w zależności od producenta telewizora. Funkcja ta może nosić nazwę Anynet+, SimpLink, BRAVIA Link, EasyLink lub VIERA Link. Więcej informacji na ten temat można znaleźć w instrukcji obsługi telewizora.

Opcjonalnie: Podłącz swój odtwarzacz Blu-ray

W celu ułatwienia obsługi zaleca się podłączenie odtwarzacza Blu-ray do telewizora i korzystanie z zestawu Sound Bar za pośrednictwem złącza HDMI-ARC. Aby jednak móc odtwarzać utwory Atmos oparte na **Dolby TrueHD**, które nie są obsługiwane przez wszystkie telewizory poprzez złącze **HDMI-ARC**, można opcjonalnie podłączyć odtwarzacz Blu-ray bezpośrednio do Sound Baru za pomocą portu HDMI-in.

Uwagi

- Sound Bar będzie przekazywał sygnał wideo do telewizora. Jeśli to się nie powiedzie, włącz Sound Bar i spróbuj ponownie.
- Wejście HDMI obsługuje UHD (4K) i może być również używane do konsoli do gier, aby cieszyć się dźwiękiem Dolby Atmos.

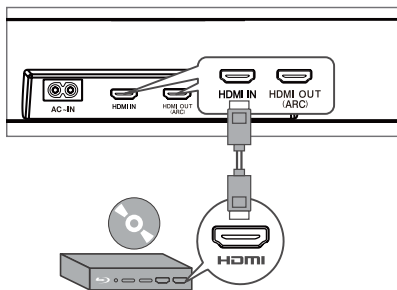

Podłączanie za pomocą przewodu optycznego

- 1 W razie potrzeby zdejmij zaślepki ochronne z kabla optycznego.
- 2 Podłącz jeden koniec przewodu optycznego do optycznego złącza wejściowego zestawu Soundbar, a drugi koniec do optycznego złącza wyjściowego telewizora lub urządzenia.

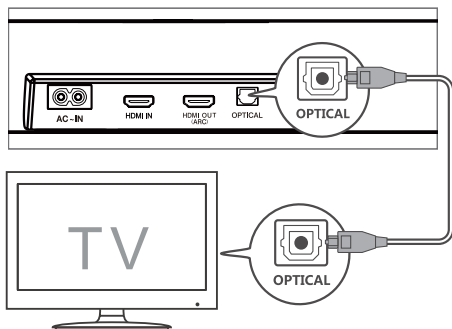

Uwaga

- Jeśli z zestawu Soundbar nie wydobywa się dźwięk, spróbuj włączyć wyjście sygnału PCM w telewizorze lub urządzeniu. W większości urządzeń PCM służy do konwersji analogowych sygnałów audio na cyfrowe sygnały audio. Aby uzyskać więcej informacji na temat sposobu aktywacji wyjścia sygnału PCM, zapoznaj się z instrukcją użytkownika telewizora lub urządzenia.

Wskazówki dotyczące konfigurowania zestawu Soundbar za pomocą kabla optycznego



Nie zginaj ani nie załamuj kabla optycznego (SP-DIF), ponieważ jest on delikatny i może łatwo ulec uszkodzeniu.

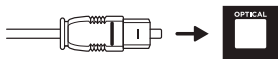

Aby uzyskać najlepsze możliwe wrażenia dźwiękowe przy użyciu kabla optycznego:

- 1 Naciśnij przycisk Home na pilocie telewizora TCL.
- 2 Przejdź do **Audio option** (opcji Audio) w sekcji **Settings** (Ustawienia)
- 3 Usuń zaznaczenie opcji "**TV speaker enabled (Włączony głośnik telewizora)**".
- 4 W pozycjach **S/PDIF** i **ARC** wybierz opcję **PCM-Stereo**

Uwagi

- *Różnego rodzaju urządzenia mogą posiadać różne opcje menu.*
- *Dotyczy to również urządzeń takich jak odtwarzacze Blu-ray, dekodery itp.*

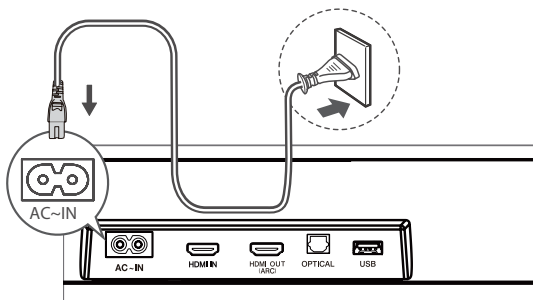

Podłączanie zestawu Soundbar do zasilania

- 1 Przed podłączeniem zestawu Soundbar do zasilania upewnij się, że wszystkie pozostałe połączenia zostały wykonane.
- 2 Upewnij się, że napięcie zasilania jest zgodne z normami bezpieczeństwa obowiązującymi w danym kraju (patrz 'Specyfikacje' na str. 36).
- 3 Podłącz jeden koniec dostarczonego przewodu zasilania AC do złącza wejściowego AC zestawu Soundbar, a drugi koniec do gniazdka elektrycznego w ścianie.



Połączenie zestawu Soundbar z urządzeniem Bluetooth

Uwagi



- Upewnij się, że urządzenie bezprzewodowe obsługuje funkcję Bluetooth.
 - Zasięg operacyjny między zestawem Soundbar a urządzeniem Bluetooth wynosi około 10 metrów (bez przeszkód między urządzeniem Bluetooth a zestawem Soundbar).
- 1 Aby włączyć zestaw Soundbar, naciśnij przycisk  z boku zestawu Soundbar lub na pilocie zdalnego sterowania.
 - 2 Naciśnij i przytrzymaj  na górnym panelu zestawu Sound Bar lub pilocie zdalnego sterowania.
→ **PAIR** miga na wyświetlaczu LED. Zestaw Soundbar jest gotowy do parowania.
 - 3 Włącz urządzenie Bluetooth oraz aktywuj jego funkcję Bluetooth.
 - 4 Wybierz **TCL 8132 Sound Bar** na liście parowania twojego urządzenia Bluetooth.
→ Usłyszysz wyraźny podwójny sygnał dźwiękowy.

Wskazówka

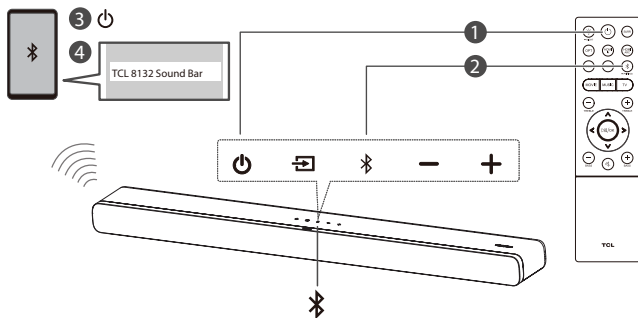
- Jeśli na urządzeniu Bluetooth nie można znaleźć nazwy modelu **TCL 8132** naciśnij i przytrzymaj przycisk  na pilocie zdalnego sterowania. Zobaczysz **.PAIR Teraz Sound Bar** przejdzie w tryb parowania.



Twój system Soundbar jest teraz skonfigurowany i gotowy do użycia.

- 5 Aby wyłączyć funkcję Bluetooth, możesz:
- naciśnij przycisk  na zestawie Soundbar lub pilocie zdalnego sterowania, aby przełączyć na inne źródło; lub
 - wyłącz funkcję Bluetooth w urządzeniu; lub
 - naciśnij i przytrzymaj przez 3 sekundy przycisk  na pilocie zdalnego sterowania.

Dodaj do Google home

1. Włączyć zasilania sound bara.
2. W telefonie z systemem Android otwórz aplikację Google Home i przejdź do kroku 3.
3. W aplikacji Google Home upewnij się, że jesteś zalogowany i postępuj zgodnie z instrukcjami wyświetlanymi na ekranie tak, aby zakończyć proces konfiguracji.
4. Po zakończeniu konfiguracji w kroku 3 nastąpi połączenie z

twoją siecią i Wi-Fi. Teraz możesz korzystać z wbudowanego Chromecasta z dowolnego urządzenia w tej samej sieci.

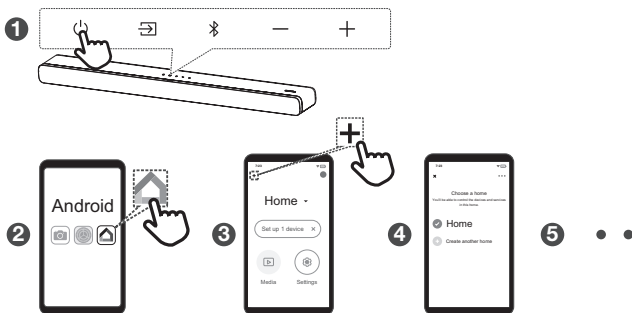

Dodaj do AirPlay 2

1. Włączyć zasilania sound bara.
2. W urządzeniu z systemem iOS przejdź do Ustawienia > Wi-Fi i kontynuuj krok 3.
3. W przypadku Airplay 2, w Ustawieniach > Wi-Fi, wyszukaj "TCL 8132 Sound Bar" pod "USTAW JAKO NOWY GŁOŚNIK AIRPLAY" i zakończ proces konfiguracji.
4. Po zakończeniu konfiguracji w kroku 3 nastąpi połączenie z twoją siecią i Wi-Fi. Teraz możesz korzystać z AirPlay z dowolnego urządzenia w tej samej sieci.

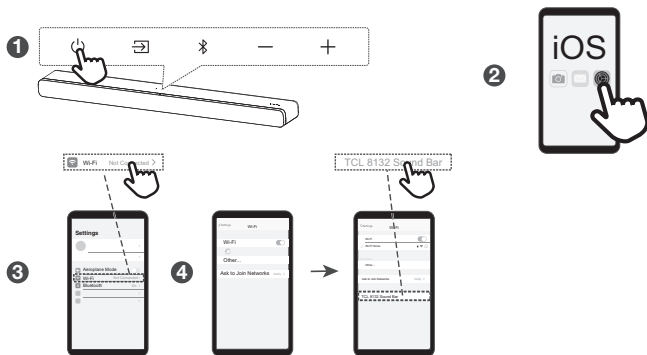

Dodaj do Amazon Alexa

1. Naciśnij i przytrzymaj przycisk ➤ (następny) na pilocie sound bara przez 5 sekund, aż na wyświetlaczu sound bara pojawi się komunikat USTAWIENIE ALEXA.
2. Teraz otwórz aplikację Alexa na swoim urządzeniu.
3. Jeśli aplikacja Alexa wskazuje, że funkcja Bluetooth nie jest włączona, przejdź do Ustawień i włącz Bluetooth.
4. W aplikacji Alexa wybierz zakładkę Urządzenia i użyj przycisku "+", aby dodać nowe urządzenie.
5. Wybierz "Głośnik" jako rodzaj urządzenia i "TCL" jako markę.
6. Zostaniesz teraz poproszony o wybranie sieci Wi-Fi, z którą ma się połączyć sound bar. Zazwyczaj jest to ta sama sieć Wi-Fi, z której korzysta twój telefon. Konieczne może być wprowadzenie hasła sieci Wi-Fi.
7. Po krótkiej chwili zostaniesz poproszony o wypróbowanie kilku przykładów użycia soundbara, a następnie na wyświetlaczu soundbara pojawi się komunikat ALEXA GOTOWA. Ustawianie zostało zakończone.

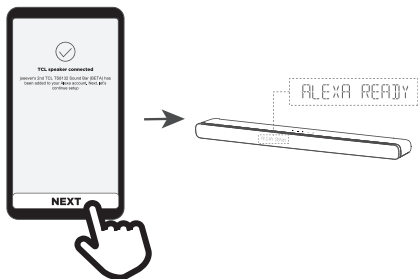
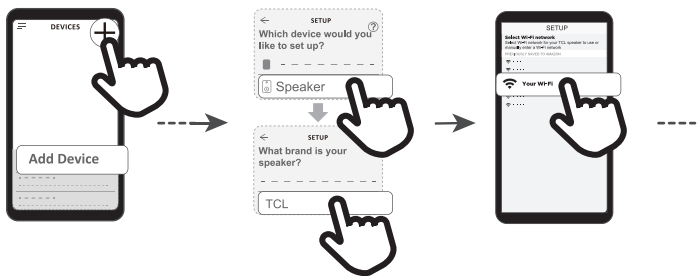
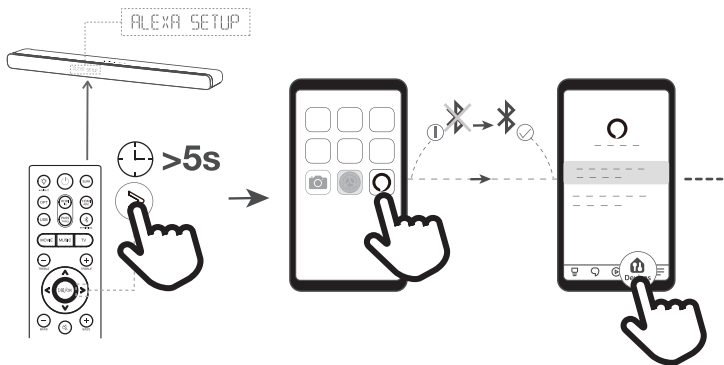

Podłącz swój bezprzewodowy Subwoofer do zestawu Sound Bar

Po podłączeniu bezprzewodowego Subwoofera możesz cieszyć się mocnymi, głębokimi basami i prawdziwie wciągającym dźwiękiem.

Automatyczne parowanie

Upewnij się, że zarówno Sound Bar, jak i bezprzewodowy Subwoofer są podłączone do źródła zasilania i włączone.

- Sound Bar automatycznie sparuje się z Subwooferem.
- Bursztynowa dioda LED będzie migać, gdy parowanie jest w toku.
- Bursztynowa dioda LED będzie świecić światłem ciągłym, gdy parowanie się powiedzie.

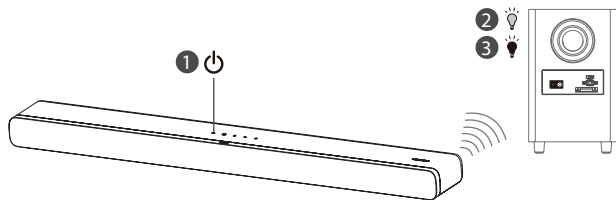

Jeśli posiadasz więcej niż jedno urządzenie do podłączenia, proszę podłączyć następne dopiero po pomyślnym podłączeniu poprzedniego.

Aktualizacja oprogramowania sprzętowego online

Automatyczne wykrywanie i aktualizacja oprogramowania Sound Bar:

1. Upewnij się, że Sound Bar i Subwoofer są włączone.
2. Upewnij się, że Sound Bar i Subwoofer zostały prawidłowo sparowane.
3. Upewnij się, że Sound Bar został prawidłowo połączony z siecią Wi-Fi (odnieś się do kroków dotyczących połączenia z siecią Wi-Fi na stronie 25/26/27).
4. Wyświetlone zostaną następujące wskazania diod LED:
ZNALEZIONO AKTUALIZACJĘ > POBIERANIE > UPG00~99
> UPGOK

Uwaga: Nie przerywaj pracy Sound Baru i Subwoofera podczas aktualizacji.

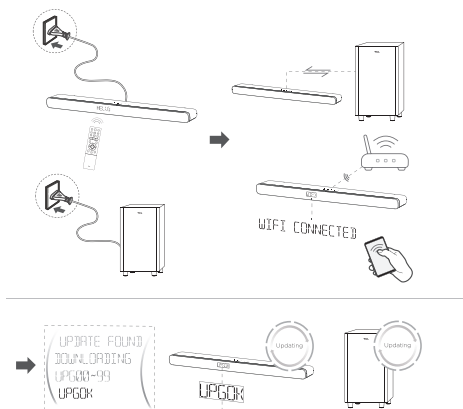









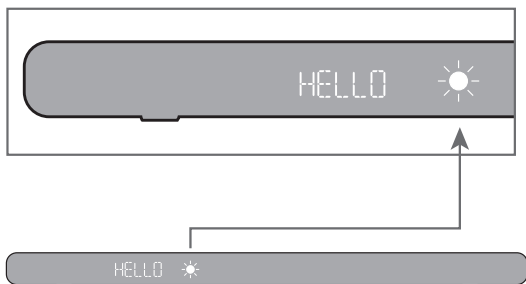















4 Używanie twojego systemu Soundbar

Używanie twojego zestawu Soundbar za Górny panel bocznego lub pilota zdalnego sterowania

- 1 Upewnij się, że zestaw Soundbar jest prawidłowo podłączony do zasilania i źródeł.
- 2 Naciśnij przycisk  na panelu bocznym zestawu Soundbar lub na pilocie zdalnego sterowania, aby przełączyć na odpowiednie źródło.

Wyświetlacz LED na zestawie Sound Bar informuje o stanie pracy zestawu Sound Bar.



Pilot	Wskaźniki LED 	Uwagi
	HELLO START READY SLEEP SLEEPY	* Włączanie/wyłączanie zasilania
     	OPT HDMI 1 IN HDMI 2 ARC USB BT PAIR CONNECTED PASS THROUGH	* Źródło wejścia * Podłącz odtwarzacz Blu-ray przez HDMI WEJ., aby użyć PASS THRU
  	MOVIE MUSIC TV	Ustawianie preferowanego dźwięku
 	NIGHT	Zredukowana dynamika
	SURR ON/OFF	Wzmocniony efekt surround
   	TRE -3 TRE +3 BASS -3 BASS +3	Zwiększanie lub zmniejszanie poziomu tonów wysokich lub niskich
  	V 20 V MAX V MIN MUTE	Wyciszanie/wyłączanie wyciszania
 	PAUSE	Poprzedni, następny utwór lub pauza w trybie USB
	DIM 10 IM 2	Ustawianie jasności wyświetlacza
	--X--	Nie wspierane
	AIRPLAY READY CAST READY ALEXA READY	Gotowy do pracy z AirPlay Gotowy do pracy z Chromecast Gotowy do pracy z Alexa
	UPDATE FOUND DOWNLOADING UPG UPG OK	Zaktualizuj przez OTA
	SUB PAIR SUB CONNECTED	Sparuj swój Subwoofer ręcznie
	DOLBY ATMOS DOLBY SURROUND PCM AUDIO	Wykryto format audio



Uwaga: Po włączeniu zestawu Soundbar, jeśli w ciągu 10 sekundna zestawie Soundbar lub na pilocie zdalnego sterowania nie zostanie wykonana żadna czynność, wszystkie diody LED na zestawie Soundbar zgasną i zaświecą się ponownie dopiero po wznowieniu działania.

Wskazówka: Pilot zdalnego sterowania umożliwia korzystanie z bardziej zaawansowanych funkcji (patrz 'Przeгляд pilota zdalnego sterowania' na str. 15).

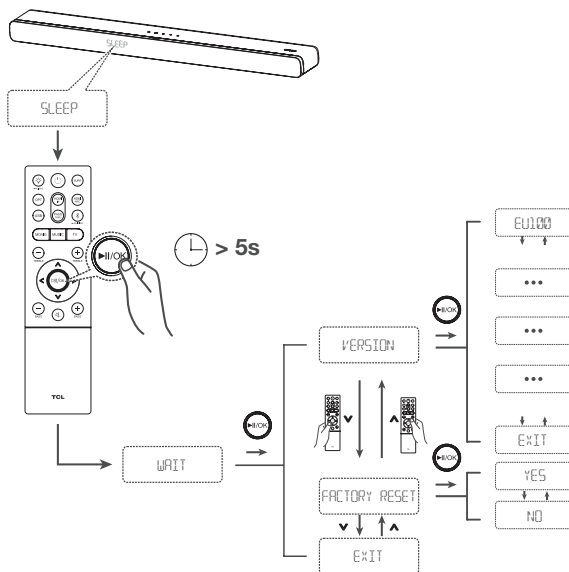
Ustawienia Sound Bar







Słuchanie muzyki z twojego urządzenia Bluetooth

- 1 Upewnij się, że Twoje urządzenie obsługuje A2DP i/lub AVRCP. Aby uzyskać informacje, sprawdź specyfikację swojego urządzenia.
- 2 Sparuj swoje urządzenie Bluetooth z Sound Barem (patrz 'Połącz Sound Bar z urządzeniem Bluetooth' na str. 24).
- 3 Rozpocznij słuchanie muzyki zapisanej na urządzeniu Bluetooth za pośrednictwem zestawu Sound Bar.
 - Jeśli Twoje urządzenie Bluetooth obsługuje A2DP, możesz słuchać muzyki, ale nie możesz sterować odtwarzaniem.
 - Jeśli Twoje urządzenie Bluetooth obsługuje AVRCP, możesz słuchać muzyki i sterować jej odtwarzaniem za pomocą pilota. Naciśnij  aby wstrzymać lub wznowić odtwarzanie muzyki. Naciśnij  /  aby przejść do poprzedniego/następnego utworu.

Uwagi

- Zasięg operacyjny między zestawem Soundbar a urządzeniem Bluetooth wynosi około 10 metrów (bez przeszkód między urządzeniem Bluetooth a zestawem Soundbar).

Używanie kabla USB lub urządzenia do odtwarzania muzyki

- Naciśnij /OK na pilocie, aby słuchać/spauzować/wznowić odtwarzanie muzyki.
- Naciśnij  lub  na pilocie, aby przejść do poprzedniej lub następnej ścieżki.
- Naciśnij  aby  zwiększyć lub zmniejszyć poziom głośności.

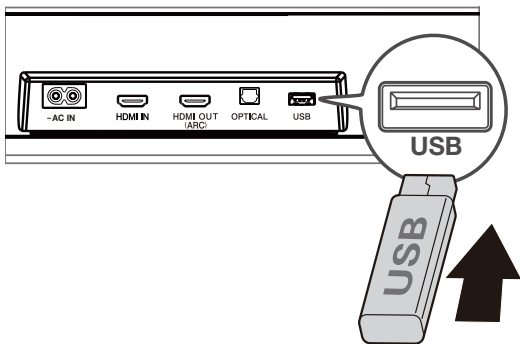

Wskazówka

- Ten Sound Bar obsługuje urządzenia USB o pojemności do 64 GB, a obsługiwany format plików to MP3.
- Muzyka w folderach urządzenia USB powinna znajdować się w obrębie 5 (włącznie z 5) poziomów katalogowych. W przeciwnym razie sound bar nie będzie w stanie wykrzyć muzyki.

5 Specyfikacje

Nazwa produktu

3.1.2 Kanałowy Sound Bar Dolby Atmos z bezprzewodowym Subwooferem

Sound bar

- Zasilanie: AC 100-240V~50/60Hz
- Pobór mocy: 30W
- Zużycie energii w trybie czuwania: $\leq 0.5W$
- Impedancja: 6 Ω
- Pasma przenoszenia: 160Hz-20KHz
- Wymiary (szer. x wys. x gł.): 39,4"x2,6"x4,8" / 1000x65x122mm
- Waga: 7,3 funtów (3,3 kg)
- Temperatura pracy: 0°C - 45°C

Bezprzewodowy Subwoofer

- Zasilanie: AC 100-240V~50/60Hz
- Pobór mocy: 30W
- Zużycie energii w trybie czuwania: $\leq 0.5W$
- Pasma przenoszenia: 40 Hz-120 Hz
- Zakres częstotliwości: 5732MHz-5848MHz
- Maksymalna moc nadawania: 13dBm
- Wymiary (szer. x wys. x gł.): 7,9"x13,8"x7,9" / 200x350x200mm
- Waga: 7,7 funtów (3,5 kg)

Bluetooth

- Wersja Bluetooth: 5.0, profil Bluetooth - obsługiwany Bluetooth stereo (Profil Zaawansowanej Dystrybucji Audio - A2DP; Profil Pilota Zdalnego Sterowania Audio-Video - AVRCP)
- Zakres częstotliwości: 2402 Mhz - 2480 Mhz
- Maksymalna moc nadawania: 15dBm

Pilot zdalnego sterowania

- Odległość/Kąt: 6m/ 30°
- Typ baterii: Bateria 1,5V AAA x 2, wymieniana przez użytkownika.

Wi-Fi

WLAN Standardowy	IEEE802.11a/b/g/n/ac
Bezpieczeństwo	WPA2™/WPA™
Zakres częstotliwości:	pasmo 2,4 GHz (1-13 kan.)/pa- smo 5 GHz

Dla UE

2412 MHz do 2472 MHz

5180 MHz do 5320 MHz

5500 MHz do 5700 MHz

5745 MHz do 5850 MHz

Moc maksymalna (EIRP)

20 dBm

6 Uwaga

Deklaracja zgodności

Niniejszym firma TCL Overseas Marketing Limited oświadcza, że niniejszy sprzęt radiowy jest zgodny z Dyrektywą 2014/53/EU i odpowiednimi brytyjskimi wymaganiami ustawowymi. Pełny tekst deklaracji zgodności jest dostępny pod następującym adresem internetowym: <http://www.tcl.com> przejdź do Support i wpisz nazwę modelu. Niniejsze urządzenie może być użytkowane we wszystkich krajach Unii Europejskiej oraz w Wielkiej Brytanii.

Ograniczenia w paśmie 5 GHz:

Zakres częstotliwości 5150 do 5350 MHz jest ograniczony do użytku wyłącznie w pomieszczeniach zamkniętych: AT, BE, BG, CH, CY, CZ, DE, DK, EE, EL, ES, FI, FR, HR, HU, IE, IS, IT, LI, LT, LU, LV, MT, NL, NO, PL, PT, RO, SE, SI, SK, TR, UK(NI).

Zgodnie z odpowiednimi wymogami ustawowymi w Wielkiej Brytanii, zakres częstotliwości 5150 do 5350 MHz jest ograniczony do użytku wewnątrz pomieszczeń.

Utylizacja starego produktu i baterii



Twój produkt został zaprojektowany i wyprodukowany z wysokiej jakości materiałów i komponentów, które można poddać recyklingowi i ponownie wykorzystać.



Ten symbol na produkcie oznacza, że produkt jest objęty Dyrektywą Europejską 2012/19/EU.



Ten symbol oznacza, że produkt zawiera baterię objętą Dyrektywą Europejską 2013/56/UE, której nie można utylizować wraz z normalnymi odpadami domowymi. Zdobądź więcej informacji o lokalnym systemie selektywnej zbiórki produktów elektrycznych i elektronicznych oraz baterii. Należy przestrzegać lokalnych przepisów i nigdy nie utylizować produktu i baterii wraz z normalnymi odpadami domowymi. Prawidłowa utylizacja zużytych produktów i baterii pomaga zapobiegać negatywnym skutkom dla środowiska i zdrowia ludzi.

Wymywanie baterii jednorazowego użytku

Aby wyjąć baterie jednorazowe, patrz rozdział "Wymiana baterii pilota zdalnego sterowania".

Ochrona środowiska i zrównoważony rozwój

Pominęliśmy wszystkie niepotrzebne opakowania i upewniliśmy się, że są one przyjazne dla środowiska oraz odpowiednio zrównoważone.

Znaki towarowe



Słowny znak towarowy i logo Bluetooth® są zarejestrowanymi znakami towarowymi należącymi do Bluetooth SIG, Inc. i wszelkie wykorzystanie tych znaków przez TTE Corporation odbywa się na podstawie licencji. Inne znaki towarowe i nazwy handlowe należą do ich właścicieli.



Dolby, Dolby Atmos oraz symbol podwójnego D są zarejestrowanymi znakami towarowymi firmy Dolby Laboratories Licensing Corporation. Wyprodukowano na licencji firmy Dolby Laboratories. Poufne prace niepublikowane. Copyright © 2012-2021 Dolby Laboratories. Wszelkie prawa zastrzeżone.

Działa z Apple AirPlay



Do sterowania tym głośnikiem poprzez AirPlay 2 wymagany jest system iOS 11.4 lub nowszy. Apple, AirPlay, iPhone są znakami towarowymi firmy Apple Inc. zarejestrowanymi w Stanach Zjednoczonych i innych krajach.

Chromecast built-in



Google i Chromecast built-in są znakami towarowymi firmy Google LLC.



Przyjęte znaki towarowe HDMI, HDMI High-Definition Multimedia Interface oraz logo HDMI są znakami towarowymi lub zarejestrowanymi znakami towarowymi HDMI Licensing Administrator, Inc. w Stanach Zjednoczonych i innych krajach.

Działa z Hey Google



Google i Chromecast built-in są znakami towarowymi firmy Google LLC.

COMPATIBLE WITH



Dolby, Dolby Vision, Dolby Atmos oraz symbol podwójnego D są zarejestrowanymi znakami towarowymi firmy Dolby Laboratories Licensing Corporation. Wyprodukowano na licencji firmy Dolby Laboratories. Poufne prace niepublikowane. Copyright © 2012-2021 Dolby Laboratories. Wszelkie prawa zastrzeżone.

Działa z Alexa



Amazon, Alexa i wszystkie powiązane loga są znakami towarowymi firmy Amazon.com, Inc. lub jej podmiotów stowarzyszonych.

7 FAQ

Brak zasilania

- Upewnij się, że przewód zasilania AC i złącze wejściowe AC są prawidłowo podłączone.
- Upewnij się, że dostępne jest zasilanie.
- Upewnij się, że zestawSoundbar został włączony.

Brak dźwięku

- Upewnij się, że kabel audio jest podłączony do zestawuSoundbar i urządzenia.
- Upewnij się, że wybrano prawidłowe źródło dźwięku.
- Naciśnij przycisk **A**, aby zwiększyć poziom głośności.
- Upewnij się, że zestawSoundbar nie jest wyciszony.

Niski głos

- Użyj pilot zdalnego sterowania do wyregulowania głośności.
- Aby uruchomić tryb nocny lub z niego wyjść,  naciśnij i przytrzymaj przez 3 sekundy.

* W trybie nocnym nie można wybrać innych korektorów.

Pilot zdalnego sterowania nie działa.

- Upewnij się, że wybrano prawidłowe źródło dźwięku.
- Upewnij się, że odległość między pilotem a zestawemSoundbar jest zgodna z zasięgiem operacyjnym.
- Upewnij się, że bateria została prawidłowo włożona i jest sprawna.
- Upewnij się, że pilot zdalnego sterowania znajduje się w pobliżu czujnika zdalnego sterowania zestawuSoundbar.

Słyszę zniekształcony dźwięk.

- Upewnij się, że wszystkie kable są prawidłowo podłączone.
- Upewnij się, że wybrano prawidłowe źródło dźwięku.
- Upewnij się, że telewizor jest wyciszony, jeśli odtwarzasz dźwięk z telewizora.

Nie mogę znaleźć nazwy Bluetooth tego zestawu Soundbarna moim urządzeniu Bluetooth.

- Upewnij się, że w urządzeniu Bluetoothwłączona zostałafunkcja Bluetooth.

- Upewnij się, że zestaw Soundbar został sparowany z urządzeniem Bluetooth.

Pomoc techniczna firmy TCL:
Proszę odwiedzić stronę www.tcl.com

JESTEŚMY GOTOWI DO POMOCY

skontaktuj się z nami w przy-
padku jakichkolwiek pytań



**ZACHOWAJ OSTROŻNOŚĆ PODCZAS
WYJMOWANIA SOUNDBAR'A**