

CZĘŚCI I FUNKCJE

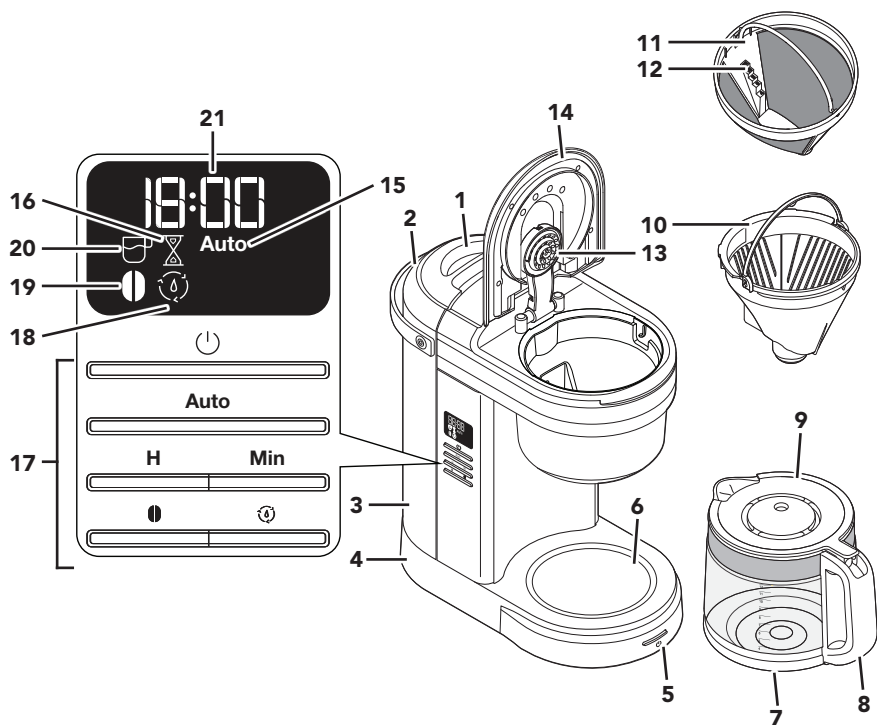

- | | |
|--|---|
| 1. Pokrywa zbiornika na wodę | 12. Miarka |
| 2. Uchwyt zbiornika na wodę | 13. Prysznic |
| 3. Zbiornik na wodę | 14. Pokrywa koszyka filtra do kawy |
| 4. Schowek na przewód w podstawie (nie pokazano) | 15. Ikona trybu automatycznego |
| 5. Przycisk parzenia/anulowania | 16. Ikona pozostałego czasu podtrzymania ciepła |
| 6. Podgrzewana podstawa | 17. Panel sterowania |
| 7. Szklany dzbanek | 18. Ikona czyszczenia |
| 8. Uchwyt dzbanka | 19. Ikona zwiększenia mocy zaparzania |
| 9. Pokrywa dzbanka | 20. Ikona parzenia |
| 10. Koszyk filtra do kawy | 21. Zegar |
| 11. Filtr Gold Tone | |

UWAGA: domyślna pojemność 1 filiżanki = około 147 ml.

PODSTAWOWE ZASADY BEZPIECZEŃSTWA

Bezpieczeństwo użytkownika tego urządzenia jest dla nas najważniejsze.

Dlatego w poniższej instrukcji przedstawiamy wiele istotnych informacji na ten temat. Należy czytać wszystkie zalecenia dotyczące bezpieczeństwa pracy i je przestrzegać.



Jest to znak symbolizujący zagrożenie.

Ostrzega przed potencjalnym zagrożeniem życia lub zdrowia.

Wszystkie informacje dotyczące bezpieczeństwa zawierają oprócz symbolu zagrożenia, także słowa: "NIEBEZPIECZEŃSTWO" i "UWAGA".

Te słowa oznaczają, że:



istnieje zagrożenie dla życia lub możliwość okaleczenia, w przypadku niezastosowania się natychmiast do zaleceń instrukcji.



istnieje zagrożenie dla życia lub możliwość okaleczenia w przypadku nieprzestrzegania zaleceń instrukcji.

Wszystkie informacje dotyczące bezpieczeństwa, określają rodzaj potencjalnego zagrożenia, wskazują jak ograniczyć możliwość zranienia i informują, co może się wydarzyć, jeśli zalecenia instrukcji nie będą przestrzegane.

WAŻNE ZALECENIA DOTYCZĄCE BEZPIECZEŃSTWA

Używając urządzeń elektrycznych, należy zawsze przestrzegać następujących środków ostrożności:

1. Czytać uważnie wszystkie instrukcje. Niewłaściwe korzystanie z urządzenia może spowodować obrażenia ciała.
2. Tylko na terenie Unii Europejskiej: urządzenia mogą być obsługiwane przez osoby o ograniczonych zdolnościach fizycznych, sensorycznych czy umysłowych, a także osoby nie posiadające wiedzy lub doświadczenia w użytkowaniu tego typu urządzeń, o ile będą one nadzorowane lub zostaną poinstruowane odnośnie bezpiecznego korzystania z tego urządzenia oraz rozumieją zagrożenia z nim związane. Nie zezwalać dzieciom na zabawę urządzeniem.
3. Tylko na terenie Unii Europejskiej: urządzenie nie może być używane przez dzieci. Urządzenie i jego przewód należy trzymać w miejscu niedostępnym dla dzieci.
4. Nie dotykać gorących powierzchni. Używać uchwytów i gałek.
5. Zabrania się używania jakichkolwiek urządzeń, w których przewód lub wtyczka są uszkodzone, jeżeli nastąpiła awaria urządzenia, bądź jeżeli zostało ono upuszczone lub w jakikolwiek sposób uszkodzone. Należy zwrócić urządzenie do najbliższego Autoryzowanego Centrum Serwisowego w celu sprawdzenia, naprawy lub regulacji.
6. Aby uniknąć pożaru, porażenia prądem i obrażeń ciała, nie należy zanurzać urządzenia w wodzie ani innym płynie.
7. Gdy urządzenie nie jest używane, a także przed przystąpieniem do jego czyszczenia, należy wyjąć wtyczkę z gniazda. Należy zaczekać, aż urządzenie ostygnie przed przystąpieniem do zdejmowania lub zakładania części oraz przed czyszczeniem.
8. Użycie urządzenia przez dzieci lub w pobliżu dzieci wymaga ścisłego nadzoru.

PODSTAWOWE ZASADY BEZPIECZEŃSTWA

9. Przewód nie powinien zwisać ze stołu lub blatu ani dotykać gorących powierzchni.
10. Niniejsze urządzenie nie jest przeznaczone do użytku przez osoby (w tym dzieci) o ograniczonych zdolnościach fizycznych, sensorycznych czy umysłowych, a także nieposiadające wiedzy lub doświadczenia w użytkowaniu tego typu urządzeń, chyba, że będą one nadzorowane lub zostaną poinstruowane na temat korzystania z tego urządzenia przez osobę odpowiedzialną za ich bezpieczeństwo.
11. Dzieci należy nadzorować, aby nie bawiły się urządzeniem.
12. Gdy urządzenie nie jest używane, a także przed zamontowaniem lub zdemontowaniem elementów oraz przed wyczyszczeniem, należy je WYŁĄCZYĆ, a następnie wyjąć wtyczkę z gniazda. Aby wyjąć wtyczkę z gniazda, należy ją chwycić i wyciągnąć. Zabrania się ciągnięcia za przewód.
13. Nie umieszczać na palnikach gazowych ani elektrycznych, wewnątrz piekarników, ani w pobliżu takich urządzeń.
14. Stosowanie akcesoriów nie zalecanych lub nie sprzedawanych przez KitchenAid może doprowadzić do pożaru, porażenia prądem lub obrażeń ciała.
15. Zabrania się używania urządzenia na wolnym powietrzu.
16. Zabrania się używania urządzenia niezgodnie z przeznaczeniem.
17. Nie zostawiać przewodu zwisającego ze stołu lub blatu.
18. Zabrania się pozostawiania działającego urządzenia bez nadzoru.
19. Nie używać urządzenia bez pokrywy dzbanka.
20. Dzbanek jest przeznaczony do użytku z tym urządzeniem. Nie można używać go na płycie kuchennej ani w kuchenke mikrofalowej.
21. Nie ustawiać gorącego dzbanka na mokrej lub zimnej powierzchni.
22. Aby odłączyć urządzenie, naciśnij przycisk , a następnie wyjmij wtyczkę z gniazdka elektrycznego.
23. Zdjęcie pokrywki podczas parzenia kawy może spowodować poparzenie.
24. Nie używać dzbanka, jeśli jest pęknięty lub ma poluzowane uchwyty.
25. Nie stosować ściernych środków czyszczących, wełny stalowej ani innych materiałów ściernych do czyszczenia dzbanka.
26. Nie napełniać zbiornika na wodę powyżej oznaczonego poziomu maksymalnego.
27. Nie napełniać nadmiernie szklanego dzbanka. Przepelnienie dzbanka może spowodować wyrzucenie parzonej kawy na zewnątrz.
28. Omawiane urządzenie jest przeznaczone do użytku domowego oraz w podobnych zastosowaniach, takich jak:
 - pomieszczenia socjalne w sklepach, budynkach gospodarskich, biurach i innych miejscach pracy;
 - budynki gospodarskie;
 - przez gości w hotelach, motelach i innych miejscach zakwaterowania;
 - miejsca oferujące noclegi i wyżywienie.
29. Instrukcje dotyczące czyszczenia powierzchni wchodzących w kontakt z żywnością podano w sekcji „Konserwacja i czyszczenie”.
30. W przypadku uszkodzenia kabla zasilającego, dla uniknięcia niebezpieczeństwa, konieczna jest jego wymiana przez producenta, jego autoryzowany serwis lub inną wykwalifikowaną osobę.

PODSTAWOWE ZASADY BEZPIECZEŃSTWA

31. Powierzchnia elementu grzejnego jest nadal gorąca po użyciu. Nie dotykać gorących powierzchni. Używać rękojeści.
32. Podczas korzystania z ekspresu do kawy nie należy go umieszczać w szafce.

PROSIMY ZACHOWAĆ TĘ INSTRUKCJĘ

Instrukcje są również dostępne w Internecie, na naszej stronie internetowej:
www.KitchenAid.eu

WYMAGANIA ELEKTRYCZNE

⚠ UWAGA



**Niebezpieczeństwo
porażenia prądem.**

Podłączać do gniazda z uziemieniem.

Nie usuwać bolca uziemienia.

Nie używać rozgałęziacza.

Nie używać przedłużacza.

**Nieprzestrzeżenie powyższych zaleceń
grozi śmiercią, pożarem lub porażeniem
prądem.**

Napięcie: 220 – 240 V (prąd przemienny)

Częstotliwość: 50 – 60 Hz

Moc: 1100 W

UWAGA: Jeśli wtyczka nie pasuje do kontaktu, należy skonsultować się z wykwalifikowanym elektrykiem. Nie należy w żadnym wypadku samodzielnie zmieniać wtyczki. Nie używać rozgałęziacza.

Zabrania się używania kabli przedłużających. Jeżeli kabel zasilający jest zbyt krótki, należy zlecić wykwalifikowanemu elektrykowi lub technikowi serwisu zainstalowanie gniazda sieciowego w pobliżu urządzenia.

Kabel powinien być ułożony w taki sposób, aby nie był przeciągnięty przez blat lub stół, na którym mógłby być chwycony przez dzieci. Nie powinien także znajdować się w miejscu, gdzie ktoś mógłby przypadkowo się o niego przewrócić.

PODSTAWOWE ZASADY BEZPIECZEŃSTWA

UTYLIZACJA ODPADÓW SPRZĘTU ELEKTRYCZNEGO

Utylizacja opakowania

Materiał, z którego wykonano opakowanie w nadaje się do recyklingu oraz oznaczony jest odpowiednim symbolem .

Poszczególne części opakowania muszą zostać zutylicowane w sposób odpowiedzialny i zgodny z lokalnymi przepisami dotyczącymi utylizacji odpadów.

Złomowanie urządzenia

- Urządzenie to zostało oznakowane zgodnie z Europejską Dyrektywą 2012/19/EU w sprawie utylizacji odpadów sprzętu elektrycznego i elektronicznego (WESE).

- Zapewniając właściwą utylizację tego urządzenia, przyczyniamy się do ochrony naturalnego środowiska a tym samym poprawy stanu zdrowia człowieka oraz jakości jego życia.



- Ten symbol  umieszczony na produkcie lub dokumencie mu towarzyszącym oznacza, że urządzenie nie może być traktowane jako normalny odpad gospodarstwa domowego. Przeciwnie, powinno być przekazane do odpowiedniego punktu zbiórki i przetwarzania surowców wtórnych lub do sklepu, w którym zostało zakupione.

W celu uzyskania dokładniejszych informacji na ten temat oraz odzyskiwania surowców wtórnych i recyklingu tego urządzenia, należy kontaktować się z Państwową Inspekcją Ochrony Środowiska lub miejscowym przedsiębiorstwem wywozu nieczystości.

DEKLARACJA ZGODNOŚCI

Urządzenie zostało zaprojektowane, wytworzone i dystrybuowane zgodnie z wymogami bezpieczeństwa zawartymi w dyrektywach: 2014/35/UE, 2014/30/UE, 2009/125/WE oraz 2011/65/UE (Dyrektywa RoHS).

ROZPOCZĘCIE UŻYTKOWANIA

USTAWIANIE ZEGARA

UWAGA



Niebezpieczeństwo porażenia prądem.

Podłączać do gniazda z uziemieniem.

Nie usuwać bolca uziemienia.

Nie używać rozgałęziacza.

Nie używać przedłużacza.

Nieprzestrzeganie powyższych zaleceń grozi śmiercią, pożarem lub porażeniem prądem.

UWAGA: po pierwszym podłączeniu ekspresu lub po przywróceniu zasilania po przerwie w dostawie prądu na wyświetlaczu pojawi się godzina 12:00.

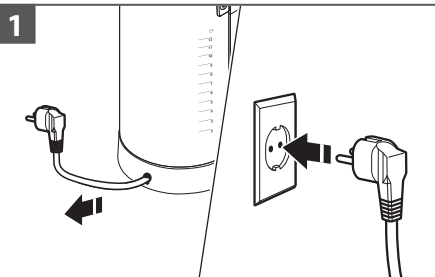

Przewód jest przechowywany w podstawie. W razie potrzeby należy delikatnie wyciągnąć przewód na zewnątrz. Podłączyć wtyczkę do gniazda z uziemieniem.

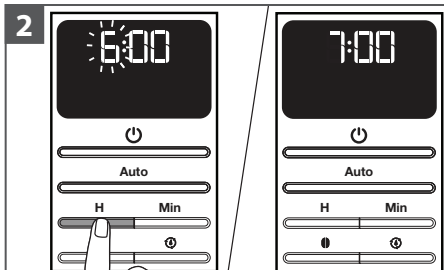

Naciśnij przycisk **H**, aby ustawić godzinę. Godzina będzie się zmieniać po każdym naciśnięciu przycisku. Jeśli chcesz przyspieszyć ten proces, możesz nacisnąć i przytrzymać przycisk.

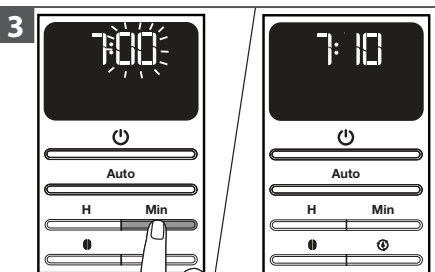

Naciśnij przycisk **Min**, aby ustawić minuty. Aby zapisać aktualnie wyświetlany czas i zakończyć konfigurację zegara, należy nacisnąć dowolny inny przycisk lub nie naciskać żadnego przycisku przez 10 sekund.

UŻYTKOWANIE PRODUKTU

USTAWIANIE MOCY ZAPARZANIA



UWAGA: domyślnie ustawiona jest standardowa moc zaparzania

WSKAZÓWKA: podczas parzenia małych porcji kawy (2–4 filiżanki) zaleca się korzystanie z funkcji „Zwiększenie mocy zaparzania”.

NAPEŁNIANIE WODĄ DO PARZENIA

WSKAZÓWKA: zaparź 2 dzbanki chłodnej wody i wylej zawartość przed zaparzeniem pierwszego dzbanka kawy.

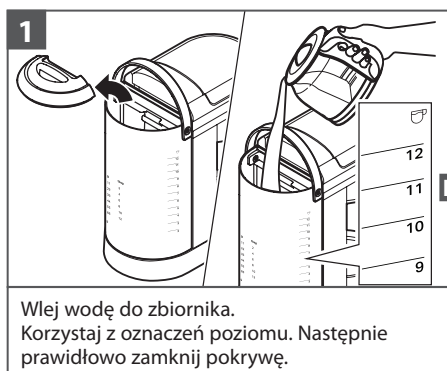

UWAGA: wlej do zbiornika tylko tyle wody, ile potrzeba do zaparzenia wybranej liczby filiżanek. Jeśli wlejesz do zbiornika 12 filiżanek wody, ekspres do kawy zaparzy wszystkie 12 filiżanek.



UŻYTKOWANIE PRODUKTU

MONTOWANIE KOSZYKA FILTRA

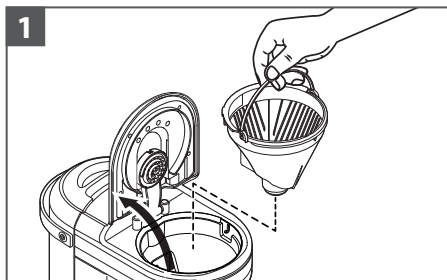

Podnieś pokrywę i wyjmij koszyk filtra.

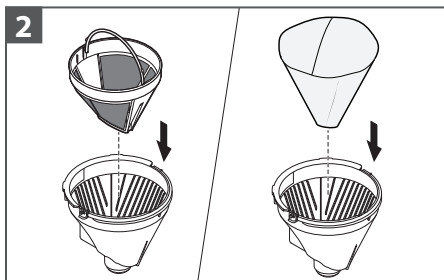

Włóż filtr stały Gold Tone lub papierowy filtr stożkowy do koszyka filtra.

WSKAZÓWKA: można założyć filtr i uzupełnić kawę bez usuwania koszyka filtra z ekspresu.

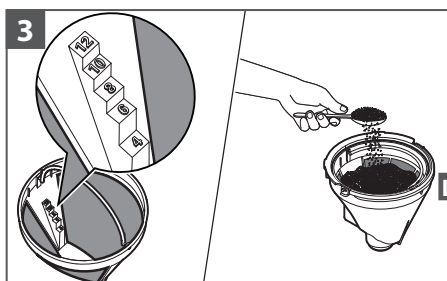

Stały filtr Gold Tone: dodaj zmieloną kawę. Użyj miarki.

Na przykład: jeśli chcesz zaparzyć 8 filiżanek kawy, nasyp zmieloną kawę do poziomu 8 filiżanek.

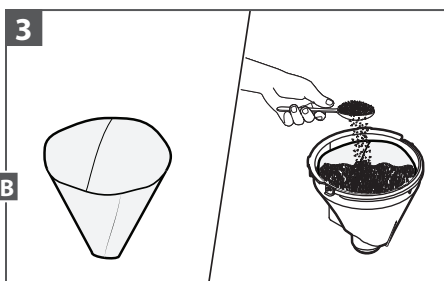

Papierowy filtr stożkowy do kawy: dodaj wybraną kawę mieloną. Użyj „wykresu dawkowania” z tyłu zbiornika na wodę, aby dobrać odpowiednią ilość kawy. Wstępne zwilżenie papieru nie jest wymagane.

WAŻNE: nie używać jednocześnie obu typów filtrów.

Użycie obu filtrów na raz może spowodować przelanie się wody i kawy poza koszyk filtra.

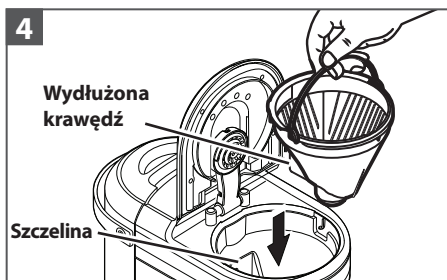

Umieść koszyk w ekspresie do kawy, dopasowując go do szczeliny.

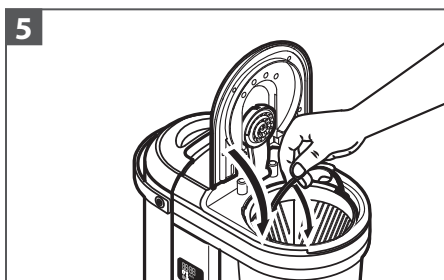

Przed rozpoczęciem parzenia kawy upewnij się, że pokrywka koszyka jest całkowicie zamknięta.

UŻYTKOWANIE PRODUKTU

PROGRAMOWANIE FUNKCJI AUTOMATYCZNEGO USTAWIENIA

WAŻNE: przed skorzystaniem z funkcji automatycznego ustawienia należy ustawić prawidłową godzinę zgodnie z instrukcjami w części „Ustawianie zegara”.

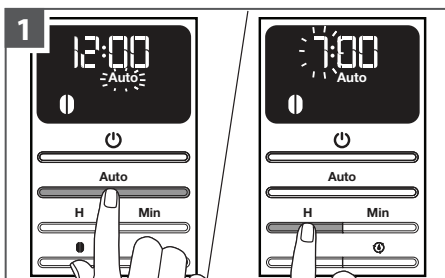

Naciśnij jeden raz przycisk **Auto**.

Wskaźnik Auto zacznie migać, a na wyświetlaczu pojawi się aktualny czas automatycznego ustawienia (domyślnym ustawieniem jest godzina 12:00).

Aby ustawić godzinę rozpoczęcia parzenia kawy: naciśnij przycisk **H**, aby ustawić godzinę. Godzina będzie się zmieniać po każdym naciśnięciu przycisku. Jeśli chcesz przyspieszyć ten proces, możesz nacisnąć i przytrzymać przycisk.

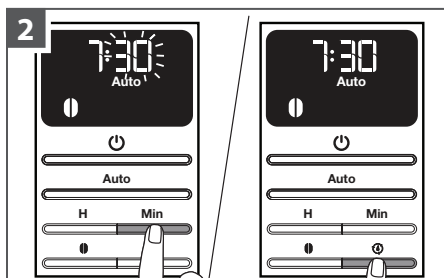

Następnie naciśnij przycisk **Min**, aby ustawić minuty. Ustawiona godzina pozostanie bez zmian, a cyfry oznaczające minuty zaczną migać.

Aby zapisać czas automatycznego ustawienia i zakończyć konfigurację: naciśnij dowolny inny przycisk lub nie naciskaj żadnego przycisku przez 10 sekund. Wskaźnik Auto pozostanie podświetlony, a na wyświetlaczu pojawi się aktualny czas.

WSKAZÓWKA: aby anulować czas automatycznego ustawienia po zaprogramowaniu, należy ponownie nacisnąć przycisk **Auto** lub przycisk .

UWAGA: domyślnie standardowy czas zaparzenia całego dzbanka kawy (12 filiżanek) wynosi około 10 minut.

KORZYSTANIE Z WCZEŚNIEJ ZAPROGRAMOWANEGO CZASU AUTOMATYCZNEGO USTAWIENIA

Wykonaj te czynności, aby zapisać czas automatycznego ustawienia po ukończeniu działań opisanych w części „Programowanie funkcji automatycznego ustawienia”.

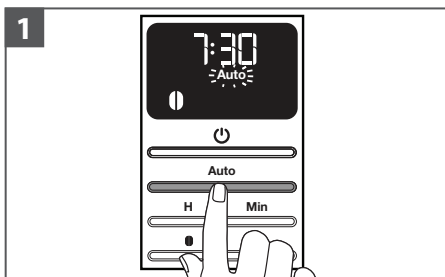

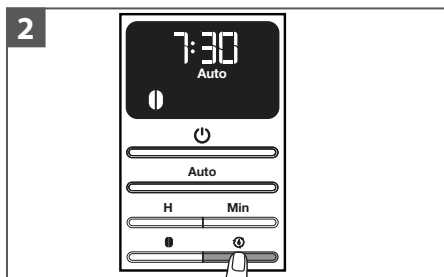

Naciśnij przycisk **Auto**. Wskaźnik Auto zacznie migać, a na wyświetlaczu czasu pojawi się poprzednio ustawiony czas automatyczny.

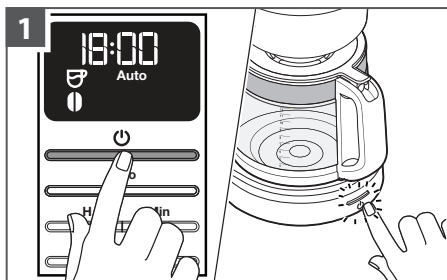

Aby zapisać wyświetlany czas i zakończyć konfigurację: odczekaj 10 sekund lub naciśnij dowolny przycisk. Wskaźnik Auto pozostanie podświetlony, a na wyświetlaczu pojawi się aktualny czas.

PARZENIE KAWY



Aby rozpocząć parzenie kawy, naciśnij jeden z przycisków  znajdujących się z boku lub z przodu urządzenia.

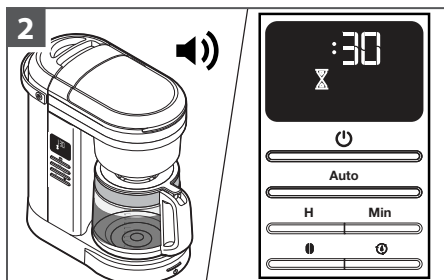

Po zakończeniu cyklu parzenia ekspres wyda 3 sygnały dźwiękowe. Następnie uruchomiony zostanie 30-minutowy tryb utrzymywania ciepła.

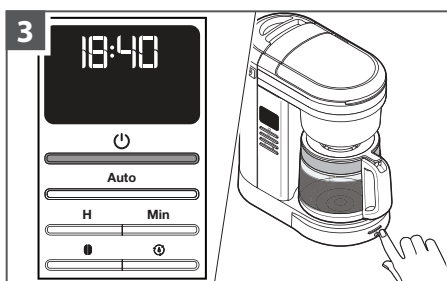

Po zakończeniu trybu utrzymywania ciepła ekspres do kawy wyłączy się automatycznie. Aby anulować cykl parzenia lub tryb utrzymywania ciepła, naciśnij przycisk  jeden raz.

WSKAZÓWKA: otwarcie koszyka filtra podczas parzenia kawy spowoduje przerwanie procesu parzenia i pogorszenie smaku.

WAŻNE: przed rozpoczęciem następnego cyklu parzenia odczekaj 5 minut, aż ekspres do kawy ostygnie.

FUNKCJA WSTRZYMANIA I NALEWANIA

Funkcja „Wstrzymanie i nalewanie” umożliwia wyjęcie dzbanka i nalanie filiżanki kawy przed zakończeniem parzenia. Po wyjęciu dzbanka specjalny zawór zatrzymuje przepływ kawy z koszyka filtra. Parzenie nie zostaje jednak wstrzymane.

Pamiętaj, aby umieścić dzbanek z powrotem na miejscu w ciągu 25 sekund, aby uniknąć przelania się wody i przesypiania się kawy poza koszyk filtra.

KONSERWACJA I CZYSZCZENIE

UWAGA: przed rozpoczęciem czyszczenia wyjmij wtyczkę z gniazdka i poczekaj, aż ekspres ostygnie.

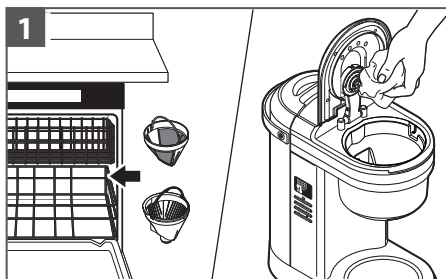

Części, które można myć w zmywarce (tylko na górnej półce): koszyk filtra i filtr stały Gold Tone.

Przetrzyj prysnic wilgotną szmatką, aby usunąć plamki kawy.

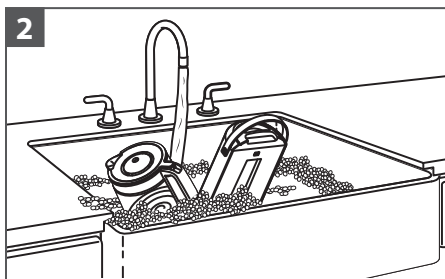

Myć ręcznie w ciepłej wodzie z dodatkiem mydła. Dokładnie osuszyć: dzbanek i zbiornik na wodę.

USUWANIE OSADÓW MINERALNYCH ZA POMOCĄ OCTU

Z biegiem czasu w ekspresie gromadzą się osady mineralne (kamień) z wody, co wpływa na wydajność parzenia i jakość kawy. Po wykonaniu 100 cykli parzenia na wyświetlaczu zacznie migać „Ikona czyszczenia (☼)”. Wtedy należy odkamienić ekspres do kawy.

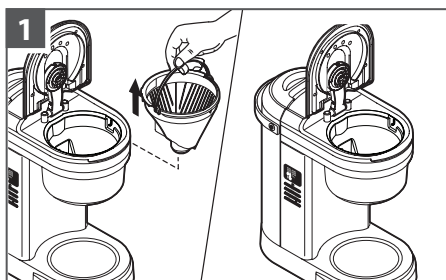

Opóżnij koszyk filtra

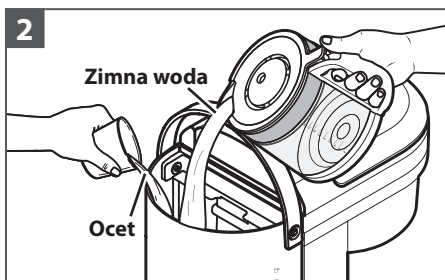

Napełnij zbiornik na wodę 6 szklankami octu (1,4 l) i 6 szklankami zimnej wody (1,4 l)

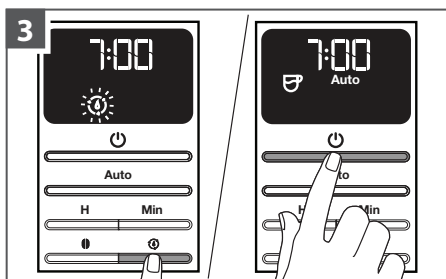

Naciśnij przycisk ☼. Następnie naciśnij dowolny przycisk ⏻, aby rozpocząć cykl czyszczenia. Po zakończeniu cyklu czyszczenia (około 30 minut) rozlegną się 3 sygnały dźwiękowe, a „Ikona czyszczenia (☼)” zgaśnie.

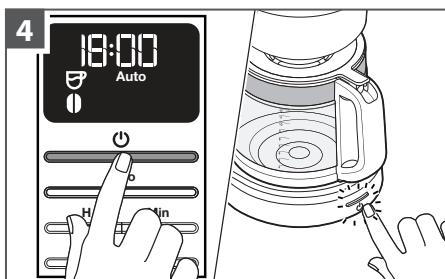

Po zakończeniu cyklu czyszczenia uruchom 2–3 cykle z zimną wodą.

PRZEWODNIK ROZWIĄZYWANIA PROBLEMÓW



⚠ UWAGA

Niebezpieczeństwo porażenia prądem.

Podłączyć wtyczkę do gniazda z uziemieniem.

Nie usuwać bolca uziemiającego.

Nie używać rozgałęziacza.

Nie używać przedłużacza.

Nieprzestrzeganie powyższych zaleceń grozi śmiercią, pożarem lub porażeniem prądem.

Problem	Rozwiązanie
Jeśli wyświetlacz nie jest podświetlony:	Sprawdź, czy ekspres do kawy jest podłączony do uziemionego gniazdka elektrycznego. Jeśli tak, sprawdź bezpiecznik lub wyłącznik automatyczny w obwodzie elektrycznym, do którego podłączony jest ekspres do kawy, i upewnij się, że obwód jest zamknięty.
Jeśli tylko część wody wlanej do ekspresu jest wykorzystywana do parzenia:	Ekspres do kawy wymaga natychmiastowego usunięcia kamienia. Patrz rozdział „Konserwacja i czyszczenie”.
Zaparzenie kawy w ekspresie trwa dłużej niż zwykle:	
Jeśli usłyszysz 3 szybkie dźwięki:	W zbiorniku nie ma wody. Patrz rozdział „Napełnianie wodą do parzenia”.
Jeśli na wyświetlaczu zacznie migać komunikat „Er1” i usłyszysz 1 dźwięk:	Przycisk może być zablokowany. Odłącz urządzenie od zasilania i naciśnij każdy przycisk kilka razy. Podłącz ekspres do kawy. Jeśli na wyświetlaczu ponownie pojawi się komunikat „Er1”, powtórz tę procedurę.
Jeśli kawa przelewa się poza koszyk filtra:	Koszyk filtra nie jest prawidłowo zamontowany. Patrz rozdział „Montowanie koszyka filtra”.
	W koszyku filtra umieszczono zbyt dużo kawy.
	Używany był jednocześnie filtr Gold Tone i filtr papierowy.
Jeśli woda wypływa z tylnej części ekspresu:	Do zbiornika wlano zbyt dużo wody.

Jeżeli problem nie jest spowodowany przez jedną z powyższych przyczyn, należy zapoznać się z częścią „Warunki gwarancji KitchenAid („Gwarancja)”. Nie należy zwracać ekspresu do sprzedawcy detalicznego. Sprzedawcy detaliczni nie świadczą usług serwisowych.

WARUNKI GWARANCJI KITCHENAID („GWARANCJA”)

KitchenAid Europa, Inc., Nijverheidslaan 3, Box 5, 1853 Strombeek-Bever, Belgia („Gwarant”) zapewnia użytkownikowi końcowemu, czyli klientowi, prawo do Gwarancji na poniższych warunkach.

Gwarancja jest stosowana dodatkowo i nie wyklucza, nie ogranicza i nie zawiesza ustawowych praw gwarancyjnych użytkownika końcowego wynikających z postanowień ustawowej gwarancji dotyczących defektów sprzedawanego przedmiotu, ani nie wpływa na nie w żaden sposób.

1) ZAKRES I WARUNKI GWARANCJI

a) Gwarant obejmuje Gwarancją produkty wymienione w Sekcji 1.b), które klient zakupił od sprzedawcy bądź firmy należącej do KitchenAid-Group i znajdującej się na terenie Europejskiego Obszaru Gospodarczego, Mołdawii, Czarnogóry, Rosji, Szwajcarii lub Turcji.

b) Okres obowiązywania Gwarancji zależy od zakupionego produktu i jest następujący:

5KCM1208 Dwa lata pełnej gwarancji od daty zakupu.

c) Okres gwarancji rozpoczyna się w dniu zakupu, tj. w dniu, w którym klient zakupił produkt u sprzedawcy lub w firmie należącej do KitchenAid-Group.

d) Gwarancja dotyczy produktu pozbawionego wad ukrytych.

e) Gwarant świadczy dla klienta poniższe usługi w ramach niniejszej Gwarancji, według uznania Gwaranta, w przypadku pojawienia się wady w okresie obowiązywania Gwarancji:

- naprawę wadliwego produktu bądź jego części; lub

- wymianę wadliwego produktu bądź jego części. Jeśli produkt nie jest już dostępny, Gwarant ma obowiązek wymienić produkt na model o takiej samej lub wyższej wartości.

f) W przypadku, gdy klient chce zgłosić roszczenie w ramach Gwarancji, musi skontaktować się z centrum obsługi KitchenAid w danym kraju wymienionym na stronie www.kitchenaid.pl (numer telefonu: 22 812 56 64) lub bezpośrednio z Gwarantem, pisząc na adres KitchenAid Europa, Inc. Nijverheidslaan 3, Box 5, 1853 Strombeek-Bever, Belgia.

g) Koszt naprawy, łącznie z wymienionymi częściami, oraz koszty wysyłki produktu pozbawionego wad ukrytych lub jego części, ponosi Gwarant. Gwarant ponosi również koszty wysyłki za zwrot wadliwego produktu lub części produktu, jeżeli Gwarant lub centrum obsługi KitchenAid w danym kraju zażądał zwrotu wadliwego produktu lub części produktu, o ile nie obejmuje to okoliczności, w których wadę należy usunąć w miejscu, w którym produkt znajdował się w momencie jej ujawnienia.

h) Gwarant odpowiada na roszczenie klienta i wykonuje swoje zobowiązania nie później niż [...]

WARUNKI GWARANCJI KITCHENAID („GWARANCJA”)

2) OGRANICZENIA GWARANCJI

- a) Gwarancja ma zastosowanie wyłącznie do produktów wykorzystywanych do celów prywatnych, a nie do celów zawodowych lub komercyjnych.
- b) Gwarancja nie ma zastosowania w przypadku normalnego zużycia, nieprawidłowego lub niewłaściwego użytkowania produktu, nieprzestrzegania instrukcji obsługi, używania produktu przy nieprawidłowym napięciu elektrycznym, montażu i eksploatacji z naruszeniem obowiązujących przepisów elektrycznych oraz używania siły (np. uderzenia).
- c) Gwarancja nie obowiązuje, jeżeli produkt został zmodyfikowany lub przekształcony, np. z produktów 120 V na produkty 220–240 V.

Po upływie okresu Gwarancji lub w przypadku produktów, które nie są objęte niniejszą Gwarancją, centra obsługi KitchenAid są nadal dostępne dla klienta końcowego w celu uzyskania informacji i odpowiedzi na pytania. Więcej informacji można również znaleźć na naszej stronie internetowej: www.kitchenaid.eu

REJESTRACJA PRODUKTU

Zarejestruj swoje nowe urządzenie KitchenAid już teraz na stronie: <http://www.kitchenaid.eu/register>