

PL

Instrukcja użytkowania

Zmywarka

HV661C60

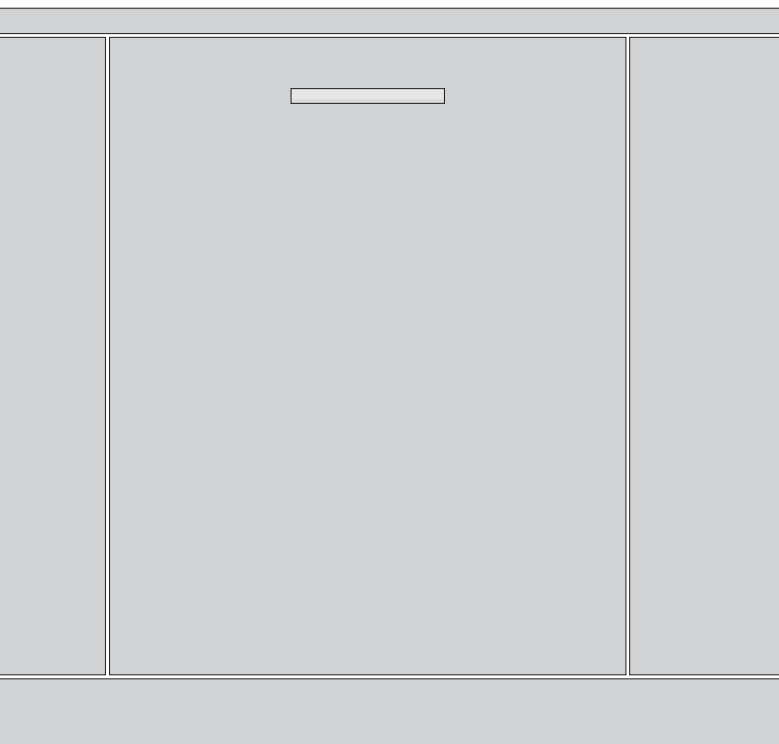

Spis treści

Zmywarka	4
Instrukcje bezpieczeństwa	5
Montaż	6
Przechowywanie/transport w zimie	6
Zasada działania zabezpieczenia przed przelaniem	6
Opakowanie	6
Utylizacja	6
Przed pierwszym użyciem	7
Twardość wody	7
Ustawianie Twardość wody	7
Uzupełnianie soli	8
Ustawianie Środek nablyszczający	8
Uzupełnianie środka nablyszczającego	8
Bardziej ekologiczne zmywanie	9
Zmywarka przyczynia się do oszczędności prądu i wody	9
Ładowanie zmywarki	10
Krucze naczynia	10
Rezultat zależy od sposobu załadowania	10
Kosze zmywarki	10
Górna taca na sztućce	10
Górny kosz	11
Dolny kosz	12
Użytkowanie zmywarki	13
Dodawanie detergentu	13
Główny włącznik	14
PROGRAM – Wybór programu	14
EXTRA – Wybór opcji	15
Uruchamianie zmywarki	16
TIME – Pozostały czas	16
Zatrzymywanie lub zmiana programu	16
Jeżeli zachodzi potrzeba załadunku większej liczby naczyń	16
Zmywarka naczyń jest wyłączona z powodu przerwy w zasilaniu	16
Po zakończeniu programu	17
Jak uzyskać najlepszy efekt suszenia	17
Rozładowywanie zmywarki	17
Tabela programów	18
Ustawienia	19
Otwieranie menu ustawień:	19
Teraz można zmienić nastawy następujących opcji:	19
Pielęgnacja i czyszczenie	21
Uzupełnianie środka nablyszczającego	21
Uzupełnianie soli	21
Czyszczenie filtrów	22
Czyszczenie ramion zraszających	23
Czyszczenie wnętrza zmywarki i jej powierzchni zewnętrznych	23

Usuwanie zatorów	24
Rozwiązywanie problemów	26
Montaż	32
Instrukcje bezpieczeństwa	32
Przygotowanie	32
Podłączanie odpływu	33
Podłączenie do źródła wody	33
Podłączenie elektryczne	34
Serwis	35
Dane techniczne i etykieta efektywności energetycznej	36
Dane techniczne	36
Informacja dla konsumentów	36
Informacje dla instytucji testujących	36

Zmywarka

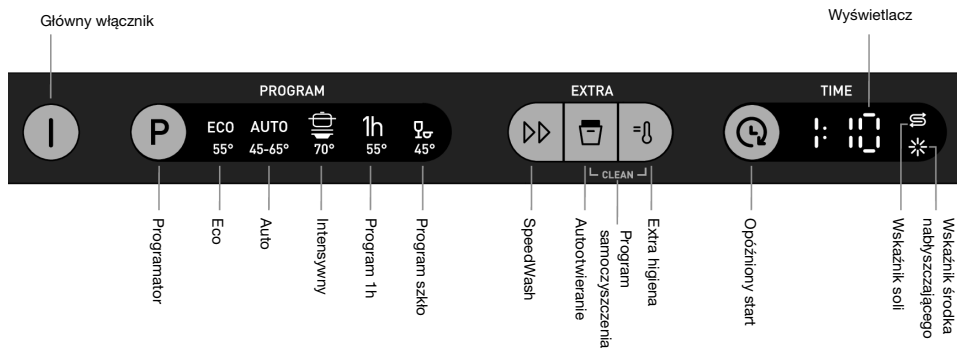

Zainstalować zmywarkę; zob. w rozdziale Montaż. Następnie otworzyć drzwiczki i wcisnąć główny wyłącznik, aby zacząć korzystać z urządzenia.

Dla zapewnienia korzystnych rezultatów zmywania ważne jest, żeby przy pierwszym uruchomieniu zmywarki dokonać właściwych ustawień; zob. w rozdziale Przed pierwszym użyciem.

Instrukcje bezpieczeństwa

- Przeczytać instrukcję użytkowania i umieścić ją w bezpiecznym miejscu.
- Liczba standardowych ustawień: 16
- Nie wolno używać zmywarki do innych celów niż wskazane w niniejszej instrukcji użytkowania.
- Na drzwiach zmywarki ani w koszach zmywarki nie wolno umieszczać rzeczy innych niż naczynia.
- Nie wolno zostawiać otwartych drzwi zmywarki, ponieważ stwarza to ryzyko potknięcia.
- Należy stosować tylko detergent do zmywarek!
- Urządzenie może być obsługiwane przez dzieci w wieku 8 lat i starsze oraz przez osoby z niepełnosprawnością fizyczną, umysłową, utratą pamięci lub nie posiadające doświadczenia ani wiedzy. Osoby takie muszą być nadzorowane w czasie obsługi urządzenia lub poinstruowane w zakresie jego obsługi oraz powiązanych zagrożeń. Urządzenie nie może być czyszczone przez dzieci bez nadzoru.
- Uszkodzony przewód zasilający może być wymieniony tylko przez wykwalifikowanego elektryka.
- Zmywarkę można użytkować tylko w warunkach domowych, do zmywania naczyń. Wszelkie inne sposoby użytkowania są zabronione.
- Do zmywarki nie wolno wkładać naczyń z pozostałościami rozpuszczalnika, ponieważ grozi to eksplozją. W zmywarce nie wolno zmywać też talerzy zabrudzonych popiołem, woskiem lub smarem.
- Należy nadzorować dzieci. Nie wolno pozwalać dzieciom na użytkowanie zmywarki lub zabawę zmywarką. Należy zachować szczególną ostrożność, gdy drzwi są otwarte. Wewnątrz mogą znajdować się pozostałości detergentu. Zawsze po dodaniu detergentu należy niezwłocznie uruchomić zmywarkę.

OSTRZEŻENIE!

Noże i inne ostro zakończone przedmioty należy układać poziomo w specjalnym koszu na sztuce zmywarki.

OSTRZEŻENIE!

Nie wolno pozostawiać dzieci bez opieki – detergent do zmywarek jest żrący!

Montaż

Patrz sekcja Montaż.

Przechowywanie/transport w zimie

Przechowywać zmywarkę w miejscu, w którym temperatura nie spada poniżej zera oraz unikać transportu na duże odległości w bardzo niskiej temperaturze. Zmywarkę należy transportować pionowo lub ułożoną na tylnej ściance.

Zasada działania zabezpieczenia przed przelaniem

Zabezpieczenie przed przelaniem opróżnia zmywarkę i odcina zasilanie wodą, gdy jej poziom podniesie się powyżej wartości normalnej. W razie uruchomienia zabezpieczenia przed przelaniem na wyświetlaczu pojawia się wskazanie F54. Należy wtedy odciąć dopływ wody i skontaktować się z lokalnym punktem obsługi serwisowej.

Opakowanie

Opakowanie zewnętrzne chroni produkt w czasie transportu. Materiał opakowania nadaje się do recyklingu. Oddzielić od siebie poszczególne materiały opakowania, aby pomóc ograniczyć wykorzystanie surowców i ilość odpadów. Sprzedawca może przekazać opakowanie do recyklingu lub skierować do najbliższego zakładu recyklingu. Opakowanie jest wykonane z następujących materiałów:

- Tektura falista wyprodukowana z maks. 100% materiałów pochodzących z recyklingu.
- Polistyren spieniony (ESP) bez dodatku chloru ani fluoru.
- Elementy podtrzymujące wykonane z surowego drewna.
- Ochronne tworzywo sztuczne wykonane z polietylenu (PE).

Utylizacja

Zmywarka została wyprodukowana i oznaczona jako produkt poddawany odzyskowi.

Po zakończeniu eksploatacji zmywarki, gdy ma ona zostać poddana utylizacji, należy niezwłocznie uniemożliwić jej uruchomienie. Wyciągnąć kabel zasilający i uciąć go tak krótko, jak to możliwe.

Informacje na temat odpowiedniego miejsca i sposobu przekazania zmywarki do odzysku uzyskać można u lokalnych władz.

Przed pierwszym użyciem

Twardość wody

Zmywarka pracuje najskuteczniej z miękką wodą (woda z niewielką ilością minerałów). Twarda woda pozostawia biały osad na naczyniach i zmywarce.

Sprawdzanie twardości wody

Twardość wody podawana jest za pomocą niemieckich (°dH) lub francuskich (°fH) stopni twardości wody.

Wodę o twardości przekraczającej 6°dH (9°fH) trzeba zmiękczyć. Proces jest przeprowadzany automatycznie z wykorzystaniem wbudowanego zmiękczacza wody. Optymalne działanie zmiękczacza wody wymaga podania twardości doprowadzanej wody. Po wyregulowaniu zmiękczacza wody użyć detergentu i środka do płukania w ilości odpowiedniej dla miękkiej wody.

Skontaktować się z lokalnym zakładem wodociągów, aby uzyskać informację na temat twardości wody w okolicy.

Zanotować twardość wody: _____

Jeżeli twardość wody przekracza 50°dH (89°fH), zalecamy podłączenie zewnętrznego zmiękczacza wody.

Zwiększone zużycie w trakcie regeneracji

Zintegrowany w zmywarce zmiękczacza wody jest regularnie poddawany regeneracji, co ma na celu zachowanie jego sprawności. Regeneracja wydłuża program zmywania i zwiększa zużycia energii elektrycznej oraz wody. O tym, jak często następuje regeneracja zmywarkowego zmiękczacza wody, decyduje wybrane ustawienie.

Przykład: Jeśli wykonywany jest program Eco przy twardości wody 14 °dH (25 °fH), to zmiękczacza wody jest regenerowany w regularnych odstępach (po 6 cyklach zmywania), zużycie energii wzrasta o 0,015 kWh, zużycie wody wzrasta o 2,3 litrów, a czas trwania programu wydłuża się o 3 minut(y). Regeneracja następuje w ramach programu podczas zmywania głównego.



OSTRZEŻENIE!

Twarda woda pozostawia biały osad na naczyniach i wewnątrz zmywarki. Z tego powodu ważne jest ustawienie odpowiedniego zmiękczacza wody! Zob. w części Twardość wody rozdziału Ustawienia.

Nigdy nie uruchamiać zmywarki z pustym pojemnikiem na sól, jeżeli twardość doprowadzanej wody przekracza 6°dH (9°fH).

Ustawianie Twardość wody

W rozdziale Ustawienia przedstawiono sposób regulacji zmiękczacza wody.

☞ Uzupelnianie soli

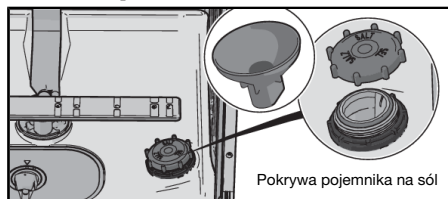

1. Odkręcić pokrywę pojemnika na sól.
2. Umieścić dołączony do zmywarki lejek w otworze do napełniania pojemnika na sól. Najpierw wlać około 1 l wody.
3. Następnie dodać maksymalnie 630 gram soli, do wypełnienia pojemnika. Używać soli gruboziarnistej lub specjalnej soli do zmywarek.
4. Wytrzeć nadmiar soli, aby umożliwić prawidłowe dokręcenie pokrywki.

Aby uniknąć rdzewienia, niezwłocznie po nasypaniu soli należy uruchomić program zmywania.

Ustawianie Środek nablyszczający

W rozdziale Ustawienia opisano sposób ustawiania ilości środka nablyszczającego.

* Uzupelnianie środka nablyszczającego

Środek nablyszczający przyspiesza oraz usprawnia suszenie. Zapewnia on również lepsze rezultaty mycia oraz bardziej czyste naczynia bez plam.

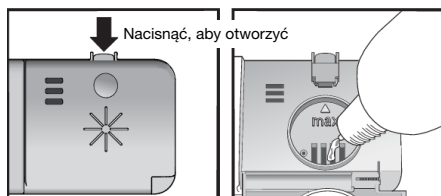

1. Otworzyć pokrywkę przedziału na płyn nablyszczający.
2. Ostrożnie wlać środek nablyszczający do poziomu oznaczonego jako **max**.
3. Wytrzeć środek nablyszczający, który mógł się rozlać wokół przedziału.
4. Prawidłowo zamknąć pokrywkę.

Bardziej ekologiczne zmywanie

Zmywarka przyczynia się do oszczędności prądu i wody

Zmywarka zainstalowana w lokalu mieszkalnym sprawia, że zużycie energii elektrycznej i wody jest na ogół mniejsze w porównaniu ze zmywaniem ręcznym.

Unikanie splukiwania naczyń pod bieżącą wodą

Nie płukać naczyń pod bieżącą wodą przed załadowaniem ich do zmywarki — to by się wiązało ze zwiększonym zużyciem energii elektrycznej i wody. Wystarczy usunąć większe resztki żywności.

Stosowanie ekologicznych detergentów

Należy przeczytać deklarację środowiskową na opakowaniu!

Użycie detergentu, środka nabłyszczającego bądź soli w nadmiernej ilości może skutkować mniej skutecznym zmywaniem oraz stanowi zwiększone obciążenie dla środowiska naturalnego.

Uruchamiaj zmywarkę załadowaną do pełna

Oszczędzaj energię i wodę, powstrzymując się od uruchomienia zmywarki do czasu, aż będzie ona załadowana całkowicie (zob. w punkcie „Liczba standardowych ustawień”).

Wykonywanie programów w niższych temperaturach

Lekko zabrudzone naczynia można zmywać z wykorzystaniem programu zmywania w niskiej temperaturze.

Wybierz program zmywania – Eco

Ten program nadaje się do zmywania naczyń zabrudzonych w typowy sposób i jest najefektywniejszym z programów pod względem łącznego zużycia energii elektrycznej i wody. Do tego właśnie programu odnosi się potwierdzona w drodze oceny zgodność urządzenia z przepisami Unii Europejskiej w zakresie konstruowania urządzeń przyjaznych dla środowiska.

Ten program zmywania został stworzony z myślą o wydajnym zmywaniu z zużyciem możliwie jak najmniejszych ilości prądu i wody. Jest to długotrwałe zmywanie w niskiej temperaturze.

Wybierz opcję – Autootwieranie

Lepszą skuteczność suszenia można uzyskać, korzystając z opcji Autootwieranie, która automatycznie otwiera drzwi zmywarki. Przed rozładowaniem należy poczekać, aż zmywarka poinformuje o zakończeniu programu i naczynia ostygną (jeżeli zmywarka jest zabudowana, sąsiadujące meble muszą być odporne na wilgoć).

Przyłącz zmywarkę do wody zimnej

Podłączyć zmywarkę do źródła zimnej wody, jeżeli budynek ogrzewany jest olejem opałowym, prądem elektrycznym lub gazem.

Podłączenie do źródła ciepłej wody

Podłączyć zmywarkę do źródła ciepłej wody (maks. 70 °C), jeżeli budynek jest ogrzewany środkami o dużej efektywności energetycznej, np. sieć ciepłownicza, energia słoneczna lub energia geotermalna. Podłączenie do ciepłej wody skraca czas zmywania i zmniejsza zużycie energii przez zmywarkę.

UWAGA!

Nie przekraczaj najwyższej dopuszczalnej temperatury podawanej wody. Niektóre materiały, z których wykonane są naczynia kuchenne, mogą nie być odporne na wysokie temperatury.

Ładowanie zmywarki

Krucze naczynia

Niektórych naczyń nie można zmywać w zmywarce. Może to wynikać z kilku czynników. Niektóre materiały nie są odporne na wysoką temperaturę, a inne mogą zostać uszkodzone przez detergent.

Zachować ostrożność w przypadku przedmiotów wykonanych ręcznie, delikatnych ozdób, wyrobów porcelanowych/szklanych, srebra, miedzi, cyny, aluminium, drewna i tworzywa sztucznego. Zwrócić uwagę na obecność oznaczenia wskazującego możliwość mycia w zmywarce.

Rezultat zależy od sposobu załadowania

Aby uzyskiwać możliwie jak najlepsze rezultaty zmywania i suszenia, i to przy minimalnym zużyciu energii elektrycznej i wody, ładuj zmywarkę starannie. Dbaj o to, by proces mycia w zmywarce miał szansę dotrzeć do wszystkich powierzchni, a także o to, by wszystkie naczynia możliwie jak najdokładniej wysychały.

- Wszystkie zabrudzone powierzchnie powinny być skierowane do wewnątrz i w dół.
- Naczyń nie należy umieszczać wewnątrz innych naczyń ani układać ich jedno na drugim.
- Naczynia z zagłębieniem takie jak kubki należy ustawić pod kątem, aby woda mogła z nich spłynąć. Dotyczy to również naczyń plastikowych.
- Upewnić się, że małe przedmioty nie wypadną przez kosz zmywarki; umieścić je w górnej tacce na sztućce.

UWAGA!

Sprawdzić, czy ramiona zraszające mogą się swobodnie obracać.

Kosze zmywarki

Zmywarka wyposażona jest w górną tacę na sztućce, górny kosz i dolny kosz.

Wygląd koszy może się różnić w zależności od układu zmywarki.

Górna taca na sztućce

W górnej tacce na sztućce można umieszczać sztućce, chochle, trzepaczkę, sztućce do nakładania i podobne elementy.

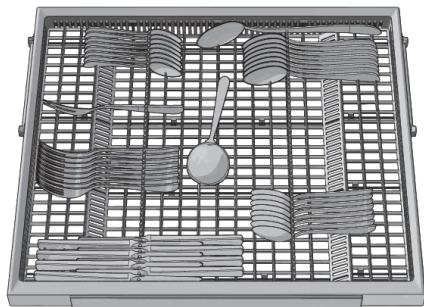

Górny kosz

W górnym koszu należy umieszczać szklanki, filiżanki, miski, małe talerzyki i spodki. Wszystkie zabrudzone powierzchnie powinny być skierowane do wewnątrz i w dół. Kieliszki do wina należy ustawiać na półce na kieliszki, a noże w uchwycie na noże po prawej stronie (jeżeli jest założony).

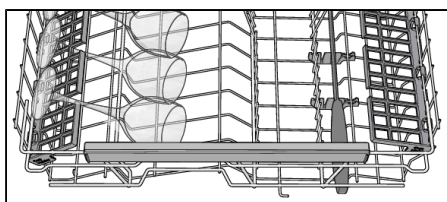
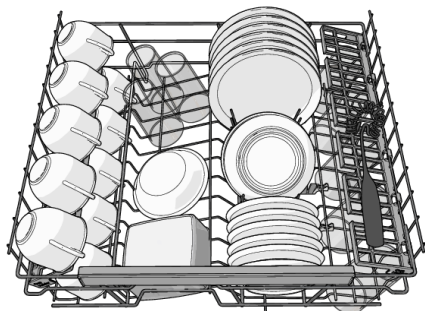

Podnoszenie i opuszczanie górnego kosza

1. Wyciągnąć górny kosz.
2. Chwycić górny kosz po bokach obiema dłońmi i podnieść go.
3. Kilukrotnie podnieść kosz obiema dłońmi, aby zmienić jego pozycję (górny kosz można ustawić w jednej z trzech pozycji). Gdy górny kosz jest w najwyższej pozycji, podniesienie go spowoduje opadnięcie do najniższej pozycji. Należy pamiętać, że kosz po obu stronach musi być zawsze na tej samej wysokości.

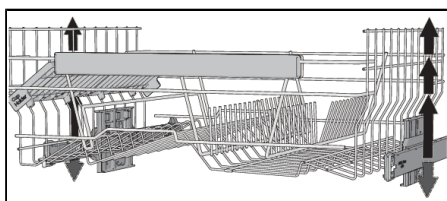

Dolny kosz

Talerze, małe talerze, półmiski i garnki należy układać w dolnym koszu.

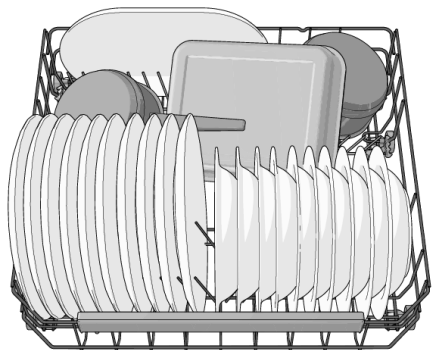

Składane kolce

Na czas zmywania garnków należy złożyć składane kolce (podpory na talerze). Przed przestawieniem składanych kolców zwolnić zaczep poprzez dociśnięcie go w kierunku do środka.

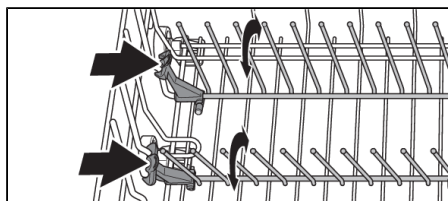

Użytkowanie zmywarki

Dodawanie detergentu

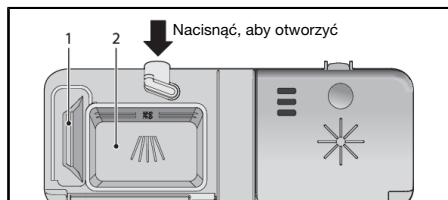

1. Przedział na detergent zmywania wstępnego
2. Przedział na detergent mycia głównego

Ilość użytego detergentu zależy od twardości wody.

Należy przestrzegać instrukcji na opakowaniu detergentu. Zmywarka wyposażona jest w zmiękczacze wody, tak więc należy stosować detergent i środek nabłyszczający w ilości odpowiedniej dla wody miękkiej.

Użycie za dużej lub za małej ilości detergentu może skutkować mniej skutecznym zmywaniem oraz stanowi większe obciążenie dla środowiska.

Przedział na detergent musi być suchy przed dodaniem detergentu. Zmywarka ma przedział na detergent zmywania wstępnego i zmywania głównego. W przypadku stosowania detergentu do zmywarek w proszku lub w płynie należy niewielką ilość detergentu dodać do przedziału na detergent zmywania wstępnego. Wszelkie pytania dotyczące stosowania detergentu należy kierować do jego producenta.

UWAGA!

Stosować wyłącznie detergent do zmywarek. Nie wolno stosować płynu do mycia ze względu na pianę, która uniemożliwia skuteczne działanie zmywarki.

Tabletki do zmywarki

Jeżeli pokrywy dozownika nie można zamknąć, tabletkę należy przełamać na pół. Zbyt ciasno zamknięta pokrywa, która nie otwiera się łatwo, może spowodować, że detergent nie zostanie użyty prawidłowo.

UWAGA!

Nie zaleca się stosowania tabletek do zmywarek z krótkimi programami (krótszymi niż 75 minut). W takim przypadku należy stosować detergent do zmywarek w proszku lub płynie.

Detergent wszystko-w-jednym

Na rynku jest dostępnych wiele rodzajów detergentów wszystko-w-jednym. Należy dokładnie zapoznać się z instrukcjami takich produktów.

W rozdziale Ustawienia opisano sposób aktywacji opcji TAB (detergent 3-w-1/wszystko-w-jednym). Należy pamiętać o dodaniu soli do pojemnika na sól. Jeżeli efekty mycia lub suszenia są niezadowolające, należy wyłączyć opcję TAB (detergent 3-w-1/wszystko-w-jednym) oraz uzupełnić poziom soli, detergentu i środka do płukania. Patrz rozdział Przed pierwszym użyciem.

UWAGA!

Optymalne rezultaty zmywania i suszenia można uzyskać, korzystając z normalnego detergentu do zmywarek wraz z oddzielnie dozowanym środkiem nabłyszczającym i solą.

Główny włącznik

Nacisnąć i przytrzymać główny włącznik, aż włączy się wyświetlacz. Sprawdzić także, czy zawór wody jest odkręcony.

PROGRAM – Wybór programu

Wybrać program odpowiedni do rodzaju i stopnia zabrudzenia naczyń. Wyborem domyślnym jest zawsze Eco.

Nacisnąć programator jednokrotnie lub kilka razy, aż aktywowany zostanie symbol wybranego programu.

ECO

55° Eco

Ten program nadaje się do zmywania naczyń zabrudzonych w typowy sposób i jest najefektywniejszym z programów pod względem łącznego zużycia energii elektrycznej i wody. Do tego właśnie programu odnosi się potwierdzona w drodze oceny zgodność urządzenia z przepisami Unii Europejskiej w zakresie konstruowania urządzeń przyjaznych dla środowiska.

AUTO

45-65° Auto

Zmywarka może ustalić stopień zabrudzenia naczyń i dostosować zużycie wody i temperaturę. W nowo zamontowanych urządzeniach program trzeba uruchomić pięć razy, by zakończyć dostrajanie zapewniające najlepsze rezultaty.

AUTO

45-65° + + QuickIntensive ¹⁾

QuickIntensive (Auto + SpeedWash + Autootwieranie) to skuteczny program do zmywania lekko zaschniętych resztek. (Ten program nie jest przeznaczony do zmywania przypalonych resztek jedzenia, na przykład z naczyń do pieczenia).



70° Intensywny

Program wysokotemperaturowy, przeznaczony do rozpuszczania tłuszczu obecnego na silnie zabrudzonych naczyniach, takich jak garnki, naczynia żaroodporne i do piekarnika. Gdyby naczynia nie wypełniły zmywarki całkowicie, można załadować dodatkowo talerze i podobne naczynia.



55° Program 1h

Szybki program do zmywania lekko zaschniętych resztek. (Ten program nie jest przeznaczony do zmywania przypalonych resztek jedzenia, na przykład z naczyń do pieczenia).

W połączeniu z SpeedWash program będzie krótszy (15 min).

¹⁾ Czas trwania programu: 90 minut.



45° Program szkło

Łagodny program zmywania w niskiej temperaturze, odpowiedni do mycia delikatnych kryształów i szkła. Pamiętaj o tym, by używać tylko niewielkiej ilości detergentu oraz rozmieszczać naczynia w taki sposób, żeby podczas mycia się ze sobą nie stykały. Zob. też część Kruche naczynia rozdziału Ładowanie zmywarki. Ten program można stosować też do porcelany, która właśnie była używana i została oczyszczona z zaschniętych resztek żywności.

CLEAN Program samoczyszczenia

Program samoczyszczenia umożliwiający czyszczenie komory zmywarki, ramion zraszających i przewodów zraszających.

Ten program należy uruchomić (gdy w zmywarce nie ma naczyń) z normalnym detergentem do zmywarek lub kwaskiem cytrynowym. W sprzedaży dostępne są również specjalne środki do czyszczenia zmywarek. Informacje na temat usuwania osadów z kamienia, patrz Komora zmywarki w rozdziale Pielęgnacja i czyszczenie.

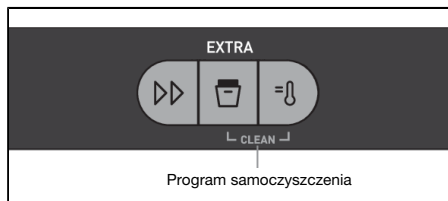

Wcisnąć i przytrzymać przyciski opcji odpowiadające pozycji Program samoczyszczenia, aby uaktywnić program. Program samoczyszczenia rozpocznie się z chwilą zamknięcia drzwiczek.

EXTRA – Wybór opcji

W celu wyboru opcji należy nacisnąć odpowiadający jej przycisk. W poszczególnych programach mogą wystąpić różnice w dostępności opcji, a niektóre z opcji nie mogą być wybierane jednocześnie (dostępne opcje są zaznaczone słabym podświetleniem).

▶▶ SpeedWash

Ta opcja skraca czas wykonywania programu, ale zwiększa zużycie energii i wody.

🗑️ Autootwieranie²⁾

Drzwi zmywarki otwierają się automatycznie, co poprawia skuteczność suszenia. Przed rozładowaniem należy poczekać, aż zmywarka poinformuje o zakończeniu programu i naczynia ostygną (jeżeli zmywarka jest zabudowana, sąsiadujące meble muszą być odporne na wilgoć).

Czas suszenia odpowiadający opcji Autootwieranie różni się w zależności od programu.

💡 UWAGA!

Najlepsze rezultaty suszenia dają niezamykanie drzwiczek do czasu zakończenia fazy suszenia i samoczynnego wyłączenia urządzenia.

²⁾ W niektórych programach opcja Autootwieranie jest domyślnie wybrana wstępnie.



OSTRZEŻENIE!

Samoczynnie otwierających się drzwiczek zmywarki nie wolno blokować ani domykać, ponieważ to mogłoby doprowadzić do uszkodzenia mechanizmu zamka. Przed zamknięciem drzwiczek należy odczekać co najmniej 5 minut(y).



Extra higiena

Ta opcja przeznaczona jest do zmywania naczyń o szczególnych wymaganiach w zakresie higieny, takich jak butelki dla dzieci czy deski do krojenia. W czasie zmywania głównego i płukania końcowego temperatura jest podniesiona.



Opóźniony start

Po wybraniu opcji Opóźniony start zmywarka uruchomi się 1-24 h od chwili zamknięcia drzwi.

1. Nacisnąć przycisk jednokrotnie, aby aktywować opcję Opóźniony start. Nacisnąć przycisk kilka razy – lub przytrzymać wciśnięty – aby ustawić wybraną liczbę godzin.
2. Zamknąć drzwi, co spowoduje uruchomienie odliczania przez zmywarkę po jednej godzinie i uruchomienie po upływie ustawionego czasu.

Aby przerwać działanie opcji Opóźniony start, należy otworzyć drzwi oraz nacisnąć i przytrzymać główny włącznik, aż wyświetlacz wyłączy się.

Uruchamianie zmywarki

Uruchomienie zmywarki jest możliwe po zamknięciu drzwiczek. Jeżeli główny wyłącznik zasilania znajduje się w pozycji włączonej, po zamknięciu drzwiczek zmywarka zostanie uruchomiona automatycznie.

TIME – Pozostały czas

Po wybraniu programu i opcji wyświetlony zostanie czas trwania ostatniego programu.

Zatrzymywanie lub zmiana programu

Aby zmienić program po uruchomieniu zmywarki, należy otworzyć drzwi, a następnie nacisnąć i przytrzymać główny włącznik, aż wyświetlacz zgaśnie. Dodać detergent, jeżeli pokrywka dozownika detergentu została otwarta. Następnie nacisnąć główny włącznik, wybrać nowy program i zamknąć drzwi.

Jeżeli zachodzi potrzeba załadunku większej liczby naczyń

Otworzyć drzwiczki. Zmywarka wyłączy się samoczynnie. Włóż naczynia i zamknąć drzwiczki. Po krótkiej chwili zmywarka powróci do wykonywania programu.

Zmywarka naczyń jest wyłączona z powodu przerwy w zasilaniu

Jeżeli program zmywania nie dobiegł końca, przerwany program będzie kontynuowany po przywróceniu zasilania.



UWAGA!

W czasie suszenia program jest przerywany, gdy zasilanie zostanie odcięte lub drzwi zostaną otwarte na dłużej niż 2 minuty.

Po zakończeniu programu

Zmywarka wyłącza się automatycznie po zakończeniu programu. Po każdym użyciu należy zamknąć zawór wody.

Jak uzyskać najlepszy efekt suszenia

- Całkowicie załadować zmywarkę.
- Naczynia z zagłębieniem takie jak kubki należy ustawić pod kątem, aby woda mogła z nich spłynąć. Dotyczy to również naczyń plastikowych.
- Uzupełnić środek nabłyszczający lub zwiększyć dozowaną ilość.
- Aktywować opcję Autootwieranie.
- Przed rozładowaniem zmywarki należy odczekać, aż naczynia ostygną.

Rozładowywanie zmywarki

Gorące naczynia z porcelany są delikatniejsze. Pozostawić naczynia w zmywarce do ostygnięcia przed jej rozładowaniem.

Najpierw należy rozładować dolny kosz, aby uniknąć sytuacji, w której woda spływa z górnego kosza na naczynia w dolnym koszu.

Tabela programów

PROGRAM – Program	Detergent, przedział 1 / 2 (ml)	EXTRA – Opcje	Zmywanie wstępne	Zmywanie główne	Liczba ptukań	Płukanie końcowe	Zużycie ¹⁾		
							Czas zmywania (ok. godz:min)	Energia (ok. kWh)	Zużycie wody (l)
Eco ²⁾	--- / 25	Autoodwieranie	0	55 °C	2	48 °C	3:25	0,76	9,6
Auto	--- / 25	Autoodwieranie	1-3	50-65 °C	2-3	65 °C	2:10-2:50	0,9-1,5	9-18
Intensywny	10 / 25		2	70 °C	2	70 °C	2:55	1,6	15
Program 1h	--- / 25		-	55 °C	2	65 °C	1:00	0,8	8,5
Program szkło	--- / 20		-	45 °C	2	50 °C	1:40	0,7	8,5

1) Zużycie mediów zależy od czynników takich jak temperatura doprowadzonej wody, temperatura w pomieszczeniu, ilość naczyń, wybrane funkcje dodatkowe i inne. Wartości dla program Eco są dokładne, pozostałe dane są jedynie orientacyjne.

2) Ten program nadaje się do zmywania naczyń zabrudzonych w typowy sposób i jest najefektywniejszym z programów pod względem łącznego zużycia energii elektrycznej i wody. Do tego właśnie programu odnosi się potwierdzona w drodze oceny zgodności urządzenia z przepisami Unii Europejskiej w zakresie konstruowania urządzeń przyjaznych dla środowiska.

Ustawienia

Otwieranie menu ustawień:

- 1 W pierwszej kolejności otworzyć drzwiczki. Wyłączyć zmywarkę. Nacisnąć i przytrzymać główny wyłącznik zasilania do momentu zaświecenia się wyświetlacza.
- 2 W ciągu 10 sekund:
– Wcisnąć programator i przycisk opcji SpeedWash i przytrzymać je, aż otworzy się menu ustawień.
- 3 Na wyświetlaczu pojawi się menu ustawień (ustawienie oraz jego bieżąca wartość). (Z menu można wyjść poprzez przejście przez jego pozycje lub poprzez naciśnięcie głównego włącznika).

Nawigacja w menu ustawień:

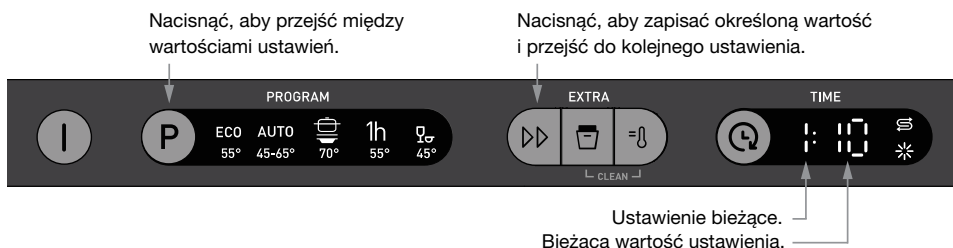

Teraz można zmienić nastawy następujących opcji:

Ustawienia	Opcje	
1 Środek nablyszczający	1:00 - 1:05	Ustawienie ilości środka nablyszczającego. Ilość środka nablyszczającego należy zwiększyć: <ul style="list-style-type: none">• Jeżeli na naczyaniach są ślady wody. Ilość środka nablyszczającego należy zmniejszyć: <ul style="list-style-type: none">• Jeżeli naczynia pokryte są lepką białą/niebieską warstwą.• Jeżeli na naczyaniach są zacieki.• Powstawanie piany. W przypadku bardzo miękkiej wody środek nablyszczający można rozwinąć w stosunku 50:50. <i>Ustawienie fabryczne: 05</i>
2 Twardość wody	2:00 - 2:09	Regulacja zmiękczacza wody. Wybrać ustawienie w zależności od twardości doprowadzanej wody. Prawidłowe ustawienie jest ważne!

Ustawienia	Opcje			
		Niemieckie stopnie twardości wody	Francuskie stopnie twardości wody	Zalecane ustawienie
		0-5°dH	0-9°fH	2:00
		6-8°dH	10-14°fH	2:01
		9-11°dH	15-20°fH	2:02
		12-14°dH	21-25°fH	2:03
		15-19°dH	26-34°fH	2:04
		22-24°dH	35-43°fH	2:05
		25-29°dH	44-52°fH	2:06
		30-39°dH	53-70°fH	2:07
		40-49°dH	71-88°fH	2:08
		50°dH	89°fH	2:09
		<p>Należy pamiętać o wsypaniu soli regeneracyjnej do pojemnika na sól, jeżeli zmiękczacz wody został ustawiony na 2:01 - 2:09.</p> <p><i>Jeżeli twardość wody wodociągowej wynosi poniżej 6°dH (9°fH), wybrać 2:00. Zmiękczacz wody zostaje dezaktywowany i nie ma potrzeby dodawania soli.</i></p> <p><i>Ustawienie fabryczne: 04</i></p>		
3 TAB (Detergent 3-w-1/wszystko-w-jednym)	3:00 (Wyłączona) 3:01 (Włączona)	<p>Ustawienie to można aktywować w przypadku stosowania detergentu 3-w-1/wszystko-w-jednym. Programy zmywania są automatycznie dostrajane w celu uzyskania najlepszego rezultatu zmywania i suszenia za każdym razem. Po aktywacji tego ustawienia nie trzeba dodawać środka do płukania, ponieważ dozowanie środka jest wyłączone. Opcja ta powoduje również zmniejszenie ilości soli dodawanej do zmiękczacza wody. Należy pamiętać o dodaniu soli do pojemnika na sól.</p> <p>Aby uzyskać dobre wyniki zmywania, należy sprawdzić, który detergent lub produkt typu wszystko-w-jednym daje najlepsze rezultaty. Zapoznać się z informacjami dotyczącymi prawidłowego użytkowania podanymi na opakowaniu detergentu. Należy zawsze przestrzegać instrukcji użytkowania oraz informacji podanych na opakowaniu detergentu.</p>		

Pielęgnacja i czyszczenie

✱ Uzupelnianie środka nabłyszczającego

Gdy konieczne jest uzupełnienie środka nabłyszczającego, na wyświetlaczu podświetlony zostanie powyższy symbol.

Po uzupełnieniu soli symbol może zgasnąć dopiero po pewnym czasie.



1. Otworzyć pokrywę przedziału na płyn nabłyszczający.
2. Ostrożnie wlać środek nabłyszczający do poziomu oznaczonego jako **max**.
3. Wytrzeć środek nabłyszczający, który mógł się rozlać wokół przedziału.
4. Prawidłowo zamknąć pokrywę.

§ Uzupelnianie soli

Gdy konieczne jest uzupełnienie soli, na wyświetlaczu podświetlony zostanie powyższy symbol.

Po uzupełnieniu soli symbol może zgasnąć dopiero po pewnym czasie.

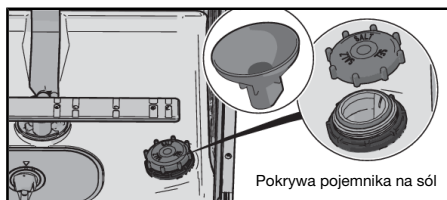

1. Odkręcić pokrywę pojemnika na sól.
2. Umieścić dołączony do zmywarki lejek w otworze do napełniania pojemnika na sól. (Wodę wlewa się tylko za pierwszym razem).
3. Następnie dodać maksymalnie 630 gram soli, do wypełnienia pojemnika. Używać soli gruboziarnistej lub specjalnej soli do zmywarek.
4. Wytrzeć nadmiar soli, aby umożliwić prawidłowe dokręcenie pokrywki.

⚠ OSTRZEŻENIE!

Aby uniknąć rdzewienia, niezwłocznie po nasypaniu soli należy uruchomić program zmywania.

Nie wolno nigdy wlewać detergentu do zmywarek do pojemnika na sól. Spowoduje to uszkodzenie zmiękczacza wody!

Czyszczenie filtrów

Filtr wstępny

Filtr wstępny wychwytuje większe fragmenty żywności, które są za duże, aby przejść przez pompę odpływową. Filtr wstępny należy opróżnić, gdy zajdzie taka potrzeba. Należy go czyścić w regularnych odstępach czasu, stosownie do częstotliwości używania zmywarki.

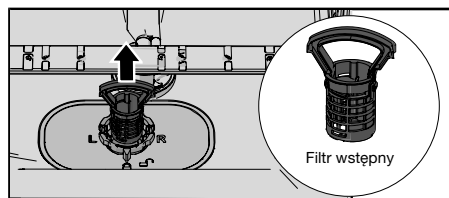

1. Podnieść filtr zgrubny za pomocą uchwyty.
2. Opróżnić filtr zgrubny.
3. Zamontuj powtórnie filtr wstępny. Dociśnij go, aż zaskoczy na miejsce.

Filtr dokładny

Zanieczyszczenia gromadzące się na filtrze dokładnym są automatycznie wypłukiwane podczas każdego prania. w razie potrzeby wyczyść filtr dokładny. Należy go czyścić w regularnych odstępach czasu, stosownie do częstotliwości używania zmywarki.

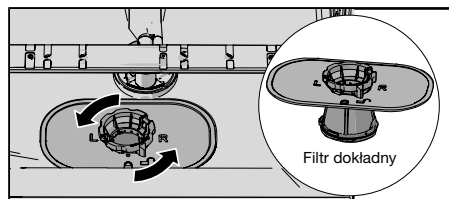

1. Obróć pierścień blokujący w kierunku przeciwnym do ruchu wskazówek zegara i podnieś dokładny filtr prosto do góry.
2. Wyczyść filtr dokładny.
3. Załóż filtr dokładny i obróć pierścień blokujący w prawo do pozycji zatrzymania. Sprawdź, czy krawędzie filtra ściśle przylegają.
Pamiętaj aby ponownie zamontować filtr wstępny.

UWAGA!

Nieprawidłowe założenie filtrów może skutkować niezadowolającymi rezultatami zmywania. Należy pamiętać, że nie można użytkować zmywarki z wyjętymi filtrami!

UWAGA!

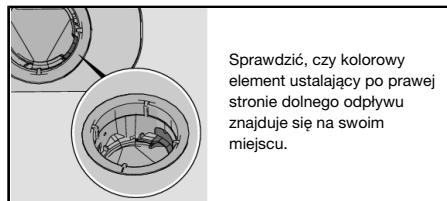

UWAGA!

Nieprawidłowe założenie filtrów może skutkować niezadowolającymi rezultatami zmywania. Należy pamiętać, że nie można użytkować zmywarki z wyjętymi filtrami!

Czyszczenie ramion zraszających

Otwory i łożyska mogą w pewnych okolicznościach zostać zablokowane. Wyjąć zanieczyszczenia za pomocą szpilki lub podobnego przedmiotu. Ramiona zraszające mają również otwory od spodu.

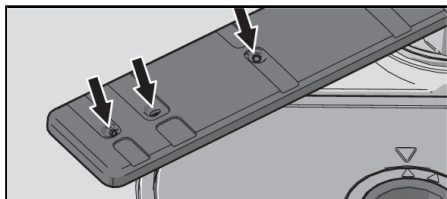

Aby ułatwić czyszczenie, ramiona zraszające można zdemontować. Należy pamiętać o ich prawidłowym zamontowaniu po oczyszczeniu.

Dolne ramię zraszające

- Pociągnąć dolne ramię zraszające prosto w górę, aby je wyjąć.

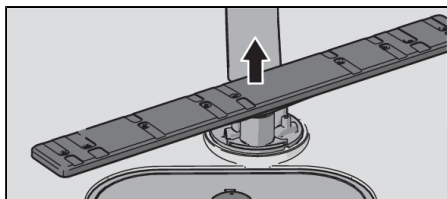

Górne ramię zraszające

1. Wyciągnąć górny kosz.
2. Odkręcić łożyska ramienia zraszającego w lewo, aby zdjąć ramię zraszające z górnego kosza.

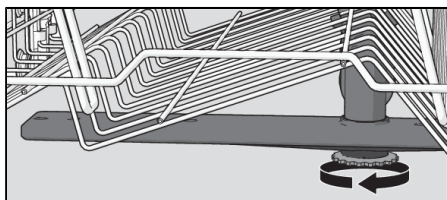

Czyszczenie wnętrza zmywarki i jej powierzchni zewnętrznych

Drzwiczki i uszczelnienie drzwiczek

Otworzyć drzwiczki. Oczyszczyć boki drzwiczek i ich uszczelnienie w zwykły sposób, posługując się nieznacznie zwilżoną szmatką. Obszar uszczelki drzwiczek przy dolnym przednim brzegu zmywarki przy pomocy szczotki.

Wyświetlacz i przyciski

Dbać o czystość wyświetlacza i przycisków. W razie potrzeby wycierać je do czysta suchą lub nieznacznie zwilżoną szmatką. Pod żadnym pozorem nie używać w tym celu produktów do czyszczenia – te mogłyby spowodować zarysowanie powierzchni.

Na czas czyszczenia przycisków wyłączać zmywarkę głównym włącznikiem, tak aby zapobiegać przypadkowemu ich pobudzeniu.

Komora zmywarki

Komora zmywarki jest wykonana ze stali nierdzewnej i zachowuje czystość przy normalnym (regularnym) użytkowaniu.

Pod wpływem twardej wody w zmywarce może się odłożyć kamień. Należy wtedy wlać do przedziału na detergent dwie łyżeczki kwasu cytrynowego i uruchomić program Program samoczyszczenia (bez naczyń w zmywarce). W sprzedaży dostępne są również specjalne środki do czyszczenia zmywarek.

Usuwanie zatorów

Odblokowywanie pompy odpływowej

Jeśli po zakończeniu programu w zmywarce nadal znajduje się woda, to być może niedrożna jest pompa odpływowa. Jej udrożnienie jest dosyć proste.

1. Wyłączyć urządzenie głównym włącznikiem i odłączyć od zasilania.
2. Wyjąć filtr wstępny i dokładny.
3. Usunąć wodę z komory zmywarki.
4. W celu dokonania inspekcji pompy odpływowej należy wyjąć kolorowy element ustalający po prawej stronie odpływu dennego.
5. Przekręcić pokrętko pompy znajdujące się za pompą odpływową. Ostrożnie usunąć wszelkie zanieczyszczenia.
6. Założyć z powrotem element ustalający pompy odpływowej oraz dokładny i wstępny filtr.
7. Ponownie podłączyć urządzenie do zasilania.

Jeżeli zmywarka nadal nie uruchamia się i słychać terkotanie, oznacza to, że aktywowane zostało zabezpieczenie przed przelaniem.

- Odciąć dopływ wody.
- Odłączyć wtyczkę z gniazda ściennego.
- Wezwać serwis.

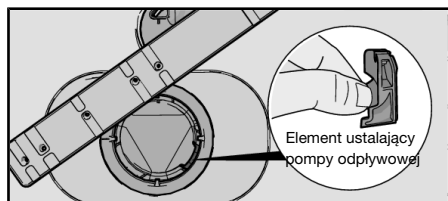

UWAGA!

Nie należy zapomnieć o ponownym zainstalowaniu elementu ustalającego pompy.

Odblokowywanie filtra węży doprowadzającego

Jeżeli doprowadzana woda zawiera cząsteczki, zewnętrzny filtr węży doprowadzającego może ulec zatkaniu, czego skutkiem jest Błąd dopływu wody.

1. Wyłączyć urządzenie głównym włącznikiem i odłączyć od zasilania.
2. Zakręcić zawór wody.

3. Odkręcić wąż doprowadzający.
4. Ostrożnie wyjąć zewnętrzny filtr z węża doprowadzającego i wyczyścić.
5. Wymienić filtr i sprawdzić, czy uszczelka znajduje się w odpowiednim położeniu.
6. Dokładnie przykręcić wąż doprowadzający.
7. Podłączyć urządzenie do zasilania i odkręcić zawór wody. Odczekać, aż ustabilizuje się ciśnienie i sprawdzić, czy podłączenie jest wodoszczelne.

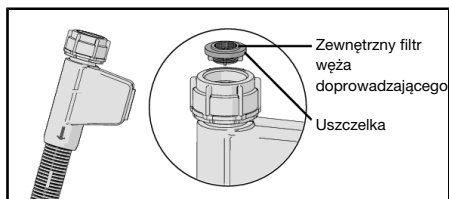

Rozwiązywanie problemów

Typ usterki wskazany na wyświetlaczu		Czynność
F10	Przepetnienie	Wyczyścić pompę odpływową. Patrz sekcja Pielęgnacja i czyszczenie. Jeżeli problem nie ustąpi, wezwać serwis.
F11	Błąd odpływu wody	Patrz „W zmywarce pozostaje woda” w tabeli „Problem” poniżej. Jeżeli problem nie ustąpi, wezwać serwis.
F12	Błąd dopływu wody	Sprawdzić, czy zawór doprowadzający wodę jest otwarty. Sprawdzić, czy filtr zewnętrzny na wężu doprowadzającym nie jest zablokowany; zob. Odblokowywanie filtra węża doprowadzającego w rozdziale Pielęgnacja i czyszczenie. Gdyby problem nie ustępował, wezwać serwis.
F40	Błąd zaworu dopływowego	Zamknąć zawór wody i wezwać serwis.
F52	Błąd poziomu wody	Wyczyścić filtr wstępny i filtr dokładny. Sprawdzić, czy filtr zewnętrzny na wężu doprowadzającym nie jest zablokowany. Gdyby problem nie ustępował, wezwać serwis.
F54	Przepetnienie	Zamknąć zawór wody i wezwać serwis.
F56	Błąd cyrkulacji	Wezwać serwis.
F67	Błąd dopływu wody	Sprawdzić, czy zawór doprowadzający wodę jest otwarty. Sprawdzić, czy filtr zewnętrzny na wężu doprowadzającym nie jest zablokowany; zob. Odblokowywanie filtra węża doprowadzającego w rozdziale Pielęgnacja i czyszczenie. Gdyby problem nie ustępował, wezwać serwis.

Nacisnąć dowolny przycisk, aby usunąć sygnał błędu.

Problem	Możliwe przyczyny	Czynność
Przyciski nie reagują na naciskanie.	Przyciski zostały naciśnięte za szybko po otwarciu drzwi.	Odczekać chwilę i ponowić próbę.
	Przyciski są brudne.	Wyczyścić je suchą lub lekko wilgotną szmatką.
	Drzwi są zamknięte.	Otworzyć drzwi. Przyciski działają tylko przy otwartych drzwiach.
Nie można zamknąć drzwi.	Kosze są nieprawidłowo ustawione.	Sprawdzić, czy kosze są prawidłowo ustawione w płaszczyźnie poziomej.
		Sprawdzić, czy naczynia nie uniemożliwiają prawidłowego wsunięcia koszy.
	Zamek drzwiczek nie zatrzaskuje się.	Sprawdzić zamek drzwiczek. Jeśli się nie zatrzaskuje, otworzyć drzwiczki.

Problem	Możliwe przyczyny	Czynność
		Wcisnąć przycisk opcji Autootwieranie i przytrzymać go, aż zacznie migotać. Odczekać — 60 sekund(y) — aż migotanie ustanie. Zamknąć drzwiczki. Upewnić się, że drzwiczki się zatrzasnęły i zablokowały.
Zmywarka nie uruchamia się.	Drzwi są nieprawidłowo zamknięte.	Sprawdzić.
	Zmywarka została otwarta w celu dołożenia brudnych naczyń podczas wykonywania programu.	Zamknąć drzwiczki i czekać. Po kilku chwilach zmywarka powróci do wykonywania programu.
	Zamek drzwiczek nie zatrzaskuje się prawidłowo.	Sprawdzić zamek drzwiczek. Jeśli się nie zatrzaskuje, otworzyć drzwiczki. Wcisnąć przycisk opcji Autootwieranie i przytrzymać go, aż zacznie migotać. Odczekać — 60 sekund(y) — aż migotanie ustanie. Zamknąć drzwiczki. Upewnić się, że drzwiczki się zatrzasnęły i zablokowały.
	Zadziałał bezpiecznik/wyłącznik automatyczny.	Sprawdzić.
	Wtyczka nie jest włożona do gniazdka ściennego.	Sprawdzić.
	Zawór wody jest zamknięty.	Sprawdzić.
	Przelanie/wycieki.	Sprawdzić.
	Ze zmywarki dobiega dźwięk wirowania (pompa odpływowa), który nie ustaje po wyłączeniu zasilania głównym włącznikiem.	Zamknąć zawór wody. Wyjąć wtyczkę i wezwać serwis.
	Sprawdzić, czy opcja Opóźniony start nie jest aktywna.	Aby anulować opcję Opóźniony start, należy nacisnąć i przytrzymać główny włącznik do czasu wyłączenia wyświetlacza. Uruchomić ponownie zmywarkę.
Naczynia nie są czyste.	Ramiona zraszające nie obracają się.	Zdemontować ramiona i wyczyścić je.
		Sprawdzić, czy naczynia nie blokują ruchu ramion zraszających.

Problem	Możliwe przyczyny	Czynność
	Zablokowane otwory lub łożyska ramion zraszających.	Wyczyścić ramiona zraszające. Patrz rozdział Pielęgnacja i czyszczenie.
	Niedopasowany program zmywania.	Do rozpuszczania tłuszczu pozostałego na naczyniach silnie zabrudzonych wybieraj programy wysokotemperaturowe, takie jak Intensywny.
	Nieprawidłowa ilość detergentu.	Ilość należy ustalić z uwzględnieniem twardości wody. Zastosowanie zbyt dużej lub zbyt małej ilości detergentu skutkuje niesatysfakcjonującymi rezultatami mycia.
	Stary detergent. Detergent to produkt, który traci z czasem swoje właściwości.	Należy unikać kupowania dużych opakowań.
	Naczynia załadowane nieprawidłowo.	Nie przykrywać porcelany dużymi miskami lub podobnymi naczyniami. Unikać ustawiania bardzo wysokich szklanek w narożnikach koszy.
	Szklanki i filiżanki przewróciły się w czasie biegu programu.	Ustawić naczynia tak, aby były stabilne.
	Filtry są zamocowane nieprawidłowo.	Sprawdzić, czy uchwyt filtra jest zablokowany w położeniu zatrzymania.
	Brak elementu ustalającego pompy odpływowej.	Sprawdzić, czy kolorowy element ustalający po prawej stronie dolnego odpływu znajduje się na swoim miejscu. Patrz rozdział Pielęgnacja i czyszczenie.
Plamy na stali nierdzewnej lub srebrze.	Niektóre produkty spożywcze, takie jak musztarda, majonez, cytryna, ocet, sól i sosy mogą powodować powstawanie śladów na stali nierdzewnej, jeżeli zostaną na niej pozostawione na zbyt długi czas.	Takie produkty spożywcze należy splukiwać, kiedykolwiek zmywarka nie zostaje uruchomiona od razu. Warto brać pod uwagę użycie programu Program 1h z opcją SpeedWash.

Problem	Możliwe przyczyny	Czynność
	Stal nierdzewna może spowodować powstanie plam na elementach ze srebra, jeżeli zetkną się w czasie zmywania. Aluminium również może powodować powstawanie plam na naczyniach.	Aby uniknąć śladów i matowienia, oddzielić od siebie naczynia wykonane z różnych metali, np. srebra, stali nierdzewnej i aluminium.
Plamy lub nalot na naczyniach.	Ze zmiękczacza wody wycieka sól.	Sprawdzić, czy pokrywka pojemnika na sól jest prawidłowo dokręcona. Jeżeli tak, należy wezwać serwis.
	Nieprawidłowe nastawienie zmiękczacza wody.	Patrz sekcja Ustawienia.
	Nieprawidłowo ustawiona ilość środka nablyszczającego.	Patrz sekcja Ustawienia.
	Pojemnik na sól jest pusty.	Uzupełnić sól. Patrz sekcja Przed pierwszym użyciem.
	Używany jest detergent 3-w-1/wszystko-w-jednym i aktywna jest opcja TAB (Detergent 3-w-1/wszystko-w-jednym).	Wyłączyć opcję TAB (Detergent 3-w-1/wszystko-w-jednym) i uzupełnić sól i środek nablyszczający.
	Zbyt wysoka temperatura i/lub zbyt duża ilość detergentu mogą uszkodzić naczynia kryształowe. Niestety szkód nie można naprawić, można im tylko zapobiegać.	Naczynia kryształowe należy zmywać w niskiej temperaturze i z niewielką ilością detergentu. Dalsze informacje można uzyskać u producenta detergentu.
Naczynia pokryte są lepką białą/niebieską warstwą.	Ustawienie ilości środka nablyszczającego jest za wysokie.	Zmniejszyć ustawienie. Patrz sekcje Przed pierwszym użyciem i Ustawienia. W przypadku bardzo miękkiej wody środek nablyszczający można rozvodnić w stosunku 50:50.
Po zmywaniu pozostały plamy.	Szmirka i herbata są trudne do usunięcia.	Użyć detergentu ze składnikiem wybielającym.
Pozostałości po detergentie w przedziale na detergent po zakończeniu zmywania.	Przedział na detergent był wilgotny podczas dodawania detergentu.	Przedział na detergent musi być suchy przy dodawaniu detergentu.
Stukotanie w czasie zmywania.	Naczynia są ułożone nieprawidłowo lub ramiona zraszające nie obracają się.	Sprawdzić, czy naczynia są prawidłowo ustawione. Obrócić ramionami zraszającymi, aby potwierdzić, że o nic nie zaczepiają.
W zmywarce pozostaje woda.	Filtry są zapchane.	Wyczyścić filtr wstępny i filtr dokładny.

Problem	Możliwe przyczyny	Czynność
	Filtry są zamocowane nieprawidłowo.	Sprawdzić, czy uchwyt filtra jest zablokowany w położeniu zatrzymania.
	Zanieczyszczenia w pompie odpływowej.	Wyczyścić pompę odpływową. Patrz sekcja Pielęgnacja i czyszczenie.
	Brak elementu ustalającego pompy odpływowej.	Sprawdzić, czy kolorowy element ustalający po prawej stronie dolnego odpływu znajduje się na swoim miejscu. Patrz rozdział Pielęgnacja i czyszczenie.
	Załamanie węża odpływowego.	Sprawdzić, czy wąż odpływowy nie jest załamany ani zgięty pod zbyt małym kątem.
	Zablokowany wąż odpływowy.	Odłączyć wąż odpływowy w punkcie, w którym przyłączony jest do syfonu zlewu. Sprawdzić, czy nie ma zanieczyszczeń oraz czy połączenie ma średnicę wewnętrzną przynajmniej 14 mm.
Ze zmywarki wydobywa się nieprzyjemny zapach.	Zanieczyszczenia wokół uszczelek i w narożnikach.	Wyczyścić za pomocą szczotki i niskopieniącego środka do czyszczenia.
	Przed długi czas stosowano wyłącznie programy zmywania w niskiej temperaturze.	Uruchamiaj program zmywania w wysokiej temperaturze przynajmniej raz w miesiącu. Możesz też korzystać z programu samoczyszczenia; zob. Program samoczyszczenia w rozdziale Użytkowanie zmywarki.
W zmywarce osadza się tłuszcz.	Przed długi czas stosowano wyłącznie programy zmywania w niskiej temperaturze.	Do rozpuszczania tłuszczu pozostałego na naczyniach silnie zabrudzonych wybieraj programy wysokotemperaturowe, takie jak Intensywny. Możesz też korzystać z programu samoczyszczenia; zob. w części Program samoczyszczenia rozdział Użytkowanie zmywarki.
Naczynia nie są wystarczająco suche.	Opcja Autootwieranie nie jest aktywowana.	Aktywować opcję Autootwieranie.

Problem	Możliwe przyczyny	Czynność
	Zmywarka nie jest całkowicie załadowana.	Całkowicie załadować zmywarkę.
	Środek nablyszczający wymaga uzupełnienia lub jego ilość jest ustawiona na zbyt niską wartość.	Uzupełnić środek nablyszczający lub zwiększyć jego ilość. Patrz sekcje Przed pierwszym użyciem i Ustawienia.
	Używany jest detergent 3-w-1/wszystko-w-jednym i aktywna jest opcja TAB (Detergent 3-w-1/wszystko-w-jednym).	Wyłączyć opcję TAB (Detergent 3-w-1/wszystko-w-jednym) i uzupełnić sól i środek nablyszczający.

Montaż

[mm]

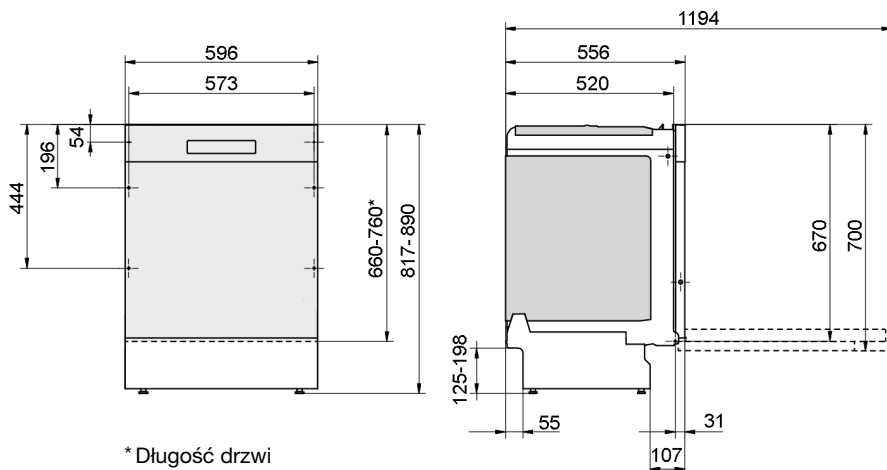

* Długość drzwi

Wymiary nominalne. Rzeczywiste wymiary mogą się różnić.

Przeczytanie i przestrzeganie poniższych instrukcji i wytycznych jest niezwykle ważne. Montaż i podłączenie urządzenia należy przeprowadzić zgodnie z oddzielnymi instrukcjami instalacji.

Instrukcje bezpieczeństwa

- Połączenia elektryczne, doprowadzające i odprowadzające muszą być wykonane przez przeszkolonego profesjonalistę.
- Należy zawsze przestrzegać obowiązujących przepisów dotyczących podłączania do źródła wody, kanalizacji i sieci elektrycznej.
- W czasie montażu należy zachować ostrożność. Nosić rękawice ochronne. Montaż musi być przeprowadzany przez dwie osoby.
- Na podłodze pod zmywarką umieścić tackę ociekową, aby uniknąć uszkodzeń spowodowanych potencjalnymi wyciekami wody.
- Przed przykręceniem zmywarki należy sprawdzić jej działanie poprzez uruchomienie programu Program 1h z opcją SpeedWash. Sprawdzić, czy zmywarka napełnia się wodą, a następnie opróżnia. Sprawdzić też, czy wszystkie złącza są szczelne.



OSTRZEŻENIE!

W czasie montażu zmywarki należy odciąć dopływ wody.

W czasie wykonywania prac wtyczka musi być wyjęta z gniazdka lub zasilanie odcięte z gniazdka.

Przygotowanie

- Wymiary wnęki i przyłączy podano w oddzielnej instrukcji instalacji. Przed rozpoczęciem montażu sprawdzić, czy wszystkie wymiary są prawidłowe. Należy pamiętać, że wysokość drzwi można regulować, co pozwala zastosować inne mocowania.

- Upewnić się, że powierzchnia, na której montowana jest zmywarka jest stabilna. Wypoziomować zmywarkę poprzez regulację czterech nóg.
- Jeżeli zmywarka jest zabudowana, sąsiadujące meble muszą być odporne na wilgoć.
- Zamocować folię ochronną (znajduje się w torebce z dokumentacją) do spodniej strony blatu. Folia ochronna chroni blat przed wilgocią.
- Sprawdzić, czy urządzenie zamontowane jest w taki sposób, aby drzwi otwierały się swobodnie. W przeciwnym razie może to być przyczyną nieprawidłowego działania zamka drzwi.
- Miej na uwadze, że w następstwie zamontowania okładziny drzwiczek konieczne może być wyregulowanie sprężyn drzwiczek. Sprężyny lewą i prawą należy wyregulować równomiernie, aby uniknąć niewyważenia drzwiczek.

Podłączanie odpływu

Inne potrzebne informacje podane są w instrukcji instalacji.

Zmywarkę można montować we wnęce na podniesieniu (na wysokości umożliwiającej wygodną obsługę). Oznacza to, że zmywarkę można ustawić w taki sposób, że wąż odpływowy podłączony będzie niżej niż dno zmywarki, na przykład bezpośrednio do odpływu w podłodze. Zmywarka wyposażona jest we wbudowany zawór antysyfonowy zapobiegający opróżnieniu urządzenia z wody w czasie cyklu mycia.

Wąż odpływowy można podłączyć do złączki na syfonie zlewu. Złączka musi mieć średnicę wewnętrzną co najmniej 14 mm.

Wąż odpływowy można wydłużyć o maksymalnie 3 m (całkowita długość węża odpływowego nie może przekroczyć 4,5 m). Wszelkie połączenia i rury łączące muszą mieć średnicę wewnętrzną minimum 14 mm. Jednak najlepiej jest wymienić wąż odpływowy na nowy, bez takich połączeń.

Żaden odcinek węża odpływowego nie może znajdować się o więcej niż 950 mm powyżej dna zmywarki.

Przymocować wąż odpływowy, korzystając z opaski zaciskowej węża. Upewnić się, że na wężu odpływowym nie ma załamań.

Podłączenie do źródła wody

Należy korzystać wyłącznie z węża doprowadzającego dostarczonego ze zmywarką. Nie wolno wykorzystywać starych lub innych zapasowych węży.

Rura zasilająca musi mieć zawór wody (zawór zamykający). Zawór wody musi być łatwo dostępny, tak aby umożliwić odcięcie dopływu wody w przypadku konieczności przestawienia zmywarki.

Po zakończeniu montażu zawór wody należy odkręcić, aby umożliwić ustabilizowanie się ciśnienia. Sprawdzić, czy wszystkie połączenia są szczelne.

Podłączenie do źródła zimnej wody

Podłączyć zmywarkę do źródła zimnej wody, jeżeli budynek ogrzewany jest olejem opałowym, prądem elektrycznym lub gazem.

Podłączenie do źródła ciepłej wody

Podłączyć zmywarkę do źródła ciepłej wody (maks. 70 °C), jeżeli budynek jest ogrzewany środkami o dużej efektywności energetycznej, np. sieć ciepłownicza, energia słoneczna lub energia geotermalna. Podłączenie do ciepłej wody skraca czas zmywania i zmniejsza zużycie energii przez zmywarkę.

UWAGA!

Nie przekraczać dopuszczalnej temperatury doprowadzanej wody. Niektóre materiały, z których wykonane są naczynia kuchenne, mogą nie być odporne na wysoką temperaturę. Patrz Kruche naczynia w rozdziale Ładowanie zmywarki.

Podłączenie elektryczne

Informacje na temat parametrów podłączenia elektrycznego znaleźć można na tabliczce z numerem seryjnym. Podane tam specyfikacje muszą być zgodne z parametrami zasilania sieciowego.

Zmywarka musi być podłączona do gniazdka z uziemieniem.

Elektryczne gniazdko ścienne musi znajdować się poza miejscem montażu oraz być łatwo dostępne po zamontowaniu zmywarki. Nie wolno stosować przedłużaczy.



UWAGA!

Czynności wymiany przewodów elektrycznych oraz napraw i konserwacji związanych z bezpieczeństwem lub funkcjonowaniem urządzenia muszą być powierzane serwisantom producenta bądź osobom o równoważnych kwalifikacjach zawodowych.

Serwis

Zanim skontaktujesz się z działem obsługi technicznej, przeczytaj rozdział Rozwiązywanie problemów. W razie napotkania problemu, którego nie potrafisz samodzielnie rozwiązać, zwróć się o profesjonalną pomoc do lokalnego punktu obsługi serwisowej.; zob. global.hisense.com. Na naszej stronie internetowej znajdziesz również informacje o dostępności części zamiennych. Dowiesz się też z niej, w jakim zakresie możesz dokonywać napraw samodzielnie.

W zgłoszeniu podać informacje zawarte na tabliczce znamionowej zmywarki, z uwzględnieniem numeru produktu (1) i numeru seryjnego (2).

Pamiętaj, że naprawy nieprofesjonalne mogą zagrażać bezpieczeństwu użytkownika i poskutkować unieważnieniem gwarancji.

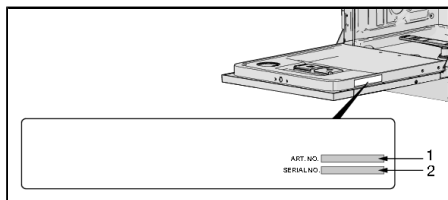

Dane techniczne i etykieta efektywności energetycznej

Dane techniczne

Wysokość:	817-890 mm
Szerokość:	596 mm
Głębokość:	556 mm
Masa:	35 kg ¹⁾
Ciśnienie wody:	0,03-1,0 MPa
Podłączenie elektryczne:	Patrz tabliczka znamionowa.
Moc znamionowa:	Patrz tabliczka znamionowa.

1) Masa może różnić się w zależności od wersji.

Informacja dla konsumentów

Informację o produkcie znajdziesz na stronie internetowej global.hisense.com, gdzie zamieszczone jest również łącze do rejestru etykiet energetycznych Komisji Europejskiej (EPREL). Możesz też bezpośrednio odwiedzić stronę <https://eprel.ec.europa.eu>. Kierując się wyświetlanymi instrukcjami, wyszukaj urządzenie według nazwy modelu.

Zob. informacje podane na tabliczce z numerem seryjnym; zwróć uwagę na nazwę modelu (3).

Informacje dla instytucji testujących

Informację o produkcie można znaleźć w rejestrze etykiet energetycznych Komisji Europejskiej (EPREL), a także otrzymać pocztą elektroniczną: dishwashers@appliance-development.com.

W zgłoszeniu należy podać informacje zamieszczone na tabliczce znamionowej zmywarki, włącznie z numerem artykułu (1), numerem seryjnym (2) i nazwą modelu (3).

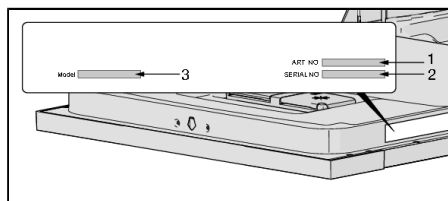

Hisense



862682-a4



Zastrzegamy sobie prawo do wprowadzania zmian.