

Robotický vysavač 2 v 1 se smart aplikací • NÁVOD K OBSLUZE

CZ 3 - 18

Robotický vysávač 2 v 1 so smart aplikáciou • NÁVOD NA OBSLUHU

SK 19 - 34

Robot vacuum cleaner 2 in 1 with smart application • USER MANUAL

GB 35 - 50

Robot porszívó 2 az 1-ben intelligens alkalmazással • KEZELÉSI ÚTMUTATÓ

H 51 - 66

Odkurzacz automatyczny 2 w 1 z aplikacją smart • INSTRUKCJA OBSŁUGI

PL 67 - 82

Staubsaugerroboter 2 in 1 mit Smart-App • BEDIENUNGSANLEITUNG

D 83 - 99

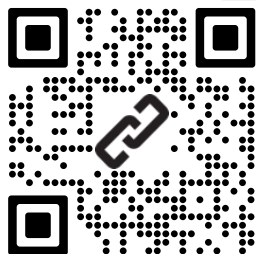

30/4/2021

eta

CZ	1. BEZPEČNOSTNÍ POKYNY	3
	2. POUŽITÍ	6
	3. SOUČÁSTI VÝROBKU	6
	4. PŘÍPRAVA K POUŽITÍ	10
	5. POUŽÍVÁNÍ VYSAVAČE	11
	6. ÚDRŽBA VYSAVAČE	14
	7. ŘEŠENÍ PROBLÉMŮ	15
	8. TECHNICKÁ SPECIFIKACE	16
	9. EKOLOGIE	18
SK	1. VŠEOBECNÉ BEZPEČNOSTNÉ POKYNY	19
	2. POUŽITIE	22
	3. SÚČASTI VÝROBKU	22
	4. PRÍPRAVA NA POUŽITIE	26
	5. POUŽÍVANIE VYSÁVAČA	27
	6. ÚDRŽBA VYSÁVAČA	30
	7. RIEŠENIE PROBLÉMOV	31
	8. TECHNICKÁ ŠPECIFIKÁCIA	32
	9. EKOLÓGIA	34
EN	1. GENERAL SAFETY INSTRUCTIONS	35
	2. APPLICABILITY	38
	3. PRODUCT COMPONENTS	38
	4. PREPARATION FOR USE	42
	5. VACCUM CLEANER USE	43
	6. VACUUM CLEANER MAINTENANCE	45
	7. TROUBLE SHOOTING	47
	8. TECHNICAL SPECIFICATION	48
	9. ENVIRONMENTAL PROTECTION	50
HU	1. BIZTONSÁGI ELŐÍRÁSOK	51
	2. ALKAMAZHATÓSÁG	54
	3. A TERMÉK ALKOTÓRÉSZEI	54
	4. HASZNÁLATI ELŐKÉSZÍTÉS	58
	5. A PORSZÍVÓ HASZNÁLATA	58
	6. A PORSZÍVÓ KARBANTARTÁSA	61
	7. PROBLÉMA-MEGOLDÁS	63
	8. MŰSZAKI SPECIFIKÁCIÓ	64
	9. ÖKOLÓGIA	66
PL	1. WSKAZÓWKI BEZPIECZENSTWA	67
	2. ZASTOSOWANIA	70
	3. CZĘŚCI WYROBU	71
	4. PRZYGOTOWANIE DO UŻYCIA	74
	5. UŻYWANIE ODKURZACZA	74
	6. UTRZYMANIE ODKURZACZA	77
	7. ROZWIĄZYWANIE PROBLEMÓW	79
	8. SPECYFIKACJA TECHNICZNA	80
	9. EKOLOGIA	82
D	1. SICHERHEITSANWEISUNGEN	83
	2. VERWENDUNG	86
	3. PRODUKTTEILE	87
	4. VORBEREITUNG VOR DEM EINSATZ DES STAUBSAUGERS	90
	5. BETRIEB	91
	6. WARTUNG	94
	7. PROBLEME LÖSEN	95
	8. TECHNISCHE DATEN	97
	9. ÖKOLOGIE	98

NÁVOD K OBSLUZE

Vážený zákazníku, děkujeme Vám za zakoupení našeho produktu. Před uvedením tohoto přístroje do provozu si velmi pozorně přečtete návod k obsluze a tento návod spolu se záručním listem, pokladním dokladem a podle možností i s obalem a vnitřním obsahem obalu dobře uschovejte.

Tip

Pro prvotní spárování vysavače s Vaší domácí Wifi sítí pomocí aplikace "Navaggio" navštivte naše webové stránky www.eta.cz/robot.

1. BEZPEČNOSTNÍ POKYNY

- Instrukce v návodu považujte za součást spotřebiče a postupte je jakémukoliv dalšímu uživateli spotřebiče.
- Zkontrolujte, zda údaj na typovém štítku odpovídá napětí ve Vaší elektrické zásuvce.
- Tento spotřebič mohou používat děti ve věku 8 let a starší a osoby se sníženými fyzickými či mentálními schopnostmi nebo nedostatkem zkušeností a znalostí, pokud jsou pod dozorem nebo byly poučeny o používání spotřebiče bezpečným způsobem a rozumí případným nebezpečím. Děti si se spotřebičem nesmějí hrát. Čištění a údržbu prováděnou uživatelem nesmějí provádět děti bez dozoru.
- Jestliže je napájecí přívod u adaptéru poškozen, musí být nahrazen výrobcem, jeho servisním technikem nebo podobně kvalifikovanou osobou, aby se tak zabránilo vzniku nebezpečné situace.
- Před výměnou příslušenství nebo přístupných částí, které se při používání pohybují, před montáží a demontáží, před čištěním nebo údržbou, spotřebič vypněte.
- Abyste předešli úrazu, nepřikládejte ruce/prsty do rotačního kartáče.
- Nikdy spotřebič nepoužívejte, pokud má poškozený adaptér, pokud nepracuje správně, upadl na zem a poškodil se nebo spadl do vody. V takových případech zanechte spotřebič do odborného servisu k prověření jeho bezpečnosti a správné funkce.
- Jestliže je adaptér tohoto spotřebiče poškozen, musí být opraven výrobcem, jeho servisním technikem nebo podobně kvalifikovanou osobou, aby se tak zabránilo vzniku nebezpečné situace.
- **UPOZORNĚNÍ:** Pro dobíjení akumulátoru používejte pouze síťový adaptér dodaný s tímto přístrojem.
- Spotřebič musí být napájen pouze bezpečným malým napětím odpovídajícím značení spotřebiče.
- Výrobek je určen pouze pro použití v domácnostech a podobné účely (v obchodech, kancelářích a podobných pracovištích, v hotelích, motelech a jiných obytných prostředích, v podnicích zajišťujících nocleh se snídaní)! Není určen pro komerční použití!









- **Vysavač nikdy neponořujte do vody (ani částečně)!**
- Při vysávání některých druhů koberců může dojít k vyvolání statické elektřiny. Případný výboj statické energie není zdravý nebezpečný.
- Vysavač ani nabíjecí stanici nenechávejte vystaveny povětrnostním vlivům (**děšť, mráz, přímé sluneční záření** atd.).
- Nevysávejte ostré předměty (např. **sklo, střepy**), horké, hořlavé, výbušné předměty (např. **popel, hořící zbytky cigaret, benzin, ředidla a aerosolové výpary**), ale ani maziva (např. **tuhy, oleje**), žíravé prostředky (např. **kyseliny, rozpouštědla**). Vysátím těchto předmětů může dojít k poškození filtrů, popř. vysavače.
- Aby se zajistila bezpečnost a správná funkčnost přístroje, používejte jen originální náhradní díly a výrobcem schválené příslušenství.
- Spotřebič nikdy nepoužívejte pro žádný jiný účel, než pro který je určen a popsán v tomto návodu!
- Zabezpečte prosím spáry a mezery na podlahách (např. u přechodových lišt) aby nedocházelo k poškozování kartáčů. Tyto spáry mohou také omezit vysavač zaseknutím štětin kartáče do tohoto prostoru.
- Vysavač nelze použít na koberci, jehož délka vlasu je více než 1 cm. Vysavač zároveň nemusí správně fungovat na některých druzích tmavých koberců, které svým povrchem "matou" senzory a mohou způsobit chaotický pohyb vysavače, případně na daný povrch nenajede. Vysavač dokáže přejet přechodové lišty a prahy do cca 1,5 cm. V případě potřeby (např. vyšších prahů) lze nastavit zakázanou zónu, aby nedošlo k zaseknutí robotu.
- Pokud se spotřebič delší dobu nepoužívá, odpojte nabíjecí stanici od elektrického napájení. **Vysavač povysuňte mimo kontakty nabíjecí stanice.** Tím zabráníte vybíjení vysavače. Síťový adaptér používejte pouze v místnosti.
- Při nabíjení akumulátoru je síťový adaptér teplý, což je naprosto normální stav.
- Nedobíjejte akumulátor, ze kterého uniká elektrolyt.
- Kontakty akumulátoru nebo síťového adaptéru nespojujte! Pokud akumulátor nepoužíváte, držte jej z dosahu kovových předmětů, jako jsou kancelářské sponky, mince, klíče, hřebíky, šroubky nebo další drobné kovové předměty, které mohou způsobit zkratování svorek akumulátoru. Vzájemné zkratování svorek akumulátoru může způsobit popáleniny nebo požár.
- Udělejte opatření, která zabrání vysavači přerušení úklidu:
 - Umístěte na bezpečné místo předměty, které se dají snadno převrhnout (např. vázy).
 - Zabezpečte okraje koberců.
 - Visící ubrusy a záclony by se neměly dotýkat země.
 - Hořlavé předměty musí být umístěny dále od zdroje ohně.
 - Volně položené přírodní kabely srovnejte či zabezpečte proti kolizi s vysavačem.
 - Posbírejte noviny, knihy, časopisy a větší kusy papíru rozházené po zemi.
- Vysavač nepoužívejte v prostředí s okolní teplotou nad 40 nebo pod 0 °C.
- Nepoužívejte laserový modul či jeho kryt jako držadlo k přenášení robota! Zároveň nepokládejte robota vzhůru nohama na jakoukoliv plochu - mohli byste laserový modul poškodit.
- Hlavní kartáč a zásobník na nečistoty musí být správně nainstalován.
- Senzory proti pádu před použitím vyčistěte.
- Vysavač potřebuje pro úklid pod nábytkem minimálně 9,5 cm na výšku volného prostoru, aby nedošlo k jeho zachycení, či uvíznutí.
- Nedovoľte, aby vysavač spadnul. Pokud by k tomu došlo, spusťte vysavač a sledujte jeho pohyb pro kontrolu, zda je všechno v pořádku. Tato kontrola je důležitá pro následný úklid bez Vaší přítomnosti.
- Pokud akumulátor teče, okamžitě jej vyměňte, v opačném případě může poškodit spotřebič.
- Pokud vysavač nebudete delší dobu používat, odpojte z něj akumulátor.
- Pamatujte na to, že se robot pohybuje sám od sebe. Při chůzi v prostoru pohybu robota buďte tedy opatrní a nešlápněte na něj!
- Vybitý akumulátor zlikvidujte vhodným způsobem (viz odst. **9. EKOLOGIE**).







- Případné texty v cizím jazyce a obrázky uvedené na obalech, nebo výrobku, jsou přeloženy a vysvětleny na konci této jazykové mutace.
- V návodu vyobrazené součásti vysavače, včetně příslušenství, jsou ilustrační a mohou se od výrobku odlišovat.
- Výrobce neodpovídá za škody způsobené nesprávným používáním spotřebiče a příslušenství a není odpovědný ze záruky za spotřebič v případě nedodržení výše uvedených bezpečnostních upozornění. Za nesprávné používání spotřebiče se mj. považuje nedodržování pravidelné výměny či údržby veškerých filtrů.

Bezdrátové spojení a kompatibilita

- Společnost ETA nemůže být žádným způsobem zodpovědná za jakékoliv náhodné, nepřímé nebo následné škody, ani za ztráty dat či ztráty způsobené únikem informací během komunikace prostřednictvím bezdrátových technologií.
- Úspěšnou bezdrátovou komunikaci nelze 100% zaručit u všech Smart zařízení a Wifi sítí (routerů). Vzhledem k rozmanitosti přístrojů na trhu mohou nastat případy, kdy charakter či specifikace daného Smart zařízení či Wifi sítě (routeru) znemožňuje připojení, případně je nějakým způsobem narušeno. Úspěšnost bezdrátové komunikace prostřednictvím Wifi sítě dále také ovlivňuje řada faktorů včetně hardwarové a softwarové konfigurace. Spojení mezi robotem a vaší Wifi sítí může být také negativně ovlivněno okolními Wifi sítěmi, které mohou být naladěny na stejný kanál a tím narušovat spojení (např. na sídlištích, v bytových domech atp.). Tyto skutečnosti nejsou důvodem k reklamaci spotřebiče.

Aplikace je vlastněna a provozována třetím subjektem (dále jen „Subjekt“) odlišným od společnosti HP TRONIC Zlín, spol. s r.o. (dále jen „Prodejce“). Mezi Subjektem a Prodejcem nedochází k předávání osobních údajů. Při registraci do aplikace předává zákazník osobní údaje přímo Subjektu, který se stává správcem osobních údajů. Aplikace a s tím spojená ochrana osobních údajů se řídí pravidly Subjektu.

 <p>Pouze autorizovaný servis je oprávněn provádět opravy nebo úpravy tohoto výrobku, jinak neodborné zacházení může způsobit požár, úraz elektrickým proudem nebo poranění.</p>	 <p>Nepoužívejte žádnou jinou nabíjecí stanici včetně přiloženého síťového adaptéru než ten, který je součástí tohoto výrobku.</p>
 <p>Nikdy se nedotýkejte napájecího adaptéru mokrou rukou - může dojít k úrazu elektrickým proudem.</p>	 <p>Neohýbejte nadměrně přívodní kabel nebo ho nezatěžujte, mohlo by to způsobit jeho poškození, požár či úraz elektrickým proudem.</p>
 <p>Dbejte na to, aby se váš oděv či část těla nedostaly do otáčejícího se kartáče vysavače, mohlo by dojít ke zranění.</p>	 <p>Zamezte styku výrobku s cigaretami, zapalovači, sirkami nebo jinými tepelnými zdroji nebo hořlavými materiály.</p>
 <p>Vysavače nepoužívejte v komerčních prostorách, mohlo by dojít k poškození nadměrným používáním.</p>	 <p>Před použitím odstraňte všechny snadno zničitelné předměty (vč. předmětů s vysokou odrazovou vlastností, látky, skleněné lahve, atd.), mohlo by dojít k poškození těchto předmětů či omezení funkce vysavače.</p>

 <p>Přívodní konektor adaptéru do nabíjecí stanice zcela zasuňte, jinak by mohlo dojít k úrazu el. proudem, zkratu, či požáru.</p>	 <p>Na vysavač nestoupejte ani neseďte, mohlo by dojít k poškození vysavače či ke zranění.</p>
 <p>Nevysávejte vodu ani jiné tekutiny, mohlo by dojít k poškození vysavače.</p>	 <p>Vysavač nepoužívejte na malých stolicích a židlích či na malém prostoru, mohlo by dojít k poškození vysavače.</p>
 <p>Vysavač nepoužívejte venku, mohlo by dojít k jeho poškození.</p>	 <p>Nenechávejte na zemi nitě, dráty ani jiné předměty o délce větší než 150 mm, mohly by se zamotat do kartáče.</p>

2. POUŽITÍ



Zařízení je určeno k použití doma, v hotelových pokojích a malých kancelářích.



Je vhodné k čištění různých koberců s krátkým vlasem, dřevěných podlah, tvrdých podlah, keramických dlaždic atd.

Jelikož se vysavač pohybuje volně v prostoru Vaší domácnosti, tak je nutné prostředí přizpůsobit této skutečnosti. Před použitím z podlahy odstraňte všechny nežádoucí předměty (natažené kabely, pohozené oblečení, papíry, sáčky apod.), které by mohly bránit pohybu vysavače nebo naopak křehké předměty (např. skleněné a keramické vázy), které by vysavač mohl svým pohybem poškodit.

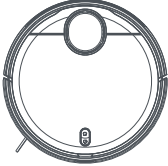
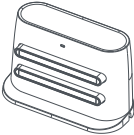
3. SOUČÁSTI VÝROBKU

3.1 OBSAH BALENÍ

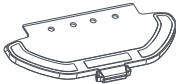
Položka	Popis	Ozn.	Počet	Obj. kód
	Robotický vysavač	A	1	—
	Nabíjecí stanice	D	1	ETA222800230
	Napájecí adaptér	E	1	ETA222800220

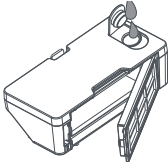
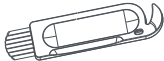
Položka	Popis	Ozn.	Počet	Obj. kód
	Postranní kartáček	A9	1+1	ETA222800260
	Mopovací nástavec	C	1	ETA222800040
	Mop	C3	1	ETA222800250
	Hlavní kartáč	A10	1	ETA222800150
	Nádržka na vodu	B	1	ETA222800020
	Zásobník na nečistoty	B2	1	N/A
	HEPA filtr	B3	1	ETA222800240
	Nástroj na čištění	F	1	ETA222800270

1

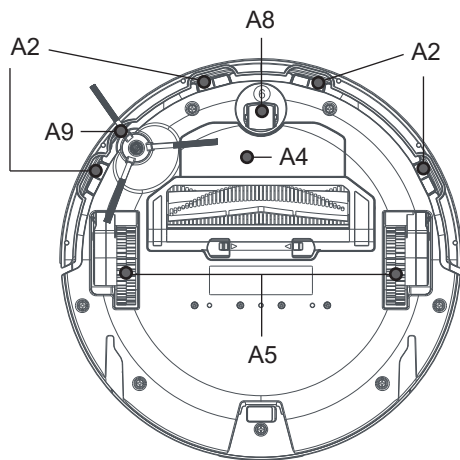
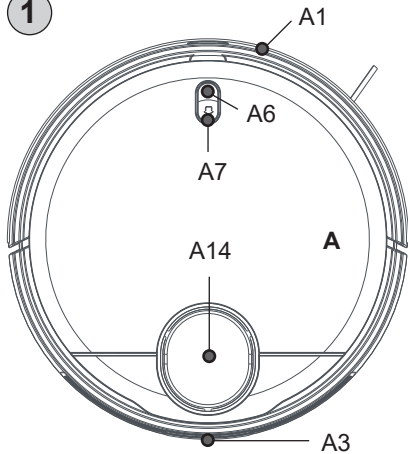

2

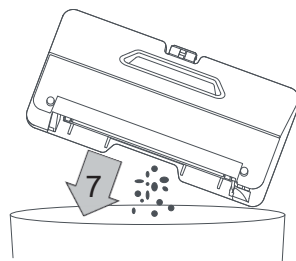
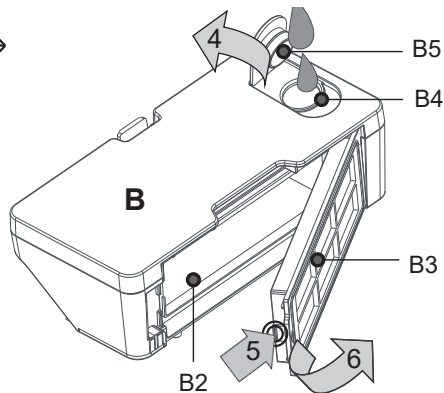
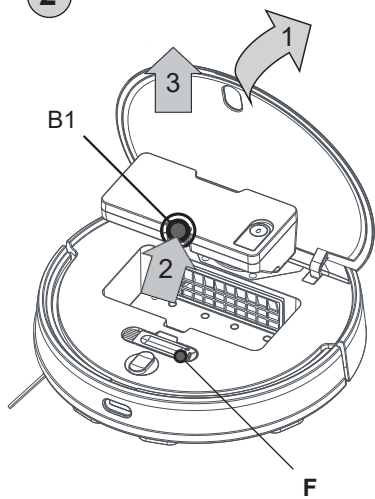

3

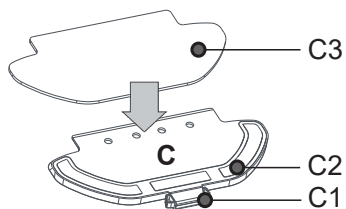
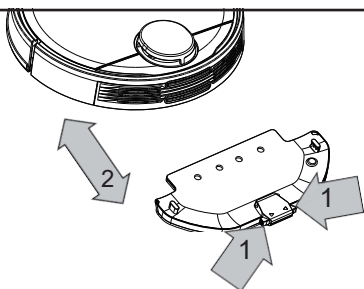

3.2 POPIS SPOTŘEBIČE

A – Vysavač

- A1 – Přední nárazník
- A2 – Senzory proti pádu ze schodů
- A3 – Nabíjecí kontakty
- A4 – Kryt prostoru pro akumulátor
- A5 – Pohonná kola (levé/pravé)
- A6 – Hlavní spínač (ZAP./VYP.)
- A7 – Tlačítko návrat do nabíjecí stanice
- A8 – Přední kolo
- A9 – Postranní kartáček
- A10 – Hlavní kartáč
- A11 – Kryt hlavního kartáče
- A12 – Aretace krytu hlavního kartáče
- A13 – Ložisko
- A14 – Laserový modul
- A15 – Odklopné víko

B – Nádržka na vodu (180 ml)

- B1 – Tlačítko pro uvolnění
- B2 – Zásobník na nečistoty (300 ml)
- B3 – HEPA filtr
- B4 – Nalévací otvor
- B5 – Zátka nalévacího otvoru

C – Mopovací nástavec

- C1 – Aretace nástavce
- C2 – Spodní část pro přichycení mopu
- C3 – Mop

D – Nabíjecí stanice

- D1 – Kontrolka provozu
- D2 – Příjem signálu
- D3 – Nabíjecí kontakty
- D4 – Otvor pro vedení kabelu
- D5 – Konektor pro připojení napájecího adaptéru
- D6 – Kryt prostoru pro uložení kabelu

E – Napájecí adaptér

F – Nástroj na čištění

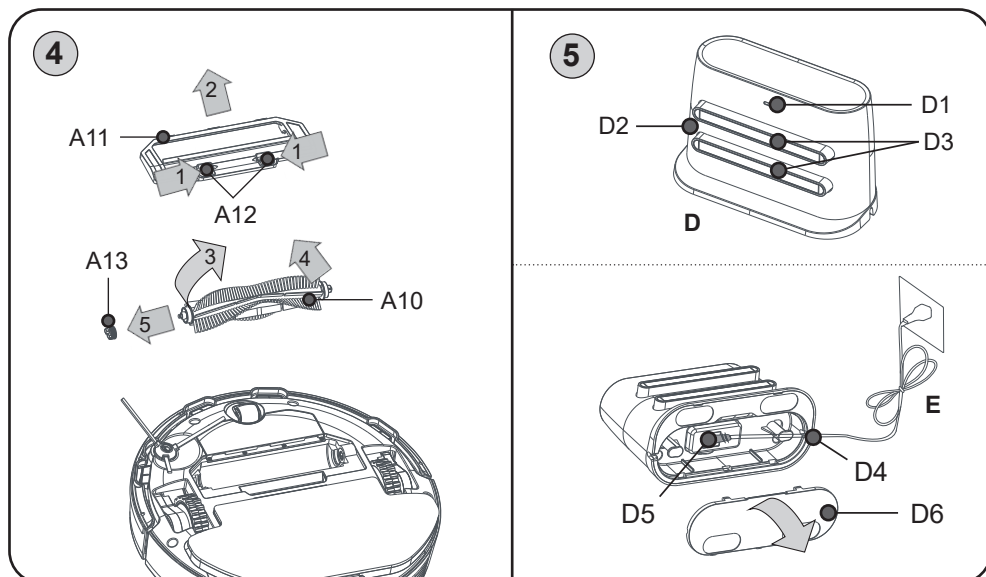

4. PŘÍPRAVA K POUŽITÍ

Odstraňte veškerý obalový materiál, vyjměte vysavač a příslušenství.
Z vysavače odstraňte všechny případné adhezivní fólie, samolepky nebo papír.

4.1 PŘÍPRAVA VYSAVAČE

Nainstalujte do vysavače nádržku na vodu **B** se zásobníkem na nečistoty a postranní kartáček **A9**. Pokud byl vyjmut, nainstalujte zpět také hlavní kartáč.

Při montáži i demontáži postupujte dle obr. 2, 3, a 4. Uchycení jednotlivých částí využívá standardní upevňovací prvky a tlačítka. Montáž/demontáž je tedy intuitivní.
Pro zpřístupnění nádob je nutné nejprve otevřít odklopné víko **A15**.

4.2 INSTALACE NABÍJECÍ STANICE

- 1) Nejprve otevřete kryt nabíjecí stanice (viz obr. 5) a do konektoru **D5** zapojte konektor napájecího adaptéru **E**. Kabel můžete částečně namotat do určeného prostoru v nabíjecí stanici, aby zbytečně nevyčníval a nezpůsobil zvýšené riziko např. namotání, zakopnutí apod. Otvorem pro vedení kabelu **D4** pak kabel vyvedte ven, kryt opětovně zavřete.
- 2) Umístěte nabíjecí stanici na podlahu proti stěně. Ujistěte se, zda je dostatečný prostor po stranách základny (minimálně 0,5 m) a před základnou (minimálně 1,5 m). **Nabíjecí stanici nepřemísťujte! Mohlo by to negativně ovlivnit návrat pro nabíjení a zachování mapy v paměti vysavače!**

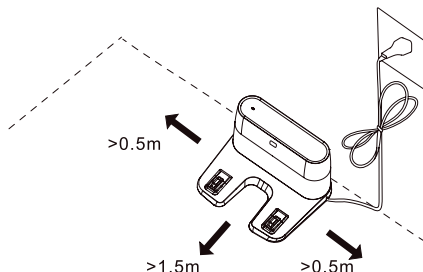

- 3) Připojte adaptér k el. síti (rozsvítí se kontrolka **D1** signalizující aktivní stanici - kontrolka svítí po celou dobu činnosti stanice).
- 4) Vysavač postavte cca 0,5 m před nabíjecí stanici, zapněte jej a pošlete tlačítkem pro návrat do nabíjecí stanice, aby se do ní sám zaparkoval.

Poznámky

- V případě vybitého akumulátoru vysavač vložte do nabíjecí základny ručně.
- Po připojení do nabíjecí stanice se vysavač sám zapne.
- Během nabíjení a připojení k nabíjecí stanici robot nelze vypnout.
- **Vysavač vypouštějte k úklidu vždy z nabíjecí stanice.**

5. POUŽÍVÁNÍ VYSAVAČE

Vysavač lze ovládat ve zjednodušeném režimu pouze pomocí tlačítek **A6** a **A7**. Pro využití jeho plného potenciálu je však potřeba instalace a použití chytré aplikace **Navaggio**, která rozšíří jeho funkčnost a uživatelský komfort.

Veškeré další informace, návod na obsluhu aplikace, instrukce a rady k úspěšnému párování s domácí sítí, naleznete na adrese: www.eta.cz/robot/

Aplikaci naleznete v databázi aplikací Apple Store či Google Play, nebo můžete pro urychlení použít následující QR kód:



Poznámky

Pokud není QR kód aktivní, vyhledejte aplikaci manuálně podle názvu.

5.1 ZÁKLADNÍ OVLÁDÁNÍ ROBOTU



Hlavní spínač (A6)

Dlouhé stisknutí (cca 3 sek.):

Zapnutí nebo vypnutí robotu. Vysavač se zapne do pohotovostního režimu.

Krátké stisknutí:

Zapne automatický úklid, nebo přeruší jakoukoliv aktivní funkci.



Tlačítko návrat do nabíjecí stanice (A7)

Krátkým stisknutím spustí automatické vyhledávání nabíjecí stanice s následným nabíjením, nebo přeruší jakoukoliv aktivní funkci.

Pozn. Při současném stisknutí tlačítka **A6** a **A7** na dobu 3 sek. přejdete do režimu připojování k wifi síti. Stiskem také vymažete stávající nastavení připojení k wifi routeru (zrušíte aktuálně platné párování).

Světelná signalizace

Stav vysavače	Světelná signalizace
Vypnuto / režim spánku	Nesvítí
Pohotovostní režim	Svítí modře
Úklid	
Nabíjení dokončeno	
Režim připojování k WIFI síti	Bliká modře
Slabý akumulátor / hledání nabíjecí stanice	Bliká oranžově
Nabíjení	Pozvolně bliká oranžově
Nějaká chyba (viz řešení problémů)	Bliká červeně
Zapínání / aktualizace firmware	Pozvolně bliká modře

Režim spánku

Pokud v pohotovostním režimu (nebo při signalizaci nějaké chyby) do 5 minut neproběhne žádná akce, vysavač se přepne do režimu spánku. Probudíte jej stisknutím jednoho z tlačítek, případně v aplikaci. Režim nebude aktivován během nabíjení.

Přerušení a obnovení úklidu

Vysavač pokračuje v úklidu, pokud je přerušený úklid opětovně aktivován. Vysavač pokračuje také po úspěšném nabití, pokud se úklid přerušil automaticky kvůli nabíjení akumulátoru.

5.2 NABÍJENÍ AKUMULÁTORU

1. Zkontrolujte, zda je nabíjecí stanice správně připojena k el. síti (kontrolka **D1** musí svítit).
2. Položte vysavač do blízkosti nabíjecí stanice (cca 0,5 m) a stiskněte tlačítko **A7**, případně danou funkci v aplikaci. Pokud je akumulátor příliš vybitý, umístěte vysavač přímo na nabíjecí stanici.

Poznámky

- Standardní doba nabíjení je cca 3-4 hod. Plně nabitý akumulátor poskytne dobu provozu v závislosti na nastavených funkcích, výkonu a vysávaném povrchu 60 až 120 minut. Doby provozu vychází z interního testování společnosti ETA a platí pouze pro nový a plně nabitý akumulátor. V závislosti na stáří a opotřebením akumulátoru doba provozu klesá.
- Přehled stavu akumulátoru snadno zjistíte pomocí aplikace "Navaggio". Pomocí aplikace lze také kdykoliv vysavač poslat zpět na nabíjecí stanici.
- Pokud se vysavač nestihne (např. pokud je mu nějak zabráněno) navrátit do nabíjecí stanice a stav akumulátoru dosáhne kritické úrovně, automaticky se vypne.

5.3 REŽIMY ÚKLIDU A FUNKCE VYSAVAČE

Vysavač disponuje celkem 6 režimy úklidu. Ovládním bez použití aplikace je k dispozici pouze **automatický režim** úklidu. Aplikace pak nabízí další rozšíření (funkci mopování, úklid podél stěn, lokální úklid, zónový úklid a důkladný (2x) úklid) + možnosti nastavení intenzity sání a mopování, nebo třeba nastavení zón, plánování úklidu a vytváření map (např. podle pater v domácnosti).

Automatický úklid

Aktivujete stiskem tlačítka hlavního spínače **A6**. Vysavač se při úklidu pohybuje postupně a systematicky v prostoru podle naprogramované trasy. Prostor si rozčlení na jednotlivé segmenty. Jakmile vysavač uklidí celý dostupný prostor, tak automaticky vyhledá nabíjecí stanici. Jedná se o nejpoužívanější způsob úklidu.

Návrat do nabíjecí stanice

V režimu automatického úklidu disponuje vysavač funkcí automatického návratu do nabíjecí stanice po dokončení úklidu. Vysavač můžete na dobíjecí stanici odeslat také pomocí tlačítka **A7**, případně danou funkcí přímo v aplikaci.

Vysavač se navrátí do nabíjecí stanice:

- a) v případě, že jej do ní pošlete tlačítkem **A7** nebo v aplikaci
- b) v případě dokončení úklidu
- c) v případě nízkého stavu akumulátoru (po nabití bude pokračovat v nedokončeném úklidu)

5.4 POUŽITÍ MOPOVACÍHO NÁSTAVCE (obr. 3)

Pro použití vysavače s mopovacím nástavcem je potřeba do robotu umístit nádržku na vodu **B**.

- 1) Tu otvorem **B4** naplňte čistou vodou a řádně uzavřete zátkou **B5**.
- 2) Vložte nádržku do robotu.
- 3) Poté na spodní stranu robotu instalujte samotný mopovací nástavec **C** s nasazeným mopem (uslyšíte cvaknutí). **Mop před použitím namočte a vyždímejte.**
- 4) Vysavač zapněte stisknutím tlačítka **A6**, případně v aplikaci.

Poznámky

- Nezapomeňte mop na jeho rovné části navléknout na nástavec **C**, jeho zbylou část pak pouze přiložit na suchý zip (část **C2**).
- Zasunutí mopovacího nástavce **C** aktivuje funkci čerpadla. Nepoužívejte vysavač s nástavcem **C** bez vody uvnitř nádržky **B**!
- Vysavač během mopování kontrolujte. Nepoužívejte mopování bez neustálého dohledu.
- Při mopování doporučujeme provádět úklid po jednotlivých místnostech.
- Vysavač při mopování kontrolujte a dle potřeby doplňte vodu, případně opláchněte mop.
- Nepoužívejte mopovací nástavec na kobercích a zabraňte případnému najetí vysavače na koberec (případně můžete využít v aplikaci funkci zakázané zóny, kterou nastavíte na oblast s koberci).
- Po použití mopovacího nástavce odejměte a vyčistěte. **Nenechávejte ho nainstalovaný na vysavači během nabíjení.**
- Po uzavření zátky může spodními otvory uniknout malé množství vody. Po jejím uzavření nádržku otočte a přenášejte vzhůru nohama.

6. ÚDRŽBA VYSAVAČE

Údržbu a čištění provádějte pravidelně v závislosti na četnosti používání a také objemu úklidů. Ve více znečištěném prostředí (domácnost s domácími mazlíčky) bude nutná častější údržba. **Zanedbání údržby může způsobit poškození vysavače a jeho součástí!**

6.1 ČIŠTĚNÍ NABÍJECÍCH KONTAKTŮ

Vypněte vysavač a odpojte nabíjecí stanici od el. sítě! Očistěte nabíjecí kontakty (A3, D3) na vysavači i na stanici měkkým suchým hadříkem. Čištění provádějte alespoň 1x za měsíc. **K čištění kontaktů nepoužívejte žádné agresivní čisticí prostředky nebo oleje.**

Tělo robotického vysavače včetně laserového modulu otírejte opatrně suchým hadříkem. Zkontrolujte také, zda se do oblasti laserového modulu nedostaly nějaké nečistoty a neblokují pohyb otočného mechanismu. To by mohlo negativně ovlivnit mapování prostoru a chování robotu.

POZOR

Při otáčení robotu jej nepokládejte na laserový modul, mohl by se poškodit!

6.2 ČIŠTĚNÍ ZÁSObNÍKU NA NEČISTOTY A NÁDRŽKY NA VODU

- Podle obr. 2 vyjměte nádržku na vodu **B** a z ní vyndejte HEPA filtr. Tím zpřístupníte zásobník na nečistoty **B2**. Nečistoty zlikvidujte společně s běžným komunálním odpadem. Z nádržky vylijte přebytečnou vodu.
- Zásobník, včetně nádržky na vodu **B** otřete vlhkým hadříkem. V případě většího znečištění zásobníku na nečistoty jej můžete také opláchnout pod tekoucí vodou. **Před opětovným použitím nechejte vše důkladně vyschnout!**
- Odejměte HEPA filtr z nádržky **B**. Jemně jej vyfoukejte nebo vyklepejte. Případně použijte k očištění nástroj na čištění **F**.

UPOZORNĚNÍ

- Pro zachování filtračních parametrů HEPA filtru doporučujeme čištění suchou cestou.
- **Pokud se rozhodnete HEPA filtr umýt vodou, sníží se jeho filtrační schopnosti.** Maximální počet umytí filtru je 3x. Poté je nutné zakoupit nový.
- HEPA filtr doporučujeme měnit alespoň 2x za rok.
- Filtry nejsou určeny pro mytí v myčce nádobí.
- Zanedbání čištění a případně výměny filtrů může vést k poruše vysavače!

- Po provedení údržby složte nádržku na vodu **B** včetně HEPA filtru. Pak ji vložte zpět do robotického vysavače.

6.3 ČIŠTĚNÍ HLAVNÍHO KARTÁČE (Obr. 4)

1. Stiskněte aretace krytu **A12** směrem k sobě a odejměte kryt **A11** a vyjměte hlavní kartáč **A10** z vysavače.
2. Vyčistěte hlavní kartáč nástrojem na čištění **F** (nebo jiným vhodným). Pro odstranění namotaných vlasů/chlupů můžete použít také nůžky. Kryt hlavního kartáče a prostor pro hlavní kartáč oťfete měkkým suchým hadříkem.
3. Můžete vysunout také ložisko **A13** a odstranit případné chupy/vlasy, které se do tohoto prostoru dostaly.
4. Opačným způsobem umístěte ložisko na kartáč a kartáč a jeho kryt zpět do vysavače.

6.4 ČIŠTĚNÍ POSTRANNÍHO KARTÁČKU

Vyjměte kartáček prostým vysunutím, vyčistěte jej a odstraňte z něj namotané vlasy/chlupy).

6.5 ČIŠTĚNÍ KOLEČEK

Vyčistěte přední, levé i pravé kolečko pomocí nástroje **F**.

UPOZORNĚNÍ

**Na osách koleček se mohou namotávat vlasy/chlupy a ulpívat další nečistoty.
Kolečka pravidelně kontrolujte a čistěte.**

6.6 ČIŠTĚNÍ SENZORŮ A2

Po dokončení každého úklidu očistěte senzory pomocí nástroje **F** (nebo jiného vhodného).

6.7 ČIŠTĚNÍ MOPOVACÍHO NÁSTAVCE

Po každém použití nástavec odejměte z vysavače (viz obr. 3). Mopovací nástavec **C** a mop **C3** opláchněte pod tekoucí vodou.

Údržbu rozsáhlejšího charakteru nebo údržbu, která vyžaduje zásah do vnitřních částí spotřebiče, musí provést odborný servis! Nedodržením pokynů výrobce zaniká právo na záruční opravu!

7. ŘEŠENÍ PROBLÉMŮ

Pokud začne světelná signalizace blikat červeně, nebo se chová vysavač nestandardně, zkontrolujte, případně vyčistěte vysavač a jeho součásti. Pro posouzení můžete použít níže uvedenou tabulku.

Signalizace bliká červeně; možná příčina:

- zablokovaný radar – zkontrolujte radar a odstraňte příčinu blokace
- znečištěné senzory proti pádu ze schodů – senzory vyčistěte
- detekováno intenzivní magnetické pole – vysavač přemístěte
- zablokovaný přední nárazník – zkontrolujte a vyčistěte jej
- robot je přehřátý – nechejte robot zchladnout
- chyba při nabíjení – očistěte nabíjecí kontakty, používejte nabíjecí stanici dle návodu

Problém	Příčina	Řešení
Vysavač se točí na jednom místě.	Levé/pravé kolo je zaseknuté.	Zkontrolujte a vyčistěte kola.
Vysavač stále couvá.	Senzory proti pádu ze schodů jsou znečištěny, nebo poškozeny.	Senzory vyčistěte. Pokud problém přetrvává, tak vyhledejte autorizované servisní středisko.
Vysavač neustále naráží do překážek.	Přední nárazník je zaseknutý vlivem nečistot.	Zkontrolujte a vyčistěte přední nárazník.
Vysavač uklízí velmi krátkou dobu.	Akumulátor není dostatečně nabitý nebo je na konci své životnosti.	Plně nabijte vysavač. Pokud problém přetrvává, vyměňte akumulátor za nový.
Sací výkon vysavače slábne.	Zásobník na nečistoty je plný nebo jsou znečištěné filtry.	Zkontrolujte a vyčistěte zásobník na nečistoty a filtry.
Vysavač nemapuje, deformuje mapu nebo se chová chaoticky	Zablokovaný laserový modul.	Zkontrolujte modul a odstraňte případné překážky. Laserový mechanismus se musí pod modulem volně otáčet.
Vysavač nejde spustit	Vybitý akumulátor	Robot nabijte.
	Extrémní teplota okolí	Okolní teplota nesmí být nižší než 0 °C ani vyšší než 50 °C.
Abnormální chování	Neznámá příčina	Vyzkoušejte vypnutí a restart vysavače.

Další rady a pomoc naleznete na stránkách www.eta.cz/robot/ nebo v samotné aplikaci v příslušné sekci.

8. TECHNICKÁ SPECIFIKACE

Robotický vysavač	
Spotřebič třídy ochrany	III.
Provozní napětí	14,4 V ---
Akumulátor	Li-Ion
Kapacita akumulátoru	3200 mAh
Doba nabíjení	3-4 hod.
Hmotnost	3,5 kg
Rozměry	Ø 340 mm x 95 mm
Jmenovitý příkon	40 W
Frekvenční rozsah	2,4 / 5 GHz (B, G, N+ / AC)
Bezdrátová technologie	Wifi
Deklarovaná hladina akustického výkonu je 72 dB(A) re 1pW.	

Kompatibilita:

Operační systém smart zařízení	- Android 4.4 a vyšší - IOS 9.0 a vyšší
Wifi síť	- 2,4 / 5 GHz (B, G, N+ / AC) - zabezpečení WPA1 a WPA2 (doporučeno WPA2)

UPOZORNĚNÍ

Zařízení nelze provozovat na Wifi sítích zabezpečených protokolem IEEE 802.1X (zpravidla firemní Wifi sítě).

Napájecí adaptér

Název výrobce nebo ochranná známka, obchodní registrační číslo a adresa	ETA a.s., Náměstí práce 2523, 760 01 Zlín
Identifikační číslo modelu zařízení	ETA222890000
Název výrobce adaptéru nebo ochranná známka, obchodní registrační číslo a adresa	Shenzhen Nalin Elec Tech Company Limited 2/f West & 3/f, A2 Bldg Zhouteng Industry Garden, Shanglilang Community Nanwan Longgang, Senzhen Guangdong, P. R. China
Identifikační značka modelu adaptéru	DBS024A-2001200G
Vstupní napětí	100-240 V (AC)
Vstupní frekvence	50/60 Hz
Výstupní napětí	20 V
Výstupní proud	1,2 A
Výstupní výkon	24 W
Průměrná účinnost v aktivním režimu	88,68 %
Účinnost při malém zatížení (10 %)	81,10 %
Spotřeba energie ve stavu bez zátěže	0,064 % W
Spotřebič třídy ochrany	II.

Nabíjecí stanice

Spotřebič třídy ochrany	III.
Vstupní a výstupní napětí	20 V --- 1,2 A
Jmenovitý příkon	24 W
Vstupní frekvence	50/60 Hz
Rozměry cca	155 x 99,5 x 74 mm

Tímto ETA a.s. prohlašuje, že typ rádiového zařízení ETA2228 je v souladu se směrnicí 2014/53/EU. Úplné znění EU prohlášení o shodě je k dispozici na stránkách výrobce.

Změna technické specifikace a obsahu případného příslušenství dle modelu výrobku vyhrazena výrobcem. Výrobce si také vyhrazuje právo na změny/aktualizace aplikace Navaggio bez předchozího upozornění.

Charakter těchto změn/aktualizací může způsobit, že některé informace či postupy uvedené v tomto návodu budou neaktuální či nebudou popsány. Záruční doba 24 měsíců se nevztahuje na snížení kapacity baterie nebo akumulátoru (snížení doby provozu výrobku) vzniklé opotřebením baterie nebo akumulátoru způsobené obvyklým užíváním výrobku.

9. EKOLOGIE



Pokud to rozměry dovolují, jsou na všech kusech vytištěny znaky materiálů použitých na výrobu balení, komponentů a příslušenství, jakož i jejich recyklace. Uvedené symboly na výrobku nebo v průvodní dokumentaci znamenají, že použité elektrické nebo elektronické výrobky nesmí být likvidovány společně s komunálním odpadem. Za účelem správné likvidace výrobku jej odevzdejte na určených sběrných místech, kde budou přijaty zdarma. Správnou likvidací tohoto produktu pomůžete zachovat cenné přírodní zdroje a napomáháte prevenci potenciálních negativních dopadů na životní prostředí a lidské zdraví, což by mohly být důsledky nesprávné likvidace odpadů. Při nesprávné likvidaci tohoto druhu odpadu mohou být v souladu s národními předpisy uděleny pokuty. Tento spotřebič je vybaven Li-Ion akumulátorem s dlouhou životností. Pro ochranu životního prostředí je nutné po ukončení životnosti spotřebiče vybitý akumulátor z něho demontovat a vhodným způsobem, prostřednictvím k tomu určených speciálních sběrných sítí, akumulátor i spotřebič bezpečně zlikvidovat. Další podrobnosti si vyžádejte od místního úřadu. Vybité vyjměte a vhodným způsobem prostřednictvím k tomu určených speciálních sběrných sítí bezpečně zlikvidujte. Baterie nikdy nelikvidujte spálením!

Vyjmutí akumulátoru

Odšroubujte 4 šrouby krytu prostoru pro akumulátor na spodní straně vysavače (nejprve odejměte kryt hlavního kartáče **A11**). Vyjměte akumulátor a odpojte konektor. Při odpojování konektoru stiskněte nejdříve uvolňovací pojistku konektoru a následně jej odpojte. Poté můžete vložit a připojit nový akumulátor.

UPOZORNĚNÍ A SYMBOLY POUŽITÉ NA SPOTŘEBIČI, OBALECH NEBO V NÁVODU:

OPEN – Otevřít; HOUSEHOLD USE ONLY – Pouze pro použití v domácnosti. DO NOT IMMERSE IN WATER OR OTHER LIQUIDS – Neponořovat do vody nebo jiných tekutin.



TO AVOID DANGER OF SUFFOCATION, KEEP THIS PLASTIC BAG AWAY FROM BABIES AND CHILDREN. DO NOT USE THIS BAG IN CRIBS, BEDS, CARRIAGES OR PLAYPENS. THIS BAG IS NOT A TOY. Nebezpečí udušení. Nepoužívejte tento sáček

v kolébkách, postýlkách, kočárcích nebo dětských ohrádkách. PE sáček odkládejte mimo dosah dětí. Sáček není na hraní.

DUST BIN - nádoba na nečistoty ; EJECT - vysunout; RAG PLATE - mopovací nástavec



- Čtěte návod k obsluze



- Odnímatelná napájecí jednotka

eta 2228

Navaggio

NÁVOD NA OBSLUHU

Vážený zákazník, ďakujeme Vám za zakúpenie nášho produktu. Pred uvedením tohto prístroja do prevádzky, si veľmi pozorne prečítajte návod na obsluhu a tento návod spolu so záručným listom, dokladom o predaji a podľa možností aj s obalom a vnútorným obsahom obalu dobre uschovajte.

Tip

Pre prvotné spárovanie vysávače s Vašou domáci Wifi sieťou pomocou aplikácie "Navaggio" navštívte naše webové stránky www.eta.cz/robot/.

1. VŠEOBECNÉ BEZPEČNOSTNÉ POKYNY

- Inštrukcie v návode považujte za súčasť spotrebiča a postúpte ich akémukoľvek ďalšiemu užívateľovi spotrebiča.
- Skontrolujte, či údaj na typovom štítku zodpovedá napätiu vo Vašej elektrickej zásuvke
- Tento spotrebič môžu používať deti vo veku 8 rokov a staršie a osoby so zníženými fyzickými alebo mentálnymi schopnosťami alebo nedostatkom skúseností a znalostí, pokiaľ sú pod dozorom alebo boli poučené o používanie tohto spotrebiča bezpečným spôsobom a rozumie prípadným nebezpečenstvom. Deti si so spotrebičom nesmú hrať. Čistenie a údržbu vykonávanú užívateľom nesmú vykonávať deti bez dozoru.
- Ak je napájací prívod adaptéra tohto spotrebiča poškodený, musí byť prívod nahradený výrobcom, jeho servisným technikom alebo podobne kvalifikovanou osobou, aby sa tak zabránilo vzniku nebezpečnej situácie.
- Pred výmenou príslušenstva alebo prístupných častí, ktoré sa pri používaní pohybujú, pred montážou a demontážou, pred čistením alebo údržbou, spotrebič vypnite!
- Ruky/prsty neprikladajte do otáčajúcej sa valcovej kefy, aby ste predišli zraneniam.
- Spotrebič v žiadnom prípade nepoužívajte, ak ma poškodený adaptér alebo vidlicu, ak nepracuje správne alebo spadol na zem a poškodil sa alebo spadol do vody. V takýchto prípadoch spotrebič odneste do špecializovaného servisu, aby preverili jeho bezpečnosť a správnu funkciu.
- Ak je adaptér tohto spotrebiča poškodený, musí byť opravený výrobcom, jeho servisným technikom alebo podobne kvalifikovanou osobou, aby sa tak zabránilo vzniku nebezpečnej situácie.
- **UPOZORNENIE:** Pre dobíjanie akumulátora používajte iba sieťový adaptér dodaný s týmto prístrojom.
- Spotrebič musí byť napájaný iba bezpečným malým napätím odpovedajúcim značeniu spotrebiča.









- Výrobok je určený len pre použitie v domácnostiach a pre podobné účely (v obchodoch, kanceláriách a podobných pracoviskách, v hoteloch, moteloch a iných obytných prostrediach, v podnikoch zaisťujúcich nocľah s raňajkami)! Nie je určený pre komerčné použitie!
- **Vysávač nikdy neponárajte do vody (ani čiastočne)!**
- Nikdy nevysávajte bez správne založeného filtračného systému a mikrofiltrov!
- Nevysávajte ostré predmety (napr. **sklo, črepy**), horúce, horľavé, výbušné predmety (napr. **popol, horiace zvyšky cigariet, benzín, riedidlá**), ale ani mazivá (napr. **tuky, oleje**) a žieravé prostriedky (napr. **kyseliny, rozpúšťadlá**). Vysatím týchto predmetov môže dôjsť k poškodeniu filtrov, popr. vysávača.
- Nenechávajte spotrebič vystavený poveternostným faktorom (**dážď, mráz, slnko** atď.).
- Vysávač vždy najskôr vypnite, odpojte vidlicu prívodného kábla od elektrickej siete a až potom vyprázdňte nádobu na prach, vyčistíte/vymeňte mikrofiltre, očistíte vysávač alebo jeho príslušenstvo.
- Ak sa spotrebič dlhší čas nepoužíva, odpojte nabíjaciu stanicu od elektrického napájania. Vysávač vysuňte mimo kontaktov nabíjacej stanice. Tým zabránite vybíjaniu vysávača.
- Spotrebič nikdy nepoužívajte na žiadny iný účel, než na ktorý je určený a popísaný v tomto návode!
- Aby sa zaistila bezpečnosť prístroja a správna funkčnosť spotrebiča, používajte iba originálne náhradné diely a výrobcom schválené príslušenstvo.
- Zabezpečte prosím škáry a medzery na podlahách (napr. u prechodových lišt) aby nedochádzalo k poškodzovaniu kief. Tieto škáry môžu tiež obmedziť vysávač zaseknutím štetín kiefy do tohoto priestoru.
- Vysávač nemožno použiť na koberci, ktorého dĺžka vlasu je viac ako 1 cm. Vysávač zároveň nemusí správne fungovať na niektorých druhoch tmavých kobercov, ktoré svojim povrchom "mäťú" senzory a môžu spôsobiť chaotický pohyb vysávača, prípadne na daný povrch ani nenabehne. Vysávač dokáže prechádzať prechodové lišty a prahy do cca 1,5 cm. V prípade potreby (napr. Vyšších prahov) je možné nastaviť zakázanú zónu, aby nedošlo k zaseknutiu robota.
- Nabíjačku používajte len v miestnosti.
- Pri dobíjaní akumulátora sa sieťový adaptér zohrieva, je to normálny stav.
- Nedobíjajte akumulátor, z ktorého uniká elektrolyt.
- Kontakty akumulátora alebo nabíjačky nespájajte! Ak akumulátor nepoužívate, držte ho z dosahu kovových predmetov, ako sú kancelárske sponky, mince, kľúče, klince, skrutky alebo ďalšie drobné kovové predmety, ktoré môžu spôsobiť skratovanie svoriek akumulátora. Vzájomne skratovanie svoriek akumulátora môže spôsobiť popálenie alebo požiar.
- Urobte opatrenia, ktoré zabránia vysávači prerušeniu upratovania:
 - Umiestnite na bezpečné miesto predmety, ktoré sa dajú ľahko prevrátiť (vázy).
 - Zabezpečte okraje kobercov.
 - Visiace obrusy a záclony by sa nemali dotýkať zeme.
 - Horľavé predmety musí byť umiestnené ďalej od zdroja ohňa.
 - Voľne položené prívodné káble zrovnajte alebo zabezpečte proti kolízii s vysávačom.
 - Pozbierajte noviny, knihy, časopisy a väčšie kusy papiera rozhádzané po zemi.
- Vysávač nepoužívajte v prostredí s okolitou teplotou nad 40 alebo pod 0 °C.
- Nepoužívajte laserový modul či jeho kryt ako držadlo na prenášaní robota! Zároveň nedávajte robota hore nohami na akúkoľvek plochu - mohli by ste laserový modul poškodiť.
- Hlavná kefa a zásobník na nečistoty musia byť správne nainštalované.
- Senzory proti pádu by mali byť vyčistené.
- Vysávač potrebuje pre upratovanie pod nábytkom minimálne 9,5 cm na výšku voľného priestoru, aby nedošlo k jeho zachyteniu, či uviaznutiu.
- Pokiaľ vysávač nebudete dlhšiu dobu používať, odpojte akumulátor.
- Pamätajte na to, že sa robot pohybuje sám od seba. Pri chôdzi v priestore pohybu robota buďte opatrní a nešliapnete na neho!
- Ak batéria tečie, okamžite ju vyberte, v opačnom prípade môže vysávač poškodiť.







- Vybitý akumulátor zlikvidujte vhodným spôsobom (pozri text **9. EKOLÓGIA**).
- Nedovoľte, aby vysávač spadol. Ak by k tomu došlo, spustíte vysávač a sledujte jeho pohyb pre kontrolu, či je všetko v poriadku. Táto kontrola je dôležitá pre následné upratovanie bez Vašej prítomnosti.
- V návode vyobrazené súčasti vysávača, vrátane príslušenstva sú ilustračné a môžu sa od výrobku odlišovať.
- Výrobca nezodpovedá za škody spôsobené nesprávnym používaním spotrebiča a príslušenstva a nie je zodpovedný zo záruky za spotrebič v prípade nedodržania vyššie uvedených bezpečnostných upozornení. Za nesprávne používanie spotrebiča sa medzi iným považuje nedodržanie pravidelnej výmeny alebo údržby všetkých filtrov.

Bezdrôtové spojenie a kompatibilita

- Spoločnosť ETA nemôže byť žiadnym spôsobom zodpovedná za akékoľvek náhodné, nepriame alebo následné škody, ani za straty dát, či straty spôsobené únikom informácií behom komunikácie prostredníctvom bezdrôtových technológií.
- Úspešnú bezdrôtovú komunikáciu nie je možné 100% zaručiť u všetkých Smart zariadení a Wifi sietí (routerov). Vzhľadom k rozmanitosti prístrojov na trhu môžu nastať prípady, kedy charakter či špecifikácia daného Smart zariadenia, či Wifi siete (routera) znemožňuje pripojenie, prípadne je nejakým spôsobom narušená. Úspešnosť bezdrôtovej komunikácie prostredníctvom Wifi siete ďalej tiež ovplyvňuje rada faktorov, vrátane hardwarovej a softwarovej konfigurácie. Spojenie medzi robotom a vašou Wifi sieťou môže byť tiež negatívne ovplyvnené okolitými Wifi sieťami, ktoré môžu byť naladené na rovnaký kanál a tým narušiť spojenie (napr. na sídliskách, v bytových domoch a pod.). Tieto skutočnosti nie sú dôvodom na reklamáciu spotrebiča.

Aplikácia je vlastnená a prevádzkovaná tretím subjektom (ďalej iba „Subjekt“) odlišným od spoločnosti HP TRONIC Zlín, spol. s r.o. (ďalej iba „Predajca“). Medzi Subjektom a Predajcom nedochádza k prenosu osobných údajov. Pri registrácii do aplikácie dáva zákazník osobné údaje priamo Subjektu, ktorý sa stáva správcou osobných údajov. Aplikácia a s tým spojená ochrana osobných údajov sa riadia pravidlami Subjektu.

 Iba autorizovaný servis je oprávnený vykonávať opravy alebo úpravy tohto výrobku, inak neodborné zaobchádzanie môže spôsobiť požiar, úraz elektrickým prúdom alebo osobné poranenie.	 Nepoužívajte žiadnu inú nabíjaciú stanicu vrátane priloženého sieťového adaptéra ako tie, ktoré sú súčasťou tohto výrobku, čo môže spôsobiť poškodenie prístroja alebo úraz elektrickým prúdom.
 Nikdy sa nedotýkajte prívodného kábla prístroja mokrou rukou, čo môže spôsobiť úraz elektrickým prúdom.	 Neohýbajte nadmerne prívodný kábel alebo ho nezaťažujte, mohlo by to spôsobiť jeho poškodenie, oheň alebo úraz elektrickým prúdom.
 Nepoužívajte váš odev alebo časť vášho tela (hlavu, prst a. t. d.) pre dotyk kefy alebo kolies prístroja, mohlo by to spôsobiť osobné poranenie.	 Zabráňte priblíženiu výrobku k cigarete, zapaľovačom, zápalkám alebo inému tepelnému zdroju alebo horľavému materiálu.
 Vysávač nepoužívajte v komerčných priestoroch, mohlo by dôjsť k poškodeniu vysávača prehriatím.	 Pred použitím odstráňte všetky ľahko zničiteľné predmety (vr. predmetov s vysokými odrazovými vlastnosťami, látky, sklenené fľaše, a. t. d.), mohlo by dôjsť k poškodeniu týchto predmetov alebo obmedzenie funkcie vysávača.

 <p>Prívodný konektor adaptéra do nabíjacej stanice úplne zasuňte, inak by mohlo dôjsť k úrazu el. prúdom, skratu, či požiaru.</p>	 <p>Na vysávač nestúpajte ani nesadajte, mohlo by dôjsť k poškodeniu vysávača alebo k zraneniu.</p>
 <p>Nevysávajte vodu ani iné tekutiny, mohlo by dôjsť k poškodeniu vysávača.</p>	 <p>Vysávač nepoužívajte na malých stolíkoch a stoličkách, či na malom priestore, mohlo by dôjsť k poškodeniu vysávača.</p>
 <p>Vysávač nepoužívajte vonku, mohlo by dôjsť k poškodeniu vysávača.</p>	 <p>Nenechávajte na zemi nite, drôty ani iné predmety s dĺžkou väčšou ako 150 mm, mohli by sa zamotať do kefy.</p>



2. POUŽITIE



Zariadenie je určené na použitie doma, v hotelových izbách a malých kanceláriách. Je vhodné na čistenie rôznych kobercov s krátkym vlasom, drevených podláh, tvrdých podláh, keramických dlaždíc, a. t. d'.

Keďže sa vysávač pohybuje voľne v priestore Vašej domácnosti, tak je nutné prostredie prispôbiť tejto skutočnosti. Pred použitím z podlahy odstráňte všetky nežiaduce predmety (natahnuté káble, pohodené oblečenie, papiere, vrecká a pod.), ktoré by mohli brániť pohybu vysávača, alebo naopak krehké predmety (napr. sklenené a keramické vázy), ktoré by vysávač mohol svojím pohybom poškodiť.

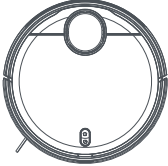
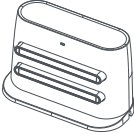
3. SÚČASTI VÝROBKU

3.1 OBSAH BALENIA

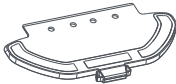
Položka	Popis	Označenie	Množstvo	Obj. kód
	Robotický vysávač	A	1	—
	Nabíjacia stanica	D	1	ETA222800230
	Napájací adaptér	E	1	ETA222800220

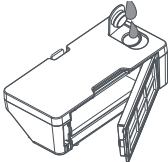
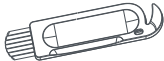
Položka	Popis	Označenie	Množstvo	Obj. kód
	Postranná kefa	A9	1+1	ETA222800260
	Mopovací nadstavec	C	1	ETA222800040
	Mop	C3	1	ETA222800250
	Hlavná kefa	A10	1	ETA222800150
	Nádržka na vodu	B	1	ETA222800020
	Zásobník na nečistoty	B2	1	N/A
	HEPA filter	B3	1	ETA222800240
	Nástroj na čistenie	F	1	ETA222800270

1

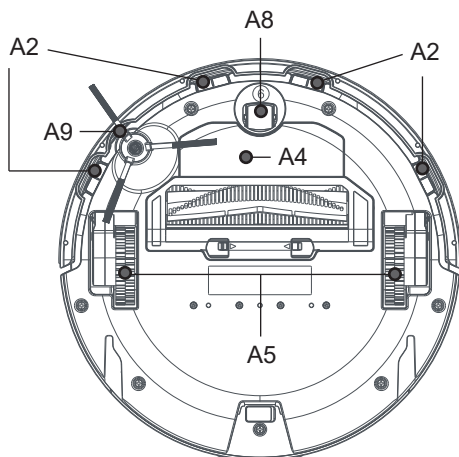
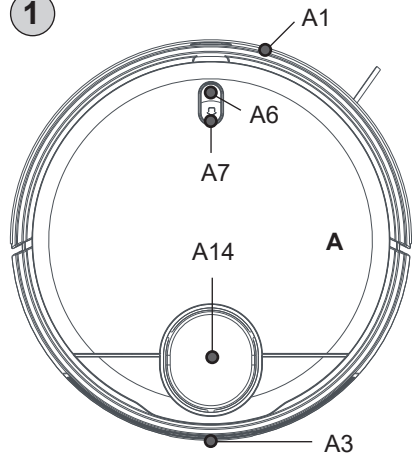

2

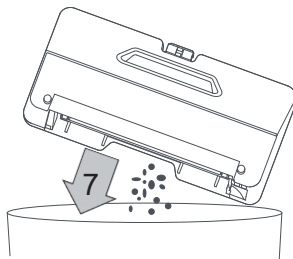
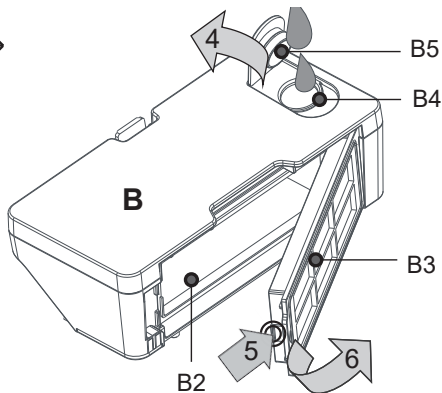
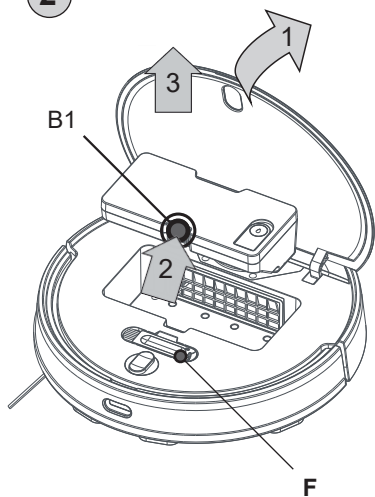

3

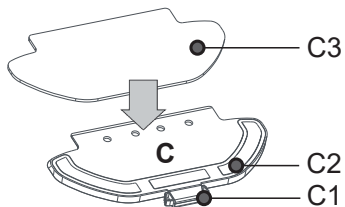
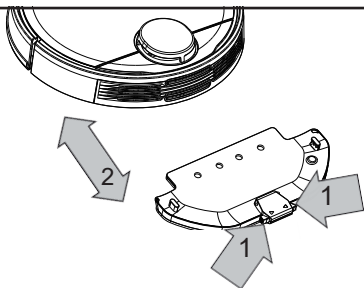

3.2 POPIS SPOTREBIČA

A – Vysávač

- A1 – Predný nárazník
- A2 – Sensory proti pádu zo schodov
- A3 – Nabíjacie kontakty
- A4 – Kryt priestoru pre akumulátor
- A5 – Pohonné kolieska (ľavé/pravé)
- A6 – Hlavný spínač (ZAP./VYP.)
- A7 – Tlačidlo návrat do nabíjacej stanice
- A8 – Predné koliesko
- A9 – Postranná kefa
- A10 – Hlavná kefa
- A11 – Kryt hlavnej kefy
- A12 – Aretácia krytu hlavnej kefy
- A13 – Ložisko
- A14 – Laserový modul
- A15 – Odklopné veko

B – Nádržka na vodu (180 ml)

- B1 – Tlačidlo pre uvoľnenie
- B2 – Zásobník na nečistoty (300 ml)
- B3 – HEPA filter
- B4 – Otvor na nalievanie
- B5 – Zátka otvoru na nalievanie

C – Mopovací nadstavec

- C1 – Aretácia nadstavca
- C2 – Spodná časť na prichytenie mopu
- C3 – Mop

D – Nabíjacia stanica

- D1 – Kontrolka prevádzky
- D2 – Prijem signálu
- D3 – Nabíjacie kontakty
- D4 – Otvor pre vedenie kábla
- D5 – Konektor pre pripojenie napájacieho adaptéra
- D6 – Kryt priestoru pre uloženie kábla

E – Napájací adaptér

F – Nástroj na čistenie

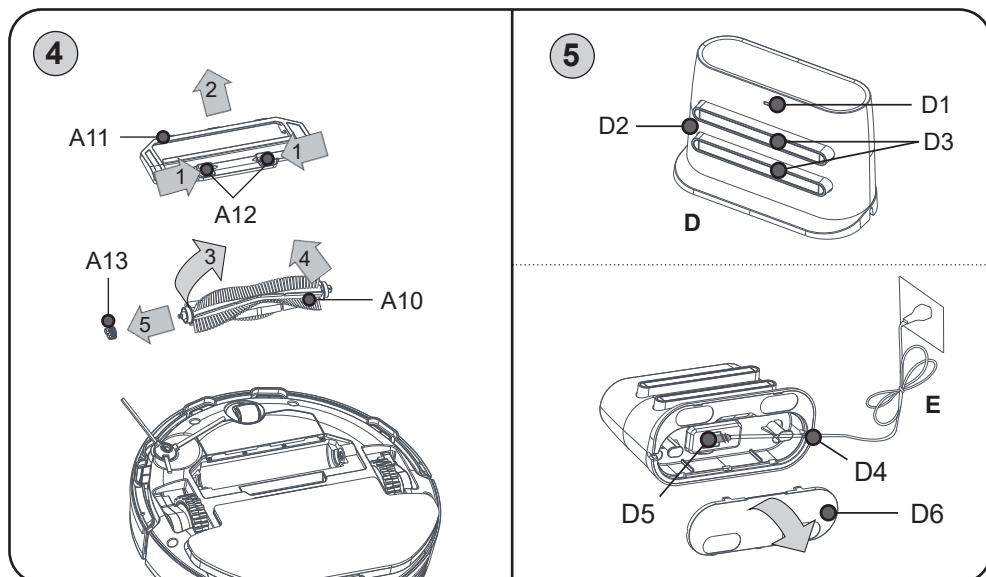

4. PRÍPRAVA NA POUŽITIE

Odstráňte všetok obalový materiál, vyberte vysávač a príslušenstvo.
Z vysávača odstráňte všetky prípadné adhézne fólie, samolepky alebo papier.

4.1 PRÍPRAVA VYSÁVAČA

Nainštalujte do vysávača nádržku na vodu **B** so zásobníkom na nečistoty a postrannú kefku **A9**. Pokiaľ bol vybraný, nainštalujte späť tiež hlavnú kefu.

Pri montáži a demontáži postupujte podľa obr. 2, 3, a 4. Uchytenie jednotlivých častí využíva štandardné upevňovacie prvky a tlačidlá. De/montáž je teda intuitívna.
Pre sprístupnenie nádob je nutné najprv otvoriť odklopné veko **A15**.

4.2 INŠTALÁCIA NABÍJACEJ STANICE

- 1) Najprv otvorte kryt nabíjacej stanice (viď obr. 5) a do konektora **D5** zapojte konektor napájacieho adaptéra **E**. Kábel môžete čiastočne namotať do určeného priestoru v nabíjacej stanici, aby zbytočne nevyčnieval a nespôsoboval zvýšené riziko, napr. namotania, zakopnutia a pod. Otvorom pre vedenie kábla **D4** potom kábel vyvedte von, kryt opätovne zavrite.
- 2) Umiestnite nabíjaciu stanicu na podlahu proti stene. Uistite sa, či je dostatočný priestor po stranách základne (minimálne 0,5 m) a pred základňou (minimálne 1,5 m). **Nabíjaciu stanicu nepremiestňujte! Mohlo by to negatívne ovplyvniť návrat pre nabíjanie a zachovanie mapy v pamäti vysávača!**

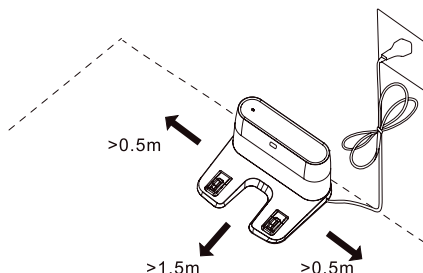

- 3) Pripojte adaptér do el. siete (rozsvieti sa kontrolka **D1** signalizujúca aktívnu stanicu - kontrolka svieti po celú dobu činnosti stanice).
- 4) Vysávač postavte cca 0,5 m pred nabíjaciu stanicu, zapnite ho a pošlite tlačidlom pre návrat do nabíjacej stanice, aby do nej sám zaparkoval.

Poznámky

- V prípade vybitého akumulátora vysávač vložte do nabíjacej základne ručne.
- Po pripojení do nabíjacej stanice sa vysávač sám zapne.
- Počas nabíjania a pripojenia k nabíjacej stanici robot nie je možné vypnúť.
- **Vysávač púšťajte na upratovanie vždy z nabíjacej stanice.**

5. POUŽÍVANIE VYSÁVAČA

Vysávač je možné ovládať v zjednodušenom režime iba pomocou tlačidiel **A6** a **A7**. Na využitie jeho plného potenciálu je však potrebná inštalácia a použitie chytrej aplikácie **Navaggio**, ktorá rozšíri jeho funkčnosť a užívateľský komfort.

Všetky ďalšie informácie, návod na obsluhu aplikácie, inštrukcie a rady k úspešnému spárovaniu s domácou sieťou nájdete na adrese: www.eta.cz/robot/

Aplikáciu nájdete v databáze aplikácií Apple Store či Google Play alebo môžete pre urýchlenie použiť nasledujúci QR kód:



Poznámky

Pokiaľ nie je QR kód aktívny, vyhľadajte aplikáciu manuálne podľa názvu.

5.1 ZÁKLADNÉ OVLÁDANIE ROBOTA

Hlavný spínač (A6)

Dlhé stlačenie (cca 3 sek.):

Zapnutie alebo vypnutie robota. Vysávač sa zapne do pohotovostného režimu.

Krátke stlačenie:

Zapne automatické upratovanie alebo preruší akúkoľvek aktívnu funkciu.

Tlačidlo návratu do nabíjacej stanice (A7)

Krátkym stlačením spustí automatické vyhľadávanie nabíjacej stanice s následným nabíjaním alebo preruší akúkoľvek aktívnu funkciu.

Pozn. Pri súčasnom stlačení tlačidla **A6** a **A7** na dobu 3 sek. prejdete do režimu pripojovania k wifi sieti. Stlačením tiež vymažete zostávajúce nastavenia pripojenia k wifi routeru (zrušíte aktuálne platné spárovanie).

Svetelná signalizácia

Stav vysávača	Svetelná signalizácia
Vypnuté / režim spánku	Nesvieti
Pohotovostný režim	Svieti na modro
Upratovanie	
Nabíjanie dokončené	
Režim pripájania k WIFI sieti	Bliká na modro
Slabý akumulátor / hľadanie nabíjacej stanice	Bliká na oranžovo
Nabíjanie	Pozvoľne bliká na oranžovo
Nejaká chyba (viď. riešenie problémov)	Bliká na červeno
Zapínanie / aktualizácia firmware	Pozvoľne bliká na modro

Režim spánku

Pokiaľ v pohotovostnom režime (alebo pri signalizácii nejakej chyby) do 5 minút neprebehne žiadna akcia, vysávač sa prepne do režimu spánku. Prebudíte ho stlačením jedného z tlačidiel, prípadne v aplikácii. Režim nebude aktivovaný počas nabíjania.

Prerušenie a obnovenie upratovania

Vysávač pokračuje v upratovaní, pokiaľ je prerušené upratovanie opätovne aktivované. Vysávač pokračuje tiež po úspešnom nabití, pokiaľ sa upratovanie prerušilo automaticky kvôli nabíjaniu akumulátora.

5.2 NABÍJANIE AKUMULÁTORA

1. Skontrolujte, či je nabíjacia stanica správne pripojená k el. sieti (kontrolka **D1** musí svietiť).
2. Položte vysávač do blízkosti nabíjacej stanice (cca 0,5 m) a stlačte tlačidlo **A7**, prípadne danú funkciu v aplikácii. Pokiaľ je akumulátor príliš vybitý, umiestnite vysávač správnym spôsobom priamo na nabíjajúcu stanicu.

Poznámky

- Štandardná doba nabíjania je cca 3-4 hod. Plne nabitý akumulátor poskytne dobu prevádzky v závislosti na nastavených funkciách, výkone a vysávanom povrchu 60 až 120 minút. Doby prevádzky vychádzajú z interného testovania spoločnosti ETA a platia iba pre nový a plne nabitý akumulátor. V závislosti na starobe a opotrebení akumulátora doba prevádzky klesá.
- Prehľad stavu akumulátora jednoducho zistíte pomocou aplikácie "Navaggio". Pomocou aplikácie je možné tiež kedykoľvek vysávač poslať späť do nabíjacej stanice.
- Pokiaľ sa vysávač nestihne (napr. pokiaľ je mu nejako zabránené) vrátiť do nabíjacej stanice a stav akumulátora dosiahne kritickú úroveň, automaticky sa vypne.

5.3 REŽIMY UPRAŤOVANIA A FUNKCIE VYSÁVAČA

Vysávač disponuje celkom 6 režimami upratovania. Ovládaním bez použitia aplikácie je k dispozícii iba automatický režim upratovania. Aplikácia potom ponúka ďalšie rozšírenie (funkciu mopovania, upratovanie pozdĺž stien, lokálne upratovanie, zónové upratovanie a dôkladné (2x) upratovanie) + možnosti nastavenia intenzity sania a mopovania, alebo napr. nastavenie zón, plánovanie upratovania a vytváranie máp (napr. podľa poschodí v domácnosti).

Automatické upratovanie

Aktivujete stlačením tlačidla hlavného spínača **A6**. Vysávač sa pri upratovaní pohybuje postupne a systematicky v priestore podľa naprogramovanej trasy. Priestor si rozčlení na jednotlivé segmenty. Hneď ako vysávač uprace celý dostupný priestor, tak automaticky vyhľadá nabíjaciu stanicu. Jedná sa o najpoužívanejší spôsob upratovania.

Návrat do nabíjacej stanice

V režime automatického upratovania disponuje vysávač funkciou automatického návratu do nabíjacej stanice po dokončení upratovania. Vysávač môžete do dobíjacej stanice odoslať tiež pomocou tlačidla **A7**, prípadne danou funkciou priamo v aplikácii.

Vysávač sa vráti do nabíjacej stanice:

- a) v prípade, že ho do nej pošlete tlačidlom **A7** alebo v aplikácii
- b) v prípade dokončenia upratovania
- c) v prípade nízkeho stavu akumulátora (po nabití bude pokračovať v nedokončenom upratovaní)

5.4 POUŽITIE MOPOVACIEHO NADSTAVCA (OBR. 3)

Pre použitie vysávača s mopovacím nadstavcom je potrebné do robota umiestniť nádržku na vodu **B**.

- 1) Tú otvorom **B4** naplňte čistou vodou a riadne uzavrite zátkou **B5**.
- 2) Vložte nádržku do robota.
- 3) Potom na spodnú stranu robota inštalujte samotný mopovací nadstavec **C** s nasadeným mopom (budete počuť cvaknutie). **Mop pred použitím namočte a vyžmýkajte.**
- 4) Vysávač zapnite stlačením tlačidla **A6**, prípadne v aplikácii.

Poznámky

- Nezabudnite mop na jeho rovnej krátkej časti navliecť na nadstavec **C**, jeho zvyšnú časť potom iba priložte na suchý zips (časť **C2**).
- Zasunutie mopovacieho nadstavca **C** aktivuje funkciu čerpadla. Nepoužívajte vysávač s nadstavcom **C** bez vody vo vnútri nádržky **B**!
- Vysávač počas mopovania kontrolujte. Nepoužívajte mopovanie bez neustáleho dohľadu.
- Pri mopovaní odporúčame upratovať po jednotlivých miestnostiach.
- Vysávač pri mopovaní kontrolujte a podľa potreby doplňte vodu, prípadne opláchnite mop.
- Nepoužívajte mopovací nadstavec na kobercoch a zabráňte prípadnému nájazdu vysávača na koberec (prípadne môžete využiť v aplikácii funkciu zakázanej zóny, ktorou nastavíte napr. oblasť s kobercami).
- Po použití mopovací nadstavec odoberte a vyčistite. Nenechávajte ho nainštalovaný na vysávači behom nabíjania.
- Po uzavretí zátky môže spodnými otvormi uniknúť malé množstvo vody. Po jeho uzavretí nádržku otočte a prenášajte hore nohami.

6. ÚDRŽBA VYSÁVAČA

Údržbu a čistenie robte pravidelne v závislosti na frekvencii používania, a tiež podľa objemu upratovania. Vo viac znečistenom prostredí (domácnosť s domácimi maznáčikmi) bude nutná častejšia údržba. **Zanedbanie údržby môže spôsobiť poškodenie vysávača a jeho súčastí!**

6.1 ČISTENIE NABÍJACÍCH KONTAKTOV

Vypnite vysávač a odpojte nabíjaciu stanicu od el. siete! Očistite nabíjacie kontakty (A3, D3) na vysávači aj na stanici mäkkou suchou handričkou. Čistenie robte aspoň 1x za mesiac. **Na čistenie kontaktov nepoužívajte žiadne agresívne čistiace prostriedky alebo oleje.**

Telo robotického vysávača vrátane laserového modulu utierajte opatrne suchou handričkou. Skontrolujte tiež, či sa do oblasti laserového modulu nedostali nejaké nečistoty a neblokujú pohyb otočného mechanizmu. To by mohlo negatívne ovplyvniť mapovanie priestoru a chovanie robota.

POZOR

Pri otáčaní robota ho nekladte na laserový modul, mohol by sa poškodiť!

6.2 ČISTENIE ZÁSOBNÍKA NA NEČISTOTY A NÁDRŽKY NA VODU

- Podľa obr. 2 vyberte nádržku na vodu **B** a z nej vyberte HEPA filter. Tým sprístupníte zásobník na nečistoty **B2**. Nečistoty zlikvidujte spoločne s bežným komunálnym odpadom. Z nádržky vylejte prebytočnú vodu.
- Zásobník, vrátane nádržky na vodu **B** utrite vlhkou handričkou. V prípade väčšieho znečistenia zásobníka na nečistoty ho môžete tiež opláchnuť pod tečúcou vodou. **Pred opätovným použitím nechajte všetko dôkladne vyschnúť!**
- Odoberte HEPA filter z nádržky **B**. Jemne ho prefúknite alebo vyklepte. Prípadne použite na očistenie nástroj na čistenie **F**.

UPOZORNENIE

- Pre zachovanie filtračných parametrov HEPA filtra odporúčame čistenie suchou cestou.
- **Pokiaľ sa rozhodnete HEPA filter umyť vodou, znížia sa jeho filtračné schopnosti.** Maximálny počet umytia filtra je 3x. Potom je nutné kúpiť nový.
- HEPA filter odporúčame meniť aspoň 2x za rok.
- Filtry nie sú určené na umývanie v umývačke riadu.
- Zanedbanie čistenia a prípadne výmeny filtrov môže viesť k poruche vysávača!

- Po vykonaní údržby zložte nádržku na vodu **B** vrátane HEPA filtra. Potom ju vložte späť do robotického vysávača.

6.3 ČISTENIE HLAVNEJ KEFY (OBR.4)

1. Stlačte aretáciu krytu **A12** smerom k sebe a odoberte kryt **A11** a vymeňte hlavnú kefu **A10** z vysávača.
2. Vyčistíte hlavnú kefu nástrojom na čistenie **F** (alebo iným vhodným). Na odstránenie namotaných vlasov/chlpov môžete použiť tiež nožnice. Kryt hlavnej kefy a priestor pre hlavnú kefu utrite mäkkou suchou handričkou.
3. Môžete vysunúť tiež ložisko **A13** a odstrániť prípadné chlpy/vlasy, ktoré sa do tohto priestoru dostali.
4. Opačným spôsobom umiestnite ložisko na kefu a kefu a jej kryt späť do vysávača.

6.4 ČISTENIE POSTRANNEJ KEFY

Vyberte kefu prostým vysunutím, vyčistíte ho a odstráňte z neho namotané vlasy/ chlpy).

6.5 ČISTENIE KOLIESOK

Vyčistíte predné ľavé aj pravé koliesko pomocou nástroja **F**.

UPOZORNENIE

Na osiach koliesok sa môžu namotávať vlasy/chlpy a prichytávať ďalšie nečistoty. Kolieska pravidelne kontrolujte a čistite.

6.6 ČISTENIE SENZOROV A2

Po dokončení každého upratovania očistíte senzory pomocou nástroja **F** (alebo iného vhodného).

6.7 ČISTENIE MOPOVACIEHO NADSTAVCA

Po každom použití nadstavec odoberte z vysávača (viď obr. 3). Mopovací nadstavec **C** a mop **C3** opláchnite pod tečúcou vodou.

**Údržbu rozsiahlejšieho charakteru alebo údržbu, ktorá vyžaduje zásah do vnútorných častí spotrebiča, musí vykonať iba špecializovaný servis!
Nedodržaním pokynov výrobcu zaniká právo na záručnú opravu!**

7. RIEŠENIE PROBLÉMOV

Pokiaľ začne svetelná signalizácia blikať na červeno, alebo sa chová vysávač neštandardne, skontrolujte, prípadne vyčistite vysávač a jeho súčasti. Pre posúdenie môžete použiť nižšie uvedenú tabuľku.

Signalizácia bliká na červeno; možná príčina:

- zablokovaný radar – skontrolujte radar a odstráňte príčinu blokácie
- znečistené senzory proti pádu zo schodov – senzory vyčistite
- detekované intenzívne magnetické pole – vysávač premiestnite
- zablokovaný predný nárazník – skontrolujte a vyčistite ho
- robot je prehriaty – nechajte robot vychladnúť
- chyba pri nabíjaní – očistite nabíjacie kontakty, používajte nabíjajúcu stanicu podľa návodu

Problém	Príčina	Riešenie
Vysávač sa točí na jednom mieste.	Ľavé/pravé koliesko je zaseknuté.	Skontrolujte a vyčistite kolieska.
Vysávač stále cúva.	Senzory proti pádu zo schodov sú znečistené alebo poškodené.	Senzory vyčistite. Pokiaľ problém pretrváva, tak vyhľadajte autorizované servisné stredisko.
Vysávač neustále naráža do prekážok	Predný nárazník je zaseknutý vplyvom nečistôt.	Skontrolujte a vyčistite predný nárazník.
Vysávač upratuje veľmi krátku dobu.	Akumulátor nie je dostatočne nabitý alebo je na konci svojej životnosti.	Plne nabite vysávač. Pokiaľ problém pretrváva, vymeňte akumulátor za nový.
Sací výkon vysávača slabne.	Zásobník na nečistoty je plný alebo sú znečistené filtre.	Skontrolujte a vyčistite zásobník na nečistoty a filtre.
Vysávač nemapuje, deformuje mapu alebo sa chová chaoticky	Zablokovaný laserový modul.	Skontrolujte modul a odstráňte prípadné prekážky. Laserový mechanizmus sa musí pod modulom voľne otáčať.
Vysávač sa nedá spustiť	Vybitý akumulátor	Robot nabite.
	Extrémna teplota okolia	Okolité teplota nesmie byť nižšia ako 0 °C ani vyššia ako 50 °C.
Abnormálne chovanie	Neznáma príčina	Vyskúšajte vypnutie a reštart vysávača.

Ďalšie rady a pomoc nájdete na stránkach www.eta.cz/robot/ alebo v samotnej aplikácii v príslušnej sekcii.

8. TECHNICKÁ ŠPECIFIKÁCIA

Robotický vysávač	
Spotrebič triedy ochrany	III.
Prevádzkové napätie	14,4 V ===
Akumulátor	Li-Ion
Kapacita akumulátora	3200 mAh
Doba nabíjania	3-4 hod.
Hmotnosť	3,5 kg
Rozmery	Ø 340 mm x 95 mm
Menovitý príkon	40 W
Frekvenčný rozsah	2,4 / 5 GHz (B, G, N+ / AC)
Bezdrôtová technológia	Wifi

Deklarovaná hodnota emisie hluku tohto spotrebiča je 72 dB, čo predstavuje hladinu „A“ akustického výkonu vzhľadom na referenčný akustický výkon 1 pW.

Kompatibilita:

- Operačný systém smart zariadenia - Android 4.4 a vyšší
 - IOS 9.0 a vyšší
- Wifi sieť - 2,4 / 5 GHz (B, G, N+ / AC)
 - zabezpečenie WPA1 a WPA2 (odporúčanie WPA2)

UPOZORNENIE

Zariadenie nie je možné prevádzkovať na Wifi sieťach zabezpečených protokolom IEEE 802.1X (spravidla firemné Wifi siete).

Napájací adaptér	
Názov výrobcu alebo ochranná známka, obchodné registračné číslo a adresa	ETA a.s., Náměstí práce 2523, 760 01 Zlín
Identifikačné číslo modelu zariadenia	ETA222890000
Názov výrobcu adaptéra alebo ochranná známka, obchodné registračné číslo a adresa	Shenzhen Nalin Elec Tech Company Limited 2/f West & 3/f, A2 Bldg Zhouteng Industry Garden, Shanglilang Community Nanwan Longgang, Shenzhen Guangdong, P. R. China
Identifikačná značka modelu adaptéra	DBS024A-2001200G
Vstupné napätie	100-240 V (AC)
Vstupná frekvencia	50/60 Hz
Výstupné napätie	20 V
Výstupný prúd	1,2 A
Výstupný výkon	24 W
Priemerná účinnosť v aktívnom režime	88,68 %
Účinnosť pri malom zaťažení (10 %)	81,10 %
Spotreba energie v stave bez záťaže	0,064 % W
Spotrebič triedy ochrany	II.

Nabíjacia stanica	
Spotrebič triedy ochrany	III.
Vstupné a výstupné napätie	20 V === 1,2 A
Menovitý príkon	24 W
Vstupná frekvencia	50/60 Hz
Rozmery cca	155 x 99,5 x 74 mm

Týmto ETA a.s. prehlasuje, že typ rádiového zariadenia ETA2228 je v súlade so smernicou 2014/53/EU. Úplné znenie vyhlásenia o zhode EÚ je k dispozícii na stránkach výrobcu.

Zmena technickej špecifikácie a obsahu prípadného príslušenstva podľa modelu výrobku je vyhradená výrobcom. Výrobca si tiež vyhradzuje právo na zmenu/aktualizáciu aplikácie Navaggio bez predchádzajúceho upozornenia. Charakter týchto zmien/aktualizácii môže spôsobiť, že niektoré informácie či postupy uvedené v tomto návode budú neaktuálne či nebudú popísané.

Záruka 24 mesiacov sa nevzťahuje na zníženie užitočnej kapacity akumulátora z dôvodu jej používania alebo staroby. Užitočná kapacita sa znižuje v závislosti na spôsobe používania akumulátora.

9. EKOLÓGIA



Ak to rozmery umožňujú, na všetkých dieloch sú vytlačené znaky materiálov, ktoré sú použité na obalový materiál, komponenty a príslušenstvo, ako aj na ich recyklovanie. Uvedené symboly na výrobku alebo v sprievodnej dokumentácii znamenajú, že použité elektrické alebo elektronické výrobky nesmú byť likvidované spoločne s komunálnym odpadom. Za účelom správnej likvidácie výrobkov ich odovzdajte na k tomu určených zberných miestach, kde budú prijaté zdarma. Správnou likvidáciou tohto produktu pomôžete zachovať cenné prírodné zdroje a napomáhate prevencii potenciálnych negatívnych dopadov na životné prostredie a ľudské zdravie, čo by mohli byť dôsledky nesprávnej likvidácie odpadov. Pri nesprávnej likvidácii tohto druhu odpadu môžu byť v súlade s národnými predpismi udelené pokuty. Tento spotrebič má dobijaciu akumulátorovú batériu Li-Ion s dlhou životnosťou. Po skončení životnosti spotrebiča vybitú batériu demontujte a zlikvidujte prostredníctvom špeciálnych zberných sietí. Ďalšie podrobnosti si vyžiadať od miestneho úradu. Vybitú batériu vyberte a zlikvidujte ju prostredníctvom špecializovanej zbernej siete. Batériu nikdy nelikvidujte spálením!

Vybratie akumulátora

Odskrutkujte 4 skrutky krytu priestoru pre akumulátor na spodnej strane vysávača (najprv odoberte kryt hlavnej kľuky **A11**). Vyberte akumulátor a odpojte konektor. Pri odpájaní konektora stlačte najprv uvoľňovaciu poistku konektora a následne ho odpojte. Potom môžete vložiť a pripojiť nový akumulátor.

OPEN – Otvoriť; HOUSEHOLD USE ONLY — Len na použitie v domácnosti. DO NOT IMMERSE IN WATER. OR OTHER LIQUIDS — Neponárať do vody alebo iných tekutín.



TO AVOID DANGER OF SUFFOCATION, KEEP THIS PLASTIC BAG AWAY FROM BABIES AND CHILDREN. DO NOT USE THIS BAG IN CRIBS, BEDS, CARRIAGES OR PLAYPENS. THIS BAG IS NOT A TOY. — Nebezpečenstvo udusenía. Nepoužívajte toto

vrecúško v kolískach, postieľkach, kočikoch alebo detských ohrádkach. PE vrecko odkladajte mimo dosahu detí. Vrecko nie je na hranie.



- Čítajte návod na obsluhu

 - Odnímateľná napájacia jednotka



UPOZORNENIE

eta 2228

Navaggio

USER MANUAL

Dear customer, thank you for purchasing our product. Please read the operating instructions carefully before putting the appliance into operation and keep the instructions including the warranty, the receipt and, if possible, the box with the internal packing.

1. GENERAL SAFETY INSTRUCTIONS



- Consider the instructions for use as a part of the appliance and pass them on to any other user of the appliance.
- Check whether the data on the type label correspond with the voltage in electric socket.
- **Never use the appliance if its power cord or adaptor is damaged, if it does not work properly, if it fell down and was damaged.**
In this case take the appliance to a special service to check its safety and proper function.
- The product is intended for home use and similar (in shops, offices and similar workplaces, in hotels, motels and other residential environments, in facilities providing accommodation with breakfast). It is not intended for commercial use!
- This appliance can be used by children aged from 8 years and above and persons with reduced physical, sensory or mental capabilities or lack of experience and knowledge if they have been given supervision or instruction concerning use of the appliance in a safe way and understand the hazards involved. Children shall not play with the appliance. Cleaning and user maintenance shall not be made by children without supervision.
- Before replacing accessories or accessible parts, which move during operation, before assembly and disassembly, before cleaning or maintenance, turn off the appliance!
- If the power cord of the adaptor is corrupted, it has to be replaced by the manufacturer, its service technician or a similarly qualified person so as to prevent dangerous situations.
- Never use the appliance if its adaptor or plug is damaged, if it does not work properly, if it fell down and was damaged or if it fell to water. In this case take the appliance to a special service to check its safety and proper function.
- In order to ensure safety and proper function of the appliance, use only original spare parts and accessories approved by the manufacturer.
- If the adaptor of the appliance is corrupted, it has to be replaced by the manufacturer, its service technician or a similarly qualified person so as to prevent dangerous situations.
- **WARNING:** To charge the battery, use only the network adapter supplied with this appliance.









- To power the appliance, only apply safe small voltage in accordance with the type plate.
- Don't put hands close to rotating part.
- **Never immerse the vacuum cleaner into water (even its parts)!**
- Never vacuum without a properly inserted filtration system and micro-filters.
- Do not vacuum sharp objects (e.g. **glass, shatter**), hot, flammable, explosive items (e.g. **ash, hot cigarette butts, gasoline, thinners and aerosol vapours**) or greases (e.g. **fats, oils**), caustic agents (e.g. acids, solvents). Vacuuming these objects may lead to damage of the dust filters, or the vacuum cleaner.
- Pores of the filters may be clogged when vacuum cleaning very fine dust (e.g. **fine sand, cement dust, plaster**). Thus, air permeability will be reduced and the suction performance will drop. In this case, clean the filters even though the dust container is not full yet.
- Always switch off the vacuum cleaner first and disconnect the power cord from power supply and only then empty the dust container, clean/replace micro-filters, clean the vacuum cleaner or its accessories.
- Do not expose the vacuum cleaner and the charging dock to weather (**rain, frost, direct sunshine** etc.).
- Never use the appliance for any other purpose than for the intended purpose described in these instructions for use!
- Disconnect the appliance from the mains when not in use for a long period.
- Secure please gaps on the floor (eg, Threshold Strip) to avoid damaging the brushes. These joints may also limit the vacuum cleaner jams bristle of brush into the gaps.
- This device can not be used on a carpet whose pile length is over 1 cm. At the same time, the vacuum cleaner may not function properly on some types of dark carpets which surface „deceives" the sensors and can cause chaotic movements of the vacuum cleaner or its failure to reach some parts of the floor. Robot vacuum cleaner can cross floor transition strips/thresholds of approx. 1.5 cm in height.
- Make precautions to solve the problem which may make the cleaning in trouble, such as:
 - Keep the easily knock over objects in a safe place.
 - Permian the edge of the carpet.
 - The hanging table cloth and curtain should not touch the ground.
 - The flammable object should be cut from the fire source.
 - Sort out the tangled power cord on the floor.
 - Pick up the newspaper, book, magazine and large piece of paper scattered on the floor.
- Don't use the vacuum cleaner in rooms with temperature above 40 °C or below 0 °C.
- Don't use the laser module/its cover as a handle when carrying the vacuum cleaner! Don't put the vacuum cleaner upside down on any surface – risk of laser module damage.
- Check whether the main brush is correctly fixed inside the robot before cleaning.
- Examine if the dustbin is empty and insure it is fixed before it works.
- See if up-ground height sensor are wiped clean.
- If the room which needs to be cleaned wants a partition, you can place the virtual wall, at the same time, check the facing opening width.
- Please be aware that device needs 9,5 cm of clearance underneath furniture so that it will not become trapped.
- Do NOT drop the Robot, should this happen, run the Robot to see that everything is okay before letting it operate by itself without you being present.
- If the battery is leaking, remove it immediately; it can damage the vacuum cleaner.
- Dispose of a discharged battery in a suitable way.









- Disconnect the battery if the robot vacuum cleaner will not be used for a long time.
- Never use the appliance for any other purpose than for the intended one described in these instructions for use! This appliance is not intended for outdoor use.
- The pictures of the parts and vacuum cleaner accessories in the instruction of use are only informative and can differ from your product.
- The manufacturer is not responsible for damage caused by improper use of the appliance and the accessories and its guarantee for the appliance does not apply in situations when the safety warnings above are not complied with. Failure to replace or maintain all filters regularly and also using non-original filters, the properties of which resulted in failure or damage of the vacuum cleaner is also understood to be improper use of the appliance.

Wireless connection and compatibility

- The ETA company cannot be liable in any way for any incidental, indirect or consequential damages, or for any loss of data or loss due to information leakage during wireless communication.
- Successful wireless communication cannot be guaranteed 100% on all Smart devices and Wifi networks (routers). Due to the variety of devices on the market, there may be cases where the character or specification of a given smart device or Wifi network (router) makes connection impossible or is in some way disturbed. In addition, several factors, including hardware and software configuration, also affect the success of wireless communication over a Wifi network. The connection between the robot and your Wifi network can also be adversely affected by the surrounding Wifi networks that they can be tuned to the same channel and disrupt connections (e.g. in housing estates, apartment buildings, etc.). These facts are not a reason to claim the appliance.

The application is owned and operated by a third party (hereinafter the “Subject”) different from HP TRONIC Zlín, Ltd. (hereinafter the „Seller“). No personal information is transmitted between the Subject and the Seller. When registering for the application, the customer transfers the personal data directly to the Subject, which becomes the personal data controller. The Application and the associated privacy policy are governed by the Rules of the Subject.

 <p>No one else can disassemble maintain or. Transform the product except the maintenance technicians designated by our company or it may cause fire electric shock or personal injury.</p>	 <p>Don't use other charger but the equipped one of the Robot, or it may cause product damage, electric shock or fire due to high voltage.</p>
 <p>Don't touch high-voltage power cord of the electric appliance with your wet hand, or it may cause electric shock.</p>	 <p>Don't bend the power cord overly or place weight on it, or it may cause power cord damage, fire or electric shock.</p>
 <p>Don't twist your clothes or any part of your body (head, finger, etc.) into the brush or wheel of the Robot, or it may cause personal injury.</p>	 <p>Don't approach cigarette, lighter, match and other heat objects or combustible materials such as the gasoline cleaner.</p>
 <p>Don't use the Cleaner in commercial places, or the Cleaner may be damaged by excessive use.</p>	 <p>Insert the power cord of the charger well or it may cause electric shock, short circuit, smoking or fire.</p>

	<p>Check whether the adapter and connector are connected well, or it may cause charging failure or even fire.</p>	 <p>Remove all easily damaged objects (including luminous objects, fabrics, glass bottles, etc.) before using, or it may cause damage to these objects or affect the using of the cleaner.</p>
	<p>Please use the Cleaner cautiously in the presence of the children to avoid frightening or harming them.</p>	 <p>Don't stand or sit on the Cleaner, or it may cause damage to the Cleaner or personal injury.</p>
	<p>Don't make the Cleaner take in water and other liquors for fear of the product damage.</p>	 <p>Don't use the Cleaner on small tables and chairs or other small space, otherwise the Cleaner may be damaged.</p>
	<p>Don't use the Cleaner outdoors, or it may cause the product damage.</p>	 <p>Don't leave movable thread, wire and other objects with the length of more than 150 mm on the ground or the brush may be entangled.</p>

2. APPLICABILITY





The product, mainly applicable to home, hotel rooms and small office, is good for cleaning to various short-haired carpet, wood floor, hard floor, ceramic tile, etc.

Since the vacuum cleaner moves freely in the space of your home, it is necessary to adapt the environment to this fact. Before use, remove all unwanted objects (stretched cables, scattered clothes, papers, bags, etc.) from the floor that could impede the movement of the vacuum cleaner or, conversely, fragile objects (e.g. glass and ceramic vases) that could be damaged by the vacuum cleaner.

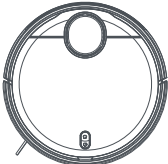
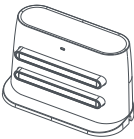
3. PRODUCT COMPONENTS

3.1 PACKAGE CONTENTS

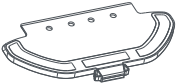
Item	Description	Designation	Quantity	
	<p>Robotic vacuum cleaner</p>	<p>A</p>	<p>1</p>	<p>—</p>
	<p>Charging dock</p>	<p>D</p>	<p>1</p>	<p>ETA222800230</p>

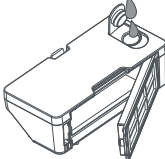
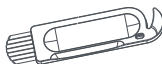
Item	Description	Designation	Quantity	
	Power adapter	E	1	ETA222800220
	Side brush	A9	1+1	ETA222800260
	Mop adapter	C	1	ETA222800040
	Mop	C3	1	ETA222800250
	Main brush	A10	1	ETA222800150
	Water tank	B	1	ETA222800020
	Dirt container	B2	1	N/A
	HEPA filter	B3	1	ETA222800240
	Cleaning tool	F	1	ETA222800270

1

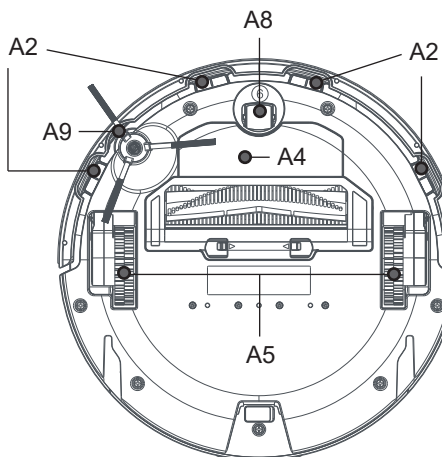
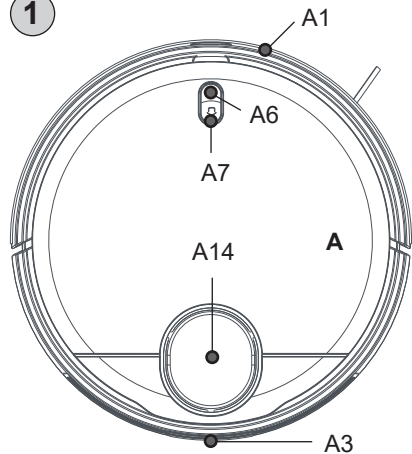

2

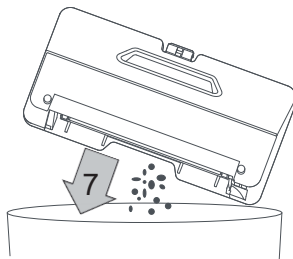
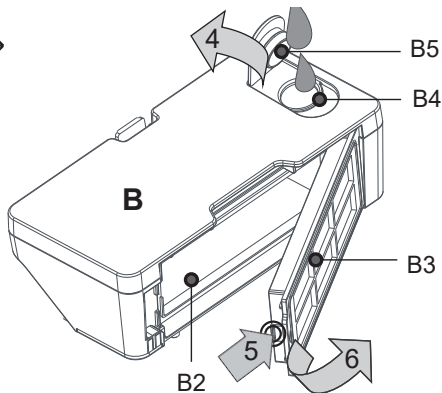
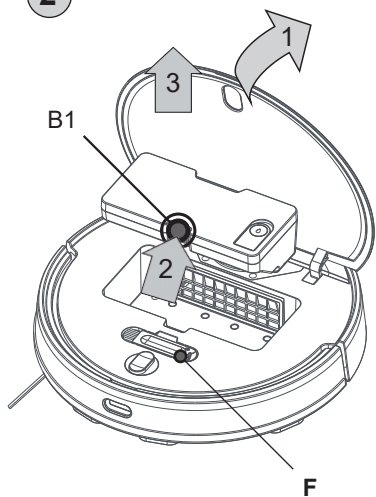

3

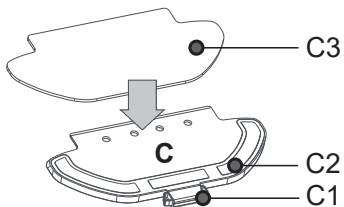
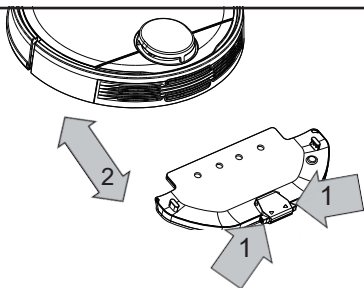

3.2 DEVICE DESCRIPTION

A – Vacuum cleaner

- A1 – Front bumper
- A2 – Sensors preventing from falling down the stairs
- A3 – Charging contacts
- A4 – Battery box cover
- A5 – Driving wheels (left/right)
- A6 – Main switch (ON/OFF)
- A7 – Back to Charging Dock button
- A8 – Front wheel
- A9 – Side brush
- A10 – Main brush
- A11 – Main brush cover
- A12 – Main brush cover lock
- A13 – Bearing
- A14 – Laser module
- A15 – Cover

B – Water tank (180 ml)

- B1 – Unlock button
- B2 – Dirt container (300 ml)
- B3 – HEPA filter
- B4 – Filling opening
- B5 – Plug

C – Mop adapter

- C1 – Adapter lock
- C2 – Bottom part (fitting the mop)
- C3 – Mop

D – Charging dock

- D1 – Signal lamp Operation
- D2 – Signal receiver
- D3 – Charging contacts
- D4 – Cable outlet hole
- D5 – Feeding port
- D6 – Cable storage cover

E – Power adapter

F – Cleaning tool

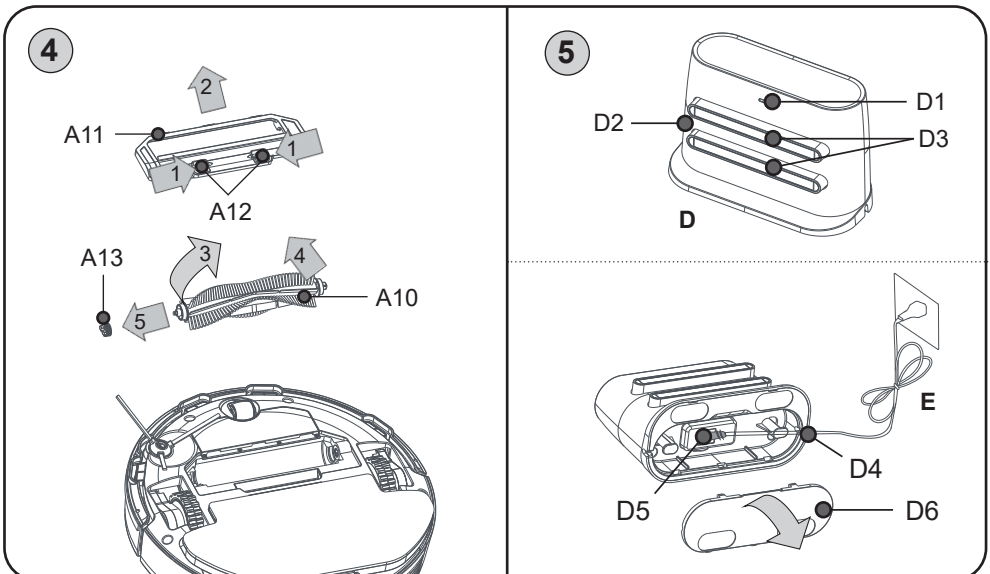

4. PREPARATION FOR USE

Remove all packing material, remove vacuum cleaner and accessories.
Remove any adhesive, stickers, or paper from the vacuum cleaner.

4.1 VACUUM CLEANER PREPARATION

Install the water tank **B** with a dust tank and the side brush **A9** into the vacuum cleaner. Also, install the main brush (if removed). When fitting and removing the parts, proceed as shown on Fig. 2, 3 and 4. Use standard fixing elements and buttons for fitting, consequently, the fitting and removing procedure is intuitive. First open cover **A15** to allow access to the container/tank.

4.2 CHARGER STATION INSTALLATION

- 1) First remove charging dock cover (see fig. 5), then fit charging adapter connector **E** into port **D5**. Part of the cable can be coiled in the cable space in the charging dock to avoid its protruding out to minimise the risk (e.g. cable being caught, stumbling etc.). Lead the cable in the outlet hole **D4** and then out of the device. Close charging dock cover.
- 2) Place the charging dock on the floor, near the wall. Be sure there is sufficient space at the sides of the base (minimum 0.5 m) as well as before the base (minimum 1.5 m).
Do not change location of the charging dock! This could prevent the device from returning back to the dock!

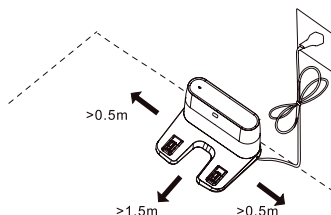

- 3) Connect the adapter to the mains supply (signal lamp **D1** lights on – charging dock is active; this lamp will be on as long as the charging dock is active).
- 4) Put the device approx. 0.5 m in front of the dock, switch on the vacuum cleaner and press Back to Charging Dock button. The device will automatically move and park in the charging dock.

Remarks

- If the battery has been discharged, place the device into the charging dock manually.
- After connection to the charging dock, the device will be switched on automatically.
- During charging and connection to the charging dock, the device cannot be switched off.
- **The cleaning operation must always be started with the robot vacuum cleaner in the charging dock.**

5. VACCUM CLEANER USE

The device can be operated in the simple mode, i.e. using only buttons **A6** and **A7**. In order to use all device's functions, you will have to install and use smart app **Navaggio**, allowing extension of vacuum cleaner functionality and increased user comfort.

All other information, operating instructions of the app, instructions and hints for successful pairing with home network can be found at:

www.etasince1943.com/robot

The app is available from Apple Store or Google Play database.

5.1 BASIC INSTRUCTIONS



Main switch (A6)

Long press (approx. 3 seconds):

Switching on/off the robot vacuum to stand-by mode.

Short press:

Switching on automatic cleaning function or interruption of any active function.



Back to Charging Dock button (A7)

Short press will switch on automatic search of the charging dock with following charging process, or interruption of any active function.

Rem. Press parallelly **A6** and **A7** for 3 seconds to enter into wifi network connection mode. Pressing these buttons will also undo current connection setting to wifi router (i.e. current pairing).

Light signals

Device status	Lamp
Off / Sleep	Off
Stand-by	Blue light
Cleaning	
Charging completed	
Connecting to WIFI network	Blue flashing
Low battery / Searching charging dock	Orange flashing
Charging	Slow orange flashing
Error (see Trouble Shooting)	Red flashing
Switching on / firmware update	Slow blue flashing

Sleeping mode

If the device is in stand-by mode (or after error message) and not any action has been carried out during 5 minutes, it will be switched in sleeping mode. For activation, press any button or use the app. During charging, the device cannot be activated.

Discontinuing/Continuing of the cleaning operation

The vacuum cleaner will continue cleaning, if disconnected cleaning operation will be re-activated. Cleaning will also continue after successful completion of the charging process, if the operation has been automatically discontinued due to low battery charge.

5.2 BATTERY CHARGING

1. Check correct connection of the charging dock to mains power (lamp **D1** must light on).
2. Place the device near the charging dock (approx. 0.5 m) and press **A7** or the relevant function in the app. If the battery is too low, place it directly onto the charging dock.

Remarks

- Standard charging time is approx. 3-4 hours. Operation time of the robot vacuum cleaner with fully charged battery ranges 60 to 120 minutes, depending on set functions, power and the area to be cleaned. The stated operating times are based on ETA's internal testing and only apply to a new and fully charged battery. Depending on the age and wear of the battery, the operating time decreases.
- The battery status information can be easily found in the "Navaggio" app. This app can also be used for sending the vacuum cleaner to the charging dock at any moment.
- If the device did not returned to the charging dock (e.g. due to obstacles) and the battery level becomes critical, it will be switched off automatically.

5.3 CLEANING MODES AND DEVICE FUNCTIONS

The vacuum cleaner has 6 cleaning modes. When the app is not used, only automatic cleaning mode is available. The app allows extended function range, incl. mopping, cleaning along the walls, local cleaning, zone cleaning and thorough cleaning (2x) + adjustment of suction and mopping power, setting zones, cleaning process planning, creation of cleaning maps (e.g. for various storeys of the house).

Smart automatic cleaning

Activation by pressing main switch button **A6**. During cleaning, the vacuum cleaner moves gradually and systematically in the space according to the programmed route. It divides the space into individual segments. As soon as the vacuum cleaner cleans the entire available space, it automatically searches for the charging station. This is the most used method of cleaning.

Return to the charging dock

In the automatic operation mode, the device can automatically return back to the charging dock, when cleaning has been completed. You can also sent it to the charging dock by pressing **A7**, or using return function in the app.

Return to the charging dock:

- a) by pressing **A7** button or using the app
- b) cleaning has been completed
- c) battery is low (after recharging, the cleaning process will continue)

5.4 USING MOP ADAPTER (FIG. 3)

Using the vacuum cleaner with the mop adapter requires installation of the water tank **B**.

- 1) Fill clean water into the tank through opening **B4** and close with plug **B5**.
- 2) Install the tank into the vacuum cleaner.
- 3) Then install the mop adapter **C** with attached mop (a click will be heard) on the bottom side of the device. **Soak and wring the mop before use.**
- 4) Switch on the vacuum cleaner by pressing button **A6** or using the app.

Remarks

- Do not forget to slide the short and straight part of the mop onto adapter **C** and put its remaining part on the velcro (part **C2**).
- The pumping function will be activated by inserting the mop adapter **C**. Don't use the vacuum cleaner with adapter **C** without water in the tank of adapter **B!**
- Monitor the device during cleaning operation. Constantly monitor mopping operation.
- When mopping, we recommend cleaning the individual rooms.
- When mopping, check the vacuum cleaner and add water, if necessary, or rinse the mop.
- Do not use the mop attachment on carpets and prevent the vacuum cleaner from hitting the carpet (alternatively, you can use prohibited zone function in the app which can be set for floors with carpets).
- Remove and clean the moping attachment after use. Do not leave it installed on the vacuum cleaner while charging.
- After closing the tank with the plug, small water volume can leak through bottom holes. After filling and closing, turn the water tank upside down and carry in this position.

6. VACUUM CLEANER MAINTENANCE

Carry out maintenance and cleaning regularly, depending on the frequency of use and the amount of cleaning. In a more polluted environment (a pet household), more frequent maintenance will be required. **Failure to carry out maintenance may damage the vacuum cleaner and its components!**

6.1 CHARGING CONTACTS CLEANING

Switch off the vacuum cleaner and disconnect the charging station from the power supply! Clean the charging contacts (**A3**, **D3**) on the vacuum cleaner and on the station with a soft dry cloth. Clean at least once a month. **Do not use aggressive cleaning agents or oils to clean the contacts.**

Carefully wipe vacuum cleaner body incl. laser module with dry cloth. Remove dirt (if any) in the laser module area (the dirt could deactivate the rotation mechanism and result in deterioration of the surface mapping function and behaviour of the device.)

CAUTION

When turning the device, don't put it on the laser module. Risk of damage!

6.2 DIRT CONTAINER AND WATER TANK CLEANING

1. Take the water tank **B** out of the vacuum cleaner and extract the HEPA filter as in the picture 2. Thanks to this, you make the dust tank **B2** accessible. Dispose of dirt together with normal municipal waste. Pour water from the tank.
2. Wipe the tank, including the water tank **B**, with a damp cloth. If the dirt tank is heavily soiled, you can also rinse it under running water.
Allow all parts to dry completely before next use!
3. Remove the HEPA filter from tank **B**. Gently blow or knock it out. Cleaning tool **F** can also be used for removing the dirt.

NOTICE

- Dry cleaning is recommended to maintain HEPA filter parameters.
- **If you choose to wash the HEPA filter with water, its filtering ability will be reduced.**
- The maximum number of filter washes is 3x. Then it is necessary to buy a new one.
- It is recommended to change the HEPA filter at least twice a year.
- The filters are not intended for use in a dishwasher.
- Cleaning failure and possibly filters replacing can lead to malfunction of the vacuum cleaner!

4. After performing maintenance, fold down the water tank **B** including the HEPA filter. Then put it back in the robotic vacuum cleaner.

6.3 MAIN BRUSH CLEANING OBR.4

1. Press the cover towards you **A12** and remove the cover **A11** and remove the main brush **A10** from the vacuum cleaner.
2. Clean the main brush with the cleaning tool **F** (or other suitable). You can also use scissors to remove tangled hair / hair. Wipe the main brush cover and main brush compartment with a soft, dry cloth.
3. You also can take out bearing **A13** and remove collected animal/human hairs, if any.
4. Use the reverse procedure to put the bearing on the brush and the brush with its cover back into the device.

6.4 SIDE BRUSH CLEANING

Slide the brush to take it out, clean it and remove animal/human hair tangled on the brush.

6.5 WHEELS CLEANING

Clean the front, left and right wheels with the **F** tool.

NOTICE

Some hair / pet's hair may be wrapped around the wheel axes and other dirt may stick. Inspect and clean the wheels regularly.

6.6 SENSORS CLEANING A2

After each cleaning, clean the sensors with tool **F** (or another suitable one).

6.7 MOP EXTENSION CLEANING

Remove the extension from the vacuum cleaner after each use (fig. 3). Rinse the mop extension under running water.

More extensive maintenance or maintenance requiring intervention in the inner parts of the appliance must be carried out by a professional service! Failure to comply with the instructions of the manufacturer will lead to expiration of the right to guarantee repair!

7. TROUBLE SHOOTING

If the lamp starts flashing red or the device does not operate normally, check or clean the device and its components. Use the table below for detection of faults.

The lamp is flashing red: possible cause:

- obstructed radar – check the radar and remove the obstruction
- the sensors preventing from falling down the stairs are dirty – remove the dirt
- strong magnetic field has been detected – relocate the device
- obstructed front bumper – check and clean the bumper
- robot vacuum overheated – allow it to cool
- battery charging error – clean charging contacts, observe charging instructions

Problem	Cause	Remedy
The vacuum cleaner rotates in one place.	Left / right wheel is stuck.	Check and clean the wheels
The vacuum cleaner is still backing up.	Sensors preventing from falling down the stairs are dirty/damaged.	Clean the sensors. If the problem persists please contact authorised service centre.
The vacuum cleaner constantly hits obstacles.	The front bumper is jammed due to dirt.	Check and clean the front bumper.
The vacuum cleaner cleans for a very short time.	The storage battery is not charged enough or is at the end of its life.	Fully charge the vacuum cleaner. If the problem persists, replace the storage battery with a new one.
The suction power of the vacuum cleaner decreases.	The dustbin is full or the filters are dirty.	Check and clean the dustbin and filters.
Mapping function failure. Programmed cleaning map is incorrect/chaotic.	Obstruction of the laser module.	Check the module, and remove obstructions, if any. The laser mechanism below the module must freely rotate.

Problem	Cause	Remedy
Device cannot be switched on	Battery discharged.	Recharge the battery.
	Extreme ambient temperature	Ambient temperature must not be lower than 0 °C and higher than 50 °C.
Abnormal behaviour	Cause unknown	Try to switch off and restart the device.

8. TECHNICAL SPECIFICATION

Robotic vacuum cleaner	
Appliance protection class	III.
operating voltage	14,4 V ---
Accumulator	Li-Ion
Battery savings	3200 mAh
Charging time	3-4 hours
Weight	3.5 kg
Dimensions	Ø 340 mm x 95 mm
Rated power	40 W
Frequency range	2,4 / 5 GHz (B, G, N+ / AC)
Output power (EIRP)	15.95 dBm
Wireless technology	Wifi
Declared acoustic level is 72 dB(A) re 1pW.	

Compatibility:

Smart device operational system

- Android 4.4 and higher
- IOS 9.0 and higher

Wifi network

- 2,4 / 5 GHz (B, G, N+ / AC)
- WPA1 and WPA2 security (recommended WPA2)

NOTICE

The device cannot be operated on IEEE 802.1X-secured Wifi networks (usually corporate Wifi networks).

Charging adapter	
Device manufacturer's name or trademark, business registration number and address	ETA a.s., Náměstí práce 2523, 760 01 Zlín
Device model number	ETA222890000
AC adapter manufacturer's name or trademark, business registration number and address	Shenzhen Nalin Elec Tech Company Limited 2/f West & 3/f, A2 Bldg Zhouteng Industry Garden, Shanglilang Community Nanwan Longgang, Shenzhen Guangdong, P. R. China
AC adapter model identifier	DBS024A-2001200G
Input voltage	100-240 V (AC)
Input frequency	50/60 Hz
Output voltage	20 V
Output current	1,2 A
Output power	24 W
Average efficiency in active mode	88,68 %
Low load efficiency (10%)	81,10 % %
Power consumption without load	0,064 % W
Appliance protection class	II.

Charging station	
Appliance protection class	III.
Input and output voltage	20 V === 1,2 A
Rated output	24 W
Input frequency	50/60 Hz
Dimension approx.	155 x 99,5 x 74 mm

Hereby, ETA a.s. declares that the radio equipment type ETA2228 is in compliance with Directive 2014/53/EU. The full text of the EU declaration of conformity is available at the ETA internet address.

The manufacturer reserves the right to change the technical specifications for the respective model. The manufacturer reserves the right to change/update the Navaggio application without prior notice. Due to the character of such changes/updates, some information or procedures in this manual might become obsolete or might be missing.

Guarantee of 24 months does not apply to decrease in the accumulator's effective capacity caused by its use or age. Effective capacity gradually decreases depending on the method of use of the accumulator.



9. ENVIRONMENTAL PROTECTION

If the dimensions allow, there are labels of materials used for production of packing, components and accessories as well as their recycling on all parts. The symbols specified on the product or in the accompanying documentation mean that the used electrical or electronic products must not be disposed of together with municipal waste. For proper disposal of the product, hand it over at special collection places where it will be received free of charge. Suitable disposal of the product can help to maintain valuable natural resources and to prevent possible negative impacts on the environment and human health, which could be the possible consequences of improper waste disposal. Fines can be imposed for improper disposal of this type of waste in agreement with the national regulations. The appliance is equipped with the Li-Ion battery with long life. For environmental protection it is necessary to remove the battery from the appliance after its service life and the battery and the appliance must be disposed of safely using special collection networks. Ask for more details at the local authority or at the local waste collection site. For environmental protection it is necessary to remove the battery from the appliance after its service life and the battery and the appliance must be disposed of safely using special collection networks. Ask for more details at the local authority or at the local waste collection site.

Battery removing

Remove the 4 battery compartment cover screws at the bottom of the vacuum cleaner (first remove main brush cover **A11**). Remove the battery and unplug the connector. When disconnecting the connector, first press the releasing element on the connector, then disconnect. After that add a new battery.

HOUSEHOLD USE ONLY. DO NOT IMMERSE IN WATER OR OTHER LIQUIDS. TO AVOID DANGER OF SUFFOCATION, KEEP THIS PLASTIC BAG AWAY FROM BABIES AND CHILDREN. DO NOT USE THIS BAG IN CRIBS, BEDS, CARRIAGES OR PLAYPENS. THIS BAG IS NOT A TOY.



DUST BIN; EJECT; RAG PLATE

 - Please read the instructions manual

 - Removable power supply unit

 NOTICE

eta 2228

Navaggio

KEZELÉSI ÚTMUTATÓ

Tisztelt Vásárlónk, köszönjük, hogy termékünket választotta! Mielőtt a készüléket üzembe helyezné, kérjük olvassa el figyelmesen az utasításokat, beleértve a garancia lapot, a pénztári nyugtát és ha lehetséges, a csomagolással és a csomagolás tartalmával együtt tegye azt el biztonságos helyre!

1. BIZTONSÁGI ELŐÍRÁSOK



- Ezen útmutatót tekintse a készülék tartozékaként és adja át azt a készülék esetleges további felhasználójának.
- Ellenőrizze, hogy az adattáblán levő feszültségadat megegyezik-e az elektromos dugaszolóaljzatban levő feszültséggel.
- A készüléket 8 éven felüli gyermekek, illetve csökkent fizikai, érzékelési vagy szellemi képességekkel rendelkező, vagy a készülék működtetésében járatlan személyek is használhatják, amennyiben ezt felügyelet mellett teszik, illetve ismerik a készülék biztonságos működtetésének módját és az azzal járó veszélyeket. A gyermek ne játsszon a készülékkel! Felügyelet nélkül a gyermek nem végezheti el a készülék tisztítását, karbantartását!
- Ne használja a készüléket, ha annak csatlakozóvezetéke vagy villásdugója sérült, ha nem működik rendesen, ha az leesett és megsérült. Ilyen esetekben a készüléket adja át szakszervi vizsgálatokra, annak biztonságossága és helyes működése ellenőrzése céljából.
- A tartozékok vagy hozzáférhető részek kicserélése előtt, amelyek működés közben mozognak, beszerelés és szétszerelés előtt, tisztítás vagy karbantartás előtt, a készüléket kapcsolja ki és húzza ki a tápkábel dugójának kihúzásával az aljzataból!
- Ne kapcsolja be a készüléket, ha annak csatlakozóvezetéke vagy villásdugója sérült, ha nem működik rendesen, ha az leesett és megsérült vagy ha vízbe esett. Ilyen esetekben adja át a készüléket szakszervi vizsgálatokra, annak biztonsága és helyes működése ellenőrzése céljából.
- Ha ezen készülék adaptere megsérül, akkor az esetleges veszélyes helyzet elkerülése érdekében azt a gyártó, annak szerviztechnikusa vagy hasonlóan képzett személye útján ki kell cserélni.
- **FIGYELMEZTETÉS:** Az akkumulátor töltéséhez csak a készülékhez mellékelt hálózati adaptert használja.
- A készülék csak a típuscímkén feltüntetett biztonságos törpefeszültségről üzemeltethető.
- A termék otthoni és hasonló (üzletekben, irodákban és más hasonló munkahelyeken, szállodákban, motelekben és más hasonló helyiségekben, „bed and breakfast” típusú szállodákban) használatra szánt! Nem kereskedelmi használatra!
- Porszívózás közben a sérülések elkerülése érdekében ne nyúljon az elektromos szívófej forgókeféi közé!





- **Ne merítse vízbe a porszívót (még részben sem)!**
- Némely szőnyegfajta porszívózásakor statikus elektromosság is keletkezhet. Semmiféle statikus energia kisülés nem veszélyezteti az egészséget.
- Ne porszívózzon éles tárgyakat (pl. **üveget, törmeléket**), forró, tűzveszélyes, robbanásveszélyes közegeket (pl. **hamut, égő cigarettacsikkokat, benzint, hígítókat és aeroszol gőzöket**), de kenőanyagokat sem (pl. **zsirokat, olajokat**), továbbá maróhatású anyagokat (pl. **savakat, oldószereket**). Ezen anyagok porszívózása esetén a szűrők illetve a porszívó megkárosodása következhet be.
- A porszívót mindig először kapcsolja ki és húzza ki a csatlakozóvezetékét a hálózati dugaszolóaljzatból, és csak azután ürítse ki a portartó edényt, tisztítsa ki vagy cserélje ki a mikroszűrőket, tisztítsa ki a porszívót vagy annak tartozékait.
- Ne tegye ki a porszívót külső időjárási hatásoknak (**eső, fagy, közvetlen napsütés** stb.).
- A készülék biztonsága és helyes működése érdekében használjon mindenkor eredeti tartalékalkatrészeket és gyártócég által jóváhagyott tartozékokat.
- A készüléket ne használja más célokra, mint amire az készült és amit ez az útmutató tartalmaz!
- Ha nem használja a készüléket hosszabb ideig, húzza ki a töltőállomás tápkábelét! A porszívót húzza ki úgy, hogy a porszívó és a töltőállomás kontaktjai ne érjenek egymáshoz! Ezzel elkerülheti, hogy a porszívó lemerüljön!
- Kérjük ellenőrizzen minden padlón lévő felületet, fugát, rést (pl. a listáknál) annak érdekében, hogy elkerülje a kefe károsodását. Ezek a résék megakadályozhatják a porszívó mozgását, pl. a résekbe beleszorulhat a kefe.
- A porszívót nem lehet 1 cm-nél hosszabb szálú szőnyegen használni. Ugyanakkor előfordulhat, hogy a porszívó nem működik megfelelően bizonyos típusú sötét szőnyegeken, amelyek "összезavarják" az érzékelőket a felületükkel, és a porszívó kaotikus mozgását okozhatják, vagy azt, hogy nem megy rá erre a felszínre. A porszívó képes átmenni a max. kb. 1,5 cm magas átjáró léceken / küszöbjei.
- Szenteljen extra figyelmet a robotnak első működésekor.
- Távolítsa el az akadályokat az útból. Próbálja meg elkerülni a leállásokat.
- Tegyen lépéseket a takarítás során felmerülő problémák megelőzésére:
 - Tartsa a könnyen felboruló tárgyakat biztonságos helyen
 - Simítsa le a szőnyeg szélét
 - A lelógó asztalterítő és függöny ne érjen le a földig
 - A gyúlékony tárgyakat tartsa távol a tűzforrásoktól
 - Simítsa ki az összetekeredett tápkábelt a padlón
 - Vegye fel az újságokat, könyveket, magazinokat és nagyobb papírokat a padlóról
- Ne használja a porszívót 40 °C feletti vagy 0 °C alatti környezeti hőmérsékletű környezetben.
- Ne használja a lézer modult vagy annak fedelét fogantyúként a robot hordozásához! Ugyanakkor ne helyezze a robotot fejjel lefelé semmilyen felületre - ez károsíthatja a lézermodulet.
- Takarítás előtt ellenőrizze, hogy a fő kefe megfelelően van-e rögzítve a készülékben
- Ellenőrizze, hogy a magasság érzékelők tisztára vannak törölve
- Ne használja a porszívót emelvényeken, ahol nincs korlát, vagy kemény akadály. A robot leeshet és személyi sérülést okozhat.
- Figyeljen arra, hogy a főkefe és a portartály megfelelően vannak-e elhelyezve.
- Használat előtt tisztítsa meg a leesés elleni szenzorokat.
- Ha egy helységben szeretne takarítani, akkor csukja be az összes ajtót.
- Ahhoz, hogy a porszívó képes legyen a bútorok alatt takarítani és ne szoruljon azok alá, minimum 9,5 cm magas szabad terület szükséges.













- Ne engedje, hogy a porszívó leessen. Ha ez megtörténik, akkor kapcsolja be a porszívót, ellenőrizze a mozgását és győződjön meg arról, hogy minden rendben van-e vele. Ez az ellenőrzés fontos a következő felügyelet nélküli takarításhoz.
- Ha az elemből elektrolit szivárogását észlel, azonnal cserélje ki az elemet, mivel ellenkező esetben megkárosíthatja a porszívót
- Tartsa az elemeket gyerekektől távol és nem önjogú személyek előtt elzárva tárolja.
- A lemerült elemeket és az akkumulátort megfelelő módon semmisítse meg (lásza 9. **ÖKOLÓGIA!**)
- Ha sokáig nem használja a porszívót, vegye ki belőle az akkumulátort.
- A csomagoláson, illetve a készüléken található esetleges idegen nyelvű szövegek és képek magyarázata és fordítása a nyelv mutációjának végén található.
- A porszívó kézikönyvben bemutatott részei, beleértve a tartozékokat is, illusztrációk és eltérhetnek a terméktől.
- Gyártócég nem felel a készülék és tartozékai helytelen használatából eredő károkért és nem garanciaköteles a fenti biztonsági előírások be nem tartása esetén. A készülék helytelen használatának tekintjük többek között a szűrők rendszeres cseréje.

Vezeték nélküli csatlakozás és kompatibilitás

- Az ETA cég semmilyen módon nem vállal felelősséget semmilyen véletlen, közvetett vagy következményes kárért, sem az adatok elvesztéséért vagy olyan veszteségekért, amelyet a vezeték nélküli technológián keresztüli kommunikáció során fellépő információszivárgás okozott.
- A sikeres vezeték nélküli kommunikáció nem garantálható 100%-kal minden intelligens eszközön és Wifi-hálózaton (routeren). A piacon lévő eszközök sokfélesége miatt előfordulhatnak olyan esetek, amikor egy adott okos eszköz vagy Wifi-hálózat (router) jellege vagy specifikációja lehetetlenné teszi a csatlakozást, vagy valamilyen módon megszakad. Ezen felül számos tényező, beleértve a hardver és a szoftver konfigurációja is befolyásolja a vezeték nélküli kommunikáció sikerét egy Wifi-hálózaton keresztül. A robot és a Wifi-hálózat közötti kapcsolatot hátrányosan befolyásolhatják a környező Wifi-hálózatok is, amelyek ugyanarra a csatornára hangolhatók, és így megszakíthatják a kapcsolatot (pl. lakótelepeken, apartmanházakban stb.). Ezek a tények nem indokolhatják a készülék reklamációját.

Az alkalmazást egy harmadik szubjektum (a továbbiakban csak „Szubjektum”) tulajdonolja és üzemelteti, amely nem a HP TRONIC Zlín, spol. s r.o. (a továbbiakban csak „Eladó”). Az Eladó semmilyen személyes adatot nem ad át a Szubjektumnak. Az alkalmazásba való regisztráció során az ügyfél közvetlenül a Szubjektumnak adja át a személyes adatait, aki így személyes adatainak kezelőjévé válik. Az alkalmazást és a hozzá tartozó adatvédelmet a Szubjektum szabályai határozzák meg. Az adatvédelmet a Szubjektum szabályai határozzák meg.

 <p>A terméket kizárólag a gyártó, illetve az erre a célra kijelölt szakemberek szedhetik szét, tarthatják fenn, vagy alakíthatják át! Ellenkező esetben tüzet, áramütést, vagy személyi sérülést okozhat!</p>	 <p>Ne használjon az eredetitől eltérő töltőt! Ellenkező esetben a termék sérülést, áramütést, vagy tüzet okozhat a magas feszültség miatt!</p>
 <p>Ne érintse meg a magas feszültségű hálózati kábelt nedves kézzel, mert az áramütést okozhat!</p>	 <p>Ne hajlítsa meg túlságosan a hálózati kábelt, és ne tegyen rá nagy súlyt, ami a tápkábel sérüléséhez vezethet, valamint tüzet, vagy áramütést okozhat!</p>

 Ne tegyen be a főkefébe, vagy kerékbe ruhát, vagy bármely testrészét (fej, új, stb.), mert az személyi sérülést okozhat!	 Ne közelítsen a készülékhez cigarettával, öngyújtóval, gyufával és más forró tárgyakkal, vagy éghető anyagokkal, mint pl. tisztító benzinnel!
 Ne használja a porszívót túl frekvencián helyeken, mert a túlhasználás a porszívó károsodásához vezethet!	 Dugja be a tápkábelt a hálózatba megfelelően, ellenkező esetben áramütést, rövidzárlatot, füstölést, vagy tüzet okozhat!
 Az adapter konnektorát teljesen dugja be a töltőállomásba, ellenkező esetben áramütés veszélye, rövidzárlat, vagy tűzveszély léphet fel!	 Tegyen el minden sérülékeny tárgyat (beleértve a világító tárgyakat, textíliákat, üvegeket palackokat, stb.) használat előtt, mert azok akadályozhatják a készülék működését és annak károsodását okozhatják!
 Kérjük, a porszívót a gyerekek jelenlétében használja óvatosan, így elkerülheti, hogy a kicsik megijedjenek, vagy megsérüljenek!	 Ne álljon, vagy üljön rá a porszívóra, mert az a porszívó károsodását, vagy személyi sérülést okozhat!
 Ne tegye a készüléket vízbe, vagy más folyadékba, mert az károsodást okozhat!	 Ne használja a porszívót kicsi asztalokon, székeken, vagy más kis helyeken, a porszívó károsodásának elkerülése érdekében!
 Ne használja a készüléket kinti környezetben, károsodást okozhat!	 Ne hagyjon mozgó drótot, vagy más tárgyakat, amelyeknek hosszuk több mint 150 mm a földön, mert a főkefe károsodását okozhatják!





2. ALKAMAZHATÓSÁG

A készülék alkalmas otthoni takarításra, hotelekben, szobákban, valamint kisebb irodákban. Használható különböző rövid rolytos szőnyegek, fapadlóra, kemény padlóra, stb... Mivel a porszívó szabadon mozog otthonában, a környezetet hozzá kell igazítani ehhez a körülményhez. Használat előtt távolítsa el minden nem kívánt tárgyat (feszített kábelek, szétszórt ruhák, papírok, táskák stb.) a padlóról, amelyek akadályozhatják a porszívó mozgását, vagy éppen a törékeny tárgyakat (pl. üveg és kerámia vázák), amelyeket a porszívó károsíthat.

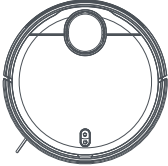
3. A TERMÉK ALKOTÓRÉSZEI

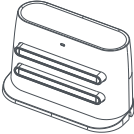
3.1 A CSOMAGOLÁS TARTALMA

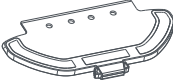
Tétel	Leírás	Jelölés	Mennyiség	
	Robot-porszívó	A	1	—

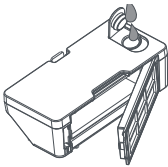
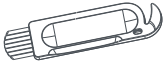
Tétel	Leírás	Jelölés	Mennyiség	
	Töltőállomás	D	1	ETA222800230
	Töltő adapter	E	1	ETA222800220
	Oldalsó kefe	A9	1+1	ETA222800260
	Mop toldalék	C	1	ETA222800040
	Mop	C3	1	ETA222800250
	Fő kefe	A10	1	ETA222800150
	Víztartály	B	1	ETA222800020
	Szennyeződés tartály	B2	1	N/A
	HEPA szűrő	B3	1	ETA222800240
	Tisztító szerszám	F	1	ETA222800270

1

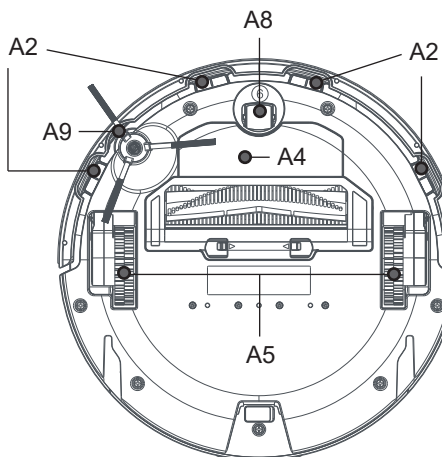
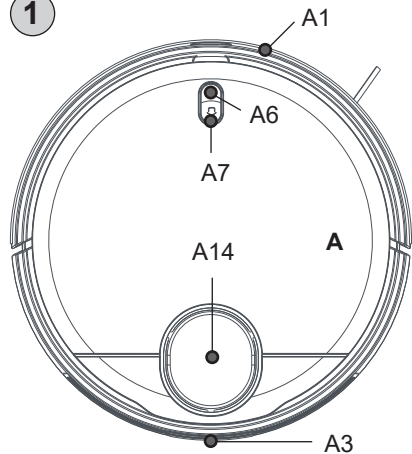

2

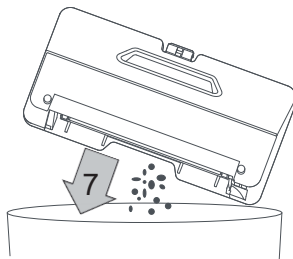
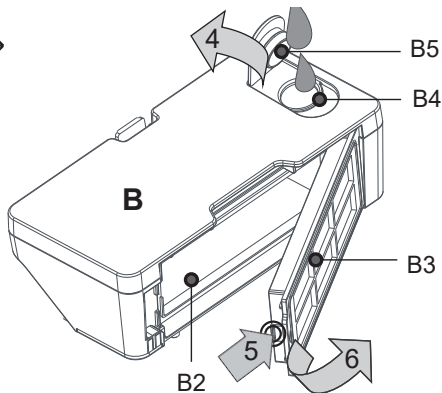
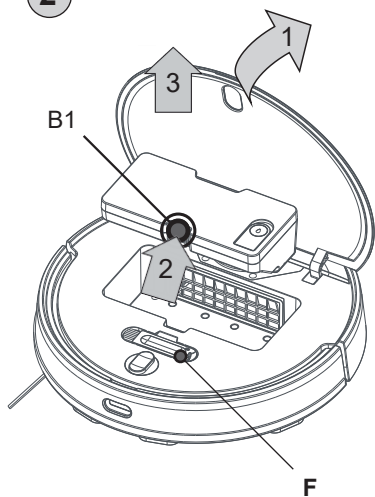

3

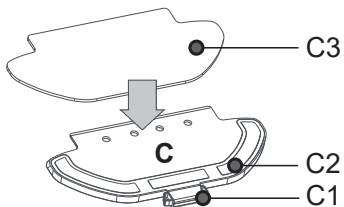
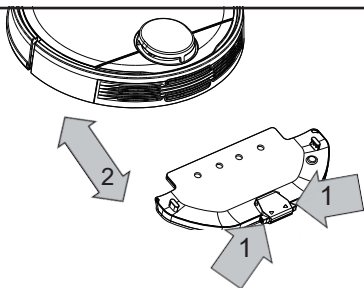

3.2 A KÉSZÜLÉK LEÍRÁSA

A – Porszívó

- A1 – Első lökhárító
- A2 – A lépcsőről leesés elleni érzékelő
- A3 – Töltési kontaktusok
- A4 – Akkumulátor-rekesz-fedél
- A5 – Hajtókerekek (bal/jobb)
- A6 – Főkapcsoló (BE/KI)
- A7 – Gomb a töltőállomásra való visszatéréshez
- A8 – Első lökhárító
- A9 – Oldalkefe
- A10 – Fő kefe
- A11 – Fő kefe fedele
- A12 – A fő kefe fedelének reteszelése
- A13 – Csapágycs
- A14 – Lézermodul
- A15 – Csulós fedél

B – Víztartály (180 ml)

- B1 – Kioldógomb
- B2 – Szennyeződés tartály (300 ml)
- B3 – HEPA szűrő
- B4 – Beöntő nyílás
- B5 – Beöntő nyílás dugója

C – Felmosó szerelvény

- C1 – Szerelvény reteszelése
- C2 – Alsó rész a mop felhelyezéséhez
- C3 – Mop

D – Töltőállomás

- D1 – Működés jelzőfényje
- D2 – Jel vétele
- D3 – Töltési kontaktusok
- D4 – Kábelvezető furat
- D5 – Csatlakozó a hálózati adapter csatlakoztatásához
- D6 – Kábeltároló rekesz fedele

E – Töltő adapter

F – Tisztító szerszám

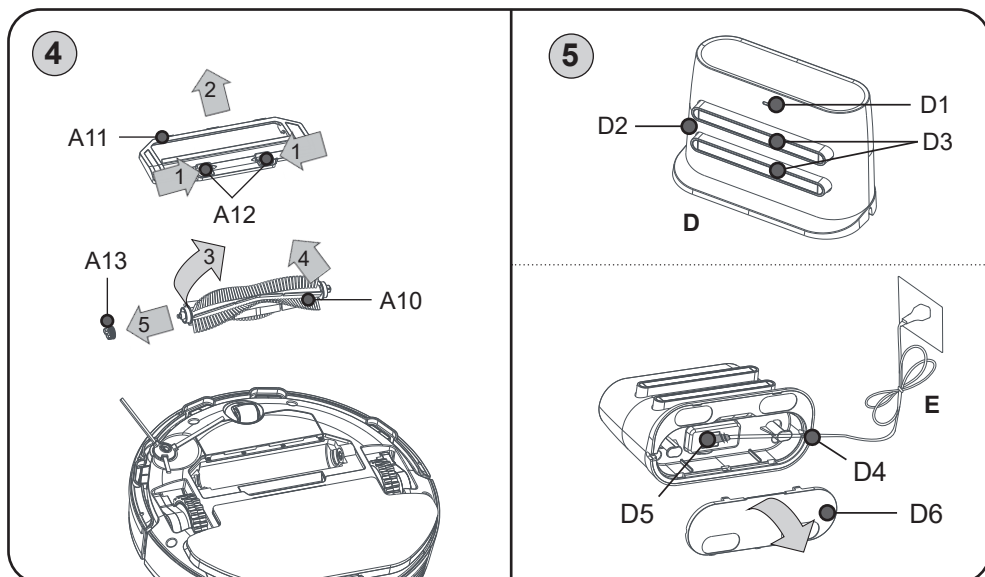

4. HASZNÁLATI ELŐKÉSZÍTÉS

Távolítsa el az összes csomagolóanyagot, vegye ki a porszívót és a kiegészítőket. Távolítson el minden ragasztót, matricát vagy papírt a porszívóból!

4.1 A PORSZÍVÓ ELŐKÉSZÍTÉSE

Helyezze be a **B** víztartályt a szennyeződéstartóval és az **A9** oldalkefével a porszívóba. Ha eltávolította, akkor helyezze vissza a fő kefét is.

Felszerelésnél és éeszerelésnél járjon el a 2., 3., és 4 ábrák szerint. Az egyes alkatrészek rögzítéséhez szabványos rögzítőelemeket és gombokat használnak. A le-/felszerelés tehát intuitív. A tartályok eléréséhez először ki kell nyitnia a csuklós **A15** fedelet.

4.2 A TÖLTŐÁLLOMÁS TELEPÍTÉSE

- 1) Először nyissa ki a töltőállomás fedelét (lásd: 5. ábra), és csatlakoztassa az **E** hálózati adapter csatlakozóját az **D5** csatlakozóhoz. A kábelt részben feltöltheti a töltőállomás kijelölt területére, hogy az ne álljon ki szükségtelenül, és ne okozzon megnövekedett veszélyt, például tekeredés, botlás stb. miatt. Ezután vezesse ki a kábelt az **D4** kábelvezető furaton keresztül, majd csukja vissza a fedelet.
- 2) Helyezze a töltőállomást a padlóra a falhoz. Ügyeljen arra, hogy elegendő hely legyen az alapzat oldalai mellett (minimum 0,5 m) és az alapzat előtt (minimum 1,5 m).
Ne helyezze át a töltőállomást! Ez negatívan befolyásolhatja a töltéshez való visszatérését!

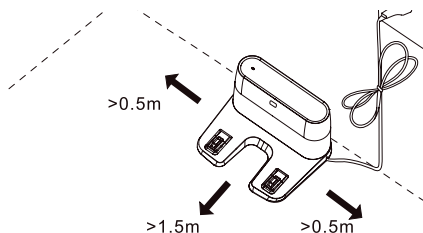

- 3) Csatlakoztassa az el. hálózati adaptert (az **D1** jelzőfény világít, jelezve az aktív állomást - a jelzőfény világít az állomás működésének teljes időtartamára).
- 4) Helyezze a porszívót kb. 0,5 m-re a töltőállomás elé, kapcsolja be és küldje el a visszatérő gombbal a töltőállomásra, hogy ott maga le tudjon parkolni.

Megjegyzések

- Ha az akkumulátor lemerült, kézzel helyezze be a porszívót a töltő alapzatba.
- Miután csatlakozott a töltőállomáshoz, maga a porszívó bekapcsol.
- A robot nem kapcsolható ki töltés és a töltőállomáshoz való csatlakozás közben.
- **Takarításhoz a porszívót mindig a töltőállomásról indítsa.**

5. A PORSZÍVÓ HASZNÁLATA

A porszívót lehet egyszerűsített üzemmódban lehet működtetni csak az **A6** és **A7** gombokkal. A teljes potenciálja kihasználásához azonban szükséges a **Navaggio, intelligens alkalmazás telepítése és használata**, amely bővíti a funkcionalitását és a felhasználói kényelmet.

Minden egyéb információ, alkalmazási kézikönyv, utasítások és tippek az otthoni hálózattal való sikeres párosításhoz a következő címen található:

www.eta.hu/robot

Az alkalmazást megtalálja az alkalmazások Apple Store vagy Google Play adatbázisaiban.

5.1 ROBOT ALAPVETŐ IRÁNYÍTÁSA



Főkapcsoló (A6)

Hosszú lenyomás (kb. 3 mp):

A robot bekapcsolása és kikapcsolása A porszívó készenléti üzemmódban kapcsol be.

Rövid lenyomás:

Bekapcsolja az automatikus takarítást, vagy megszakítja az aktív funkciókat.



Gomb a töltőállomásra való visszatéréshez (A7)

Rövid lenyomással megkezdődik a töltőállomás automatikus keresése a későbbi töltéssel, vagy bármely aktív funkció megszakad.

Megj. Az **A6** és **A7** gombok 3 másodpercig történő egyidejű megnyomásával átvált a wifi hálózathoz való csatlakozásra. A megnyomásával a wifi routerrel való kapcsolat aktuális beállításai is törölődnek (törli az aktuálisan érvényes párosítást).

Fényjelzések

A porszívó állapota	Fényjelzések
Kikapcsolva / alvás üzemmód	Nem világít
Készenléti üzemmód	Kéken világít
Takarítás	
Töltés befejezve	
A WIFI hálózathoz való csatlakozási üzemmód	Kéken villog
Gyenge akkumulátor / töltőállomás keresése	Narancssárgán villog
Töltés	Lassan narancssárgán villog
Valamilyen hiba (lásd a problémák megoldását)	Pirosan villog
Firmware engedélyezése / frissítése	Lassan kéken villog

Alvó üzemmód

Ha készenléti üzemmódban 5 percen belül semmilyen műveletet nem hajtanak végre (vagy ha hibát jeleznek), a porszívó alvó üzemmódba kapcsol. Az egyik gomb megnyomásával vagy az alkalmazásban ébresztheti fel. Az üzemmód töltés közben nem aktiválódik.

A takarítás megszakítása és újratekérése

A porszívó folytatja a takarítást, ha a megszakított takarítást újra aktiválják. A porszívó a sikeres feltöltés után is folytatja a munkát, ha a takarítás az akkumulátor töltése miatt automatikusan megszakadt.

5.2 AZ AKKUMULÁTOR TÖLTÉSE

1. Ellenőrizze, hogy a töltőállomás megfelelően van-e csatlakoztatva az el. hálózathoz (az **D1** jelzőfénynek világítania kell).
2. Helyezze a porszívót a töltőállomás közelébe (kb. 0,5 m-re), és nyomja meg az **A7** gombot vagy az alkalmazás adott funkcióját. Ha az akkumulátor töltöttségi szintje túl alacsony, helyezze a porszívót egyenesen a töltőállomásra.

Megjegyzések

- A töltés szokásos időtartama kb. 3-4 óra. A teljesen feltöltött akkumulátor a beállított funkciótól és teljesítménytől függően 60 - 120 perc üzemidőt biztosít. A megadott üzemidők az ETA belső tesztjein alapulnak, és csak új és teljesen feltöltött akkumulátorokra vonatkoznak. Az akkumulátor életkorától és elhasználtságától függően az üzemidő csökken.
- Az akkumulátor töltöttségi állapota könnyen ellenőrizhető az *"Navaggio"* alkalmazás segítségével. Az alkalmazás segítségével a porszívót bármikor vissza is küldhetjük a töltőállomásra.
- Ha a porszívónak nem sikerül visszatérnie a töltőállomásra (pl. ha valami ezt megakadályozza), és az akkumulátor szintje eléri a kritikus szintet, akkor automatikusan kikapcsol.

5.3 TAKARÍTÁSI ÜZEMMÓDOK ÉS A PORSZÍVÓ FUNKCIÓI

A porszívónak összesen 6 takarítási módja van. Kizárólag automatikus takarítási üzemmód áll rendelkezésre az alkalmazás nélküli működtetés esetén. Ezután az alkalmazás további kiterjesztéseket kínál (mop funkció, takarítás a falak mentén, helyi tisztítás, zónatisztítás és alapos (2x) tisztítás) + opciókat a porszívás és a mopolás intenzitásának beállításához, vagy a zónák beállításához, a takarítás tervezéséhez és térképek készítéséhez (pl. az otthon emeleteinek szintjei szerint).

SMART Automatikus tisztítás

Aktiválja az **A6** főkapcsoló gombjának megnyomásával. A tisztítás során a porszívó fokozatosan és szisztematikusan mozog a területen, a programozott útvonalnak megfelelően. A terület felosztódik az egyes szegmensekre. Amint a porszívó megtisztítja a rendelkezésre álló helyet, automatikusan megkeresi a töltőállomást. A leggyakrabban Használt takarítási módról van szó.

Visszatérés a töltőállomásra

Automatikus tisztítási üzemmódban a porszívó automatikus tisztítás után visszatér a töltőállomásra. A porszívót az **A7** gombbal vagy közvetlenül az alkalmazásban található funkcióval is elküldheti a töltőállomásra.

A porszívó visszatér a töltőállomásra:

- a) Abban az esetben, ha az **A7** gombbal vagy az alkalmazásban visszaküldi
- b) a takarítás befejezése esetén
- c) alacsony akkumulátor töltöttségi szint esetén (feltöltés után a befejezetlen takarítás folytatódik)

5.4 A MOPOLÓ TOLDALÉK HASZNÁLATA (3. ÁBRA)

A mopoló toldalékkal ellátott porszívó használatához **B** víztartályt el kell helyezni a robotban.

- 1) Ezt töltsse fel tiszta vízzel a **B4** nyíláson keresztül, és zárja le megfelelően a **B5** dugóval.
- 2) Helyezze be a tartályt a robotba.
- 3) Ezután a robot aljára szerelje fel magát a **C** mopoló toldalékot a ráerősített moppal (kattanást hall). Használat előtt áztassa be és csavarja ki a mopot.
- 4) Kapcsolja be a porszívót az **A6** gomb lenyomásával az alkalmazásban.

Megjegyzések

- Ne felejtse el feltenni a mopot a **C** toldalék egyenes, rövid részeire, majd utána rögzítse a maradék részt a tépőzárhoz (**C2** rész).
- A **C** mopoló toldalék behelyezése aktiválja a szivattyú funkcióját. Ne használja a **C** toldalékkal ellátott porszívót, ha nincs víz a **D** tartályban!
- Ellenőrizze a porszívót mopolás közben. Ne használja a mopolást állandó felügyelet nélkül.
- Felmosásnál javasoljuk a helyiségek egyenkénti tisztítását.
- Ne használja a mop tartozékot a szőnyegre, és ne tegye lehetővé, hogy a porszívó ráfusson a szőnyegre (alternatív megoldásként használhatja az alkalmazásban a tiltott zóna funkciót, amellyel beállítja a szőnyegekkel borított területet).
- Használat után vegye le és tisztítsa meg a mop tartozékot. Töltés közben ne hagyja rászerezve a porszívóra.
- A dugó lezárása után kis mennyiségű víz eltávozhat az alsó nyílásokon keresztül. Lezárása után fordítsa el a toldalékot és felfelé fordítva hordozza.

6. A PORSZÍVÓ KARBANTARTÁSA

Rendszeresen végezzen karbantartást és tisztítást, a használat gyakoriságától és a tisztítás volumenétől függően! Szennyezettebb környezetben (ahol háziállat-tartás van) gyakrabban kell karbantartani. **A karbantartás elmulasztása károsíthatja a porszívót és alkatrészeit!**

6.1 A TÖLTŐ ÉRZÉKELŐK TISZTÍTÁSA

Kapcsolja ki a porszívót és húzza ki a töltőállomást az elektromos hálózathoz!

Tisztítsa le puha száraz ruhával a töltő érzékelőket (**A3, D3**) a porszívón és a töltőállomáson! A tisztítást legalább havonta 1x végezze el! **Az érintkezők tisztításához ne használjon agresszív tisztítószeret vagy olajokat!**

Óvatosan törölje szárazra a robotporszívó testét, beleértve a lézermódult is. Ellenőrizze azt is, hogy nem került-e szennyeződés a lézermódul területére, és nem akadályozza-e a forgó mechanizmus mozgását. Ez negatívan befolyásolhatja a terület feltérképezését és a robot viselkedését.

FIGYELEM

A robot forgatásakor ne helyezze rá a lézermódulra, mert károsodhat!

6.2 A SZENNYEZŐDÉS TARTÁLY ÉS A MOPOLÓ ADAPTER TISZTÍTÁSA

1. A 2. ábrán látható módon távolítsa el a **B** víztartályt, és vegye ki belőle a HEPA szűrőt. Ezzel hozzáférhetővé teszi a **B2** szennyeződés tartályt. A szennyeződések a normál kommunális hulladékkal együtt ártalmatlanítsa. A tartályból öntse ki a felesleges vizet.
2. Nedves ruhával törölje le a tartályokat, beleértve a **B** víztartályt is. Abban az esetben, ha a szennyeződés tartályok fokozottabban szennyezettek, akkor folyó víz alatt is öblítheti őket. Ismételt használat esetén hagyjon mindent tökéletesen megszáradni!
3. Távolítsa el a HEPA szűrőket a **B** tartályból. Óvatosan fújja ki vagy ütögesse ki őket. Alternatív megoldásként használja a **F** tisztítóeszközt a letisztításhoz.

FIGYELMEZTETÉS

- A HEPA szűrő paramétereinek fenntartása érdekében javasoljuk a vegytisztítást!
- **Ha úgy dönt, hogy vízzel mossa le a HEPA szűrőt, akkor annak szűrési képessége csökkenni fog.** Egy szűrőt maximum 3x lehet lemosni. Utána újat kell venni.
- Javasoljuk legalább évente 2x lecserélni a HEPA szűrőt.
- A szűrőket nem úgy tervezték, hogy mosógépben lehessen őket mosni.
- A szűrők megtisztításának és esetleges cseréjének elhanyagolása a porszívó hibás.

4. A karbantartás után hajtsa fel a **B** víztartályt, beleértve a HEPA szűrőt. Helyezze vissza a robotporszívóba.

6.3 A FŐKEFE TISZTÍTÁSA 4.ÁBRA

1. Nyomja maga felé a burkolat zárját, vegye le az **A11** fedelet, és vegye le az **A10** főkefét a porszívóból!
2. Tisztítsa meg a főkefét az **F** tisztítószerszámmal (vagy más megfelelő eszközzel)! Az összegabalyodott haj/szőr eltávolításához ollót is használhat. Törölje le puha, száraz ruhával a főkefe fedelét és a főkefe rekeszét!
3. Ezenkívül kicsúszthatja az **A13** csapágyat, és esetleg eltávolíthatja a szőrszálakat/hajat, ami erre a területre bekerült.
4. Fordított módon helyezze rá a csapágyat a kefére, a kefét és annak fedelét pedig a porszívóba.

6.4 AZ OLDALKEFE TISZTÍTÁSA

Távolítsa el a kefét egyszerű kihúzással, tisztítsa meg és távolítsa el az összegubancolódott hajat/ szőrszálakat).

6.5 A KEREKEK TISZTÍTÁSA

Tisztítsa meg az elülső, bal és jobb kereket az **F** szerszámmal!

FIGYELMEZTETÉS

A hajjak/szörök a keréktengelyek köré tekeredhetnek, és más szennyeződések is beleszáradhatnak. A kerekeket rendszeresen ellenőrizze és tisztítsa!

6.6 A SENZOROK TISZTÍTÁSA (A2)

Minden egyes takarítás után tisztítsa meg az érzékelőket az **F** szerszámmal (vagy egy másik megfelelő eszközzel).

6.7 A MOP TOLDALÉK TISZTÍTÁSA

Minden egyes használat után vegye le a toldaléket a porszívóról (3. ábra)! Öblítse le az mop toldaléket folyóvíz alatt!

Terjedelmesebb jellegű karbantartást vagy olyan karbantartást, ami a készülék belső részébe történő beavatkozást igényli, csak szakszervíz végezhet! A gyártói utasítások be nem tartása a garancia kötelezettségek megszűnését vonja maga után!

7. PROBLÉMA-MEGOLDÁS

Ha a lámpa pirosan villogni kezd, vagy a porszívó rendellenesen viselkedik, ellenőrizze, esetleg tisztítsa meg a porszívót és annak alkatrészeit. A megítéléshez felhasználhatja az alábbi táblázatot.

A jelzés pirosan villog; lehetséges ok:

- blokkolt radar - ellenőrizze a radart és szüntesse meg az elzáródás okát
- piszkos érzékelők a lépcsőn való leesés ellen - tisztítsa meg az érzékelőket
- intenzív mágneses mezőt észlelt - helyezze át a porszívót
- elülső lökhárító blokkolva - ellenőrizze és tisztítsa meg
- a robot túlmelegedett - hagyja lehűlni a robotot
- töltési hiba - tisztítsa meg a töltő érintkezőket, használja a töltőállomást az utasításoknak megfelelően

Probléma	Ok	Megoldás
A porszívó egy helyben forog.	A bal/jobbs kerék beakadt.	Ellenőrizze és tisztítsa meg a kerekeket.
A porszívó folyamatosan hátrál.	A lépcsőről való leesés elleni érzékelők piszkosak vagy sérültek.	Tisztítsa le a szenzorokat. Ha a probléma továbbra is fennáll, vegye fel a kapcsolatot egy hivatalos szervizközponttal.
A porszívó folyamatosan beleütközik az akadályokba.	Az első lökhárító beszorult a szennyeződések miatt.	Ellenőrizze és tisztítsa meg az első lökhárítót.
A porszívó nagyon rövid ideig takarít.	Az akkumulátor nincs eléggé feltöltve, vagy élettartama végén jár.	Teljesen töltsen fel a porszívót. Ha a probléma továbbra is fennáll, cserélje ki az akkumulátort egy újra.

Gyengül a porszívó szívóteljesítménye.	A szennyeződéstartály megtelt vagy a szűrők szennyeződtek.	Ellenőrizze és tisztítsa meg a szennyeződéstartályt és a szűrőket.
A porszívó nem térképez, deformálja a térképet vagy kaotikusan viselkedik	Blokkolt lézermódul.	Ellenőrizze a modult, és távolítsa el az esetleges akadályokat. A lézermechanizmusnak szabadon kell forognia a modul alatt.
A porszívót nem lehet elindítani	Lemerült akkumulátor	Töltse fel a robotot.
	Extrém környezeti hőmérséklet	A környezeti hőmérséklet nem lehet alacsonyabb, mint 0 °C vagy magasabb, mint 50 °C.
Abnormális viselkedés	Ismeretlen ok	Próbálja meg kikapcsolni és újraindítani a porszívót.

8. MŰSZAKI SPECIFIKÁCIÓ

Robot-porszívó	
A készülék környezetvédelmi osztálya	III.
Üzemi feszültség	14,4 V ===
Akkumulátor	Li-Ion
Az akkumulátor kapacitása	3200 mAh
Töltési idő	3-4 óra
Tömege	3,5 kg
Méretetek	Ø 340 mm x 95 mm
Névleges teljesítményfelvétel	40 W
Frekvenciaérték	2,4 / 5 GHz (B, G, N+ / AC)
Kimeneti teljesítmény (EIRP)	15,95 dBm
Vezeték nélküli technológia	Wifi
Az akusztikus teljesítmény deklarált szintje 72 dB(A) re 1pW.	

Kompatibilitás:

Intelligens eszköz operációs rendszere

- Android 4.4 és magasabb

- IOS 9.0 és magasabb

Sieć Wifi

- 2,4 / 5 GHz (B, G, N+ / AC)

- WPA1 és WPA2 biztonság (ajánlott a WPA2)

FIGYELMEZTETÉS

Az eszköz nem működtethető IEEE 802.1X-protokollal védett Wifi-hálózatokon (általában a céges Wifi-hálózatokon).

Töltő adapter	
A gyártó megnevezése vagy védjegye, a cég nyilvántartási száma és címe	ETA a.s., Náměstí práce 2523, 760 01 Zlín
A modell azonosító jele	ETA222890000
A gyártó megnevezése vagy védjegye, a cég nyilvántartási száma és címe (töltő adapter)	Shenzhen Nalin Elec Tech Company Limited 2/f West & 3/f, A2 Bldg Zhouteng Industry Garden, Shanglilang Community Nanwan Longgang, Shenzhen Guangdong, P. R. China
A modell azonosító jele (töltő adapter)	DBS024A-2001200G
Bemeneti feszültség	100-240 V (AC)
Bemeneti frekvencia	50/60 Hz
Kimeneti feszültség	20 V
Kimeneti áramerősség	1,2 A
Kimeneti teljesítmény	24 W
Átlagos hatékonyság aktív módban	88,68 %
Hatékonyság alacsony terhelésnél (10 %)	81,10 %
Energiafogyasztás terhelésmentes állapotban	0,064 % W
A készülék környezetvédelmi osztálya	II.

Töltőállomás	
A készülék környezetvédelmi osztálya	III.
Bemeneti és kimeneti feszültség	20 V === 1,2 A
Névleges teljesítményfelvétel	24 W
Bemeneti frekvencia	50/60 Hz
Méret kb.	155 x 99,5 x 74 mm

Ezáltal az ETA a.s. kijelenti, hogy a ETA2228 típusú rádióberendezések megfelelnek a 2014/53/EU irányelvnek. Az EU-megfelelőségi nyilatkozat teljes szövege a következő internetes címen érhető el: <http://eta.hu>

A gyártó fenntartja a jogot a Navaggio aplikáció előzetes bejelentés nélküli változtatásaira/frissítéseire! A változások/frissítések jellege információk és folyamatok változását okozhatja, ami ebben a használati utasításban lévő adatok elavulásához, vagy hiányához vezethet!

A 24 hónapos garancia nem érvényes a rendszeres használat általi, vagy a már hosszú életkor miatt fellépett akkumulátor kapacitásának csökkenésére. Az akkumulátor kapacitása automatikusan csökken az akkumulátor használatától függően.

9. ÖKOLÓGIA



Ha a méretek megengedik, akkor a csomagolóanyagokon, a komponenseken és a tartozékokon valamennyi darabra rányomtatottak az anyagjelzések, illetve azok újrahasznosítási jelzései. A terméken vagy a kísérő dokumentációban közölt jelzések azt jelentik, hogy az elektromos vagy elektronikus termékeket nem szabad a kommunális hulladékkal együtt ártalmatlanítani. A helyes likvidálás céljából adja le azokat az arra kijelölt hulladékgyűjtő helyeken, ahol azokat ingyenesen veszik át. Ezen termék helyes ártalmatlanításával értékes természeti forrásokat védés segíti megelőzni azok potenciálisan negatív hatását a környezetre és az emberi egészségre, amelyek a hulladékok helytelen ártalmatlanítása következményeként jelentkezhetnek. További részleteket kérjen a helyi önkormányzattól vagy a legközelebbi hulladékgyűjtő helyen. Ezen hulladék anyagok helytelen ártalmatlanítása néhány ország előírásai szerint pénzbírsággal is járhat. Amennyiben a készüléket véglegesen kiselejtezi, javasoljuk annak csatlakozóvezetékét az elektromos hálózatról történő lekapcsolása után levágni, ezzel a készülék használhatatlanná válik. A kimerült elemet vegye ki a porszívó és az arra kialakított speciális gyűjtőhálózat útján biztonságosan likvidálja. Az elemet soha ne likvidálja elégetéssel! Ez a készülék hosszú élettartamú Li-Ion akkumulátorral működik. Környezetvédelmi szempontból szükségesnek tartjuk a készülék élettartama végén abból megfelelő módon eltávolítani a kimerült akkumulátort és az arra létesített gyűjtőhálózat útján úgy a készüléket, mint az akkumulátort biztonságos módon ártalmatlanítani kell. További részleteket kérjen a helyi önkormányzattól vagy a legközelebbi hulladékgyűjtő helyen. Azoknak az alkatrészeknek a cseréjét, amelyeknél a készülék elektromos részeibe történő beavatkozás szükséges, csak szakszerviz végezheti! A gyártó utasításainak be nem tartása esetén megszűnik a garanciális javítási kötelezettség!

Az akkumulátor eltávolítása

Csavarja le a porszívó alján található 4 elemtartó rekesz fedelét (először távolítsa el az **A11** főkefe fedelét)! Vegye ki az akkumulátort, és húzza ki a csatlakozót! A csatlakozó leválasztásakor először nyomja meg a csatlakozó kioldó reteszt, majd válassza le.

HOUSEHOLD USE ONLY – Kizárólag háztartási használatra alkalmas. DO NOT IMMERSE IN WATER OR OTHER LIQUIDS – Ne merítse vízbe vagy más folyadékba.



TO AVOID DANGER OF SUFFOCATION, KEEP THIS PLASTIC BAG AWAY FROM BABIES AND CHILDREN. DO NOT USE THIS BAG IN CRIBS, BEDS, CARRIAGES OR PLAYPENS. THIS BAG IS NOT A TOY. Fulladásveszély. Tartsa a PE zacskót gyermekektől elzárt

helyen. A zacskó nem játékszer. Ne használja ezt a zacskót bölcsőkben, kiságyakban, babakocsikban, vagy gyerek járókákban.



- Olvassa el a használati utasítást

 - Leválasztható töltő egység



FIGYELMEZTETÉS

eta 2228

Navaggio

INSTRUKCJA OBSŁUGI

Szanowni Państwo, dziękujemy za zakup naszego produktu. Przed rozpoczęciem użytkowania, należy uważnie przeczytać wszystkie instrukcje i zachować je na przyszłość. Dotyczy to także gwarancji, dowodu zakupu oraz – jeśli to możliwe – wszystkich części oryginalnego opakowania.

1. WSKAZÓWKI BEZPIECZEŃSTWA

- Wskazówki w instrukcji należy uważać za część urządzenia i przekazać jakiemukolwiek następnemu użytkownikowi urządzenia.
- Skontroluj, czy dane na tabliczce znamionowej odpowiadają napięciu w Twoim gniazdku elektrycznym.
- Produkt przeznaczony jest do stosowania w gospodarstwach domowych i podobnych miejscach (sklepy, biura i podobne miejsca pracy, hotele, motele i inne środowiska mieszkalne, w firmach świadczących usługi noclegowe ze śniadaniem)! Nie jest przeznaczone do użytku komercyjnego!
- Z urządzenia mogą korzystać dzieci powyżej 8 roku życia, oraz osoby z ograniczonymi zdolnościami fizycznymi, sensorycznymi lub umysłowymi, a także nieposiadające wiedzy lub doświadczenia w użytkowaniu tego typu urządzeń pod warunkiem, że będą one nadzorowane lub zostaną poinstruowane na temat bezpiecznego korzystania z tego urządzenia oraz zagrożeń wiążących się z jego używaniem. Bawienie się urządzeniem jest zabronione dzieciom. Czyszczenie i konserwacja bez nadzoru dorosłych jest dzieciom zabroniona.
- Nigdy nie należy używać urządzenia z uszkodzonym przewodem zasilającym lub wtyczką, jeśli nie działa prawidłowo, upadło na ziemię i zostało uszkodzone lub jeżeli spadło do wody. W takich przypadkach należy zanieść urządzenie do serwisu celem sprawdzenia jego bezpieczeństwa i prawidłowego działania.
- Nie używaj urządzenia, jeśli jest uszkodzony przewód, wtyczka lub urządzenie nie działa prawidłowo, upadło na ziemię, posiada widoczne znaki uszkodzenia lub jest nieszczelne. W takich przypadkach, zanieść urządzenie do autoryzowanego serwisu celem sprawdzenia funkcji bezpieczeństwa i prawidłowego działania.
- Aby uniknąć obrażeń, nie należy wkładać rąk/palców do szczotki obrotowej.
- Przed wymianą wyposażenia lub dostępnych części, które ruszają się podczas pracy, przed montażem i demontażem, przed czyszczeniem lub konserwacją należy wyłączyć urządzenie.

- Jeśli adapter tego urządzenia jest uszkodzony, musi zostać wymieniony przez producenta, jego serwisanta lub podobnie wykwalifikowaną osobę, aby uniknąć niebezpiecznej sytuacji.
- **OSTRZEŻENIE:** Aby naładować akumulator, należy używać tylko zasilacza sieciowego dostarczonego z tym urządzeniem.
- **Nigdy nie zanurzaj urządzenia w wodzie (nawet częściowo)!**
- Nigdy nie odkurzaj bez poprawnie założonego systemu filtracyjnego i mikrofiltrów.
- Nie odkurzaj przedmiotów ostrych np. odłamków szkła, stłuczek, przedmiotów gorących, palnych, wybuchowych np. popiołu, palących się niedopałków papierosów, benzyny, rozpuszczalników, ale ani smarów np. tłuszczu, olejów. Przy odkurzaniu takich przedmiotów może dojść do uszkodzenia filtra jak i odkurzacza
- Odkurzacz nie może być wystawiony na wpływy atmosferyczne (**deszcz, mróz, bezpośrednie działanie promieni słonecznych**, itp.).
- W celu zapewnienia bezpieczeństwa i prawidłowego funkcjonowania urządzenia, należy używać wyłącznie oryginalnych części zamiennych i akcesoriów zatwierdzonych przez producenta.
- Urządzenia nie należy używać do celów innych niż, dla których jest przeznaczony, oraz opisanych w niniejszej instrukcji!
- Proszę zabezpieczyć luki w podłodze (**listwy, progi** itp.), aby uniknąć uszkodzenia szczotek. Miejsca te mogą również ograniczać pracę odkurzacza w przypadku zablokowania się szczotki obrotowej.
- Ten robot może być używany do sprzątania dywanów z włosiem nie dłuższym niż 1 cm. Odkurzacz nie musi też prawidłowo działać na niektórych rodzajach ciemnych dywanów, które swoją powierzchnią "mylą" czujniki i mogą powodować chaotyczne poruszanie się odkurzacza, ewentualnie nie wjedzie na daną powierzchnię. Odkurzacz potrafi przejeżdżać listwy podłogowe / progów do wysokości ok. 1,5 cm.
- Jeśli urządzenie nie jest używane przez dłuższy czas, należy odłączyć stację ładującą od źródła zasilania i wyjąć odkurzacz ze styków stacji ładującej. Zapobiega to rozładowaniu odkurzacza.
- Zwróć szczególną uwagę podczas pierwszego uruchomienia.
- Usuń przeszkody stojące na drodze, gdy odkurzacz pracuje.
- Staraj się unikać sytuacji, w której odkurzacz przestaje działać.
 - W przypadku, gdy ruch odkurzacza jest przerwany:
 - Umieść w bezpiecznym miejscu przedmioty, które mogą zostać łatwo przewrócone.
 - Zabezpiecz krawędzie wykładzin.
 - Wiszące obrusy i zasłony nie powinny dotykać ziemi.
 - Elementy palne muszą być umieszczone z dala od źródła ognia.
 - Luźno położone kable zasilające wyrównaj i zabezpiecz przed odkurzaczem.
 - Pozbieraj gazety, książki, czasopisma i duże kartki papieru
- Nie używać odkurzacza w środowisku z temperaturą otoczenia powyżej 40 lub poniżej 0 °C.
- Nie używać modułu laserowego lub jego obudowy jako uchwytu do przenoszenia robota! Nie kłaść robota do góry nogami na jakąkolwiek powierzchnię - czujnik laserowy może się uszkodzić.
- Jeżeli odkurzacz nie będzie dłuższy czas używany, odłączyć w nim akumulator.
- Przed odkurzaniem, upewnij się, że główna szczotka jest prawidłowo umieszczona w odkurzacz.
- Sprawdź, czy czujniki zapobiegające upadkowi są czyste.
- Jeśli pomieszczenie, gdzie chcesz odkurzać musisz podzielić, można umieścić wirtualną ścianę ograniczając tym samym ilość miejsca.

- Szczotki i pojemnik na kurz powinny być zamontowane poprawnie.
- Czujniki wysokości i czujniki kurzu powinny być czyste.
- Prosimy zamykać drzwi do innych pomieszczeń jeżeli ma być czyszczony tylko jeden pokój.
- Należy w odpowiedni sposób usuwać zużyte baterie i akumulator (patrz rozdz. 9. **EKOLOGIA**).
- Pamiętaj, że robot potrzebuje 9,5 cm przestrzeni, aby dostać się pod meble.
W innym przypadku robot może się zablokować i zakończyć pracę.
- Jeśli bateria wycieka, należy ją natychmiast wymienić, w przeciwnym razie może to spowodować uszkodzenie odkurzacza
- Wyobrażone w instrukcji części odkurzacza oraz akcesoria są ilustracyjne i mogą się różnić od wyrobu.
- Producent nie odpowiada za szkody spowodowane przez nieprawidłowe używanie urządzenia i akcesoriów i nie jest odpowiedzialny za gwarancję urządzenia w przypadku nie przestrzegania wyżej przedstawionych ostrzeżeń bezpieczeństwa.
Za nieprawidłowe użytkowanie urządzenia jest między innymi uważane nieprzestrzeganie regularnej wymiany lub konserwacji wszelkich filtrów, jak również stosowanie nieoryginalnych filtrów, ze względu na własności których doszło do usterki lub uszkodzenia.

Połączenie bezprzewodowe i kompatybilność

- Firma ETA w żaden sposób nie odpowiada za jakiegokolwiek szkody losowe, pośrednie lub następcze, ani za straty danych lub straty spowodowane przeciekaniem informacji podczas komunikacji z pomocą technologii bezprzewodowych.
- Pomyślnej komunikacji bezprzewodowej nie można w 100% gwarantować dla wszystkich urządzeń Smart i sieci Wifi (routerów). Ze względu na różnorodność urządzeń na rynku mogą wystąpić przypadki, kiedy charakter lub specyfikacja danego urządzenia Smart lub sieci Wifi (routera) uniemożliwia połączenie, ewentualnie jest ono w jakiś sposób naruszone. Na pomyślność komunikacji bezprzewodowej za pośrednictwem sieci Wifi ma też wpływ szereg czynników, łącznie z konfiguracją sprzętu i oprogramowania. Na połączenie między robotem i siecią Wifi mogą też mieć wpływ okoliczne sieci Wifi, które mogą być nastawione na ten sam kanał i w efekcie zakłócać połączenie (np. na osiedlach, w domach czyszczących, itp.). Takie okoliczności nie są powodem do reklamacji urządzenia.















Właścicielem i użytkownikiem aplikacji jest trzeci podmiot (dalej tylko „Podmiot”) inny niż spółka HP TRONIC Zlín, spol. s r.o. (dalej tylko „Sprzedawca”). Podmiotowi/Sprzedawcy nie są ze strony Sprzedawcy/Podmiota przekazywane żadne dane osobowe. Podczas rejestracji do aplikacji klient przekazuje dane osobowe bezpośrednio Podmiotowi, który staje się administratorem danych osobowych. Aplikacja i z tym związana ochrona danych osobowych kierują się zasadami Podmiotu.



Nie wolno samodzielnie demontować, dokonywać zmian oraz usprawnień w urządzeniu nikomu oprócz pracowników autoryzowanego serwisu. Działania takie mogą doprowadzić do uszkodzenia ciała, pożaru lub porażenia elektrycznego.



Nie używać innych ładowarek poza dostarczoną wraz z odkurzaczem, w przeciwnym wypadku działanie takie grozi uszkodzeniem urządzenia, porażeniem elektrycznym lub pożarem.





 <p>Nie dotykać przewodu zasilającego urządzenie elektryczne wilgotnymi lub mokrymi rękami, może to spowodować porażenie elektryczne.</p>	 <p>Nie zginać nadmiernie przewodu zasilającego ani nie stawiać na nim ciężarów, może to doprowadzić do uszkodzenia przewodu, pożaru lub porażenia elektrycznego.</p>
 <p>Należy zwrócić uwagę, by w szczotkę lub kółka odkurzacza nie dostała się żadna część ubrania lub część ciała (włosy, palce etc); bowiem może to doprowadzić do zranień i obrażeń.</p>	 <p>Nie zbliżać do urządzenia papierosów, zapalniczek, zapalek oraz innych źródeł otwartego ognia lub materiałów palnych takich jak benzyna czyszcząca.</p>
 <p>Nie korzystaj z urządzenia w firmach i zakładach pracy – zbyt intensywne użytkowanie może go uszkodzić</p>	 <p>Przewód zasilający musi być prawidłowo i do końca włożony, w innym wypadku występuje niebezpieczeństwo wystąpienia porażenia elektrycznego, zwarcia, swądu lub pożaru.</p>
 <p>Całkowicie wsuwamy konektor wejściowy adaptera do stacji ładowania, bo w przeciwnym razie może dojść do porażenia prądem elektrycznym, zwarcia albo pożaru.</p>	 <p>Przed rozpoczęciem użytkowania zdjąć z drogi odkurzacza wszystkie łatwe do uszkodzenia przedmioty (tkaniny, szklane butelki, żarówki etc.) przedmioty te mogą zostać uszkodzone lub negatywnie wpłynąć na pracę urządzenia.</p>
 <p>W czasie korzystania z odkurzacza w obecności dzieci należy robić to ostrożnie, tak by nie przestraszyły się ani nie zraniły.</p>	 <p>Nie stawać ani nie siadać na odkurzaczu – może to spowodować jego zniszczenie lub doprowadzić do uszkodzeń ciała.</p>
 <p>Nie wciągać przy pomocy odkurzacza wody ani innych płynów – grozi to uszkodzeniem urządzenia</p>	 <p>Nie używać odkurzacza na małych stolikach, krzesłach lub innych małych powierzchniach – grozi to jego uszkodzeniem.</p>
 <p>Nie używać odkurzacza poza pomieszczeniami – grozi to uszkodzeniem urządzenia.</p>	 <p>Nie pozostawiać na terenie pracy odkurzacza żadnych przewodów ani innych przedmiotów dłuższych niż 15 cm, może to bowiem doprowadzić do zaplątania się ich w szczotce.</p>

2. ZASTOSOWANIA

Odkurzacze nadaje się przede wszystkim do czyszczenia pokoi w domu, pokoi hotelowych i niewielkich biur, można nim czyścić różnego rodzaju podłogi – dywany o krótkim włosie, podłogi drewniane, płytki ceramiczne, etc. Ponieważ odkurzacze porusza się swobodnie po mieszkaniu, jest konieczne dostosowanie do tego otoczenia. Przed użyciem usunąć z podłogi wszystkie niepożądane przedmioty (leżące kable, rozrzuconą odzież, papiery, torebki, itp.), które mogłyby przeszkadzać w poruszaniu się odkurzacza, lub na odwrót, kruche przedmioty (np. szklane i ceramiczne wazy), które odkurzacze mógłby poruszając się uszkodzić.

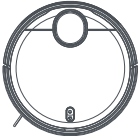
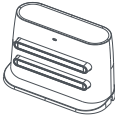
3. CZĘŚCI WYROBU

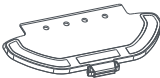
3.1 ZAWARTOŚĆ OPAKOWANIA

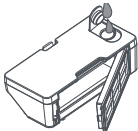
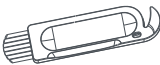
Pozycja	Opis	Oznaczenie	Ilość	
	Odkurzacz robotyczny	A	1	—
	Stacja ładowania	D	1	ETA222800230
	Adapter zasilania	E	1	ETA222800220
	Szczotka boczna	A9	1+1	ETA222800260
	Przystawka mopująca	C	1	ETA222800040
	Mop	C3	1	ETA222800250
	Główna szczotka	A10	1	ETA222800150
	Zbiorniczek na wodę	B	1	ETA222800020
	Zasobnik na brud	B2	1	N/A
	Filtr HEPA	B3	1	ETA222800240
	Narzędzie do czyszczenia	F	1	ETA222800270

1

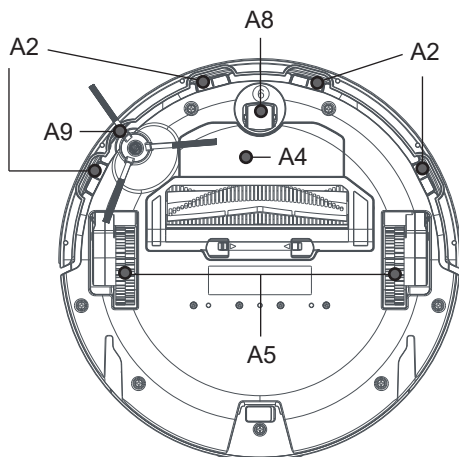
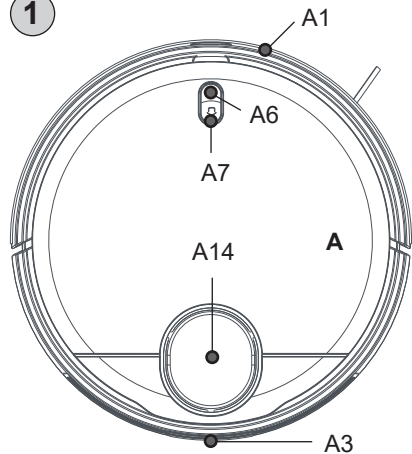

2

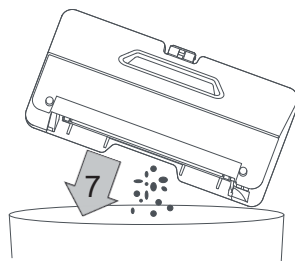
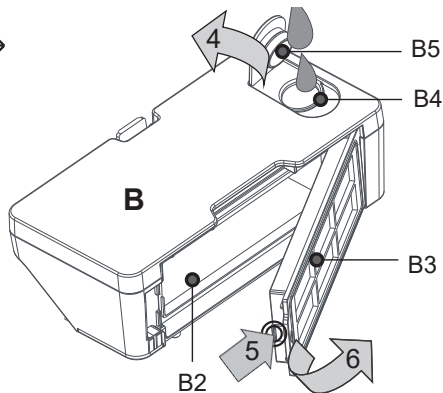
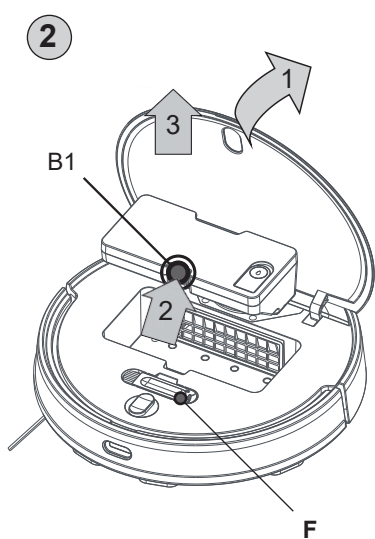

3

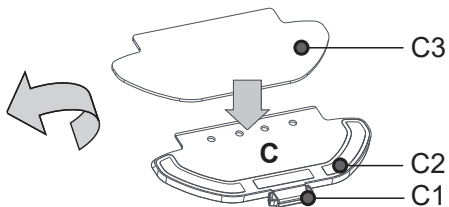
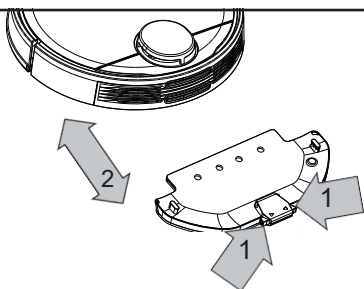

3.2 OPIS URZĄDZENIA

A – Odkurzacz

- A1 – Zderzak przedni
- A2 – Czujniki przeciwko spadnięciu ze schodów
- A3 – Styki ładowania
- A4 – Pokrywa schowka na akumulator
- A5 – Koła napędowe (lewe/prawe)
- A6 – Włącznik główny (WŁ./WYŁ.)
- A7 – Przycisk powrotu do doku do ładowania
- A8 – Koło przednie
- A9 – Szczotka boczna
- A10 – Szczotka główna
- A11 – Osłona szczotki głównej
- A12 – Zamek osłony szczotki głównej
- A13 – Łożysko
- A14 – Moduł laserowy
- A15 – Odchylane wieko

B – Zbiorniczek na wodę (180 ml)

- B1 – Przycisk zwolnienia
- B2 – Zasobnik na brud (300 ml)
- B3 – Filtr HEPA
- B4 – Otwór do nalewania
- B5 – Korek otworu do nalewania

C – Przystawka do mopowania

- C1 – Mocowanie przystawki
- C2 – Dolna część do umocowania mopa
- C3 – Mop

D – Dok do ładowania

- D1 – Kontrolka pracy
- D2 – Odbiór sygnału
- D3 – Styki ładowania
- D4 – Otwór do prowadzenia kabla
- D5 – Gniazdko do podłączenia adaptera do ładowania
- D6 – Pokrywa miejsca do ułożenia kabla

E – Adapter do ładowania

F – Narzędzie do czyszczenia

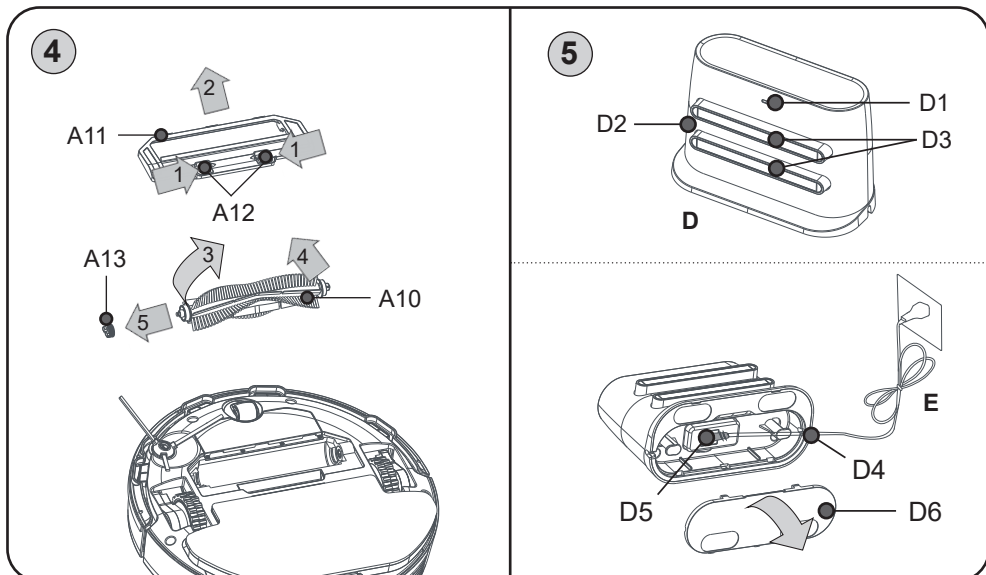

4. PRZYGOTOWANIE DO UŻYCIA

Usunąć wszelki materiał opakowaniowy, wyjąć odkurzaczy i akcesoria.
Z odkurzacza usunąć wszystkie ewentualne folie, nalepki lub papier.

4.1 PRZYGOTOWANIE ODKURZACZA

Zainstalować do odkurzacza zbiorniczek na wodę B z zasobnikiem na brud i szczotkę boczną **A9**. Jeżeli była wyjęta, zainstalować z powrotem również szczotkę główną.

Przed montażem i demontażem postępować według rys. 2, 3 i 4. Umocowanie poszczególnych części wykorzystuje standardowe elementy mocujące i przyciski. Demontaż jest zatem intuicyjny. Dla udostępnienia zbiorniczków jest najpierw konieczne otwarcie odchyłanego wieka **A15**.

4.2 INSTALACJA STACJI ŁADOWANIA

- 1) Najpierw otworzyć pokrywę doku do ładowania (patrz rys. 5) i do gniazdka **D5** podłączyć wtyczkę adaptera do ładowania **E**. Kabel można częściowo nawinąć do schowka na kabel w doku do ładowania, aby niepotrzebnie nie sterczał i po powodował większego ryzyka np. zaplątania, potknięcia, itp. Otworem do prowadzenia kabla **D4** następnie wyprowadzić kabel na zewnątrz, ponownie zamknąć pokrywę.
- 2) Umieścić dok do ładowania na podłodze przy ścianie. Upewnić się, że jest dostatek miejsca na bokach doku (minimalnie 0,5 m) i przed dkiem (minimalnie 1,5 m). **Nie przemieszczać doku do ładowania! Mogłoby to negatywnie wpłynąć na powrót do ładowania!**

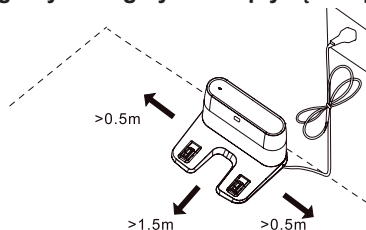

- 3) Podłączyć adapter do sieci (zacznie świecić kontrolka **D1** sygnalizująca aktywny dok - kontrolka świeci przez cały czas pracy doku).
- 4) Postawić odkurzaczy ok. 0,5 m przed dok do ładowania, włączyć go i posłać przyciskiem powrotu do doku do ładowania, aby sam w nim zaparkował.

Uwagi

- W przypadku rozładowanego akumulatora włożyć odkurzaczy do doku do ładowania ręcznie.
- Po podłączeniu do doku do ładowania odkurzaczy sam się włączy.
- Podczas ładowania i podłączenia do doku do ładowania robota nie można wyłączyć.
- **Nie wypuszczać odkurzaczy do sprzątania zawsze z doku do ładowania.**

5. UŻYWANIE ODKURZACZA

Odkurzaczy można obsługiwać w trybie uproszczonym tylko z pomocą przycisków **A6** i **A7**. Dla wykorzystania jego pełnego potencjału jednak jest potrzebna instalacja i użycie inteligentnej aplikacji **Navaggio**, która rozszerzy jego funkcjonalność i komfort użytkowania.

Wszelkie dodatkowe informacje, instrukcję obsługi aplikacji, instrukcje i rady dotyczące pomyślnego sparowania z siecią domową, można znaleźć pod adresem:

www.eta-polska.pl/robot

Aplikację można znaleźć w bazie danych aplikacji Apple Store lub Google Play.

5.1 PODSTAWOWA OBSŁUGA ROBOTA



Włącznik główny (A6)

Długie naciśnięcie (ok. 3 s):

Włączenie lub wyłączenie robota. Odkurzacz włączy się do trybu czuwania.

Krótkie naciśnięcie:

Włączy automatyczne sprzątanie, lub przerwie jakąkolwiek aktywną funkcję.



Przycisk powrotu do doku do ładowania (A7)

Krótkim naciśnięciem uruchomi automatyczne wyszukiwanie doku do ładowania z następnym ładowaniem, lub przerwie jakąkolwiek aktywną funkcję.

Uwaga Po jednoczesnym naciśnięciu przycisku **A6** i **A7** przez czas 3 s przejść do trybu łączenia z siecią wifi. Naciskając skasuje się też istniejące nastawienie połączenia z wifi routerem (anuluje się aktualne sparowanie).

Sygnalizacja świetlna

Stan odkurzacza	Sygnalizacja świetlna
Wyłączone / tryb uśpienia	Nie świeci
Tryb gotowości	Świeci niebiesko
Sprzątanie	
Ładowanie dokończony	
Tryb łączenia z siecią WIFI	Miga niebiesko
Słaby akumulator / szukanie doku do ładowania	Miga pomarańczowo
Ładowanie	Powoli miga pomarańczowo
Jakiś błąd (patrz rozwiązywanie problemów)	Miga czerwono
Włączanie / aktualizacja firmware	Powoli miga niebiesko

Tryb uśpienia

Jeżeli w trybie gotowości (lub przy sygnalizacji jakiegoś błędu) do 5 minut nie będzie miała miejsca żadna akcja, odkurzacz przełączy się do trybu uśpienia. Obudzi się go naciskając jeden z przycisków, ewentualnie w aplikacji. Tryb nie zostanie włączony podczas ładowania.

Przerwanie i wznowienie sprzątania

Odkurzacz kontynuuje sprzątanie, jeżeli przerwane jest sprzątanie ponownie włączone. Odkurzacz kontynuuje również po pomyślnym naładowaniu, jeżeli sprzątanie zostało przerwane automatycznie z powodu ładowania akumulatora.

5.2 ŁADOWANIE AKUMULATORA

1. Skontrolować, czy dok do ładowania jest prawidłowo podłączony do sieci el. (kontrolka **D1** musi świecić).
2. Położyć odkurzacz w pobliżu doku do ładowania (ok. 0,5 m) i nacisnąć przycisk **A7**, ewentualnie daną funkcję w aplikacji. Jeżeli akumulator jest nadmiernie rozładowany, umieścić odkurzacz w prawidłowy sposób bezpośrednio do doku do ładowania.

Uwagi

- Standardowy czas ładowania wynosi ok. 3-4 godz. W pełni naładowany akumulator zapewnia czas pracy w zależności od nastawionych funkcji, mocy i odkurzonej powierzchni od 60 do 120 minut. Podane czasy pracy opierają się na wynikach własnych testów firmy ETA i dotyczą tylko nowego i w pełni naładowanego akumulatora. W zależności od wieku i zużycia akumulatora czas pracy skraca się.
- Stan akumulatora można łatwo odczytać z pomocą aplikacji "**Navaggio**". Z pomocą aplikacji można też kiedykolwiek posłać odkurzacz z powrotem do doku do ładowania.
- Jeżeli odkurzacz nie zdąży (np. z powodu jakiejś przeszkody) wrócić do doku do ładowania a stan akumulatora osiągnie taki krytyczny poziom, automatycznie wyłączy się.

5.3 TRYBY SPRZĄTANIA I FUNKCJE ODKURZACZA

Odkurzacz dysponuje w sumie 6 trybami sprzątania. Przy obsłudze bez użycia aplikacji jest do dyspozycji tylko tryb automatyczny sprzątania. Aplikacja następnie oferuje dalsze rozszerzenie (funkcję mopowania, sprzątanie wzdłuż ścian, sprzątanie lokalne, sprzątanie strefowe i dokładne (2x) sprzątanie) + możliwości nastawienia ssania i mopowania, lub na przykład nastawienie stref, planowanie sprzątania i tworzenie map (np. według piętér w domu).

SMART Automatyczne sprzątanie

Włącza się naciskając przycisk włącznika głównego **A6**. Odkurzacz podczas sprzątania porusza się stopniowo i systematycznie w pomieszczeniu według zaprogramowanej trasy. Pomieszczenie podzieli na poszczególne segmenty. Jak tylko odkurzacz sprzątnie całą dostępną powierzchnię, automatycznie wyszuka dok do ładowania. Chodzi o najczęściej używany sposób sprzątania.

Powrót do doku do ładowania

W trybie automatycznego sprzątania odkurzacz dysponuje funkcją automatycznego powrotu do doku do ładowania po dokończeniu sprzątania. Odkurzacz można też odesłać do doku do ładowania z pomocą przycisku **A7**, ewentualnie daną funkcją bezpośrednio w aplikacji.

Odkurzacz wróci do doku do ładowania:

- a) jeżeli pošlemy go do niej przyciskiem **A7** lub w aplikacji
- b) po dokończeniu sprzątania
- c) w razie niskiego stanu naładowania akumulatora (po naładowaniu będzie kontynuować niedokończone sprzątanie)

5.4 UŻYCIĘ PRZYSTAWKI DO MOPOWANIA (RYS. 3)

Dla użycia odkurzacza z przystawką do mopowania trzeba do robota umieścić zbiorniczek na wodę **B**.

- 1) Otworem **B4** napęlnić go czystą wodą i dobrze zamknąć korkiem **B5**.
- 2) Włożyć zbiorniczek do robota.
- 3) Następnie od spodu robota zainstalować przystawkę do mopowania **C** z założonym mopem (będzie słychać kliknięcie). Mop przed użyciem namoczyć i wykręcić.
- 4) Włączyć odkurzacz naciskając przycisk **A6**, ewentualnie w aplikacji.

Uwagi

- Nie wolno zapomnieć o nawlczeniu mopa na jego krótkiej części na przystawkę **C**, jego pozostałą część następnie tylko przyłożyć na rzep (część **C2**).
- Zasunięcie przystawki **C** włącza działanie pompy. Nie używać odkurzacza z przystawką **C** bez wody wewnątrz zbiorniczka **B1**!
- Podczas mopowania kontrolować odkurzacz. Nie używać mopowania bez nieustannego nadzoru.
- Podczas mopowania zalecamy przeprowadzanie sprzątanania kolejno w pojedynczych pomieszczeniach.
- Odkurzacz podczas mopowania kontrolować i w razie potrzeby dolać wodę, ewentualnie opłukać mop.
- Nie używać przystawki do mopowania na dywanach i zapobiegać ewentualnemu wjechaniu odkurzacza na dywan (ewentualnie można wykorzystać w aplikacji funkcję zakazanej strefy, którą można nastawić na obszar z dywanem).
- Po użyciu zdjąć i wyczyścić przystawkę do mopowania. Nie zostawiać jej zainstalowanej na odkurzaczu podczas ładowania.
- Po zamknięciu korka dolnymi otworami może uchodzić mała ilość wody. Po jego zamknięciu obrócić przystawkę i przenosić do góry nogami.

6. UTRZYMANIE ODKURZACZA

Utrzymanie i czyszczenie przeprowadzać regularnie w zależności od częstości używania oraz wielkości sprzątananych powierzchni. W bardziej zanieczyszczonym środowisku (dom ze zwierzętami) będzie konieczne częstsze sprzątanie. **Zaniedbanie utrzymania może być przyczyną uszkodzenia odkurzacza i jego części!**

6.1 CZYSZCZENIE STYKÓW DO ŁADOWANIA

Wyłączyć odkurzacz i odłączyć stację ładowania od sieci elektrycznej! Oczyszczyć styki do ładowania (**A3**, **D3**) na odkurzaczu i stacji miękką suchą szmatką. Czyszczenie przeprowadzać co najmniej 1x w miesiącu. **Do czyszczenia styków nie używać żadnych agresywnych środków czyszczących lub olejów.**

Korpus odkurzacza robotycznego wraz z modułem laserowym wycierać ostrożnie suchą szmatką. Skontrolować też, czy do okolicy modułu laserowego nie dostały się jakieś zanieczyszczenia i nie blokują ruchu obrotowego mechanizmu. To mogłoby negatywnie wpłynąć na mapowanie pomieszczenia i zachowanie robota.

UWAGA

Podczas obracania robota nie kłaść go na moduł laserowy, mógłby się uszkodzić!

6.2 CZYSZCZENIE ZASOBNIKA NA BRUD I ZBIORNICZKA NA WODĘ

1. Według rys. 2 wyjąć zbiorniczek na wodę **B** i wyjąć z niego filtr HEPA. W ten sposób będzie dostępny zasobnik na brud **B2**. Brud zlikwidować wraz ze zwykłym odpadem komunalnym. Ze zbiorniczka wylać pozostałą wodę.
2. Zasobnik i zbiorniczek na wodę **B** wytrzeć wilgotną szmatką. W razie większego zanieczyszczenia zasobnika można go też opłukać pod bieżącą wodą.
Przed ponownym użyciem wszystko dokładnie wysuszyć!
3. Wyjąć filtr HEPA z zbiorniczka **B**. Delikatnie przedmuchać go lub wytrzeć. Ewentualnie użyć do oczyszczenia narzędzia do czyszczenia **F**.

UWAGA

- Dla zachowania parametrów filtracji HEPA filtra zalecamy czyszczenie na sucho.
- **Jeżeli zdecydujemy się na umycie filtra HEPA wodą, pogorszą się jego właściwości filtracyjne.** Filtr można umyć maksymalnie 3x. Następnie trzeba kupić nowy.
- HEPA filtr zalecamy wymieniać co najmniej 2x w roku.
- Filtry nie są przeznaczone do mycia w zmywarce do naczyń.
- Zaniedbanie czyszczenia i ewentualnej wymiany filtrów może prowadzić do awarii odkurzacza!

4. Po przeprowadzeniu utrzymania złożyć zbiorniczek na wodę **B** wraz z filtrem HEPA. Następnie włożyć go z powrotem do odkurzacza robotycznego.

6.3 CZYSZCZENIE GŁÓWNEJ SZCZOTKI RYS.4

1. Nacisnąć zamki pokrywy do siebie i zdjąć pokrywę **A11** i wyjąć główną szczotkę **A10** z odkurzacza.
2. Wyczyścić główną szczotkę narzędziem do czyszczenia **F** (lub odpowiednim innym). Do usunięcia nawiniętych włosów/sierści można też użyć nożyc. Pokrywę głównej szczotki i miejsce na główną szczotkę wytrzeć miękką suchą szmatką.
3. Można wysunąć też łożysko **A13** i usunąć ewentualną sierść/włosy, które dostały się na to miejsce.
4. W odwrotnej kolejności umieścić łożysko na szczotkę i szczotkę z jej osłoną z powrotem do odkurzacza.

6.4 CZYSZCZENIE SZCZOTKI BOCZNEJ

Wyjąć szczotkę wysuwając ją, wyczyścić ją i usunąć z niej nawinięte włosy/sierść).

6.5 CZYSZCZENIE KÓŁEK

Wyczyścić przednie, lewe i prawe kółko z pomocą narzędzia **F**.

UWAGA

Na osie kółek mogą się nawijać włosy/sierść i przyczepiać inne zanieczyszczenia. Kółka należy regularnie kontrolować i czyścić.

6.6 CZYSZCZENIE CZUJNIKÓW A2

Po dokończeniu każdego sprzątania oczyścić czujniki z pomocą narzędzia **F** (lub innego odpowiedniego).

6.7 CZYSZCZENIE PRZYSTAWKI MOPUJĄCEJ

Po każdym użyciu zdjąć przystawkę z odkurzacza (rys. 3). Oplukać przystawkę mopującą pod bieżącą wodą.

Rozległą konserwację lub konserwację, która wymaga ingerencji do wewnętrznej części urządzenia, może wykonać wyłącznie specjalistyczny serwis! Nieprzestrzeganie wskazówek producenta powoduje utratę prawa do napraw gwarancyjnych!

7. ROZWIĄZYWANIE PROBLEMÓW

Jeżeli sygnalizacja świetlna zacznie migać czerwono, lub odkurzacz zachowuje się niestandardowo, skontrolować, ewentualnie wyczyścić odkurzacz i jego części. Do oceny można użyć poniższej tabeli.

Sygnalizacja miga czerwono; możliwa przyczyna:

- zablokowany radar – skontrolować radar i usunąć przyczynę zablokowania
- zanieczyszczone czujniki przeciwko spadnięciu ze schodów – wyczyścić czujniki
- wykryte intensywne pole magnetyczne – przemieścić odkurzacz
- zablokowany zderzak przedni – skontrolować i wyczyścić go
- robot jest przegrzany – poczekać na ostygnięcie robota
- błąd podczas ładowania – oczyścić styki do ładowania, używać doku do ładowania według instrukcji

Problem	Przyczyna	Rozwiązanie
Odkurzacz kręci się w jednym miejscu.	Lewe/prawe koło jest zablokowane.	Skontrolować i wyczyścić koła.
Odkurzacz wciąż cofa.	Czujniki przeciwko spadnięciu ze schodów są zanieczyszczone lub uszkodzone.	Wyczyścić czujniki. Jeżeli problem trwa nadal, zwrócić się do autoryzowanego warsztatu naprawczego.
Odkurzacz nieustannie uderza w przeszkody.	Przedni zderzak jest zablokowany zanieczyszczeniami.	Skontrolować i wyczyścić przedni zderzak.
Odkurzacz sprząta za krótko.	Akumulator nie jest dostatecznie naładowany lub kończy się jego żywotność.	Naładować całkowicie odkurzacz. Jeżeli problem trwa nadal, wymienić akumulator na nowy.
Siła ssania odkurzacza słabnie.	Pojemnik na śmieci jest pełny lub są zanieczyszczone filtry.	Skontrolować i wyczyścić pojemnik na śmieci i filtry.
Odkurzacz nie mapuje, deformuje mapę lub zachowuje się chaotycznie	Zablokowany moduł laserowy.	Skontrolować moduł i usunąć ewentualne przeszkody. Mechanizm laserowy musi się pod modułem swobodnie obracać.

Odkurzacz nie można włączyć	Rozładowany akumulator	Naładować robota.
	Ekstremalna temperatura otoczenia	Temperatura otoczenia nie może być niższa niż 0 °C ani wyższa niż 50 °C.
Nienormalne zachowanie	Nieznana przyczyna	Wypróbować wyłączenie i restart odkurzacza.

8. SPECYFIKACJA TECHNICZNA

Odkurzacz robotyczny	
Urządzenie klasy ochrony	III.
Napięcie robocze	14,4 ---
Akumulator	Li-Ion
Pojemność akumulatora	3200 mAh
Czas ładowania	3-4 godz
Masa	3,5 kg
Wymiary	Ø 340 mm x 95 mm
Znamionowy pobór mocy	40 W
Zakres częstotliwości	2,4 / 5 GHz (B, G, N+ / AC)
Moc wyjściowa (EIRP)	15,95 dBm
Technologia bezprzewodowa	Wifi
Deklarowany poziom mocy akustycznej wynosi 72 dB(A) re 1pW.	

Kompatybilność:

System operacyjny urządzenia smart

- Android 4.4 i wyższy
- IOS 9.0 i wyższy

Sieć Wifi

- 2,4 / 5 GHz (B, G, N+ / AC)
- zabezpieczenie WPA1 i WPA2 (zalecane WPA2)

UWAGA

Urządzenia nie można używać w sieciach Wifi zabezpieczonych protokołem IEEE 802.1X (zazwyczaj firmowe sieci Wifi).

Adapter zasilania	
Nazwa producenta lub znak towarowy, handlowy numer rejestracyjny i adres	ETA a.s., Náměstí práce 2523, 760 01 Zlín
Znak identyfikacyjny modelu	ETA222890000

Adapter zasilania	
Nazwa producenta lub znak towarowy, handlowy numer rejestracyjny i adres (adapter zasilania)	Shenzhen Nalin Elec Tech Company Limited 2/f West & 3/f, A2 Bldg Zhouteng Industry Garden, Shanglilang Community Nanwan Longgang, Shenzhen Guangdong, P. R. China
Znak identyfikacyjny modelu (adapter zasilania)	DBS024A-2001200G
Napięcie wejściowe	100-240 V (AC)
Częstotliwość wejściowa	50/60 Hz
Napięcie wyjściowe	20 V
Prąd wyjściowy	1,2 A
Moc wyjściowa	24 W
Sprawność średnia w trybie aktywnym	88,68 %
Sprawność przy niskim obciążeniu (10 %)	81,10 % %
Zużycie energii w stanie bez obciążenia	0,064 % W
Urządzenie klasy ochrony	II.

Stacja ładowania	
Urządzenie klasy ochrony	III.
Napięcie wejściowe i wyjściowe	20 V --- 1,2 A
Znamionowy pobór mocy	24 W
Częstotliwość zasilania	50/60 Hz
Wymiary ok.	155 x 99,5 x 74 mm

Niniejszym ETA a.s. oświadcza, że sprzęt radiowy typu ETA2228 spełnia wymagania dyrektywy 2014/53/EU. Pełny tekst deklaracji zgodności jest dostępny pod poniższym adresem internetowym: <http://www.eta-polska.pl/>

Zmiana specyfikacji technicznych i akcesoriów w zależności od modelu produktu jest zastrzeżona przez producenta. Producent zastrzega sobie prawo do zmiany / aktualizacji Navaggio bez uprzedzenia. Charakter tych zmian / aktualizacji może spowodować, że niektóre informacje i procedury w tej instrukcji będą nieaktualne lub nie będą opisane.

24 miesięczna gwarancja nie obejmuje akumulatora. Pojemność akumulatora oraz jego efektywność ulega stopniowo zmniejszeniu w zależności od sposobu użytkowania.

9. EKOLOGIA



Jeżeli tylko pozwoliły na to rozmiary, na wszystkich elementach wydrukowano znaki materiałów zastosowanych do produkcji opakowań, komponentów i wyposażenia, jak również ich przetwarzania wtórnego. Symbole umieszczone na produktach lub w załączonej dokumentacji oznaczają, że zastosowanych elementów elektrycznych lub elektronicznych nie można poddawać utylizacji wraz z odpadem komunalnym. Produkt należy odnieść do specjalnych punktów zbiorczych, w których będą przyjęte bez opłaty. Dzięki poprawnej utylizacji pomogą Państwo zachować cenne źródła i pomogą w profilaktyce ewentualnych negatywnych wpływów na środowisko naturalne i zdrowie ludzkie. Niewłaściwy sposób utylizacji urządzenia może podlegać karze – zgodnie z przepisami krajowymi i międzynarodowymi. Urządzenie jest wyposażone w akumulator Li-Ion o długiej żywotności. Aby chronić środowisko jest wymagane po zakończeniu działania urządzenia wyładowany akumulator zdemontować i w odpowiedni sposób, poprzez specjalną sieć punktów zbiorczych, akumulator i urządzenie bezpiecznie zlikwidować. W celu uzyskania innych szczegółowych informacji dotyczących utylizacji należy zwrócić się do najbliższego urzędu lub punktu zbiorczego.

Wyjęcie akumulatora

Odsrubować 4 śruby pokrywy przestrzeni na akumulator na spodniej stronie odkurzacza (najpierw zdjęć pokrywę szczotki głównej **A11**). Wyjąć akumulator i odłączyć konektor. Odłączając zasilanie najpierw zwolnić bezpiecznik gniazdka a następnie odłączyć je.

HOUSEHOLD USE ONLY – Tylko do zastosowania w gospodarstwie domowym. DO NOT IMMERSE IN WATER OR OTHER LIQUIDS – Nie zanurzać do wody lub innych cieczy.



TO AVOID DANGER OF SUFFOCATION, KEEP THIS PLASTIC BAG AWAY FROM BABIES AND CHILDREN. DO NOT USE THIS BAG IN CRIBS, BEDS, CARRIAGES OR PLAYPENS. THIS BAG IS NOT A TOY.

Niebezpieczeństwo uduszenia. Tego worka nie należy używać w kołyskach, łóżeczkach, wózkach lub kojcach dziecięcych. Torebkę z PE położyć w miejscu będącym poza zasięgiem dzieci. Torebka nie służy do zabawy!



- Zapoznaj się z instrukcją obsługi



- Zdejmowana jednostka zasilająca



OSTRZEŻENIE

eta 2228

Navaggio

BEDIENUNGSANLEITUNG

Sehr geehrter Kunde, wir bedanken uns, dass Sie unser Produkt gekauft haben. Vor der Inbetriebnahme des Gerätes lesen Sie die Bedienungsanleitung sorgfältig durch und bewahren Sie diese zusammen mit der Garantiebescheinigung und wenn möglich auch mit der Verpackung und deren Inhalt auf.

1. SICHERHEITSAWISUNGEN

- Die Anweisungen der Anleitung betrachten Sie als Teil des Elektrogerätes und übergeben Sie die Anleitung jeden weiteren Nutzer.
- Überprüfen Sie, ob die Angabe des Typenschildes der Spannung Ihrer elektrischen Steckdose entspricht.
- Dieses Gerät darf von Kindern unter 8 Jahren, Älteren oder Personen mit eingeschränkten physischen oder mentalen Fähigkeiten oder mit unzureichenden Erfahrungen und Kenntnissen lediglich dann genutzt werden, wenn diese unter Aufsicht sind oder über die Nutzung des Gerätes auf eine sichere Art und Weise angewiesen wurden und sich eventueller Gefahren bewusst sind. Kinder dürfen mit dem Gerät nicht spielen. Reinigung und Wartung dürfen von Kinder ohne Aufsicht nicht durchgeführt werden.
- Falls das Verbindungskabel am Netzteil beschädigt ist, muss es durch den Hersteller, Ihren Techniker oder einer anderen entsprechend qualifizierten Person umgetauscht werden, so dass keine gefährliche Situation entstehen kann.
- Vor dem Umtausch von Zubehörteilen oder von Teilen, die sich bei der Nutzung bewegen, vor der Montage und Demontage und vor jeder Reinigung und Wartung schalten Sie das Gerät aus.
- Vermeiden Sie Kontakt von Händen/Fingern an der Drehbürste.
- Verwenden Sie das Gerät nicht, falls das Netzteil beschädigt ist, nicht richtig funktioniert, auf den Boden gefallen und beschädigt ist oder ins Wasser gefallen ist. In solchen Fällen bringen Sie das Gerät zur Service-Stelle zur Überprüfung des sicheren Betriebs und der richtigen Funktion.
- Wenn der Adapter des Gerätes beschädigt ist, muss er durch den Hersteller, dessen Servicetechniker oder einer ähnlich qualifizierten Person repariert werden, damit das Entstehen einer gefährlichen Situation verhindert werden kann.
- **HINWEIS:** Verwenden Sie zum Laden des Akkus nur das mit diesem Gerät gelieferte Netzteil.
- Das Produkt ist zur Verwendung im Haushalt und zu ähnlichen Zwecken (in Geschäften, Büros und ähnlichen Betrieben, in Hotels, Motels und anderen Wohneinrichtungen, in Betrieben für Übernachtung mit Frühstück) bestimmt! Es ist nicht zu kommerziellen Zwecken bestimmt!











- Tauchen Sie den Staubsauger nie ins Wasser (auch nicht teilweise)!
- Beim Staubsaugen gewisser Typen von Teppichen kann statische Elektrizität entstehen. Die eventuelle Entladung ist für Ihre Gesundheit nicht gefährlich.
- Lassen Sie den Staubsauger nie in freien Witterungsbedingungen (Regen, Frost, direkte Sonnenstrahlung etc.) stehen.
- Saugen Sie keine scharfen Gegenstände (z.B. Glas, Splitter) oder heiße und brennbare (Spreng-)Stoffe (z.B. Asche, brennende Zigarettenstummel, Benzin, Lösungsmittel und Aerosole-Abgase) ein. Durch das Einsaugen dieser Gegenstände können Filter oder möglicherweise auch das ganze Gerät beschädigt werden.
- Um Sicherheit und richtige Funktion zu sichern, nutzen Sie nur originale Ersatzteile und durch den Hersteller genehmigte Zubehörteile.
- Verwenden Sie das Gerät nie zu anderen, als zu den genehmigten Zwecken.
- Dichten Sie bitte Fugen und Lücken auf dem Boden (z.B. bei den Übergangleisten) ab, so dass die Rotationsbürsten nicht beschädigt werden können. Diese Lücken würden den Staubsauger im weiteren Betrieb behindern, wenn in ihm die Bürstenteile stecken bleiben.
- Der Staubsauger darf nicht auf Teppichen eingesetzt werden, deren Haarlänge mehr als 1 cm beträgt. Gleichzeitig funktioniert der Staubsauger bei einigen Arten von dunklen Teppichen möglicherweise nicht richtig. Diese "verwechseln" die Sensoren mit ihrer Oberfläche und verursachen möglicherweise eine chaotische Bewegung des Staubsaugers oder treffen möglicherweise nicht auf die Oberfläche. Der Staubsauger kann die Übergangleisten/Schwellen bis ca. 1,5 cm überfahren.
- Wird das Gerät eine längere Zeit nicht verwendet, trennen Sie die Ladestation vom elektrischen Netz. Schieben Sie das Gerät außerhalb von Kontakten der Ladestation vor. Sie verhindern somit das Entladen des Staubsaugers. Verwenden Sie das Netzteil nur im Innenraum.
- Beim Aufladen des Akkus ist das Netzteil warm, was einen normalen Zustand kennzeichnet.
- Laden Sie keinen Akku auf, aus dem Elektrolyt austritt.
- Verbinden Sie keine Kontakte des Akkus oder des Netztesiles! Falls Sie den Akku nicht verwenden, halten Sie ihn außerhalb der Reichweite von metallischen Gegenständen wie z.B. Büroklammern, Münzen, Schlüssel, Nägel, Schrauben oder andere kleine Metallgegenstände, die den Kurzschluss an den Akku-Klammern verursachen können. Der gegenseitige Kurzschluss der Akkuklammern kann Verbrennungen oder Brand verursachen.
- Ergreifen Sie Maßnahmen, die einen glatten Betrieb des Staubsaugers sichern.
 - Stellen Sie Gegenstände, die leicht umkippen, an eine sichere Stelle.
 - Sichern Sie die Teppich-Ränder ab.
 - Hängende Tischbedeckungen und Vorhänge sollten den Boden nicht berühren.
 - Brennbare Gegenstände müssen weit entfernt von Feuerquellen gestellt werden.
 - Räumen Sie lose Verbindungsleitungen weg und sichern Sie sie vor Kollision mit dem Staubsauger.
 - Sammeln Sie Zeitungen, Bücher, Zeitschriften und größere Papierstücke auf dem Boden auf.
- Verwenden Sie den Staubsauger nicht in Umgebungen mit Umgebungstemperaturen über 40 oder unter 0 °C.
- Verwenden Sie das Lasermodul oder dessen Abdeckung nicht als Griff zum Tragen des Saugroboters! Stellen Sie den Saugroboter gleichzeitig nicht verkehrt herum auf eine Oberfläche - Sie könnten das Lasermodul beschädigen!
- Die Hauptbürste und der Schmutzbehälter müssen richtig angebracht werden.
- Reinigen Sie die Gegen-Sturz-Sensoren vor der Verwendung.
- Der Staubsauger braucht zum Staubsaugen unter den Möbeln eine Lücke von 9,5 freien Raum, so dass das Einklemmen oder Stecken-Bleiben verhindert wird.
- Verhindern Sie, dass der Staubsauger fällt. Falls dies passieren sollte, schalten Sie den Staubsauger ein und beobachten Sie seine Bahn, somit kontrollieren Sie ob alles in Ordnung läuft. Diese Kontrolle ist wichtig, wenn der Staubsauger danach ohne Ihre Aufsicht staubsaugen soll.

- Falls aus dem Akku Flüssigkeit austritt, tauschen Sie ihn umgehend um, sonst kann er das Gerät beschädigen.
- Wenn Sie den Staubsauger längere Zeit nicht benutzen, trennen Sie den Akkumulator.
- Vergessen Sie nicht, dass sich der Roboter von selbst bewegt. Achten Sie darauf, dass Sie beim Gehen nicht auf den Roboter treten!
- Die ausgeladenen Batterien und den Akku entsorgen Sie auf eine geeignete Art und Weise (siehe Art. 9. ÖKOLOGIE).
- Eventuelle fremdsprachliche Texte und Bilder auf den Verpackungen, oder auf dem Gerät, sind am Ende dieser Sprachvariante übersetzt zu finden.
- Die in Bedienungsanleitung gezeigten Teile des Staubsaugers, einschließlich Zubehör, dienen der Veranschaulichung und können vom Produkt abweichen!
- Der Hersteller ist für Schäden, die durch falsche Verwendung des Gerätes und des Zubehörs verursacht wurden, nicht verantwortlich und ist aus der Garantie nicht für ein Gerät verantwortlich, das beim Nicht-Einhalten der oben aufgeführten Sicherheitswarnungen betrieben wird. Als falsches Verwenden des Gerätes wird das Nicht-Einhalten von regelmäßigem Umtausch oder Wartung von jeglichen Filtern angesehen.

Drahtlose Verbindung und Kompatibilität

- Die Gesellschaft ETA ist auf keiner Art und Weise für jeglichen zufälligen, indirekten oder nachfolgenden Schaden verantwortlich, für Datenverluste oder Verluste, die durch Weitergabe von Informationen während der Kommunikation mittels drahtloser Technologien verursacht wurden.
- Eine erfolgreiche drahtlose Kommunikation auf 100% ist bei allen Smart-Geräten und W-LAN-Netzen (Routers) nicht zu garantieren. Angesichts der Vielfältigkeit von Geräten auf dem Markt kann es zu solchen Fällen kommen, in denen der Charakter und die Spezifikation eines Smart-Gerätes oder von W-LAN-Netzen (Routers) die Verbindung verhindert, oder diese auf irgendeine Art und Weise gestört wird. Der Erfolg der drahtlosen Kommunikation mittels eines W-LAN-Netzes wird ebenfalls von vielen anderen Faktoren, inkl. Hardware- und Software-Konfiguration beeinflusst. Die Verbindung zwischen dem Roboter und Ihrem W-LAN-Netz kann ebenfalls von umliegenden W-LAN-Netzen beeinflusst werden, die auf derselben Frequenz aktiv sind und somit die Verbindung (z.B. in Plattenbauten, Wohnhäusern) stören können. Diese Gründe sind keine Reklamationsgründe des Gerätes.

Die App hat ein drittes Subjekt (weiter nur „Subjekt“ genannt) im Eigentum und dieses betreibt sie, das von der Gesellschaft HP TRONIC Zlín, spol. s r.o. (weiter nur „Verkäufer“) unterschiedlich ist. Zwischen Subjekt und Verkäufer kommt es nicht zu der Personendatenübermittlung. Bei der Registrierung in der App übermittelt der Kunde die personenbezogenen Daten direkt dem Subjekt, das dadurch zum Verwalter der personenbezogenen Daten wird. Die App und damit verbundener Schutz personenbezogener Daten befolgen die Regeln des Subjektes.





 <p>Lediglich ein autorisierter Service ist berechtigt Reparaturen und Änderungen des Gerätes durchzuführen, andere nicht fachgerechte Manipulation kann zum Brand, Unfall durch elektrischen Strom oder Verwundung führen.</p>	 <p>Verwenden Sie keine andere als in der Verpackung gelieferte Ladestation inkl. des beigelegten Netztesles.</p>
 <p>Berühren Sie nie das Netzteil mit nasser Hand - es kann zum Unfall durch elektrischen Strom kommen.</p>	 <p>Biegen Sie das Anschlusskabel nicht um und belasten Sie es nicht, dies könnte zur Beschädigung, zum Brand oder zum Unfall durch elektrischen Strom führen.</p>
 <p>Achten Sie darauf, dass Ihre Kleidung oder Ihr Körperteil nicht in der Rotationsbürste stecken bleiben, es kann zu Verletzungen kommen.</p>	 <p>Verhindern Sie Kontakt mit Zigaretten, Feuerzeugen, Streichhölzern oder anderen Wärmequellen oder brennbaren Materialien.</p>
 <p>Verwenden Sie den Staubsauger nicht in Geschäftsräumen, er könnte durch belastend häufige Verwendung beschädigt werden.</p>	 <p>Entfernen Sie vor der Verwendung alle leicht zu vernichtende Gegenstände (inkl. Gegenstände mit hoher Rückschlageigenschaft, Stoffe, Glasflaschen etc.), die Gegenstände könnten beschädigt oder die Funktion des Staubsaugers eingeschränkt werden.</p>
 <p>Der Spannungseinspeisung des Netztesles zur Ladestation stecken Sie völlig ein.</p>	 <p>Treten Sie und setzen Sie sich nicht auf den Staubsauger, es könnte zur Beschädigung des Staubsaugers führen oder zu Verletzungen.</p>
 <p>Saugen Sie kein Wasser und keine anderen Flüssigkeiten ab, es könnte zur Beschädigung des Staubsaugers führen.</p>	 <p>Verwenden Sie den Staubsauger nicht an kleinen Tischen oder Stühlen oder in einem kleinen Raum, es könnte zur Beschädigung des Staubsaugers führen.</p>
 <p>Verwenden Sie den Staubsauger nicht draußen, es könnte zur Beschädigung des Staubsaugers führen.</p>	 <p>Lassen Sie keine Faden, Drahtstücke oder andere Gegenstände länger als 150 mm herumliegen, sie könnten sich in der Bürste verwickeln.</p>

2. VERWENDUNG

Das Gerät ist zur Verwendung zu Hause, in Hotelzimmern und kleinen Büros bestimmt. Es eignet sich zum Reinigen von Teppichen mit kurzem Haar, Holzböden, Hartböden, keramischem Pflaster etc. Weil sich der Staubsauger im Raum Ihres Haushaltes frei bewegen wird, muss die Umgebung für diese Zwecke angepasst werden. Bereits vor der Verwendung des Staubsaugers entfernen Sie vom Fußboden alle unerwünschten Gegenstände (wie z. B. frei verlegte Kabelleitungen, verstreute Kleidung, Papiere, Beutel, usw.), die die Bewegung des Staubsaugers behindern könnten, sowie auch zerbrechliche Gegenstände (z. B. Glas- und Keramikvasen), die der Staubsauger beschädigen könnte.

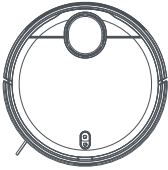
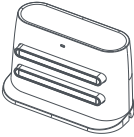
3. PRODUKTTEILE

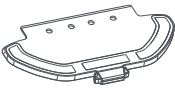
3.1 INHALT DER PACKUNG

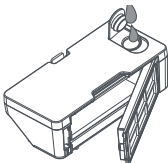
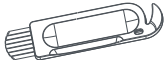
Pozycja	Opis	Oznaczenie	Ilość	
	Robotischer Staubsauger	A	1	—
	Ladestation	D	1	ETA222800230
	Netzteil	E	1	ETA222800220
	Seitenbürste	A9	1+1	ETA222800260
	Wischaufsatz	C	1	ETA222800040
	Mopp	C3	1	ETA222800250
	Hauptbürste	A10	1	ETA222800150
	Wassertank	B	1	ETA222800020
	Schmutzbehälter	B2	1	N/A
	HEPA Filter	B3	1	ETA222800240
	Reinigungsteil	F	1	ETA222800270

1

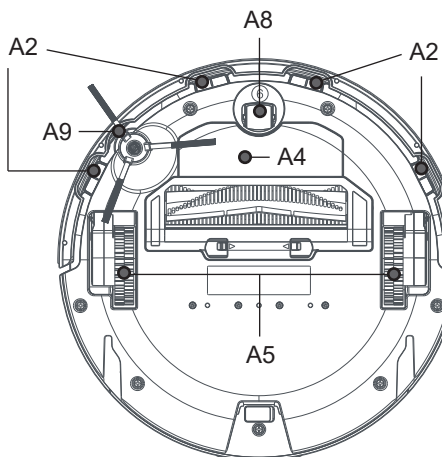
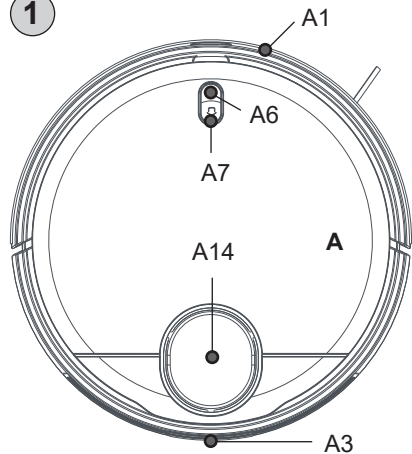

2

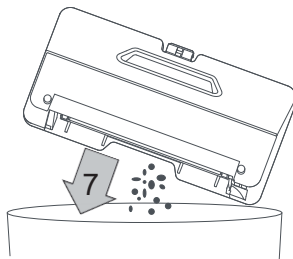
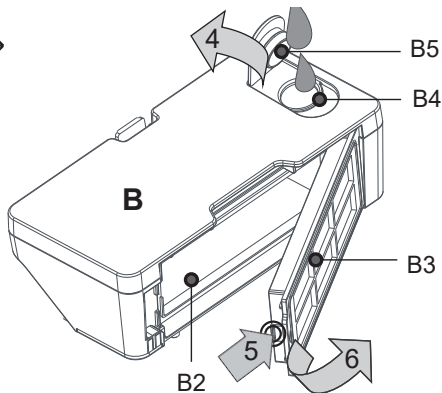
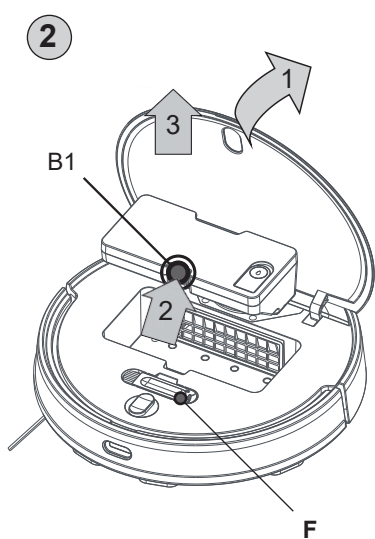

3

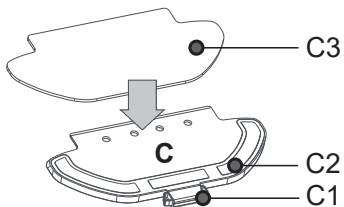
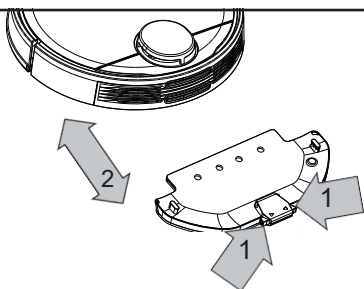

3.2 BESCHREIBUNG DES GERÄTES

A – Saugroboter

- A1 – Vordere Stoßstange
- A2 – Sensoren gegen Herunterfallen
- A3 – Ladekontakte
- A4 – Batteriefachabdeckung
- A5 – Antriebsräder (links/rechts)
- A6 – Hauptschalter (EIN./AUS.)
- A7 – Taste für Rückkehr zur Ladestation
- A8 – Vorderrad
- A9 – Seitenbürste
- A10 – Hauptbürste
- A11 – Deckel der Hauptbürste
- A12 – Verriegelung von Deckel der Hauptbürste
- A13 – Lager
- A14 – Lasermodul
- A15 – Abklippbarer Deckel

B – Wassertank (180 ml)

- B1 – Taste zum Lösen
- B2 – Schmutzbehälter (300 ml)
- B3 – HEPA Filter
- B4 – Füllungsöffnung
- B5 – Gießstopfen

C – Mopp-Aufsatz

- C1 – Verriegelung des Aufsatzes
- C2 – Unterer Teil zum Anbringen des Mopps
- C3 – Mopp

D – Ladestation

- D1 – Betriebskontrollleuchte
- D2 – Signalempfang
- D3 – Ladekontakte
- D4 – Kabelführungsloch
- D5 – Anschluss zum Anschließen des Netzteils
- D6 – Kabelfachabdeckung

E – Ladeadapter

F – Reinigungsteil

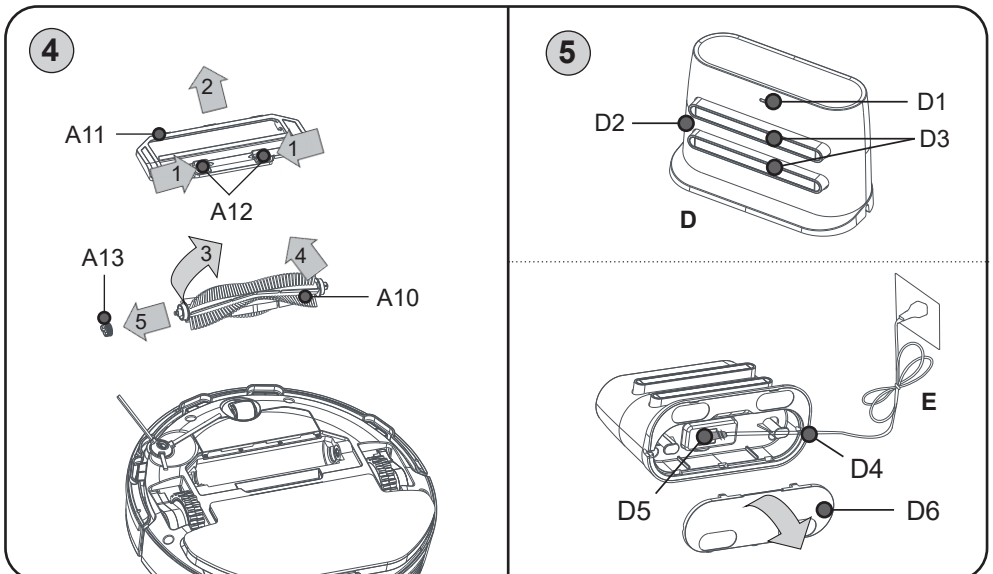

4. VORBEREITUNG VOR DEM EINSATZ DES STAUBSAUGERS

Entfernen Sie jegliche Verpackungen, nehmen Sie den Staubsauger und das Zubehör heraus. Entfernen Sie alle eventuellen Folien, Aufkleber oder Papier vom Staubsauger.

4.1 VORBEREITUNG DES STAUBSAUGERS

Instalieren Sie den Wassertank **B** mit dem Schmutzbehälter und die Seitenbürste **A9** im Staubsauger. Wenn es entfernt wurde, installieren Sie auch die Hauptbürste neu.

Bei der Montage und Demontage befolgen Sie die Abb. 2, 3 und 4. Bei der Befestigung der einzelnen Teile werden Standardbefestigungen und Knöpfe verwendet. De- und Montage sind intuitiv. Um auf die Behälter zugreifen zu können, müssen Sie zuerst den Klappdeckel **A15** öffnen.

4.2 INSTALLATION DER LADESTATION

- 1) Öffnen Sie zuerst die Abdeckung der Ladestation (siehe Abb. 5) und verbinden Sie den Stecker des Netzteils **E** mit dem Stecker **D5**. Sie können das Kabel teilweise in einem bestimmten Bereich wickeln in der Ladestation, damit sie nicht unnötig hervorsteht und kein erhöhtes Risiko für Verwicklungen, Stolperfallen usw. verursacht. Führen Sie das Kabel dann durch das Kabelführungsloch **D4** heraus und schließen Sie die Abdeckung wieder.
- 2) Stellen Sie die Ladestation auf den Boden gegen die Wand. Stellen Sie sicher, dass an den Seiten der Basis (mindestens 0,5 m) und vor der Basis (mindestens 1,5 m) ausreichend Platz vorhanden ist. **Bewegen Sie die Ladestation nicht! Dies könnte sich negativ auf die Rückfahrt zum Aufladen auswirken!**

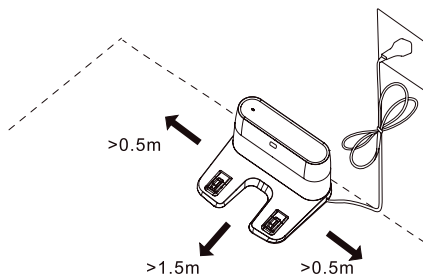

- 3) Schließen Sie den Netzadapter an (LED **D1** leuchtet auf, um die aktive Station anzuzeigen - die LED leuchtet für die gesamte Dauer des Stationsbetriebs auf).
- 4) Stellen Sie den Staubsauger ca. 0,5 m vor die Ladestation, schalten Sie ihn ein und senden Sie ihn mit der Taste an die Ladestation, damit er sich selbst parken kann.

Bemerkungen

- Wenn der Akku leer ist, setzen Sie den Staubsauger manuell in die Ladestation ein.
- Nach dem Anschließen an die Ladestation schaltet sich der Staubsauger selbst ein.
- Der Saugroboter kann während des Ladevorgangs und des Anschlusses an die Ladestation nicht ausgeschaltet werden.
- **Lassen Sie den Staubsauger zur Reinigung immer aus der Ladestation ausfahren.**

5. BETRIEB

Der Staubsauger kann nur im vereinfachten Modus mit den Tasten **A6** und **A7** betrieben werden. Um sein volles Potenzial auszuschöpfen, muss jedoch der **Navaggio** der intelligenten App installiert und verwendet werden, wodurch die Funktionalität und der Benutzerkomfort erweitert werden.

Alle weiteren Informationen, Anwendungshandbücher, Anweisungen und Tipps für eine erfolgreiche Kopplung mit Ihrem Heimnetzwerk finden Sie unter:

www.eta-hausgeraete.de/robot

Sie finden die App in der Datenbank der Apple Store- oder Google Play.

5.1 STEUERUNG



Hauptschalter (A6)

Langes Drücken (ca. 3 Sek.):

Schalten Sie den Roboter ein oder aus. Der Staubsauger wechselt in den Standby-Modus.

Kurzes Drücken:

Aktiviert die automatische Reinigung oder unterbricht alle aktiven Funktionen.



Taste für Rückkehr zur Ladestation (A7)

Durch kurzes Drücken wird die automatische Suche nach einer Ladestation mit anschließendem Laden gestartet oder eine aktive Funktion unterbrochen.

Bemerkung Durch gleichzeitiges Drücken der Tasten **A6** und **A7** für 3 Sekunden wird in den WLAN-Verbindungsmodus gewechselt. Durch Drücken von werden auch die aktuellen Einstellungen der Verbindung zum WLAN-Router gelöscht (brechen Sie die aktuell gültige Kopplung ab).

Lichtsignalisierung

Zustand des Gerätes	Lichtsignalisierung
AUS / Schlaf-Modus	Leuchtet nicht
Stand-By Modus	Leuchtet blau
Aufräumung	
Aufladen abgeschlossen	
WIFI-Netzwerkverbindungsmodus	Es blinkt blau
Schwacher Akku / Suche nach Ladestation	Es blinkt orange
Aufladen	Es blinkt langsam orange
Ein Fehler (siehe Problemlösung)	Es blinkt rot
Firmware aktivieren / aktualisieren	Es blinkt langsam blau

Schlaf-Modus

Wenn im Standby-Modus innerhalb von 5 Minuten keine Aktion ausgeführt wird (oder wenn ein Fehler gemeldet wird), wechselt der Staubsauger in den Ruhemodus. Sie aktivieren es durch Drücken einer der Tasten oder in der Anwendung. Der Modus wird während des Ladevorgangs nicht aktiviert.

Unterbrechung und Wiederaufnahme der Reinigung

Der Staubsauger setzt die Reinigung fort, wenn die unterbrochene Reinigung wieder aktiviert wird. Der Staubsauger fährt auch nach erfolgreichem Laden fort, wenn die Reinigung aufgrund des Batterieladens automatisch unterbrochen wurde.

5.2 AKKU-AUFLADEN

1. Überprüfen Sie, ob die Ladestation korrekt an das Stromnetz angeschlossen ist (Kontrollleuchte **D1** muss leuchten).
2. Stellen Sie den Staubsauger in die Nähe der Ladestation (ca. 0,5 m) und drücken Sie die Taste **A7** oder die in der App angegebene Funktion. Wenn der Akku zu schwach ist, stellen Sie den Staubsauger richtig auf die Ladestation.

Bemerkungen

- Die standardmäßige Ladezeit beträgt ca. 3-4 Stunden. Ein vollständig geladener Akku bietet eine Betriebszeit von 60 bis 120 Minuten, abhängig von den eingestellten Funktionen, der Leistung und der zu saugenden Oberfläche. Die angegebenen Betriebszeiten basieren auf den internen Tests von ETA und gelten nur für einen neuen und voll aufgeladenen Akku. Je nach Alter und Verschleiß des Akkus verringert sich die Betriebszeit.
- Mit "Navaggio" können Sie die Übersicht über den Batteriestatus ganz einfach abrufen. Mit der Anwendung kann der Staubsauger auch jederzeit zur Ladestation zurückgeschickt werden.
- Wenn es dem Staubsauger nicht gelingt, zur Ladestation zurückzukehren (z. B. wenn dies verhindert wird) und der Batteriestand einen kritischen Stand erreicht, schaltet er sich automatisch aus.

5.3 PROGRAMME UND FUNKTIONEN

Der Staubsauger verfügt über insgesamt 6 Reinigungsmodi. Für den anwendungsfreien Betrieb steht nur der automatische Reinigungsmodus zur Verfügung. Die App bietet dann zusätzliche Erweiterungen (Mopingfunktion, Reinigung entlang der Wände, lokale Reinigung, Zonenreinigung und gründliche (2x) Reinigung) + Optionen zum Einstellen der Saug- und Mopingintensität oder zum Einstellen von Zonen, Planen der Reinigung und Erstellen von Karten (z. B. entsprechend) zu Fußböden im Haus.).

SMART Automatische Reinigung

Aktivieren Sie durch Drücken der Hauptschaltertaste **A6**. Während der Reinigung bewegt sich der Staubsauger gemäß der programmierten Route allmählich und systematisch im Raum. Er teilt den Raum in einzelne Segmente.

Sobald der Staubsauger den gesamten verfügbaren Raum gereinigt hat, sucht er automatisch die Ladestation. Es handelt sich um die am häufigsten verwendete Reinigungsmethode.

Rückkehr zur Ladestation

Im automatischen Reinigungsmodus hat der Staubsauger die Funktion, nach Abschluss der Reinigung automatisch zur Ladestation zurückzukehren. Sie können den Staubsauger auch mit der Taste **A7** oder der Funktion direkt in der App an die Ladestation senden.

Der Staubsauger kehrt zur Ladestation zurück:

- a) falls Sie es mit der Taste **A7** oder in der App senden
- b) im Falle des Abschlusses der Reinigung
- c) bei schwachem Batteriezustand (nach dem Aufladen wird die unvollendete Reinigung fortgesetzt)

5.4 VERWENDUNG DES MOPP-AUFSATZES (ABB. 3)

Um einen Staubsauger mit Mopp-Aufsatz zu verwenden, muss ein Wassertank **B** in den Roboter eingesetzt werden.

- 1) Füllen Sie es mit Loch **B4** mit sauberem Wasser und schließen Sie es ordnungsgemäß mit Stecker **B5**.
- 2) Setzen Sie den Tank in den Roboter ein.
- 3) Installieren Sie dann den Mopp-Aufsatz selbst mit dem am Adapter angebrachten Mopp von der Unterseite des Roboters (Sie hören ein Klicken). Den Mopp vor Gebrauch einweichen und auswringen.
- 4) Schalten Sie den Staubsauger durch Drücken der Taste **A6** oder in der Anwendung ein.

Bemerkungen

- Vergessen Sie nicht, den Mopp auf seine geraden kurzen Teile am Aufsatz **C** zu legen, und befestigen Sie dann den restlichen Teil am Klettverschluss (Teil **C2**).
- Durch Einsetzen des Mopp-Aufsatzes **C** wird die Pumpenfunktion aktiviert. Verwenden Sie den Staubsauger mit Aufsatz **C** nicht ohne Wasser im Tank **B**!
- Überprüfen Sie den Staubsauger während des Nasswischens. Das Nasswischen Sie nicht ohne ständige Überwachung.
- Beim Wischen mit Mopp empfehlen wir die Reinigung der einzelnen Räume nach und nach.
- Überprüfen Sie beim Wischen den Staubsauger und füllen Sie gegebenenfalls Wasser nach oder spülen Sie den verschmutzten Mopp aus.
- Verwenden Sie den Moppaufsatz keinerlei für Teppiche und verhindern Sie, dass der Staubsauger auf einen Teppich fährt (Alternativ können Sie die Funktion für verbotene Zonen in der Anwendung verwenden, die Sie auf einen Teppichbereich festgelegt haben).
- Entfernen und reinigen Sie den Moppaufsatz nach Gebrauch. Lassen Sie den Mopp während des Ladevorgangs nicht auf dem Staubsauger installiert.
- Nach dem Schließen des Stopfens kann eine kleine Menge Wasser durch die unteren Löcher entweichen. Drehen Sie den Aufsatz nach dem Schließen um und tragen Sie ihn auf den Kopf.

6. WARTUNG

Führen Sie die Wartung und Reinigung des Staubsaugers abhängig von der Betriebsfrequenz und vom Umfang der Reinigungen. In schmutzigen Räumen (Haushalt mit Haustieren) wird die Wartung häufiger erforderlich sein. **Vernachlässigte Wartung kann den Staubsauger und seine Teile beschädigen!**

6.1 REINIGUNG VON AUFLADEKONTAKTEN

Schalten Sie den Staubsauger aus und trennen Sie die Ladestation vom el. Netz! Reinigen Sie die Ladekontakte (**A3**, **D3**) am Staubsauger und an der Ladestation mit einem feuchten Tuch. Reinigen Sie den Staubsauger mindestens 1x pro Monat. **Verwenden Sie bei der Reinigung der Kontakte keine aggressiven Reinigungsmittel oder Öle.**

Wischen Sie den Körper des Roboterstaubsaugers einschließlich des Lasermoduls vorsichtig mit einem trockenen Tuch ab. Stellen Sie außerdem sicher, dass kein Schmutz in den Bereich des Lasermoduls gelangt ist und die Bewegung des Drehmechanismus blockiert. Dies könnte sich negativ auf die Raumzuordnung und das Verhalten des Roboters auswirken.

VORSICHT

Stellen Sie den Roboter beim Drehen nicht auf das Lasermodul, er könnte beschädigt werden!

6.2 REINIGUNG DES SCHMUTZBEHÄLTERS UND WASSERTANKS

1. Entfernen Sie den Wassertank **B** wie in Abb. 2 gezeigt und entfernen Sie den HEPA-Filter. Dadurch wird der Schmutzbehälter **B2** freigelegt. Entsorgen Sie die Schmutzteile zusammen mit dem Restmüll. Gießen Sie überschüssiges Wasser aus dem Tank.
2. Wischen Sie den Behälter samt des Wassertanks **B** mit einem feuchten Tuch ab. Im Falle einer größeren Verschmutzung des Schmutzbehälters können Sie diesen auch unter laufendem Wasser abspülen. Lassen Sie alles gründlich trocknen, bevor Sie es wieder verwenden!
3. Entfernen Sie den HEPA-Filter aus den Tank B. Klopfen Sie oder pusten Sie den HEPA-Filter sanft aus. Alternativ können Sie das Reinigungswerkzeug **F** zum Reinigen verwenden.

HINWEIS

- Für das Bewahren der Filtrationsparameter des HEPA-Filters empfehlen wir trockene Reinigung.
- Wenn Sie sich entscheiden, den HEPA-Filter mit Wasser abzuspielen, reduziert sich sein Filtrationsvermögen. Der Filter darf maximal 3x abgespült werden. Danach muss ein neuer Filter gekauft werden.
- Wir empfehlen den HEPA-Filter mindestens 2x pro Jahr auszutauschen,
- Die Filter eignen sich nicht zum Abspülen in der Spülmaschine.
- Das Vernachlässigen der Reinigung und des Filtertausches kann eine Panne am Staubsauger zur Folge haben.

4. Nach der Wartung legen Sie den Schmutzbehälter **B** samt HEPA-Filter zusammen und stecken Sie ihn in den Staubsauger ein.

6.3 REINIGEN DER HAUPTBÜRSTE ABB.4

1. Drücken Sie die Klips in der Richtung zueinander, heben Sie den Deckel **A11** ab und nehmen Sie die Hauptbürste **A10** aus dem Staubsauger heraus.
2. Reinigen Sie die Hauptbürste mit dem Teil **F** (oder mit einem anderen geeigneten Teil). Für das Entfernen von eingewickelten Haaren können Sie auch Schere benutzen. Wischen Sie den Deckel und die Hülle der Hauptbürste mit einem weichen, trockenen Tuch ab.
3. Sie können auch das Lager **A13** verlängern und alle Haare / Haare entfernen, die in diesen Bereich gelangt sind.
4. Setzen Sie das Bürstenlager und die Bürste und ihre Abdeckung wieder in den Staubsauger ein.

6.4 REINIGUNG DER SEITENBÜRSTE

Entfernen Sie die Zahnbürste, indem Sie sie einfach herausziehen, reinigen und alle verwirrten Haare entfernen.

6.5 REINIGEN VON RÄDERN

Reinigen Sie das vordere, linke und rechte Rad mittels Teil **F**.

HINWEIS

An den Achsen der Räder können sich Haare wickeln und andere Schmutzteile haften bleiben. Überprüfen Sie regelmäßig die Räder und reinigen Sie diese.

6.6 REINIGEN VON SENSOREN A2

Reinigen Sie die Sensoren nach Abschluss jeder Reinigungsprozedur mit dem Werkzeug **F** (oder mit einem anderen geeigneten Werkzeug).

6.7 REINIGEN DES WISCHAUFSATZES

Nach jeder Benutzung nehmen Sie den Wischaufsatz aus dem Staubsauger heraus (abb. 3). Spülen Sie den Wischaufsatz unter laufendem Wasser ab.

Gründlichere Wartung oder Wartung, die Zugriff zu den Innenteilen des Gerätes erfordert, muss durch den Service durchgeführt werden! Beim Nicht-Einhalten der Anweisungen erlischt das Garantierecht!

7. PROBLEMLÖSEN

Wenn das Licht rot zu blinken beginnt oder sich der Staubsauger abnormal verhält, überprüfen oder reinigen Sie den Staubsauger und seine Komponenten. Sie können die folgende Tabelle für die Bewertung verwenden.

Signalisierung blinkt rot; potenzielle Ursache:

- Blockiertes Radar - Überprüfen Sie das Radar und beseitigen Sie die Ursache der Blockierung
- Verschmutzte Sensoren gegen Herunterfallen von Treppen - Reinigen Sie die Sensoren
- Starkes Magnetfeld erkannt - Staubsauger bewegen
- Frontstoßstange blockiert - prüfen und reinigen

- Der Roboter ist überhitzt - Lassen Sie den Roboter abkühlen
- Ladefehler - Ladekontakte reinigen, Ladestation gemäß Anleitung benutzen

Problem	Ursache	Lösung
Der Staubsauger dreht sich an einer Stelle.	Das linke / rechte Rad steckt fest.	Überprüfen und reinigen Sie die Räder.
Der Staubsauger fährt permanent nach hinten.	Die Sensoren gegen Herunterfallen von Treppen sind verschmutzt oder beschädigt.	Reinigen Sie Sensoren. Wenn das Problem weiterhin besteht, wenden Sie sich an ein autorisiertes Servicecenter.
Der Staubsauger stößt ständig auf Hindernisse.	Die vordere Stoßstange ist durch Schmutz verklemmt.	Überprüfen und reinigen Sie die vordere Stoßstange.
Der Staubsauger arbeitet nur für eine sehr kurze Zeitdauer.	Der Akkumulator ist nicht ausreichend aufgeladen oder hat das Ende seiner Lebensdauer erreicht.	Laden Sie den Staubsauger vollständig auf. Wenn das Problem weiterhin besteht, ersetzen Sie den Akkumulator durch einen neuen.
Die Saugleistung des Staubsaugers nimmt ab.	Der Schmutzbehälter ist voll oder die Filter sind verschmutzt.	Überprüfen und reinigen Sie den Schmutzbehälter und die Filter.
Der Staubsauger bildet nicht ab, verformt die Karte nicht oder verhält sich chaotisch.	Blockiertes Lasermodul.	Überprüfen Sie das Modul und entfernen Sie alle Hindernisse. Der Lasermechanismus muss sich unter dem Modul frei drehen können.
Der Staubsauger kann nicht gestartet werden.	Akkumulator ist leer	Laden Sie den Roboter auf.
	Extreme Umgebungstemperatur	Die Umgebungstemperatur darf nicht niedriger als 0 °C oder höher als 50 °C sein.
Abnormales Verhalten	Unbekannte Ursache	Schalten Sie den Staubsauger aus und starten Sie ihn neu.

8. TECHNISCHE DATEN

Roboterischer Staubsauger	
Gerät Schutzklasse	III.
Betriebsspannung	14,4 V ---
Akku	Li-Ion
Akku-Kapazität	3200 mAh
Aufladedauer	3-4 St
Gewicht	3,5 kg
Abmessungen	Ø 340 mm x 95 mm
Frequenzspanne	2,4 / 5 GHz (B, G, N+ / AC)
Nennleistung	40 W
Ausgangsleistung (EIRP)	15,95 dBm
Drahtlose Technologie	Wifi
Deklariertes Schallpegel beträgt 72 dB(A) re 1pW.	

Kompatibilität:

OS des Smart-Gerätes - Android 4.4 und höher
- IOS 9.0 und höher

WIFI-Netz - 2,4 / 5 GHz (B, G, N+ / AC)
- Verschlüsselung WPA1 und WPA2 (WPA2 empfohlen)

HINWEIS

Das Gerät kann in WIFI-Netzen, die mit dem Protokoll IEEE 802.1X (üblicherweise Firmennetze) verschlüsselt sind, nicht betrieben werden.

Netzteil	
Name des Herstellers oder Schutzmarke, Handelsregisternummer und Adresse	ETA a.s., Náměstí práce 2523, 760 01 Zlín
Identifikationsmarke des Modells	ETA222890000
Name des Herstellers oder Schutzmarke, Handelsregisternummer und Adresse (Netzteil)	Shenzhen Nalin Elec Tech Company Limited 2/f West & 3/f, A2 Bldg Zhouteng Industry Garden, Shanglilang Community Nanwan Longgang, Shenzhen Guangdong, P. R. China
Identifikationsmarke des Modells (Netzteil)	DBS024A-2001200G
Eingangsspannung	100-240 V (AC)
Eingangsfrequenz	50/60 Hz
Ausgangsspannung	20 V
Ausgangsstrom	1,2 A

Ausgangsleistung	24 W
Durchschnittliche Wirksamkeit im aktiven Modus	88,68 %
Wirksamkeit bei niedriger Belastung (10 %)	81,10 % %
Energieverbrauch im Zustand ohne Last	0,064 % W
Gerät Schutzklasse	II.

Ladestation	
Gerät Schutzklasse	III.
Eingangs- und Ausgangsspannung	20 V $\overline{\text{---}}$ 1,2 A
Nennleistung	24 W
Eingangsfrequenz	50/60 Hz
Maße ca.	155 x 99,5 x 74 mm

Hiermit erklärt die ETA a.s., dass der Typ des Radiogerätes ETA2228 im Einklang mit der Richtlinie 2014/53/EU ist. Komplette Fassung der EU-Konformitätserklärung ist unter der folgenden Internetadresse verfügbar: <http://eta-hausgeraete.de/>

Änderungen der technischen Spezifikation und des Inhaltes des eventuellen Zubehörs je nach dem Modell des Produkts sind für den Hersteller vorbehalten. Der Hersteller behält sich das Recht auf Änderungen/Updates der APP Naviggio ohne vorherige Ankündigung vor. Diese Änderungen/Updates können durchaus verursachen, dass einige in dieser Anleitung aufgeführte Informationen und Vorgänge nicht aktuell sein werden oder nicht beschrieben werden.

Die Garantie von 24 Monaten bezieht sich nicht auf eine Reduzierung der nutzbaren Kapazität der Akkus infolge ihrer Nutzung oder ihres Alters. Die nutzbare Kapazität reduziert sich abhängig von der Nutzungsweise des Akkus.

9. ÖKOLOGIE



Soweit es die Abmessungen erlauben, sind an allen Teilen Symbole von Materialien gedruckt, die bei der Herstellung der Packung, der Komponente und des Zubehörs verwendet wurden, sowie deren Entsorgung. Die aufgeführten Symbole am Produkt oder in den Unterlagen bedeuten, dass die verwendeten elektronischen Produkte zusammen mit dem Restmüll nicht entsorgt sein dürfen. Zu Zwecken einer ordentlichen Entsorgung des Produkts geben Sie es an bestimmten Sammelstellen ab, an denen sie kostenlos übernommen werden. Durch richtige Entsorgung dieses Produkts können Sie hochwertige Naturressourcen schützen und Sie helfen der Prävention von potenziellen negativen Folgen für die Umwelt und die menschliche Gesundheit infolge unrichtiger Müllentsorgung. Bei unrichtiger Entsorgung dieser Müllsorte können im Einklang mit den Nationalvorschriften Strafen zu zahlen sein. Dieses Gerät ist mit einem Li-Ion-Akku mit langer Dauerhaltbarkeit ausgestattet. Für den Umweltschutz ist es notwendig nach der Betriebsbeendigung des Gerätes den aufgeladenen Akku zu demontieren und ihn zusammen mit dem Gerät auf eine geeignete Art und Weise und sicher mittels der dazu bestimmten speziellen Sammelnetze zu entsorgen. Weitere Details erfragen Sie beim örtlichen Amt.

Demontage des Akkus

Schrauben Sie die 4 Schrauben des Deckels für den Akku an der unteren Seite des Staubsaugers ab (entfernen Sie zuerst die Abdeckung der Hauptbürste **A11**). Drücken Sie beim Trennen des Steckers zuerst die Entriegelung an des Steckers und ziehen Sie sie dann ab. Für das Trennen des Konnektors ist stärkere Kraft notwendig, damit die Sicherung gegen zufälliges Trennen lockert.

HINWEIS UND SYMBOLE, DIE AM GERÄT, DEN VERPACKUNGEN ODER IN DER BETRIEBSANLEITUNG VERWENDET WURDEN:

HOUSEHOLD USE ONLY – Nur zur Nutzung im Haushalt geeignet. DO NOT IMMERSE IN WATER OR OTHER LIQUIDS – Nicht ins Wasser oder andere Flüssigkeiten tauchen



TO AVOID DANGER OF SUFFOCATION, KEEP THIS PLASTIC BAG AWAY FROM BABIES AND CHILDREN. DO NOT USE THIS BAG IN CRIBS, BEDS, CARRIAGES OR PLAYPENS. THIS BAG IS NOT A TOY. – Erstickungsgefahr Verwenden Sie diesen Beutel

nicht in Wiegen, Kinderbetten, Kinderwagen oder Kinderstälchen. Legen Sie den PE-Beutel außerhalb der Reichweite von Kindern. Der Beutel ist kein Spielzeug.



HINWEIS



- Lesen Sie die Bedienungsanleitung



- Abnehmbarer Netzteil

Hersteller/ Inverkehrbringer: ETA a.s., Křižíkova 148/34, Karlín, 18600 Praha 8 CZECH REPUBLIK.

Service: Omega electric GmbH, Servicezentrale, Industriering 2, D- 04626 Schmölln. Bei Fragen zu Reparaturen und Bestellung von Ersatzteilen und wenden Sie sich bitte an unsere deutsche Servicezentrale:

Tel.: 034491/58860, Fax: 034491/5886189, Email: info@eta-hausgeraete.de

ZÁRUČNÍ LIST**ZÁRUČNÍ PODMÍNKY**

Na výrobek uvedený v tomto záručním listu je poskytována záruka po dobu dvacet čtyři měsíců od data prodeje spotřebiteli.

Záruka se vztahuje na poruchy a závady, které v průběhu záruční doby vznikly chybou výroby nebo vadou použitých materiálů.

Výrobek je možno reklamovat u prodejce, který výrobek prodal spotřebiteli nebo v autorizovaném servisu.

Při reklamaci je nutné předložit: reklamovaný výrobek, originální nákupní doklad, ve kterém je zřetelně uveden typ výrobku a jeho datum prodeje spotřebiteli, případně tento řádně vyplněný záruční list. Záruka platí pouze tehdy, je-li výrobek používán podle návodu k obsluze a připojen na správné síťové napětí.

Spotřebitel ztrácí nárok na záruční opravu nebo bezplatný servis v případě:

- zásahu do přístroje neoprávněnou osobou.
- nesprávné nebo neodborné montáže výrobku.
- poškození přístroje vlivem živelné pohromy.
- používání výrobku pro jiné účely, než je obvyklé.
- používání výrobku k profesionální či jiné výdělečné činnosti.
- používání výrobku s jiným než doporučeným příslušenstvím.
- nesprávné údržby výrobku.
- nepravdivého čištění výrobků zejména v případě, kdy je závada způsobena zbytky potravin, vlasů, domovního prachu nebo jiných nečistot.
- vystavení výrobku nepříznivému vnějšímu vlivu, zejména vniknutím cizích předmětů nebo tekutin (včetně elektrolytu z baterií) dovnitř.
- mechanického poškození výrobku způsobeného nesprávným používáním výrobku nebo jeho pádem.

Pokud zboží při uplatňování vady ze strany spotřebitele bude zasíláno poštou nebo přepravní službou, musí být zabaleno v obalu vhodném pro přepravu tak, aby se zabránilo poškození výrobku přepravou.

Aktuální seznam servisních středisek naleznete na: **www.eta.cz**

Případně další dotazy zasílejte na **info@eta.cz**, nebo volejte +420 545 120 545.

Veškeré náležitosti uvedené v tomto záručním listu platí pouze pro výrobky nakoupené a reklamované na území České Republiky.

Typ výrobku:

Datum prodeje:

Výrobní číslo:

Razítko a podpis prodávajícího:

ZÁRUČNÝ LIST**ZÁRUČNÉ PODMIENKY**

Na výrobok uvedený v tomto záručnom liste je poskytovaná záruka na dobu dvadsaťštyri mesiacov od dátumu prevzatia tovaru spotrebiteľom. Ak má výrobok uviesť do prevádzky iný podnikateľ než predávajúci, začne záručná doba plynúť až odo dňa uvedenia výrobku do prevádzky, pokiaľ kupujúci objednal uvedenie do prevádzky najneskôr do troch týždňov od prevzatia veci a riadne a včas poskytol na vykonanie služby potrebnú súčinnosť. Záruka sa vzťahuje na vady, ktoré v priebehu záručnej doby vznikli chybou výroby alebo chybou použitých materiálov.

Výrobok je možné reklamovať v ktorejkoľvek prevádzkarni predávajúceho ktorý výrobok predal spotrebiteľovi, v ktorej je prijatie reklamácie v zmysle zákona možné, alebo osoby oprávnenej výrobcom výrobku na vykonávanie záručných opráv.

Pri reklamácií je nutné predložiť: reklamovaný výrobok, originál nákupného dokladu, v ktorom je zreteľne uvedený typ výrobku a jeho dátum predaja spotrebiteľovi prípadne tento riadne vyplnený záručný list.

Výrobok je treba používať podľa návodu na obsluhu a musí byť pripojený na správne sieťové napätie.

Pokiaľ výrobok pri uplatňovaní poruchy zo strany spotrebiteľa bude zasielaný poštou alebo prepravnou službou, musí byť zabalený v obale vhodnom pre prepravu tak, aby sa zabránilo poškodeniu výrobku prepravou.

Aktuálny zoznam servisných stredísk nájdete na: **www.eta.sk**

Prípadné ďalšie dotazy zasielajte na **info@eta.cz** alebo volajte +420 545 120 545.

Všetky náležitosti uvedené v tomto záručnom liste platia len pre výrobky nakúpené a reklamované na území Slovenskej Republiky.

Typ prístroja:

Dátum predaja:

Výrobné číslo:

Pečiatka a podpis predajca:

KARTA GWARANCYJNA**WARUNKI GWARANCJI**

- 1) Niniejsza gwarancja dotyczy produktów produkowanych pod marką **ETA**, zakupionych w sklepach na terytorium Rzeczypospolitej Polskiej.
- 2) Okres gwarancji wynosi 24 miesiące od daty zakupu produktu.
- 3) Naprawy gwarancyjne odbywają się na koszt Gwaranta we wskazanym przez Gwaranta Autoryzowanym Zakładzie Serwisowym.
- 4) Gwarancją objęte są wady produktu spowodowane wadliwymi częściami i/lub defektami produkcyjnymi.
- 5) Gwarancja obowiązuje pod warunkiem dostarczenia do Autoryzowanego Zakładu Serwisowego urządzenia w kompletnym opakowaniu albo w opakowaniu gwarantującym bezpieczny transport wraz z kompletem akcesoriów oraz z poprawnie i czytelnie wypełnioną kartą gwarancyjną i dowodem zakupu (paragon, faktura VAT, etc.).
- 6) Autoryzowany Zakład Serwisowy może odmówić naprawy gwarancyjnej jeśli Karta Gwarancyjna nosić będzie widoczne ślady przeróbek, jeżeli numery produktów okażą się inne niż wpisane w karcie gwarancyjnej a także jeśli numer dokumentu zakupu oraz data zakupu na dokumencie różnią się z danymi na Karcie Gwarancyjnej.
- 7) Usterki ujawnione w okresie gwarancji będą usunięte przez Autoryzowany Zakład Serwisowy w terminie 14 dni roboczych od daty przyjęcia produktu do naprawy przez zakład serwisowy, termin ten może być przedłużony do 21 dni roboczych w przypadku konieczności sprowadzenia części zamiennych z zagranicy.
- 8) Gwarancją nie są objęte:
 - wadliwe działanie lub uszkodzenie spowodowane niewłaściwym użytkowaniem (np. znaczące zabrudzenie urządzenia, zarówno wewnątrz jak i na zewnątrz, zalanie płynami itp.) lub użytkowanie niezgodne z instrukcją obsługi i przepisami bezpieczeństwa
 - zużycie towaru przekraczające zakres zwykłego używania przez indywidualnego odbiorcę końcowego (zwłaszcza jeżeli był wykorzystywany do profesjonalnej lub innej czynności zarobkowej)
 - uszkodzenia spowodowane czynnikami zewnętrznymi (w tym: wylądowaniami atmosferycznymi, przepięciami sieci elektrycznej, środkami chemicznymi, czynnikami termicznymi) i działaniem osób trzecich
 - uszkodzenia powstałe w wyniku podłączenia urządzenia do niewłaściwej instalacji współpracującej z produktem
 - uszkodzenia powstałe w wyniku zalania wodą, użycia nieodpowiednich baterii (np. ładowanych powtórnie baterii nie będących akumulatorami)
 - produkty nie posiadające wypełnionej przez Sprzedawcę Karty Gwarancyjnej
 - produkty z naruszoną plombą gwarancyjną lub wyraźnymi oznakami ingerencji przez osoby trzecie (nie będące Autoryzowanym Zakładem Serwisowym lub nie działające w jego imieniu i nie będące przez niego upoważnionymi)
 - kable przyłączeniowe, piloty zdalnego sterowania, słuchawki, baterie
 - uszkodzenia powstałe wskutek niewłaściwej konserwacji urządzenia
 - uszkodzenia powstałe w wyniku zdarzeń losowych (np. powódź, pożar, klęski żywiołowe, wojna, zamieszki, inne nieprzewidziane okoliczności)
 - czynności związane ze zwykłą eksploatacją urządzenia (np. wymiana baterii)
 - zapisane na urządzeniu dane w formie elektronicznej (w szczególności Gwarant zastrzega sobie prawo do sformatowania nośników danych zawartych w urządzeniu, co może skutkować utratą danych na nich zapisanych)
 - **uszkodzenia (powodujące np. brak odpowiedzi urządzenia lub jego nie włączanie się) powstałe wskutek wgrania nieautoryzowanego oprogramowania.**
- 9) Jeżeli Autoryzowany Zakład Serwisowy stwierdzi, iż przyczyną awarii urządzenia są przypadki wymienione w pkt. 8 lub nie stwierdzi żadnego uszkodzenia, koszty serwisu oraz całkowite koszty transportu urządzenia pokrywa nabywca.

- 9) W wypadku wystąpienia wypadków wymienionych w pkt. 8 Autoryzowany Zakład Serwisowy wyceni naprawę urządzenia i na życzenie klienta może dokonać naprawy odpłatnej. Uszkodzenia urządzenia powstałe w wyniku wypadków opisanych w pkt. 8 powodują utratę gwarancji.
- 10) Wszelkie wadliwe produkty lub ich części, które zostały w ramach naprawy gwarancyjnej wymienione na nowe, stają się własnością Gwaranta.
- 11) W wypadku gdy naprawa urządzenia jest niemożliwa lub spowodowałaby przekroczenie terminów określonych w pkt. 7 a także kiedy naprawa wiązałaby się z poniesieniem przez Gwaranta kosztów niewspółmiernych do wartości urządzenia Gwarant może wymienić Klientowi urządzenie na nowe o takich samych lub wyższych parametrach. W razie niedostarczenia urządzenia w komplecie Gwarant może wymienić jedynie zwrócone części urządzenia lub dokonać zwrotu zapłaconej ceny jednak wówczas jest upoważniony do odjęcia kosztu części zużytych lub nie dostarczonych przez użytkownika (np. baterii, słuchawek, zasilacza) wraz z reklamowanym urządzeniem.
- 12) Okres gwarancji przedłuża się o czas przebywania urządzenia w Autoryzowanym Zakładzie Serwisowym.
- 13) W wypadku utraty karty gwarancyjnej nie wydaje się jej duplikatu.
- 14) Producent może uchylić się od dotrzymania terminowości usługi gwarancyjnej gdy zaistnieją zakłócenia w działalności firmy spowodowane nieprzewidywalnymi okolicznościami (tj. niepokoje społeczne, klęski żywiołowe, ograniczenia importowe itp).
- 15) Gwarancja nie wyklucza, nie ogranicza ani nie zawiesza praw konsumenta wynikających z niezgodności towaru z umową sprzedaży.
- 16) W sprawach nieuregulowanych niniejszymi warunkami mają zastosowanie przepisy Kodeksu Cywilnego.

Uszkodzenie wyposażenia nie jest automatycznie powodem dla bezpłatnej wymiany kompletnego urządzenia. Jeżeli reklamujesz słuchawki, pilota, kable przyłączeniowe lub inne akcesoria NIE PRZYSYŁAJ całego urządzenia. Skontaktuj się ze sprzedawcą lub producentem w celu uzgodnienia sposobu przeprowadzenia procedury reklamacyjnej bez konieczności przesyłania całego kompletu do serwisu.

Kontakt w sprawach serwisowych: Digison Polska Sp. z o.o., Tel. (071) 3577027, Fax. (071) 7234552, internet: <http://www.digison.pl/sonline/>, e-mail: serwis@digison.pl

Nazwa:	Pieczęć i podpis sprzedawcy:
Data sprzedaży:	
Numer serii:	
1. Data Przyjęcia/Nr Naprawy/Pieczęć i Podpis Serwisanta:	2. Data Przyjęcia/Nr Naprawy/Pieczęć i Podpis Serwisanta:
3. Data Przyjęcia/Nr Naprawy/Pieczęć i Podpis Serwisanta:	4. Data Przyjęcia/Nr Naprawy/Pieczęć i Podpis Serwisanta:

eta

© DATE 30/04/2021

e.č. 11/2021