

Instrukcja użytkowania Urządzenie prasujące

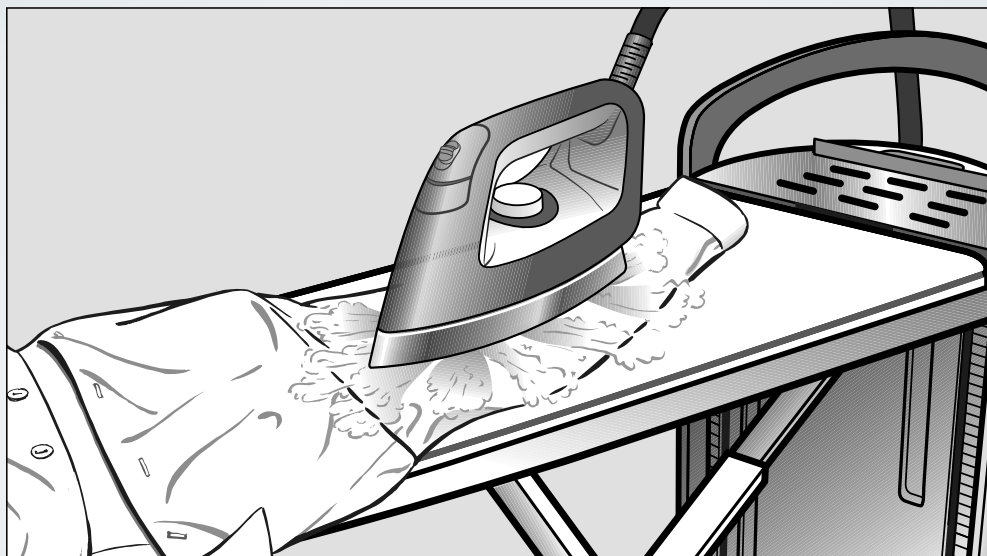

Przed ustawieniem - instalacją - uruchomieniem należy **koniecznie** przeczytać instrukcję użytkowania. Dzięki temu można uniknąć zagrożeń i uszkodzeń urządzenia.

Ochrona środowiska naturalnego

Utylizacja opakowania transportowego

Opakowanie chroni urządzenie przed uszkodzeniami podczas transportu. Materiały, z których wykonano opakowanie zostały specjalnie dobrane pod kątem ochrony środowiska i techniki utylizacji i dlatego nadają się do ponownego wykorzystania.

Zwrot opakowań do obiegu materiałowego pozwala na zaoszczędzenie surowców i zmniejsza nagromadzenie odpadów.

Utylizacja starego urządzenia

To urządzenie, zgodnie z Dyrektywą Europejską 2002/96/WE oraz polską Ustawą o zużytych sprzęcie elektrycznym i elektronicznym, jest oznaczone symbolem przekreślonego kontenera na odpady.



Takie oznakowanie informuje, że sprzęt ten, po okresie jego użytkowania, nie może być umieszczany razem z innymi odpadami domowymi. Użytkownik jest zobowiązany do oddania go prowadzącym zbieranie zużytego sprzętu elektrycznego i elektronicznego. Prowadzący zbieranie, w tym lokalne punkty zbiórki, sklepy oraz gminne jednostki, tworzą odpowiedni system umożliwiający oddanie takiego sprzętu. Właściwe postępowanie ze zużyтым sprzętem elektrycznym i elektronicznym przyczynia się do uniknięcia konsekwencji szkodliwych dla zdrowia ludzi i środowiska naturalnego, wynikających z obecności składników niebezpiecznych oraz z niewłaściwego składowania i przetwarzania.

Proszę zatroszczyć się o to, aby stare urządzenie było zabezpieczone przed dziećmi do momentu odtransportowania.

Ochrona środowiska naturalnego	2
Wskazówki bezpieczeństwa i ostrzeżenia	6
Opis urządzenia	15
Transport	18
Rozkładanie	19
Dostosowywanie wysokości	20
Podłączanie	22
Podłączanie wtyczki sieciowej	22
Wymywanie żelazka i uchwytu węża parowego	23
Podłączanie węża parowego	23
Pierwsze uruchomienie	25
Ustalanie twardości wody	25
Ustalanie twardości wody za pomocą papierków testowych	25
Przeprowadzanie pierwszego uruchomienia	26
Włączanie urządzenia prasującego	26
Ustawianie języka	26
Ustawianie stopnia twardości wody	27
Pierwsze uruchomienie zakończone	28
Włączanie	29
Włączanie urządzenia prasującego	29
Napełnianie zbiornika wody	30
Wymywanie zbiornika wody	30
Uzupełnianie wody	30
Gotowość pary	31
Jakość wody	31
Wybór temperatury prasowania	32
Funkcja CoolDown	34
Funkcja Auto-Off	34
Prasowanie	35
Żelazko	35
Prasowanie z parą	36
Prasowanie bez pary	37
Prasowanie z nakładką nieprzywierającą	37
Zakładanie nakładki nieprzywierającej	37
Odłączanie nakładki nieprzywierającej	38

Spis treści

Aktywna deska do prasowania	38
Funkcja zasysania	38
Funkcja nadmuchu	38
Automatyczne włączanie/wyłączanie	38
Funkcja pamięci	39
Ogrzewana powierzchnia prasowania.....	39
Steamer	40
Podłączanie steamera	40
Stosowanie steamera	42
Nakładka szczotkowa.....	43
Zakładanie nakładki szczotkowej	43
Zdejmowanie nakładki szczotkowej.....	43
Wyłączanie urządzenia prasującego	44
Składanie	45
Ustawianie deski do prasowania na najniższą wysokość roboczą	45
Składanie deski do prasowania.....	46
Odłączanie węża parowego	47
Przechowywanie żelazka.....	47
Chowanie steamera.....	47
Opróżnianie zbiornika wody	48
Przechowywanie urządzenia prasującego.....	48
Czyszczenie i konserwacja	49
Automatyczne płukanie	49
Przygotowanie płukania	49
Opróżnianie szuffady na wodę resztkową	49
Odkamienianie.....	50
Zapowiedź odkamieniania.....	51
Wcześniejsze uruchamianie odkamieniania	52
Proces odkamieniania	52
Czyszczenie obudowy.....	59
Czyszczenie stopy żelazka.....	59
Czyszczenia lub wymiana pokrowca deski do prasowania	60
Czyszczenie filtra wody	61
Wyposażenie dodatkowe	65
Wyposażenie	65
Nakładka nieprzywierająca.....	65
Pokrowiec na deskę do prasowania.....	65
Steamer	65

Spis treści

Produkty pielęgnacyjne	66
Tabletki odkamieniające dla systemu prasowania parą	66
Co robić, gdy...	67
Pomoc w usterkach	68
Komunikaty na wyświetlaczu	74
Serwis	78
Gwarancja	78
Podłączenie elektryczne	79
Dane techniczne	80

Wskazówki bezpieczeństwa i ostrzeżenia

 To urządzenie prasujące spełnia wymagania obowiązujących przepisów bezpieczeństwa. Nieprawidłowe użytkowanie może jednak doprowadzić do wystąpienia uszkodzeń i zagrożeń.

Przed pierwszym użyciem urządzenia prasującego należy przeczytać tę instrukcję użytkowania. Zawiera ona ważne wskazówki dotyczące bezpieczeństwa, użytkowania i konserwacji urządzenia. Dzięki temu można uniknąć zagrożeń i uszkodzeń urządzenia prasującego.

Instrukcję użytkowania należy zachować do późniejszego wykorzystania i przekazać ewentualnemu następnemu posiadaczowi wraz z urządzeniem.

Użytkowanie zgodne z przeznaczeniem

- ▶ To urządzenie prasujące jest przeznaczone do stosowania w gospodarstwie domowym i w otoczeniu domowym.
- ▶ Urządzenie prasujące może być stosowane wyłącznie do prasowania takich tekstyliów, które zgodnie z opisem na etykiecie konserwacyjnej są przeznaczone do prasowania.
- ▶ Stosować urządzenie prasujące wyłącznie w warunkach domowych do zastosowań opisanych w instrukcji użytkowania. Wszelkie inne zastosowania są niedozwolone. Firma Miele nie odpowiada za szkody, które zostaną spowodowane użyciem niezgodnym z przeznaczeniem lub nieprawidłową obsługą.
- ▶ To urządzenie prasujące może być używane przez dzieci w wieku powyżej ośmiu lat oraz osoby o ograniczonych zdolnościach fizycznych, sensorycznych lub umysłowych oraz osoby, którym brakuje doświadczenia i wiedzy, jeżeli są one nadzorowane lub zostały przeszkolone w zakresie bezpiecznego korzystania z systemu prasowania parą i rozumieją związane z tym zagrożenia. Dzieciom nie wolno się bawić urządzeniem prasującym. Czyszczenie i konserwacja przez użytkownika nie mogą być przeprowadzane przez dzieci bez nadzoru.

Wskazówki bezpieczeństwa i ostrzeżenia

- ▶ Urządzenie prasujące nie jest przeznaczone do użytkowania na zewnątrz pomieszczeń.

Wskazówki bezpieczeństwa i ostrzeżenia

Dzieci w gospodarstwie domowym

- ▶ Dzieci poniżej ósmego roku życia mogą przebywać w pobliżu urządzenia prasującego wyłącznie pod nadzorem.
- ▶ Dzieciom powyżej ósmego roku życia wolno używać urządzenia prasującego bez nadzoru tylko wtedy, gdy jego obsługa została im objaśniona w takim stopniu, że mogą z niego bezpiecznie korzystać. Dzieci muszą być w stanie rozpoznać i zrozumieć możliwe zagrożenia wynikające z nieprawidłowej obsługi.
- ▶ Dzieci nie mogą przeprowadzać zabiegów czyszczenia lub konserwacji urządzenia prasującego bez nadzoru.
- ▶ Proszę nadzorować dzieci przebywające w pobliżu urządzenia prasującego. Nigdy nie pozwalać dzieciom na zabawy urządzeniem prasującym.
- ▶ Proszę zatroszczyć się o to, żeby dzieci poniżej ósmego roku życia nie miały dostępu podczas pracy lub stygnięcia do żelazka, węża parowego ani kabla zasilającego urządzenia prasującego.

Miele zaleca, żeby obsługa systemu prasowania parą bez nadzoru była dozwolona dopiero dla dzieci powyżej 14 roku życia.

- ▶ Niebezpieczeństwo zadławienia!
Podczas zabawy materiałami opakowaniowymi (np. folią) dzieci mogą się nimi owinać lub zadzierzgnąć je na głowie i się udusić. Trzymać materiały opakowaniowe z daleka od dzieci.

Bezpieczeństwo techniczne

- ▶ Przed rozłożeniem skontrolować urządzenie prasujące pod kątem widocznych uszkodzeń. W żadnym wypadku nie uruchamiać uszkodzonego urządzenia prasującego. Uszkodzone urządzenie prasujące może zagrażać bezpieczeństwu użytkownika!
- ▶ Kontrolować żelazko urządzenia prasującego pod kątem uszkodzeń. Nie wolno używać żelazka, jeśli upadło, wykazuje widoczne uszkodzenia lub jest nieszczelne.
- ▶ Przed podłączeniem kabla zasilającego do gniazda elektrycznego należy się upewnić, że wartości prądu (napięcie i częstotliwość) w lokalnej sieci elektrycznej są zgodne z parametrami elektrycznymi na tabliczce znamionowej urządzenia prasującego.

W razie wątpliwości należy zapytać wykwalifikowanego elektryka o parametry napięciowe lokalnej sieci elektrycznej. W przypadku podłączenia do prądu o napięciu odbiegającym od podanego na tabliczce znamionowej może dojść do wystąpienia usterek lub do uszkodzenia urządzenia prasującego.

- ▶ Kabel zasilający urządzenia prasującego należy zawsze całkowicie wyjąć ze schowka (dolnego) i do końca go rozwinąć.
- ▶ Uszkodzony kabel zasilający może zostać zastąpiony wyłącznie przez specjalny kabel zasilający tego samego typu (do nabycia w serwisie Miele). Ze względów bezpieczeństwa wymiana może zostać dokonana wyłącznie przez specjalistę autoryzowanego przez firmę Miele lub przez serwis fabryczny Miele.
- ▶ Jeśli pokrowiec deski do prasowania wykazuje uszkodzenia, nie wolno uruchamiać systemu prasowania parą.

Wskazówki bezpieczeństwa i ostrzeżenia

Uszkodzony pokrowiec deski do prasowania może zagrażać bezpieczeństwu użytkownika.

Nigdy nie uruchamiać systemu prasowania parą bez pokrowca deski do prasowania.

Pokrowiec deski do prasowania należy zawsze wymieniać na oryginalną część zamienną.

► Elektryczne bezpieczeństwo tego urządzenia prasującego jest zagwarantowane tylko wtedy, gdy jest ono podłączone do przepisowo uziemionej instalacji elektrycznej. To bardzo ważne, żeby ten podstawowy środek bezpieczeństwa był sprawny, a w razie wątpliwości należy zlecić przeprowadzenie kontroli instalacji domowej przez specjalistę. Firma Miele nie może zostać pociągnięta do odpowiedzialności za szkody spowodowane przez brak lub przerwanie przewodu ochronnego (np. porażenie prądem elektrycznym).

► Podłączenie urządzenia prasującego do sieci elektrycznej nie może się odbywać za pośrednictwem gniazd wielokrotnych lub przedłużaczy, ponieważ nie można wówczas zagwarantować wystarczającego bezpieczeństwa (np. ryzyko przegrzania).

► Urządzenie prasujące spełnia wymagania obowiązujących przepisów bezpieczeństwa. Nieprawidłowo przeprowadzone naprawy mogą się stać przyczyną poważnych zagrożeń dla użytkownika, za co producent nie przejmuje odpowiedzialności. Naprawy mogą być przeprowadzane wyłącznie przez specjalistów autoryzowanych przez firmę Miele, w przeciwnym razie w przypadku wystąpienia kolejnych usterek nie będą uwzględniane roszczenia gwarancyjne.

► Uszkodzone podzespoły mogą zostać wymienione wyłącznie na części zamienne odpowiadające specyfikacji Miele. Tylko w przypadku takich części firma Miele może zagwarantować spełnienie wymagań bezpieczeństwa w pełnym zakresie.

Wskazówki bezpieczeństwa i ostrzeżenia

- ▶ Przy naprawach oraz pracach instalacyjnych i konserwacyjnych urządzenie prasujące musi być odłączone od sieci elektrycznej. Urządzenie prasujące jest tylko wtedy skutecznie odłączone od sieci elektrycznej, gdy:
 - wtyczka urządzenia jest wyjęta z gniazda,
 - odpowiedni bezpiecznik instalacji domowej jest wyłączony,
 - odpowiedni bezpiecznik topikowy instalacji domowej jest całkowicie wykręcony z oprawki.
- ▶ Żadne zabezpieczenia ani elementy sterowania urządzenia prasującego nie mogą być uszkodzone, usunięte lub pominięte.
- ▶ Używać urządzenia prasującego tylko wtedy, gdy wszystkie zdejmowalne elementy obudowy zewnętrznej są zamontowane i tym samym nie ma dostępu do znajdujących się pod napięciem lub poruszających się części urządzenia.
- ▶ Na urządzeniu prasującym nie wolno odstawiać żadnych otwartych pojemników z płynami.
- ▶ W przypadku zauważenia na urządzeniu prasującym wycieku płynów z pojemników lub ich rozlania, należy natychmiast wyjąć z gniazdka wtyczkę sieciową. W przypadku dostania się płynu do urządzenia prasującego, nie wolno więcej używać urządzenia prasującego. Należy się skontaktować z serwisem Miele.
- ▶ Urządzenie prasujące nie może być użytkowane w miejscach niestacjonarnych (np. na statkach).

Wskazówki bezpieczeństwa i ostrzeżenia

Prawidłowe użytkowanie

 Niebezpieczeństwo oparzeń przez gorące elementy i parę.

Stopa żelazka i przyległe obszary żelazka oraz dysze steamera stają się bardzo gorące podczas pracy. Wydostająca się para wodna może spowodować poważne oparzenia.

Unikać bezpośredniego kontaktu z wydostającą się parą, stopą żelazka i dyszami steamera.

Nigdy nie kierować stopy żelazka ani steamera w stronę innych osób, zwierząt lub urządzeń elektrycznych jakiegokolwiek rodzaju.

- ▶ To urządzenie prasujące jest przeznaczone do stosowania wyłącznie w gospodarstwie domowym i nie nadaje się do zastosowań przemysłowych.
- ▶ Do czyszczenia urządzenia prasującego nie należy stosować myjki wysokociśnieniowej ani strumienia wody.
- ▶ Czyścić urządzenie prasujące wyłącznie po ostygnięciu.
- ▶ Istnieje ryzyko przygniecenia i przytrzaśnięcia. Przy rozkładaniu, składaniu oraz podczas regulacji wysokości urządzenia prasującego nie sięgać między ruchome części.
- ▶ Urządzenie prasujące należy ustawiać tylko na równej i stabilnej powierzchni. Z urządzenia prasującego należy korzystać tylko w stanie rozłożonym. Żelazko musi być używane i odstawiane na płaskiej stabilnej powierzchni.
- ▶ Do prasowania urządzenie prasujące należy rozłożyć. Ze steamera można korzystać również przy podniesionej desce do prasowania.
- ▶ Odwinięty kabel zasilający ułożyć w taki sposób, żeby nie można było się o niego potknąć.
- ▶ W stanie nagrzanym istnieje ryzyko odniesienia poważnych oparzeń, gdy dotknie się stopy żelazka lub dysz steamera. Informuje o tym wyraźnie znak ostrzegawczy „Ostrzeżenie przed gorącą powierzchnią“ () na żelazku.

Wskazówki bezpieczeństwa i ostrzeżenia

- ▶ **Nigdy** nie stosować wyłącznie demineralizowanej (np. destylowanej) wody do napełniania zbiornika wody. Może to doprowadzić do wystąpienia usterek urządzenia prasującego.
- ▶ Żelazko zawsze należy odstawiać poziomo na podstawce na korpusie urządzenia prasującego. Uważać przy tym na to, żeby funkcja pary żelazka była wyłączona i stopa żelazka nie wystawała z żadnej strony. Nie odstawiać żelazka w innych miejscach ze względu na zagrożenie pożarowe!
- ▶ Niebezpieczeństwo odniesienia oparzeń! Gdy żelazko podczas pracy stoi przez dłuższy czas na podstawce, staje się ona gorąca. Unikać bezpośredniego dotykania podstawki.
- ▶ Niebezpieczeństwo odniesienia oparzeń! Nigdy nie kierować strumienia pary lub dysz parowych żelazka ew. steamera bezpośrednio na ludzi, zwierzęta lub jakiegokolwiek urządzenia elektryczne.
- ▶ Niebezpieczeństwo odniesienia oparzeń! Nie kierować strumienia pary na części ciała zakryte odzieżą! Odzież wzmacnia oparzenia skóry.
- ▶ Wyłączyć urządzenie prasujące, zanim wyjmie się wtyczkę z gniazdka.
- ▶ Nie wyciągać wtyczki z gniazdka za kabel zasilający. Chwytać zawsze za wtyczkę, gdy wyciąga się ją z gniazdka.
- ▶ Nie pozostawiać gotowego do pracy urządzenia prasującego bez nadzoru. Odchodząc od urządzenia prasującego wyjąć wtyczkę z gniazdka.
- ▶ Nie dotykać kabla zasilającego ani węża parowego rozgrzaną stopą żelazka. W przeciwnym razie mogą one zostać uszkodzone.
- ▶ Podczas odkamieniania do urządzenia prasującego nie mogą być podłączone żelazko ani steamer.
- ▶ Nie chować **podłączonego** żelazka do schowka. Mogłoby to doprowadzić do uszkodzeń urządzenia prasującego.

Wskazówki bezpieczeństwa i ostrzeżenia

- ▶ Nie wykorzystywać szuflady na wodę resztkową jako schowka na akcesoria itp. Szuflada na wodę resztkową służy wyłącznie do zbierania wody.
- ▶ Nie wkładać żadnych przedmiotów w otwory urządzenia prasującego. Nie uruchamiać urządzenia prasującego, gdy jakiś otwór jest zablokowany.
- ▶ Nie wieszac żadnych ubrań na złożonym urządzeniu prasującym. Istnieje ryzyko, że urządzenie prasujące przewróci się ze względu na efekt dźwigni.
- ▶ Unikać prasowania szczególnie twardych lub ostrokrawędzistych elementów. Mogą one pozostawić ślady na stopie żelazka.
- ▶ Nigdy nie ustawiać urządzenia prasującego w pobliżu benzyny, nafty lub innych substancji łatwo palnych. Zagrożenie pożarowe i wybuchowe!
- ▶ Stosować urządzenie prasujące wyłącznie wewnątrz pomieszczeń przy temperaturach otoczenia pomiędzy 10 °C a 40 °C.

Temperatury zbliżone do punktu zamarzania, ciepło i wilgoć wpływają na funkcjonalność urządzenia prasującego.

- ▶ Nie ustawiać urządzenia prasującego w pomieszczeniach zagrożonych mrozem. Woda zamarzająca w zbiorniku, wytwornicy pary i węży parowym może spowodować szkody.

Korzystanie z wyposażenia

- ▶ Elementy wyposażenia mogą zostać dobudowane lub wbudowane tylko wtedy, gdy jest to wyraźnie dopuszczone przez firmę Miele. Jeśli obce wyposażenie zostanie dobudowane lub wbudowane, przepadają roszczenia wynikające z gwarancji, rękojmi i/lub odpowiedzialności za produkt.

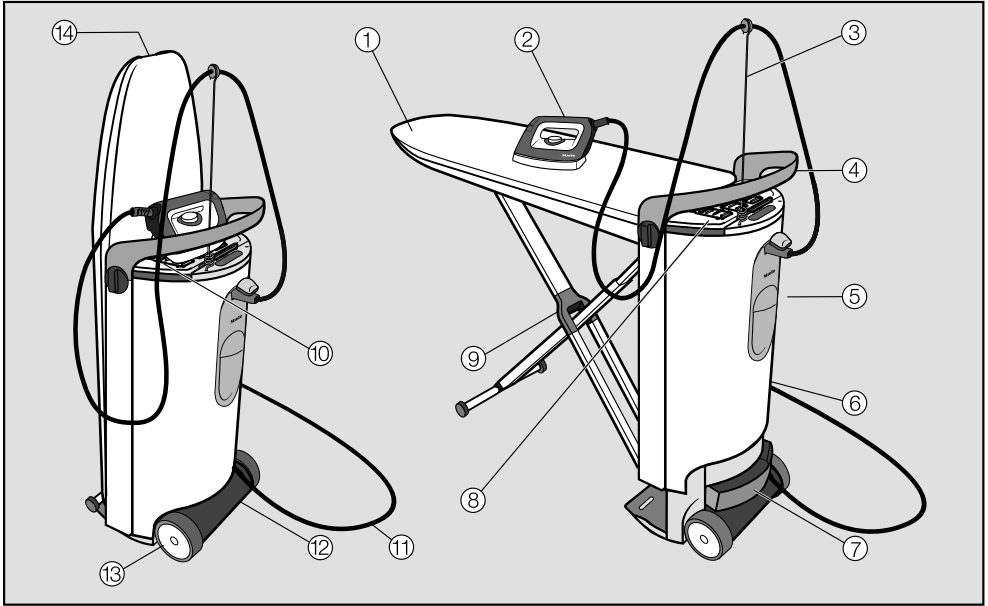

- ① Deska do prasowania
- ② Żelazko z wężem parowym
- ③ Uchwyt węża parowego
- ④ Uchwyt
- ⑤ Zbiornik wody
- ⑥ Korpus
- ⑦ Szuflada na wodę resztkową
- ⑧ Schowek (górny)
Na żelazko i uchwyt węża parowego
- ⑨ Stelaż X deski do prasowania
- ⑩ Podstawka na żelazko
- ⑪ Kabel zasilający
- ⑫ Schowek (dolny)
Na kabel zasilający, steamer* i nakładkę nieprzywierającą
- ⑬ Rolki jezdne
- ⑭ Uchwyt odblokowujący
Do rozkładania urządzenia prasującego

* należy do wyposażenia urządzenia prasującego B 4847 i jest dostępne jako wyposażenie dodatkowe dla urządzeń prasujących B 4312 i B 4826.

Opis urządzenia

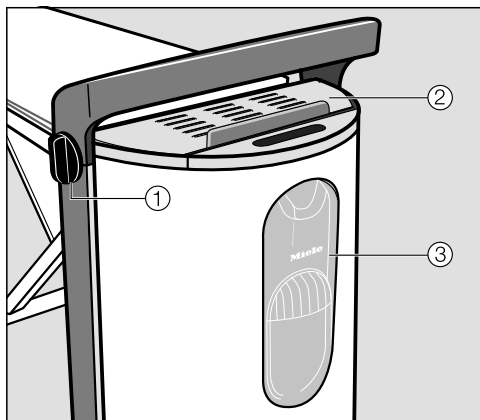

Korpus

- ① Pokrętko do ustawiania wysokości i do składania
- ② Podstawka do odstawiania żelazka
- ③ Przyłącze pary

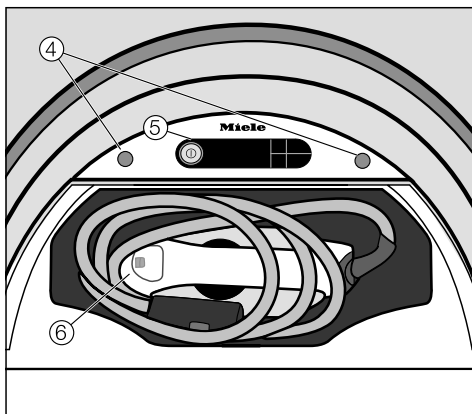

Korpus (widok z góry) z otwartym schowkiem (górnym)

- ④ Gniazda na uchwyt węża parowego
- ⑤ Panel sterowania
- ⑥ Żelazko z wężem parowym

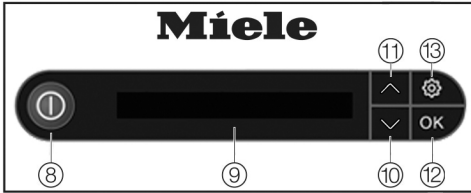

Panel sterowania na korpusie

- ⑧ Przycisk wł./wył. ①
Włącza ew. wyłącza urządzenie prasujące.
- ⑨ Wyświetlacz
Pokazuje komunikaty i wezwania dla użytkownika.
- ⑩ Przycisk strzałki ∨
Świeci się, gdy oferowane są dalsze możliwości wyboru lub tekst na wyświetlaczu wykracza poza jedną linię. Przesuwa listę wyboru do dołu lub zmniejsza wartość.
- ⑪ Przycisk strzałki ∧
Świeci się, gdy oferowane są dalsze możliwości wyboru lub tekst na wyświetlaczu wykracza poza jedną linię. Przesuwa listę wyboru do góry lub zwiększa wartość.
- ⑫ Przycisk OK
Potwierdza wybór ew. komunikat na wyświetlaczu.
- ⑬ Przycisk ⚙
Otwiera menu ustawień. W menu ustawień można w każdej chwili ustawić język i stopień twardości wody lub uruchomić proces odkamieniania.

Niektóre wskazówki na wyświetlaczu są kilkuwierszowe i mogą być w całości odczytane przez naciśnięcie przycisków dotykowych ∨ lub ∧.

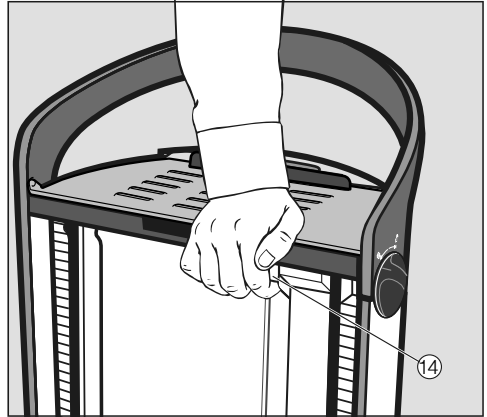

- ⑭ Przycisk odblokowywania awaryjnego *Notentriegelung/Emergency Release*
Odblokowuje urządzenie prasujące. Tego przycisku używa się tylko wtedy, gdy deska do prasowania nie pozwala się zatrzasnąć w położeniu końcowym przy rozkładaniu lub składaniu (patrz rozdział „Co robić, gdy...“).

Transport

⚠ Niebezpieczeństwo zranień i uszkodzeń przez odblokowaną deskę do prasowania.

Gdy urządzenie prasujące jest transportowane lub podnoszone w stanie rozłożonym, może dojść do zwolnienia blokady deski do prasowania.

Urządzenie prasujące należy zawsze transportować wyłącznie w stanie złożonym.

Urządzenie prasujące jest wyposażone w 2 rolki jezdne. Dzięki temu urządzenie prasujące w stanie złożonym może być przeciągane na płaskich powierzchniach.

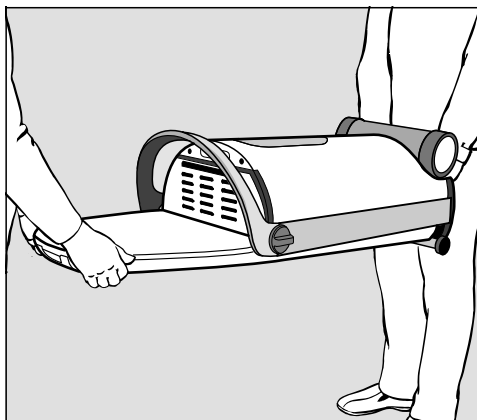

- Po schodach urządzenie prasujące należy zawsze transportować w 2 osoby. Deska do prasowania musi być przy tym elementem znajdującym się na dole.

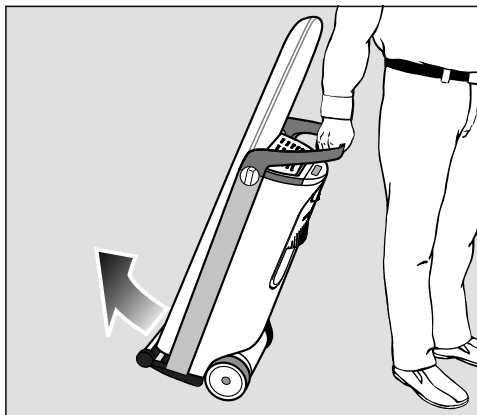

- Chwycić urządzenie prasujące za uchwyt i przechylić je lekko do siebie, aż zostaną uwolnione kółka.

W ten sposób można również pokonywać przeszkody, takie jak krawędzie dywanów, progi drzwi lub pojedyncze stopnie.

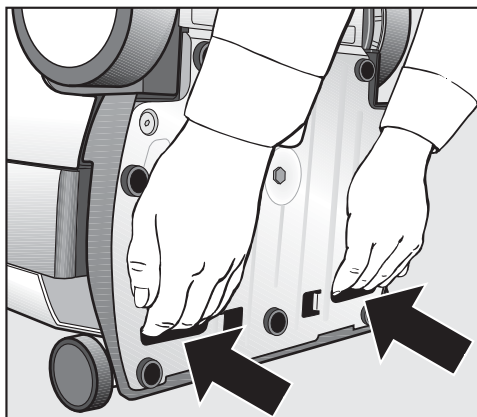

- Do transportu należy wykorzystać oba zagłębienia uchwytów na spodzie urządzenia.

- Umieścić urządzenie prasujące w miejscu ustawienia.

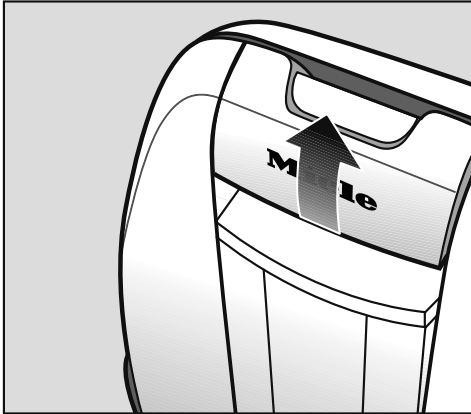

- Pociągnąć uchwyt odblokowujący jedną ręką do góry.

W ten sposób zostaje zwolniona blokada deski do prasowania i rozkłada się stelaż X.

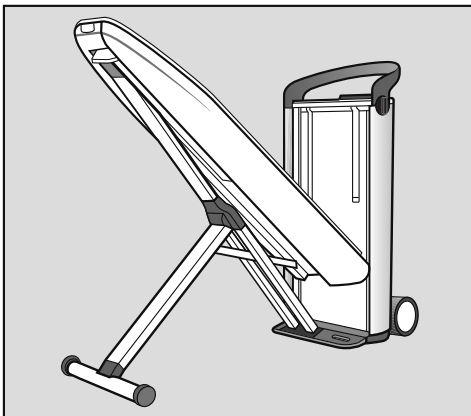

- Przytrzymać pociągnięty uchwyt odblokowujący i poprowadzić przy tym deskę do prasowania do oporu w pozycję 45°.

Deska do prasowania utrzymuje się w tej pozycji samodzielnie.

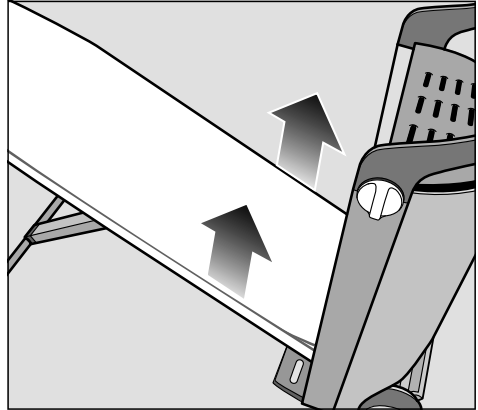

- Pociągnąć deskę do prasowania obydwiema rękami do góry w pozycję poziomą, aż słyszalnie się zatrzaśnie po obu stronach korpusu.

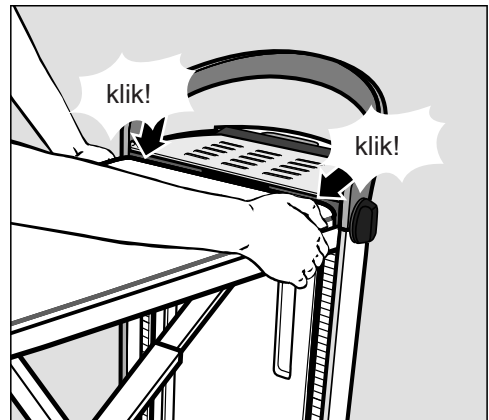

- Upewnić się, że deska do prasowania jest zatrzaśnięta na korpusie po obu stronach.

Obustronne zatrzaśnięcie jest warunkiem działania regulacji wysokości i wentylatora w desce do prasowania.

Rozkładanie

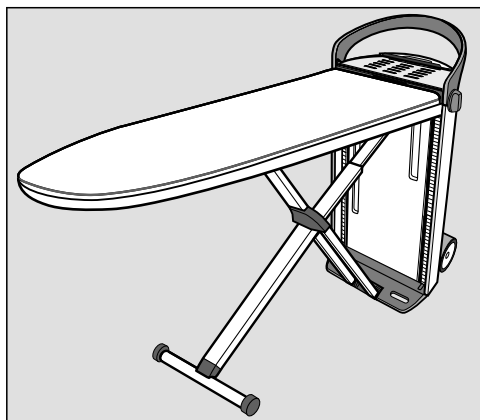



Tym samym urządzenie prasujące jest teraz rozłożone. Odpowiada to najniższej wysokości roboczej wynoszącej ok. 83 cm.

Dostosowywanie wysokości

Urządzenie prasujące może zostać indywidualnie dostosowane do wysokości roboczej. Najwyższa wysokość robocza odpowiada ok. 102 cm.

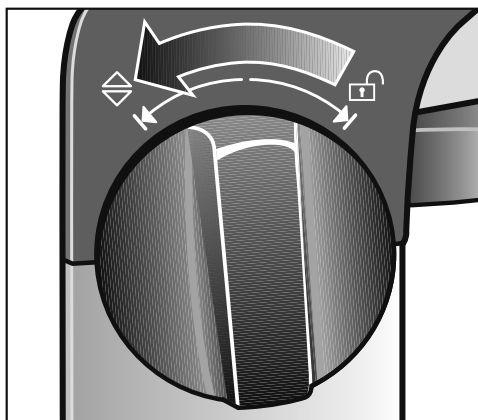
Przy ustawianiu wysokości należy zwrócić uwagę na to, żeby nie przytrzasnąć kabla zasilającego.



- Obrócić jedno z pokręteł, które znajdują się z boku na uchwycie korpusu, do oporu w kierunku . Przytrzymać pokrętło w tej pozycji.

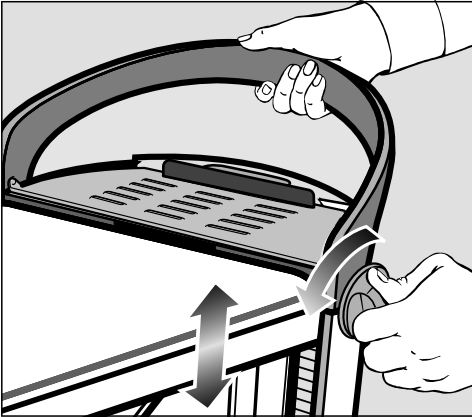

- Równocześnie pociągnąć uchwyt drugą ręką do góry lub nacisnąć go do dołu.

Przy ustawianiu wysokości nigdy nie naciskać na deskę do prasowania. Zawsze przeprowadzać regulację wysokości za pomocą uchwytu na korpusie.

- Gdy tylko zostanie osiągnięta indywidualna wysokość robocza, puścić pokrętko.

Pokrętko odskakuje z powrotem w środkową pozycję. Deska do prasowania jest utrzymywana w ustawionej pozycji.

W celu dodatkowej stabilizacji deska do prasowania zatrzaskuje się słyszalnie pod obciążeniem. Dzięki temu wybrana wysokość robocza jest zabezpieczona podwójnie.

Wskazówka: Ustawić wysokość roboczą mniej więcej na wysokość bioder, żeby można było wygodnie pracować.

Podłączanie

Podłączanie wtyczki sieciowej

Urządzenie prasujące jest przewidziane do podłączenia do przepisowo zainstalowanego gniazda ochronnego prądu zmiennego AC 220-240 V, 50-60 Hz.

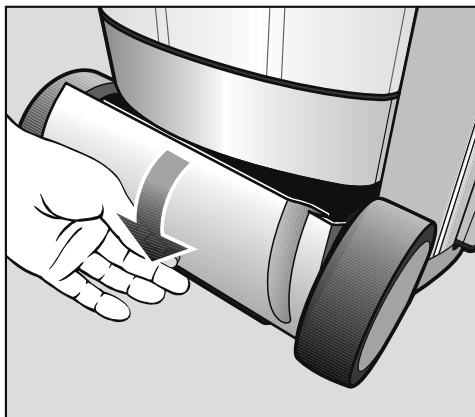

- Otworzyć schowek (dolny) odchylając pokrywę do dołu.

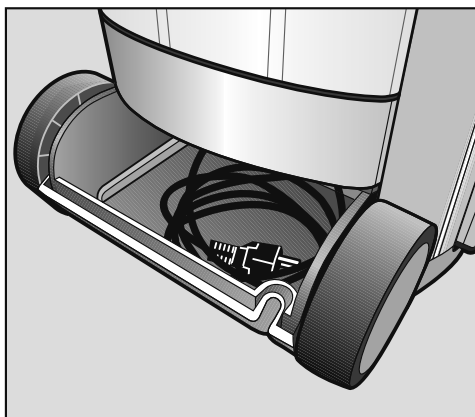

- Wyjąć całkowicie kabel zasilający ze schowka (dolnego).
- Włożyć wtyczkę do odpowiedniego gniazda ochronnego (patrz rozdział „Podłączenie elektryczne“).

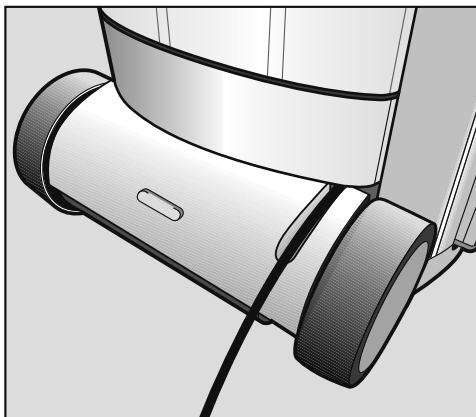

- Przeprowadzić kabel zasilający przez przewidziane do tego wycięcie w pokrywie.
- Zamknąć z powrotem schowek (dolny).

Zwrócić uwagę na to, żeby przy zamknięciu kabel zasilający nie został przytrzaśnięty pomiędzy pokrywą i obudową lub pomiędzy rolką jezdnią a korpusem.

Wyjmowanie żelazka i uchwytu węża parowego

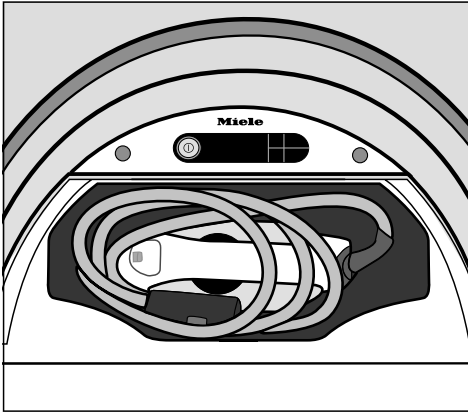

- Otworzyć pokrywę schowka (górnego) na korpusie.
- Wyjąć żelazko.
- Zamknąć schowek.

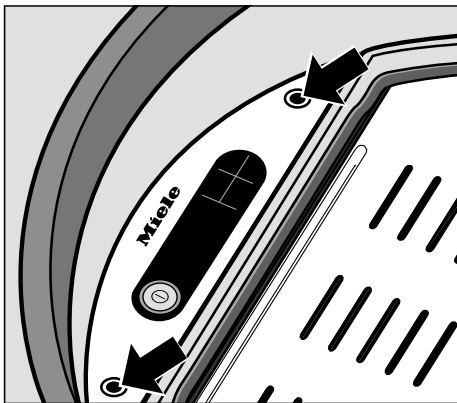

- Włożyć dostarczony uchwyt węża parowego do jednego z przewidzianych do tego gniazd.

Wskazówka: Należy wykorzystać gniazdo znajdujące się po tej samej stronie, po której się prasuje.

Obsługa urządzenia prasującego jest dostosowana dla osób prawo- i leworęcznych. Obsługa jest zoptymalizowana dla obu stron.

Podłączanie węża parowego

- Rozłożyć do góry pokrywę przyłącza pary.

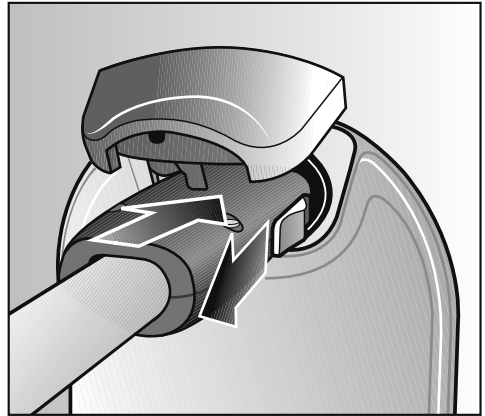

- Przesunąć do tyłu suwak na wtyczce węża parowego.
- Włożyć wtyczkę w przyłączy pary.
- Po zatrzaśnięciu w przyłączy pary puścić suwak na wtyczce.

Żelazko jest teraz podłączone do przyłącza pary.

Podłączanie

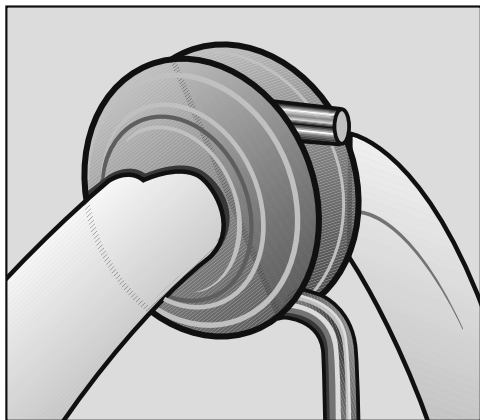

- Zamocować pierścień gumowy przewodu parowego w uchwycie węża parowego.

Zwrócić uwagę na to, żeby przewód parowy był dobrze osadzony i nie był skręcony.

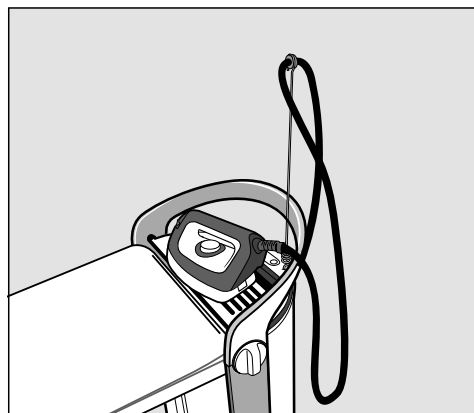

- Aby uniknąć uszkodzeń lub przebarwień pokrowca deski do prasowania, przed rozpoczęciem prasowania i w przerwach w prasowaniu żelazko należy zawsze odstawiać na podstawce.

⚠ Niebezpieczeństwo przewrócenia żelazka odstawionego „na stojąco“.

Żelazko odstawione „na stojąco“ może się łatwo przewrócić i spaść. Zawsze należy odstawiać żelazko na podstawce stopą skierowaną do dołu.

⚠ Niebezpieczeństwo oparzeń przez gorącą podstawkę.

Podstawka staje się gorąca, gdy żelazko stoi na niej przez dłuższy czas. Unikać bezpośredniego kontaktu z podstawką.

Chwytać tylko za uchwyt na pokrywce.

Przed włączeniem urządzenia prasującego i przed odstawieniem żelazka bezwzględnie musi zostać wyłączona funkcja pary ciągłej.

Jeśli funkcja pary ciągłej nie zostanie zakończona, na wyświetlaczu pojawi się komunikat ⚠ Zwolnić przyc. pary. Odblokować przycisk , przesuwając suwak na żelazku do przodu (patrz rozdział „Prasowanie“).

Na podstawce może się tworzyć kondensat. Nie ma to wpływu na działanie urządzenia prasującego.

- Przed pierwszym uruchomieniem należy usunąć z urządzenia prasującego wszystkie elementy opakowaniowe (np. folię z korpusu).

Ustalanie twardości wody

Aby system prasowania parą działał bezusterkowo i w odpowiednim momencie pojawiało się wezwanie do odkamieniania, urządzenie prasujące musi być ustawione na twardość wody występującej w Państwa gospodarstwie domowym.

Twardość wody oznacza, jak dużo wapnia jest rozpuszczone w wodzie. Im więcej wapnia jest rozpuszczone w wodzie, tym woda jest twardsza. A im twardsza woda, tym częściej urządzenie prasujące musi być odkamieniane.

Informację o twardości wody można uzyskać w lokalnym zakładzie wodociągowym / urzędzie miasta. Często można ją również znaleźć w internecie na stronie zakładu wodociągowego / urzędu miasta.

Alternatywnie przybliżoną twardość wody można ustalić za pomocą dostarczonych wraz z urządzeniem papierków testowych.

Ustalanie twardości wody za pomocą papierków testowych

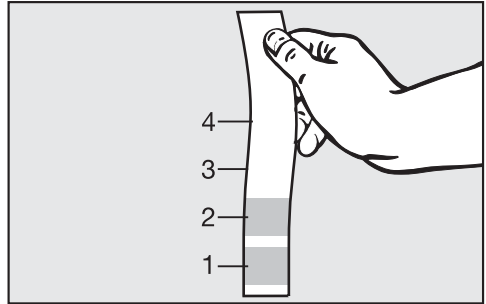

- Zanurzyć papierek testowy na ok. 1 sekundę w wodzie.
- Wyjąć papierek testowy i strząsnąć z niego wodę.

Po około 1 minucie można odczytać twardość wody w poniższej tabeli na podstawie przebarwienia papierka testowego:

Zakres twardości na papierku testowym

Papierek testowy	Twardość wody
4 pola zielone	< 3 °dH
1 pole czerwone	> 4 °dH
2 pola czerwone	> 7 °dH
3 pola czerwone	> 14 °dH
4 pola czerwone	> 21 °dH

Wskazówka: W przypadku ewentualnej interwencji serwisowej znajomość twardości wody ułatwi pracę technikom. Dlatego proszę tutaj wpisać twardość swojej wody: °dH

Pierwsze uruchomienie

Przeprowadzanie pierwszego uruchomienia

- Przy pierwszym uruchomieniu proszę przeprowadzić wszystkie następujące kroki:

Włączanie urządzenia prasującego



- Nacisnąć przycisk  na panelu sterowania na korpusie.



Na wyświetlaczu przez kilka sekund pokazywany jest ekran powitalny. Następnie zostaną Państwo przeprowadzeni na wyświetlaczu przez następujące ustawienia:



Ustawianie języka



- Wybrać preferowane ustawienie języka, korzystając z przycisków strzałek ∇ lub \blacktriangle .



- Potwierdzić wybór za pomocą przycisku OK.

Ustawienie języka w każdej chwili może zostać zmienione poprzez menu ustawień (przycisk , punkt menu Język ).

Pierwsze uruchomienie

Ustawianie stopnia twardości wody

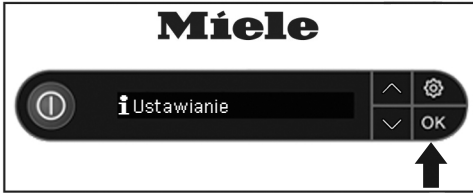

Najpierw należy potwierdzić przez naciśnięcie przycisku OK komunikat **i** Ustawianie twardości wody... na wyświetlaczu, zanim będzie można ustawić stopień twardości wody.

W urządzeniu prasującym twardość wody ustawia się w stopniach od 1 do 10.

Stopień twardości wody, na który należy ustawić swoje urządzenie prasujące, można odczytać z poniższej tabeli:

°dH	mmol/l	°f	Ustawienie
1-4	0,2-0,7	2-7	stopień 1
5-7	0,9-1,3	9-13	stopień 2
8-11	1,4-2,0	14-20	stopień 3
12-15	2,2-2,7	22-27	stopień 4
16-20	2,9-3,6	29-36	stopień 5
21-25	3,8-4,5	38-45	stopień 6
26-30	4,7-5,4	47-54	stopień 7
31-36	5,6-6,5	56-65	stopień 8
37-45	6,7-8,1	67-81	stopień 9
46-70	8,3-12,6	83-126	stopień 10



- Korzystając z przycisków strzałek ∇ lub \blacktriangle wybrać na panelu sterowania stopień twardości wody, występującej w Państwa gospodarstwie domowym.

Wskazówka: Przy wahającej się twardości wody (np. 37-50 °dH) należy zawsze ustawić najwyższą wartość (w tym przykładzie 50 °dH = stopień 10).

Zwrócić uwagę na to, żeby ustawić prawidłowy stopień twardości wody. Przy nieprawidłowym ustawieniu nie będą brane pod uwagę ew. roszczenia gwarancyjne.

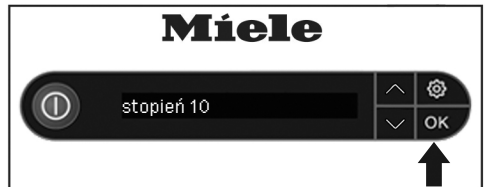

- Potwierdzić wybór przez naciśnięcie przycisku OK.

Urządzenie prasujące jest teraz ustawione na podaną twardość wody.

Stopień twardości wody można w każdej chwili zmienić poprzez menu ustawień (przycisk , punkt menu Twardość wody).

Pierwsze uruchomienie

Pierwsze uruchomienie zakończone

Tym samym ustawienia dla pierwszego uruchomienia zostały zakończone. Na wyświetlaczu pokazywany jest komunikat **i** Pierwsze uruchomienie zakończone. Proszę potwierdzić ten komunikat, naciśnięciem przycisku OK.

Z reguły po pierwszym uruchomieniu urządzenie prasujące automatycznie przeprowadza płukanie.

Teraz można wyłączyć urządzenie prasujące lub korzystać z niego dalej.

Przy pierwszym uruchomieniu może dojść do wytworzenia specyficznych zapachów podczas nagrzewania. Zapachy te ulatniają się przy dalszym użytkowaniu.

Przy korzystaniu z urządzenia prasującego można usłyszeć odgłosy pompowania, gotowania i stukania. Są to normalne odgłosy pracy, które nie sygnalizują nieprawidłowego działania.

Włączanie urządzenia prasującego



- Nacisnąć przycisk ① na panelu sterowania na korpusie, żeby włączyć urządzenie prasujące.

Zapala się przycisk ①, a na wyświetlaczu przez kilka sekund pokazywany jest ekran powitalny.

Jeśli przed włączeniem żelazko nie zostało jeszcze podłączone do przyłącza pary, na wyświetlaczu pojawia się komunikat **i** Podłączyć wąż. W takim przypadku wąż parowy musi zostać włożony w przyłącze pary (patrz rozdział „Podłączanie“).

Jeśli przycisk pary **☞** na żelazku jest zablokowany podczas włączania urządzenia prasującego, wówczas na wyświetlaczu pojawia się komunikat **△** Zwolnić przyc. pary. W takim przypadku należy najpierw odblokować przycisk pary, przesuwając suwak na żelazku do przodu (patrz rozdział „Prasowanie“).

Ostatecznie na wyświetlaczu pojawia się komunikat **⋮** Faza nagrzewania. System prasowania zaczyna się nagrzewać. Podczas nagrzewania z żelazka może się wydostawać niewielka ilość pary wodnej.

Gdy tylko urządzenie prasujące będzie gotowe do pracy i para zostanie postawiona do dyspozycji, na wyświetlaczu pojawi się komunikat **☞** Gotowe.

W zależności od czasu pracy, urządzenie prasujące natychmiast po włączeniu może przeprowadzić automatyczne płukanie (patrz rozdział „Automatyczne płukanie“) lub wyświetlić wezwanie do odkamieniania (patrz rozdział „Odkamienianie“). Dopóki trwa proces płukania lub odkamieniania, nie można używać urządzenia prasującego do prasowania.

Włączanie

Napełnianie zbiornika wody

Jeśli zbiornik wody jest pusty lub nie znajduje się w korpusie, informacja o tym pojawia się na wyświetlaczu w postaci komunikatu  Napełnić zbiornik.

Wymywanie zbiornika wody

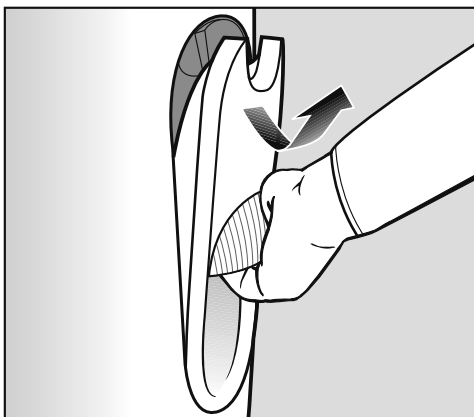

- Chwycić zbiornik wody za uchwyt.
- Pociągnąć uchwyt do dołu.

Zbiornik wody wyczepia się przy tym z mocowania.

- Wyjąć zbiornik wody do góry.

Przy wyjmowaniu ze zbiornika może trochę kapać, podczas gdy zawór zbiornika się zamyka.

Wskazówka: Kapania można uniknąć wyjmując zbiornik powoli.

Uzupełnianie wody

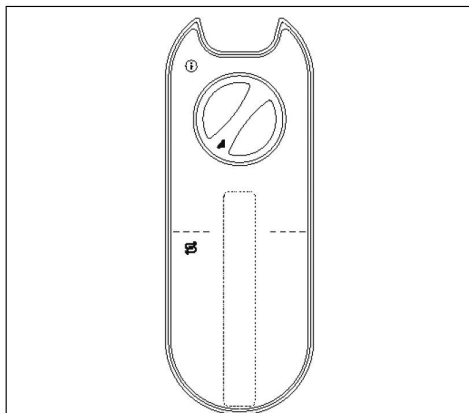

- Otworzyć korek z tyłu zbiornika wody, obracając go w kierunku przeciwnym do ruchu wskazówek zegara (w lewo).
- Wyjąć korek.
- Napełnić zbiornik wody świeżą wodą wodociągową (temperatura wody ok. 15-35 °C).

Wskazówka: Jeśli przechyli się zbiornik w pozycję leżącą (poziomą), można go napełnić również pod kranem z niewielkim odstępem, np. w umywalce.

- Włożyć korek z powrotem w otwór zbiornika wody.
- Zamknąć korek, obracając go do oporu w kierunku zgodnym z ruchem wskazówek zegara (w prawo).
- Włożyć zbiornik wody z powrotem do korpusu.

Zbiornik wody może w każdej chwili (także podczas prasowania) zostać wyjęty i napełniony. Zapotrzebowanie na wodę zależy od ilości wytwarzanej pary.

Gotowość pary

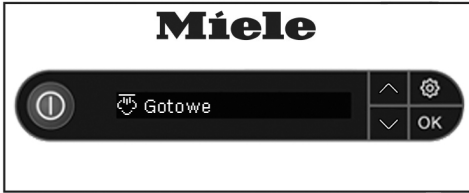

Po założeniu zbiornika wody należy poczekać, aż komunikat  Gotowe na wyświetlaczu urządzenia prasującego zasignalizuje gotowość pary.

Jeśli zbiornik wody zostanie napełniony podczas prasowania, należy ew. poczekać, aż wytwornica pary się nagrzej.

Wskazówka: Nie trzeba czekać, gdy zbiornik wody zostanie napełniony i założony do korpusu bezpośrednio po pojawieniu się komunikatu

 Napełnić zbiornik.

Dopóki na wyświetlaczu pokazywany jest komunikat  Napełnić zbiornik, system prasowania parą nie jest aktywny. Nadal można jednak korzystać z żelazka.

Wskazówka: Można prasować energooszczędnie na sucho bez pary, gdy wyjmie się zbiornik wody. Dzięki temu wytwornica pary nie będzie podgrzewana. Niedostępna jest jednak wówczas funkcja nadmuchu i zasysania deski do prasowania (patrz rozdział „Aktywna deska do prasowania“).

Jakość wody

- Stosować wyłącznie świeżą wodę wodociągową.
- Można również stosować wodę, która została uzdatniona za pomocą dostępnych w handlu filtrów do wody.

Wodę wodociągową o twardości przekraczającej 14 °dH należy mieszać w stosunku 1:1 z wodą destylowaną. Dzięki temu twardość wody zmniejszy się o połowę. Proszę wówczas dokonać w urządzeniu prasującym ustawień odpowiednich dla wody o zmniejszonej twardości (patrz rozdział „Ustawianie twardości wody“).

W przypadku wody wodociągowej o twardości 60 °dH zmieszanie z wodą destylowaną w stosunku 1:1 skutkuje zmniejszeniem twardości do 30 °dH. Twardość wody do ustawienia w urządzeniu prasującym wynosi wówczas stopień 7.

Do napełniania zbiornika wody nie stosować nigdy wyłącznie wody demineralizowanej (np. destylowanej).

Mogłoby to doprowadzić do wystąpienia usterek w systemie prasowania parą.

Nie stosować wody z instalacji odwapniających.

Nie stosować wody kondensacyjnej (np. z innych urządzeń jak klimatyzator lub suszarka do prania).

Nie stosować wody deszczowej.

Nie stosować żadnych dodatków do wody (takich jak np. substancje zapachowe, woda do prasowania, krochmal, dwutlenek węgla).

Włączanie

Wybór temperatury prasowania

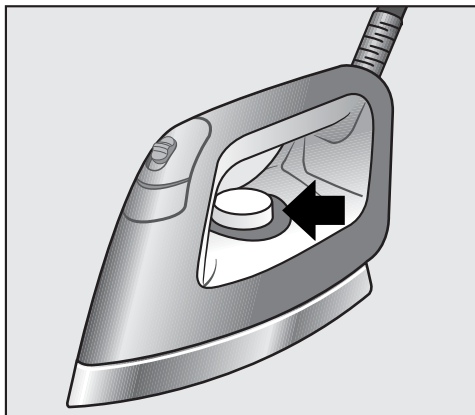

Temperaturę prasowania ustawia się regulatorem temperatury na żelazku.

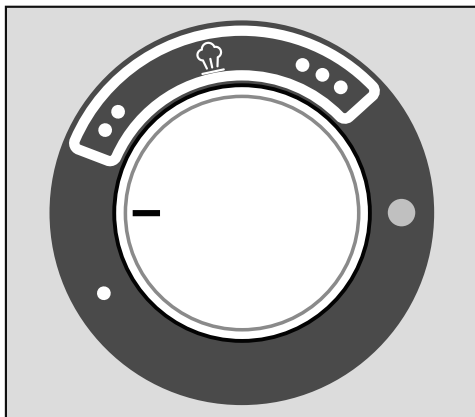

Na skali regulatora temperatury poszczególne zakresy temperaturowe są oznaczone punktami, odpowiadającymi międzynarodowym symbolom konserwacyjnym „Prasowanie“.

Na poziomach temperatury •• i ••• można prasować z parą.

Na poziomie temperatury • temperatura stopy żelazka jest zbyt niska, żeby można było prasować z parą. Na tym poziomie temperaturowym nie należy stosować przycisku pary ☁ na żelazku.







W przeciwnym razie z dysz parowych może wypływać woda.

Wskazówka: Posortować pranie według wrażliwości termicznej, żeby można było szybciej prasować: najpierw uprasować pranie z tkanin wrażliwych termicznie (np. syntetycznych) na poziomie temperaturowym •. Następnie uprasować pranie z wełny i jedwabiu na poziomie temperaturowym ••. Na końcu uprasować pranie z bawełny i lnu na poziomie temperaturowym •••.

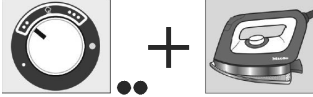
■ Ustawić regulator temperatury na żądany zakres temperaturowy.

Lampka kontrolna na regulatorze temperatury świeci się na żółto, dopóki żelazko jest nagrzewane. Po osiągnięciu ustawionej temperatury lampka kontrolna gaśnie.

Żelazko jest gotowe do prasowania.

Symbol konserwacyjny (na tekstyliach)	Prasowanie z parą dla optymalnych rezultatów prasowania (rodzaj włókien/ustawienie temperatury)	Prasowanie bez pary (rodzaj włókien/ustawienie temperatury)
 niska temperatura	<p>Z nakładką zapobiegającą przywieraniu (patrz rozdział „Prasowanie z nakładką zapobiegającą przywieraniu“)</p> <p>tkaniny delikatne, syntetyki, aplikacje, nadruki, wyszywanki itd.</p> 	<p>tkaniny delikatne, syntetyki</p> 
 średnia temperatura	<p>włna, jedwab</p> 	
 wysoka temperatura	<p>len, bawełna</p> 	
	nie prasować	

Włączanie

Funkcja CoolDown



Grzanie żelazka wyłącza się automatycznie, gdy żelazko nie jest poruszane dłużej niż 3 minuty. Wyłączenie grzania jest wskazywane na wyświetlaczu za pomocą komunikatu **i** Żelazko wył. Po pewnym czasie nie jest również więcej zapewniona gotowość pary. Przy zablokowanym przycisku pary na wyświetlaczu pokazywany jest komunikat

⚠ Zwolnić przyc. pary. W takim przypadku należy najpierw odblokować przycisk pary **⏏**, przesuwając suwak na żelazku do przodu (patrz rozdział „Prasowanie“).

⚠ Niebezpieczeństwo oparzeń przez gorącą stopę żelazka. Bezpośrednio po wyłączeniu grzania stopa żelazka jest jeszcze gorąca. Unikać bezpośredniego dotykania.

Poruszenie żelazka lub odblokowanie przycisku pary spowoduje, że grzanie włączy się z powrotem automatycznie i żelazko zacznie się nagrzewać. W zależności od czasu trwania wyłączenia potrzeba pewnego czasu, żeby została przywrócona gotowość pary.

Gdy tylko urządzenie prasujące będzie gotowe do pracy i para zostanie postawiona do dyspozycji, na wyświetlaczu na korpusie pojawi się komunikat **⏏** Gotowe.

⚠ Nigdy nie pozostawiać bez nadzoru urządzenia prasującego z podłączonym żelazkiem lub steamerem. Zawsze wyjmować wtyczkę z gniazdka, gdy zostawia się urządzenie prasujące bez nadzoru.

Funkcja Auto-Off

Gdy żelazko lub steamer nie są używane przez ok. 25 minut, całe urządzenie prasujące wyłącza się automatycznie.



Naciśnięcie przycisku **⏏** na panelu sterowania urządzenia prasującego spowoduje jego ponowne włączenie.

Żelazko

W zależności od modelu urządzenie prasujące jest wyposażone w jedno z następujących żelazek:

Urządzenie prasujące B 4312:

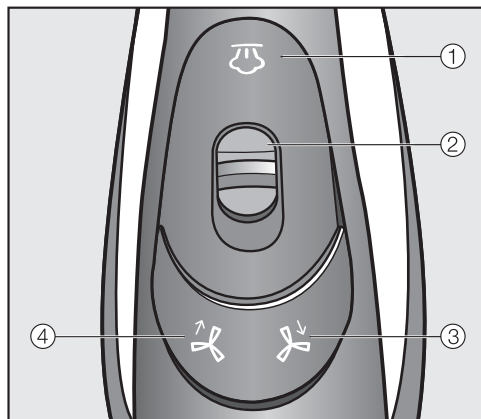

- ① Przycisk „Para“ ☁
- ② Suwak pary ciągłej
- ③ Przycisk „Funkcja zasysania“ ⚡
- ④ Przycisk „Funkcja nadmuchu“ ⚡

Urządzenie prasujące B 4826 / B 4847:

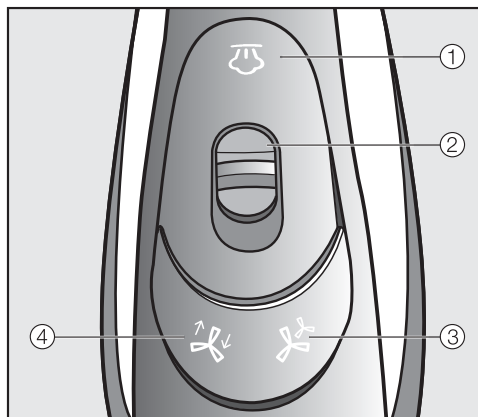



- ① Przycisk „Para“ ☁
- ② Suwak pary ciągłej
- ③ Przycisk „Poziomy wydajności“ ⚡
- ④ Przycisk „Funkcja nadmuchu/zasysania“ ⚡

Żelazka z poprzednich modeli urządzeń prasujących Miele B 1xxx/B 2xxx nie mogą być używane z tym urządzeniem.

Prasowanie

Prasowanie z parą

Urządzenie prasujące jest gotowe do prasowania, gdy na wyświetlaczu pojawi się  Gotowe. Uderzenie pary wyzwala się za pomocą przycisku  na żelazku.

Po naciśnięciu przycisku  uruchamia się również automatycznie wentylator na spodzie deski do prasowania.



Po ponownym zwolnieniu przycisku  wentylator zatrzymuje się również automatycznie po upływie krótkiego czasu.



W przypadku dłuższego korzystania z funkcji pary należy zapewnić dobrą wentylację pomieszczenia, ponieważ może się wytworzyć wysoka wilgotność powietrza.

Stosowanie krótkich uderzeń pary

- Nacisnąć krótko przycisk  i z powrotem go zwolnić.

Stosowanie pary ciągłej

- Nacisnąć przycisk  i jednocześnie pociągnąć suwak  do tyłu.
- Z powrotem zwolnić przycisk .

Dzięki pociągniętemu do tyłu suwakowi  przycisk  pozostaje zablokowany.

Wąż parowy może się rozgrzać.

Para jest teraz wyrzucana w sposób ciągły.



Kończenie pary ciągłej

- Przesunąć suwak  z powrotem do przodu.

Dzięki temu przycisk  zostanie z powrotem odblokowany i wyrzut pary zostanie zakończony.

Ciągły wyrzut pary musi bezwzględnie zostać zakończony, zanim żelazko zostanie ponownie odstawione na podstawce!

Jeśli przycisk pary nie zostanie odblokowany przed odstawieniem, po ok. 3 minutach wyrzut pary zostanie zatrzymany, a na wyświetlaczu pojawi się komunikat  Zwolnić przyc. pary.

Odblokować przycisk  przy odstawianiu żelazka, przesuwając suwak  do przodu.

Napełnianie zbiornika wody

- Napełnić zbiornik wody, gdy na wyświetlaczu pojawi się komunikat  Napełnić zbiornik (patrz rozdział „Napełnianie zbiornika wody“).

W przypadku dłuższego korzystania z funkcji pary, w desce do prasowania może się utworzyć woda kondensacyjna.

Wrażliwe podłogi mogą zostać uszkodzone przez skapującą wodę. Jeśli zauważy się wodę kondensacyjną pod deską do prasowania, należy ją zebrać ścierką.

Wskazówka: Podczas przerw w prasowaniu w węży parowym może się tworzyć woda kondensacyjna, która jest wyrzucana wraz z naciśnięciem przycisku . Aby zapobiec zawilgoceniu prasowanych tekstyliów, po przerwie w prasowaniu pierwszego uderzenie pary nie należy kierować na tekstylia.

Prasowanie bez pary

- Wyjąć zbiornik wody z urządzenia prasującego, gdy prasowanie ma się odbywać wyłącznie na sucho.

Dzięki temu wytwornica pary nie będzie podgrzewana i zaoszczędzi się energię.

Prasowanie z nakładką nieprzywierającą

Wśród dołączonych akcesoriów znajduje się nakładka nieprzywierająca, którą można umieścić na żelazku po prostu zatraskując ją na jego stopie.

Dzięki nakładce nieprzywierającej można prasować aplikacje, nadruki, floki itp. bez konieczności przewracania tkaniny na lewą stronę. Ponadto unika się lub znacznie redukuje ryzyko powstawania błyszczących smug na ciemnych tekstyliach.

Proszę zawsze najpierw wypróbować nakładkę nieprzywierającą w niewidocznym miejscu tkaniny.

 Stopa żelazka podczas pracy staje się bardzo gorąca!
Unikać bezpośredniego dotykania.

Zakładanie nakładki nieprzywierającej

- Włożyć czubek żelazka w nakładkę nieprzywierającą.

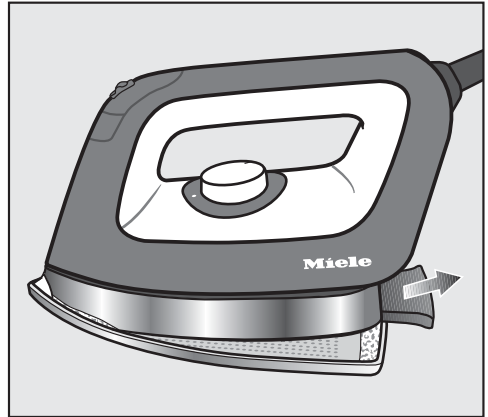

- Pociągnąć do tyłu zatrask, który znajduje się z tyłu nakładki.
- Przytrzymać zatrask w tej pozycji.
- Wcisnąć całkowicie żelazko w nakładkę.
- Zwolnić z powrotem zatrask.

Nakładka zatraskuje się teraz na żelazku.

- Przed prasowaniem nagrzewać nakładkę jeszcze przez ok. 1 minutę, aż osiągnie ona temperaturę prasowania.

Żelazko jest teraz gotowe do użycia.

Prasowanie

Odłączanie nakładki nieprzywierającej

- Przytrzymać żelazko za uchwyt.

⚠ Niebezpieczeństwo oparzeń przez gorące żelazko i gorącą nakładkę nieprzywierającą.

Nakładka nieprzywierająca jest jeszcze gorąca po użyciu.

Unikać bezpośredniego dotykania.

Gorącą nakładkę nieprzywierającą należy chwycić wyłącznie za zatrzask.

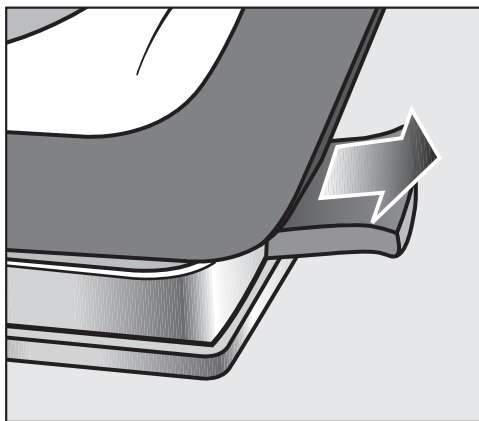

- Pociągnąć do tyłu zatrzask znajdujący się z tyłu nakładki nieprzywierającej.
- Wyjąć żelazko z nakładki nieprzywierającej.
- Nakładkę nieprzywierającą należy odłożyć do schowka (dolnego) dopiero po ostygnięciu.

Aktywna deska do prasowania

System prasowania parą dysponuje wentylatorem, który odsysa parę lub nadmuchuje deskę do prasowania dla optymalnego umieszczenia prasowanych tekstyliów.

Wentylatorem deski do prasowania steruje się za pomocą przycisków ↑, ↓ ew. ↑↓, ↓↑ na żelazku.

Funkcja zasysania

Funkcja zasysania troszczy się o to, żeby para optymalnie przenikała tekstylią. Równocześnie zapobiega ona tworzeniu kondensatu na desce do prasowania. Dzięki funkcji zasysania tekstylią są mocowane na desce, tak że unika się ich zsuwania.

Funkcja nadmuchu

Za pomocą funkcji nadmuchu tworzy się poduszkę powietrzną pomiędzy tekstyliami a deską do prasowania. Pozwala to na uniknięcie odciskania szwów na tekstyliach. Funkcja nadmuchu umożliwia prasowanie bez rozplaszczania tekstyliów.

Wskazówka: Funkcja nadmuchu pomaga np. przy prasowaniu cekinów i falbanek.

Automatyczne włączanie/wyłączanie

Automatyczne włączanie/wyłączanie troszczy się o to, żeby wentylator uruchamiał się dokładnie we właściwym momencie. Przy zastosowaniu pary wentylator uruchamia się automatycznie.

Gdy para nie jest już więcej używana, wentylator zatrzymuje się automatycznie po krótkim czasie opóźnienia.

Funkcja pamięci

Dzięki funkcji pamięci ostatnio używany kierunek wentylacji i poziom wydajności wentylatora zostają zapamiętane i nie muszą być ponownie ustawiane przy następnym uruchomieniu.

Ogrzewana powierzchnia prasowania

Powierzchnia deski do prasowania jest automatycznie ogrzewana przy podłączonym żelazku i włączonym systemie prasowania parą. Dzięki temu zmniejsza się tworzenie wody kondensacyjnej w desce do prasowania.

Gdy do systemu prasowania parą podłączony jest steamer, powierzchnia deski do prasowania nie jest ogrzewana.

Sterowanie wentylatorem w B 4312:

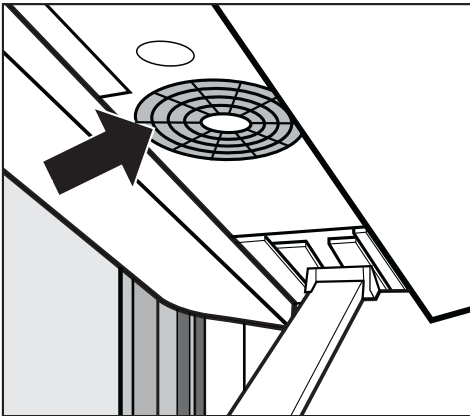



Za pomocą przycisku  uaktywnia się funkcję nadmuchu.

Za pomocą przycisku  uaktywnia się funkcję zasysania.

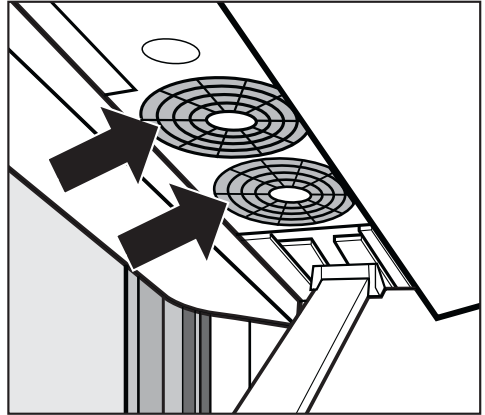

Sterowanie wentylatorem w B 4826 / B 4847:



Aktywacja funkcji nadmuchu i zasysania

Za pomocą przycisku  można przełączać pomiędzy funkcją nadmuchu i funkcją zasysania. Przycisk  aktywuje funkcję.

Ustawianie poziomu wydajności

Za pomocą przycisku  można przełączać pomiędzy dwoma poziomami wydajności wentylatora. Każde naciśnięcie przycisku  przełącza pomiędzy następującymi poziomami wydajności:

- poziom wydajności 1 = 1 wentylator aktywny
- poziom wydajności 2 = 2 wentylatory aktywne

Steamer

Urządzenie prasujące B 4847 oprócz żelazka jest dodatkowo wyposażone w steamer. Dla urządzeń prasujących B 4312 i B 4826 steamer jest dostępny jako wyposażenie dodatkowe.

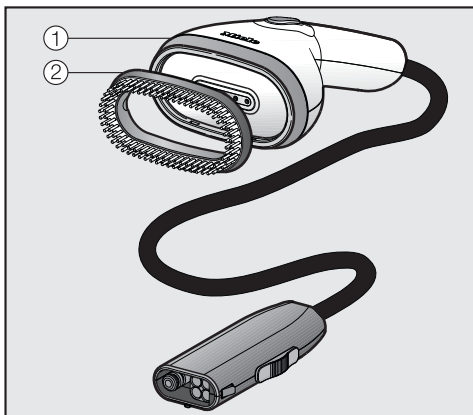

Steamer ① czyni łatwiejszym prasowanie wiszących tekstyliów, jak np. sukienki i marynarki. Zdejmowana nakładka szczotkowa ② wspomaga układanie włókien.

Steamer jest lżejszy niż żelazko. Poza tym nie posiada on gorącej stopy prasującej i dlatego nawet przy niezamierzonym kontakcie z tekstyliami nie tworzy błyszczących miejsc.

Steamera można używać także wtedy, gdy deska do prasowania jest złożona.

Steamer z poprzednich modeli urządzeń prasujących Miele B 1xxx lub B 2xxx nie może być używany z tym urządzeniem.

Podłączanie steamera

Alternatywnie dla żelazka do przyłącza pary urządzenia prasującego można podłączyć steamer.

Odłączanie żelazka od przyłącza pary

⚠ Niebezpieczeństwo oparzeń przez gorącą stopę żelazka. Stopa żelazka jest jeszcze gorąca po użyciu.

Unikać bezpośredniego dotykania. Pozostawić żelazko do ostygnięcia na podstawie, zanim zostanie schowane.

Nie ciągnąć za wąż parowy. Przy odłączaniu węża parowego od przyłącza pary należy zawsze chwycić za wtyczkę na końcu węża parowego.

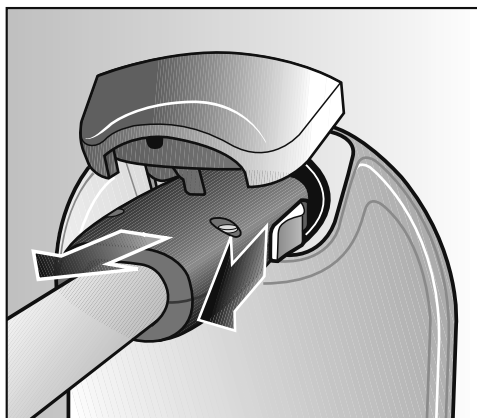

- Pociągnąć do tyłu suwak znajdujący się z boku na wtyczce węża parowego.
- Przytrzymać suwak z tyłu.
- Wyciągnąć wtyczkę z przyłącza pary.

Teraz można podłączyć steamer do przyłącza pary.

Podłączanie steamera do przyłącza pary

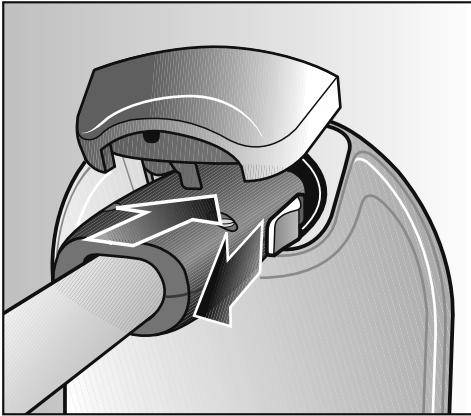

- Pociągnąć do tyłu suwak znajdujący się z boku na wtyczce węży parowego.
- Włożyć wtyczkę węży parowego do przyłącza pary na korpusie.
- Zwolnić suwak po zatrzaśnięciu w przyłączy pary.

Steamer jest teraz podłączony do przyłącza pary.

Żelazko i steamer można w każdej chwili podłączać na zmianę do przyłącza pary.

W tym celu nie trzeba wyłączać urządzenia prasującego.

Po przełączeniu między żelazkiem a steamerem następuje czas oczekiwania, aż para będzie gotowa. Dzięki temu zapewniona jest zawsze wystarczająca ilość pary.

Steamer jest gotowy do pracy, gdy na wyświetlaczu pojawi się komunikat  Gotowe.

Steamer

Stosowanie steamera

⚠ Niebezpieczeństwo odniesienia oparzeń przez parę!

Nigdy nie kierować strumienia pary ani dysz parowych steamera bezpośrednio na ludzi, zwierzęta lub jakiegokolwiek urządzenia elektryczne.

Nie kierować również strumienia pary na części ciała zakryte odzieżą! Odzież wzmaga oparzenia skóry.

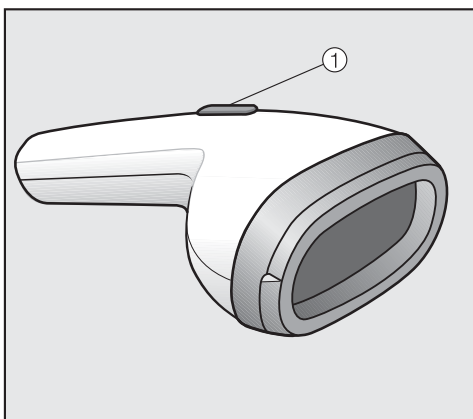

Za pomocą przycisku ① na steamerze steruje się wyrzutem pary.

Wskazówka: Tekstylnia należy prasować parą zawsze wzdłuż włókien.

Stosowanie krótkich uderzeń pary

- Nacisnąć krótko przycisk ①.
- Puścić przycisk.

Stosowanie pary ciągłej

- Nacisnąć przycisk ①.
- Przytrzymać przycisk naciśnięty.

Kończenie trybu pary ciągłej

- Puścić przycisk ①.

Podczas przerw w użyciu pary, w wężu parowym może się tworzyć woda kondensacyjna, która zostanie wyrzucona po naciśnięciu przycisku ①.

Optimalny odstęp pomiędzy steamerem i tkaniną zależy od wrażliwości materiału i może się różnić pomiędzy tekstyliami.

Proszę zawsze najpierw wypróbować odstęp na niewidocznym miejscu tkaniny.

Nakładka szczotkowa

Steamer jest wyposażony w nakładkę szczotkową. Nakładka szczotkowa wspomaga wyrównanie włókien.

Z nałożoną nakładką szczotkową steamer można trzymać bezpośrednio przy tekstyliach.

Proszę zawsze najpierw spróbować na niewidocznym miejscu tkaniny.

Zakładanie nakładki szczotkowej

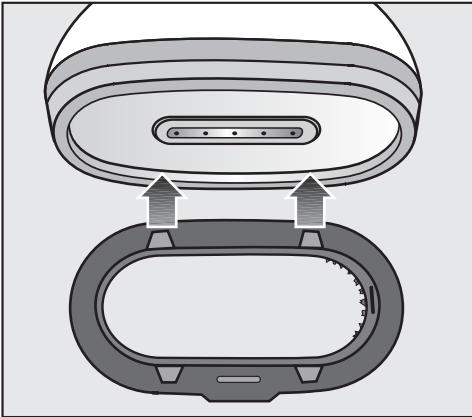

- Przytrzymać nakładkę szczotkową przed steamerem w taki sposób, żeby zaczepy z jednej strony pasowały w wycięcia steamera.
- Docisnąć bok nakładki szczotkowej do steamera, aż wypustki zatrzasną się w wycięciach.

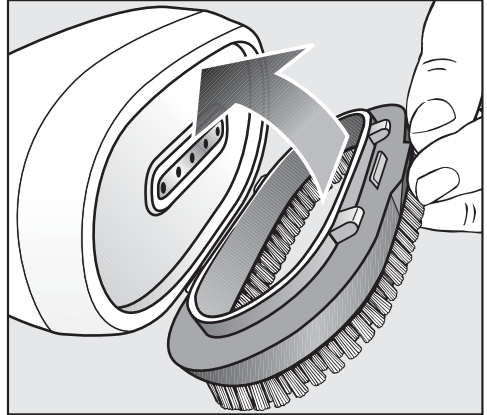

- Naprowadzić nakładkę szczotkową w wycięcia po przeciwnej stronie.
- Docisnąć nakładkę szczotkową do steamera, aż wypustki zatrzasną się w wycięciach.

Nakładka szczotkowa jest teraz zamocowana na steamerze i można jej użyć.

Zdejmowanie nakładki szczotkowej

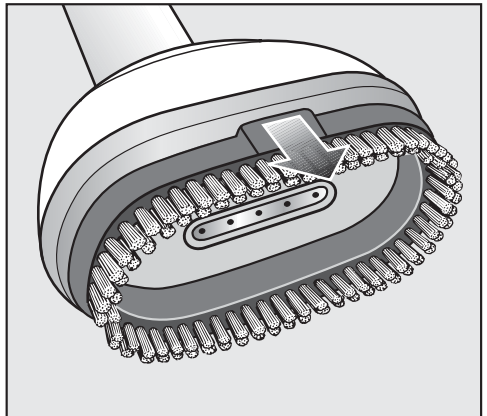

- Ściągnąć nakładkę szczotkową ze steamera za wybrzuszenie.

Wyłączanie urządzenia prasującego



- Aby wyłączyć urządzenie prasujące, nacisnąć przycisk ①.

Podświetlenie przycisku ① gaśnie.

Urządzenie prasujące jest teraz wyłączone. Ostatnio wybrane ustawienia wentylatora pozostają zachowane i przy ponownym włączeniu są z powrotem do dyspozycji.

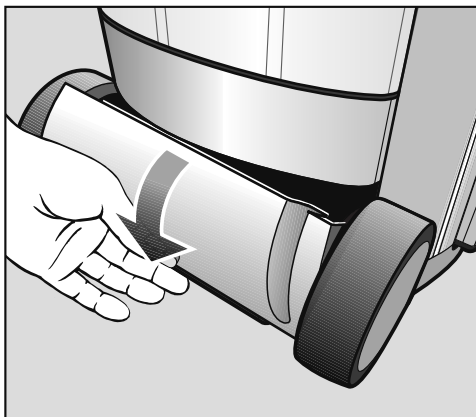

Schówek (dolny)

- Umieścić kabel zasilający w schowku (dolnym).

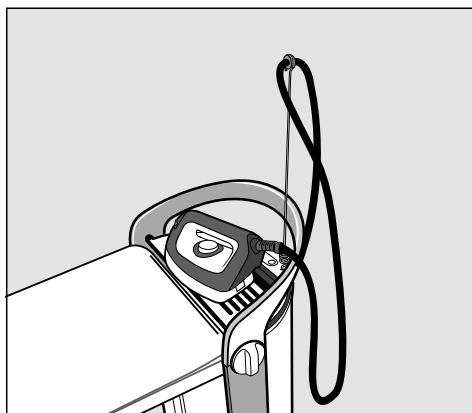

- Odstawić żelazko do schłodzenia na podstawce.

W czasie gdy żelazko stygnie, urządzenie prasujące można złożyć (patrz rozdział „Składanie“).

- Wyjąć wtyczkę z gniazdka.

Ustawianie deski do prasowania na najniższą wysokość roboczą

W celu złożenia urządzenia prasującego deska do prasowania musi najpierw zostać ustawiona na najniższą wysokość roboczą. Uważać przy tym na to, żeby nie został przytrzaśnięty kabel zasilający, a szuflada na wodę resztkową była opróżniona, całkowicie wsunięta i zatrzaśnięta.

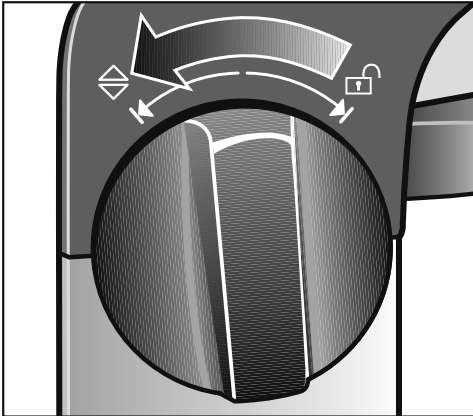

■ Obrócić jedno z pokręteł, które znajdują się z boku na uchwycie korpusu, do oporu w kierunku ↺.

■ Przytrzymać pokrętło w kierunku ↺.

Deska do prasowania może teraz zostać przestawiona na wysokość.

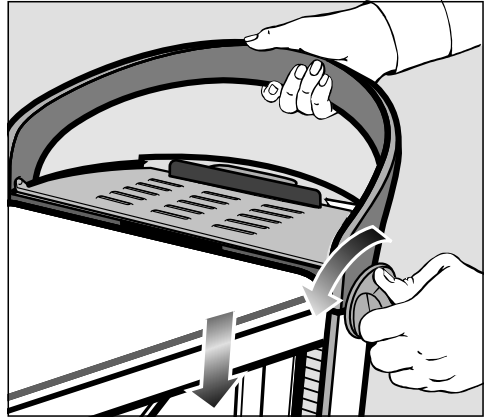

■ Trzymając nadal pokrętło obrócone w kierunku ↻, nacisnąć równocześnie uchwyt deski do prasowania na tyle, na ile to możliwe, do dołu.

W żadnym przypadku nie naciskać bezpośrednio na deskę do prasowania.

Naciskać deskę do prasowania do dołu wyłącznie za uchwyt.

■ Puścić pokrętło.

Pokrętło odskakuje z powrotem w środkową pozycję.

Deska do prasowania znajduje się teraz w najniższej wysokości roboczej i może zostać złożona.

Składanie

Składanie deski do prasowania

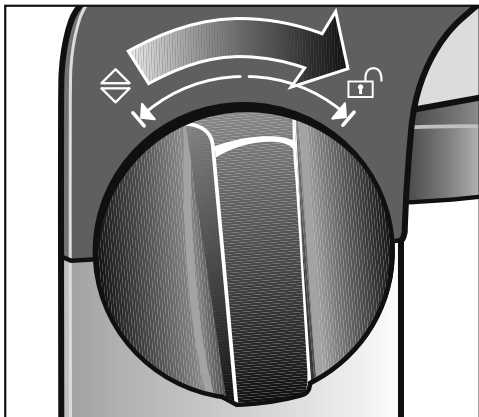

- Obrócić jedno z pokręteł do oporu w kierunku .

Deska do prasowania jest teraz odblokowana.

- Puścić pokrętkę.

Pokrętło odskakuje z powrotem w środkową pozycję.

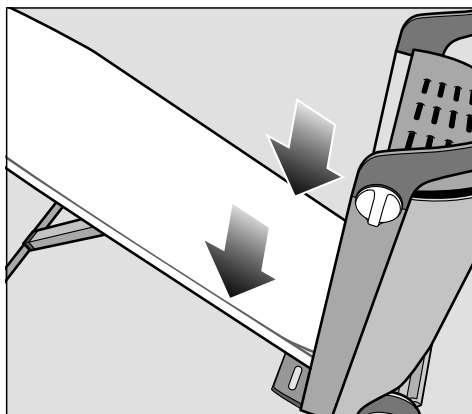

- Poprowadzić deskę do prasowania do dołu lub pozwolić, żeby sama się zsunęła w dół.

W tej pozycji deska do prasowania utrzymuje się samodzielnie.

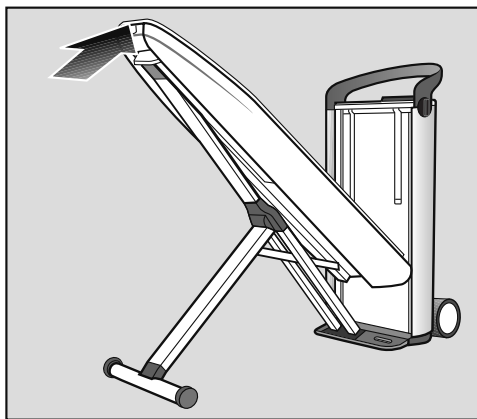

- Pociągnąć deskę do prasowania za koniec do góry w pozycję pionową, aż słyszalnie się zatrzaśnie po obu stronach korpusu.

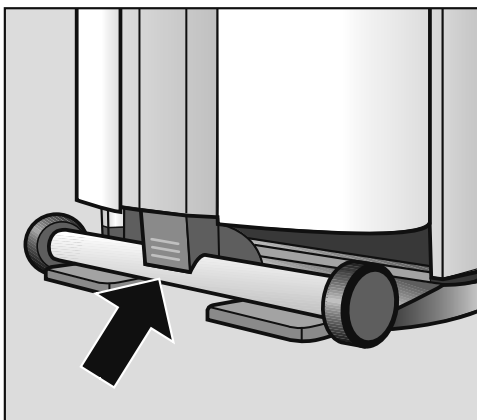

- Docisnąć jeszcze wystający koniec stelaża X do deski do prasowania, aż się zatrzaśnie.

Odłączanie węża parowego

Nie ciągnąć bezpośrednio za wąż parowy!

Chwycić za wtyczkę na końcu węża parowego. Bezpośrednio po użyciu wtyczka może być jeszcze ciepła.

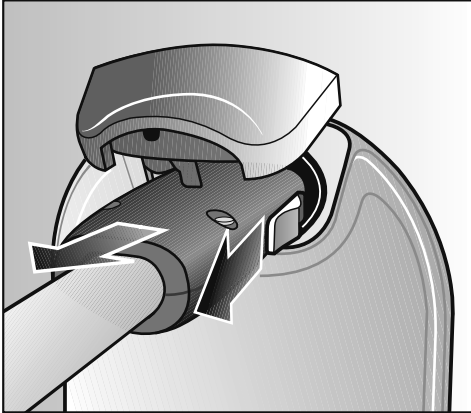

- Pociągnąć do tyłu suwak, który znajduje się z boku wtyczki węża parowego.
- Przytrzymać suwak z tyłu.
- Wyciągnąć wtyczkę z przyłącza pary.

Po wyciągnięciu wtyczki z węża parowego może wypłynąć kilka kropel wody.

Przechowywanie żelazka

⚠ Niebezpieczeństwo oparzeń przez gorącą stopę żelazka. Stopa żelazka jest jeszcze gorąca po prasowaniu.

Unikać bezpośredniego dotykania.

Po użyciu pozostawić żelazko do ostygnięcia.

Nigdy nie chować żelazka, dopóki jest ono jeszcze podłączone do przyłącza pary.

- Pozostawić żelazko do ostygnięcia na podstawce na korpusie.
- Schować ostygnięte żelazko w schowku (górnym).

Chowanie steamera

Nigdy nie chować steamera, dopóki jest on jeszcze podłączony do przyłącza pary.

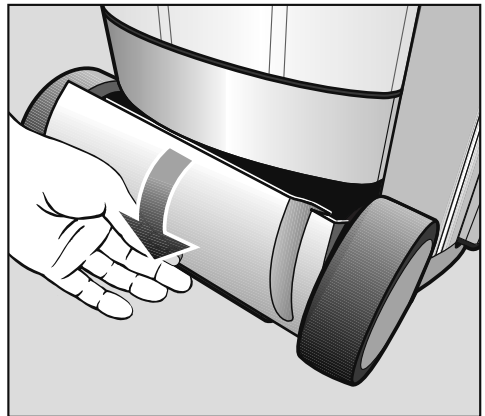

- Schować steamer do schowka (dolnego).

Składanie

Opróżnianie zbiornika wody

Opróżnić zbiornik wody, gdy urządzenie prasujące nie będzie używane przez dłuższy czas.

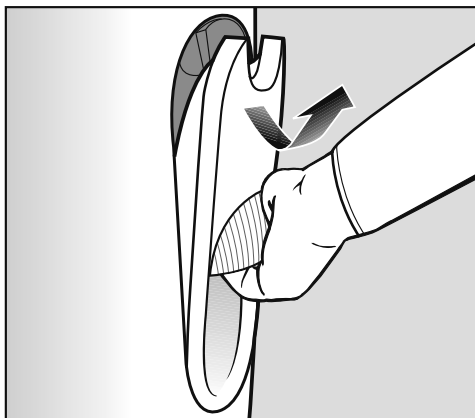

- Wyjąć zbiornik wody (patrz rozdział „Napełnianie zbiornika wody“).
- Opróżnić całkowicie zbiornik wody.

Przechowywanie urządzenia prasującego

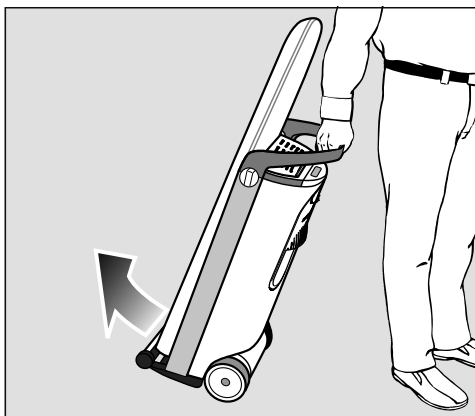

- Przenieść urządzenie prasujące w jego miejsce przechowywania.

Nie odstawiać urządzenia prasującego w pomieszczeniach zagrożonych mrozem.

Woda zamarzająca w zbiorniku wody, wytwornicy pary i węży parowym może spowodować uszkodzenia.

Automatyczne płukanie

Automatyczne płukanie uwalnia wytwornicę pary od pozostałości mineralnych z odparowanej wody.

Po przepompowaniu ok. 3 litrów wody, przy kolejnym włączeniu urządzenia prasującego zostanie przeprowadzone automatyczne płukanie.

Proces płukania trwa kilka minut. Z szuflady na wodę resztkową ulatnia się przy tym nieco pary wodnej i słychać odgłosy rozpryskiwania. W tym czasie na wyświetlaczu na korpusie pokazywany jest komunikat  Płukanie.

Podczas procesu płukania nie można prasować.

Dopiero po zakończeniu automatycznego płukania urządzenie prasujące jest znowu gotowe do prasowania.

Przygotowanie płukania

- Ustawić urządzenie prasujące na najwyższą wysokość roboczą, żeby można było później wyjąć szufladę na wodę resztkową (patrz rozdział „Ustawianie wysokości“).
- Napełnić zbiornik wody, gdy na wyświetlaczu pojawi się komunikat  Napełnić zbiornik (patrz rozdział „Napełnianie zbiornika wody“).

Opróżnianie szuflady na wodę resztkową

Po płukaniu musi zostać opróżniona szuflada na wodę resztkową. Moment opróżnienia jest sygnalizowany na wyświetlaczu na panelu sterowania przez komunikat  Opróżnić szufladę. Szufladę na wodę resztkową można wyjąć z korpusu tylko wtedy, gdy urządzenie prasujące jest ustawione na najwyższą wysokość roboczą.

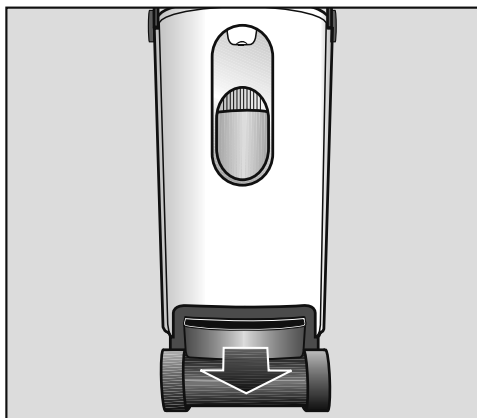

- Wyjąć szufladę na wodę resztkową z korpusu dopiero wtedy, gdy na wyświetlaczu pojawi się komunikat  Opróżnić szufladę.

Po płukaniu szuflada na wodę resztkową może być ciepła.

- Opróżnić szufladę na wodę resztkową.

Dopóki szuflada na wodę resztkową nie jest włożona do korpusu, na wyświetlaczu pokazywany jest komunikat  Założyć szufladę.

- Umyć i wysuszyć szufladę na wodę resztkową.

Czyszczenie i konserwacja

Szufladę na wodę resztkową można umyć w zmywarce do naczyń lub ręcznie, gorącym, łagodnym roztworem płynu do mycia naczyń.

Zwrócić uwagę na to, żeby płytki metalowe (kontakty), znajdujące się na szufladzie na wodę resztkową były czyste i suche. Poprzez te płytki metalowe do urządzenia prasującego jest przekazywany komunikat, gdy szuflada na wodę resztkową jest pełna lub zostanie włożona do korpusu. W przypadku zabrudzonych ew. wilgotnych płytek metalowych te komunikaty nie działają więcej prawidłowo.

- Wsunąć całkowicie szufladę na wodę resztkową do korpusu, aż się zatrzaśnie.

Dopóki pusta szuflada na wodę resztkową nie zostanie z powrotem włożona do korpusu, para nie będzie mogła zostać postawiona do dyspozycji. Dopiero gdy na wyświetlaczu pojawi się komunikat  Gotowe, para znowu będzie dostępna.

Odkamienianie

Osady wapienne muszą być regularnie usuwane, żeby system prasowania parowego mógł pracować bezusterkowo. Dla Państwa wygody urządzenie prasujące jest wyposażone w funkcję odkamieniania.

Moment odkamieniania zależy od ustawionej twardości wody. W przypadku twardej wody odstępy między kolejnymi odkamienianiami są krótsze niż w przypadku wody miękkiej.

Do odkamieniania zalecamy stosowanie tabletek odkamieniających Miele „FashionMaster“. Zostały one opracowane specjalnie dla tego produktu Miele, żeby zoptymalizować proces odkamieniania.

Inne środki odkamieniające, które oprócz kwasu cytrynowego zawierają również inne kwasy i/lub nie są wolne od innych niepożądanych składników (jak np. chlor), mogłyby doprowadzić do uszkodzenia urządzenia prasującego. Poza tym nie można było zagwarantować osiągnięcia wymaganego efektu.

Do przeprowadzenia procesu odkamieniania potrzebna jest 1 tabletką odkamieniacza.

Tabletki odkamieniające można nabyć w sklepach specjalistycznych Miele, w serwisie Miele lub bezpośrednio w sklepie internetowym Miele (patrz rozdział „Wyposażenie dodatkowe“).

Podczas odkamieniania do urządzenia prasującego nie mogą być podłączone żelazko ani steamer.

Zapowiedź odkamieniania

Gdy do następnego odkamieniania pozostają jeszcze ok. 2 godziny robocze, po włączeniu urządzenia prasującego na wyświetlaczu pojawia się komunikat  Odkam. wkrótce.

Teraz można uruchomić odkamienianie bezpośrednio na zimnym urządzeniu poprzez menu ustawień (patrz rozdział „Wcześniejsze uruchamianie odkamieniania”) lub potwierdzić komunikat przez naciśnięcie przycisku OK i kontynuować prasowanie tak jak zwykle. Symbol  jest nadal pokazywany na wyświetlaczu aż do najbliższego odkamieniania.

Po upływie pozostałego czasu pracy należy najpierw przeprowadzić odkamienianie, zanim będzie można znowu korzystać z systemu prasowania parą.

Moment odkamieniania może jednak również zostać w każdej chwili indywidualnie zaplanowany i w razie potrzeby uruchomiony (patrz rozdział „Wcześniejsze uruchamianie odkamieniania”).

Proces odkamieniania można wstrzymać, wyłączając urządzenie prasujące przyciskiem . Po ponownym włączeniu proces odkamieniania będzie kontynuowany od miejsca, w którym został przerwany.

Zostaną Państwo poprowadzeni przez proces odkamieniania za pomocą komunikatów na wyświetlaczu. Cały proces odkamieniania trwa ok. 90 minut.

Proszę wykonywać wymagane działania tylko wtedy, gdy pojawi się odpowiednie wezwanie na wyświetlaczu. Po roz-

poczęciu procesu odkamieniania Państwa obecność jest wymagana po ok. 20 minutach, a następnie po kolejnych 60 minutach. W trakcie pozostałego czasu procesu odkamieniania urządzenie prasujące może pozostawać bez nadzoru.

Wskazówka: Optymalnie proces odkamieniania należy rozpoczynać w schłodzonym stanie i bezpośrednio po włączeniu urządzenia prasującego. Dzięki temu unika się czasu oczekiwania, nawet do 3 godzin, wymaganego do ostygnięcia urządzenia.

Czyszczenie i konserwacja

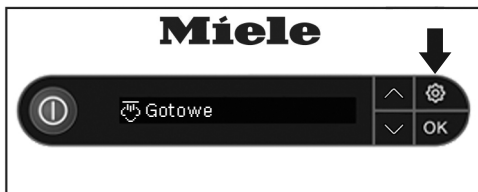

Wcześniejsze uruchamianie odkamieniania



- Przy włączonym urządzeniu prasującym nacisnąć przycisk  na panelu sterowania.

Znajdują się Państwo teraz w menu ustawień. Za pomocą przycisków strzałek można wybierać poszczególne punkty menu.



- Korzystając z przycisków strzałek  lub  wybrać punkt menu Odkamienianie.



- Potwierdzić wybór za pomocą przycisku OK.
- Wybrać punkt menu Start odkamieniania.
- Potwierdzić wybór za pomocą przycisku OK.

Rozpoczyna się proces odkamieniania.

Proces odkamieniania

Pojawiające się na wyświetlaczu komunikaty przeprowadzą Państwa przez cały proces odkamieniania. Proszę wykonywać wymagane działania dopiero wtedy, gdy pojawi się odpowiednie wezwanie na wyświetlaczu.

i Odcłodzić wąż

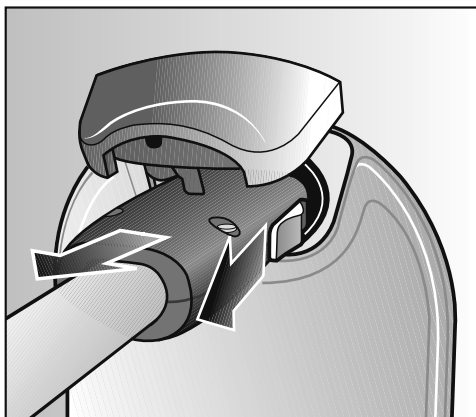

- Wyciągnąć wąż parowy żelazka lub steamera z przyłącza pary na korpusie.

Podczas całego procesu odkamieniania nie wolno podłączać do przyłącza pary żelazka ani steamera.

 **Napełnić zbiornik wody do zaznacz.**

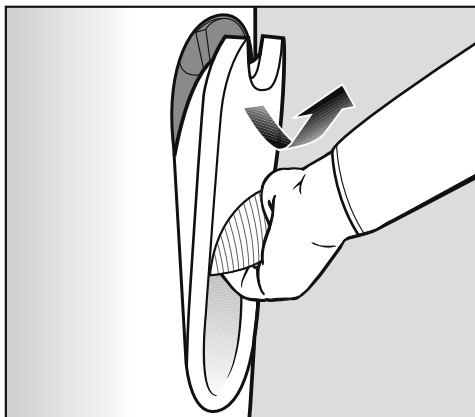

- Chwycić zbiornik wody za uchwyt.
- Pociągnąć uchwyt do dołu.

Zbiornik wody wyczepia się przy tym z mocowania.

- Wyjąć zbiornik wody do góry.

Przy wyjmowaniu ze zbiornika wody może trochę kapać podczas zamykania zaworu zbiornika.

Wskazówka: Kapania można uniknąć wyjmując zbiornik powoli.

Po wyjęciu zbiornika na wyświetlaczu pojawia się komunikat  **Uzup. odkamieniacz.**

 **Uzup. odkamieniacz**

- Otworzyć korek z tyłu zbiornika wody, obracając go w kierunku przeciwnym do ruchu wskazówek zegara i go wyjąć.

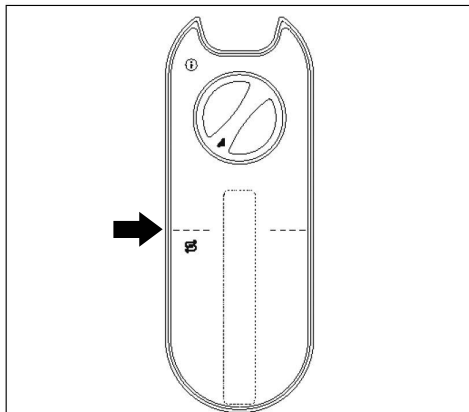

Linia zaznaczenia na zbiorniku wody

- Napełnić zbiornik wody do linii zaznaczenia świeżą wodą wodociągową (temperatura wody ok. 15–35 °C). To ważne, żeby zbiornik wody nie został napełniony mniejszą ani większą ilością wody.
- Wrzucić do zbiornika wody 1 tabletkę odkamieniacza.
- Włożyć korek z powrotem w otwór zbiornika wody.
- Obrócić korek do oporu w kierunku zgodnym z ruchem wskazówek zegara.

Korek jest teraz zamknięty.

Czyszczenie i konserwacja



- Nacisnąć przycisk OK, żeby wyświetlić na panelu sterowania kolejne działanie.

Na wyświetlaczu pokazywany jest teraz komunikat  Założyć zbiornik.

Założyć zbiornik

- Włożyć zbiornik wody z powrotem do korpusu.

Po ok. 10 minutach (czas rozpuszczania tabletki odkamieniacza) rozpoczyna się automatycznie płukanie wstępne. Gdy trzeba będzie opróżnić szufladę na wodę resztkową lub napełnić zbiornik wody, zostaną Państwo o tym poinformowani za pomocą odpowiedniego komunikatu na wyświetlaczu.

Jeśli podczas odkamieniania zbiornik wody zostanie opróżniony lub wyjęty z korpusu bez wezwania, wówczas pojawi się komunikat  Założyć lub napełnić zbiornik.

W trakcie procesu odkamieniania, w różnych odstępach czasu, woda jest pompowana do wytwornicy pary i z powrotem spuszczana do szuflady na wodę resztkową. Ulatnia się przy tym nieco pary wodnej i słychać chlupotanie.

Opróżnić szufladę

Ten komunikat może się pojawić po założeniu zbiornika wody z tabletką odkamieniacza. Jeśli ten komunikat nie jest pokazywany na wyświetlaczu, można pominąć kolejne kroki i kontynuować przy komunikacie na wyświetlaczu

 Płukanie wstępne.

- Ustawić urządzenie prasujące na najwyższą wysokość roboczą, żeby móc wyjąć szufladę na wodę resztkową (patrz rozdział „Ustawianie wysokości“).

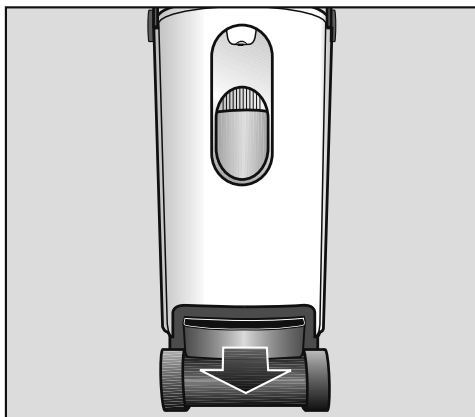

- Wyjąć szufladę na wodę resztkową z korpusu.

Po płukaniu szuflada na wodę resztkową może być ciepła.

- Opróżnić szufladę na wodę resztkową.

Dopóki szuflada na wodę resztkową nie jest włożona do korpusu, na wyświetlaczu pokazywany jest komunikat  Założyć szufladę.



Założyć szufladę

- Wsunąć całkowicie szufladę na wodę resztkową do korpusu, aż się zatrzaśnie.

Płukanie wstępne

Jeśli urządzenie prasujące jest jeszcze rozgrzane ze względu na wcześniejsze użytkowanie, najpierw rozpoczyna się faza schładzania. Chłodzenie może trwać nawet do 3 godzin.

Następnie odbywa się płukanie wstępne (czas trwania ok. 20 minut). Część roztworu odkamieniacza jest przy tym pompowana do wytwornicy pary.

Po płukaniu zostaną Państwo poproszeni o przeprowadzenie dalszych działań. Na początku płukania przez kilka sekund będzie o tym informował komunikat  Za 20 min  na wyświetlaczu.

Czyszczenie i konserwacja

Wyczyścić zbiornik wody i napętnić do zaznaczenia

- Wyjąć zbiornik wody z korpusu.

Dopóki zbiornik wody nie jest włożony do korpusu, na wyświetlaczu pokazywany jest komunikat  Założyć zbiornik.

- Otworzyć korek.
- Wypłukać dokładnie zbiornik wody. W zbiorniku nie mogą pozostać żadne resztki odkamieniacza.
- Napełnić zbiornik wody świeżą wodą wodociągową przynajmniej do linii zaznaczenia.
- Zamknąć korek.
- Włożyć zbiornik wody z powrotem do korpusu.

Opróżnić szufladę

- Wyjąć szufladę na wodę resztkową z korpusu.

Na wyświetlaczu pokazywany jest komunikat  Założyć szufladę.

- Opróżnić szufladę na wodę resztkową.
- Wsunąć całkowicie szufladę na wodę resztkową do korpusu, aż się zatrzaśnie.

Odkamienianie

Po czasie działania ok. 1 godz. cały roztwór odkamieniacza z wytwornicy pary zostaje spuszczonej do szuflady na wodę resztkową.

Następnie wytwornica pary zostaje przepłukana wodą. To płukanie trwa ok. 5 minut i przed rozpoczęciem jest komunikowane na wyświetlaczu za pomocą komunikatu  Płukanie (5 min).

Podczas płukania wyświetlany jest komunikat  Płukanie.

Gdy tylko płukanie zostanie zakończone, woda zostaje w całości spuszczonej do szuflady na wodę resztkową i na wyświetlaczu pojawia się komunikat  Opróżnić szufladę.

Opróżnić szufladę

- Wyjąć szufladę na wodę resztkową i ją opróżnić.

Na wyświetlaczu pojawia się teraz komunikat  Założyć szufladę.

- Dokładnie wypłukać szufladę na wodę resztkową.

Szufladę na wodę resztkową można umyć w zmywarce do naczyń lub ręcznie, gorącym, łagodnym roztworem płynu do mycia naczyń.

- Wysuszyć szufladę na wodę resztkową. Proszę zwrócić przy tym szczególną uwagę na to, żeby dokładnie oczyścić i wysuszyć płytki metalowe (kontakty) w głowicy szuflady na wodę resztkową.
- Wsunąć całkowicie szufladę na wodę resztkową do korpusu, aż się zatrzaśnie.

Na wyświetlaczu pojawia się komunikat

 Odkam. zakończ.

- Nacisnąć przycisk OK.

Następnie musi zostać przepłukana stopa prasująca żelazka.

Płukanie stopy żelazka

Żelazko nie może być rozgrzane po wcześniejszym użytkowaniu.

Ewentualnie przed płukaniem stopy odstawić żelazko do ostygnięcia na przynajmniej 60 minut.

- Proszę się upewnić, że z żelazka została usunięta nakładka nieprzywierająca.

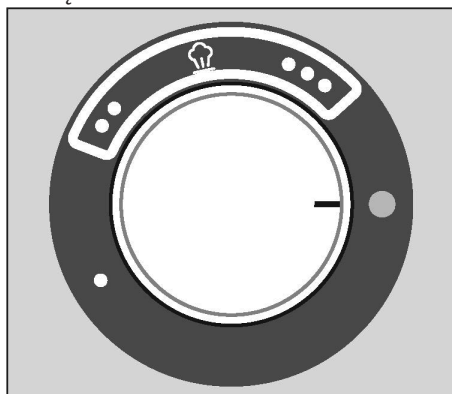

Jeśli na żelazku znajduje się jeszcze nakładka nieprzywierająca, musi ona teraz zostać zdjęta (patrz rozdział „Zdejmowanie nakładki nieprzywierającej“).

- Napęlnić zbiornik wody świeżą wodą wodociągową (patrz rozdział „Napełnianie zbiornika wody“).
- Ustawić regulator temperatury na żelazku na poziom temperatury „zimny“, tak żeby kreska na regulatorze temperatury wskazywała na lampkę kontrolną.



- Podłączyć wąż parowy żelazka do przyłącza pary na korpusie (patrz rozdział „Podłączanie węża parowego“).

Czyszczenie i konserwacja

Jeśli urządzenie prasujące jest wyłączone, należy je teraz włączyć przez naciśnięcie przycisku . Gdy tylko urządzenie prasujące będzie gotowe do pracy i para zostanie postawiona do dyspozycji, zostanie to pokazane na wyświetlaczu za pomocą komunikatu .

 Gotowe.

- Przytrzymać żelazko nad zlewem lub odpornym na temperaturę pojemnikiem. Można do tego również wykorzystać szufladę na wodę resztkową znajdującą się w urządzeniu. Proszę jednak pamiętać, że szuflada może zostać wyjęta z urządzenia dopiero wtedy, gdy urządzenie zostanie włączone.

 Podczas płukania z żelazka wydobywa się gorąca woda i gorąca para wodna.

Niebezpieczeństwo odniesienia oparzeń!

Nigdy nie kierować żelazka na ludzi, zwierzęta lub jakiegokolwiek urządzenia elektryczne.

- Naciskać przynajmniej przez jedną minutę przycisk  na żelazku, kołyszając żelazkiem na boki. Czubek żelazka należy przy tym trzymać skierowany lekko do dołu.

Z żelazka wydostaje się gorąca woda i para, rozpuszczając przy tym ewentualne osady. Gdy z żelazka będzie się wydostawać wyłącznie para, można puścić przycisk .

- Ustawić teraz regulator temperatury na żelazku na najwyższy poziom temperaturowy .

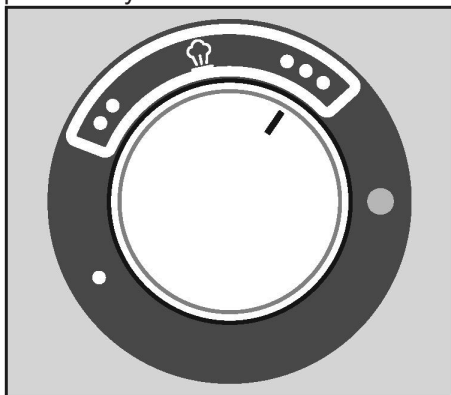

Podczas nagrzewania żelazka lampka kontrolna na regulatorze temperatury świeci się na żółto.

Wskazówka: Podczas nagrzewania żelazko można odstawić na podstawce urządzenia prasującego.

Gdy tylko lampka kontrolna zgaśnie, proces płukania jest zakończony.

- Usunąć krople wody i pozostałości ze stopy żelazka, przesuwając jeszcze gorące żelazko po miękkim, chłonnym ręczniku bawełnianym. W tym czasie nacisnąć krótko 2-3 razy przycisk pary .

Proces odkamieniania jest teraz zakończony. Można wyłączyć urządzenie prasujące lub zacząć z niego korzystać.

Czyszczenie obudowy

⚠ Przy pracach konserwacyjnych przy obudowie bezwzględnie wyjąć wtyczkę z gniazdka!

Obudowę można, w zależności od zabrudzenia, wytrzeć ściereczką na sucho lub na mokro.

Nie stosować do czyszczenia żadnych środków szorujących.

Czyszczenie stopy żelazka

⚠ Po prasowaniu stopa żelazka jest jeszcze bardzo gorąca.

Niebezpieczeństwo odniesienia oparzeń!

Wyjąć wtyczkę z gniazdka i poczekać na ostygnięcie stopy żelazka, zanim przystąpi się do czyszczenia.

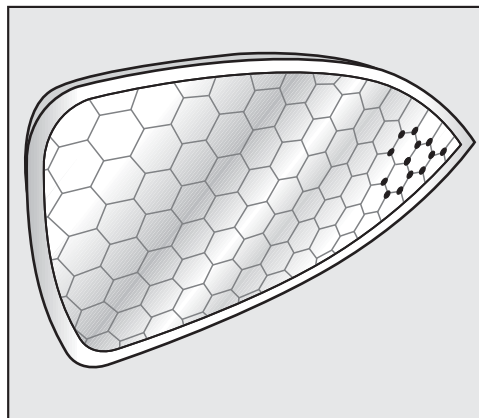

■ Stopę żelazka, w zależności od zabrudzenia, należy wyczyścić na sucho lub na mokro ściereczką mikrofazową.

Stosować ściereczkę mikrofazową wyłącznie do czyszczenia stopy żelazka!

■ Aby uniknąć uszkodzeń powierzchni, do czyszczenia nie należy stosować **żadnych**:

- środków szorujących (np. proszki i mlecza do szorowania, politura do chromu, pumeks),
- szorujących twardych gąbek i szczotek (np. gąbek do garnków), lub używanych gąbek, które zawierają jeszcze resztki środków szorujących,
- ostrych przedmiotów.

Czyszczenie i konserwacja

Czyszczenia lub wymiana pokrowca deski do prasowania

Gdy pokrowiec deski do prasowania zostanie zabrudzony, można go uprać i wysuszyć. Jeśli pokrowiec zostanie uszkodzony, należy go koniecznie wymienić, zanim z powrotem zaczniesz się używać systemu prasowania parą.

⚠ Zawsze wyłączać urządzenie prasujące przed zdjęciem pokrowca z deski do prasowania i wyjąć wtyczkę z gniazdka.

Poczekaj, aż deska do prasowania ostygnie.

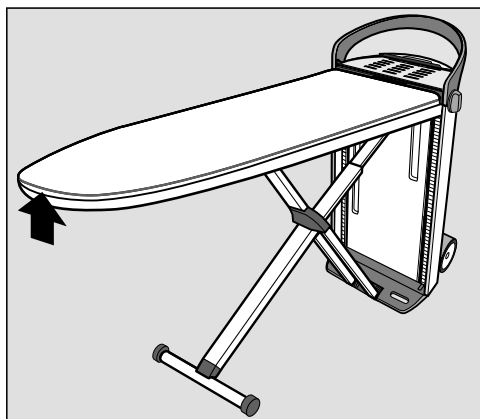

- Wyciągnąć zamek pokrowca deski do prasowania ze szczeliny, znajdującej się na czubku deski do prasowania.
- Otworzyć zamek pokrowca deski do prasowania, przesuwając na zewnątrz kółeczko ząbkowe pośrodku zamka.
- Ściągnąć pokrowiec z deski do prasowania w kierunku korpusu.

Podkładka filcowa pozostaje na desce do prasowania.

- Uprać i wysuszyć pokrowiec deski do prasowania zgodnie z etykietą konserwacyjną ew. wymienić go na nowy pokrowiec w przypadku uszkodzenia.

Nigdy nie uruchamiać urządzenia prasującego bez pokrowca deski do prasowania!

- Wysuszony ew. nowy pokrowiec naciągnąć na deskę do prasowania najpierw przy korpusie, a następnie dalej w stronę wolnego końca deski.
- Mocno naciągnąć pokrowiec za pomocą troczka i zatroszczyć się o pewne zamocowanie pokrowca na desce.
- Zamknąć zamek pokrowca, przesuwając kółeczko ząbkowe zamka do środka.
- Wsunąć zamek z powrotem w szczelinę na czubku deski do prasowania.

Czyszczenie filtra wody

Filtr wody zapobiega przedostawaniu się ciał obcych z wody do urządzenia prasującego i jego uszkodzeniu.

Gdy filtr wody jest zabrudzony lub zatkany, można go wyczyścić. Zabrudzenie filtra wody można rozpoznać po częstszych odgłosach pompowania pompy wodnej.

Wyjmowanie wtyczki z gniazdka

- Wyjąć wtyczkę z gniazdka przed rozpoczęciem czyszczenia filtra wody.

Wyjmowanie zbiornika wody

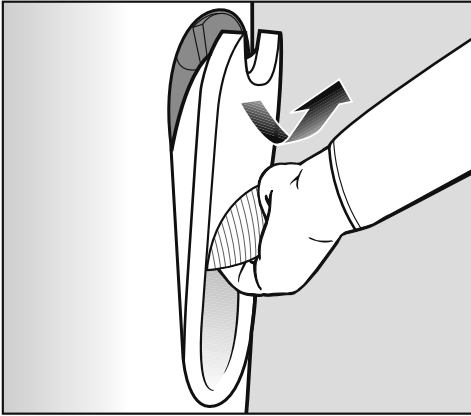

- Chwycić zbiornik wody za uchwyt.
- Pociągnąć uchwyt do dołu.

Zbiornik wody wyczepia się przy tym z mocowania.

- Wyjąć zbiornik wody do góry.

Zdejmowanie pokrywki filtra wody

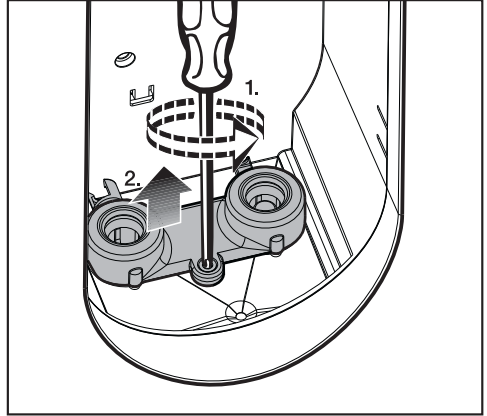

- Wykręcić śrubkę pokrywki filtra wody za pomocą śrubokręta krzyżakowego.
- Zdjąć do góry pokrywkę filtra wody.

Do czyszczenia należy wyjąć filtr wody z prawego króćca. Po bokach pokrywki filtra wody znajduje się zaczep oraz okrągły uchwyt narzędziowy, za pomocą których można wyjąć uszczelkę z króćca i wyjąć filtr wody.

Czyszczenie i konserwacja

Wyjmowanie uszczelki

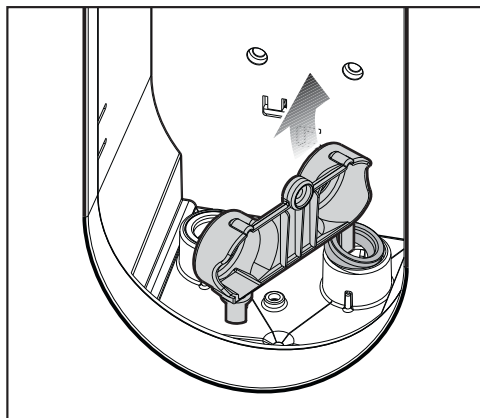

- Wyjąć do góry pierścień uszczelniający z prawego króćca za pomocą zaczepu na pokrywce filtra wody.

Proszę zwrócić uwagę, że górna i dolna strona pierścienia uszczelniającego są różne: góra jest płaska, podczas gdy spód ma wąski rowek. Po wyczyszczeniu filtra wody uszczelka musi zostać z powrotem założona w króciec w taki sposób, żeby strona z rowkiem była skierowana do dołu.

Wyciąganie filtra wody

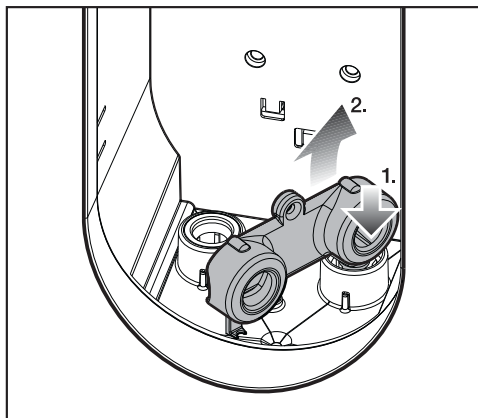

- Wcisnąć okrągły uchwyt narzędziowy pokrywy filtra od góry na filtr wody.

Okrągły uchwyt narzędziowy zatrzaskuje się w filtrze wody.

- Wyciągnąć filtr wody z króćca.

Czyszczenie filtra wody

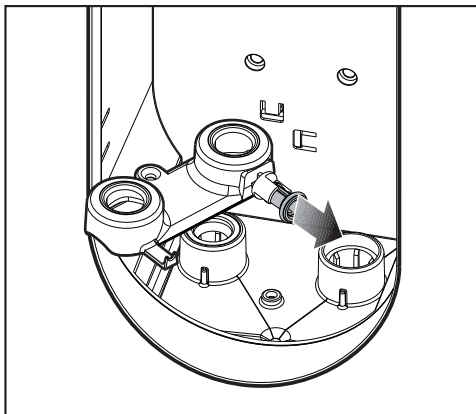

- Oddzielić filtr wody od okrągłego uchwyty narzędziowego.
- Umyć dokładnie filtr wody pod bieżącą wodą.

Zakładanie filtra wody

- Skierować stronę filtra wody z małą uszczelką do dołu.
- Wcisnąć filtr wody całkowicie w prawy króciec.
- Następnie z powrotem założyć uszczelkę w prawym króciec. Strona z rowkiem musi być przy tym skierowana do dołu.

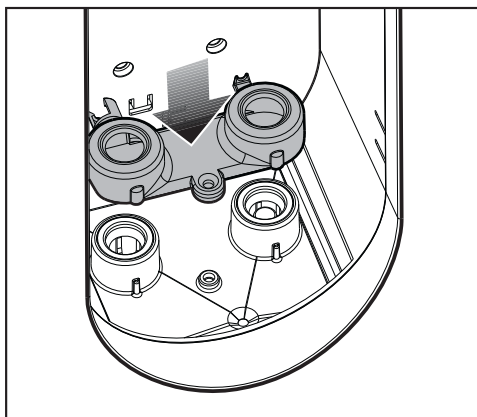

- Założyć pokrywkę filtra wody z powrotem na oba króćce.

Czyszczenie i konserwacja

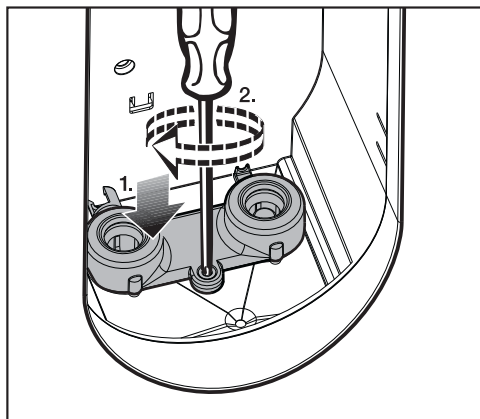

- Dokręcić dobrze śrubkę za pomocą śrubokręta krzyżakowego.

Zakładanie zbiornika wody

- Włożyć zbiornik wody z powrotem w uchwyt w korpusie.

System prasowania parą jest teraz znowu gotowy do pracy.

Brak filtra wody uniemożliwia uruchomienie urządzenia prasującego. W przypadku zużycia lub uszkodzenia filtr wody należy wymienić. Można go nabyć w serwisie Miele lub w sklepach specjalistycznych Miele.

Urządzenia Miele są konstruowane przy założeniu, żeby osiągać jak najlepsze rezultaty i jak najdłużej zapewniać swoim posiadaczom bezkompromisowe zadowolenie. Aby osiągnąć ten cel, wszystkie elementy muszą ze sobą idealnie współpracować. Dlatego firma Miele oferuje bogaty wybór akcesoriów i wyposażenia, optymalnie dostosowanych do urządzeń Miele.

Poniżej chcielibyśmy Państwu zaprezentować część naszego asortymentu. Te i wiele innych produktów można zamówić w sklepie internetowym Miele, w serwisie Miele lub w sklepach specjalistycznych Miele.

Wyposażenie

Nakładka nieprzywierająca

Za pomocą nakładki nieprzywierającej można prasować aplikacje, nadruki, wprasowanki itd., nie przewracając tekstyliów na lewą stronę. Ponadto nakładka zmniejsza ew. całkowicie zapobiega tworzeniu błyszczących miejsc na ciemnych tekstyliach.

Nakładka nieprzywierająca może być stosowana z każdym żelazkiem urządzenia prasującego Miele.

Pokrowiec na deskę do prasowania

Pokrowce na deskę do prasowania Miele są bardzo wytrzymałe i wyróżniają się dobrym pochłanianiem wilgoci. Oddzielna podkładka z filcu igielkowego przepuszcza parę i zapewnia dobre przyleganie.

Pokrowce na deskę do prasowania Miele mogą być stosowane z każdym urządzeniem prasującym z systemem prasowania parą Miele.

Pokrowiec na deskę do prasowania Basic

Pokrowiec na deskę do prasowania Basic składa się w 100% z bawełny. W razie potrzeby można go prać w temperaturze do 40 °C.

Kolor: szary melanz

Pokrowiec na deskę do prasowania Premium

Pokrowiec na deskę do prasowania Premium jest szczególnie odporny na wysoką temperaturę i ścieranie. Jest on wykonany w 100% z bawełny i w razie potrzeby może zostać uprany w temperaturze do 40 °C.

Kolor: jeżynowa czerwień (antracyt jako wyposażenie dodatkowe)

Steamer

Steamer ułatwia prasowanie wiszących tekstyliów, jak np. sukienki i marynarki. Jest on wyposażony w zdejmowaną nakładkę szczotkową, która wspomaga układanie włókien.

Steamer może być stosowany w każdym systemie prasowania parą Miele.

Wyposażenie dodatkowe

Produkty pielęgnacyjne

Asortyment Miele obejmuje produkty pielęgnacyjne do efektywnego i delikatnego czyszczenia przeznaczone specjalnie dla Państwa urządzenia Miele.

Tabletki odkamieniające dla systemu prasowania parą

Tabletki odkamieniające Miele gwarantują optymalny efekt czyszczenia przy odkamienianiu urządzenia prasującego Miele.

Do każdego odkamieniania potrzebna jest jedna tabletką.

Większość usterek można usunąć samodzielnie. W wielu przypadkach pozwoli to zaoszczędzić czas i koszty, ponieważ nie ma wówczas potrzeby wzywania serwisu. Poniższy przegląd powinien być pomocny w ustaleniu przyczyn ewentualnych usterek i błędów i ich usunięciu. Proszę jednak pamiętać, że:

 Naprawy urządzeń elektrycznych mogą być przeprowadzane wyłącznie przez autoryzowanych specjalistów. Nieprawidłowo przeprowadzone naprawy mogą być przyczyną poważnych zagrożeń dla użytkownika.

Niektóre wskazówki na wyświetlaczu są kilkunastokrotne i mogą być w całości odczytane przez naciśnięcie przycisków dotykowych \vee lub \wedge .



Co robić, gdy...

Pomoc w usterkach

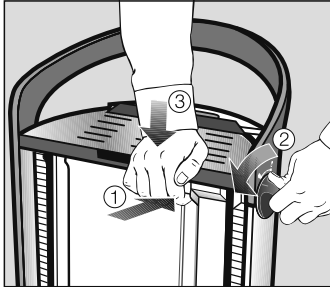
Problem	Przyczyna i postępowanie
Nie można włączyć urządzenia prasującego.	Urządzenie prasujące nie ma prądu. ■ Sprawdzić, czy: – wtyczka jest włożona do gniazdka, – zabezpieczenie instalacji elektrycznej jest w porządku.
Po awarii zasilania urządzenie prasujące nie działa.	Urządzenie prasujące jest wyłączone. ■ Włączyć urządzenie prasujące za pomocą przycisku  na panelu sterowania. Jeśli awaria zasilania nastąpi podczas automatycznego płukania, po włączeniu urządzenia prasującego płukanie zostanie przeprowadzone ponownie. Jeśli awaria zasilania nastąpi podczas odkamieniania, po włączeniu odkamieniania będzie kontynuowane od tego kroku, w którym zostało przerwane.
Nie można przestawić deski do prasowania na wysokość.	Deska do prasowania nie jest zatrzaśnięta po obu stronach korpusu. ■ Pociągnąć deskę do prasowania obydwiema rękami do góry w pozycję poziomą, aż zatrzaśnie się ona słyszalnie po obu stronach korpusu (patrz rozdział „Rozkładanie“).
Nie można złożyć urządzenia prasującego.	Urządzenie prasujące nie jest ustawione na najniższą wysokość roboczą. ■ Ustawić urządzenie prasujące na najniższą wysokość roboczą (patrz rozdział „Składanie“). Szuflada na wodę resztkową nie jest całkowicie wsunięta i zatrzaśnięta. ■ Wsunąć całkowicie szufladę na wodę resztkową do korpusu, aż się zatrzaśnie. ■ Następnie ustawić urządzenie prasujące na najniższą wysokość roboczą (patrz rozdział „Składanie“).

Problem	Przyczyna i postępowanie
<p>Deska do prasowania nie pozwala się zatrzasnąć w położeniu końcowym przy rozkładaniu lub składaniu.</p>	<p>Deska do prasowania uwolniła się z uchwytu zatraskowego, gdy nie była ustawiona na najniższej wysokości roboczej.</p> <div style="border: 1px solid gray; padding: 5px; margin: 10px 0;"> <p>⚠ Niebezpieczeństwo odniesienia oparzeń o gorącą podstawkę. Podstawka żelazka jest jeszcze gorąca po prasowaniu. Wyjąć wtyczkę z gniazdka. Począkać na ostygnięciu żelazka i podstawki przed zdjęciem żelazka z podstawki i wykonać poniższe kroki.</p> </div> <ul style="list-style-type: none"> ■ Przed dotknięciem podstawki należy się upewnić, że podstawka jest zimna. <div style="text-align: center; margin: 10px 0;">  </div> <ul style="list-style-type: none"> ■ Przytrzymać naciśnięty żółty przycisk <i>Notentriegelung/Emergency Release</i> na korpusie (1). ■ Obrócić równocześnie jedno z bocznych pokręteł na korpusie do oporu w kierunku ↻ i przytrzymać pokrętło w tej pozycji (2). ■ Nacisnąć korpus na tyle na ile to możliwe do dołu (3). ■ Puścić najpierw boczne pokrętło. Następnie puścić żółty przycisk <i>Notentriegelung/Emergency Release</i>. <p>Teraz można złożyć deskę do prasowania lub umieścić ją w pozycji roboczej.</p> <ul style="list-style-type: none"> ■ Jeśli deska do prasowania nadal nie daje się zatrzasnąć, proszę się skontaktować z serwisem Miele.

Co robić, gdy...

Problem	Przyczyna i postępowanie
Żelazko się nie nagrze- wa.	Urządzenie prasujące jest wyłączone. ■ Włączyć urządzenie prasujące za pomocą przycisku  na panelu sterowania.
	Wąż parowy nie jest prawidłowo podłączony. ■ Podłączyć ponownie wąż parowy do przyłącza pary (patrz rozdział „Podłączanie“).
	Żelazko nie było używane przez pewien czas. ■ Poruszyć żelazko lub nacisnąć przycisk pary  .
	Przycisk pary  jest zablokowany. ■ Odblokować przycisk pary, przesuwając suwak na żelazku do przodu (patrz rozdział „Prasowanie“).
	Została już osiągnięta temperatura ustawiona na regulatorze temperatury. ■ Ewentualnie ustawić regulator temperatury na wyższą temperaturę.
	System prasowania parą jest właśnie płukany. ■ Proszę poczekać, aż płukanie się zakończy (patrz rozdział „Płukanie automatyczne“).
	Na wyświetlaczu wskazywany jest błąd działania. ■ Usunąć wskazywaną usterkę zgodnie z objaśnieniami na następnych stronach (patrz rozdział „Komunikaty na wyświetlaczu“).
	Urządzenie prasujące jest uszkodzone. ■ Wezwać serwis.

Problem	Przyczyna i postępowanie
<p>Deska do prasowania nie jest ogrzewana.</p>	<p>Przez dłuższy czas nie używano pary.</p> <ul style="list-style-type: none"> ■ Nacisnąć przycisk pary $\overline{\text{P}}$, żeby uaktywnić ogrzewanie deski do prasowania.
	<p>Steamer jest podłączony do przyłącza pary na korpusie.</p> <ul style="list-style-type: none"> ■ Przy podłączonym steamerze deska do prasowania nie jest ogrzewana.
	<p>Deska do prasowania nie jest zatrzaśnięta po obu stronach korpusu.</p> <ul style="list-style-type: none"> ■ Zatrzasnąć deskę do prasowania na korpusie po obu stronach (patrz rozdział „Rozkładanie“).
	<p>Urządzenie prasujące jest uszkodzone.</p> <ul style="list-style-type: none"> ■ Wezwać serwis.
<p>Żelazko stale się nagrzewa do wysokiej temperatury.</p>	<p>Wystąpiła usterka urządzenia prasującego.</p> <ul style="list-style-type: none"> ■ Wezwać serwis.
<p>Pokrowiec deski do prasowania jest prześiknięty wilgocią.</p>	<p>Wystąpiła usterka urządzenia prasującego.</p> <ul style="list-style-type: none"> ■ Zdjąć pokrowiec z deski do prasowania i go wysuszyć. ■ Naciągnąć z powrotem wysuszony pokrowiec na deskę do prasowania (patrz rozdział „Czyszczenie lub wymiana pokrowca deski do prasowania“). <p>Jeśli pokrowiec deski do prasowania zostanie ponownie prześiknięty wilgocią, proszę wezwać serwis.</p>
<p>Podczas transportu wpływa woda na wysokości zbiornika wody.</p>	<p>Częste wyjmowanie i zakładanie zbiornika wody może być przyczyną zbierania się wody w obszarze pod zbiornikiem wody.</p> <ul style="list-style-type: none"> ■ Wysuszyć obszar pod zbiornikiem wody za pomocą ręcznika kuchennego.
	<p>Filtr wody nie jest włożony prawidłowo.</p> <ul style="list-style-type: none"> ■ Sprawdzić filtr wody.
	<p>Pierścienie uszczelniające są nieszczelne.</p> <ul style="list-style-type: none"> ■ Wymienić pierścienie uszczelniające.





Co robić, gdy...

Problem	Przyczyna i postępowanie
Nie działa wentylator na desce do prasowania.	Para nie była używana. ■ Wentylator działa tylko wtedy, gdy przez żelazko została zażądana para.
	Nie została jeszcze osiągnięta gotowość pary. ■ Proszę poczekać, aż gotowość pary zostanie zasignalizowana przez komunikat ☹ Gotowe.
	Zbiornik wody jest pusty lub nie jest założony. ■ Napełnić zbiornik wody świeżą wodą wodociągową i założyć go do korpusu.
	Steamer jest podłączony. ■ Wentylator działa tylko przy podłączonym żelazku. Podłączyć żelazko.
	Wystąpiła usterka urządzenia prasującego. ■ Wezwać serwis.
Nie działa funkcja pary na żelazku lub na steamerze.	Urządzenie prasujące nie jest podłączone gniazdka. ■ Włożyć wtyczkę do gniazdka. ■ Włączyć urządzenie prasujące za pomocą przycisku Ⓛ na panelu sterowania.
	Żelazko lub steamer nie są podłączone. ■ Podłączyć wąż parowy od żelazka lub steamera do przyłącza pary na korpusie.
	Zbiornik wody jest pusty lub nieprawidłowo założony. ■ Napełnić zbiornik świeżą wodą. ■ Założyć zbiornik wody do korpusu. ■ Poczekać, aż na wyświetlaczu pojawi się komunikat ☹ Gotowe.
	Nie została jeszcze osiągnięta gotowość pary. ■ Poczekać, aż na wyświetlaczu pojawi się komunikat ☹ Gotowe.
	Na wyświetlaczu wskazywany jest błąd działania. ■ Usunąć wskazywaną usterkę zgodnie z objaśnieniami na następnych stronach (patrz rozdział „Komunikaty na wyświetlaczu“).
	Jeśli w dalszym ciągu para nie zostaje postawiona do dyspozycji, proszę wezwać serwis.

Problem	Przyczyna i postępowanie
Po naciśnięciu przycisku pary  na żelazku, z dysz parowych wydostają się krople wody lub białe osady.	<p>Zakres temperaturowy wybrany na żelazku jest zbyt niski.</p> <ul style="list-style-type: none">■ Ustawić regulator temperatury przynajmniej na zakres temperaturowy •• (patrz rozdział „Wybieranie temperatury prasowania“).
	<p>Żelazko nie osiągnęło jeszcze wybranej temperatury.</p> <ul style="list-style-type: none">■ Proszę poczekać, aż zostanie osiągnięta ustawiona temperatura prasowania (patrz rozdział „Wybieranie temperatury prasowania“).
	<p>Ze względu na dłuższą przerwę w prasowaniu w wężu parowym utworzyła się woda kondensacyjna.</p> <ul style="list-style-type: none">■ Proszę nie kierować na tekstylia pierwszego uderzenia pary po przerwie w prasowaniu.
	<p>W stopie żelazka utworzyły się osady.</p> <ul style="list-style-type: none">■ Przepłukać stopę żelazka (patrz rozdział „Proces odkamieniania“).





Co robić, gdy...

Komunikaty na wyświetlaczu

Komunikat	Przyczyna i postępowanie
 Zamyk. odpływu	Przy włączaniu urządzenia prasującego był otwarty odpływ wytwornicy pary. Odpływ zostaje automatycznie zamknięty podczas wyświetlania tego komunikatu.
 Błąd zaworu Wyłączyć/włączyć	Proces odkamieniania lub płukania nie został prawidłowo przeprowadzony. <ul style="list-style-type: none">■ Wyłączyć urządzenie prasujące przez naciśnięcie przycisku ①, a następnie włączyć je ponownie.■ Jeśli błąd nadal jest wskazywany na wyświetlaczu, wezwać serwis.
 Błąd pamięci Wyłączyć/włączyć	Wystąpiła usterka urządzenia prasującego. <ul style="list-style-type: none">■ Wyłączyć urządzenie prasujące przez naciśnięcie przycisku ①, a następnie włączyć je ponownie. Urządzenie prasujące musi teraz zostać ponownie ustawione. <ul style="list-style-type: none">■ Przeprowadzić wszystkie kroki dla pierwszego uruchomienia (patrz rozdział „Przeprowadzanie pierwszego uruchomienia“).■ Jeśli komunikat błędu pojawi się po tym ponownie, wezwać serwis Miele.
 Wyjąć wtyczkę	Wystąpiła usterka w elektronice. <ul style="list-style-type: none">■ Wyjąć wtyczkę z gniazdka.■ Włożyć z powrotem wtyczkę do gniazdka po oczekaniu krótkiego czasu.■ Włączyć z powrotem urządzenie prasujące przez naciśnięcie przycisku ①. Urządzenie prasujące spróbuje samodzielnie usunąć błąd. <ul style="list-style-type: none">■ Jeśli błąd jest nadal pokazywany na wyświetlaczu, wyjąć wtyczkę z gniazdka i wezwać serwis.

Komunikat	Przyczyna i postępowanie
<p>⚠ Błąd dopł. bojlera Wyłączyć/włączyć</p>	<p>Wystąpiła usterka w systemie parowym.</p> <ul style="list-style-type: none"> ■ Wyłączyć urządzenie prasujące przez naciśnięcie przycisku ①, a następnie włączyć je ponownie. <p>Urządzenie prasujące po ostygnięciu przeprowadzi płukanie i spróbuje usunąć błąd samodzielnie. Faza stygnięcia może trwać do 3 godzin.</p> <ul style="list-style-type: none"> ■ Wyjąć szufladę na wodę resztkową, gdy na wyświetlaczu pojawi się wzywający do tego odpowiedni komunikat. ■ Opróżnić i wysuszyć szufladę na wodę resztkową. ■ Wsunąć szufladę na wodę resztkową z powrotem do korpusu, aż się zatrzaśnie. <p>Wystąpiła usterka urządzenia prasującego.</p> <ul style="list-style-type: none"> ■ Jeśli błąd nadal jest wskazywany na wyświetlaczu, wezwać serwis.
<p>⚠ Błąd przet. ciśn. Wyłączyć/włączyć</p>	<p>Wystąpiła usterka w systemie parowym.</p> <ul style="list-style-type: none"> ■ Wyłączyć urządzenie prasujące przez naciśnięcie przycisku ①, a następnie włączyć je ponownie. ■ Jeśli komunikat błędu jest nadal wyświetlany, wezwać serwis.
<p>⚠ Błąd bojlera (ciepły) Wyłączyć/włączyć</p>	<p>Wystąpiła usterka urządzenia prasującego.</p> <ul style="list-style-type: none"> ■ Wyłączyć urządzenie prasujące przez naciśnięcie przycisku ①, a następnie włączyć je ponownie. ■ Jeśli błąd jest nadal wskazywany, wezwać serwis. <p>Wytwornica pary jest zanieczyszczona wodą o zbyt dużej zawartości wapnia lub soli.</p> <ul style="list-style-type: none"> ■ Uruchomić proces odkamieniania (patrz rozdział „Wcześniejsze uruchamianie odkamieniania“). Aby uniknąć w przyszłości tego problemu, można podwyższyć o jeden stopień ustawioną twardość wody (np. z stopień 4 na stopień 5, patrz rozdział „Ustawianie twardości wody“). ■ Jeśli błąd jest nadal wskazywany, wezwać serwis.

Co robić, gdy...

Komunikat	Przyczyna i postępowanie
 Błąd bojlera (zimny) Wyłączyć/włączyć	Wystąpiła usterka urządzenia prasującego. <ul style="list-style-type: none">■ Wyłączyć urządzenie prasujące przez naciśnięcie przycisku ①, a następnie włączyć je ponownie.■ Jeśli komunikat błędu jest nadal wyświetlany, wezwać serwis.
 Zwolnić przyc. pary	Żelazko wyłączyło się ze względu na dłuższe nieużywanie i przycisk pary  jest zablokowany. <ul style="list-style-type: none">■ Odblokować przycisk pary , przesuwając suwak pary ciąglej na żelazku do przodu.
Podłączyć wąż	Wąż parowy nie jest włożony do przyłącza pary. <ul style="list-style-type: none">■ Podłączyć wąż parowy żelazka do przyłącza pary na korpusie.

Komunikat	Przyczyna i postępowanie
<p> Błąd zaworu Wyłączyć/włączyć</p>	<p>Szuflada na wodę resztkową nie została rozpoznana.</p> <ul style="list-style-type: none"> ■ Wyłączyć urządzenie prasujące przez naciśnięcie przycisku ①, a następnie włączyć je ponownie. <p>Szuflada na wodę resztkową nie została również rozpoznana po wyłączeniu i włączeniu urządzenia prasującego.</p> <ul style="list-style-type: none"> ■ Wyłączyć urządzenie prasujące przez naciśnięcie przycisku ①. ■ Umyć i wysuszyć płytki metalowe (kontakty) na szufladzie na wodę resztkową. ■ Włączyć z powrotem urządzenie prasujące za pomocą przycisku ① i postępować według wskazań pokaziwanych na wyświetlaczu: ■ Wyjąć szufladę na wodę resztkową i napęlnić ją świeżą wodą wodociągową. ■ Włożyć z powrotem do korpusu szufladę napęlnioną wodą. ■ Wyjąć szufladę na wodę resztkową, gdy na wyświetlaczu pojawi się wzywający do tego komunikat. ■ Opróżnić i wysuszyć szufladę na wodę resztkową. ■ Włożyć pustą szufladę na wodę resztkową z powrotem do korpusu. <p>Urządzenie prasujące jest znowu gotowe do pracy i kontynuuje proces rozpoczęty przed wystąpieniem błędu.</p> <p>Wystąpiła usterka urządzenia prasującego.</p> <ul style="list-style-type: none"> ■ Jeśli błąd nadal jest wskazywany na wyświetlaczu, wezwać serwis.
<p>Kod błędu: F38: ELP/EW/LNG F44 F45: LNG F47</p>	<p>Wystąpiła wewnętrzna usterka.</p> <ul style="list-style-type: none"> ■ Wyłączyć urządzenie prasujące przez naciśnięcie przycisku ①, a następnie włączyć je ponownie. <p>Urządzenie prasujące spróbuje samodzielnie usunąć błąd.</p> <p>Jeśli kod błędu nadal jest pokaziwany na wyświetlaczu, proszę wezwać serwis.</p>

Serwis

Serwis

W przypadku usterek, których nie moż-
na usunąć samodzielnie, proszę powia-
domić:

- sprzedawcę Miele
lub
- serwis fabryczny Miele.

Numer telefonu do serwisu znajduje
się na okładce tej instrukcji użytkowa-
nia.

Serwis wymaga podania **modelu** i **nu-
meru fabrycznego** Państwa urządze-
nia.

Obie te informacje są zamieszczone na
tabliczce znamionowej, znajdującej się
w korpusie za zbiornikiem wody.

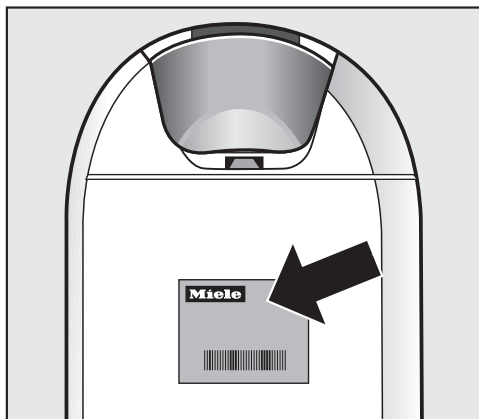

Gwarancja

Okres gwarancji wynosi 2 lata.

Dalsze informacje można znaleźć w wa-
runkach gwarancji dostarczonych wraz
z urządzeniem.

Podłączenie elektryczne

Przed podłączeniem urządzenia konieczne porównać dane przyłączeniowe na tabliczce znamionowej (napięcie i częstotliwość prądu) z parametrami sieci elektrycznej.

Dane te konieczne muszą być zgodne, żeby nie doszło do uszkodzenia urządzenia.

W razie wątpliwości należy zasięgnąć opinii wykwalifikowanego elektryka.

Wymagane dane przyłączeniowe są umieszczone na tabliczce znamionowej, znajdującej się w korpusie za zbiornikiem wody.

Urządzenie prasujące jest dostarczane w stanie gotowym do podłączenia do prądu zmiennego 50-60 Hz, 220-240 V. Podłączać urządzenie prasujące wyłącznie do przepisowo zainstalowanego gniazda elektrycznego.

Zabezpieczenie musi wynosić przynajmniej 10 A. W celu podwyższenia bezpieczeństwa zaleca się zainstalowanie przed urządzeniem wyłącznika różnicowoprądowego o prądzie wyzwalającym 30 mA (DIN VDE 0664).

W miarę możliwości gniazdo powinno się znajdować obok urządzenia i powinno być łatwo dostępne.

Gdy kabel zasilający jest uszkodzony, może on zostać wymieniony wyłącznie przez wykwalifikowanego elektrotechnika.

Nie podłączać urządzenia prasującego do sieci elektrycznej za pośrednictwem gniazd wielokrotnych lub przedłużaczy.

Przedłużacze i gniazda wielokrotne nie zapewniają wymaganego bezpieczeństwa (np. ryzyko przegrzania).

Nie podłączać urządzenia prasującego do inwerterów wyspowych. Inwertery wyspowe są stosowane przy autonomicznym zasilaniu, np. prądem uzyskiwanym z energii słonecznej.

Skoki napięcia mogą spowodować wyłączenie awaryjne. Elektronika może zostać uszkodzona.

Nie używać urządzenia prasującego z tak zwanymi wtyczkami energooszczędными.

Zostaje przy tym ograniczony dopływ energii do urządzenia, co z kolei może spowodować nadmierne rozgrzewanie urządzenia.

Dane techniczne

Wymiary, po złożeniu (wys. x szer. x głęb.)	1280 × 470 × 370 mm
Wymiary, po rozłożeniu (wys. x szer. x gł.)	970 × 470 × 1480 mm
Ciężar B 4312 i B 4826	29 kg
Ciężar B 4847	30 kg
Napięcie przyłączeniowe	patrz tabliczka znamionowa
Pobór mocy	patrz tabliczka znamionowa
Wymagane zabezpieczenie	≥ 10 A
Ciśnienie pary B 4312	3,5 bar
Ciśnienie pary B 4826 i B 4847	4,0 bar
Ilość pary	100 g/min
Pojemność zbiornika wody	1,25 l
Długość kabla zasilającego	2,50 m
Długość węża parowego	1,80 m
Wysokość deski do prasowania	830–1020 mm
Szerokość deski do prasowania	400 mm
Długość deski do prasowania	1200 mm
Zastosowane normy bezpieczeństwa	wg EN 60335-1, EN 60335-2-3, EN 60335-2-85
Znaki certyfikacyjne	patrz tabliczka znamionowa

Miele Sp. z o.o.
ul. Czerniakowska 87A
00-718 Warszawa
Tel. 22 335 00 00
www.miele.pl

Miele & Cie. KG
Carl-Miele-Straße 29
33332 Gütersloh
Niemcy

FashionMaster

pl-PL

M.-Nr 12 027 740 / 00