

Pralko-Suszarka

Uinstrukcja Obsługi

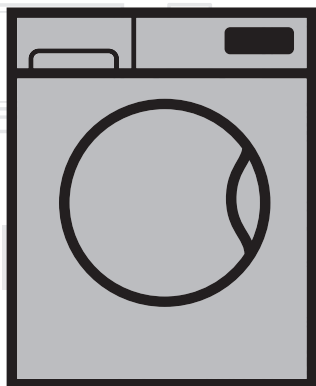

HTV8712XW

PL

Document Number= 2820527361_PL/26-06-19.(12:18)

beko

Prosimy najpierw przeczytać niniejszą instrukcję obsługi!

Drodzy Klienci,

Dziękujemy za wybranie produktu Beko. Mamy nadzieję, że ta pralka, wyprodukowana z zachowaniem najwyższych wymogów jakościowych i przy zastosowaniu najnowszej technologii, będzie Państwu służyła jak najlepiej. Prosimy zatem przed jej uruchomieniem uważnie przeczytać całą instrukcję obsługi i zachować ją do wglądu w przyszłości. W przypadku zmiany właściciela pralki należy również przekazać tę instrukcję. Należy przestrzegać wszystkich ostrzeżeń i informacji zawartych w instrukcji obsługi. W całej instrukcji obsługi stosowane są następujące symbole:

	ZAGROŻENIE!
<ul style="list-style-type: none">Ostrzeżenie przed porażeniem elektrycznym.	

	ZAGROŻENIE!
<ul style="list-style-type: none">Ostrzeżenie o wadze wyrobu	

	ZAGROŻENIE!
<ul style="list-style-type: none">Ostrzeżenie o zagrożeniu pożarowym.	

	UWAGA!
<ul style="list-style-type: none">Ostrzeżenie przed niebezpiecznymi sytuacjami stanowiącymi zagrożenie dla życia lub mienia.	

	ŚRODKI OSTROŻNOŚCI!
<ul style="list-style-type: none">Środki ostrożności, które należy zachować.	



INFORMACJE

- Ważna informacja albo przydatna rada dotycząca eksploatacji.



- Przeczytaj instrukcję obsługi.



- Opakowanie tego wyrobu wytworzono z surowców wtórnych zgodnie z przepisami.
- Nie wyrzucaj materiałów opakowaniowych razem z odpadkami domowymi lub innymi. Należy dostarczyć je do punktu zbiórki materiałów opakowaniowych wyznaczonych przez władze lokalne.



- Allergy UK to skrócona nazwa fundacji British Allergy Foundation. Zatwierdza ona produkty, przyznając „pieczęć jakości”. Jeśli zobaczysz produkt z tym logo, możesz mieć pewność, że został on przebadany naukowo w celu wykazania jego skuteczności w zmniejszaniu/usuwaniu alergenów ze środowiska, w którym przebywają osoby cierpiące na alergię i astmę, lub zawartość alergenów/substancji chemicznych w produkcie została znacznie ograniczona.

„Cykl prania wełny w tej pralce został zatwierdzony przez The Woolmark Company do prania wyrobów wełnianych przeznaczonych do prania w pralce pod warunkiem, że pierze się je zgodnie z instrukcjami na metce oraz instrukcjami producenta tej pralki M1527”
„W Wielkiej Brytanii, Irlandii, Hongkongu i Indiach znak towarowy Woolmark jest znakiem certyfikacji.”



APPAREL CARE



1 Ważne instrukcje zachowania bezpieczeństwa i ochrony

środowiska naturalnego

Rozdział ten zawiera instrukcje zachowania bezpieczeństwa, które pomogą zabezpieczyć się przed zagrożeniem obrażeniami ciała i szkodami materialnymi. Nieprzestrzeganie tych instrukcji unieważnia wszelkie gwarancje.

1.1 Bezpieczeństwo ogólne



PRZESTROGA!

- Wyrób ten może być używany przez dzieci w wieku 8 lat i starsze oraz osoby o ograniczonych możliwościach fizycznych, sensorycznych lub umysłowych lub niedoświadczone i nieumiejętne, pod warunkiem że są nadzorowane lub przeszkolone w zakresie bezpiecznego użytkowania tego produktu i związanych z nim zagrożeń. Dzieci nie powinny bawić się produktem. Dzieci bez nadzoru nie powinny wykonywać czyszczenia ani prac konserwacyjnych. Dzieci poniżej 3. roku życia nie powinny przebywać w pobliżu produktu, chyba że są pod stałym nadzorem.



OSTRZEŻENIE!

- Nie wolno stawiać produktu na podłodze pokrytej dywanem lub wykładziną. W przeciwnym razie brak przepływu powietrza pod produktem spowoduje przegrzanie się części elektrycznych. To spowoduje problemy w użytkowaniu produktu.



INFORMACJE

- Instalację i wszelkie naprawy muszą być wykonywane przez upoważnione osoby. Producent nie ponosi odpowiedzialności za szkody, które może spowodować przeprowadzenie procedur przez osoby nieupoważnione.

1.1.1 Bezpieczeństwo elektryczne



NIEBEZPIECZEŃSTWO!

- Jeśli wyrób ten ma usterki, nie powinno się go uruchamiać, dopóki nie zostanie naprawiony przez autoryzowanego agenta serwisowego. Grozi to porażeniem elektrycznym!
- Nie myć produktu, polewając go wodą! Grozi to porażeniem elektrycznym!



PRZESTROGA!

- W razie uszkodzenia przewodu zasilającego jego wymianę trzeba powierzyć producentowi, serwisowi posprzedażnemu lub osobie o podobnych kwalifikacjach (najlepiej elektrykowi) albo osobie wskazanej przez importera w celu uniknięcia ewentualnych zagrożeń.



OSTRZEŻENIE!

- Jeśli produkt nie jest używany, należy wyjąć wtyczkę z gniazdka.
- Nie wolno dotykać wtyczki wilgotnymi dłońmi! Aby wyjąć wtyczkę z gniazdka, należy ciągnąć za wtyczkę, nigdy za przewód.
- W trakcie instalacji, konserwacji, czyszczenia i napraw produktu należy wyjmować wtyczkę przewodu zasilającego z gniazdka.
- Do przyłączenia nie używać przedłużaczy ani rozgałęźników.



INFORMACJE

- Urządzenie to zaprojektowano tak, aby wznowiało pracę po przywróceniu zasilania energią elektryczną w przypadku przerwy w zasilaniu. Instrukcje dotyczące anulowania programu znajdują się w rozdziale „Anulowanie programu”.

1.1.2 Bezpieczeństwo produktu



NIEBEZPIECZEŃSTWO!

- Nigdy nie należy otwierać drzwiczek do wkładania prania ani wyjmować filtra, gdy w bębnie nadal znajduje się woda. W przeciwnym razie istnieje zagrożenie zalania wodą i poparzenia.



PRZESTROGA!

- Przewody zasilania w wodę oraz spustu wody muszą być mocno przytwierdzone i nie wolno dopuścić do ich uszkodzenia. Grozi to wyciekami wody.



INFORMACJE

- Zamkniętych drzwiczek nie należy otwierać siłą. Drzwiczki otworzą się automatycznie od razu po zakończeniu cyklu prania. Jeśli urządzenie nie ostygnie po ukończeniu programu, nie można otworzyć drzwiczek. Należy poczekać na ostygnięcie produktu. Jeśli drzwiczki nadal się nie otwierają, należy zastosować rozwiązania opisane w części „Rozwiązywanie problemów” – „Nie można otworzyć drzwiczek”. Nie należy otwierać zamkniętych drzwiczek siłą. W ten sposób można uszkodzić drzwiczki lub ich zamek.
- W miejscu instalacji produktu nie może być drzwi z zamkiem, zasuwą lub zawiasami, które uniemożliwiłyby pełne otwarcie drzwiczek.
- Należy przestrzegać wskazówek podanych na metkach tkanin oraz na opakowaniu detergentu.
- Używać wyłącznie detergentów, środków zmiękczających wodę i dodatków przeznaczonych do prania w pralce.
- Nie instalować ani nie pozostawiać urządzenia w miejscu, w którym byłoby narażone na działanie warunków atmosferycznych.
- Elementy sterowania urządzenia nie służą do zabawy.

1.1.3 Ostrzeżenia dotyczące suszenia



NIEBEZPIECZEŃSTWO!

- Rzeczy, które uprzednio prano, czyszczono, zabrudzono lub poplamiono benzyną, rozpuszczalnikami do prania chemicznego lub innymi substancjami łatwopalnymi albo wybuchowymi, nie wolno suszyć w urządzeniu, ponieważ mogą wydzielać łatwopalne lub wybuchowe opary. Nieprzestrzeganie tej instrukcji spowoduje zagrożenie pożarem.
- Przed suszeniem rzeczy zabrudzone olejem roślinnym, alkoholem, benzyną, olejem napędowym, odplamiaczem, terpentyną, woskiem lub środkiem do usuwania wosku należy wyprać w gorącej wodzie z dodatkiem dużej ilości detergentu. Nieprzestrzeganie tej instrukcji spowoduje zagrożenie pożarem.
- Pianki gumowej (lateksowej), czepków kąpielowych, tkanin wodoodpornych, ubrań ani poduszek podgumowanych lub z gumową pianką nie wolno suszyć przy użyciu funkcji suszenia. Nieprzestrzeganie tej instrukcji spowoduje zagrożenie pożarem.
- W przypadku korzystania z kul do prania, miarek lub klatki do prania w pralce te produkty mogą się stopić podczas procesu suszenia. W przypadku korzystania z funkcji suszenia nie należy stosować tych produktów. Nieprzestrzeganie tej instrukcji spowoduje zagrożenie pożarem.



NIEBEZPIECZEŃSTWO!

- Nie wolno uruchamiać funkcji suszenia, gdy do czyszczenia stosowane są chemikalia przemysłowe. Nieprzestrzeganie tej instrukcji spowoduje zagrożenie pożarem.



NIEBEZPIECZEŃSTWO!

- Nie wolno dotykać szyby w drzwiczkach gołymi rękami po wysuszeniu prania. Grozi to poparzeniem.
- Ostatni etap procesu suszenia to chłodzenie, które ma na celu utrzymanie wypranej odzieży w pewnej temperaturze, aby nie dopuścić do jej uszkodzenia. Jeśli drzwiczki zostaną otwarte przed całkowitym zakończeniem chłodzenia, grozi to stycnością z gorącą parą. Grozi to poparzeniem.
- Jeśli przerwie się program suszenia (w wyniku anulowania programu lub awarii zasilania), pranie w urządzeniu może być gorące. Należy zachować ostrożność.



PRZESTROGA!

- Nie zatrzymywać urządzenia przed ukończeniem programu suszącego. Jeśli istnieje taka konieczność, należy wyjąć całe pranie, umieścić je w odpowiednim miejscu i poczekać, aż ostygnie.
- Wyrób jest przeznaczony do pracy w temperaturach od 0°C do +35°C.



PRZESTROGA!

- Temperatury otoczenia od 15°C do +25°C są odpowiednie dla produktu.
- Nie należy dopuszczać do tego, by zwierzęta domowe wchodziły do urządzenia. Przed użyciem należy sprawdzić wnętrze urządzenia.
- Nie należy suszyć zbyt wielu rzeczy naraz. Przestrzegać maksymalnych dopuszczalnych wsadów podanych dla suszenia.



OSTRZEŻENIE!

- W urządzeniu nie wolno suszyć białej bielizny z metalowymi fiszbinami. Metalowe fiszbiny mogą wysunąć się podczas procesu suszenia i uszkodzić urządzenie. Białą bieliznę z metalowymi fiszbinami należy umieścić w woreczku lub powłoczce na poduszkę.
- Nie należy suszyć w urządzeniu dużych rzeczy, takich jak tiulowe firanki, zasłony, pościel, koce ani dywany. Takie rzeczy mogą ulec uszkodzeniu.



OSTRZEŻENIE!

- Urządzenia nie należy wykorzystywać do suszenia odzieży ze skóry lub zawierającej skórę (np. skórzane naszywki na dżinsach). Kolor elementów skórzanych może mieć wpływ na inne materiały.
- W przypadku braku możliwości rozwiązania problemu na podstawie informacji podanych w instrukcji bezpieczeństwa należy wyłączyć urządzenie lub odłączyć je od prądu i wezwać autoryzowanego serwisanta.
- Pralko-suszarka może służyć do samego prania, samego suszenia lub prania i suszenia odzieży. Urządzenia nie można używać tylko do suszenia mokrych rzeczy przez zbyt długi okres. Podczas korzystania z pralko-suszarki wyłącznie do suszenia należy uruchomić program prania bez wsadu po każdym 15 cyklach suszenia.
- Przed włożeniem prania do pralko-suszarki należy sprawdzić, czy wewnątrz ubrań lub w kieszeniach nie znajduje się zapalniczka, monety, metalowe przedmioty, igły itp.



INFORMACJE

- Nie należy suszyć rzeczy nieupranych w urządzeniu.
- Nie należy stosować zmiękczaczy ani środków antystatycznych, jeśli nie jest to zalecane przez producenta.
- Produkty takie jak środki zmiękczające do tkanin należy stosować zgodnie z instrukcjami ich producenta.
- Nie wykorzystywać pralko-suszarki do suszenia jedwabiu, wełny i podobnych delikatnych ubrań. W przeciwnym razie ubrania wełniane mogą się zbiec, a inne delikatne ubrania mogą ulec uszkodzeniu.
- Należy sprawdzić symbole na etykiecie ubrań przed praniem i suszeniem.

1.2 Przeznaczenie



INFORMACJE

- Produkt jest przeznaczony do użytku domowego. Nie nadaje się do zastosowań komercyjnych i nie może być użytkowany niezgodnie z przeznaczeniem.
- Wyrób należy stosować wyłącznie do prania, płukania i suszenia produktów tekstylnych z odpowiednimi oznaczeniami.
- Producent odmawia jakiegokolwiek odpowiedzialności wynikłej z nieprawidłowego użytkowania lub transportu.
- Okres użytkowania tego wyrobu wynosi 10 lat. Przez ten czas dostępne będą oryginalne części zamienne do prawidłowej eksploatacji tego urządzenia.

1.3 Bezpieczeństwo dzieci



PRZESTROGA!

- Dzieci poniżej 3. roku życia nie powinny przebywać w pobliżu produktu, chyba że są pod stałym nadzorem.
- Materiały opakowaniowe są niebezpieczne dla dzieci. Należy trzymać je w bezpiecznym miejscu poza zasięgiem dzieci.
- Urządzenia elektryczne są niebezpieczne dla dzieci. Dzieci nie mogą znajdować się w pobliżu uruchomionego urządzenia. Nie wolno zezwalać dzieciom na zabawę przy urządzeniu. Aby zapobiec manipulowaniu urządzeniem przez dzieci, należy zastosować blokadę dostępu.



PRZESTROGA!

- Wychodząc z pomieszczenia, w którym stoi urządzenie, należy pamiętać, aby zamknąć jej drzwiczki.
- Wszystkie detergenty i dodatki przechowywać w bezpiecznym miejscu i zabezpieczyć przed dostępem dzieci, zamykając pokrywę pojemnika na detergent lub szczelnie zamykając opakowanie detergentu.

1.4 Zgodność z przepisami WEEE i utylizacja zużytego produktu

Urządzenie nie zawiera materiałów szkodliwych ani zakazanych opisanych w dyrektywie w sprawie kontroli odpadów sprzętu elektrycznego i elektronicznego. Jest ono zgodne z dyrektywą WEEE.



Wyrób ten został wyprodukowany z wysokiej jakości części i materiałów, które mogą być ponownie użyte i nadają się do recyklingu. Dlatego po zakończeniu użytkowania nie należy wyrzucać tego wyrobu razem z odpadkami domowymi. Należy dostarczyć go do punktu zbiórki zużytych urządzeń elektrycznych i elektronicznych do celów recyklingu. Prosimy skontaktować się z lokalnymi władzami, aby uzyskać informacje o najbliższym punkcie zbiórki.

Prosimy o pomoc w ochronie środowiska i zasobów naturalnych poprzez recykling zużytych urządzeń. Ze względu na bezpieczeństwo dzieci przed utylizacją produktu należy odciąć przewód zasilający i zniszczyć zamek drzwiczek, tak aby nie można było użyć produktu.

Zgodność z dyrektywą RoHS

Wyrób ten jest zgodny z dyrektywą RoHS Unii Europejskiej (2011/65/UE). Nie zawiera materiałów szkodliwych ani zakazanych wymienionych w tej dyrektywie. Odpowiednie postępowanie ze zużytym sprzętem zapobiega potencjalnym konsekwencjom dla środowiska naturalnego i ludzkiego zdrowia.

1.5. Informacje o opakowaniu

Opakowanie tego produktu wytworzono z surowców wtórnych zgodnie z krajowymi przepisami ochrony środowiska. Nie wolno wyrzucać tego opakowania razem ze zwykłymi odpadami z gospodarstwa domowego. Należy dostarczyć je do punktu zbiórki materiałów opakowaniowych wyznaczonego przez władze lokalne.

2 Oto Twoja pralko-suszarka

2.1 Przegląd ogólny

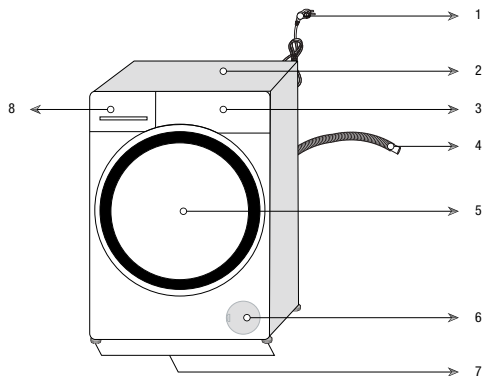

1- Przewód zasilający	5- Drzwiczki
2- Panel górny	6 Pokrywa filtra
3- Panel sterowania	7- Regulowane nóżki
4- Wąż spustu wody	8- Szuflada na detergent

2.2 Zawartość opakowania



Przewód zasilający



Wąż spustu wody

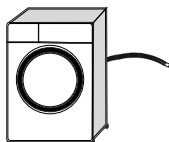

Śruby transportowe

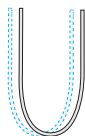

Wąż wlotu wody z kranu

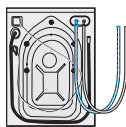

Zbiornik na detergent w płynie (*)



Instrukcja obsługi



Zespół zaślepki plastikowej



INFORMACJE

- Rysunki w tej instrukcji są schematyczne i mogą nie w pełni odpowiadać danemu modelowi pralki.

(*) Pojemnik ten dostarczany jest tylko z niektórymi modelami pralek.

2.3 Dane techniczne

Zgodność z Rozporządzeniem delegowanym Komisji (UE) nr 96/60/WE/1996

Nazwa lub znak towarowy dostawcy	Beko
Nazwa modelu	HTV8712XW 7165142500
Klasa efektywności energetycznej w skali od A (większa efektywność) do G (mniejsza efektywność)	A
Zużycie energii w przypadku prania, wirowania i suszenia (kWh)	5,44
Zużycie energii w przypadku tylko prania i wirowania (kWh)	0,76
Klasa wydajności prania w skali od A (wyższa) do G (niższa)	A
Ilość wody pozostałej po odwirowaniu (jako proporcja wagi prania suchego) w %	44
Maksymalna prędkość wirowania (obr./min)	1400
Pojemność prania (bawełna) (kg)	8
Pojemność suszenia (bawełna) (kg)	5
Zużycie wody w przypadku prania, wirowania i suszenia (l)	78
Zużycie wody w przypadku tylko prania i wirowania (l)	47
Czas prania i suszenia (min)	660
Szacunkowe roczne zużycie energii i wody dla czteroosobowego gospodarstwa domowego, zawsze z użyciem suszarki (200 cykli) (kWh/l)	1088 / 15600
Szacunkowe roczne zużycie energii i wody dla czteroosobowego gospodarstwa domowego, nigdy z użyciem suszarki (200 cykli) (kWh/l)	152 / 9400
Hałas podczas prania/wirowania/suszenia [dB(A) w odniesieniu do 1 pW]	57/77/64
Dane techniczne mogą być zmieniane bez uprzedzenia w celu poprawy jakości tego wyrobu.	

Do zabudowy	Nie
Wysokość (cm)	84
Szerokość (cm)	60
Głębokość (cm)	59
Waga netto (± 4 kg)	69
Pojedynczy wlot wody / Podwójny wlot wody	• / -
• Dostępne	
Napięcie i częstotliwość zasilania (V/Hz)	230 V / 50Hz
Prąd całkowity (A)	10
Moc całkowita (W)	2200
Główny kod modelu	1420



OSTRZEŻENIE!

- Wartości zużycia dotyczą przypadków, gdy połączenie sieci bezprzewodowej jest wyłączone.

3 Instalacja

Aby przygotować produkt do użytkowania, należy zapoznać się z niniejszą instrukcją obsługi i upewnić się, że systemy zasilania w elektryczność i wodę oraz odprowadzenia wody są właściwe. Jeżeli tak nie jest, należy wezwać wykwalifikowanego technika i hydraulika w celu wykonania wszelkich niezbędnych przyłączy.



ZAGROŻENIE

- Należy zadbać o to, aby elektryczne i hydrauliczne przyłączenia pralki wykonała kompetentna osoba. Producent nie ponosi odpowiedzialności za szkody, które może spowodować instalacja i naprawa wykonywana przez osoby nieupoważnione.



ZAGROŻENIE

- Pralka jest zbyt ciężka, aby przerosiła ją jedna osoba.



UWAGA!

- Przed zainstalowaniem należy obejrzeć pralkę aby sprawdzić, czy nie ma jakichś usterek. Jeśli są, nie wolno jej instalować. Uszkodzone urządzenia zagrażają Twojemu bezpieczeństwu.



ŚRODKI OSTROŻNOŚCI

- Przygotowanie miejsca na pralkę oraz instalacji elektrycznej i wodno-kanalizacyjnej w tym miejscu jest obowiązkiem klienta.
- Należy upewnić się, że węże dopływu i odpływu wody, a także elektryczny przewód zasilający, nie uległy zagięciu, zakleszczeniu lub uszkodzeniu przy ustawianiu pralki po zainstalowaniu lub czyszczeniu.

3.1. Właściwe miejsce instalacji

- Ustaw Pralkę ustawić na twardej i równej podłodze. Nie stawiać jej na dywanie lub wykładzinie o wysokim runie ani na innych podobnych powierzchniach.
- Nie stawiać jej obok krawędzi, jeśli w podłodze są stopnie. Nie ustawiać jej także na podeście.

- Nie stawiać pralki na przewodzie zasilającym.
- Nie instalować pralki w miejscu, gdzie temperatura spada poniżej 0°C. (patrz Ostrzeżenia co do suszenia)
- Zaleca się pozostawienie miejsca po obu stronach maszyny w celu zmniejszenia wibracji i hałasu
- W miejscu instalacji pralko-suszarki nie może być zamykanych drzwi, przesuwanych ani rozwieranych, które uniemożliwiłyby pełne otwarcie jej drzwiczek.
- Pralko-suszarkę należy ustawić w dobrze wentylowanym i wolnym od kurzu pomieszczeniu.
- Nie umieszczać na pralce źródła ciepła, takich jak płyty grzejne, żelazka, piekarniki itp, i nie używać ich na produkcie.

3.2. Usuwanie wzmocnień opakowania



Przechylić pralkę do tyłu, aby usunąć wzmocnienie opakowania. Usunąć wzmocnienia opakowania, pociągając za dołączoną taśmę.



ZAGROŻENIE

- Pralka jest ciężka. Usunąć wzmocnienia opakowania, jak pokazano na tym rysunku.
- Należy uważać, aby nie zablokować sobie ręki pod pralką.

3.3 Usuwanie śrub transportowych



ŚRODKI OSTROŻNOŚCI

- Nie zdejmować śrub transportowych na czas transportu przed wyjęciem wzmocnień opakowania.
- Przed uruchomieniem pralki wyjąć śruby transportowe na czas transportu! W przeciwnym razie pralka może się uszkodzić.

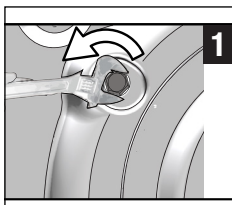

- 1** 1 Za pomocą narzędzia poluzować wszystkie śruby, aż będą się swobodnie obracać.

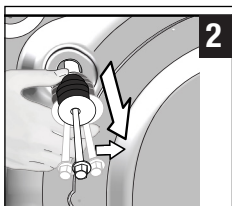

- 2** 2 Wyjąć śruby transportowe na czas transportu, obracając je lekko.

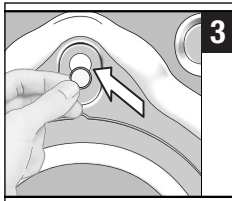

- 3** 3 Wsadzić plastikowe zaślepki dostarczone w torebce z Instrukcją Obsługi w otwory w tylnym panelu.



INFORMACJE

- Należy zachować śruby transportowe w bezpiecznym miejscu po to, aby ponownie ich użyć przy następnym transporcie pralko-suszarki.
- Nie wolno transportować pralki bez prawidłowo zamontowanych śrub transportowych!

3.4. Przyłączanie zasilania w wodę



INFORMACJE

- Ciśnienie wody niezbędne do korzystania z produktu wynosi od 1 do 10 barów (0,1–1 MPa). Oznacza to, że przy pełnym otwarciu kranu musi z niego wypływać 10–80 litrów wody na minutę, aby zapewnić płynną pracę pralki. Jeżeli ciśnienie wody jest zbyt wysokie, należy zamontować zawór redukcyjny.



UWAGA!

- Modeli z pojedynczym dopływem wody nie należy podłączać do kranu z gorącą wodą. W takim przypadku pranie ulegnie zniszczeniu lub pralka przełączy się w tryb ochronny i nie będzie działać.
- Do nowego urządzenia nie należy stosować starych ani używanych węży wlotu wody. Może to spowodować zaplamienie prania.

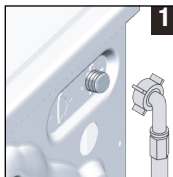

- 1** 1 Przyłączyć specjalny wąż dostarczony wraz z pralką do wlotu dopływu wody w pralce.



UWAGA!

- Należy się upewnić, że przy instalowaniu pralki wąż zimnej wody został prawidłowo podłączony. W przeciwnym razie pranie będzie gorące po zakończeniu cyklu prania, co prowadzi do wcześniejszego zużycia pranych rzeczy.

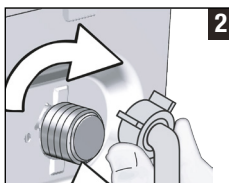

- 2** 2 Ręcznie mocno zakręcić wszystkie nakrętki na węzłach. Do zakręcania nakrętek nie wolno używać kluczy.



- 3** 3 Odkręcić całkowicie kurki kranu po przyłączeniu węży i sprawdzić, czy w punktach przyłączenia nie cieknie woda.

Jeśli wycieka, należy zamknąć kran i zdjąć nakrętkę. Po sprawdzeniu ułożenia uszczelki, dokręcić ponownie nakrętkę. Aby zapobiec wyciekom wody, należy zakręcać kran, kiedy pralka jest nieużywana.

3.5. Przyłączenie do kanalizacji

- Koniec węża spustowego przymocować bezpośrednio do odpływu ścieków, umywalki lub wanny.

UWAGA!

- Gdy wąż wydostanie się z odpływu ścieków w czasie wylewania wody z pralki, mieszkanie ulegnie zalaniu. Ponadto grozi to oparzeniem z powodu wysokiej temperatury prania! Aby zapobiec takim sytuacjom i zapewnić płynne napełnianie pralki wodą i spuszczenie wody, należy zamocować dobrze końcówkę węża spustowego, aby nie mogła się przemieścić.

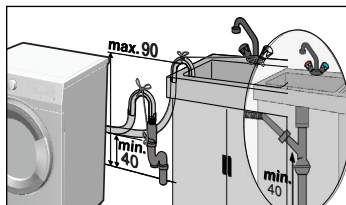
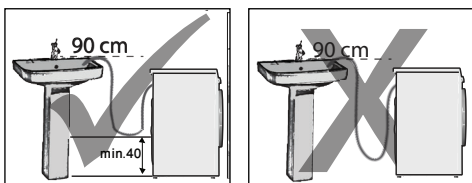

- Wąż ten przyłącza się na wysokości od 40 do 90 cm.
- Jeśli wąż zostanie doprowadzony na poziomie podłogi (lub maks. 40 cm powyżej), a potem podwyższony, utrudni to spust wody, przez co ubrania po upraniu mogą być bardzo mokre. A zatem należy przestrzegać podanych na rysunku wysokości.
- Aby zapobiec wpływowi brudnej wody z powrotem do pralki i umożliwić jej płynny spust, nie należy zanurzać końcówki węża w brudnej wodzie ani nie wsadzać jej do odpływu głębiej niż na 15 cm. Jeśli wąż jest zbyt długi, skrócić go.
- Końcówka węża nie może być zagięta ani nadepnięta, a wąż nie może być zakleszczony między odpływem a urządzeniem.
- Jeśli wąż jest zbyt krótki, należy go przedłużyć, stosując oryginalny przedłużacz. Wąż nie może być dłuższy niż 3,2 m. Aby zapobiec usterkom spowodowanym przeciekaniem wody, połączenie między węzłem przedłużającym a węzłem

spustowym pralki musi być zabezpieczone właściwym zaciskiem, aby wąż nie wypadł i nie powodował wycieku wody.

3.6. Nastawianie nóżek

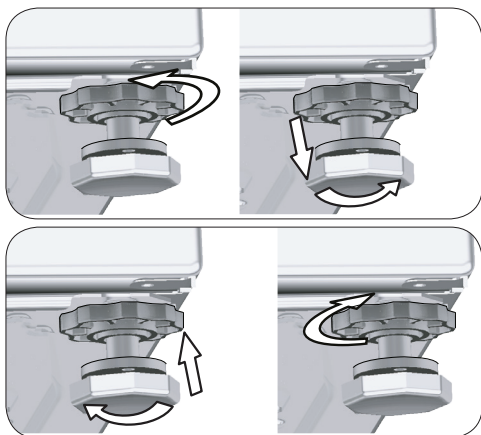

UWAGA!

- Ustawić nóżki tak, aby pralka stała równo w miejscu użytkowania.
- Wypoziomować urządzenie poprzez regulację nóżek.
- Sprawdzić, czy pralka stoi pewnie, naciskając ją od góry po przekątnej.
- W przeciwnym razie pralka może przesunąć się ze swego miejsca, zderzyć się z czymś, hałasować i wibrować.
- Nie używaj narzędzi do poluzowania nakrętek kontujących, gdyż mogą one ulec uszkodzeniu.

- a) Ręcznie poluzować nakrętki zabezpieczające na nóżkach pralki.
- b) Ustawić nóżki tak, aby pralka stała równo.
- c) Ręcznie zakręcić na nowo wszystkie nakrętki.

3.7. Połączenia elektryczne

Przyłączyć pralkę do uziemionego gniazdka zabezpieczonego bezpiecznikiem 16 A. Nasza firma nie odpowiada za żadne szkody powstałe przy użytkowaniu tego urządzenia bez uziemienia zgodnie z przepisami miejscowymi.

- Połączenie musi być wykonane zgodnie z obowiązującymi przepisami krajowymi.

- Przewody obwodu gniazdka elektrycznego muszą spełniać wymogi urządzenia. Zaleca się zastosowanie wyłącznika różnicowoprądowego (ang. Ground Fault Circuit Interrupter, GFCI).
- Wtyczka przewodu zasilającego musi być dostępna po zainstalowaniu.
- Jeśli prąd zabezpieczenia w domu jest mniejszy niż 16 A, należy zlecić wykwalifikowanemu elektrykowi zainstalowanie bezpiecznika 16 A.
- Napięcie podane w „Danych technicznych” musi być równe napięciu w sieci zasilającej mieszkanie.

4. Przygotowanie

4.1 Sortowanie prania

- * Odzież przeznaczoną do prania należy posortować według typu tkaniny, koloru i stopnia zabrudzenia oraz odpowiedniej temperatury prania.
- * Należy zawsze przestrzegać instrukcji z metek odzieży.

4.2 Przygotowanie rzeczy do prania

- Biustonosze z fiszbinami oraz odzież z metalowymi elementami takimi jak sprzączki lub guziki mogą uszkodzić urządzenie. Usunąć metalowe części lub prać takie rzeczy w bawełnianych woreczkach do prania lub bawełnianych poszewkach na poduszkę. Ponadto ten rodzaj odzieży może się przegrzewać podczas procesu suszenia i powodować uszkodzenia innej odzieży. Nie należy wykorzystywać pralko-suszarki do suszenia takiej odzieży.
- Małe sztuki odzieży, takie jak skarpetki dziecięce i rajstopy nylonowe, należy włożyć do bawełnianego woreczka do prania lub bawełnianej poszewki na poduszkę.
- Firanki wkładać, nie gniotąc ich. Zdjąć klamerki i haczyki z firanek. Nie należy suszyć w urządzeniu firanek z tiulu.
- Zapiać zamki błyskawiczne i wszystkie guziki oraz zaszyć miejsca rozerwane i naderwane.
- Produkty z metkami „do prania w pralce” lub „do prania ręcznego” prać tylko na odpowiednim programie. Należy je suszyć rozwieszane lub płasko rozłożone. Nie należy wykorzystywać pralko-suszarki do suszenia takiej odzieży.
- Nie prać rzeczy kolorowych razem z białymi. Nowa odzież bawełniana w ciemnym kolorze może mocno farbować. Należy ją prać oddzielnie.
- Używać tylko barwników/odbarwiaczy oraz środków zapobiegających osadzaniu się kamienia przeznaczonych do prania w pralkach. Zawsze przestrzegać instrukcji umieszczonych na opakowaniu.

	ZAGROŻENIE!
<ul style="list-style-type: none"> • Uszkodzone przewody zasilające musi wymienić autoryzowany serwisant. 	

3.8. Transportowanie pralki

- 1 Przed transportem wyjąć wtyczkę z gniazdka.
- 2 Usunąć przyłącza do zasilania w wodę i jej spustu..
- 3 Spuścić całą pozostałą w pralce wodę. Patrz punkt 6.5.
- 4 Założyć śruby transportowe, przeprowadzając procedurę zdejmowania w odwrotnej kolejności. Patrz punkt 3.3.

	ZAGROŻENIE!
<ul style="list-style-type: none"> • Pralka jest zbyt ciężka, aby przenosiła ją jedna osoba. • Pralka jest ciężka; po schodach muszą ją nieść dwie osoby i trzeba zachować dodatkowe środki ostrożności. Jeśli pralka przewróci się na Ciebie, możesz doznać obrażeń. 	

	UWAGA!
<ul style="list-style-type: none"> • Materiały opakowaniowe są niebezpieczne dla dzieci. Należy trzymać je w bezpiecznym miejscu, poza ich zasięgiem. 	

	INFORMACJE
<ul style="list-style-type: none"> • Nie wolno transportować pralki bez prawidłowo zamontowanych śrub transportowych! 	



INFORMACJE

- Rzeczy do prania, które miały intensywny kontakt z materiałami takimi jak mąka, wapno w proszku, mleko w proszku itp., należy wytrzeć przed włożeniem do urządzenia. Kurz i proszki z rzeczy do prania mogą się odkładać na wewnętrznych częściach urządzenia i z czasem spowodować jej uszkodzenie.
- Ubrania wykonane z wełny z angory przed praniem trzymać kilka godzin w zamrażarce. W ten sposób ogranicza się ich mechacenie.
- Spodnie i delikatne ubrania należy prać wywrócone na lewą stronę.
- Uporczywe plamy należy w odpowiedni sposób wyabić przed rozpoczęciem prania. W razie wątpliwości sprawdzić w pralni chemicznej.
- Wyjąć z kieszeni wszystkie przedmioty takie jak monety, długopisy i spinacze biurowe oraz wyrzucić kieszenie na zewnątrz i, jeśli to możliwe, oczyścić szczoteczką. Przedmioty takie mogą zniszczyć pralkę lub powodować nadmierny hałas.

4.3 Zalecenia dotyczące oszczędzania energii

Efektywność energetyczną można poprawić poprzez korzystanie z programów prania w niskich temperaturach i stosowanie odpowiednich detergentów.

- Należy używać urządzenia, wykorzystując pełną pojemność dopuszczalną w wybranym programie, ale jej nie przeladowywać – patrz „Tabela programów i zużycia”.
- Postępować zgodnie z instrukcjami umieszczonymi na opakowaniu detergentu.
- Rzeczy mało zabrudzone prać w niskich temperaturach.
- Niewielkie ilości lekko zabrudzonego prania prać na krótszych programach.
- Nie stosować prania wstępnego ani wysokich temperatur do prania rzeczy niezbyt zabrudzonych/poplamionych.
- Aby wysuszyć pranie w suszarce, wybrać najszybsze wirowane zalecane dla wybranego programu prania.
- Nie używać więcej detergentu, niż jest to zalecane na jego opakowaniu.

4.4 Pierwsze użycie



Przed rozpoczęciem użytkowania urządzenia należy się upewnić, że dokonano wszystkich przygotowań zgodnie z „Ważnymi instrukcjami zachowania bezpieczeństwa i ochrony środowiska naturalnego” oraz instrukcjami w rozdziale „Instalacja”.

Aby przygotować pralko-suszkarkę do prania, należy wykonać pierwsze działanie z programu Czyszczenie bębna. Jeżeli w używanym urządzeniu nie ma tego programu, należy zastosować metodę opisaną w punkcie 6.2.



INFORMACJE

- Użyć odkamieniacza do pralek.
- Ze względu na proces kontroli jakości w trakcie produkcji we wnętrzu pralki pozostało trochę wody. Nie szkodzi to urządzeniu.

4.5 Prawidłowa ilość wsadu

Maksymalny wsad zależy od rodzaju tkaniny, stopnia zabrudzenia i wybranego programu prania.

Pralka automatycznie reguluje ilość wody w zależności od wagi włożonego do niej prania.



PRZESTROGA!

- Postępować zgodnie z informacjami z „Tabeli programów i zużycia”. Sprawność urządzenia spada, gdy jest przeladowana. Ponadto mogą wystąpić nadmierne drgania i hałas. Aby zapewnić wydajne suszenie, nie należy przekraczać zalecanej wagi wsadu.

Rodzaje prania	Masa (g)	Rodzaje prania	Masa (g)
Szlafrok	1200	Ręcznik do rąk	100
Serwetka	100	Koszula nocna	200
Prześcieradło	700	Bielizna	100
Prześcieradło	500	Męskie koszule robocze	600
Powłoczka na poduszkę	200	Koszula męska	200
Obrus	250	Męska piżama	500
Ręcznik	200	Bluzka	100

4.6 Ładowanie prania

1. Otworzyć drzwiczki.
2. Umieścić pranie luźno w urządzeniu.
3. Docisnąć drzwiczki, aż rozlegnie się odgłos zamka, aby je zamknąć. Upewnić się, że nic nie utknęło w drzwiczkach.



INFORMACJE

- W trakcie wykonywania programu drzwiczki są zablokowane. Zamek drzwiczek otworzy się automatycznie od razu po zakończeniu programu prania. Jeśli po ukończeniu programu część we wnętrzu urządzenia jest zbyt gorąca, drzwiczki nie otworzą się, dopóki temperatura nie spadnie. Jeśli drzwiczki się nie otwierają, należy zastosować rozwiązania opisane w części „Rozwiązywanie problemów” – „Nie można otworzyć drzwiczek”.



PRZESTROGA!

- Jeśli pranie umieści się w pralce w niewłaściwy sposób, może pojawić się hałas i drgania.

4.7 Używanie detergentów i środków zmiękczających



INFORMACJE

- W przypadku używania detergentów, środków zmiękczających, krochmalu, barwników do tkanin, wybielaczy lub odkamieniaczy należy uważnie czytać instrukcje ich producentów na opakowaniach i przestrzegać sugerowanego dozowania. Jeśli dostępna jest miarka do dozowania, należy jej używać.

4.7.1 Szuflada na detergent

Szuflada na detergent składa się z trzech części:

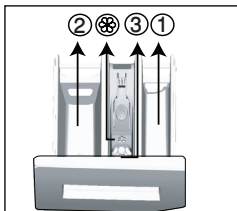

- (1) do prania wstępnego
- (2) do prania głównego
- (3) na środek zmiękczający
- (☉) ponadto w komorze na środek zmiękczający znajduje się syfon.

4.7.2 Detergent, środek zmiękczający i inne środki czyszczące

- Detergent i środek zmiękczający dodawać przed uruchomieniem programu prania.
- Nigdy nie zostawiać szuflady dozownika detergentu otwartej, gdy program prania jest w toku!
- W przypadku programu bez prania wstępnego nie dodawać detergentu w płynie do komory prania wstępnego (komory nr 1).
- W przypadku programu z praniem wstępnym nalać detergentu w płynie do komory prania wstępnego (komory nr 1).
- Nie należy wybierać programu z praniem wstępnym, jeśli używany jest detergent w torebce lub dozownik detergentu. Detergent w torebce lub dozownik detergentu włożyć bezpośrednio do bębna urządzenia razem z rzeczami do prania. Wyjąć go po suszeniu.
- Jeśli używa się detergentu w płynie, należy pamiętać o umieszczeniu kubka na detergent w płynie do komory prania głównego (komora nr 2).
- Na etapie suszenia nie dodawać do urządzenia żadnych chemicznych środków piorących (detergentu do prania w płynie, środka zmiękczającego itp.).

4.7.3 Wybór detergentu

Rodzaj detergentu zależy od typu tkanin oraz ich koloru.

- Do prania rzeczy białych i kolorowych należy używać różnych detergentów.
- Odzież delikatną należy prać tylko w detergentach specjalnych (detergenty w płynie, szampon do wełny itd.), stosowanych wyłącznie do prania rzeczy delikatnych.
- Do prania odzieży w ciemnych barwach oraz kołder zaleca się używanie detergentu w płynie.
- Tkaniny wełniane należy prać przy użyciu środków przeznaczonych specjalnie do tego celu.



PRZESTROGA!

- Należy stosować wyłącznie środki przeznaczone do prania w pralkach.
- Nie używać mydła w proszku.

4.7.4 Dobór ilości detergentu

Konieczna ilość detergentu zależy od ilości prania, stopnia zabrudzenia oraz twardości wody.

- Aby uniknąć problemów z nadmiarem piany, niedostatecznym stopniem wyflukania, kosztami, a także ochroną środowiska, nie przekraczać dawek zalecanych przez producenta na opakowaniu detergentu.
- Do prania niewielkiej liczby rzeczy lub rzeczy lekko zabrudzonych używać mniejszych ilości detergentu.

4.7.5 Stosowanie środków zmiękczających

Nalać środek zmiękczający do właściwej komory szufflady na detergent.

- Nie przekraczać maksymalnego poziomu wskazanego znacznikiem (>max<) w komorze środka zmiękczającego.
- Jeżeli środek zmiękczający stracił swoją pierwotną płynność lub jest to środek skoncentrowany, należy rozcieńczyć go wodą przed waniem do komory dozownika.

4.7.6 Stosowanie detergentów w płynie

4.7.6.1 Jeśli urządzenie jest wyposażone w kubek do detergentu w płynie

- Umieścić pojemnik na detergent w płynie w komorze nr 2.
- Jeżeli detergent w płynie stracił płynność, przed waniem do komory należy go rozcieńczyć wodą.

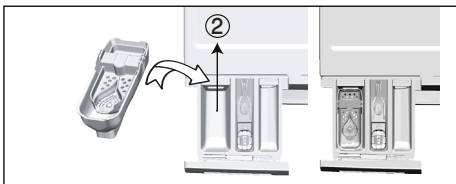

4.7.6.2 Jeśli urządzenie jest wyposażone w zbiornik na detergent w płynie:

- Aby użyć detergentu w płynie, należy pociągnąć urządzenie ku sobie. Część opadająca posłuży jako bariera dla detergentu w płynie.
- W razie potrzeby wyczyścić urządzenie wodą na miejscu lub po wyjęciu.
- Jeśli stosowany będzie detergent w proszku, urządzenie musi być zamocowane w górnej pozycji.

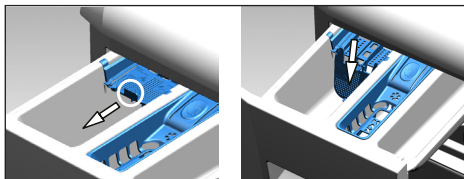

4.7.6.3 Jeśli urządzenie nie jest wyposażone w zbiornik na detergent w płynie

- Nie używać detergentu w płynie do prania wstępnego na programie z praniem wstępnym.
- Detergent w płynie plami odzież, jeśli użyje się go z funkcją opóźnionego startu. W przypadku zamiaru użycia funkcji opóźnionego startu nie należy używać detergentu w płynie.

4.7.7 Stosowanie detergentu w żelu i w tabletkach

- Jeśli detergent w żelu jest płynny, a pralka nie jest wyposażona w specjalny zbiornik na detergent w płynie, włożyć detergent w żelu do komory na detergent do prania głównego w trakcie pierwszego poboru wody. Jeśli pralka jest wyposażona w kubek na detergent w płynie, napełnić kubek detergentem przed uruchomieniem programu.
- Jeśli detergent w żelu nie jest płynny lub ma postać tabletki z kapsułką z płynem, należy włożyć go bezpośrednio do bębna przed praniem.

- Włożyć tabletki detergentu do komory prania głównego (komory nr 2) lub bezpośrednio do bębna przed praniem.



INFORMACJE

- Resztki detergentu w tabletkach mogą pozostawać w komorze na detergent. W takim pojawieniu się takich resztek należy wkładać przy następnym praniu detergent razem z rzeczami do prania, blisko dolnej części bębna.



INFORMACJE

- Używać detergentu w tabletkach lub w żelu bez wybierania funkcji prania wstępnego.
- Przed suszeniem należy pamiętać o wyjęciu z bębna przedmiotów takich jak plastikowy pojemnik na detergent.

- Używać niewielkich ilości (ok. 50 ml) wybielacza i starannie wypłukać pranie, ponieważ środek ten powoduje podrażnienia skóry. Nie wylewać środka wybielającego na rzeczy do prania ani nie używać go do prania rzeczy kolorowych.
- Jeśli używany jest wybielacz tlenowy, należy wybrać program prania w niskiej temperaturze.
- Wybielacz na bazie utleniacza można stosować razem z detergentem. Jeśli jednak ma on inną konsystencję, należy najpierw dodać detergent do komory na detergent nr 2 i poczekać, aż maszyna pobierze ten detergent wraz z wodą. Gdy pralka nadal nabiera wodę, dodać wybielacz do tej samej komory.

4.7.10 Stosowanie środka do usuwania kamienia

- W razie potrzeby używać wyłącznie środka do usuwania kamienia przeznaczonego do pralek.

4.7.8 Krochmalenie

- Włączyć krochmal w płynie, wsypać krochmal w proszku lub barwnik do komory na środek zmiękczający.
- Nie używać środka zmiękczającego i krochmalu jednocześnie w tym samym cyklu prania.
- Po użyciu krochmalu wytrzeć wewnątrz urządzenia wilgotną, czystą ścierką.

4.7.9 Stosowanie wybielaczy

- Wybrać program z praniem wstępnym i dodać wybielacz na początku prania wstępnego. Nie dodawać detergentu do komory prania wstępnego. Alternatywnie należy wybrać program z dodatkowym suszeniem i dodać środek wybielający do pustej komory na detergent, a gdy na wyświetlaczu po raz pierwszy pojawi się etap płukania, włączyć do tej samej komory 1 szklankę wody.
- Nie mieszać środka wybielającego z detergentem.

4.8 Rady dotyczące skutecznego prania

		Odzież			
		Kolory jasne i biały	Kolory	Kolory ciemne / czarny	Tkaniny delikatne/ wełniane/ jedwabne
		(Zalecana temperatura zależna od stopnia zabrudzenia: 40–90°C)	(Zalecana temperatura zależna od stopnia zabrudzenia: chłodna–40°C)	(Zalecana temperatura zależna od stopnia zabrudzenia: chłodna–40°C)	(Zalecana temperatura zależna od stopnia zabrudzenia: chłodna–30°C)
Stopień zabrudzenia	Bardzo zabrudzona (trudne do usunięcia plamy z trawy, kawy, owoców i kwiatów)	Konieczne może być wstępne usunięcie plam lub pranie wstępne. Proszków i płynów przeznaczonych do prania białej odzieży należy używać w dawkach zalecanych do prania bardzo zabrudzonej odzieży. Do usuwania plam z gliny i ziemi oraz wrażliwych na wybielacze zaleca się stosowanie detergentów w proszku.	Proszki i płyny przeznaczone do prania kolorowej odzieży należy stosować w dawkach zalecanych do prania bardzo zabrudzonej odzieży. Do usuwania plam z gliny i ziemi oraz wrażliwych na wybielacze zaleca się stosowanie detergentów w proszku. Należy użyć detergentów, które nie zawierają wybielacza.	Płynne detergenty przeznaczone do prania kolorowej i ciemnej odzieży należy stosować w dawkach zalecanych do prania bardzo zabrudzonej odzieży.	Do tkanin delikatnych zalecane jest stosowanie detergentów w płynie. Wełna i jedwab muszą być prane w specjalnych detergentach przeznaczonych do prania wełny.
	Normalnie zabrudzona (na przykład zabrudzenia na kołnierzykach i mankietach)	Proszki i płyny przeznaczone do prania białej odzieży można stosować w dawkach zalecanych do prania normalnie zabrudzonej odzieży.	Proszki i płyny przeznaczone do prania kolorowej odzieży można stosować w dawkach zalecanych do prania normalnie zabrudzonej odzieży. Należy użyć detergentów, które nie zawierają wybielacza.	Płynne detergenty przeznaczone do prania kolorowej i ciemnej odzieży należy stosować w dawkach zalecanych do prania normalnie zabrudzonej odzieży.	Do tkanin delikatnych zalecane jest stosowanie detergentów w płynie. Wełna i jedwab muszą być prane w specjalnych detergentach przeznaczonych do prania wełny.
	Lekko zabrudzona (brak widocznych plam)	Proszki i płyny przeznaczone do prania białej odzieży można stosować w dawkach zalecanych do prania lekko zabrudzonej odzieży.	Proszki i płyny przeznaczone do prania kolorowej odzieży należy stosować w dawkach zalecanych do prania lekko zabrudzonej odzieży. Należy użyć detergentów, które nie zawierają wybielacza.	Płynne detergenty przeznaczone do prania kolorowej i ciemnej odzieży należy stosować w dawkach zalecanych do prania lekko zabrudzonej odzieży.	Do tkanin delikatnych zalecane jest stosowanie detergentów w płynie. Wełna i jedwab muszą być prane w specjalnych detergentach przeznaczonych do prania wełny.

4.9 Rady dotyczące prawidłowego suszenia

	Programy					
	Suszenie bawełny	Suszenie tkanin syntetycznych	Babyprotect + [Niemowlęce +]	Pranie i suszenie	Pranie i zakładanie	
Rodzaje odzieży	Trwałe ubrania z zawartością bawełny	Prześcieradła, pościel, ubrania dla dzieci, podkoszulki, bluzy, ubrania z trwałej dzianiny, dżinsy, spodnie z drelichu, koszule, skarpetki bawełniane itp.	Niezalecane!	Odpowiednio pierze i suszy! Prześcieradła, pościel, ubrania dla dzieci, podkoszulki, bluzy, ubrania z trwałej dzianiny, dżinsy, spodnie z drelichu, koszule, skarpetki bawełniane itp.	Odzież niepoplamiona, krótko noszona, taka jak koszule, podkoszulki, bluzy. Należy włożyć bardzo niewielką ilość prania	
	Ubrania z tkanin syntetycznych (poliester, nylon itp.)	Niezalecane!	Zalecane do tkanin z zawartością poliestru, nylonu, polioctanu i akrylu. Nie zaleca się suszenia tkanin z zawartością wiskozy. Należy stosować się do wskazówek suszenia z metek ubrań.	Zalecane do tkanin z zawartością poliestru, nylonu, polioctanu i akrylu w niskich temperaturach, przy uwzględnieniu ostrzeżeń dotyczących prania i suszenia zamieszczonych na metkach ubrań.	Bardzo lekko zabrudzone i niepoplamione koszule, podkoszulki i rzeczy z zawartością tkanin syntetycznych. Należy ładować bardzo niewiele prania.	
	Tkaniny delikatne jak koce, wełna, kaszmir, angora itp.)	Niezalecane!	Niezalecane!	Niezalecane!	Niezalecane!	Niezalecane!
	Rzeczy duża, takie jak koce, płaszcze, zasłony itp.	Niezalecane! Dużych rzeczy nie należy prać w pralce. Należy je suszyć rozwieszona lub płasko rozłożone.	Niezalecane! Dużych rzeczy nie należy prać w pralce. Należy je suszyć rozwieszona lub płasko rozłożone.	Niezalecane! Dużych rzeczy nie należy prać w pralce. Należy je suszyć rozwieszona lub płasko rozłożone.	Niezalecane! Dużych rzeczy nie należy prać w pralce. Należy je suszyć rozwieszona lub płasko rozłożone.	Niezalecane! Dużych rzeczy nie należy prać w pralce. Należy je suszyć rozwieszona lub płasko rozłożone.

4.10 Czas trwania programu

Czas trwania programu można zobaczyć na wyświetlaczu pralki po wybraniu programu. Czas jest automatycznie dostosowywany podczas pracy w zależności od ilości prania umieszczonego w pralce, stopnia spienienia, wyważenia wsadu, wahań w dostawie prądu, ciśnienia wody i ustawień programu.

SYTUACJA SPECJALNA: Na początku programów Bawełna i Bawełna Eko wyświetlacz pokazuje czas trwania dla połowy maksymalnego wsadu, co jest najczęściej spotykanym wariantem. Po uruchomieniu programu w ciągu 20–25 minut pralka wykryje rzeczywistą objętość wsadu. Jeśli będzie ona większa niż połowa maksymalnego wsadu, program prania zostanie odpowiednio dostosowany, a czas jego trwania automatycznie wydłużony. Zmiana ukaże się na wyświetlaczu.

5 Obsługa produktu

5.1 Panel sterowania

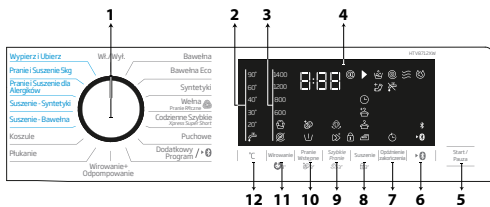

- 1 – Pokrętło wyboru programów
- 2 – Wskaźniki świetlne temperatury
- 3 – Wskaźniki świetlne prędkości wirowania
- 4 – Wyświetlacz
- 5 – Przycisk Start/Pauza
- 6 – Przycisk zdalnego sterowania
- 7 – Przycisk nastawiania godziny zakończenia
- 8 – Przycisk nastawiania poziomu suszenia
- 9 – Przycisk funkcji dodatkowej 2
- 10 – Przycisk funkcji dodatkowej 1
- 11 – Przycisk nastawiania prędkości wirowania
- 12 – Przycisk nastawiania temperatury

5.2 Wyświetlane symbole

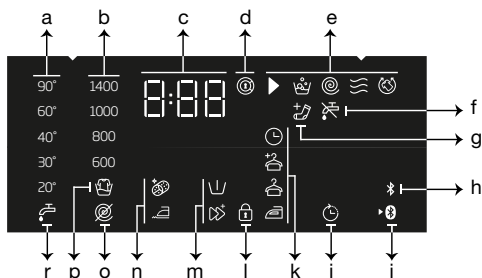

- a – Wskaźnik temperatury
- b – Wskaźnik prędkości wirowania
- c – Czas trwania
- d – Symbol zamknięcia drzwiczek
- e – Wskaźnik śledzenia programu
- f – Wskaźnik braku wody
- g – Wskaźnik dodawania prania
- h – Wskaźnik połączenia Bluetooth
- i – Przycisk zdalnego sterowania.
- j – Symbol włączenia funkcji opóźnionego startu
- k – Wskaźnik poziomu suszenia
- l – Symbol blokady dostępu dzieci
- m – Wskaźniki funkcji dodatkowej 2
- n – Wskaźniki funkcji dodatkowej 1
- o – Wskaźnik trybu Bez wirowania
- p – Wskaźnik trybu Zatrzymanie płukania
- r – Wskaźnik Zimna woda

5.3 Przygotowanie urządzenia

1. Sprawdzić, czy węże są dobrze zamocowane.
2. Włożyć wtyczkę przewodu sieciowego do gniazdka.
3. Całkowicie odkręcić kran.
4. Załadować pranie do urządzenia.
5. Dodać detergent i środek zmiękczający do tkanin.

5.4 Wybór programu prania

1. Należy wybrać program odpowiedni do typu rzeczy do prania, ich ilości oraz stopnia zabrudzenia zgodnie z „Tabelą programów i zużycia”.
2. Wybrać żądany program pokrętłem **wyboru programu**.



INFORMACJE

- W programach zastosowana jest maksymalna prędkość wirowania odpowiednia do danego rodzaju tkaniny.
- Przy wyborze programu należy zawsze uwzględnić rodzaj tkaniny, kolor, stopień zabrudzenia oraz dopuszczalną temperaturę wody.
- Należy zawsze wybierać najniższą wymaganą temperaturę. Wyższa temperatura oznacza większe zużycie energii.

5.5 Programy piorące

Zależnie od rodzaju tkaniny należy stosować następujące programy główne.



INFORMACJE

- Po wyborze programu prania odpowiedniego dla danej odzieży można nacisnąć przycisk Suszenie, aby zaprogramować suszenie po zakończeniu programu prania. Za każdym naciśnięciem tego przycisku wiersz informacji pokazuje, w którym kroku nastąpi proces suszenia, i zapali się odnośny symbol. Ten przycisk można nacisnąć, aby suszenie trwało maksymalny dopuszczalny czas.
- Symbole na wyświetlaczu są schematyczne i mogą nie w pełni odpowiadać danemu modelowi urządzenia.
- Jeśli użytkownik zamierza prać, a potem suszyć, wykorzystując funkcję suszenia urządzenia, nie powinien wkładać do niej więcej niż 5 kg prania. W przypadku przekroczenia ładowności urządzenia pranie nie wyschnie, a urządzenie będzie pracować dłużej, co spowoduje większe zużycie energii.

• Bawełna

Służy do prania trwałych tkanin bawełnianych (prześcieradeł, pościeli, ręczników, szlafroków, bielizny itp.). Naciśnięcie przycisku funkcji szybkiego prania znacząco skraca czas trwania programu, jednak skuteczność prania nie zmniejsza się dzięki intensywnym ruchom. Jeśli nie zostanie naciśnięty przycisk funkcji szybkiego prania, zachowana jest doskonała jakość prania i płukania mocno zabrudzonych rzeczy.



INFORMACJE

- Można przystąpić do suszenia prania bez przerywania cyklu natychmiast po zakończeniu programu prania (można to wykonać automatycznie lub zaplanować suszenie po cyklu prania). W tym celu przed rozpoczęciem programu piorącego trzeba także wybrać funkcję suszenia.
- Odpowiednio do wybranego suszenia, które zostanie dodane do programu prania, na wyświetlaczu urządzenia można zobaczyć, kiedy program ten się zakończy.
- Jeśli użytkownik nie chce, aby po zakończeniu wybranego programu nastąpiło suszenie, należy nacisnąć i przytrzymać przycisk funkcji dodatkowej Suszenie, aż zgaśnie jej lampka.

• Syntetyki

Ten program może służyć do prania koszulek, bawełny z domieszką syntetyków itp. Czas trwania programu jest wyraźnie krótszy przy zapewnieniu wydajności prania. Jeśli nie zostanie naciśnięty przycisk funkcji szybkiego prania, zachowana jest doskonała jakość prania i płukania mocno zabrudzonych rzeczy.



INFORMACJE

- Można przystąpić do suszenia prania bez przerywania cyklu natychmiast po zakończeniu programu prania (można to wykonać automatycznie lub zaplanować suszenie po cyklu prania). W tym celu przed rozpoczęciem programu piorącego trzeba także wybrać funkcję suszenia.
- Odpowiednio do wybranego suszenia, które zostanie dodane do programu prania, na wyświetlaczu urządzenia można zobaczyć, kiedy program ten się zakończy.
- Jeśli użytkownik nie chce, aby po zakończeniu wybranego programu nastąpiło suszenie, należy nacisnąć i przytrzymać przycisk funkcji dodatkowej Suszenie, aż zgaśnie jej lampka.

• Wełna / Pranie Ręczne

Program ten służy do prania odzieży wełnianej. Należy dobrać odpowiednią temperaturę zgodnie ze wskazaniami znajdującymi się na metkach odzieży. Odzież będzie prana przy bardzo delikatnych obrotach, aby uniknąć uszkodzeń.



APPAREL CARE

Program do prania wełny stosowany w tej pralce został zatwierdzony przez organizację The Woolmark Company dla wyrobów wełnianych, które można prać w pralce pod warunkiem przestrzegania oznaczeń na metce wyrobu oraz instrukcji producenta urządzenia. M1527". Woolmark jest zarejestrowanym znakiem towarowym w Wielkiej Brytanii, Irlandii, Hongkongu i Indiach.



INFORMACJE

- W programie do prania tkanin wełnianych nie można wybrać funkcja suszenia.

• Bawełna Eco

Służy do prania normalnie zabrudzonych rzeczy z trwałej bawełny i lnu. Choć trwa dłużej niż inne programy, pozwala oszczędzić wiele energii i wody. Rzeczywista temperatura wody może się różnić od podanej temperatury prania. W przypadku prania mniejszej ilości odzieży (np. połowy dopuszczalnego wsadu lub mniej) czas trwania etapów programu może się automatycznie skrócić. W tym przypadku zużycie energii i wody będzie jeszcze mniejsze, a więc pranie będzie oszczędniejsze.



INFORMACJE

- Można przystąpić do suszenia prania bez przerywania cyklu natychmiast po zakończeniu programu prania (można to wykonać automatycznie lub zaplanować suszenie po cyklu prania). W tym celu przed rozpoczęciem programu piorącego trzeba także wybrać funkcję suszenia.
- Odpowiednio do wybranego suszenia, które zostanie dodane do programu prania, na wyświetlaczu urządzenia można zobaczyć, kiedy program ten się zakończy.
- Jeśli użytkownik nie chce, aby po zakończeniu wybranego programu nastąpiło suszenie, należy nacisnąć i przytrzymać przycisk funkcji dodatkowej Suszenie, aż zgaśnie jej lampka.

• **Codzienne Szybkie / Xpress Super Short**

Program ten służy do szybkiego prania lekko zabrudzonej odzieży bawełnianej. Po włączeniu funkcji szybkiego prania czas trwania programu można skrócić do 14 minut. W przypadku wybrania funkcji szybkiego prania można włożyć do bębna maksymalnie 2 (dwa) kg odzieży.



INFORMACJE

- Można przystąpić do suszenia prania bez przerywania cyklu natychmiast po zakończeniu programu prania (można to wykonać automatycznie lub zaplanować suszenie po cyklu prania). W tym celu przed rozpoczęciem programu piorącego trzeba także wybrać funkcję suszenia.
- Odpowiednio do wybranego suszenia, które zostanie dodane do programu prania, na wyświetlaczu urządzenia można zobaczyć, kiedy program ten się zakończy.
- Jeśli użytkownik nie chce, aby po zakończeniu wybranego programu nastąpiło suszenie, należy nacisnąć i przytrzymać przycisk funkcji dodatkowej Suszenie, aż zgaśnie jej lampka.

• **Koszule**

Program ten służy do prania razem koszul wykonanych z bawełny oraz z tkanin syntetycznych lub z ich domieszką. Ten program sprawia, że odzież jest mniej wygnieciona. Po włączeniu funkcji szybkiego prania wykorzystywany jest algorytm odplamiania.

- Odplamiacz należy dodać bezpośrednio do bębna lub wraz z detergentem do komory na detergent w proszku, gdy pralka zacznie pobierać do niej wodę. W ten sposób można szybciej osiągnąć wydajność, która normalnie zostałaby osiągnięta przy zastosowaniu standardowego cyklu prania. Wydłuży to okres użytkowania koszul.



INFORMACJE

- Można przystąpić do suszenia prania bez przerywania cyklu natychmiast po zakończeniu programu prania (można to wykonać automatycznie lub zaplanować suszenie po cyklu prania). W tym celu przed rozpoczęciem programu piorącego trzeba także wybrać funkcję suszenia.
- Odpowiednio do wybranego suszenia, które zostanie dodane do programu prania, na wyświetlaczu urządzenia można zobaczyć, kiedy program ten się zakończy.
- Jeśli użytkownik nie chce, aby po zakończeniu wybranego programu nastąpiło suszenie, należy nacisnąć i przytrzymać przycisk funkcji dodatkowej Suszenie, aż zgaśnie jej lampka.

• **Puchowe**

Program ten służy do prania płaszczy, kamizelek, kurtek oznaczonych etykietą „do prania w pralce”. Dzięki specjalnym profilom wirowania woda dociera do pokładów powietrza pomiędzy piórami.

• **Dodatkowy Program**

Jest to specjalny program, który umożliwia pobieranie na żądanie różnych programów. Na początku jest to program wyświetlany w aplikacji HomeWhiz jako domyślny. Za pomocą aplikacji HomeWhiz można jednak wybrać żądany program ze wcześniej określonego zestawu ustawień programów, a następnie go zmienić.



INFORMACJE

- Aby skorzystać z funkcji HomeWhiz lub zdalnego sterowania, należy wybrać program pobierania. Więcej informacji na ten temat można znaleźć w opisie funkcji HomeWhiz i zdalnego sterowania.

• **Mieszane**

Ten program można wykorzystać do prania bawełny i syntetyków razem bez konieczności ich sortowania.



INFORMACJE

- Można przystąpić do suszenia prania bez przerywania cyklu natychmiast po zakończeniu programu prania (można to wykonać automatycznie lub zaplanować suszenie po cyklu prania). W tym celu przed rozpoczęciem programu piorącego trzeba także wybrać funkcję suszenia.
- Odpowiednio do wybranego suszenia, które zostanie dodane do programu prania, na wyświetlaczu urządzenia można zobaczyć, kiedy program ten się zakończy.
- Jeśli użytkownik nie chce, aby po zakończeniu wybranego programu nastąpiło suszenie, należy nacisnąć i przytrzymać przycisk funkcji dodatkowej Suszenie, aż zgaśnie jej lampka.

• Odzież sportowa

Ten program służy do prania odzieży outdoorowej/sportowej, która zawiera mieszankę bawełny i syntetyków oraz odzieży z materiałów wodoodpornych takich jak Gore-tex. Ten program zapewnia delikatność prania dzięki specjalnym ruchom obrotowym.



INFORMACJE

- Można przystąpić do suszenia prania bez przerywania cyklu natychmiast po zakończeniu programu prania (można to wykonać automatycznie lub zaplanować suszenie po cyklu prania). W tym celu przed rozpoczęciem programu piorącego trzeba także wybrać funkcję suszenia.
- Odpowiednio do wybranego suszenia, które zostanie dodane do programu prania, na wyświetlaczu urządzenia można zobaczyć, kiedy program ten się zakończy.
- Jeśli użytkownik nie chce, aby po zakończeniu wybranego programu nastąpiło suszenie, należy nacisnąć i przytrzymać przycisk funkcji dodatkowej Suszenie, aż zgaśnie jej lampka.

• Ciemne kolory / dżins

Program pozwala utrzymywać kolory ciemnych lub dżinsowych ubrań. Ten program zapewnia wysoką wydajność prania dzięki specjalnym ruchom bębna, nawet w niskich temperaturach. Do prania rzeczy w ciemnych kolorach zalecane jest używanie detergentu w płynie lub szamponu do wełny. Tego programu nie należy stosować do prania delikatnych ubrań zawierających wełnę itp.



INFORMACJE

- Można przystąpić do suszenia prania bez przerywania cyklu natychmiast po zakończeniu programu prania (można to wykonać automatycznie lub zaplanować suszenie po cyklu prania). W tym celu przed rozpoczęciem programu piorącego trzeba także wybrać funkcję suszenia.
- Odpowiednio do wybranego suszenia, które zostanie dodane do programu prania, na wyświetlaczu urządzenia można zobaczyć, kiedy program ten się zakończy.
- Jeśli użytkownik nie chce, aby po zakończeniu wybranego programu nastąpiło suszenie, należy nacisnąć i przytrzymać przycisk funkcji dodatkowej Suszenie, aż zgaśnie jej lampka.

• Bielizna

Program służy do prania delikatnej odzieży przeznaczonej do prania ręcznego oraz delikatnej bielizny damskiej. Niewielką ilość ubrań należy prać w siatce do prania. Przed włożeniem do pralki należy zapiąć haftki, guziki, zamki itp.

• Ręczniki

Program służy do prania wytrzymałych materiałów z bawełny, takich jak ręczniki. Należy umieścić ręczniki w pralce i upewnić się, że nie dotykają fartucha ani szyby.

• Płukanie

Program pozwala dodatkowo wypłukać lub wykrochmalić pranie.

• Wirowanie+Odpompowanie

Program służy do odpompowania wody z urządzenia.

5.6 Wybieranie temperatury

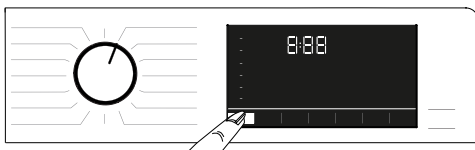

Po wybraniu nowego programu wskaźnik temperatury wyświetla zalecaną temperaturę dla tego programu. Może się zdarzyć tak, że zalecana wartość temperatury nie będzie temperaturą maksymalną, którą można wybrać dla danego programu.

Aby zmienić temperaturę, należy nacisnąć **przycisk nastawiania temperatury**.



INFORMACJE

- Przycisk Nastawiania temperatury działa tylko wstecz. Na przykład jeśli wyświetlacz wskazuje 40°C, a użytkownik chce wybrać 60°C, należy nacisnąć przycisk kilka razy, aby dojść do temp. 60°C z 40°C.



INFORMACJE

- Po dojściu do opcji prania na zimno i ponownym naciśnięciu przycisku nastawiania temperatury na wyświetlaczu pojawi się maksymalna temperatura zalecana dla wybranego programu. Aby zmniejszyć temperaturę, należy ponownie nacisnąć przycisk nastawiania temperatury.

Na koniec włączy się lampka prania na zimno, wskazująca rozpoczęcie prania na zimno. Temperaturę zmienić można także po rozpoczęciu prania. Można wybrać pożądaną temperaturę po rozpoczęciu programu prania. Należy to jednak zrobić przed rozpoczęciem etapu podgrzewania.

5.7 Wybór prędkości wirowania



Po wybraniu nowego programu wskaźnik zalecanej **prędkości wirowania** wyświetla zalecaną prędkość wirowania dla wybranego programu.



INFORMACJE

- Może się zdarzyć tak, że zalecana prędkość wirowania nie będzie wartością maksymalną, którą można wybrać dla danego programu.

Ponownie nacisnąć przycisk **nastawiania prędkości wirowania**, aby ją zmienić. Prędkość wirowania zmniejsza się stopniowo. Następnie, zależnie od modelu urządzenia, na wyświetlaczu pojawią się opcje „Zatrzymanie płukania” i „Bez wirowania”.



INFORMACJE

- Przycisk Nastawianie prędkości wirowania działa tylko wstecz. Na przykład jeśli wyświetlacz wskazuje 800 obr./min, a użytkownik chce wybrać 1000 obr./min, należy nacisnąć przycisk kilka razy, aby dojść do 1000 obr./min z 800 obr./min.

5.7.1 Aby odwirować pranie po użyciu funkcji Zatrzymanie płukania:

- Nastawić **prędkość wirowania**.
- Nacisnąć przycisk **Start/Pauza**. Program zostanie wznowiony. Najpierw zostanie spuszczone woda z wnętrza urządzenia i ubrania zostaną odwirowane. Aby bez wirowania spuścić wodę po zakończeniu programu, można wybrać funkcję **Bez wirowania**.



INFORMACJE

- W przypadku naciśnięcia przycisku regulacji prędkości wirowania w programach, w których etap wirowania nie jest dozwolony, ustawienie suszenia nie zmieni się i rozlegnie się sygnał ostrzegawczy.

Prędkość wirowania można również zmienić także po rozpoczęciu prania. Po zakończeniu cyklu prania można nacisnąć przycisk do nastawiania prędkości wirowania. Należy to jednak zrobić przed rozpoczęciem etapu wirowania.

5.7.2 Wybór dodatkowych funkcji suszenia



W przypadku wyboru nowego programu prania należy nacisnąć przycisk wyboru funkcji dodatkowych, aby ustawić opcję suszenia odpowiednią do tego programu.



INFORMACJE

- W przypadku naciśnięcia przycisku funkcji dodatkowych suszenia w programach, w których etap suszenia nie jest dozwolony, lampka suszenia nie zmieni się i rozlegnie się sygnał ostrzegawczy.



INFORMACJE

- Tylko przy programach suszenia: aby wybrać odpowiednią opcję suszenia, należy nacisnąć przycisk Wybór funkcji dodatkowej.

5.8 Programy suszące



PRZESTROGA!

- Podczas trwania programu suszenia urządzenie automatycznie usuwa klaczkę z odzieży. Urządzenie korzysta z wody podczas etapu suszenia. Z tego powodu kran urządzenia powinien być otwarty także w trakcie programów suszących.
- W przypadku wyboru nowego programu prania należy nacisnąć przycisk wyboru funkcji dodatkowych, aby ustawić opcję suszenia odpowiednią do tego programu.



INFORMACJE

- Programy suszenia obejmują etap odwirowania. Urządzenie wykonuje ten proces, aby skrócić czas suszenia. W przypadku wyboru programu suszenia ustawienie prędkości wirowania mieści się w maksymalnym przedziale prędkości wirowania.
- W przypadku naciśnięcia przycisku funkcji dodatkowych suszenia w programach, w których etap suszenia nie jest dozwolony, lampka suszenia nie zmieni się i rozlegnie się sygnał ostrzegawczy.
- Tylko przy programach suszenia: aby wybrać odpowiednią opcję suszenia, należy nacisnąć przycisk Wybór funkcji dodatkowej.
- W przypadku braku wody nie ma możliwości wykonania prania lub suszenia.

• Suszenie - Syntetyki

Ten program może służyć do suszenia ubrań z materiałów syntetycznych o wadze na sucho do 3 kg. W tym programie można przeprowadzić suszenie.



INFORMACJE

- Wagę na sucho rzeczy do prania można znaleźć w rozdziale 4, krok 4.5.

• Suszenie - Bawełna

Ten program może służyć do suszenia ubrań z bawełny o wadze na sucho do -5 kg. W tym programie można przeprowadzić suszenie.



INFORMACJE

- W przypadku suszenia prania zawierającego wyłącznie ręczniki i szlafroki maksymalna waga prania to 4 kg.
- Wagę na sucho rzeczy do prania można znaleźć w rozdziale 4, krok 4.5.

5.9 Programy piorące i suszące



PRZESTROGA!

- Podczas trwania programu suszenia urządzenie automatycznie usuwa klaczkę z odzieży. Urządzenie korzysta z wody podczas etapu suszenia. Z tego powodu kran urządzenia powinien być otwarty także w trakcie programów suszących.

• Pranie i Suszenie 5kg

Program ten służy do prania rzeczy bawełnianych o wadze do -5 kg i suszenia ich od razu po praniu bez wybierania żadnych innych ustawień.



INFORMACJE

- Po wybraniu tego programu nie można wybrać żadnej dodatkowej funkcji suszenia zewnętrznego.

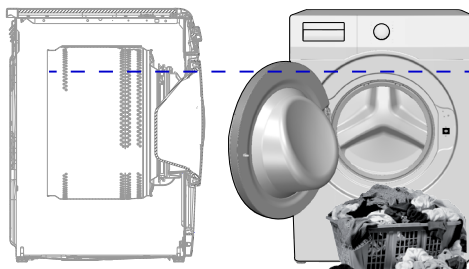

W przypadku programu prania -5 kg i programu suszenia -5 kg zaleca się załadowanie urządzenia do poziomu wskazanego powyżej w celu zapewnienia idealnych warunków suszenia (strzałka poziomu jest widoczna po otwarciu drzwiczek).

• Wypierz i Ubierz

Program ten umożliwia wypranie i wysuszenie 0,5 kg prania (2 koszul) w 40 minut lub 1 kg prania (5 koszul) w 60 minut.



INFORMACJE

- Program Wash&Wear (Pierz i noś) służy do szybkiego prania i suszenia odzieży codziennej, noszonej przez krótki czas, która nie jest mocno zabrudzona. Ten program jest odpowiedni do odzieży z cienkich, szybko schnących tkanin.
- Inne opcje lub programy suszenia należy stosować do rzeczy z grubych tkanin, które długo schną.

• Pranie i Suszenie dla Alergików

Zastosowanie pary na początku programu ułatwia zmiękczenie brudu. Tego programu należy używać do prania i szybkiego suszenia rzeczy (do 2 kg), wymagających prania antyalergicznego i higienicznego (bawełna, np. ubranka niemowlęce, pościel i bielizna).



INFORMACJE

- Program Niemowlęce+ został przetestowany i zatwierdzony przez British Allergy Foundation (Allergy UK) w Wielkiej Brytanii.

5.10 Tabela programów i zużycia (do prania)

PL						Funkcja pomocnicza					
Program (°C)		Maksymalny wsad (kg)	Zużycie wody (l)	Zużycie energii (kW/godz.)	Prędkość maks.***	Pranie Wstępne	Szybkie Pranie	Para	Ochrona przed zagnieceniem+	Suszenie	Wybór zakresu temperatur °C
Bawełna	90	8	90	2,50	1400	•	•	•	•	•	Na zimno - 90
	60	8	90	1,80	1400	•	•	•	•	•	Na zimno - 90
	40	8	88	0,97	1400	•	•	•	•	•	Na zimno - 90
Bawełna Eco	60**	8	47	0,76	1400					•	Na zimno - 60
Syntetyki	60	3	60	1,35	1200	•	•	•	•	•	Na zimno - 60
	40	3	58	0,85	1200	•	•	•	•	•	Na zimno - 60
Codzienne Szybkie/Xpress Super Short	90	8	68	2,20	1400		•	•	•	•	Na zimno - 90
	60	8	68	1,20	1400		•	•	•	•	Na zimno - 90
	30	8	68	0,20	1400		•	•	•	•	Na zimno - 90
Codzienne Szybkie/Xpress Super Short+Szybkie Pranie	30	2	40	0,15	1400		•	•	•	•	Na zimno - 90
Włna/Pranie Ręczne	40	1,5	55	0,50	1200						Na zimno - 40
Puchowe	60	2	75	1,3	1000			•			Na zimno - 60
Koszule	60	3	63	1,23	800	•	•	•	•	•	Na zimno - 60
Czyszczenie bębna+	90	-	76	2,6	600			*		*	90
Dodatkowy Program *****											
Mieszane	40	3,5	70	0,9	800	•	•	•	•	•	Na zimno - 40
Odzież sportowa	40	3,5	52	0,65	1200	•				•	Na zimno - 40
Ciemne kolory / dżins	40	3,5	70	0,85	1200	•	•	•	•	•	Na zimno - 40
Ręczniki	60	1	86	1,2	1000			•			Na zimno - 60
Bielizna	30	1	65	0,56	600						Na zimno - 30

• : Do wyboru.

* : Funkcje wybierane automatycznie, nie można ich anulować.

** : Program Energy Label (EN 50229)

*** : Jeśli maksymalna prędkość wirowania jest niższa od tej wartości, można wybrać jedynie prędkość wirowania nie większą od maksymalnej.

**** : Tych programów można używać z aplikacją HomeWhiz.

- : Maksymalne ilości prania podano w opisie programów.



INFORMACJE

- Funkcje dodatkowe podane w tabeli mogą się różnić w zależności od modelu urządzenia.
- Zużycie wody i energii może różnić się zależnie od ciśnienia wody, jej twardości oraz temperatury, temperatury otoczenia, typu i ilości rzeczy do prania, wyboru funkcji dodatkowych i prędkości wirowania oraz wahań napięcia w sieci elektrycznej.
- Podczas wybierania programu jego czas trwania można zobaczyć na wyświetlaczu urządzenia. Zależnie od ilości włożonego prania może występować różnica 1–1,5 godziny między wartością na wyświetlaczu a rzeczywistym czasem trwania programu prania. Czas trwania zostanie automatycznie skorygowany natychmiast po uruchomieniu programu prania.
- „Producent może zmieniać tryby wyboru funkcji dodatkowych. Mogą być dodawane nowe tryby wyboru, a istniejące tryby mogą zostać usunięte”.
- „Prędkości wirowania urządzenia mogą różnić się w zależności od programu, nie mogą jednak przekroczyć maksymalnej prędkości wirowania”.

Tabela programów (do suszenia)

PL						Funkcja pomocnicza				Poziom suszenia				Wybór zakresu temperatur °C	
						Pranie Wstępne	Szybkie Pranie	Para	Ochrona przed zagnieceniem+	Suszenie	Suszenie elektra	Suszenie do szafy	Suszenie do prasowania		Suszenie na czas
Program (°C)		Maksymalny wsad (kg)	Zużycie wody (l)	Zużycie energii (kWgodz.)	Prędkość maks.***										
Suszenie - Bawełna	-	5	45	3,20	1400				•	*	•	•	•	•	-
Suszenie - Syntetyki	-	3	30	2,10	-				•	*		•	•	•	-
Pranie i Suszenie dla Alergików	60	2	120	3,80	1400			*	•	*	•	•	•	•	90-30
Pranie i Suszenie 5kg	60	5	94	5,00	1400				•	*	•	•	•	•	60-Na zimno
Wypierz i Ubierz	30	0,5	35	0,60	1000				•	*				•	30-Na zimno
Wypierz i Ubierz	30	1	44	1,00	1000				•	*				•	30-Na zimno



INFORMACJE

Informacja dla instytucji testujących:

„Badania wydajności prania umożliwiające oznaczenie energetyczne urządzenia wprowadzonego na rynek UE są przeprowadzane w programie »Cottons Eco 60°C« zgodnie ze standardem EN 50229. Zgodnie ze standardem oznaczania energetycznego EN 50229 dla oznaczeń w UE wykazujących wydajność suszenia maksymalny wsad do prania należy podzielić na grupy (maksymalny oraz pozostały wsad do suszenia). Następnie każdy wsad należy wysuszyć, korzystając z programu »Cottons Drying Extra Dry«”.

5.11 Wybieranie funkcji dodatkowych

Wybrać żądane funkcje dodatkowe przed uruchomieniem programu. Gdy wybierze się jeden z programów, zapalają się lampki funkcji dodatkowych, które można wybrać wraz z nim.

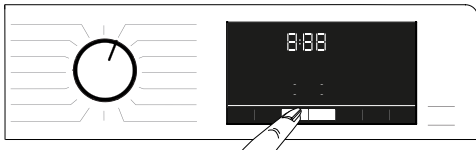

INFORMACJE

- Lampki funkcji dodatkowych, które można wybrać wraz z danym programem, nie zapalają się. W przypadku naciśnięcia przycisków tych funkcji dodatkowych rozlegnie się sygnał ostrzegawczy i wybór zostanie wyłaczony.

Jeśli program prania osiągnął już punkt, od którego nie można już wybrać funkcji dodatkowej, nie ma możliwości wyboru takich funkcji.



INFORMACJE

- Niektórych funkcji nie można wybierać jednocześnie. Jeśli przed uruchomieniem urządzenia wybierze się drugą funkcję dodatkową sprzeczną z pierwszą, funkcja wybrana jako pierwsza zostanie anulowana, zaś wybrana jako druga pozostanie aktywna.
- Nie można wybrać funkcji dodatkowej, która nie jest zgodna z danym programem. (Patrz „Tabela programów i zużycia”)
- W pewnych programach są funkcje dodatkowe, które trzeba stosować razem z wybranym programem. Funkcji tych nie można anulować. Lampka danej funkcji dodatkowej jest już włączona.
- Jeśli na koniec cyklu suszenia nie można osiągnąć wybranego poziomu wysuszenia (do prasowania, do powieszenia w szafie, do powieszenia w szafie ekstra), pralka automatycznie przedłuży czas trwania programu. Program będzie trwał dłużej.
- Jeśli wybierze się suszenie na czas, program zakończy się wraz z upływem czasu suszenia, nawet jeśli pranie nie jest suche.



INFORMACJE

- Jeśli w trakcie programu suszenia zostanie osiągnięty wybrany poziom wysuszenia (do prasowania, do powieszenia w szafie, do powieszenia w szafie ekstra) lub w opcjach suszenia na czas wykryta zostanie opcja ekstra suche, program trwa krócej. Skrócenie czasu pokazuje się na ekranie.

5.11.1 Funkcje dodatkowe

• Pranie Wstępne

Pranie wstępne jest wymagane tylko do rzeczy bardzo zabrudzonych. Rezygnując z prania wstępnego, oszczędza się energię, wodę, detergent i czas.

• Szybkie Pranie

Po wybraniu programu można nacisnąć przycisk szybkiego prania, aby skrócić czas trwania programu. W przypadku niektórych programów ten czas można skrócić o ponad 50%. Dla średnio i lekko zabrudzonych rzeczy można uzyskać te same wyniki prania w krótszym czasie. Mimo że jest to uzależnione od programu, jednorazowe naciśnięcie przycisku szybkiego prania skraca czas trwania programu do pewnego poziomu. Naciśnięcie tego samego przycisku po raz drugi skróci czas do poziomu minimalnego. Aby uzyskać lepsze wyniki prania, nie należy korzystać z przycisku szybkiego prania w przypadku mocno zabrudzonego prania. W przypadku średnio i lekko zabrudzonego prania można użyć przycisku szybkiego prania, aby skrócić czas trwania programu.

• Zdalne sterowanie



Ten przycisk funkcji dodatkowej umożliwia połączenie produktu z urządzeniami inteligentnymi. Szczegółowe informacje zawiera punkt Funkcja HomeWhiz i funkcja zdalnego sterowania.

• Program niestandardowy

Tej funkcji dodatkowej można używać jedynie w programach Bawełna i Tkaniny syntetyczne wyłącznie przy użyciu aplikacji HomeWhiz. Gdy ta funkcja dodatkowa jest włączona, do programu można dodać maksymalnie 4 dodatkowe etapy płukania. Można wybrać niektóre funkcje dodatkowe i ich użyć, mimo że nie są dostępne w wyrobie. W bezpiecznym zakresie można wydłużyć lub skrócić czas trwania programów Bawełna i Tkaniny syntetyczne.

• Suszenie

Ta funkcja suszy odzież po zakończeniu cyklu prania. Programy, w których można skorzystać z tej funkcji, zostały przedstawione w tabeli programów.

5.11.2 Funkcje/programy wybierane naciśnięciem przycisków funkcyjnych przez 3 sekundy

• Czyszczenie bębna+ 3"

Aby wybrać ten program, należy nacisnąć i przytrzymać przez 3 sekundy przycisk funkcji dodatkowej 1. Program służy do regularnego (raz na jeden lub dwa miesiące) czyszczenia bębna i zapewnia niezbędną higienę. Para jest stosowana przed uruchomieniem programu w celu zmiękczenia osadów w bębnie. Program należy uruchamiać przy całkowicie pustej pralce. Aby uzyskać lepsze efekty, należy wsypać środek do usuwania kamienia z pralek do komory detergentu nr 2. Program ten ma uruchamiać po etapie czyszczenia bębna etap suszenia wnętrza urządzenia.



INFORMACJE

- Program ten nie służy do prania. Jest to program do konserwacji urządzenia.
- Nie należy uruchamiać tego programu, jeśli pralka nie jest pusta. W przypadku podjęcia próby takiego działania pralka automatycznie wykryje, że coś jest w jej wnętrzu, i przerwie program.

• Ochrona przed zagnieciem+ 3"

Ta funkcja zostanie wybrana po naciśnięciu i przytrzymaniu przez 3 sekundy przycisku wyboru wirowania. Zapali się lampka śledzenia programu. Po wybraniu tej funkcji pranie jest napowietrzane na koniec programu przez maksymalnie 8 godzin, co zapobiega wygnieceniu. Program można anulować, aby wyjąć pranie w dowolnym momencie podczas tych 8 godzin. Aby anulować funkcję, należy nacisnąć przycisk wyboru funkcji lub przycisk włączania/wyłączania urządzenia. Zaświeci się wskaźnik śledzenia programu, który pozostanie włączony aż do anulowania funkcji lub zakończenia etapu. Jeśli funkcji nie można anulować, będzie aktywna również w kolejnych cyklach prania.

• Para 3"

Aby wybrać tę funkcję, należy nacisnąć i przytrzymać przez 3 sekundy przycisk funkcji dodatkowej 2. Stosowanie tego programu umożliwia zmniejszenie liczby zagnieceń i skrócenie czasu prasowania dla niewielkiej liczby niepoplamionych ubrań bawełnianych, syntetycznych lub mieszanych.

• Blokada dostępu dzieci 3"

Aby zapobiec zabawom dzieci z pralką, należy użyć funkcji Blokada dostępu dzieci. Zapobiegnie to zmianie uruchomionego programu.



INFORMACJE

- Kiedy jest włączona blokada dostępu dzieci, można nacisnąć przycisk Wł./Wył., żeby włączyć lub wyłączyć pralkę. Po kolejnym włączeniu urządzenia program pozostaje aktywny.
- Rozlegnie się sygnał ostrzegawczy, jeśli przyciski zostaną naciśnięte, kiedy blokada dostępu dzieci jest aktywna. Sygnał ten wyłącza się po pięciokrotnym naciśnięciu tych przycisków.

Aby włączyć blokadę dostępu dzieci:
Nacisnąć i przez 3 sekundy przytrzymać przycisk nastawiania poziomu suszenia

. Po zakończeniu odliczania na wyświetlaczu „CL 3-2-1” pojawi się ikona „CL On” (włączona blokada dostępu dzieci). Po zobaczeniu tego ostrzeżenia można zwolnić przycisk regulacji poziomu suszenia.

Aby wyłączyć blokadę dostępu dzieci:
Nacisnąć i przez 3 sekundy przytrzymać przycisk nastawiania poziomu suszenia

. Po zakończeniu odliczania na wyświetlaczu „CL 3-2-1” ikona „CL Off” (wyłączona blokada dostępu dzieci) zniknie.

• Bluetooth 3”

Funkcja połączenia Bluetooth umożliwia sparowanie produktu z urządzeniem inteligentnym. Dzięki temu można za pomocą urządzenia inteligentnego uzyskać informacje o pralce i sterować nią.

Aby włączyć funkcję Bluetooth:
Nacisnąć i przez 3 sekundy przytrzymać przycisk funkcji zdalnego sterowania

. Pojawi się odliczanie „3-2-1” i zostanie wyświetlony symbol „On” (Wł.). Zwolnić przycisk funkcji zdalnego sterowania. Ikona Bluetooth będzie migać w czasie parowania produktu z urządzeniem inteligentnym. Jeśli połączenie zostanie pomyślnie ustanowione, lampka ikony pozostanie włączona.

Aby wyłączyć funkcję Bluetooth:
Nacisnąć i przez 3 sekundy przytrzymać przycisk funkcji zdalnego sterowania

. Pojawi się odliczanie „3-2-1” i zostanie wyświetlony symbol „Off” (Wył.).



INFORMACJE

- Należy przeprowadzić pierwszą konfigurację aplikacji HomeWhiz, aby móc włączyć funkcję Bluetooth. Jeśli po konfiguracji zostanie naciśnięty przycisk funkcji zdalnego sterowania, który znajduje się w pozycji Pobieranie programów / Zdalne sterowanie, połączenie Bluetooth zostanie ustanowione automatycznie.

5.12 Kroki suszenia



5.12.1 Suszenie do prasowania

Suszenie trwa aż do osiągnięcia poziomu wysuszenia Iron Dry.

5.12.2 Suszenie do szafy

Suszenie trwa aż do osiągnięcia poziomu wysuszenia „do szafy” (Wardrobe Dry).

5.12.3 Suszenie ekstra

Suszenie trwa aż do osiągnięcia poziomu wysuszenia Wardrobe Extra Dry (suszenia do szafy ekstra).



INFORMACJE

- Poziom wysuszenia może się zmieniać w zależności od składu prania, typu materiału, ilości i poziomu zamoczenia prania.
- Nie należy wykorzystywać urządzenia do suszenia prania zawierającego garderobę koronkową, tiulową, z cekinami, koralikami, pajątkami, elementami drucianymi ani ubrań o wysokiej zawartości jedwabiu.

5.12.4 Suszenie na czas

Można wybrać czas suszenia wynoszący 30, 90 lub 150 minut w celu osiągnięcia wymaganego poziomu wysuszenia w niskiej temperaturze.



INFORMACJE

- Do suszenia niewielkiej ilości prania (składającego się z maks. 2 rzeczy) lepiej wybrać kroki suszenia na czas w programach Cottons (Bawełna) lub Synthetics (Tkaniny syntetyczne).
- Jeśli na koniec programu suszenia pranie nie osiągnęło oczekiwanego stopnia wysuszenia, można wybrać kroki suszenia na czas, żeby zakończyć proces.
- Po wybraniu tej funkcji pralka suszy przez nastawiony czas, niezależnie od poziomu wysuszenia.

5.13 Wyświetlacz czasu

Kiedy program działa, czas pozostały do końca programu będzie wyświetlany w godzinach i minutach, np. „01:30”.



INFORMACJE

- Czas trwania programu może się różnić od podanego w „Tabeli programów i zużycia” zależnie od ciśnienia wody, jej twardości oraz temperatury, temperatury otoczenia, ilości i rodzaju prania, wybranych funkcji dodatkowych oraz wahań napięcia w sieci zasilającej.

5.14 Godzina zakończenia



Funkcja **Godzina zakończenia** służy do opóźniania uruchomienia programu o maksymalnie 24 godziny. Po naciśnięciu przycisku **Godzina zakończenia** wyświetlana jest szacowana godzina zakończenia programu. W przypadku ustawienia **godziny zakończenia** włączy się lampka **godziny zakończenia**. Aby upewnić się, że funkcja godziny zakończenia jest włączona i program zakończy się po upływie określonego czasu, należy nacisnąć przycisk **Start/Pauza** po ustawieniu czasu trwania. Przycisk **Start/Pauza** przestanie migać i pozostanie włączony. Aby anulować funkcję Godzina zakończenia, należy nacisnąć przycisk **End Time** (godzina zakończenia) i przytrzymać, aż zgaśnie lampka End Time, lub nacisnąć przycisk **On/Off** (Wł./Wyt.), aby wyłączyć i włączyć pralkę.

1. Otworzyć drzwiczki, umieścić pranie w palce, wsypać detergent itp.
2. Nastawić program prania, temperaturę, prędkość wirowania oraz, jeśli potrzeba, funkcje dodatkowe.
3. Nacisnąć przycisk **Godzina zakończenia**, aby ustawić żadaną godzinę zakończenia. Włączy się lampka **Godzina zakończenia**.
4. Nacisnąć przycisk **Start/Pauza**. Rozpocznie się odliczanie czasu. Pośrodku wyświetlanej godziny zakończenia zacznie migać znak „:”.



INFORMACJE

- W przypadku włączenia funkcji Godzina zakończenia nie należy używać detergentu w płynie! Na odzieży mogą pozostać plamy.
- W trakcie odmierzania czasu do godziny zakończenia drzwiczki pozostają zablokowane. Aby odblokować drzwiczki, należy nacisnąć przycisk Start/Pauza, aby przełączyć pralkę w tryb pauzowania. Wraz z końcem odliczania zwłoki czasowej wskaźnik godziny zakończenia gaśnie, uruchomiony zostaje cykl prania, a na wyświetlaczu pojawia się czas trwania wybranego programu.
- Po wybraniu funkcji Godzina zakończenia wyświetlany czas to godzina zakończenia plus czas trwania wybranego programu.

5.15. Uruchamianie programu

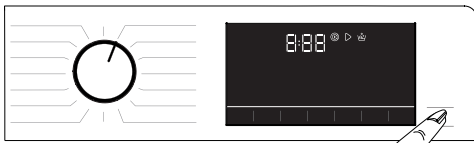

1. Nacisnąć przycisk **Start/Pauza**, aby uruchomić program.
2. Migające światło przycisku **Start/Pauza** pozostanie włączone, wskazując rozpoczęcie programu.
3. Drzwiczki zostaną zablokowane. Podczas blokowania drzwiczek pojawi się ostrzeżenie „Zamykanie drzwiczek”.

5.16 Zamek drzwiczek



Drzwiczki urządzenia zaopatrzone w blokadę zapobiegającą ich otwarciu w przypadku, gdy poziom wody uniemożliwia otwarcie drzwiczek. Gdy drzwiczki zablokowane, na panelu zapala się wskaźnik zablokowanych drzwiczek.



INFORMACJE

- Jeśli wybrana jest funkcja zdalnego sterowania, drzwiczki będą zablokowane. Aby otworzyć drzwi, należy otworzyć przycisk zdalnego sterowania lub zmienić pozycję programu w celu wyłączenia funkcji zdalnego sterowania.

Otwieranie drzwiczek w przypadku przerwy w zasilaniu:



INFORMACJE

- W przypadku awarii zasilania można ręcznie otworzyć drzwiczki urządzenia, korzystając z uchwytu awaryjnego drzwiczek, który znajduje się pod pokrywką filtra pompy.



OSTRZEŻENIE!

- Przed otwarciem drzwiczek należy się upewnić, że w bębnie nie ma wody.

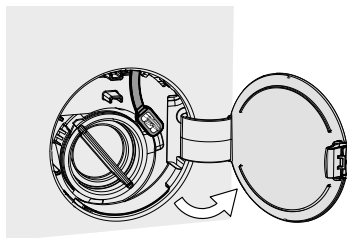

- Otworzyć pokrywę filtra pompy.

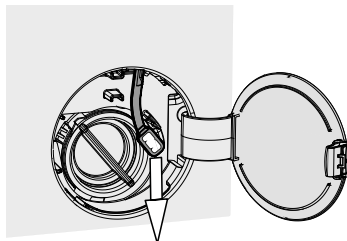

- Zwolnić uchwyt awaryjny drzwiczek znajdujący się z tyłu pokrywki filtra.
- Pociągnąć uchwyt awaryjny drzwiczek w dół, aby otworzyć drzwiczki. Po otwarciu drzwiczek ustawić uchwyt awaryjny w pozycji początkowej.
- Jeśli nie można otworzyć drzwiczek, należy spróbować ponownie pociągnąć uchwyt awaryjny.

5.17. Zmiana wyboru po rozpoczęciu programu

5.17.1 Dodawanie prania po rozpoczęciu programu

Przy odpowiednim poziomie wody w pralce po naciśnięciu przycisku **Start/Pauza** lampka zablokowanych drzwiczek na panelu gaśnie.

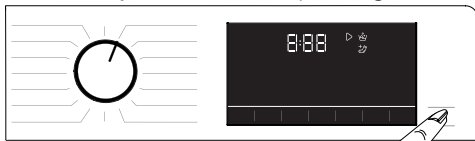

Przy nieodpowiednim poziomie wody w pralce po naciśnięciu przycisku **Start/Pauza** lampka na panelu pokaże, że drzwiczki są zamknięte.

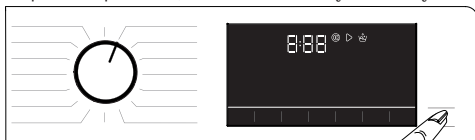

5.17.2 Przelączenie urządzenia w tryb pauzy



Nacisnąć przycisk **Start/Pauza**, aby przełączyć urządzenie w tryb pauzy.

5.17.3 Zmiana programu po jego uruchomieniu:

Jeśli blokada dostępu dzieci nie jest włączona, program można zmienić w trakcie działania bieżącego programu. Spowoduje to anulowanie bieżącego programu.



INFORMACJE

- Nowo wybrany program rozpocznie się od początku.

5.17.4 Zmiana ustawień dodatkowych funkcji, prędkości wirowania i temperatury

Zależnie od kroku, jaki osiągnął program, można anulować lub wybrać funkcje dodatkowe. Patrz „Wybieranie funkcji dodatkowych”. Można także zmienić ustawienia prędkości wirowania, temperatury i suszenia. Patrz „Wybór prędkości wirowania” oraz „Wybór temperatury”.



INFORMACJE

- Drzwiczki nie otworzą się, gdy temperatura wody w pralce jest wysoka lub jej poziom przekracza poziom otworu drzwiczek.

5.18 Anulowanie programu

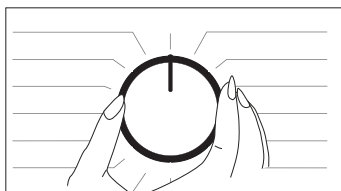

Program zostanie anulowany, jeśli pokrętko wyboru programu jest przełączone na inny program lub jeśli pralka zostanie wyłączona i włączona ponownie za pomocą tego przycisku.



INFORMACJE

- Obrócenie pokrętkła wyboru programów, gdy włączona jest blokada dostępu dzieci, nie spowoduje anulowania bieżącego programu. Najpierw należy wyłączyć blokadę dostępu dzieci.
- Jeśli nie można otworzyć drzwiczek z powodu zbyt wysokiego poziomu wody w pralce, należy użyć pokrętkła wyboru programu, aby wybrać program Pump+Spin (Pompowanie+Wirowanie) i wypompować wodę z urządzenia.

5.19 Koniec programu

Po ukończeniu programu na wyświetlaczu pojawi się symbol zakończenia. Jeśli przez 10 minut nie zostanie naciśnięty żaden przycisk, pralka przełączy się w tryb wyłączenia. Wyłączy się wyświetlacz i wszystkie wskaźniki. Po naciśnięciu dowolnego przycisku zostaną wyświetlone wykonane fazy programu.

5.20 Urządzenie ma funkcję „trybu pauzy”.

Jeśli po naciśnięciu przycisku „On/Off” (Wł./Wyt.) w celu włączenia urządzenia żaden program nie zostanie uruchomiony na etapie wyboru ani nie zostanie wykonana inna czynność lub jeśli nie zostaną podjęte żadne działania w ciągu 2 minut od chwili zakończenia wybranego programu, program automatycznie przełączy się w tryb energooszczędny. Ponadto jeśli urządzenie jest wyposażone w wyświetlacz pokazujący czas trwania programu, wyświetlacz ten wyłączy się całkowicie. Po obróceniu pokrętkła programów lub dotknięciu dowolnego przycisku kontrolki z powrotem przełączy się do poprzedniej pozycji. Ustawienia wybrane po wyjściu z trybu energooszczędnego mogą się zmienić. Przed uruchomieniem programu należy sprawdzić, czy pozycje te są właściwe. W razie potrzeby należy ponownie wprowadzić ustawienia. To nie jest błąd.

5.21 HomeWhiz i funkcja zdalnego sterowania

Aplikacja HomeWhiz umożliwia kontrolowanie urządzenia i uzyskiwanie informacji o jej stanie za pomocą urządzenia inteligentnego. Dzięki aplikacji HomeWhiz można za pomocą urządzenia inteligentnego przeprowadzać niektóre procedury, które można wykonać również na pralce. Niektórych funkcji można używać jedynie przy użyciu funkcji HomeWhiz. Aby móc używać funkcji Bluetooth, należy pobrać aplikację HomeWhiz ze sklepu z aplikacjami na urządzeniu. Należy się upewnić, że urządzenie inteligentne ma połączenie z internetem, co jest niezbędne do pobrania aplikacji. Przy pierwszym uruchomieniu aplikacji należy wykonać wyświetlane na ekranie instrukcje w celu zarejestrowania konta użytkownika. Po zakończeniu rejestracji można używać swojego konta funkcji HomeWhiz do obsługi wszystkich wyrobów w domu. Można dotknąć pozycji „Add/Remove Appliance” (Dodaj/usuń urządzenie) w aplikacji HomeWhiz, aby wyświetlić urządzenia sparowane z kontem użytkownika. Na tej stronie można sparować urządzenia.



INFORMACJE

- Aby używanie funkcji HomeWhiz było możliwe, aplikacja musi być zainstalowana na urządzeniu inteligentnym, a pralka musi być z nim sparowana przez Bluetooth. Jeśli pralka nie jest sparowana z urządzeniem inteligentnym, działa jak zwykłe urządzenie bez funkcji HomeWhiz.
- Produkt będzie działał do sparowania z urządzeniem inteligentnym przez Bluetooth. Polecenia z aplikacji zostaną włączone w wyniku parowania. Z tego powodu sygnał Bluetooth między produktem a urządzeniem inteligentnym musi być wystarczająco silny.
- Prosimy odwiedzić stronę www.homewhiz.com, aby zapoznać się z wersjami systemu Android oraz iOS, które są obsługiwane przez aplikację HomeWhiz.



OSTRZEŻENIE!

- Wszystkie środki ostrożności opisane w punkcie „**OGÓLNE INSTRUKCJE BEZPIECZENSTWA**” w instrukcji obsługi mają zastosowanie również do zdalnej obsługi za pomocą funkcji HomeWhiz.

5.21.1 Konfiguracja funkcji HomeWhiz

Aby aplikacja HomeWhiz działała, należy ją połączyć z pralką. Aby ustawić to połączenie, należy postępować według poniższych kroków w celu przeprowadzenia konfiguracji na pralce i w aplikacji HomeWhiz.

- W przypadku dodawania urządzenia po raz pierwszy należy dotknąć przycisku „Add/Remove Appliance” (Dodaj/usuń urządzenie) w aplikacji HomeWhiz. Następnie należy dotknąć przycisku „Tap here to setup new appliance” (Dotknij tutaj, aby skonfigurować nowe urządzenie). Należy postępować według poniższych kroków oraz instrukcji w aplikacji HomeWhiz w celu przeprowadzenia konfiguracji.
- Aby rozpocząć konfigurację, należy się upewnić, że urządzenie jest wyłączone. Nacisnąć i przytrzymać przez 3 sekundy jednocześnie przyciski temperatury oraz funkcji zdalnego sterowania, aby przełączyć urządzenie w tryb konfiguracji funkcji HomeWhiz.



- Gdy urządzenie działa w trybie konfiguracji funkcji HomeWhiz, na wyświetlaczu odtwarzana jest animacja, a ikona Bluetooth miga do chwili sparowania pralki z urządzeniem inteligentnym. W tym trybie aktywny jest przycisk programowania. Pozostałe przyciski są nieaktywne.



- Na ekranie aplikacji wybrać żądaną pralkę i dotknąć przycisku Next (Dalej).
- Wykonywać instrukcje wyświetlane na ekranie, aż aplikacja HomeWhiz wyświetli pytanie o produkt, który użytkownik chce połączyć z urządzeniem inteligentnym.
- Jeśli pralka zostanie pomyślnie sparowana z urządzeniem, wyświetlacz włączy się automatycznie, funkcja Bluetooth pozostanie włączona i rozlegnie się sygnał dźwiękowy wskazujący, że konfiguracja urządzenia została przeprowadzona pomyślnie.
- Powrócić do aplikacji HomeWhiz i zaczekać na ukończenie konfiguracji. Po ukończeniu konfiguracji należy nadać pralce nazwę. Teraz można dotknąć ekranu, aby zobaczyć urządzenie dodane do aplikacji HomeWhiz.



INFORMACJE

- Jeśli nie uda z powodzeniem ukończyć konfiguracji w ciągu 5 minut, pralka wyłączy się automatycznie. W takim przypadku trzeba od nowa rozpocząć procedurę konfiguracji. Jeśli problem nie ustąpi, należy się skontaktować z przedstawicielem autoryzowanego serwisu.
- Można używać pralki z więcej niż jednym urządzeniem inteligentnym. W tym celu należy pobrać aplikację HomeWhiz również na inne urządzenie inteligentne. Po uruchomieniu aplikacji należy zalogować się na wcześniej utworzone konto, z którym sparowana została pralka. W przeciwnym razie należy się zapoznać z punktem „Konfigurowanie urządzenia podłączonego do cudzego konta”.



OSTRZEŻENIE!

- Podczas konfiguracji funkcji HomeWhiz inteligentne urządzenie musi być podłączone do internetu. W przeciwnym razie aplikacja HomeWhiz nie pozwoli zakończyć procedury konfiguracji. W razie problemów z połączeniem z internetem należy się skontaktować ze swoim dostawcą usług internetowych.



INFORMACJE

- Aplikacja HomeWhiz może zażądać wprowadzenia numeru produktu podanego na etykiecie produktu. Etykieta produktu znajduje się po wewnętrznej stronie drzwiczek. Numer produktu jest zapisany na tej etykiecie.

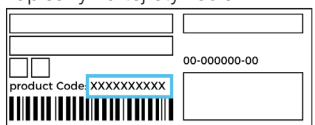

5.21.2 Konfigurowanie urządzenia podłączonego do cudzego konta

Jeśli żądana pralka była podłączona wcześniej w systemie do konta innej osoby, należy ustanowić nowe połączenie między swoją aplikacją HomeWhiz a pralką.

- Pobrać aplikację HomeWhiz na nowe urządzenie inteligentne, którego chce się użyć.
- Utworzyć nowe konto i zalogować się do niego w aplikacji HomeWhiz.
- Postępować według kroków opisanych w konfiguracji aplikacji HomeWhiz (5.21.1 Konfiguracja funkcji HomeWhiz).



OSTRZEŻENIE!

- Funkcja HomeWhiz i funkcja zdalnego sterowania wyrobu działają na bazie sparowania przez Bluetooth. Produkt można uruchamiać tylko z jednej aplikacji HomeWhiz.



OSTRZEŻENIE!

- Liczba inteligentnych urządzeń, które można sparować z pralką, jest ograniczona. W przypadku przekroczenia tego limitu pierwsze urządzenie na liście urządzeń sparowanych zostanie usunięte. W takim przypadku trzeba od nowa rozpocząć procedurę konfiguracji dla tego urządzenia.

5.21.3 Korzystanie z funkcji zdalnego sterowania

Po skonfigurowaniu funkcji HomeWhiz automatycznie włączony zostanie moduł Bluetooth. Aby włączyć lub wyłączyć połączenie Bluetooth, należy się zapoznać z punktem 5.11.2 Bluetooth 3. Jeśli pralka zostanie wyłączona i włączona, kiedy moduł Bluetooth jest włączony, połączenie zostanie nawiązane automatycznie. Jeśli urządzenie sparowane znajdzie się poza zasięgiem, połączenie Bluetooth wyłączy się automatycznie. Z tego względu należy ponownie włączyć Bluetooth, aby móc użyć funkcji zdalnego sterowania. Stan połączenia jest wskazywany przez symbol Bluetooth na wyświetlaczu. Jeśli symbol jest włączony, oznacza to, że połączenie Bluetooth zostało nawiązane. Jeśli symbol miga, produkt próbuje nawiązać połączenie. Jeśli symbol się nie świeci, oznacza to, że nie ma połączenia.



OSTRZEŻENIE!

- Gdy połączenie Bluetooth jest włączone na urządzeniu, możliwe jest wybranie funkcji zdalnego sterowania. Jeśli nie można wybrać funkcji zdalnego sterowania, należy sprawdzić stan połączenia. Jeśli połączenie nie powiodło się, należy powtórzyć wprowadzenie ustawień początkowych w urządzeniu.
- Ze względów bezpieczeństwa po włączeniu funkcji zdalnego sterowania drzwiczki urządzenia pozostaną zamknięte niezależnie od trybu pracy. Aby otworzyć drzwiczki produktu, konieczne będzie obrócenie pokrętła wyboru programu lub naciśnięcie przycisku zdalnego sterowania w celu wyłączenia tej funkcji.

Aby zdalnie sterować pralką, należy włączyć funkcję zdalnego sterowania, naciskając przycisk zdalnego sterowania z pokrętłem w pozycji przycisku Pobierz program / Zdalne sterowanie na panelu sterowania. Po uzyskaniu dostępu do wyrobu widoczny będzie ekran podobny do poniższego.



Kiedy włączone jest zdalne sterowanie, można jedynie zarządzać pralką oraz śledzić jej status. Wszystkimi funkcjami z wyjątkiem blokady dostępu dzieci można zarządzać z poziomu aplikacji. Stan uruchomienia funkcji zdalnego sterowania można sprawdzić na wskaźniku funkcji na przycisku. Jeśli funkcja zdalnego sterowania jest wyłączona, wszystkie działania są uruchamiane z poziomu urządzenia i w aplikacji możliwa jest tylko kontrola stanu. Jeśli nie można włączyć funkcji zdalnego sterowania, po naciśnięciu przycisku rozlegnie się sygnał ostrzegawczy. Może tak się zdarzyć, jeśli urządzenie jest włączone lub jeśli żadne urządzenie nie zostało sparowane przez Bluetooth. Przykładem takiej sytuacji jest wyłączony moduł Bluetooth lub otwarte drzwi urządzenia. Po włączeniu tej funkcji na pralce pozostanie ona włączona z wyjątkiem pewnych przypadków, co pozwoli użytkownikowi zdalnie sterować pralką przez Bluetooth.

W określonych sytuacjach wyłącza się ona samoczynnie ze względów bezpieczeństwa:

- Gdy nastąpi przerwa w zasilaniu urządzenia.
- Kiedy pokrętko programowania jest ustawione na wybór innego programu lub pralka jest wyłączona.

5.21.4 Rozwiązywanie problemów

Postępować według poniższych kroków w przypadku problemów ze sterowaniem lub połączeniem. Sprawdzić, czy problem ustępuje po wykonaniu czynności. Jeśli problem nie zostanie rozwiązany, należy wykonać następujące czynności.

- Sprawdzić, czy urządzenie inteligentne jest podłączone do odpowiedniej sieci domowej.
- Ponownie uruchomić aplikację wyrobu.
- Wyłączyć, a następnie włączyć Bluetooth za pomocą panelu sterowania użytkownika.
- Jeśli nie można ustanowić połączenia zgodnie z powyższymi procedurami, należy powtórzyć procedurę ustawień początkowych urządzenia.

Jeśli problem nie ustąpi, należy się skontaktować z przedstawicielem autoryzowanego serwisu.

6 Konserwacja i czyszczenie

Okres użytkowania pralki wydłuża się, a częste występowanie problemów zmniejsza, jeśli pralkę czyści się z regularną częstotliwością.

6.1. Czyszczenie szuflady na detergent

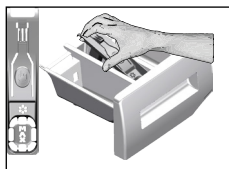

Aby zapobiec zbieraniu się detergentu, czyść regularnie szufladę na detergent (co 4–5 cykli prania) – jak pokazano to poniżej.

- 1 Wyjmij syfon unosząc go od tyłu, jak pokazano na rysunku. Po zakończeniu czyszczenia, o którym mowa poniżej, ponownie włóż syfon w jego gniazdo i wciśnij jego przednią część w dół, aby upewnić się, że zaczepy zatrzasknęły się.



INFORMACJE

- Jeśli w komorze pływu zmiękczającego zbiera się większa niż normalnie ilość mieszaniny wody i pływu, należy wyczyścić syfon.

2. Umyj szufladę na detergent i syfon w umywalce w dużej ilości letniej wody. Aby zapobiec kontaktowi pozostałości detergentu ze skórą, czyść szufladę odpowiednią szczoteczką i zakładaj rękawice.
- 3 Po oczyszczeniu włóż szufladę z powrotem w jej miejsce i upewnij się, że dobrze w nim siedzi.

6.2. Czyszczenie drzwiczek i bębna.

Dla pralek z programem czyszczenia bębna, patrz: „Obsługa pralki – Programy”.



Po każdym praniu i suszeniu sprawdzaj, czy w bębnie nie pozostała jakaś obca substancja. Jeśli otwór pokazany na rysunku poniżej został zablokowany, udroźnij go używając wykałaczki.



INFORMACJE

- Obce substancje metaliczne mogą powodować powstawanie plam rdzy w bębnie. Powierzchnię bębna należy czyścić z plam, używając środków do czyszczenia stali nierdzewnej. Nie wolno używać wełny stalowej lub drucianej.



UWAGA!

- Nie wolno używać gąbki ani szorstkich materiałów. Niszczą one części emaliowane, chromowane i plastikowe.

6.3. Czyszczenie korpusu i panelu sterowania

Przetrzeć korpus pralki wodą z mydłem lub, jeśli to konieczne, łagodnym, niepowodującym korozji detergentem w żeluzie i wytrzeć do sucha miękką ściereczką. Do czyszczenia panelu sterowania używać tylko miękkiej i wilgotnej ściereczki.

6.4. Czyszczenie filtrów wlotu wody

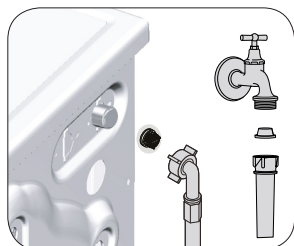

Na końcu każdego zaworu dopływu wody z tyłu pralki, a także na końcu każdego węża zasilającego podłączanego do kranu znajduje się filtr. Filtry te zapobiegają przedostawaniu się ciał obcych i brudu z wody do wnętrza pralki. Gdy filtry się zabrudzą, trzeba je oczyścić.

1. Zakręć kran.
2. Zdjąć nakrętki z wężu dopływu wody, aby dostać się do filtrów na zaworach dopływu wody. Oczyścić je z pozostałych na nich resztek odpowiednią szczoteczką. Jeśli filtry są bardzo brudne, wyjmij je szczypcami z ich gniazd i oczyść w ten sposób.
3. Filtry na płaskim końcu wężu dopływu wody wyjąć ręcznie wraz z uszczelkami i starannie umyć pod bieżącą wodą.

4. Dokładnie umieść uszczelki i filtry z powrotem na swoim miejscu i ręcznie dokręć nakrętki węża.

6.5. Spuszczanie pozostałej wody i czyszczenie filtra pompy

System filtrów w pralce zapobiega zatkaniu się wirnika pompy ciałami stałymi takimi jak guziki, monety czy włókna tkanin podczas usuwania wody. A zatem woda będzie spuszczana bez problemów, a okres użytkowania pompy się przedłuży. Jeżeli pralka nie odpompowuje wody, zatkany jest filtr pompy. Filtr trzeba wyczyścić po każdym zatkaniu lub co 3 miesiące. Aby wyczyścić filtr, należy najpierw spuścić wodę. Ponadto wodę trzeba całkowicie spuścić przed transportowaniem pralki (np. przy przeprowadzce do innego mieszkania) oraz w przypadku, gdy możliwe jest zamarznięcie wody.



UWAGA!

- Obce substancje pozostawione w filtrze pompy mogą uszkodzić pralkę lub powodować problemy z hałasem.
- Jeżeli pralka nie jest używana, zakręć kran, odejmij wąż dopływu wody i spuść wodę z pralki, jeśli stoi w miejscu, w którym mogłaby zamarznąć.
- Po każdym użyciu zakręć kurek dopływu wody, do którego przyłączony jest wąż zasilający.

1. Aby wyczyścić zabrudzony filtr i spuścić wodę, odłącz pralkę od źródła zasilania.



UWAGA!

- Temperatura wody wewnątrz pralki może wzrosnąć do 90°C. Aby uniknąć zagrożenia oparzeniem filtr trzeba czyścić dopiero po ostygnięciu wody w pralce.

2. Otwórz pokrywę filtru. Naciśnij klawkę w kierunku strzałki i zdejmij pokrywę, ciągnąc ją do siebie.

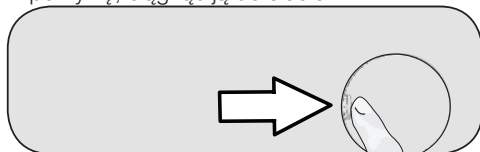

3. Spuszczanie wody z pralki.

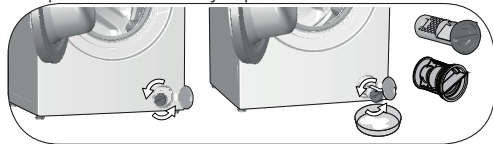

- a. Aby zebrać wypływającą z filtra wodę, ustaw przed nim duże, płytke naczynie.
- b. Obróć i poluzuj filtr pompy, aż zacznie z niego wypływać woda (przeciwnie do kierunku ruchu wskazówek zegara). Skieruj wypływającą wodę do pojemnika umieszczonego przed filtrem. Zawsze miej pod ręką ściereczkę do zbierania rozlanej wody.
- c. Gdy w pralce nie ma już wody, całkiem wyjmij filtr obracając go.
4. Usuń wszelkie pozostałości z wnętrza filtra, a także włókna, które mogą zbierać się wokół wirnika.
5. Wymień filtr.
6. Zamknij pokrywę filtra

7 Rozwiązywanie problemów

Programy nie uruchamiają się po zamknięciu drzwiczek.

- Nie naciśnięto przycisku Start/Pauza/Anuluj. >>> * Nacisnąć przycisk Start/Pauza/Anuluj.
- Jeśli obciążenie jest zbyt duże, może być trudno zamknąć drzwiczki.>>> *Włożyć mniej prania i sprawdzić, czy drzwiczki zostały odpowiednio zamknięte.

Nie można uruchomić lub wybrać programu.

- Pralka mogła się przełączyć w tryb autoochrony z powodu problemu z zasilaniem (np. napięcie w sieci, ciśnienie wody itp.). >>> Nacisnąć i przytrzymać przez 3 s przycisk Wł./Wył., aby zresetować pralkę do ustawień fabrycznych. (Patrz „Anulowanie programu”)

Woda wewnątrz urządzenia.

- Ze względu na proces kontroli jakości w trakcie produkcji we wnętrzu urządzenia mogło pozostać trochę wody. >>> Nie jest to usterka, woda nie szkodzi praniu.

Spód urządzenia wycieka woda.

- Może występować problem z węzami lub filtrem pompy. >>> Należy się upewnić, że uszczelki węży dopływu wody są prawidłowo zamocowane. Dokręcić mocowanie węża do kranu.
- Filtr pompy może nie być dobrze zamknięty. >>> Należy się upewnić, że filtr pompy jest dobrze zamknięty.

Pralka nie pobiera wody.

- Kran może być zakręcony. >>> Odkręcić kran.
- Wąż dopływu wody może być zagięty. >>> Należy wyprostować wąż.
- Filtr doprowadzenia wody może być zatkany. >>> Oczyszczyć filtr.
- Drzwiczki mogą nie być zamknięte. >>> Zamknąć drzwiczki.

Pralka nie wypompowuje wody.

- Wąż spustowy wody może być zatkany lub skręcony. >>> Oczyszczyć lub wyprostować wąż.
- Filtr pompy może być zatkany. >>> Oczyszczyć filtr pompy.

Pralka wibruje lub hałasuje.

- Pralka może nie stać równo. >>> Wyregulować nóżki, aby wypoziomować pralkę.
- Do filtra pompy mogą dostać się jakiś twardy przedmiot. >>> Oczyszczyć filtr pompy.
- Śruby zabezpieczające pralkę w transporcie mogły nie zostać zdemontowane. >>> Usunąć transportowe śruby zabezpieczające.
- W pralce może znajdować się za mało prania. >>> Dodać więcej prania do urządzenia.
- W pralce może znajdować się za dużo prania. >>> Wyjąć trochę prania z urządzenia lub ręcznie rozłożyć pranie w pralce w bardziej równomierny sposób.
- Pralka może mieć kontakt z jakąś twardą powierzchnią. >>> Należy się upewnić, że pralka o nic się nie opiera.

Pralka zatrzymuje się wkrótce po rozpoczęciu programu.

- Pralka zatrzymała się na chwilę z powodu spadku napięcia. >>> Wznowi działanie, gdy napięcie z powrotem osiągnie normalny poziom.

Pralka wypompowuje wodę zaraz po jej pobraniu.

- Wąż spustowy może znajdować się na nieodpowiedniej wysokości. >>> Podłączyć wąż spustowy zgodnie z opisem w instrukcji obsługi.

W pralce nie widać wody podczas prania.

- Nie widać poziomu wody z zewnątrz urządzenia. To nie jest usterka.

Nie można otworzyć drzwiczek.

- Zamek w drzwiczkach może być zablokowany z powodu poziomu wody w pralce. >>> Spuścić wodę, uruchamiając program Pompowanie lub Wirowanie.
- Maszyna może podgrzewać wodę lub być na etapie wirowania. >>> Należy odczekać do zakończenia programu.
- Drzwiczki mogą się zaciąć z powodu ciśnienia, na jakie są narażone. >>> Przytrzymać uchwyt, popchnąć i pociągnąć drzwiczki, aby uwolnić ciśnienie, i otworzyć je.
- Drzwiczki nie otwierają się w przypadku braku zasilania. >>> Aby otworzyć drzwiczki, należy otworzyć pokrywkę filtra pompy i pociągnąć uchwyt awaryjny drzwiczek w dół. Znajduje się on z tyłu pokrywki. Patrz „Blokada drzwiczek”

Pranie trwa dłużej, niż podano w instrukcji obsługi(*).

- Ciśnienie wody może być niskie. >>> Jeśli poziom wody spadł, maszyna zaczeka, dopóki nie nabierze odpowiedniej ilości wody, aby zapewnić odpowiednią jakość prania. Powoduje to przedłużenie czasu prania.
- Napięcie może być za niskie. >>> Jeśli napięcie zasilania jest za niskie, czas prania zostaje wydłużony, aby nie obniżyć jakości prania.
- Za niska temperatura wlotowa wody. >>> W zimnych porach roku wydłuża się czas potrzebny do podgrzania wody. Czas prania może również zostać wydłużony, aby uniknąć niedostatecznego efektu prania.
- Liczba cykli płukania i/lub liczba wody używanej do płukania mogła wzrosnąć. >>> Jeśli wymagana jest lepsza jakość płukania, maszyna zużywa więcej wody do płukania i dodaje kolejny cykl płukania w razie potrzeby.
- Mogło dojść do wytworzenia nadmiernej ilości piany oraz uruchomienia automatycznego systemu absorpcji piany z powodu nadmiernej ilości użytego detergentu. >>> Użyć zalecanej ilości detergentu.

Nie odlicza się czas trwania programu. (W modelach z wyświetlaczem) (*)

- Timer mógł się zatrzymać w trakcie pobierania wody. >>> Wskaźnik timera nie będzie odliczał czasu, dopóki pralka nie pobierze odpowiedniej ilości wody. Kiedy liczba pobieranej wody zmniejsza się, pralka czeka na pobranie odpowiedniej ilości wody, aby zapewnić dobrą jakość prania. Następnie wskaźnik timera od nowa podejmie odliczanie.
- Wskaźnik timera mógł się zatrzymać w trakcie podgrzewania wody. >>> Wskaźnik timera nie będzie odliczał czasu, dopóki pralka nie osiągnie wybranej temperatury.
- Wskaźnik timera mógł się zatrzymać w trakcie wirowania. >>> Mogło nastąpić uruchomienie automatycznego systemu wykrywania nierównomiernego obciążenia z powodu nierównomiernego rozłożenia prania w bębnie.

Nie odlicza się czas trwania programu(*).

- Pranie może być nierównomiernie rozłożone w pralce. >>> Mogło nastąpić uruchomienie automatycznego systemu wykrywania nierównomiernego obciążenia z powodu nierównomiernego rozłożenia prania w bębnie.

Pralka nie przeląca się na wirowanie(*).

- Pranie może być nierównomiernie rozłożone w pralce. >>> Mogło nastąpić uruchomienie automatycznego systemu wykrywania nierównomiernego obciążenia z powodu nierównomiernego rozłożenia prania w bębnie.
- Pralka nie może wirować, dopóki woda nie zostanie całkowicie spuszczone. >>> Sprawdzić filtr i wąż spustowy.
- Mogło dojść do wytworzenia nadmiernej ilości piany oraz uruchomienia automatycznego systemu absorpcji piany z powodu nadmiernej ilości użytego detergentu. >>> Użyć zalecanej ilości detergentu.

Wydajność prania jest mała: odzież szarzeje().**

- Przez dłuższy czas używano za mało detergentu. >>> Należy użyć zalecanej ilości detergentu odpowiednio do twardości wody i rodzaju prania.
- Przez dłuższy czas prano w niskich temperaturach. >>> Należy wybrać temperaturę prania właściwą do danych rzeczy.
- Twarda woda i niewystarczająca ilość detergentu. >>> Twarda woda w połączeniu z niewystarczającą ilością detergentu może powodować gromadzenie się brudu i szarzenie pranej odzieży z czasem. Takie szarzenie, gdy się już pojawi, trudno jest wyeliminować. Użyć zalecanej ilości detergentu odpowiedniej do twardości wody i rodzaju prania.
- Mogło dojść do użycia nadmiernej ilości detergentu. >>> Należy użyć zalecanej ilości detergentu odpowiednio do twardości wody i rodzaju prania.

Wydajność prania jest mała: plamy pozostają lub pranie nie jest całkiem białe().**

- Użyto niewystarczającej ilości detergentu. >>> Należy użyć zalecanej ilości detergentu odpowiednio do rodzaju prania.
- W pralce może się znajdować zbyt dużo prania. >>> Nie należy przeciążać urządzenia. Przestrzegać ilości podanych w „Tabeli programów i zużycia”.
- Mogło dojść do wybrania niewłaściwego programu i temperatury. >>> Wybrać program i temperaturę prania odpowiednio do danych rzeczy.
- Użyto niewłaściwego rodzaju detergentu. >>> Używać oryginalnego detergentu odpowiedniego do danego urządzenia.
- Detergent podano do niewłaściwej komory. >>> Należy włożyć detergent do właściwej komory. Nie mieszać środka wybielającego z detergentem.

Wydajność prania jest mała: na praniu pojawiły się oleiste plamy().**

- Bęben mógł nie być regularnie czyszczony. >>> Regularnie czyścić bęben. Aby to zrobić – patrz punkt 6.2.

Wydajność prania jest mała: Odzież nieprzyjemnie pachnie().**

- Pranie w niskich temperaturach i/lub przy zastosowaniu krótkich programów przez dłuższy okres spowoduje nieprzyjemny zapach i gromadzenie się bakterii w bębnie. >>> Po każdym cyklu prania szufladę detergentu i drzwiczki urządzenia należy pozostawić szeroko otwarte. Dzięki temu wewnątrz urządzenia nie powstanie wilgotne środowisko sprzyjające rozmnażaniu bakterii.

Kolor odzieży blaknie().**

- W pralce może się znajdować zbyt dużo prania. >>> Nie należy przeciążać urządzenia.
- Użyty detergent mógł być wilgotny. >>> Trzymać detergenty zamknięte w środowisku wolnym od wilgoci i nie narażać ich na działanie nadmiernych temperatur.
- Mogło dojść do wybrania wysokiej temperatury. >>> Wybrać program i temperaturę odpowiednie do rodzaju, ilości i stopnia zabrudzenia prania.

Wydajność płukania jest mała

- Ilość, rodzaj i warunki przechowywania użytego detergentu mogą być niewłaściwe. >>> Używać detergentu odpowiedniego do danego urządzenia i rzeczy do prania. Trzymać detergent zamknięty w środowisku wolnym od wilgoci i nie narażać go na działanie nadmiernych temperatur.
- Detergent mógł zostać dodany do niewłaściwej komory. >>> W przypadku dodania detergentu do komory prania wstępnego, nawet jeśli program prania wstępnego nie został wybrany, maszyna może pobrać ten detergent podczas etapu płukania lub zmiękczenia. Umieścić detergent we właściwej komorze.
- Filtr pompy może być zatkany. >>> Sprawdzić filtr.
- Wąż spustowy może być zagięty. >>> Sprawdzić wąż spustowy.

Rzeczy po praniu sztywnieją().**

- Mogła dojść do użycia niewystarczającej ilości detergentu. >>> Jeżeli twardość wody jest wysoka, używanie niewystarczającej ilości detergentu może z czasem powodować sztywnienie prania. Używać ilości detergentu odpowiedniej do twardości wody.
- Detergent mógł zostać dodany do niewłaściwej komory. >>> W przypadku dodania detergentu do komory prania wstępnego, nawet jeśli program prania wstępnego nie został wybrany, maszyna może pobrać ten detergent podczas etapu płukania lub zmiękczenia. Umieścić detergent we właściwej komorze.
- Detergent mógł zostać zmieszany ze środkiem zmiękczącym. >>> Nie mieszać środka zmiękczonego z detergentem. Należy umyć i wyczyścić szufladę gorącą wodą.

Pranie nie pachnie środkiem zmiękczącym().**

- Detergent mógł zostać dodany do niewłaściwej komory. >>> W przypadku dodania detergentu do komory prania wstępnego, nawet jeśli program prania wstępnego nie został wybrany, maszyna może pobrać ten detergent podczas etapu płukania lub zmiękczenia. Należy umyć i wyczyścić szufladę gorącą wodą. Umieścić detergent we właściwej komorze.
- Detergent mógł zostać zmieszany ze środkiem zmiękczącym. >>> Nie mieszać środka zmiękczonego z detergentem. Należy umyć i wyczyścić szufladę gorącą wodą.

Pozostałości detergentu w szufladzie dozownika().**

- Detergent mógł zostać dodany do mokrej szuflady. >>> Osuszyć szufladę detergentu przed dodaniem detergentu.
- Detergent mógł zawilgotnieć. >>> Trzymać detergenty zamknięte w środowisku wolnym od wilgoci i nie narażać ich na działanie nadmiernych temperatur.
- Ciśnienie wody może być niskie. >>> Sprawdzić ciśnienie wody.
- Detergent w komorze prania głównego zawilgotniał podczas pobierania przez pralkę wody w cyklu prania wstępnego. Otwory w komorze detergentu mogą być zablokowane. >>> Sprawdzić otwory i udrożnić je, jeśli się zatkały.
- Może występować problem z zaworami szuflady na detergent. >>> Wezwać autoryzowanego agenta serwisowego.
- Detergent mógł zostać zmieszany ze środkiem zmiękczącym. >>> Nie mieszać środka zmiękczonego z detergentem. Należy umyć i wyczyścić szufladę gorącą wodą.

Detergent pozostaje na praniu.

- W pralce może się znajdować zbyt dużo prania. >>> Nie należy przeciążać urządzenia.
- Mogło dojść do wybrania niewłaściwego programu i temperatury. >>> Wybrać program i temperaturę prania odpowiednie do danych rzeczy.
- Mogło dojść do użycia niewłaściwego detergentu. >>> Wybrać detergent odpowiedni do danych rzeczy.

W pralce tworzy się zbyt wiele piany().**

- Mogło dojść do użycia detergentu nieodpowiedniego do danego urządzenia. >>> Należy używać detergentów odpowiednich do danego urządzenia.
- Mogło dojść do użycia zbyt dużej ilości detergentu. >>> Należy używać tylko odpowiedniej ilości detergentu.
- Detergent mógł być przechowywany w nieodpowiednich warunkach. >>> Detergent należy przechowywać w zamkniętym i suchym miejscu. Nie wolno przechowywać detergentów w miejscach, w których panuje nadmierna temperatura.
- Prane siatki takie jak tiul mogą się zbyt mocno pienić z powodu ich struktury. >>> Do tego typu materiałów należy stosować mniej detergentów.
- Detergent podano do niewłaściwej komory. >>> Należy włożyć detergent do właściwej komory.
- Zbyt wcześnie pobiera się środek zmiękczący. >>> Może być problem z zaworami lub szufladą na detergent. Wezwać autoryzowany serwis.

Z szuflady na detergent wypływa piana.

- Mogło dojść do użycia zbyt dużej ilości detergentu. >>>> Wymieszać 1 łyżkę środka zmiękczonego z ½ litra wody i wlać do komory prania głównego szuflady na detergent.
- Umieścić detergent odpowiedni do danych programów i maksymalnych ilości prania wskazanych w „Tabeli programów i zużycia”. Gdy używane są dodatkowe środki chemiczne (odplamiacz, wybielacz itd.), należy zmniejszyć ilość detergentu.

Na koniec programu pranie pozostaje wilgotne(*).

- Mogło dojść do wytworzenia nadmiernej ilości piany oraz uruchomienia automatycznego systemu absorpcji piany z powodu nadmiernej ilości użytego detergentu. >>> Użyć zalecanej ilości detergentu.

Suszenie trwa zbyt długo.

- W pralce może się znajdować zbyt dużo prania. >>> Nie należy przeciążać urządzenia.
- Wirowanie może nie być wystarczające dla prania. >>> Wybrać wyższą prędkość wirowania na etapie prania pralko-suszarki.
- Kran może być zakręcony. >>> Odkręcić kran.

Pranie po suszeniu jest mokre.

- Wybrany program może nie być odpowiedni do tego rodzaju prania. >>> Należy sprawdzić etykiety na odzieży i wybrać odpowiedni program lub wybrać dodatkowo programy czasowe.
- W pralce może się znajdować zbyt dużo prania. >>> Nie należy przeciążać urządzenia.
- Wirowanie może nie być wystarczające dla prania. >>> Wybrać wyższą prędkość wirowania na etapie prania pralko-suszarki.

Pralka nie uruchamia się lub nie można uruchomić programu.

- Być może przewód zasilający nie jest podłączony do gniazdka. >>> Upewnić się, że przewód zasilający jest podłączony do gniazdka.
- Być może nie nastawiono żadnego programu lub nie naciśnięto przycisku Start/Pauza/Anulowanie. >>> Upewnić się, że nastawiono program i urządzenie nie jest w trybie pauzy.
- Włączona blokada dostępu dzieci. >>> Wyłączyć blokadę dostępu dzieci.

Pranie kurczy się, blaknie, ulega zniszczeniu lub uszkodzeniu.

- Wybrany program może nie być odpowiedni do tego rodzaju prania. >>> Należy sprawdzić etykiety na odzieży i wybrać odpowiedni program lub wybrać dodatkowo programy czasowe. Nie należy suszyć prania, które nie nadaje się do suszenia.

Urządzenie nie suszy.

- Pranie nie jest wysuszone lub nie została włączona funkcja suszenia. >>> Sprawdzić, czy po wybraniu programu prania wybrano funkcję suszenia.

Nie można otworzyć drzwiczek.

- Drzwiczki urządzenia mogą się nie otwierać ze względów bezpieczeństwa. >>> Jeśli wskaźnik zablokowanych drzwi jest aktywny na wyświetlaczu po etapie suszenia, drzwiczki urządzenia pozostaną zamknięte ze względów bezpieczeństwa do czasu schłodzenia.
- Drzwiczki nie otwierają się w przypadku braku zasilania. >>> Aby otworzyć drzwiczki, otworzyć pokrywkę filtru pompy i pociągnąć w dół uchwyt awaryjny drzwiczek. Znajduje się on z tyłu pokrywy. Patrz „Blokada drzwiczek”

(*) Aby zapobiec uszkodzeniom urządzenia oraz jej otoczenia, pralka nie przełącza się na wirowanie, gdy pranie nie jest równomiernie rozłożone w bębnie. Rozłóż pranie i ponownie przeprowadzić wirowanie.

(**) Bęben mógł nie być regularnie czyszczony. >>> Regularnie czyścić bęben. Patrz punkt 6.2.



PRZESTROGA!

- Jeśli pomimo postępowania zgodnie z tą instrukcją nie udało się usunąć problemu, należy skonsultować się ze sprzedawcą urządzenia lub autoryzowanym agentem serwisowym. Nie wolno podejmować prób samodzielnego naprawiania niedziałającej urządzenia.



OSTRZEŻENIE!

- Odpowiednie informacje o rozwiązywaniu problemów zawiera punkt dotyczący funkcji HomeWhiz.



www.beko.com