

Frugal[®]
Jedyny słuszny wybór

CE

POLSKA
MARKA



FRUGAL *Alpha*

Instrukcja obsługi i warunki gwarancji

Produkt nie jest przeznaczony do użytku komercyjnego

Instrukcja oryginalna

SPIS TREŚCI

WSTĘP.....	2
PRZEGLĄD INSTRUKCJI.....	3
BEZPIECZEŃSTWO.....	4
OBSŁUGA.....	8
WYŚWIETLACZ LCD.....	14
INSTRUKCJA AKUMULATORA LITOWO-JONOWEGO.....	15
HARMONOGRAM KONSERWACJI.....	19
RECYKLING.....	20

WSTĘP

SPECYFIKACJA



MAX. 25 KM/H



7800 MAH



MAX. OBCIĄŻENIE
100 KG



SILNIK ELEKTRYCZNY
250 W



ZASIĘG
DO 25 KM



WAGA
12 KG



KOŁA
8,5"



OŚWIETLENIE LED



HAMULEC
TARCZOWY



WYŚWIETLACZ LCD



FAST CHARGER



TEMPOMAT

Gratulujemy wyboru hulajnowy elektrycznej Frugal®. Prosimy o uważne przeczytanie tej instrukcji przed pierwszą jazdą, aby móc odczuć jak największą przyjemność i jak najefektywniej korzystać z produktu. Zalecamy stosowanie się do wszystkich porad. Szczególną uwagę należy zwrócić na wskazówki dotyczące bezpieczeństwa oraz konserwacji baterii. Hulajnoga elektryczna Frugal® została zaprojektowana i stworzona w zgodzie z nowoczesnymi standardami produkcji i procesem kontroli jakości. Jest przyjazna otoczeniu i przyjemna w użytkowaniu.

Elektryczna hulajnoga Frugal Alpha posiada klasę ochrony IPX4 - ochrona przed strugą wody laną na obudowę z dowolnej strony.

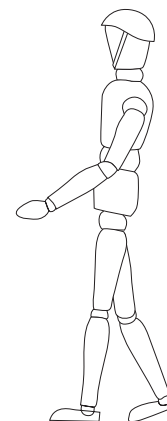

Wiek 14+

PRZEGLĄD INSTRUKCJI

Informacje na temat instrukcji obsługi

Aby nauczyć się bezpiecznej obsługi e-hulajnogi Frugal Alpha, należy przeczytać i stosować się do wszystkich instrukcji i ostrzeżeń zawartych w tym podręczniku. Przy obsłudze e-hulajnogi zawsze należy kierować się zdrowym rozsądkiem.

Jeśli będziesz miał pytania, na które nie znalazłeś odpowiedzi w tej instrukcji obsługi, skontaktuj się z nami za pośrednictwem infolinii marki Frugal.

Zagrożenia związane z jazdą

Wszystkie podzespoły oraz technologie zastosowane w elektrycznej hulajnodze Frugal Alpha zostały bardzo dokładnie przetestowane. Możesz natomiast wyrządzić sobie krzywdę, jeśli nie będziesz stosował się do wytycznych bezpiecznej obsługi sprzętu zawartych w instrukcji.

Podczas gdy korzystasz z e-hulajnogi, mogą zaistnieć niebezpieczne sytuacje takie jak utrata kontroli nad e-hulajnogą, zderzenie z obiektami statycznymi lub innymi uczestnikami ruchu, czy inne nieprzewidziane wypadki, mogące prowadzić do utraty zdrowia, a w skrajnych przypadkach nawet do śmierci. By zmniejszyć ryzyko utraty zdrowia, zapoznaj się i przestrzegaj wszystkich wytycznych i ostrzeżeń zawartych w instrukcji jak i na e-hulajnodze.

Przygotowanie do jazdy

Zanim zaczniesz korzystać z zakupionego sprzętu, w pierwszej kolejności konieczne jest złożenie e-hulajnogi Frugal Alpha. Przed pierwszym użyciem akumulator powinien być ładowany przez co najmniej 6 godzin. Więcej na temat przygotowania do jazdy dowiesz się w dalszej części instrukcji.

BEZPIECZEŃSTWO

Instrukcja bezpieczeństwa

Sprzęt może być użytkowany przez dzieci w wieku co najmniej 14 lat, pod warunkiem, że osoba dorosła zapewni jej nadzór oraz zaznajomiła ją z instruktażem dotyczącym użytkowania sprzętu w bezpieczny sposób. Urządzenia nie należy traktować jak zabawki. Dziecko nie powinno wykonywać czyszczenia oraz konserwacji sprzętu bez nadzoru.

Całkowita wartość drgań działających na kończyny górne użytkownika nie przekracza $2,5 \text{ m/s}^2$.
Najwyższa ważona wartość skuteczna przyspieszenia drgań działających na całe ciało użytkownika, nie przekracza $0,5 \text{ m/s}^2$.

Środki ostrożności w trakcie jazdy

Zanim rozpoczniesz jazdę na swojej nowej e-hulajnodze, sprawdź, czy jest odpowiednio rozłożona i czy nie ma żadnych uszkodzeń, a następnie zapoznaj się ze swoim otoczeniem. W trakcie jazdy nie powinieneś mieć na sobie żadnej ostrej biżuterii, by uniknąć zranienia. Frugal Alpha jest jednoosobowym pojazdem elektrycznym, co oznacza, że może z niej korzystać tylko jedna osoba.

UWAGA: Przytrzymując wciśniętą manetkę gazu przez ok. 4 sekundy przy stałej prędkości np. 10 km/h, włączysz funkcję Easy Ride. Puszczając manetkę gazu, e-hulajnoga nadal będzie poruszała się stałą prędkością, przy której funkcja została uruchomiona. Wyłącz Easy Ride naciskając hamulec lub przyspieszając.

BEZPIECZEŃSTWO

Informacje dotyczące bezpieczeństwa

1. Zawsze trzymaj obie stopy na podeście e-hulajnogii.



2. Unikaj nierówności i przeszkód.

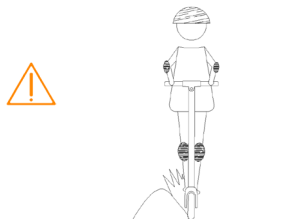

3. Podczas jazdy delikatnie dociśnij hamulec, aby poczuć jak działa.

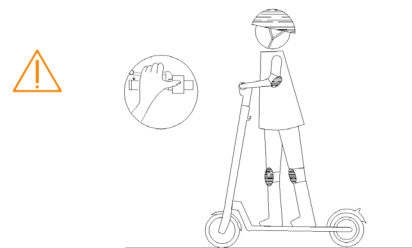

4. Przechył się w kierunku jazdy, delikatnie i wolno skręcaj kierownicą.

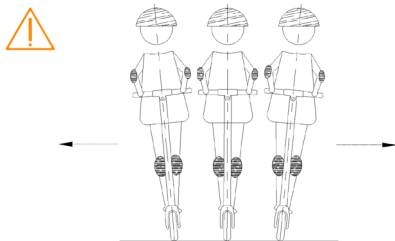

5. Nie wciskaj manetki gazu, gdy prowadzisz e-hulajnogę.

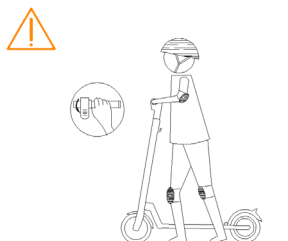

6. Nie wciskaj gazu, gdy zjeżdżasz z wzniesienia.

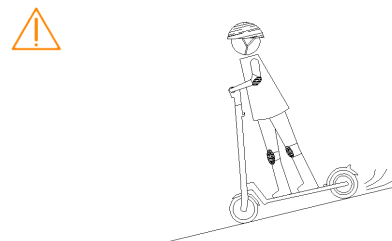

BEZPIECZEŃSTWO

Informacje dotyczące bezpieczeństwa

7. Nie wieszaj rzeczy na kierownicy.

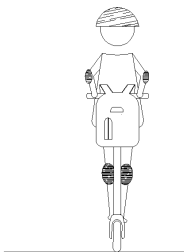

8. Unikaj jazdy w deszczu.



9. Trzymaj zawsze obie dłonie na kierownicy.

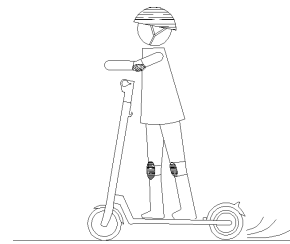

10. Nie jedź z wysoką prędkością po nierównym podłożu.

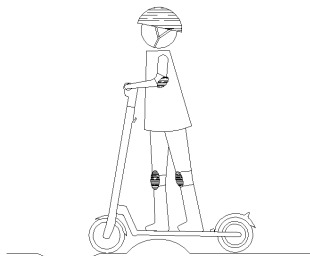

11. Unikaj przeszkód zawieszonych wysoko wewnątrz i na zewnątrz.

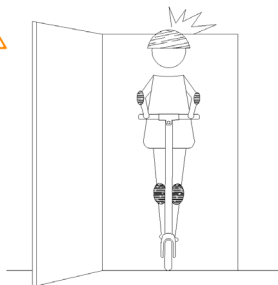

12. Unikaj wody i zanurzenia powyżej 2 cm.

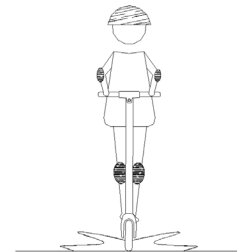

BEZPIECZEŃSTWO

Informacje dotyczące bezpieczeństwa

13. E-hulajnoga przeznaczona jest wyłącznie dla jednego użytkownika.



14. Nie poruszaj się po drogach publicznych.

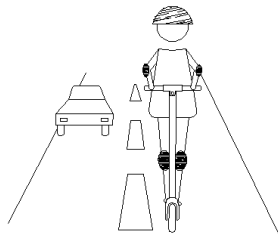

15. Nie wykonuj gwałtownych ruchów podczas przemieszczania się z wysoką prędkością.

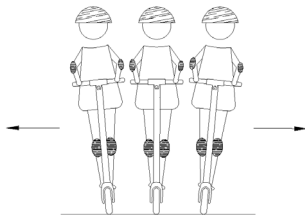

16. E-hulajnoga nie jest przeznaczona do jazdy wycynowej, skoków itp.

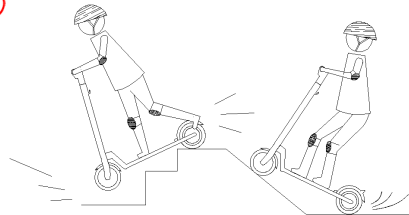

OBSŁUGA

Wyposażenie

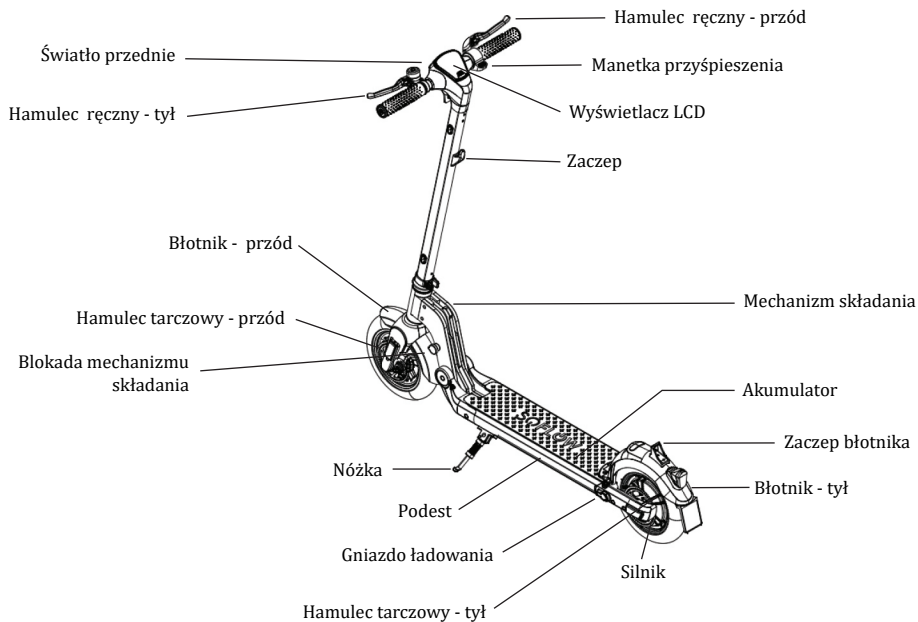

W zestawie:

Instrukcja obsługi



Imbus



Ładowarka



Przedłużka do pompowania kół



Elektryczna hulajnoga Alpha jest pojazdem przeznaczonym do transportu osobistego. Napędzana jest za pomocą silnika elektrycznego, którego konstrukcja ogranicza prędkość do 25 km/h. Z e-hulajnogi należy korzystać zgodnie z lokalnymi przepisami.

OBSŁUGA

Montaż

1. Wciśnij tylny błotnik, rozłącz zaczep. Podnieś kierownicę do momentu, aż usłyszysz dźwięk kliknięcia. Przykręć blokadę mechanizmu składania.

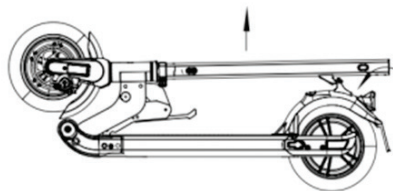

2. Zainstaluj kierownicę w sztycy. Użyj klucza imbusowego oraz śrub z zestawu, by przykręcić kierownicę.



3. Po wykonaniu wszystkich czynności system składania zostanie zablokowany i kierownica nie złoży się w trakcie jazdy. Przetestuj czy wszystkie funkcje działają.



OBSŁUGA

Pierwsza jazda



Nowicjusze powinni założyć ochraniacze na całe ciało oraz kask podczas pierwszej jazdy, aby zmniejszyć ryzyko urazu podczas upadku.

1. Włącz e-hulajnogę i sprawdź poziom naładowania baterii.



2. Trzymaj jedną stopę na podeście e-hulajnologi, a drugą odepchnij się.

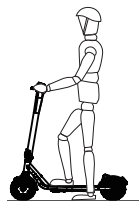

3. Gdy e-hulajnoga zaczyna ruszać, postaw drugą stopę na podeście i wciśnij delikatnie manetkę gazu.

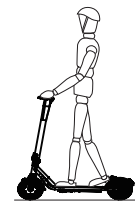
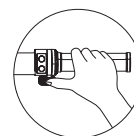

4. Żeby zahamować użyj przedniego lub tylnego hamulca ręcznego.

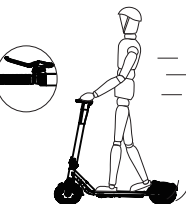

UWAGA: E-hulajnoga wyposażona jest w technologię kick-to-start. Polega ona na tym, że manetka zaczyna działać dopiero, gdy rozpędzimy się odpychając powyżej 5 km/h.

Dzięki temu eliminujemy ryzyko niechcianego startu z miejsca oraz chronimy silnik przed przeciążeniami.

OBSŁUGA

Transport

Upewnij się, że e-hulajnoga jest wyłączona. Odbezpiecz blokadę mechanizmu składania, przechyl dźwignię mechanizmu składania i połóż kierownicę na tylnym błotniku, aż usłyszysz jak zaczep kierownicy blokuje się o niego.

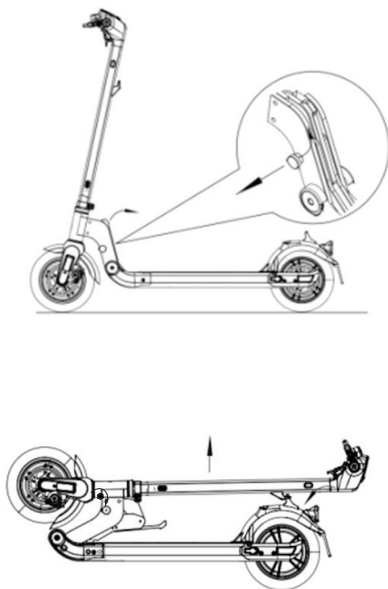

Transportuj trzymając e-hulajnogę w jednej lub w dwóch dłoniach.

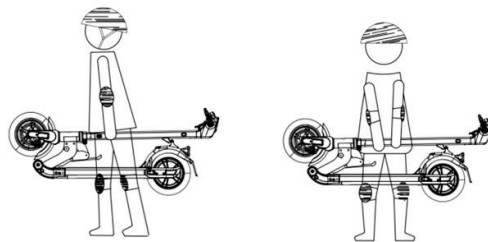

OBSŁUGA

Regulacja hamulca

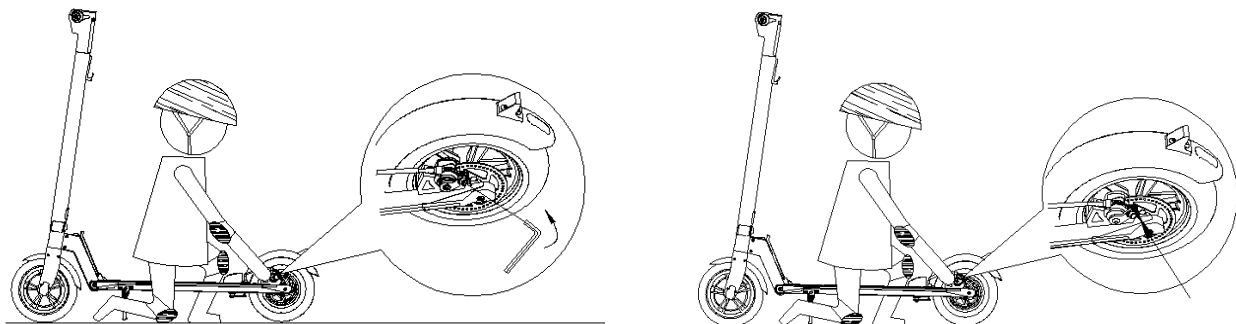

Jeśli koło jest zablokowane przez hamulec użyj klucza imbusowego by poluzować śruby, a następnie dostosuj linkę hamulca i dokręć śruby.

OBSŁUGA

Pompowanie opon

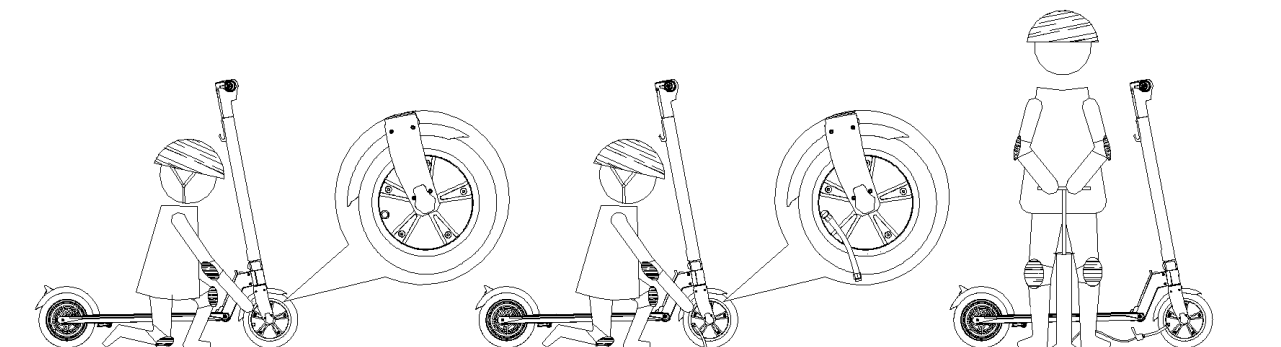

Gdy w oponach spadnie ciśnienie użyj pompki rowerowej by napompować je do odpowiednich wartości, które podane są na boku opony.

WYŚWIETLACZ LCD

Wyświetlacz LCD - panel sterowania



1. Przytrzymaj wciśnięty przycisk zasilania przez dłuższy czas (ok. 5 sek.), by włączyć/wyłączyć e-hulajnogę.
2. Gdy e-hulajnoga została uruchomiona wyświetlacz pokazuje poziom naładowania oraz prędkość.
3. Wciskając przycisk zasilania (ok. 2-3 sekundy), zmieniamy poziom prędkości od 1 do 2:
 - a) 1 - tryb oszczędzania energii, prędkość poniżej 15 km/h,
 - b) 2 - tryb sportowy, prędkość maksymalna do 25 km/h.
4. Wciskając krótko przycisk zasilania, włączamy/wyłączamy przednią lampę LED.

Za pomocą pasków wyróżniamy 4 poziomy naładowania akumulatora. Kiedy poziom naładowania e-hulajnogi spadnie do 0 kresek, oznacza to, że akumulator jest wyczerpany i należy jak najszybciej go naładować.

INSTRUKCJA AKUMULATORA LITOWO-JONOWEGO

Bezpieczna obsługa akumulatora

1. Żywotność akumulatora jest ograniczona. Jeśli nadal go używasz po przekroczeniu okresu przydatności, możesz zauważyć, że czas pracy w pełni naładowanego akumulatora znacząco się zmniejszył.
2. Ogniwa akumulatora zawierają substancje chemiczne. Nie otwieraj oraz nie wkładaj w akumulator ciał obcych.
3. Wetknięcie obcego metalowego przedmiotu w akumulator może spowodować porażenie, a nawet eksplozję.
4. Używaj tylko i wyłącznie oryginalnej ładowarki dołączonej do e-hulajnogi.
5. Podczas obsługi i transportowania akumulatora, przestrzegaj przepisów związanych z transportem baterii.
6. Zaleca się przechowywanie produktu z akumulatorem w stanie 50-80% naładowania.
W trakcie nieużytkowania sprzętu sprawdzaj poziom naładowania raz na 3-4 tygodnie i jeśli potrzeba doładuj.
7. W celu osiągnięcia najlepszej wydajności akumulatora, ładuj go i korzystaj z niego w przedziale +5°C - +40°C.
8. Nie przechowuj produktu w temperaturach poniżej -5°C i powyżej 40°C.
9. Korzystając z e-hulajnogi przez dłuższy czas, akumulator stanie się gorący, jest to normalne.
10. W chłodnym otoczeniu, nawet w pełni naładowany akumulator będzie posiadał mniejsze osiągi.
11. Nie otwieraj ani nie modyfikuj akumulatora.

- Przed pierwszym użyciem, naładuj akumulator do pełna.
- Podczas kolejnych ładowań, czerwona dioda ładowarki będzie wskazywała na to, że trwa proces ładowania. Zielona dioda oznaczać będzie, że ładowanie się zakończyło, a akumulator jest w pełni naładowany.
- Podłącz ładowarkę najpierw do e-hulajnogi, następnie do prądu. Upewnij się, że ładowarka jest odpowiednio podłączona.

INSTRUKCJA AKUMULATORA LITOWO-JONOWEGO

Instrukcja ładowania



1. Otwórz zaślepkę.
2. Podłącz ładowarkę.
3. Zakryj gniazdo ładowania zaślepką.

INSTRUKCJA AKUMULATORA LITOWO-JONOWEGO

Instrukcja ładowania

UWAGI:

- Po zakończonym ładowaniu odłącz ładowarkę od e-hulajnowi, następnie od prądu. Odłączając ładowarkę od prądu pamiętaj, aby mieć suche dłonie.
- Podczas ładowania ważne jest, aby ładowarka była przez cały czas odkryta, ponieważ w trakcie ładowania staje się gorąca i potrzebuje naturalnej wentylacji.
- Trzymaj e-hulajnogę w trakcie ładowania w bezpiecznym miejscu, z dala od dzieci.
- Jeśli zauważysz jakieś nieprawidłowości w trakcie ładowania, temperatura ładowarki jest zbyt wysoka lub wydobywa się z niej zapach, natychmiast przerwij ładowanie i skontaktuj się ze sprzedawcą.
- Czas ładowania wynosi 4 godziny, ładowarka wyłączy się automatycznie, gdy e-hulajnowa zostanie w pełni naładowana.
- Pomieszczenie, w którym ładujesz e-hulajnogę powinno być suche i czyste.
- Nie podłączaj ładowarki, gdy gniazdo ładowania w e-hulajnodze jest mokre.
- Nie wkładaj w gniazdo ładowania przedmiotów, które przewodzą prąd, może to doprowadzić do zwarcia i uszkodzenia elektrycznych podzespołów e-hulajnowi.

INSTRUKCJA AKUMULATORA LITOWO-JONOWEGO

Zasięg (dystans po jednym ładowaniu)

Dystans, jaki urządzenie może pokonać bez konieczności ponownego ładowania, uzależniony jest od wielu czynników i tym samym może ulec skróceniu w zależności od:

- topografii: jazda po nierównej nawierzchni skraca maksymalny dystans;
- wagi użytkownika;
- temperatury: zbyt wysokie/niskie temperatury skracają maksymalny dystans;
- konserwacji i użytkowania: właściwa obsługa, konserwacja, prawidłowe ładowanie, itp. optymalizują maksymalny dystans;
- prędkości: umiarkowana, ekonomiczna jazda optymalizuje dystans; częste zatrzymywanie się, ruszania, zmiany prędkości, skracają maksymalny dystans;
- poziom ciśnienia w oponach (napompować je do odpowiednich wartości, które podane są na boku opony).
- włączone oświetlenie zmniejsza zasięg e-hulajnogi.

Maksymalny zasięg został przebadany dla osoby ważącej 75 kg, jeżdżącej po płaskim terenie asfaltowym w temperaturze 25°C z mocą 60%, bez włączonego oświetlenia oraz poprawnie napompowanymi oponami wg. zaleceń producenta.

HARMONOGRAM KONSERWACJI

Odpowiednie dbanie o swoją e-hulajnogę zapewni optymalną wydajność i wydłuży jej żywotność. Przechowuj elektryczną hulajnogę w suchym pomieszczeniu. Poniżej zamieszczamy kilka wskazówek konserwacyjnych, które pomogą Ci utrzymać Twoją e-hulajnogę Frugal® w jak najlepszym stanie.

Codzienna konserwacja.

Po każdej jeździe e-hulajnogą Frugal®:

1. Oczyszczyć e-hulajnogę z zewnątrz, używając wilgotnej, miękkiej ściereczki. (NIE MYJ ZA POMOCĄ WĘŻA OGRODOWEGO!)
2. Sprawdzić czy wszystkie śruby są dobrze dokręcone.
3. Sprawdzić czy ładowarka akumulatora działa poprawnie.

RECYKLING

Informacja dla użytkowników o pozbywaniu się urządzeń elektrycznych i elektronicznych (dotyczy gospodarstw domowych)

Przedstawiony symbol umieszczony na produktach lub dołączonej do ich dokumentacji informuje, że niesprawnych urządzeń elektrycznych lub elektronicznych nie można wyrzucać razem z odpadami gospodarczymi.

Prawidłowe postępowanie w razie konieczności pozbycia się urządzeń elektrycznych lub elektronicznych, utylizacji, powtórnego użycia lub odzysku podzespołów polega na przekazaniu urządzenia do wyspecjalizowanego punktu zbiórki, gdzie będzie przyjęte bezpłatnie. W niektórych krajach produkt można oddać lokalnemu dystrybutorowi podczas zakupu innego urządzenia. Prawidłowa utylizacja urządzenia umożliwi zachowanie cennych zasobów i uniknięcie negatywnego wpływu na zdrowie i środowisko, które może być zagrożone przez nieodpowiednie postępowanie z odpadami.

Szczegółowe informacje o najbliższym punkcie zbiórki można uzyskać u władz lokalnych. Nieprawidłowa utylizacja odpadów zagrożona jest karami przewidzianymi w odpowiednich przepisach lokalnych.

Użytkownicy w krajach Unii Europejskiej

W razie konieczności pozbycia się urządzeń elektrycznych lub elektronicznych, prosimy skontaktować się z najbliższym punktem sprzedaży lub dostawcą, którzy udzielią dodatkowych informacji.

Pozbywanie się odpadów w krajach poza Unią Europejską

Taki symbol jest ważny tylko w Unii Europejskiej. W razie potrzeby pozbycia się niniejszego produktu prosimy skontaktować z lokalnymi władzami lub ze sprzedawcą celem uzyskania informacji o prawidłowym sposobie postępowania.



Frugal[®]

Jedyny słuszny wybór

 facebook.com/FRUGALcar

 [frugal pojazdy elektryczne](#)

 instagram.com/frugal_official

Osiągi mogą ulec pomniejszeniu w zależności od wagi użytkownika, terenu po jakim się porusza oraz warunków atmosferycznych, takich jak silny wiatr czy temperatura otoczenia poniżej 5°C. Zaleca się przechowywanie produktu z akumulatorem w stanie 50-80% naładowania.

W trakcie nieużytkowania sprzętu sprawdzaj poziom naładowania raz na 3-4 tygodnie i jeśli potrzeba doładuj. Nie przechowuj produktu w temperaturach poniżej -5°C i powyżej 40°C.

**NIE PONOSIMY PRAWNEJ ODPOWIEDZIALNOŚCI ZA WYPADKI Z UDZIAŁEM TEJ
E-HULAJNOGI I JEJ UŻYTKOWNIKA**

Frugal[®] zastrzega sobie prawo do dokonywania zmian w projekcie każdego produktu jako część programu ciągłego rozwoju.

Producent:

Frelin Sp. z o.o.

ul. Grabiszyńska 241A, 53-234 Wrocław

NIP 894 309 25 28 Regon 366221855

KRS 0000656257 BDO 00014317

Kontakt:

www.frugal.pl

frugal@frugal.pl

+48 884 96 96 96