

# concept

**Napařovač oděvů**

**Naparovač odevov**

**Parownica do ubrań**

**Gőzvasaló**

**Apģērba tvaicētājs**

**Garment steamer**

**Dampfglätter-Station für Bekleidung**

**Défroisseur à vêtements**

**Vaporizzatore per vestiti**

**Vaporizador de ropa**

**Steamer pentru haine**



**NO8020**

CZ

SK

PL

HU

LV

EN

DE

FR

IT

ES

RO

## PODĚKOVÁNÍ

Děkujeme Vám, že jste si zakoupili výrobek značky Concept, a přejeme Vám, abyste byli s naším výrobkem spokojeni po celou dobu jeho používání.

Před prvním použitím prostudujte pozorně celý návod k obsluze a potom si jej uschovejte. Zajistěte, aby i ostatní osoby, které budou s výrobkem manipulovat, byly seznámeny s tímto návodem.

Technické parametry	
Napětí	220-240 V - 50/60 Hz
Příkon	2280 W
Objem nádržky na vodu	2 l

## DŮLEŽITÁ BEZPEČNOSTNÍ UPOZORNĚNÍ

- Nepoužívejte spotřebič jinak, než je popsáno v tomto návodu.
- Před prvním použitím odstraňte ze spotřebiče všechny obaly a marketingové materiály.
- Ověřte, zda připojované napětí odpovídá hodnotám na typovém štítku spotřebiče. Používejte pouze zásuvky elektrického napětí s ochranným kolíkem.
- Spotřebič je během provozu i určitou dobu po vypnutí horký. Nedotýkejte se proto horkých povrchů. Z důvodu nebezpečí popálení používejte pouze držadlo a tlačítka.
- Spotřebič nečistěte, neukládejte ani nezakrývejte, dokud úplně nevychladl.
- Nenechávejte spotřebič bez dozoru, pokud je zapnutý, popřípadě zapojený do zásuvky elektrického napětí.
- Nikdy nepřenášejte spotřebič během provozu nebo pokud je ještě horký. Nepřenášejte jej za přívodní kabel.
- Před připojením nebo vypojením spotřebiče ze zásuvky elektrického napětí se ujistěte, že je vypínač v poloze vypnuto.
- Při vypořádání spotřebiče ze zásuvky elektrického napětí nikdy netahejte za přívodní kabel, ale uchopte zástrčku a tahem ji vypojte.
- Nedovolte dětem a nesvéprávným osobám se spotřebičem manipulovat, používejte ho mimo jejich dosahu.
- Osoby se sníženou pohybovou schopností, se sníženým smyslovým vnímáním, s nedostatečnou duševní způsobilostí nebo osoby neseznámené s obsluhou musí používat spotřebič jen pod dozorem zodpovědné a s obsluhou seznámené osoby.

- Dbejte zvýšené opatrnosti, pokud je spotřebič používán v blízkosti dětí.
- Nedovolte, aby byl spotřebič používán jako hračka.
- Nepoužívejte jiné příslušenství, než je doporučeno výrobcem.
- Před čištěním a po použití spotřebič vypněte, vypojte ze zásuvky elektrického napětí a nechte vychladnout.
- Nenechávejte přívodní kabel viset volně přes hranu stolu. Dbejte na to, aby se nedotýkal horkých povrchů.
- Spotřebič umístěte pouze na stabilní a tepelně odolný povrch stranou od jiných zdrojů tepla jako jsou radiátory, trouby apod. Chraňte jej před přímým slunečním zářením a vlhkostí.
- Před připojením k síti musí být ve spotřebiči voda.
- Nedoplňujte vodu, pokud je spotřebič zapnutý!
- Po naplnění spotřebiče vodou se přesvědčte, že je suchý a nedochází k úniku vody.
- Nádržku na vodu doplňujte pouze dle doporučeného maxima – při větším množství vody, než je doporučené maximum, může dojít k vystřikování vroucí vody – **NEBEZPEČÍ OPAŘENÍ!**
- Před zapnutím spotřebiče se přesvědčte, že je řádně uzavřeno víko. Neotvírejte ho během provozu, aby nedošlo k opaření.
- Nezapínejte spotřebič bez vody. Nepřekračujte také maximální povolený objem vody. Pokud by přesto došlo k zapnutí prázdného spotřebiče, bezpečnostní pojistka ho automaticky vypne. Poté nechte spotřebič vychladnout, naplňte ho studenou vodou a můžete ho dále používat.
- K čištění spotřebiče nepoužívejte hrubé a chemicky agresivní látky.
- Nepoužívejte spotřebič, pokud nepracuje správně, byl-li upuštěn, poškozen nebo namočen do kapaliny. Dejte ho přezkoušet a opravit autorizovaným servisním střediskem.
- Nepoužívejte spotřebič s poškozeným přívodním kabelem či zástrčkou, nechte závadu neprodleně odstranit autorizovaným servisním střediskem.
- Spotřebič nepoužívejte ve venkovním prostředí.
- Spotřebič je vhodný pouze pro použití v domácnosti, není určen pro komerční použití.
- Neponořujte přívodní kabel, zástrčku nebo spotřebič do vody ani do jiné kapaliny.
- Neopravujte spotřebič sami. Obráťte se na autorizovaný servis.
- Proud páry nikdy nesměřujte na osoby, části těla, zvířata, rostliny nebo jakékoliv spotřebiče obsahující elektrické díly (elektrické přístroje,

- zásuvky, kabely či vnitřní prostory pecí apod.) - hrozí úraz elektrickým proudem.
- Proud páry směřujte pouze na příslušnou textilii.
- Nikdy nenapařujte oděvy na osobách nebo oděvy které máte sami na sobě.
- Některé části tohoto výrobku se mohou stát velmi horkými a způsobit popálení. Zvláštní pozornost věnujte přítomnosti dětí a hendikepovaných lidí.
- Tento spotřebič mohou používat děti ve věku 8 let a starší a osoby se sníženými fyzickými či mentálními schopnostmi nebo nedostatkem zkušeností a znalostí, pokud jsou pod dozorem nebo byly poučeny o používání spotřebiče bezpečným způsobem a rozumí případným nebezpečím. Čištění a údržbu prováděnou uživatelem nesmějí provádět děti, pokud nejsou starší 8 let a pod dozorem. Děti mladší 8 let se musí držet mimo dosah spotřebiče a jeho přívodu. Děti si se spotřebičem nesmějí hrát.

**Nedodržíte-li pokyny výrobce, nemůže být případná oprava uznána jako záruční.**

## POPIS VÝROBKU

- 1 Sklopné žehlicí prkno
- 2 Teleskopické tyče
- 3 Ovládací panel
- 4 Základna
- 5 Rotační napařovací/žehlicí hlava
- 6 Ochranný kryt
- 7 Límčový držák
- 8 Odnímatelná nádrž na vodu s uzávěrem
- 9 Vypouštěcí uzávěr
- 10 Odtoková miska

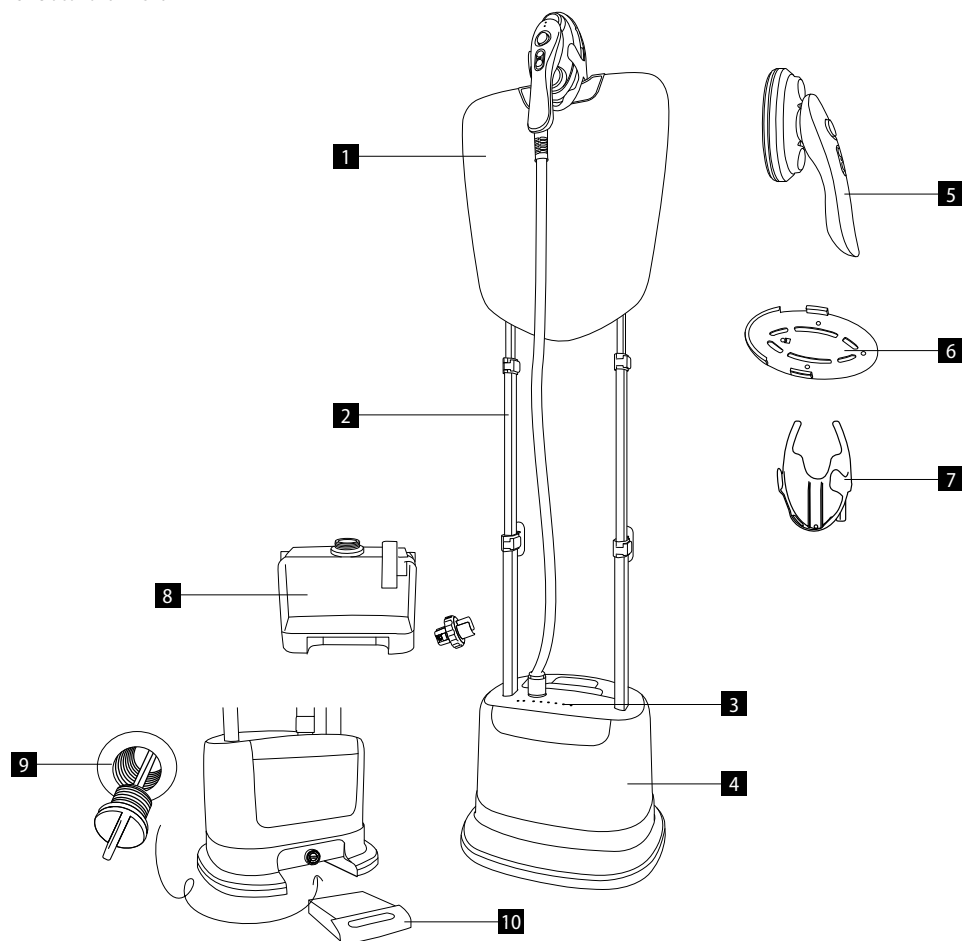

## POPIS HLAVICE

1. Světelná kontrolka zvolené funkce (napařování/žehlení)
2. Tlačítko rotace
3. Tlačítko pro volbu funkce (napařování/žehlení)

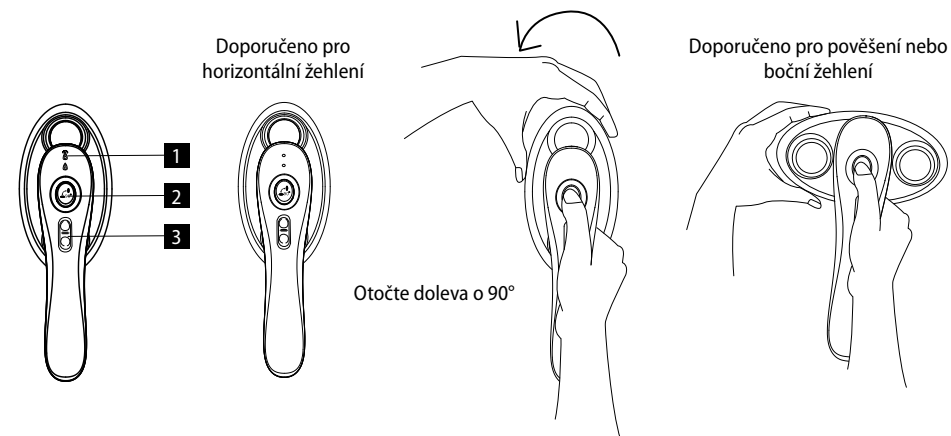

## Důležité upozornění:

Při napařování velmi jemných tkanin použijte ochranný kryt nasazený na hlavici. Tento kryt nasazujte vždy na vychladlý přístroj. Hrozí nebezpečí popálení.

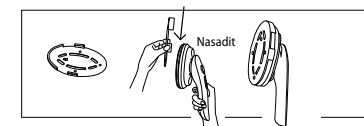

## POPIS OVLÁDACÍHO PANELU



**POWER** – tlačítko pro zapnutí/vypnutí přístroje

**OPTION** – tlačítko pro přepínání režimu (pouze pro funkci NAPAŘOVÁNÍ)

- **Silk (bavlna)**
- **Flannel (flanel)**
- **Cotton (bavlna)**
- **Sleep (režim spánku)** – spotřebič přechází po 15 minutách bez změny režimu automaticky do režimu spánku. Pro probuzení je nutné zvolit libovolný režim. Přístroj je připraven k opětovnému použití po 25 sekundách (režim spánku netrval déle než 3 minuty) nebo po 48 sekundách (byl-li v režimu spánku déle jak 5 minut).

**Preheat** – kontrolka nahřívání

**Lacking Water** – kontrolka prázdné nádržky

## NÁVOD K SESTAVENÍ VÝROBKU

1. Otevřete tyčové zámky na teleskopických tyčích a zafixujte v požadované poloze.
2. Nasadte tyče na základnu.
3. Nasadte držák na žehličí desku.

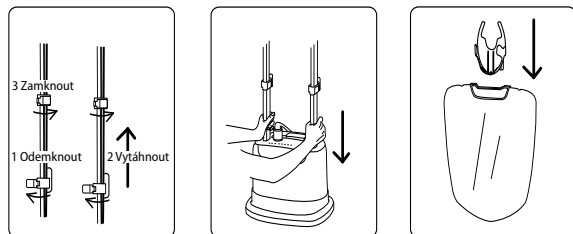

4. Otevřete zámky na desce a nasuňte na teleskopické tyče. Zafixujte.
5. Tlačítkem na spodní straně desky zvolte požadovanou polohu.
6. Umístěte žehličí hlavici do držáku.

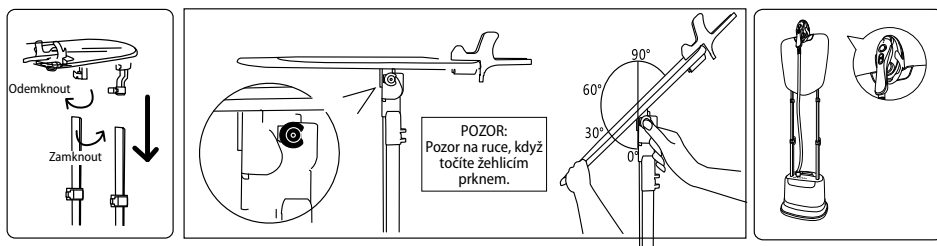

### Důležitá upozornění:

- Napařovací hlavici umísťte vždy do držáku. Nikdy ji volně nepokládejte. Mohlo by dojít k nechtěnému poranění osob nebo poškození majetku.
- Nikdy se nepokoušejte parní hadici svinout či jinak ohýbat nepřiměřenou silou.
- Nikdy nepřenášejte spotřebič taháním za tuto hadici.

## INSTRUKCE PRO NAPAŘOVÁNÍ ODĚVU

1. Naplňte nádržku na vodu a vložte ji zpět do základny.
2. Zapojte spotřebič do zásuvky. Stiskněte tlačítko ON/OFF a zvolte požadovanou funkci dle typu tkaniny.
3. Vyčkejte cca 48 sekund.
4. Jakmile začne z hlavice vycházet pára, přístroj je připraven k použití.

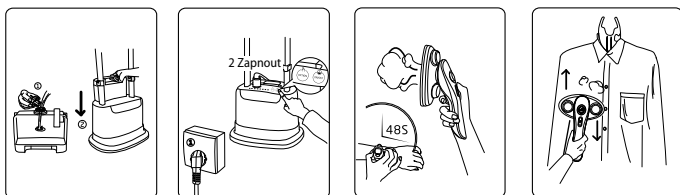

### Velmi důležité upozornění:

- Pro zajištění maximální životnosti důrazně doporučujeme používat pouze **destilovanou nebo demineralizovanou vodu**. Žijete-li v oblasti s tvrdou vodou, bude vodní kámen způsobovat zanášení spotřebiče a snižovat jeho účinnost!!!!
- Používejte pouze studenou vodu (nikdy ne horkou)!
- Přístroj je vybaven indikátorem prázdné nádržky. Začne-li svítit kontrolka **Lacking Water**, ihned nádržku doplňte. Uslyšíte-li zvukový signál, nádržka není správně nasazena.

## INSTRUKCE PRO ŽEHLENÍ ODĚVU

1. Polohovatelné prkno zafixujte ve vámi vybrané poloze.
2. Zvolte požadovanou polohu žehličí hlavice.
3. Zvolte vyhovující způsob žehlení.

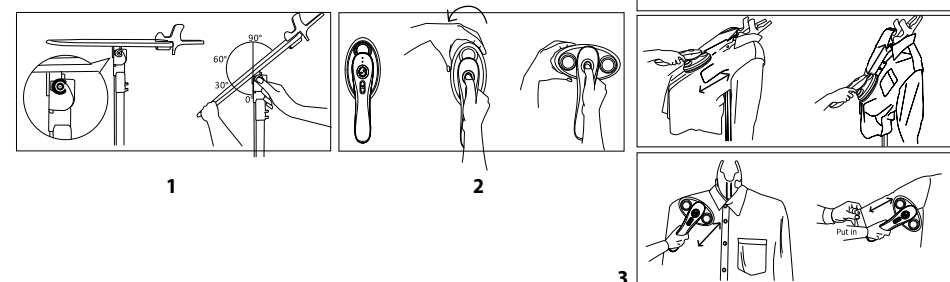

## PO POUŽITÍ

1. Zařízení vypněte hlavním spínačem ON/OFF
2. Odpojte spotřebič ze sítě.
3. Nechte zařízení alespoň **30 minut vychladnout**.
4. **Po každém použití** vyjměte nádrž na vodu a zcela ji vylijte!!!
5. Vytáhněte vypouštěcí uzávěr a do misky nechte vytéct zbývající vodu.
6. Vypusťte zbývající vodu vypouštěcím uzávěrem ve spodní části zařízení.
7. Zkraťte teleskopické hole a uložte spotřebič.

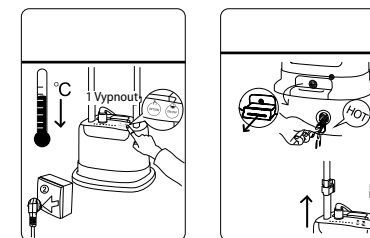

## ŘEŠENÍ POTÍŽÍ

Tato kapitola uvádí nejčastější problémy, se kterými se můžete při použití spotřebiče setkat. Pokud se vám problém nedaří vyřešit ani podle níže uvedených pokynů, obraťte se na servisní oddělení společnosti Jindřich Valenta – Concept.

Problém	Příčina	Řešení
Ze zařízení nevychází pára. Světelná kontrolka je neaktivní.	Přístroj není zapojený do zásuvky.	Zapojte do zásuvky.
	Výpadek elektřiny/jističe.	Zkontrolujte domácí elektrickou síť. Přivolejte odbornou pomoc.
Ze zařízení nevychází pára. Světelná kontrolka je aktivní.	Vznik kamenné usazeniny.	Odstraňte vodní kámen dle uvedených instrukcí.
	Nádržka na vodu je prázdná.	Doplňte vodu do nádržky.
Nadměrné bublání hadice a napařovací hlavice.	Kondenzovaná voda v hadici.	Jisté bublání je přirozeným výsledkem parního procesu. Pro nadměrné bublání prodlužte hadici svisle, aby voda mohla odtékat zpět do vodní nádrže.
Výstup páry je přerušovaný.	Vznik kamenné usazeniny.	Je zcela normální, že zařízení na několik sekund pravidelně přestane napařovat. Pokud nenapařuje po delší dobu, postupujte podle pokynů k odstranění vodního kamene.

## SERVIS

Údržbu rozsáhlejšího charakteru nebo opravu, která vyžaduje zásah do vnitřních částí výrobku, musí provést kvalifikovaný odborník nebo servis.

## OCHRANA ŽIVOTNÍHO PROSTŘEDÍ

- Preferujte recyklaci obalových materiálů a starých spotřebičů.
- Krabice od spotřebiče může být dána do sběru tříděného odpadu.
- Plastové sáčky z polyetylénu (PE) odevzdejte do sběrného materiálu k recyklaci.

### Recyklace spotřebiče na konci jeho životnosti:



Tento spotřebič je označen v souladu s Evropskou směrnicí 2012/19/EU o elektrickém odpadu a elektrických zařízeních (WEEE). Symbol na výrobku nebo jeho balení udává, že tento výrobek nepatří do domácího odpadu. Je nutné odvést ho do sběrného místa pro recyklaci elektrického a elektronického zařízení. Zajištěním správné likvidace tohoto výrobku pomůžete zabránit negativním důsledkům pro životní prostředí a lidské zdraví, které by jinak byly způsobeny nevhodnou likvidací tohoto výrobku. Likvidace musí být provedena v souladu s předpisy pro nakládání s odpady. Podrobnější informace o recyklaci tohoto výrobku zjistíte u příslušného místního úřadu, služby pro likvidaci domovního odpadu nebo v obchodě, kde jste výrobek zakoupili.



Tento výrobek splňuje veškeré základní požadavky směrnic EU, které se na něj vztahují.

Změny v textu, designu a technických specifikacích se mohou měnit bez předchozího upozornění a vyhražujeme si právo na jejich změnu.

## POĎAKOVANIE

Ďakujeme vám, že ste sa rozhodli kúpiť si výrobok značky Concept a prajeme vám, aby ste boli s naším výrobkom spokojní po celý čas jeho používania.

Pred prvým použitím si prosím pozorne preštudujte celý návod na obsluhu a dobre ho odložte. Zabezpečte, aby všetci, ktorí budú tento výrobok používať, boli oboznámení s týmto návodom.

Technické parametre	
Napätie	220-240 V - 50/60 Hz
Príkion	2280 W
Objem nádržky na vodu	2 l

## DÔLEŽITÉ BEZPEČNOSTNÉ UPOZORNENIA

- Nepoužívajte spotrebič inak, než je uvedené v tomto návode.
- Pred prvým použitím odstráňte zo spotrebiča všetky obaly a marketingové materiály.
- Overte, či pripájané napätie zodpovedá hodnotám na typovom štítku prístroja. Používajte iba zásuvky elektrického napätia s ochranným kolíkom.
- Spotrebič je počas činnosti a určitý čas po vypnutí horúci. Nedotýkajte sa preto horúceho povrchu. Z dôvodu rizika popálenia používajte iba držadlo a tlačidlá.
- Spotrebič nečistite, neukladajte ani nezakrývajte, dokým úplne nevychladne.
- Nenechávajte spotrebič bez dozoru, ak je zapnutý alebo zapojený do elektrickej zásuvky.
- Spotrebič nikdy neprenášajte počas činnosti alebo ak je ešte horúci. Neprenášajte ho za prívodný kábel.
- Pred pripojením a odpojením spotrebiča zo zásuvky elektrického napätia sa ubezpečte, že vypínač je v polohe vypnuté.
- Pri odpájaní prístroja zo zásuvky elektrického napätia nikdy neťahajte za prívodný kábel, ale uchopte zástrčku a ťahom prístroj odpojte.
- Nedovoľte deťom a nesvojprávnym osobám manipulovať so spotrebičom a používajte ho iba mimo ich dosahu.
- Osoby so zníženými pohybovými schopnosťami, so zníženým zmyslovým vnímaním, nedostatočne duševne spôsobilé alebo osoby neoboznámené s obsluhou môžu spotrebič používať iba pod dozorom zodpovednej a s obsluhou oboznámenej osoby.

- Dbajte na zvýšenú opatrnosť, ak sa spotrebič používa v blízkosti detí.
- Nedovoľte, aby sa spotrebič používal ako hračka.
- Nepoužívajte iné príslušenstvo, než ktoré odporúča výrobca.
- Pred čistením a po použití spotrebič vypnite, odpojte zo zásuvky elektrického napätia a nechajte vychladnúť.
- Prívodný kábel nenechávajte visieť voľne cez hranu stola. Dbajte na to, aby sa nedotýkal horúceho povrchu.
- Spotrebič pokladajte iba na stabilný a tepelne odolný povrch bokom od iných zdrojov tepla, ako sú radiátory, rúry a pod. Chráňte ho pred priamym slnečným žiarením a vlhkom.
- Pred pripojením k sieti musí byť v spotrebiči voda.
- Nedoplňajte vodu, ak je spotrebič zapnutý!
- Po naplnení spotrebiča vodou sa presvedčte, že je suchý a nedochádza k úniku vody.
- Nádržku na vodu doplňajte iba podľa odporúčaného maxima – pri väčšom množstve vody, ako je odporúčané maximum, môže dôjsť k vystrekovaniu vriacej vody – **NEBEZPEČENSTVO OBARENIA!**
- Pred zapnutím spotrebiča sa presvedčte, že je dobre zatvorené veko. Neotvárajte ho počas používania, aby nedošlo k obareniu.
- Nezapínajte spotrebič bez vody. Neprekračujte maximálny povolený objem vody. Ak by napriek tomu došlo k zapnutiu prázdneho spotrebiča, bezpečnostná poistka ho automaticky vypne. Potom nechajte spotrebič vychladnúť, naplňte ho studenou vodou a môžete ho ďalej používať.
- Na čistenie spotrebiča nepoužívajte hrubé ani agresívne chemické látky.
- Spotrebič nepoužívajte, ak nepracuje správne, ak spadol na zem, je poškodený alebo bol namočený do kvapaliny. Dajte ho preskúšať a opraviť do autorizovaného servisu.
- Nepoužívajte spotrebič, ak má poškodený prívodný kábel alebo ak je poškodená zástrčka, poruchu dajte ihneď odstrániť autorizovanému servisu.
- Spotrebič nepoužívajte v exteriéri.
- Spotrebič sa odporúča len na použitie v domácnosti, nie je určený na komerčné použitie.
- Prívodný kábel ani zástrčku neponárajte do vody ani do inej kvapaliny.
- Spotrebič neopravujte sami. Obráťte sa na autorizovaný servis.
- Prúd pary nikdy nesmerujte na osoby, časti tela, zvieratá, rastliny ani iné spotrebiče obsahujúce elektrické diely (elektrické prístroje, zásuvky,

- káble, vnútorné priestory pecí a pod.) - hrozí úraz elektrickým prúdom.
- Prúd pary smerujte iba na príslušnú textíliu.
- Nikdy nenaparujte odevy na osobách alebo odevy, ktoré máte na sebe.
- Niektoré časti tohto výrobku sa môžu stať veľmi horúcimi a spôsobiť popáleniny. Zvláštnu pozornosť venujte prítomnosti detí a ľudí s hendikepom.
- Tento spotrebič môžu používať deti od 8 rokov veku a osoby so zníženými fyzickými či mentálnymi schopnosťami alebo nedostatkom skúseností a znalostí, ak majú nad sebou dozor alebo boli poučené o používaní spotrebiča bezpečným spôsobom a rozumejú prípadnému nebezpečenstvu. Domáce čistenie a údržbu nesmú robiť deti, ak nedosiahli 8 rokov a nemajú nad sebou dozor. Deti do 8 rokov veku sa nesmú zdržiavať v dosahu spotrebiča ani jeho prívodu. Deti sa so spotrebičom nesmú hrať.

**Ak nedodržíte pokyny výrobcu, prípadná oprava sa neuzná ako záručná.**

## POPIS VÝROBKU

- 1 Sklopná žehliaca doska
- 2 Teleskopické tyče
- 3 Ovládací panel
- 4 Základňa
- 5 Rotačná naparovacia/žehliaca hlava
- 6 Ochranný kryt
- 7 Držiak na goliere
- 8 Odnímateľná nádrž na vodu s uzáverom
- 9 Vypúšťací uzáver
- 10 Odtoková miska

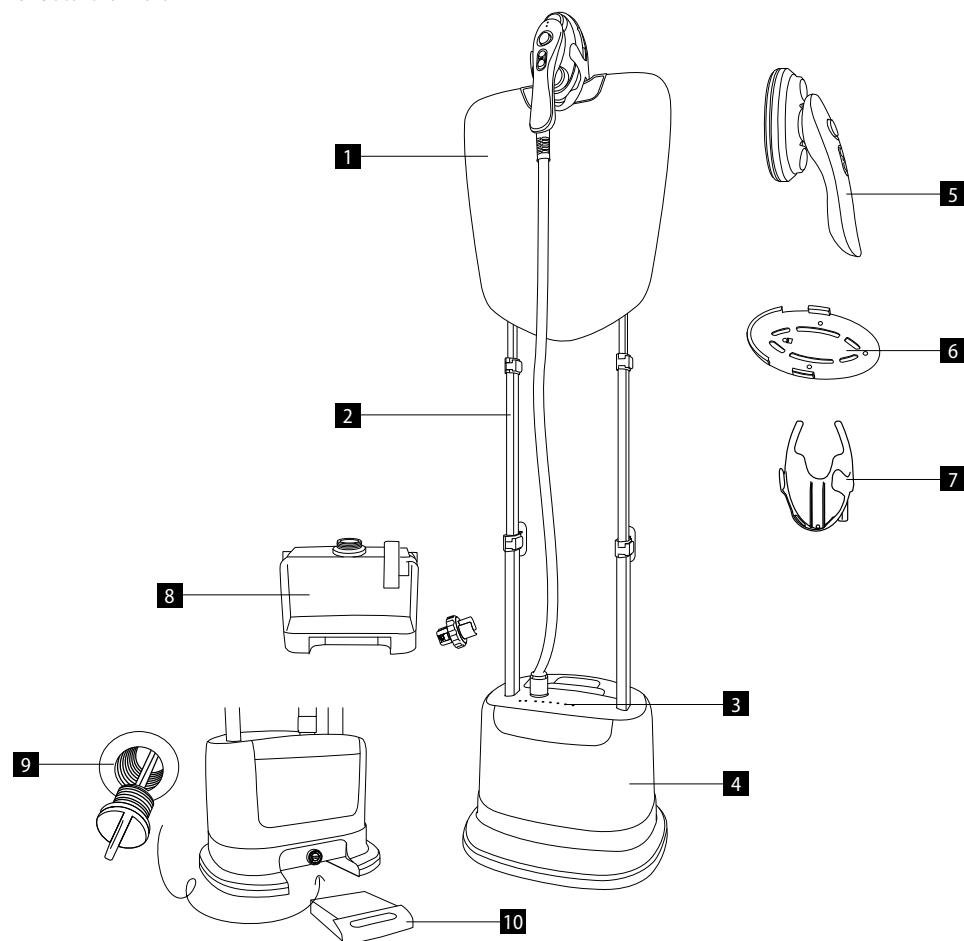

## POPIS HLAVICE

1. Svetelná kontrolka zvolenej funkcie (naparovanie/žehlenie)
2. Tlačidlo rotácie
3. Tlačidlo voľby funkcie (naparovanie/žehlenie)

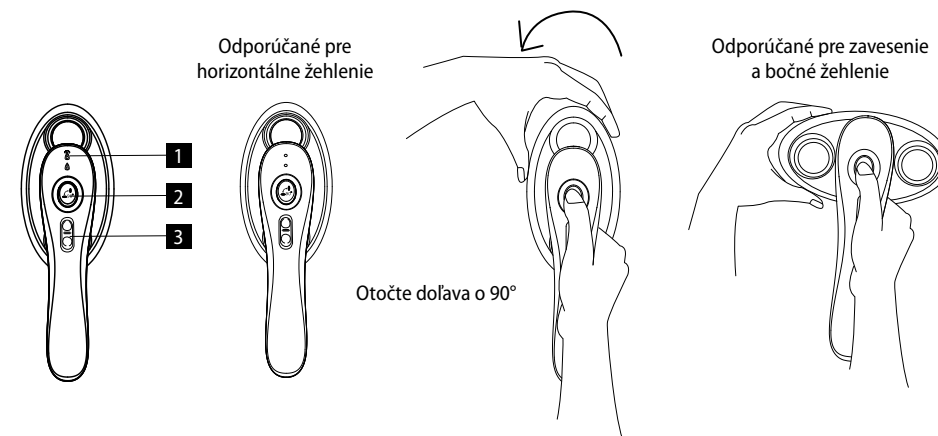

## Dôležité upozornenia:

Pri naparovaní veľmi jemných tkanín používajte ochranný kryt nasadený na hlavicu. Tento kryt nasadzujte vždy na vychladnutý prístroj. Hrozí nebezpečenstvo popálenia.

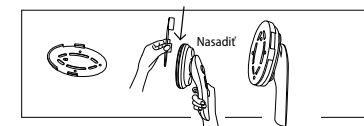

## POPIS OVLÁDACIEHO PANELU



**POWER** – tlačidlo na zapnutie/vypnutie prístroja

**OPTION** – tlačidlo na prepínanie režimu (iba pre funkciu NAPAROVANIA)

- **Silk (hodváb)**
- **Flannel (flanel)**
- **Cotton (bavlna)**
- **Sleep (režim spánku)** – spotrebič prechádza po 15 minútach bez zmeny režimu automaticky do režimu spánku. Pre prebudenie treba zvoliť ľubovoľný režim. Prístroj je pripravený na opätovné použitie po 25 sekundách (režim spánku netrval dlhšie ako 3 minúty) alebo po 48 sekundách (ak bol v režime spánku viac ako 5 minút).

**Preheat** – kontrolka nahrievania

**Lacking Water** – kontrolka prázdnej nádržky



## NÁVOD NA ZOSTAVENIE VÝROBKU

1. Otvorte tyčové zámky na teleskopických tyčiach a zafixujte v požadovanej polohe.
2. Tyče nasadte na základňu.
3. Držiak nasadte na žehliacu dosku.

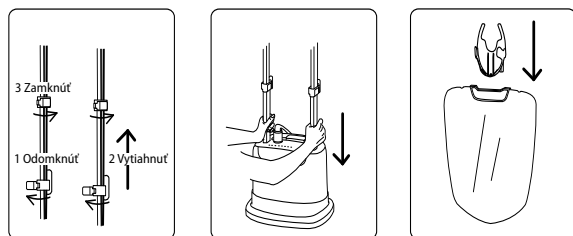

4. Otvorte zámky na doske a nasuňte na teleskopické tyče. Zafixujte.
5. Tlačidlom na spodnej strane dosky zvolte požadovanú polohu.
6. Žehliacu hlavice umiestnite do držiaka.

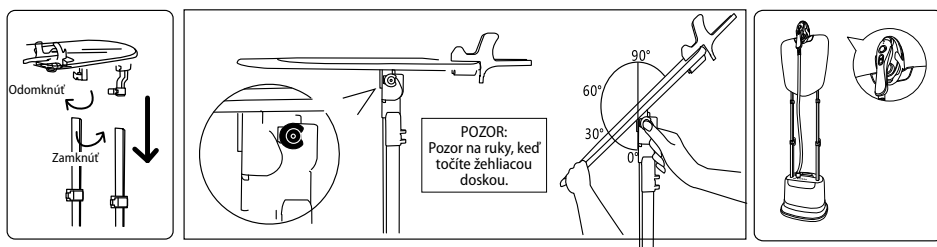

### Dôležité upozornenia:

- Naparovaciu hlavicu umiestňujte vždy do držiaka. Nikdy ju voľne nepokladajte. Mohlo by dôjsť k poraneniu osôb alebo poškodeniu majetku.
- Nikdy sa nepokúšajte parnú hadicu zvinúť alebo inak ohýbať neprimeranou silou.
- Nikdy neprenášajte spotrebič ťahaním za túto hadicu.

## INŠTRUKCIE PRE NAPAROVANIE ODEVOV

1. Naplňte nádržku na vodu a vložte ju späť do základne.
2. Spotrebič zapojte do zásrčky. Stlačte tlačidlo ON/OFF a zvolte požadovanú funkciu podľa typu tkaniny.
3. Cca 48 sekúnd počkajte.
4. Keď začne z hlavice vychádzať para, prístroj je pripravený na použitie.

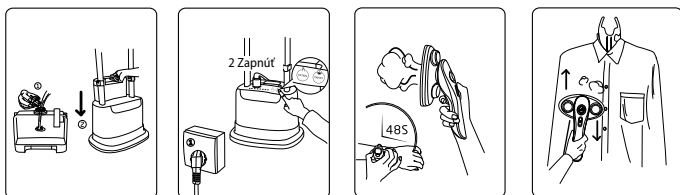

### Veľmi dôležité upozornenie:

- Pre maximálnu životnosť dôrazne odporúčame používať iba **destilovanú alebo demineralizovanú vodu**. Ak bývate v oblasti s tvrdou vodou, vodný kameň bude spôsobovať zanášanie spotrebiča a znižovať jeho účinnosť!!!!
- Používajte iba studenú vodu (nikdy nie horúcu)!
- Prístroj je vybavený indikátorom prázdnjej nádržky. Ak začne svietiť kontrolka **Lacking Water**, hneď doplňte nádržku. Ak sa ozve zvukový signál, nádržka nie je správne nasadená.

## INŠTRUKCIE NA ŽEHLENIE ODEVOV

1. Polohovateľnú dosku zafixujte vo vami vybranej polohe.
2. Zvoľte požadovanú polohu žehliacej hlavice.
3. Zvoľte vyhovujúci spôsob žehlenia.

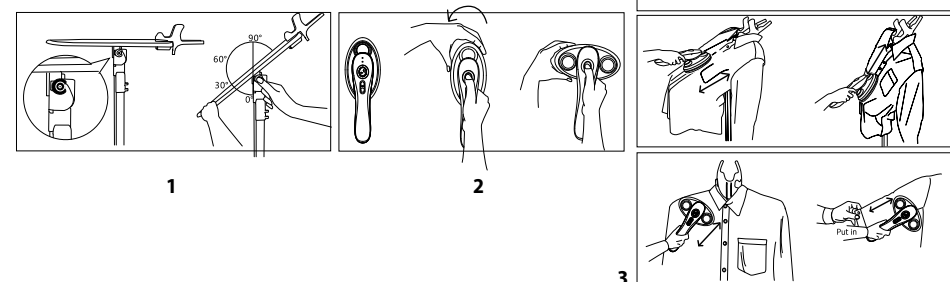

## PO POUŽITÍ

1. Zariadenie vypnite hlavným spínačom ON/OFF
2. Spotrebič odpojte zo siete.
3. Zariadenie nechajte aspoň **30 minút vychladnúť**.
4. **Po každom použití** vyberte nádrž na vodu a všetku vodu vylejte!!!!
5. Vytiahnite vypúšťací uzáver a do misky nechajte vytečť zvyšný vodu.
6. Zvyšný vodu vypustíte cez vypúšťací uzáver v spodnej časti zariadenia.
7. Skrátte teleskopické tyče a spotrebič uložte.



## RIEŠENIE PROBLÉMOV

V tejto kapitole sa uvádzajú najčastejšie problémy, s ktorými sa môžete pri používaní spotrebiča stretnúť. Ak sa vám problém nedarí vyriešiť ani podľa nižšie uvedených pokynov, obráťte sa na servisné oddelenie spoločnosti Jindřich Valenta – Concept.

Problém	Príčina	Riešenie
Zo zariadenia nevychádza para. Svetelná kontrolka nie je aktívna.	Prístroj nie je zapojený do zásuvky.	Zapojte do zásuvky.
	Výpadok elektriny/ističa.	Skontrolujte domácu elektrickú sieť. Privolajte odbornú pomoc.
Zo zariadenia nevychádza para. Svetelná kontrolka je aktívna.	Vznik kamennej usadeniny.	Odstráňte vodný kameň podľa uvedených inštrukcií.
	Nádržka na vodu je prázdna.	Doplňte vodu do nádržky.
Nadmerné bublanie v hadici a naparovacej hlavici.	Kondenzovaná voda v hadici.	Určité bublanie je prirodzeným výsledkom parného procesu. Pri nadmernom bublaní predĺžte hadicu zvislo, aby voda mohla odtekať späť do vodnej nádrže.
Výstup pary je prerušovaný.	Vznik kamennej usadeniny.	Je normálne, že zariadenie pravidelne na niekoľko sekúnd prestane naparovať. Ak nenaparuje dlhší čas, postupujte podľa pokynov na odstránenie vodného kameňa.

## SERVIS

Údržbu rozsiahlejšieho charakteru alebo opravu, ktorá vyžaduje zásah do vnútorných častí spotrebiča, môže robiť len kvalifikovaný odborník alebo servis.

## OCHRANA ŽIVOTNÉHO PROSTREDIA

- Preferujte recykláciu obalových materiálov a starých spotrebičov.
- Škatuľu od spotrebiča môžete dať do zberu triedeného odpadu.
- Plastové vrecúška z polyetylénu (PE) odovzdajte ako zberný odpad na recykláciu.

### Recyklácia spotrebiča na konci jeho životnosti:



Tento spotrebič je označený v súlade s európskou smernicou 2012/19/EÚ o elektrickom odpade a elektrických zariadeniach (WEEE). Symbol na výrobku alebo jeho obale udáva, že tento výrobok nepatrí do domáceho odpadu. Treba ho odovzdať na zberné miesto na recykláciu elektrických a elektronických zariadení. Zaistením správnej likvidácie tohto výrobku zabránite negatívnym dôsledkom na životné prostredie a ľudské zdravie. Likvidácia musí byť vykonaná v súlade s predpismi na likvidáciu odpadu. Podrobnejšie informácie o recyklácii tohto výrobku zistíte na príslušnom miestnom úrade, u služby na likvidáciu domového odpadu alebo v obchode, kde ste výrobok kúpili.



Tento výrobok spĺňa všetky základné požiadavky smerníc EÚ, ktoré sa naň vzťahujú.

Zmeny v texte, vzhľade a technických špecifikáciách môžu nastať bez predošlého upozornenia a na tieto zmeny si vyhradzuje právo.

## PODĚKOVANIE

Děkujeme za zakup produktu marky Concept i žyčymy Pařstwu zadowolenia z naszego produktu przez cały okres jego užitkowania.

Przed pierwszym użyciem prosimy o uważne przeczytanie całej instrukcji obsługi oraz zachowanie jej na przyszłość. Należy zadbać o to, aby także inne osoby, które będą obchodzily się z produktem, zapoznały się z niniejszą instrukcją.

Parametry techniczne	
Napięcie	220-240 V - 50/60 Hz
Pobór mocy	2280 W
Pojemnik zbiornika na wodę	2 l

## WAŻNE PRZESTROGI DOTYCZĄCE BEZPIECZEŃSTWA

- Nie wolno korzystać z urządzenia w sposób inny niż opisany w niniejszej instrukcji.
- Przed pierwszym użyciem należy usunąć z urządzenia wszystkie materiały opakowaniowe i marketingowe.
- Należy upewnić się, że podłączane napięcie jest zgodne z wartościami podanymi na tabliczce znamionowej urządzenia. Należy używać tylko gniazd elektrycznych z uziemieniem.
- W czasie pracy, jak również przez pewien czas po wyłączeniu, urządzenie pozostaje gorące. Nie wolno wtedy dotykać gorących powierzchni. Z uwagi na ryzyko poparzenia korzystaj wyłącznie z uchwytu i przycisku.
- Urządzenia nie wolno czyścić, przechowywać ani przykrywać, zanim całkowicie ostygnie.
- Nie wolno zostawiać urządzenia bez nadzoru, gdy jest włączone lub podłączone do gniazda elektrycznego.
- Nigdy nie wolno przemieszczać urządzenia w trakcie pracy, albo gdy jest jeszcze gorące. Nie wolno przemieszczać urządzenia, trzymając go za kabel zasilający.
- Przed podłączeniem lub odłączeniem urządzenia od gniazda elektrycznego należy upewnić się, że wyłącznik znajduje się w pozycji wyłączonej.
- Podczas odłączania urządzenia od gniazda elektrycznego, nigdy nie wolno wrywać wtyczki poprzez ciągnięcie kabla zasilającego, natomiast należy chwycić wtyczkę i odłączyć ją poprzez wyjęcie.
- Nie wolno dopuszczać dzieci ani osób ubezwłasnowolnionych do obsługi urządzenia. Urządzenia należy używać poza ich zasięgiem.

- Osoby o ograniczonej zdolności ruchowej, zmniejszonym postrzeganiu zmysłowym, niewystarczającej zdolności umysłowej lub osoby, które nie zapoznały się ze sposobem obsługi, mogą korzystać z urządzenia tylko pod nadzorem osoby odpowiedzialnej i zapoznanej ze sposobem obsługi.
- W przypadku używania urządzenia w pobliżu dzieci należy zachować szczególną ostrożność.
- Nie wolno używać urządzenia jako zabawki.
- Nie wolno używać akcesoriów innych niż zalecane przez producenta.
- Przed przystąpieniem do czyszczenia oraz po użyciu należy wyłączyć urządzenie, odłączyć go od gniazda elektrycznego i pozostawić do ostygnięcia.
- Nie wolno zostawiać kabla zasilającego zwisającego poza krawędź stołu. Należy uważać, aby nie dotykał on gorących powierzchni.
- Urządzenie można umieszczać wyłącznie na stabilnej powierzchni odpornej na ciepło, z dala od innych źródeł ciepła, takich jak grzejniki, piekarniki itp. Należy chronić urządzenie przed bezpośrednim działaniem promieni słonecznych oraz przed wilgocią.
- Przed podłączeniem do sieci elektrycznej w urządzeniu musi być woda.
- Nie dolewaj wody, jeśli urządzenie jest włączone!
- Po napełnieniu urządzenia wodą upewnij się, że jest suche, a woda nie wycieka.
- Zbiornik na wodę uzupełniaj wodą wyłącznie zgodnie z zalecaną ilością maksymalną – w przypadku większej ilości wody niż zalecana ilość maksymalna, wrząca woda może wypryskiwać na zewnątrz – **NIEBEZPIECZEŃSTWO POPARZENIA!**
- Przed włączeniem urządzenia upewnij się, że pokrywa jest należycie zamknięta. Nie zdejmuj jej podczas korzystania z urządzenia, aby nie doszło do poparzenia.
- Nie włączaj urządzenia bez wody. Nie przekraczaj również maksymalnej dopuszczalnej objętości wody. Jeśli mimo wszystko nastąpi włączenie pustego urządzenia, bezpiecznik automatycznie go wyłączy. Następnie pozostaw urządzenie do ostygnięcia, napełnij go zimną wodą, i można w dalszym ciągu z niego korzystać.
- Urządzenia nie wolno czyścić szorstkimi materiałami ani agresywnymi substancjami chemicznymi.
- Nie wolno używać urządzenia, gdy nie pracuje ono prawidłowo, zostało

- upuszczone, uszkodzone lub zanurzone w cieczy. Należy przekazać go do autoryzowanego centrum serwisowego w celu przebadania i naprawy.
- Nie wolno używać urządzenia, gdy kabel lub wtyczka są uszkodzone. Usterkę należy natychmiast usunąć, zwracając się do autoryzowanego centrum serwisowego.
- Nie wolno używać urządzenia na zewnątrz budynków.
- Urządzenie jest przeznaczone tylko do użytku domowego, a nie nadaje się do użytku komercyjnego.
- Nie wolno zanurzać kabla zasilającego, wtyczki ani urządzenia w wodzie lub innej cieczy.
- Nie wolno naprawiać urządzenia we własnym zakresie. Należy zwrócić się do autoryzowanego serwisu.
- Strumienia pary nigdy nie kieruj na osoby, części ciała, zwierzęta, rośliny lub jakiegokolwiek urządzenia zawierające części elektryczne (urządzenia elektryczne, gniazdka, kable lub wewnętrzne części pieców itp.) – niebezpieczeństwo porażenia prądem elektrycznym.
- Strumień pary kieruj wyłącznie na daną tkaninę.
- Nigdy nie prasuj odzieży na osobach ani odzieży, którą masz na sobie.
- Niektóre części produktu mogą stać się bardzo gorące i spowodować oparzenia. Szczególną uwagę należy poświęcać na obecność dzieci oraz osób niepełnosprawnych.
- Dzieci w wieku 8 lat lub więcej oraz osoby o ograniczonej sprawności ruchowej lub umysłowej, lub bez odpowiedniego doświadczenia i wiedzy, mogą korzystać z urządzenia tylko pod warunkiem, że są one nadzorowane, albo zapoznały się z instrukcją bezpiecznej obsługi urządzenia, i rozumieją ewentualne zagrożenia. Przeprowadzane przez użytkownika czynności w ramach czyszczenia i konserwacji nie mogą być wykonywane przez dzieci, chyba że ukończyły one 8 lat i są pod nadzorem. Dzieci poniżej 8 lat należy trzymać z dala od urządzenia i jego kabla zasilającego. Dzieciom nie wolno bawić się z urządzeniem.

**Nieprzestrzeganie wskazówek producenta może prowadzić do nieobjęcia gwarancją ewentualnej naprawy.**

## OPIS PRODUKTU

- 1 Składana deska do prasowania
- 2 Pręty teleskopowe
- 3 Panel sterowania
- 4 Podstawa
- 5 Obrótowa głowica parowa/prasująca
- 6 Powłoka ochronna
- 7 Uchwyt na kołnierze
- 8 Wyjmowany zbiornik na wodę z zakrętką
- 9 Wylot dolny
- 10 Misa odpływowa

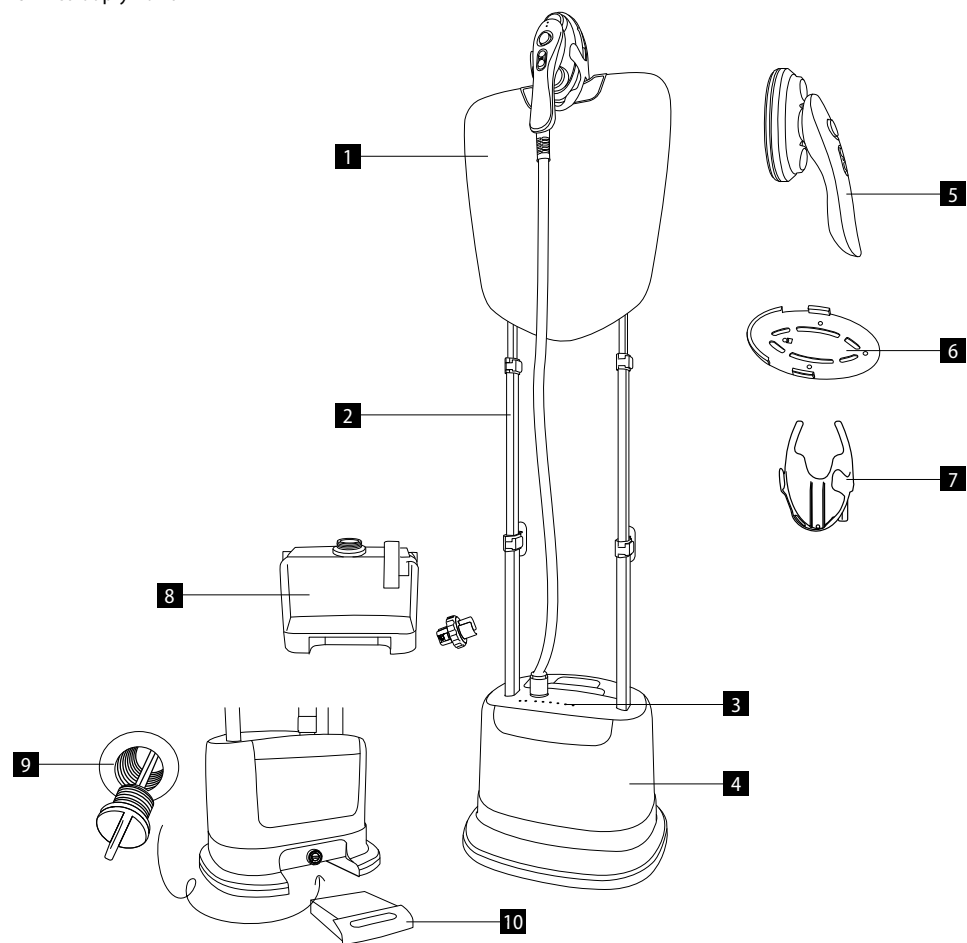

## OPIS GŁOWICY

1. Kontrolka świetlna wybranej funkcji (prasowanie parowe/prasowanie)
2. Przycisk obrotowy
3. Przycisk wyboru funkcji (prasowanie parowe/prasowanie)

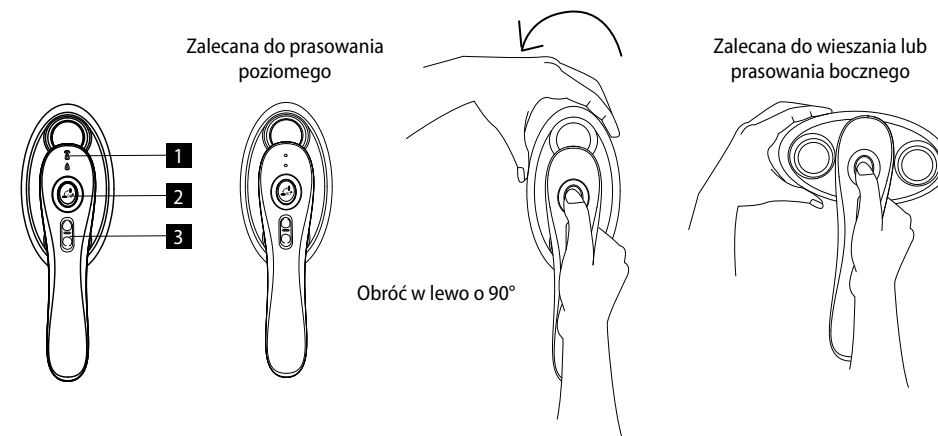

### Ważna uwaga:

Przy prasowaniu parowym bardzo delikatnych tkanin korzystaj z osłony osadzonej na głowicy. Tę osłonę osadza się zawsze na wystudzonym narzędziu. Istnieje ryzyko oparzeń.

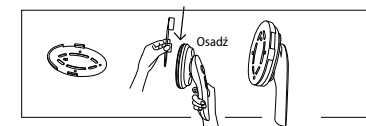

## OPIS PANELU STEROWANIA



**POWER** – przycisk włączenia/wyłączenia maszyny

**OPTION** – przycisk do przełączania trybów (wyłącznie do funkcji PRASOWNIA PAROWEGO)

- **Silk (jedwab)**
- **Flannel (flanela)**
- **Cotton (bawełna)**
- **Sleep (tryb uśpienia)** – urządzenie przechodzi po 15 minutach bez zmiany trybu automatycznie do trybu uśpienia. Aby wybudzić należy wybrać dowolny tryb. Urządzenie jest gotowe do przygotowania po 25 sekundach (tryb uśpienia trwał dłużej niż 3 minuty) lub po 48 sekundach (był w trybie uśpienia dłużej niż 5 minut).

**Preheat** – kontrolka rozgrzewania

**Lacking Water** – kontrolka pustego zbiornika

## INSTRUKCJA MONTAŻU PRODUKTU

1. Otwórz zamki na drążkach teleskopowych i umocuj w wymaganej pozycji.
2. Osadź drążki na podstawie.
3. Osadź uchwyt na desce do prasowania.

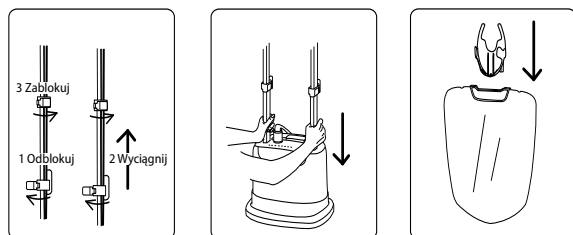

4. Otwórz zamki na desce i wsuń drążki teleskopowe. Umocuj.
5. Za pomocą przycisku na dolnej części deski wybierz wymaganą pozycję.
6. Umieść w uchwycie głowicę do prasowania.

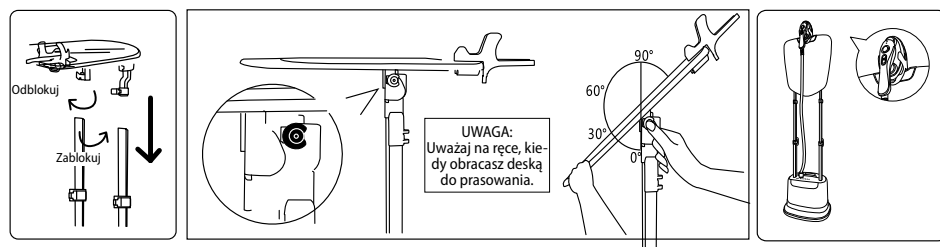

### Ważne ostrzeżenie:

- Głowicę parową umieszczaj zawsze w uchwycie. Nigdy nie odkładaj jej luzem. Mogłoby to spowodować nieumyślne obrażenia osób lub uszkodzenie mienia.
- Nigdy nie próbuj związać węża parowego lub w inny sposób zginać go za nadmierną siłą.
- Nigdy nie przemieszczaj urządzenia, ciągnąc go za wąż parowy.

## INSTRUKCJE PRASOWANIA PAROWEGO ODZIEŻY

1. Uzupełnij zbiornik na wodę i włóż go ponownie do podstawy.
2. Podłącz urządzenie do gniazdka. Wciśnij przycisk ON/OFF i wybierz pozycję stosowną do rodzaju tkaniny.
3. Poczekaj około 48 sekund.
4. Kiedy z głowicy zacznie wydostawać się para, urządzenie jest gotowe do użycia.

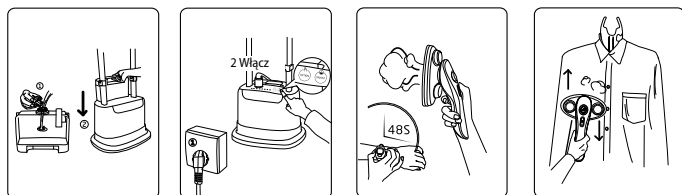

### Bardzo ważne ostrzeżenie:

- W celu zapewnienia maksymalnej trwałości stanowczo zalecamy używanie tylko wody **destylowanej lub demineralizowanej**. Jeśli mieszkasz w rejonie o twardej wodzie, kamień wodny będzie powodował zapychanie się urządzenia i zmniejszał jego wydajność!!!!
- Korzystaj wyłącznie z zimnej wody (nigdy nie gorącej)!
- Urządzenie jest wyposażone we wskaźnik pustego zbiornika. Jeśli zacznie się świecić kontrolka **Lacking Water**, natychmiast uzupełnij zbiornik. Jeśli usłyszysz sygnał dźwiękowy, zbiornik nie jest prawidłowo osadzony.

## INSTRUKCJA PRASOWANIA ODZIEŻY

1. Umocuj deskę w wybranej przez siebie pozycji.
2. Wybierz pożądaną pozycję głowicy do prasowania.
3. Wybierz odpowiedni sposób prasowania.

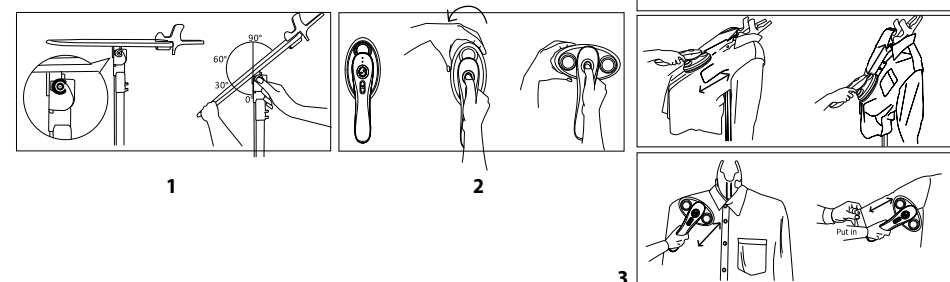

## PO ZAKOŃCZENIU UŻYWANIA

1. Wyłącz urządzenie głównym włącznikiem ON/OFF
2. Odłącz urządzenie od sieci elektrycznej.
3. Pozostaw urządzenie **do ostygnięcia przez co najmniej 30 minut**.
4. **Po każdym użyciu** wyjmij zbiornik na wodę i całkowicie go opróżnij!!!!
5. Wyciągnij wylot i pozwól pozostałej wodzie wyciec do miski.
6. Spuść pozostałą część wody przez wylot w dolnej części urządzenia.
7. Skrót kijki teleskopowe i schowaj urządzenie.



## ROZWIĄZYWANIE PROBLEMÓW

W tym rozdziale opisane są najczęstsze problemy, z którymi możesz się spotkać korzystając z urządzenia. Jeśli nie uda Ci się rozwiązać problemu zgodnie z poniższymi wskazówkami, skontaktuj się z serwisem firmy Jindřich Valenta – Concept.

Problem	Przyczyna	Rozwiązanie
Z urządzenia nie wydobywa się para. Kontrolka świetlna jest nieaktywna.	Urządzenie nie jest podłączone do gniazda.	Podłącz do gniazda.
	Awaria prądu elektrycznego/bezpiecznika.	Sprawdź sieć elektryczną w domu. Wezwij fachowca.
Z urządzenia nie wydobywa się para. Kontrolka świetlna jest aktywna.	Powstał osad kamienia.	Usuń kamień wodny zgodnie ze wskazówkami instrukcji obsługi.
	Zbiornik na wodę jest pusty.	Dolej wody do zbiornika.
Nadmierne bulgotanie w wężu i w głowicy parowej.	Skroplona woda w wężu.	Umiarkowane bulgotanie jest naturalnym zjawiskiem w procesie wytwarzania pary. W przypadku nadmiernego bulgotania przedłuż węż w kierunku pionowym, aby woda mogła odpływać z powrotem do zbiornika z wodą.
Strumień pary jest przerywany.	Powstał osad kamienia.	Regularne, kilkusekundowe przerwy w wytwarzaniu pary przez urządzenie są zjawiskiem normalnym. Jeśli urządzenie nie wytwarza pary przez dłuższy czas, należy postępować zgodnie ze wskazówkami dotyczącymi usuwania kamienia wodnego.

## SERWIS

Bardziej kompleksową konserwację lub naprawy wymagające ingerencji w wewnętrzne elementy produktu powinien wykonywać wykwalifikowany specjalista lub serwis.

## OCHRONA ŚRODOWISKA

- Preferujemy recykling materiałów opakowaniowych oraz starych urządzeń elektrycznych.
- Karton od urządzenia można oddać w punkcie zbiórki odpadów sortowanych.
- Plastikowe worki z polietylenu (PE) należy oddać w punkcie zbiórki materiałów do recyklingu.

### Recykling urządzenia po zakończeniu użytkowania:



Urządzenie jest oznakowane zgodnie z dyrektywą europejską 2012/19/UE w sprawie zużytego sprzętu elektrycznego i elektronicznego (WEEE). Symbol na produkcie lub jego opakowaniu oznacza, że takiego produktu nie wolno traktować jako odpadu komunalnego. Należy przekazać go do punktu zbiórki i recyklingu urządzeń elektrycznych i elektronicznych. Zapewnienie prawidłowej utylizacji produktu zapobiega negatywnemu oddziaływaniu na środowisko i zdrowie ludzi, jakie mogłoby wynikać z niewłaściwej utylizacji produktu. Utylizację należy wykonać zgodnie z przepisami dotyczącymi postępowania z odpadami. W celu uzyskania szczegółowych informacji na temat recyklingu produktu należy zwrócić się do lokalnego urzędu, firmy zajmującej się utylizacją odpadów z gospodarstw domowych lub sklepu, w którym zakupiono produkt.



Produkt spełnia wszystkie stosowne wymagania podstawowe, nakładane na niego przez dyrektywę UE.

Tekst, wygląd i specyfikacja techniczna mogą ulec zmianie bez uprzedniego powiadomienia, do czego zastrzegamy sobie prawo.

## KÖSZÖNETNYILVÁNÍTÁS

Köszönjük, hogy megvásárolta ezt a Concept márkájú készüléket, és kívánjuk, hogy használata során végig elégedett legyen termékünkkel.

Az első használat előtt figyelmesen tanulmányozza át az egész használati útmutatót, és őrizze meg. Gondoskodjon róla, hogy a terméket kezelő valamennyi személy megismerje az útmutató tartalmát.

Műszaki adatok	
Feszültség	220-240 V - 50/60 Hz
Teljesítményfelvétel	2280 W
A víztartály úrtartalma	2 l

## FONTOS BIZTONSÁGI FIGYELMEZTETÉSEK

- Ne használja a terméket az ebben az útmutatóban leírtaktól eltérően.
- Az első használat előtt távolítsa el a készülékről minden csomagoló- és marketinganyagot.
- Ellenőrizze, hogy a csatlakoztatott feszültség megfelel-e a termék típuscímkéjén megadott értékeknek. Csak földelt elektromos aljzatot használjon.
- A készülék működés közben és a kikapcsolása után egy ideig forró. Ezért ne érintse meg a forró felületeket. Égési sérülés veszélye miatt csak a kanna fülét és gombjait érintse.
- Ne tisztítsa, ne tegye el és ne fedje le a készüléket, amíg teljesen ki nem hűlt.
- Ne hagyja a készüléket felügyelet nélkül, ha be van kapcsolva, vagy csatlakoztatva van az elektromos hálózathoz.
- Soha ne helyezze át a készüléket működés közben, vagy ha még forró. Ne emelje fel a tápkábelnél fogva.
- Mielőtt a készüléket bedugja vagy kihúzza a konnektorból, győződjön meg róla, hogy ki van kapcsolva.
- A készüléket soha ne a kábelnél fogva húzza ki az aljzataból, hanem fogja meg a csatlakozót, és úgy húzza ki.
- Ne engedje, hogy gyermekek vagy cselekvőképtelen személyek hozzáférjenek a készülékhez.
- Csökkent mozgásképességgel, csökkent érzékszervi képességekkel vagy nem megfelelő szellemi alkalmassággal bíró, valamint a használati útmutatót nem ismerő személyek csak felelős, a kezelést ismerő személy felügyelete alatt használhatják a készüléket.

- Legyen különösen óvatos, ha a készüléket gyermekek közelében használja.
- Ne engedje, hogy a készüléket játékokra használják.
- Ne használjon más tartozékot, mint amit a gyártó javasol.
- Tisztítás előtt és használat után kapcsolja ki a készüléket, húzza ki az aljzatból, és várja meg, míg kihűl.
- Ne hagyja a vezetéket szabadon lelógni az asztal szélén. Ügyeljen rá, hogy ne érintkezzen forró felülettel.
- A készüléket csak stabil, hőálló felületre tegye, más hőforrásoktól, pl. radiátortól, sütőtől stb. távol. Óvja a közvetlen napsugárzástól és a nedvességtől.
- Az edényben víznek kell lennie, mielőtt a hálózathoz csatlakoztatja.
- Ne töltsön bele vizet, ha a készülék be van kapcsolva!
- Miután a készüléket megtöltötte vízzel, győződjön meg róla, hogy száraz, és a víz nem szivárog.
- A víztartályt csak a javasolt maximumnak megfelelő mennyiségű vízzel töltsse meg – a javasolt maximum túllépése esetén a forró víz kifröccsenhet – **ÉGÉSI SÉRÜLÉS VESZÉLYE!**
- Mielőtt bekapcsolja a készüléket, győződjön meg róla, hogy a fedél megfelelően fel van téve. Ne nyissa ki működés közben, nehogy leforrassa magát.
- Ne kapcsolja be a készüléket víz nélkül. Ne is lépje túl a maximálisan megengedett vízmennyiséget. Ha az üres készüléket mégis bekapcsolják, a biztonsági kapcsoló automatikusan kikapcsolja. Ezután várja meg, míg a készülék kihűl, tegyen bele hideg vizet, és újra használhatja.
- A készülék tisztításához ne használjon durva és kémiaileg agresszív anyagokat.
- Ne használja a készüléket, ha nem működik megfelelően, ha leesett, megsérült vagy nedves lett. Megvizsgálás és javítás céljából vigye szakszervizbe.
- Ne használja a készüléket sérült kábellel vagy csatlakozóval, haladéktalanul javíttassa meg a hibát szakszervizben.
- A készüléket ne használja a szabadban.
- A készülék csak háztartási használatra alkalmas, kereskedelmi használatra nem való.
- Se a tápkábelt, se a csatlakozót, se a készüléket ne merítse vízbe vagy más folyadékba.

- Ne javítsa maga a készüléket. Forduljon szakszervizhez.
- A gőzjáratot soha ne irányítsa személyekre, testrészekre, állatokra, növényekre vagy bármilyen elektromos alkatrészt tartalmazó készülékre (elektromos készülék, konnektor, kábel vagy a sütő belső felülete stb.) - áramütést okozhat.
- A gőzjáratot kizárólag a kezelendő textíliára irányítsa.
- Soha ne gőzöljön olyan ruhát, amit egy személy, vagy akár önmaga éppen visel.
- A termék egyes részei nagyon forrók lehetnek és égési sérülést okozhatnak. Legyen különösen óvatos gyerekek vagy fogyatékos személyek jelenlétében.
- Ezt a készüléket csak 8 évnél idősebb gyerekek használhatják, és olyan csökkent fizikai vagy mentális képességű személyek, akik felügyelet alatt vannak, vagy ismertették velük a készülék biztonságos használati módját és tisztában vannak az esetleges veszélyekkel. A felhasználói karbantartást és tisztítást gyerekek nem végezhetik, ha nem idősebbek 8 évnél, és nincsenek felügyelet alatt. A 8 évnél fiatalabb gyerekeket tartsa távol a készüléktől és a vezetékektől. Gyermeknek tilos a készülékkel játszani.

**Ha nem tartja be a gyártó utasításait, az esetleges javításra nem vonatkozik a jótállás.**

## A TERMÉK LEÍRÁSA

- 1 Összecsukható vasalóállvány
- 2 Kihúzható rudak
- 3 Kezelőpanel
- 4 Alapzat
- 5 Forgó gőzölő-/vasalófej
- 6 Védőburkolat
- 7 Gallértartó
- 8 Kivehető vizes tartály kupakkal
- 9 Leeresztő dugó
- 10 Vízigyűjtő tál

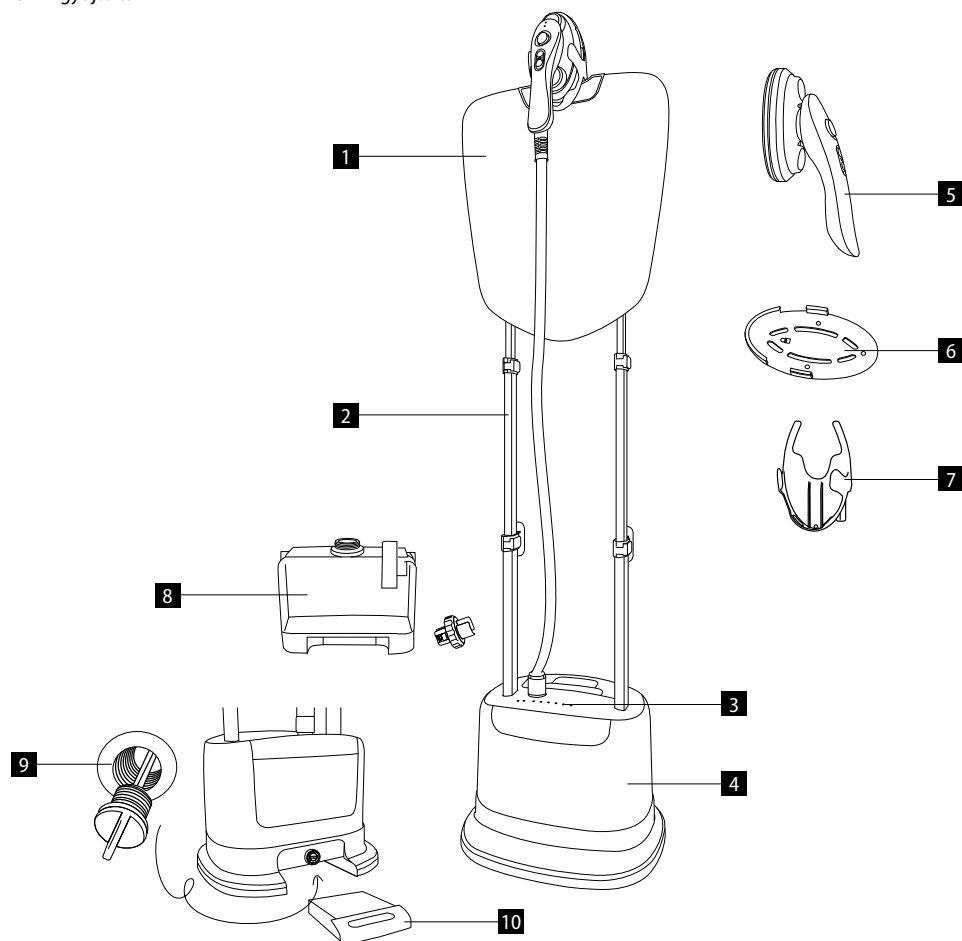

## A FEJ LEÍRÁSA

1. A választott funkció (gőzölés/vasalás) kontroll-lámpája
2. Elforgatás gomb
3. Funkcióválasztó gomb (gőzölés/vasalás)

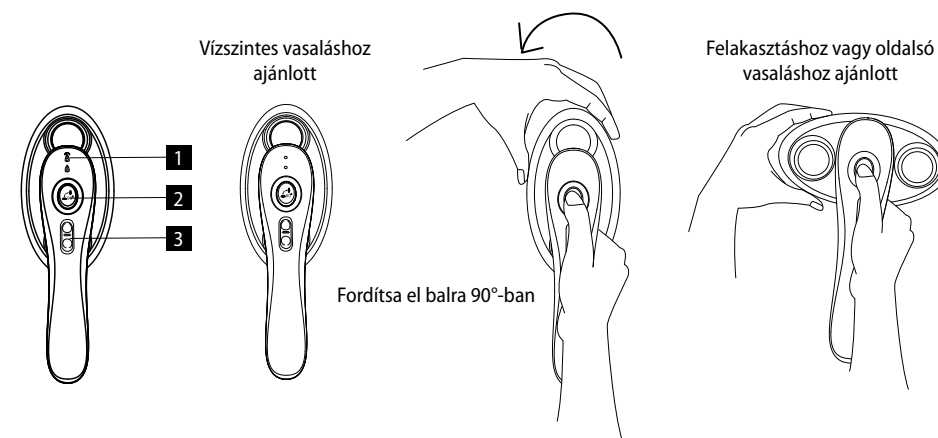

### Fontos figyelmeztetés:

Nagyon finom szövet gőzöléséhez tegye fel a védőborítást a fejre. Ezt a borítást mindig a kihűlt készülékre tegye fel. Megégetheti magát.

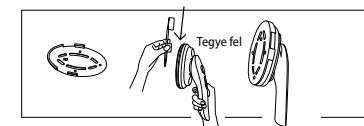

## A KEZELŐPANEL LEÍRÁSA



**POWER** – a készülék be-/kikapcsolására szolgáló gomb

**OPTION** – üzemmódváltó gomb (csak GŐZÖLÉS funkció esetén)

- **Silk (selyem)**
- **Flannel (flanell)**
- **Cotton (pamut)**
- **Sleep (alvó üzemmód)** – a készülék automatikusan alvó üzemmódba vált, ha 15 percig nem kerül üzem módváltásra. A felébresztéshez ki kell választani valamelyik üzemmódot. A készülék 25 másodpercen belül (ha az alvó üzemmód 3 percnél rövidebb ideig tartott), illetve 48 másodpercen belül (ha az alvó üzemmód időtartama meghaladta az 5 percet) ismét használatra kész.

**Preheat** – melegítés kontroll-lámpa

**Lacking Water** – üres tartály kontroll-lámpa



## A TERMÉK ÖSSZEÁLLÍTÁSA

1. Oldja ki a rudzárakat a kihúzható rudakon, és rögzítse őket a kívánt állásban.
2. Illessze fel a rudakat az alapzatra.
3. Tegye fel a tartót a vasalólapra.

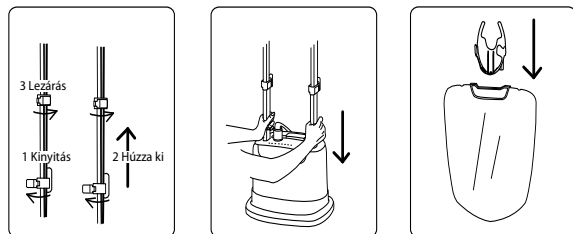

4. Oldja ki a lapon lévő zárat, és csúsztassa rá a kihúzható rudakra. Rögzítse.
5. A lap alján lévő gombbal válassza ki a kívánt pozíciót.
6. Helyezze a vasalófejet a tartóra.

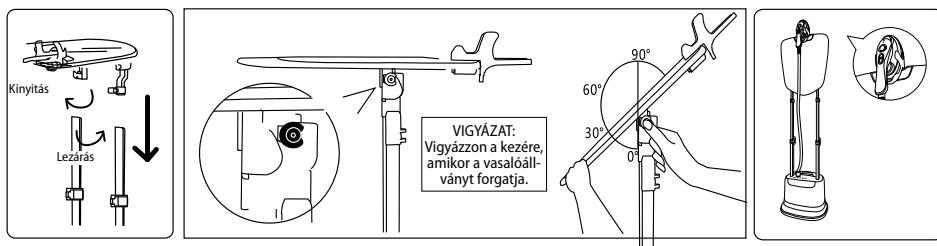

### Fontos figyelmeztetés:

- A gőzlőfejet mindig a tartóba tegye. Soha ne tegye le szabadon. Akarattlanul személyi sérülést vagy anyagi kárt okozhat.
- Soha ne próbálja a gőztömlőt túlzott erővel elfordítani vagy behajlítani.
- Soha ne helyezze át a készüléket úgy, hogy a tömlőnél fogva húzza.

## A RUHA GŐZÖLÉSE

1. Töltse fel a víztartályt, és helyezze vissza az alapzatra.
2. Csatlakoztassa a készüléket hálózati aljzathoz. Nyomja meg az ON/OFF gombot, és válassza ki a szövet típusának megfelelő funkciót.
3. Várjon kb. 48 másodpercet.
4. Amikor a fejből gőz kezd szállni, a készülék használatra kész.

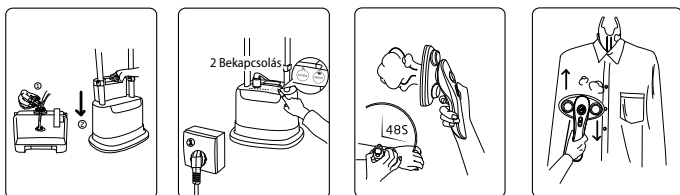

### Nagyon fontos figyelmeztetés:

- A maximális élettartam biztosítása érdekében nyomatékosan javasoljuk, hogy csak **desztillált vagy ionmentes vizet** használjon. Ha olyan környéken lakik, ahol kemény a víz, a vízkő lerakódásokat képezhet a készülékben, és csökkenti hatékonyságát!!!
- Csak hideg vizet használjon (forrót soha)!
- A készülék kijelzővel van ellátva, amely jelzi, ha üres a tartály. Ha villogni kezd a **Lacking water** kontroll-lámpa, azonnal töltsse fel a tartályt. Ha egy hangjelzést hall, a tartály rosszul van betéve.

## A RUHA VASALÁSA

1. Az állítható állványt rögzítse a kívánt pozícióban.
2. Válassza ki a vasalófej kívánt pozícióját.
3. Válassza ki a megfelelő vasalási módot.

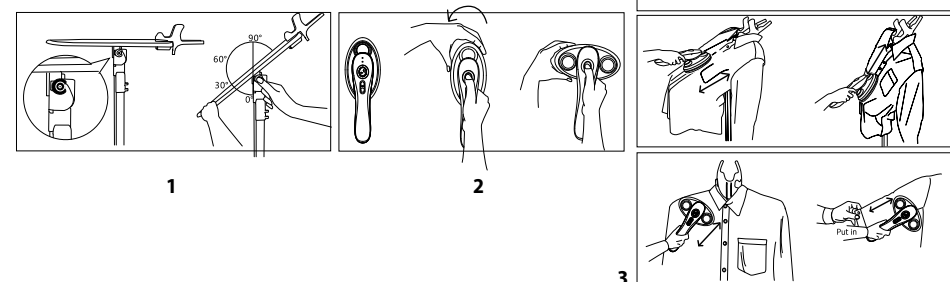

## HASZNÁLAT UTÁN

1. A készüléket az ON/OFF főkapcsolóval kapcsolhatja ki.
2. Húzza ki a készüléket a hálózathoz.
3. Hagyja a készüléket legalább **30 percig hűlni**.
4. **Minden használat után** vegye ki a víztartályt, és öntse ki az összes vizet!!!
5. Húzza ki a leeresztő dugót, és engedje kifolyni a tálba a megmaradt vizet.
6. A maradék vizet engedje ki a készülék alján lévő leeresztő dugón keresztül.
7. Csukja össze a kihúzható rudakat, és tegye el a készüléket.



## HIBAELHÁRÍTÁS

Ez a fejezet bemutatja a leggyakoribb problémákat, amelyekkel használat közben találkozhat. Ha az alábbi utasítások segítségével sem sikerül megoldania a problémát, forduljon a Jindřich Valenta – Concept vállalat szerviz részlegéhez.

Hiba	Ok	Megoldás
A készülékből nem jön gőz. A kontroll-lámpa nem ég.	A készülék nincs csatlakoztatva az aljzathoz.	Csatlakoztassa a hálózati aljzatba.
	Az áram/biztosíték kiesett.	Ellenőrizze az otthoni elektromos hálózatot. Hívjon szakemberű segítséget.
A készülékből nem jön gőz. A kontroll-lámpa ég.	Vízkölerakódás.	A megadott utasítások szerint távolítsa el a vízkövet.
	A víztartály üres.	Töltsön vizet a víztartályba.
Túlzottan bugyog a tömlő és a gőzölőfej.	Lecsapódott víz van a tömlőben.	Némi bugyogás a gőzölési folyamat természetes következménye. A túlzott bugyogás megszüntetése érdekében hosszabbítsa meg függőlegesen a tömlőt, hogy a víz vissza tudjon folyni a víztartályba.
A gőz szaggatottan áramlik.	Vízkölerakódás.	Teljesen normális, ha a készülék néhány másodpercre rendszeresen abbahagyja a gőzölést. Ha hosszabb ideig nem gőzöl, kövesse a vízkő eltávolítására vonatkozó utasításokat.

## SZERVIZ

Nagyobb mértékű, vagy a termék belső részeire is vonatkozó karbantartást vagy javítást szakembernek vagy szakszerviznek kell elvégeznie.

## A KÖRNYEZET VÉDELME

- Lehetőleg gondoskodjon a csomagolóanyagok és a régi készülék újrahasznosításáról.
- A készülék dobozát a szelektív gyűjtőbe dobhatja.
- A polietilén (PE) műanyagzacskókat adja le újrahasznosítható anyagokat gyűjtő helyen.

### A készülék újrahasznosítása az élettartama végén:



Ez a készülék az európai Elektromos hulladékról és elektromos berendezésekről (WEEE) szóló 2012/19/EU irányelvnek megfelelően van megjelölve. A terméken vagy a csomagolásán található szimbólum jelzi, hogy a termék nem tartozik a vegyes háztartási hulladék közé. El kell vinni olyan helyre, ahol az elektromos és elektronikus hulladékot gyűjtik újrahasznosítás céljából. A termék megfelelő módon történő megsemmisítésének biztosításával megakadályozza a környezetet és az emberi egészséget veszélyeztető negatív hatásokat, amelyeket a nem megfelelő hulladék-megsemmisítés okozhatna. A megsemmisítést a hulladékgazdálkodási előírásoknak megfelelően kell végrehajtani. A termék újrahasznosítására vonatkozó részletesebb információkért forduljon az illetékes helyi hivatalhoz, a háztartási hulladék megsemmisítésével foglalkozó szolgáltatóhoz, vagy az üzlethez, ahol a terméket vásárolta.



Ez a termék megfelel az összes vonatkozó EU irányelv követelményeinek.

A szövegben, a kivitelen és a műszaki jellemzőkben előzetes figyelmeztetés nélkül sor kerülhet változtatásokra, minden módosításra vonatkozó jog fenntartva.

## PATEICĪBA

Pateicamies par šīs "Concept" ierīces iegādi. Ceram, ka būsiet apmierināti ar šo izstrādājumu visu tā izmantošanas laiku. Pirms lietošanas rūpīgi izlasiet šo lietošanas instrukciju un uzglabājiet to drošā vietā, lai nepieciešamības gadījumā varētu pārlasīt. Nodrošiniet, lai arī citi cilvēki, kuri izmantos šo ierīci, pirms tās lietošanas būtu iepazinušies ar norādījumiem.

Tehniskie dati	
Spriegums	220–240 V – 50/60 Hz
Jauda	2280 W
Ūdens tvertnes tilpums	2 l

## SVARĪGI DROŠĪBAS NORĀDĪJUMI

- Lietojiet šo ierīci tikai tā, kā izklāstīts šajā lietošanas instrukcijā.
- Pirms ierīces pirmās izmantošanas noņemiet visu iepakojumu un reklāmas materiālus.
- Pārliedzieties, ka elektrotīkla spriegums atbilst tam spriegumam, kas ir minēts uz tehnisko pamatdatu plāksnītes. Izmantojiet tikai iezemētas sienas kontaktligzdas ar aizsargvadītāju.
- Ierīce darbības laikā sasniedz augstu temperatūru un ir karsta arī kādu laiku pēc tās izslēgšanas. Tāpēc nepieskarieties karstajām virsmām. Lietojiet tikai rokturi un taustiņus, jo pastāv apdedzināšanās risks.
- Ierīci nedrīkst tīrīt, noglabāt vai pārklāt pirms tās pilnīgas atdzišanas.
- Neatstājiet ierīci bez uzraudzības, kad tā ir ieslēgta vai pat tikai pievienota kontaktligzdai.
- Nekad nenesiet ierīci, kamēr tā darbojas vai kamēr tā ir karsta. Nenesiet ierīci aiz strāvas vada.
- Pirms ierīces pievienošanas kontaktligzdai vai atvienošanas no tās pārliedzieties, ka slēdzis ir izslēgts.
- Atvienojot ierīci no elektrotīkla, nekad neraujiet elektrības vadu. Satveriet kontaktdakšu un atvienojiet to, viegli pavelkot.
- Neļaujiet ar ierīci darboties bērniem vai personām bez attiecīgām iemaņām. Izmantojiet to bērniem nepieejamā vietā.
- Personām ar ierobežotām kustību spējām, ierobežotu maņu uztveri, nepietiekamām gara spējām vai cilvēkiem, kas nepārzina pareizu tās izmantošanu, šī ierīce jāizmanto tikai atbildīgas, zinošas personas uzraudzībā.
- Ja ierīces izmantošanas laikā tuvumā ir bērni, ievērojiet papildu piesardzību.

- Neļaujiet izmantot ierīci kā rotaļlietu.
- Izmantojiet tikai ražotāja ieteiktos piederumus.
- Pirms tīrīšanas un turpmākas izmantošanas izslēdziet ierīci, atvienojiet elektrības vadu no kontaktligzdas un ļaujiet ierīcei atdzist.
- Neļaujiet strāvas vadam brīvi karāties pāri galda malai. Nodrošiniet, lai strāvas vads nepieskartos karstām virsmām.
- Ierīci drīkst novietot tikai uz stabilas un karstumizturīgas virsmas tālu no citiem karstuma avotiem, piemēram, radiatoriem vai krāsns. Nepakļaujiet ierīci tiešiem saules stariem un mitrumam.
- Pirms ierīces pievienošanas kontaktligzdai ielejiet ierīcē ūdeni.
- Neuzpildiet ūdeni, kamēr ierīce ir ieslēgta!
- Pēc ierīces papildīšanas ar ūdeni pārliedzinieties, ka tā ir sausa un nav ūdens noplūdes.
- Uzpildiet ūdens tvertni tikai līdz maksimālajam norādītajam līmenim. Ja ūdens pārsniedz ieteikto maksimālo līmeni, verdošais ūdens var izšļakstīties – pastāv **APPLAUCĒŠANĀS RISKS!**
- Pirms ierīces ieslēgšanas pārliedzinieties, ka vāks ir pienācīgi aizvērts. Neatveriet vāku darbības laikā, jo pastāv applaucēšanas risks.
- Neieslēdziet ierīci, ja tajā nav ūdens. Tāpat nepārsniedziet maksimāli atļauto ūdens daudzumu. Ja tomēr tiks ieslēgta tukša ierīce, drošības indikatora slēdzis to automātiski izslēgs. Ja tā notiek, ļaujiet ierīcei atdzist un piepildiet to ar aukstu ūdeni. Pēc tam varat turpināt ierīces izmantošanu.
- Ierīces tīrīšanai neizmantojiet abrazīvas vai ķīmiski agresīvas vielas.
- Nelietojiet ierīci, ja tā nedarbojas pareizi vai ja tā ir nomesta, bojāta vai pakļauta šķidrumu iedarbībai. Nogādājiet ierīci pārbaudīšanai un labošanai pilnvarotā servisa apkalpes centrā.
- Neizmantojiet ierīci ar bojātu elektrības vadu vai kontaktdakšu. Lai veiktu bojātu detaļu labošanu vai maiņu, nekavējoties sazinieties ar pilnvaroto servisa apkalpes centru.
- Šī ierīce nav paredzēta lietošanai ārpus telpām.
- Ierīce ir paredzēta tikai mājāsaimniecības vajadzībām. Tā nav paredzēta ekspluatācijai komercnolūkos.
- Nepieļaujiet elektrības vada, kontaktdakšas vai ierīces nokļūšanu ūdenī vai citā šķidrumā.
- Ir aizliegts labot ierīci patstāvīgi. Sazinieties ar pilnvaroto servisa centru.
- Nekad nevērsiet tvaika plūsmu uz cilvēkiem, ķermeņa daļām, dzīvniekiem,

augiem vai jebkuru ierīci, kas satur elektriskās daļas (elektroierīces, kontaktligzdas, vadus vai krāsns iekšpusi utt.) – pastāv elektriskās strāvas trieciena risks.

- Virziet tvaika plūsmu tikai uz attiecīgo audumu.
- Nekad netvaicējiet apģērbu, kas ir mugurā citiem cilvēkiem vai Jums.
- Dažas ierīces daļas var būt ļoti karstas un izraisīt apdegumus. Īpaša piesardzība jāievēro bērnu un cilvēku ar invaliditāti klātbūtnē.
- Bērni vecumā no 8 gadiem un vecāki, kā arī personas ar fiziskiem, maņu vai garīgiem traucējumiem vai ar nepietiekamu pieredzi un zināšanām drīkst izmantot šo ierīci, ja viņi atrodas citu cilvēku uzraudzībā vai arī ir instruēti par ierīces izmantošanu drošā veidā, kā arī izprot iespējamo bīstamību. Lietotāja veikto ierīces tīrīšanu un apkopi nedrīkst veikt bērni, kas jaunāki par 8 gadiem un neatrodas pieaugušo uzraudzībā. Bērni, kas ir jaunāki par 8 gadiem, nedrīkst atrasties ierīces un tās vada tuvumā. Neļaujiet bērniem rotaļāties ar šo ierīci.

**Ražotāja norādījumu neievērošanas dēļ var tikt atteikts garantijas remonts.**

## IERĪCES APRAKSTS

- 1 Saliekams gludināmais dēlis
- 2 Teleskopiskie stieņi
- 3 Vadības panelis
- 4 Pamatne
- 5 Rotējošais tvaika/gludināšanas uzgalis
- 6 Aizsargpārsegs
- 7 Apkakles turētājs
- 8 Izņemama ūdens tvertne ar aizbāzni
- 9 Izplūdes aizbāznis
- 10 Izplūdes trauks

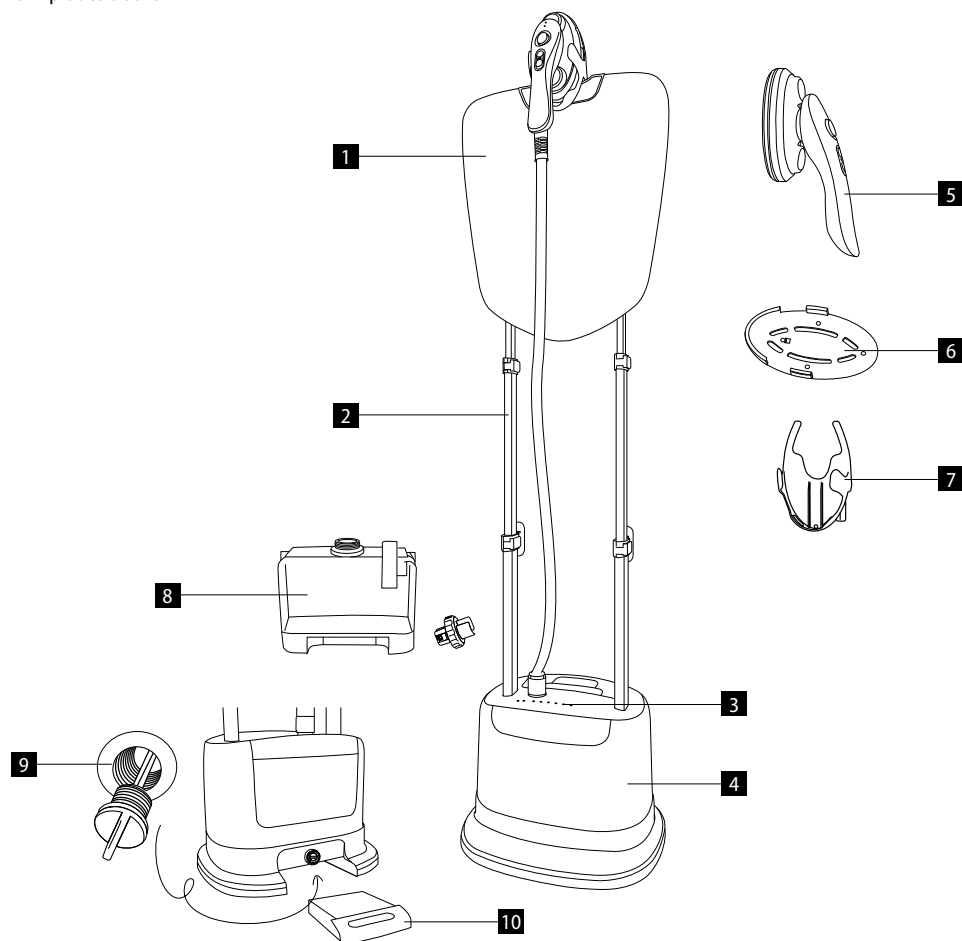

## UZGAĻA APRAKSTS

1. Izvēlētās funkcijas signāllampīņa (tvaicēšana/gludināšana)
2. Rotēšanas taustiņš
3. Funkcijas izvēles poga (tvaicēšana/gludināšana)

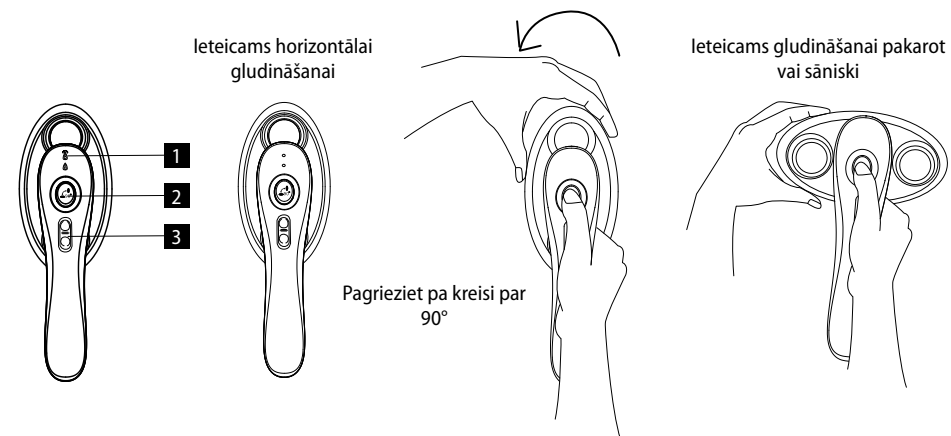

### Svarīgi brīdinājumi:

Tvaicējot ļoti smalkus audumus, izmantojiet aizsargpārsegu, kas ir uzstādīts uz uzgaļa. Vienmēr novietojiet šo pārsegu uz atdzisušas ierīces. Pastāv apdedzināšanās risks.

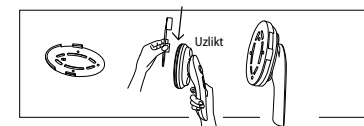

## VADĪBAS PANEĻA APRAKSTS



**POWER** – ierīces ieslēgšanas/izslēgšanas taustiņš

**OPTION** – režīma pārslēgšanas taustiņš (tikai TVAIKA funkcijai)

- **Silk (zids)**
- **Flannel (flanelis)**
- **Cotton (kokvilna)**
- **Sleep (miega režīms)** – ierīce automātiski pēc 15 minūtēm pāriet miega režīmā, nemainot režīmu. Lai aktivizētu, ir jāizvēlas jebkurš režīms. Ierīce ir gatava atkārtotai izmantošanai pēc 25 sekundēm (ja miega režīms ilgst ne vairāk kā 3 minūtes) vai pēc 48 sekundēm (ja miega režīms ir ilgāks par 5 minūtēm).

**Preheat** – sildīšanas signāllampīņa

**Lacking Water** – tukšas tvertnes signāllampīņa

## IZSTRĀDĀJUMA MONTĀŽAS INSTRUKCIJA

1. Atveriet teleskopisko stieņu slēdzenes un nostipriniet vēlamajā pozīcijā.
2. Ievietojiet stieņus pamatnē.
3. Piestipriniet turētāju pie gludināmā dēļa.

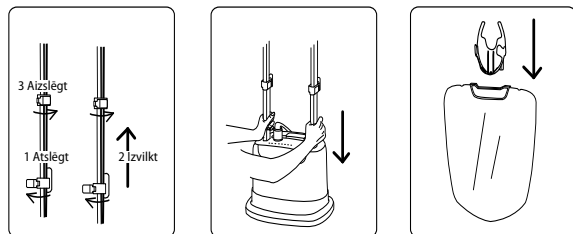

4. Atveriet slēdzenes uz dēļa un uzstādiat uz teleskopiskajiem stieņiem. Nostipriniet.
5. Izmantojiet taustiņu dēļa apakšā, lai izvēlētos vēlamo pozīciju.
6. Ievietojiet gludināšanas uzgali turētājā.

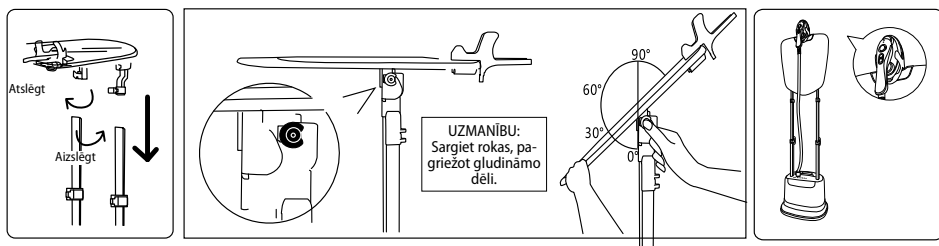

### Svarīgi brīdinājumi:

- Vienmēr ievietojiet tvaika uzgali turētājā. Nekad nenovietojiet to vaļīgi. Tas var izraisīt nejušus ievainojumus vai īpašuma bojājumus.
- Nekad nemēģiniet saritināt vai citādi saliekt tvaika cauruli ar pārmērīgu spēku.
- Nekad nepārvietojiet ierīci, velkot uz šīs caurules.

## APĢĒRBA TVAICĒŠANAS INSTRUKCIJA

1. Piepildiet ūdens tvertni un ievietojiet to atpakaļ pamatnē.
2. Pievienojiet ierīci strāvas kontaktligzdai. Nospiediet ieslēgšanas/izslēgšanas (ON/OFF) taustiņu un izvēlieties vēlamo funkciju atbilstoši auduma veidam.
3. Uzgaidiet apmēram 48 sekundes.
4. Tiklīdz no uzgaļa sāk plūst tvaiks, ierīce ir gatava lietošanai.

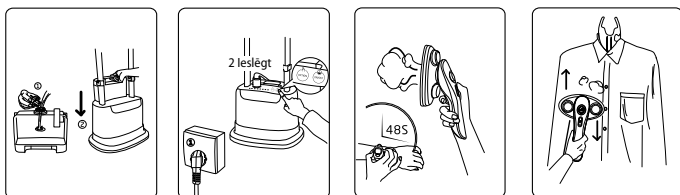

### Ļoti svarīgi brīdinājumi:

- Lai nodrošinātu maksimālu kalpošanas laiku, ļoti ieteicams izmantot tikai destilētu vai demineralizētu ūdeni. Ja dzivojat cieta ūdens zonā, kaļķakmens izraisīs ierīces aizsērēšanu un samazinās tās efektivitāti.
- Izmantojiet tikai aukstu ūdeni (nekad neizmantojiet karstu ūdeni)!
- Ierīce ir aprīkota ar tukšu tvertnes indikatoru. Ja iedegas signāllampīņa **Lacking Water**, nekavējoties uzpildiet tvertni. Ja atskan skaņas signāls, tvertne nav pareizi ievietota.

## APĢĒRBA GLUDINĀŠANAS INSTRUKCIJA

1. Nostipriniet regulējamo dēli vēlamajā pozīcijā.
2. Izvēlieties gludināmā uzgaļa vēlamo pozīciju.
3. Izvēlieties piemērotu gludināšanas metodi.

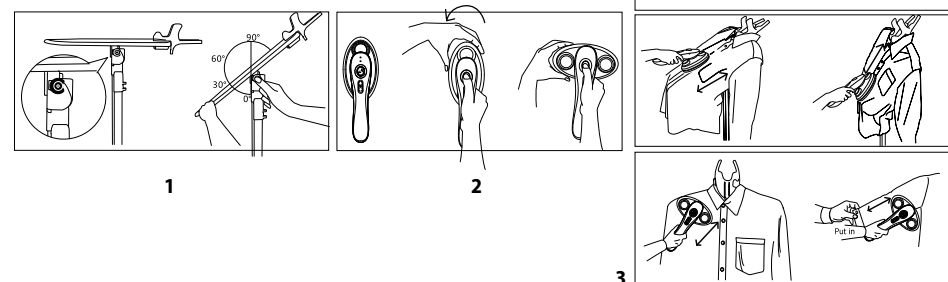

## PĒC IZMANTOŠANAS

1. Izslēdziet ierīci ar galveno slēdzi ("ON"/"OFF")
2. Atvienojiet ierīci no elektrotīkla.
3. Ļaujiet ierīcei vismaz **30 minūtes atdzist**.
4. **Pēc katras lietošanas** izņemiet ūdens tvertni un pilnībā iztukšojiet to!!!
5. Izvelciet izplūdes aizbāzni un ļaujiet atlikušajam ūdenim ieplūst traukā.
6. Izlejiet atlikušo ūdeni pa izplūdes atveri apakšdaļā.
7. Saīsiniet teleskopiskos stieņus un noglabājiet ierīci.

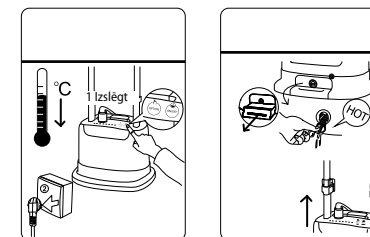

## TRAUCĒJUMU NOVĒRŠANA

Šajā nodaļā ir norādītas visizplatītākās problēmas, kas var rasties, izmantojot ierīci. Ja nevarat atrisināt problēmu, arī izpildot turpmāk sniegtos norādījumus, lūdzu, sazinieties ar uzņēmuma "Jindřich Valenta – Concept" servisa centru.

Problēma	Iemesls	Risinājums
No ierīces neplūst tvaiks. Signāllampīņa ir neaktīva.	Ierīce nav pievienota elektrotīklam.	Pievienojiet kontaktligzdai.
	Strāvas padeves/drošinātāja atteice.	Pārbaudiet mājas elektrotīklu. Lūdziet speciālista palīdzību.
No ierīces neplūst tvaiks. Gaismas signāllampīņa ir aktīva.	Kaļķakmens nogulšņu veidošanās.	Noņemiet kaļķakmeni saskaņā ar instrukcijām.
	Ūdens tvertne ir tukša.	Piepildiet tvertni ar ūdeni.
Caurule un tvaika uzgalis pārmērīgi burbuļo.	Kondensēts ūdens caurulē.	Neliela burbuļošana ir dabisks tvaika rašanās procesa rezultāts. Pārmērīgas burbuļošanas gadījumā pagariniet šļūteni vertikāli, lai ūdens varētu ieplūst atpakaļ ūdens tvertnē.
Tvaika padeve ir traucēta.	Kaļķakmens nogulšņu veidošanās.	Ir pilnīgi normāli, ka ierīce uz dažām sekundēm regulāri pārtrauc tvaicēšanu. Ja tas notiek ilgāku laiku, izpildiet norādījumus, lai noņemtu kaļķakmeni.

## TEHNISKĀ APKALPE

Plašāka mēroga apkopes un remontdarbi, kuriem ir nepieciešama iekļaušanās ierīces iekšpusē, jāveic kvalificētam speciālistam vai servisa centram.

## VIDES AIZSARDZĪBA

- Nododiet iepakojuma materiālu un vecās ierīces otrreizējai pārstrādei.
- Ierīču kastes var nodot atkritumu šķirošanas punktos.
- Polietilēna (PE) maisiņus nododiet otrreizējai pārstrādei paredzēto materiālu savākšanas punktā.

### Ierīces otrreizējā pārstrāde tās kalpošanas laika beigās



Šī ierīce ir marķēta saskaņā ar Eiropas Parlamenta un Padomes Direktīvu 2012/19/ES par elektrisko un elektronisko iekārtu atkritumiem (EEIA). Simbols uz izstrādājuma vai tā iepakojuma norāda, ka šis izstrādājums nepieder sadzīves atkritumiem. Tas jānogādā elektrisko un elektronisko iekārtu otrreizējās pārstrādes savākšanas punktā. Nodrošinot šā izstrādājuma pareizu iznīcināšanu, tiks novērsta nelabvēlīga ietekme uz vidi un cilvēku veselību, ko var izraisīt nepareiza ierīces iznīcināšana. Iznīcināšana jāveic saskaņā ar noteikumiem par atkritumu apstrādi. Lai iegūtu papildu informāciju par šīs ierīces otrreizēju pārstrādi, lūdzu, sazinieties ar vietējās pašvaldības sadzīves atkritumu iznīcināšanas dienestu vai veikalu, kurā iegādājāties izstrādājumu.



Šis izstrādājums atbilst visām piemērojamo ES direktīvu pamatprasībām.

Izmaiņas tekstā, konstrukcijā un tehniskajās specifikācijās var tikt veiktas bez iepriekšēja brīdinājuma, un mēs paturam tiesības veikt šīs izmaiņas.

## ACKNOWLEDGEMENTS

Thank you for purchasing a Concept product. We wish you much joy with your new appliance every day you use it.

Please read the instruction manual carefully before initial use. To refer to this manual any time you need to, we recommend you to keep it in a safe place. And please pass it to any future owner of the appliance.

Technical specifications	
Voltage	220-240 V - 50/60 Hz
Input	2280 W
Water tank volume	2 l

## IMPORTANT SAFETY PRECAUTIONS

- Do not use the appliance in any other way than as described in this manual.
- Remove all the covering and marketing materials from the appliance before the first use.
- Make sure the mains voltage corresponds to the values on the rating plate of the appliance. Only use grounded sockets.
- The appliance is hot during operation and for some time after switching off. Therefore, do not touch hot surfaces. Due to the risk of burning use only the handle and buttons.
- Do not clean, store or cover the appliance until it has cooled completely.
- Do not leave the appliance unattended when it is switched on or connected to the mains.
- Never carry the appliance during operation or while it is still hot. Do not carry it by the power cord.
- Before connecting or disconnecting the appliance from the mains socket, make sure that the switch is in the off position.
- When disconnecting the appliance from the wall outlet, never pull the power cord, grasp the plug end and disconnect it by removing it from the receptacle.
- Do not allow children or unauthorized people to handle the appliance, use it out of their reach.
- Persons with reduced mobility, reduced sensory perception, mental disadvantage or persons not familiar with the operation must use the appliance only under the supervision of responsible person, who is familiar with the instructions.

- Pay extra attention if the appliance is used near children.
- Do not use the appliance as a toy.
- Do not use any accessories other than those recommended by the manufacturer.
- Before cleaning and after use of the appliance, switch the appliance off, disconnect it from the mains and allow it to cool down.
- Do not allow the power cord to hang freely over the edge of the table. Do not allow the power cord to touch hot surfaces.
- Only place the appliance on a stable and heat-resistant surface away from other heat sources such as radiators, ovens, etc. Protect it from direct sunlight and moisture.
- There must be water in the appliance before connecting it to the mains.
- Do not add water when the appliance is on!
- After filling the appliance with water, make sure that it is dry and that no water leaks anywhere.
- Fill the water tank only up to the recommended maximum – if the amount of water exceeds the recommended maximum level, boiling water may spurt out – **RISK OF SCALDING!**
- Before switching the appliance on, make sure that the lid is properly closed. Do not open it during operation to avoid scalding.
- Do not switch the appliance on if there is no water in it. Do not exceed the maximum limit of water. However, if an empty appliance is switched on, the safety fuse will automatically switch it off. Then let the appliance cool down, fill it with cold water and you can use it again.
- Do not use coarse and chemically aggressive substances to clean the appliance.
- Do not use the appliance if it is not working properly, has been dropped, damaged or immersed in liquid. Have it checked and repaired by an authorized service centre.
- Do not use the appliance with a damaged cord or plug and have it repaired immediately by an authorized service centre.
- Do not use the appliance outdoors.
- The appliance is only suitable for home use and is not intended for commercial use.
- Do not immerse the power cord, plug or appliance in water or any other liquid.
- Do not repair the appliance yourself. Contact an authorized service centre.

- Never direct the steam towards people, body parts, animals, plants or any appliances containing electrical parts (electrical appliances, sockets, cables, interiors of ovens, etc.) - risk of electric shock.
- Direct the steam only at the fabric.
- Never steam clothes that you or someone else is wearing.
- Some parts of this product can become very hot and cause burns. Be cautious when using the appliance in the presence of children and disabled people.
- This appliance can be used by children aged from 8 years and above and persons with reduced physical, sensory or mental capabilities or lack of experience and knowledge if they have been given supervision or instruction concerning the use of the appliance in a safe way and understand the hazards involved. Cleaning and maintenance performed by the user must not be carried out by children unless they are at least 8 years old and under supervision. Children aged under 8 years of age must be kept away from the appliance and its power cord. Do not let children play with the appliance.

**Damages from failure to follow the manufacturer's instructions are not covered by the warranty.**

## PRODUCT DESCRIPTION

- 1 Foldable ironing board
- 2 Telescopic rods
- 3 Control panel
- 4 Base
- 5 Rotating steaming/ironing head
- 6 Protective cover
- 7 Collar holder
- 8 Detachable water tank with a lid
- 9 Drain plug
- 10 Drain container

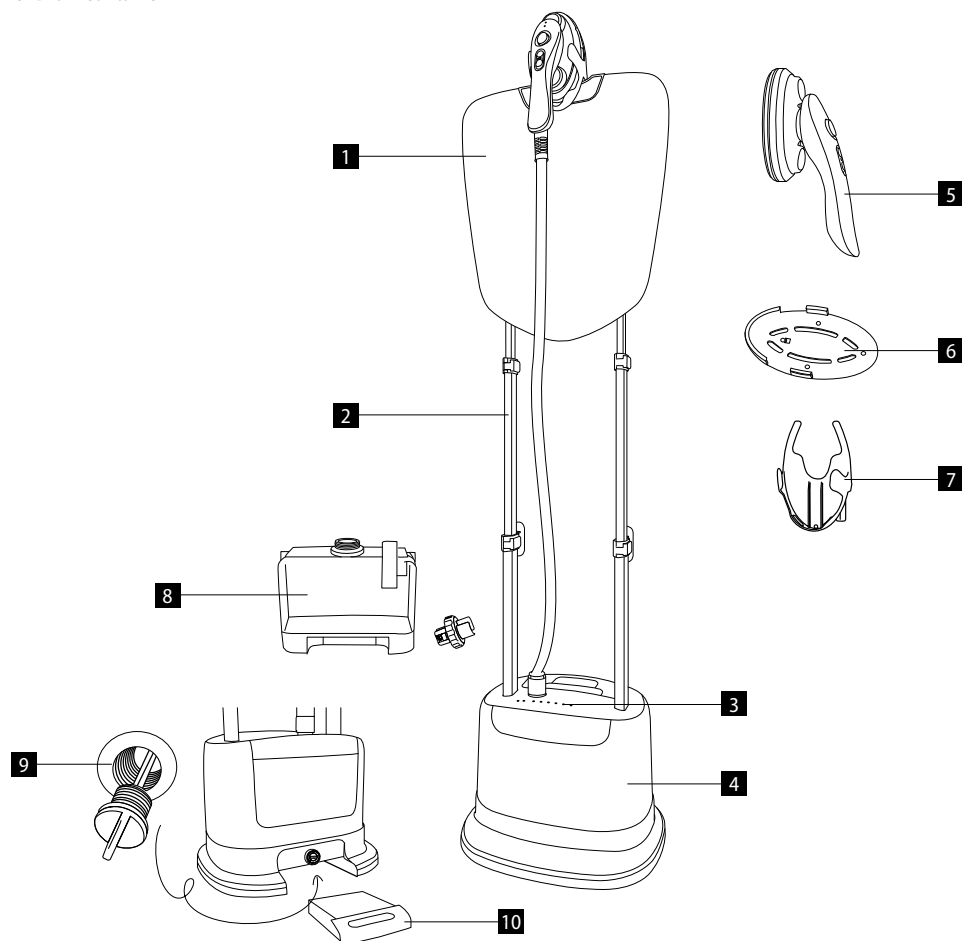

## HEAD DESCRIPTION

1. Light indicator of the selected function (steaming/ironing)
2. Rotation button
3. Function selection button (steaming/ironing)

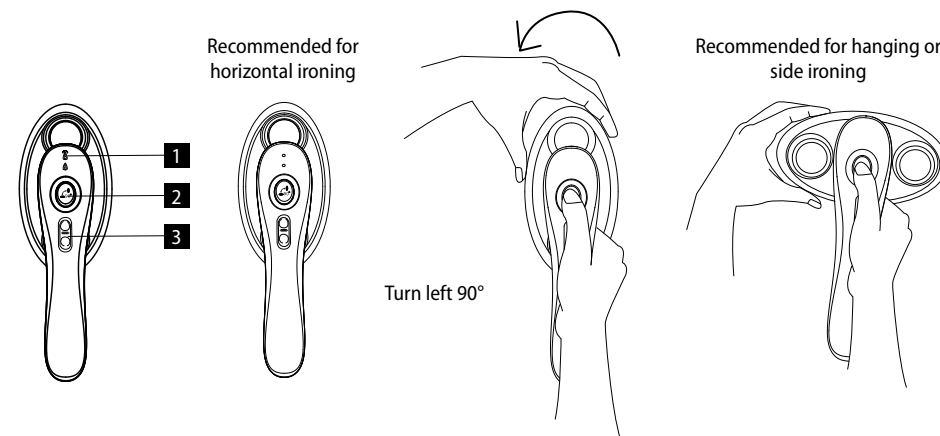

### Important information:

When steaming very fine fabrics, use a protective cover attached to the head. Always attach this cover on a cooled appliance. There is risk of serious burns!

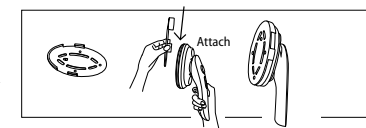

## CONTROL PANEL LAYOUT



**POWER** – device on/off button

**OPTION** – mode switching button (for STEAMING function only)

- **Silk**
- **Flannel**
- **Cotton**
- **Sleep** – if the mode is not changed for 15 minutes, the appliance automatically enters sleep mode. Select any mode to wake it up. The appliance is ready for use after 25 seconds (the sleep mode did not last longer than 3 minutes) or after 48 seconds (the sleep mode lasted more than 5 minutes).

**Preheat** – preheat indicator

**Lacking Water** – empty water tank indicator



## PRODUCT ASSEMBLY INSTRUCTIONS

1. Open the locks on the telescopic rods and lock them in the desired position.
2. Attach the rods to the base.
3. Attach the holder to the ironing board.

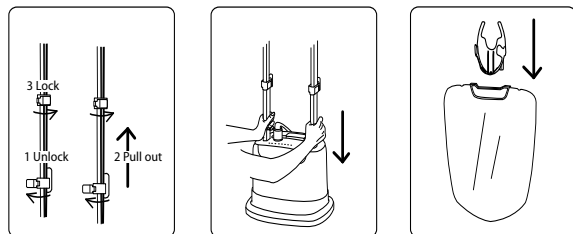

4. Open the locks on the board and slide them onto the telescopic rods. Lock them.
5. Use the button on the bottom side of the board to set the desired position.
6. Place the ironing head in the holder.

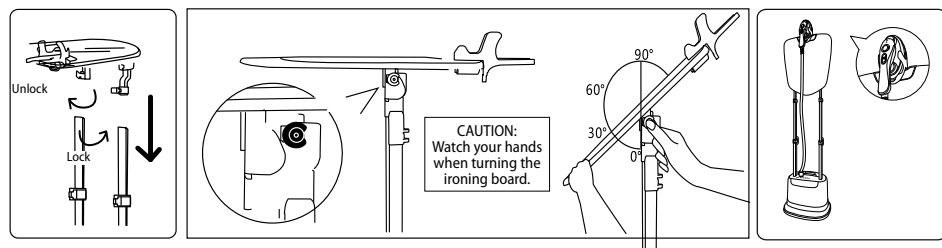

**CAUTION:**  
Watch your hands  
when turning the  
ironing board.

### Important safety information:

- Always place the steam head in the holder. Never let it lay loose. This could result in accidental personal injury or property damage.
- Never attempt to wind or otherwise bend the steam hose using excessive force.
- Never carry the appliance by pulling on this hose.

## STEAMING GARMENT INSTRUCTIONS

1. Fill the water tank and insert it back into the base.
2. Plug in the appliance. Press the ON/OFF button and select the desired function according to the fabric type.
3. Wait approximately 48 seconds.
4. When steam starts to come out of the head, the appliance is ready for use.

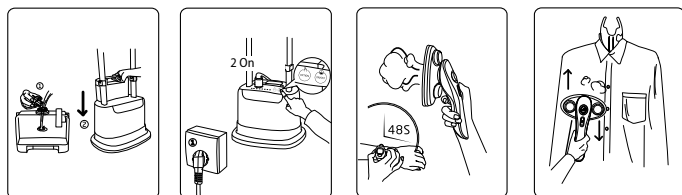

### Important notice:

- To ensure maximum lifetime of the appliance, we strongly recommend using only distilled or demineralized water. If you live in an area with hard water, limescale will clog the appliance and reduce its efficiency!!!!
- Use only cold water (never hot)!
- The appliance is equipped with an empty water tank indicator. If the **Lacking Water** indicator lights up, refill the water tank immediately. If you hear a beep sound, the water tank is not properly inserted.

## IRONING GARMENT INSTRUCTIONS

1. Fix the adjustable ironing board in the desired position.
2. Select the desired position of the ironing head.
3. Select a suitable ironing method.

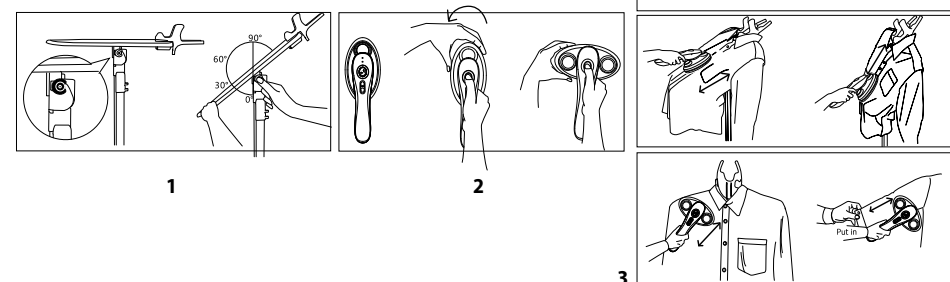

## AFTER USE

1. Use the main ON/OFF switch to switch off the appliance.
2. Disconnect the appliance from the mains.
3. Let the appliance cool down for at least **30 minutes**.
4. **After each use**, remove the water tank and empty it!!!!
5. Pull out the drain plug and allow the remaining water to drain into the container.
6. Drain the remaining water through the drain plug at the bottom of the appliance.
7. Shorten the telescopic rods and store the appliance.



## TROUBLESHOOTING

This chapter lists the most common problems you may encounter when using the appliance. If the instructions below do not help you to solve the problem, contact the Jindřich Valenta - Concept company service department.

Problem	Cause	Remedy
There is no steam coming out of the appliance. The light indicator is off.	The appliance is not plugged in.	Plug in the appliance.
	Power failure / circuit breaker failure.	Check your home's power supply. Ask a professional for help.
There is no steam coming out of the appliance. The light indicator is on.	Limescale deposits.	Remove the limescale deposits according to the instructions.
	The water tank is empty.	Fill the tank with water.
Excessive gurgling of the hose and the steam head.	Condensed water in the hose.	Some gurgling is a natural effect of the steaming process. For excessive gurgling, extend the hose vertically to allow water to drain back into the water tank.
The steam is intermittent.	Limescale deposits.	It is normal for the appliance to periodically stop steaming for a few seconds. If there is no steam coming out of the appliance for a longer period of time, follow the descaling instructions.

## SERVICE

Extensive maintenance or repair, which requires access to internal parts of the product, has to be performed by a qualified specialist or the service centre.

## ENVIRONMENTAL CONCERNS

- Packaging materials and old appliances should be recycled.
- Packaging materials may be disposed of as sorted waste.
- Dispose the plastic bags made of polyethylene (PE) of as sorted waste.

### Recycling of the appliance at the end of its lifespan:



This appliance is labelled in accordance with European Directive 2012/19/EU concerning used electrical and electronic appliances (Waste Electrical and Electronic Equipment - WEEE). The symbol on the product or on its packaging indicates that this product may not be treated as household waste. Instead, it should be taken to the appropriate collection point for the recycling of electrical and electronic equipment. By ensuring this product is disposed of correctly, you will help prevent potential negative consequences for the environment and human health, which could otherwise be caused by inappropriate waste handling of this product. The disposal of such material has to be done according to the recycling regulations. For more detailed information about recycling of this appliance see the authorized local office or service for household waste disposal or the shop, where you purchased the appliance.



The product meets all the necessary requirements of the EU directives applicable to the specific product.

Changes in text, design, and technical specifications are subject to change without prior notice and we reserve the right to change them.

## DANKSAGUNG

Vielen Dank, dass Sie ein Produkt der Marke Concept angeschafft haben. Wir wünschen Ihnen, dass Sie mit unserem Produkt über seine gesamte Gebrauchsdauer zufrieden sind.

Lesen Sie sich vor dem ersten Gebrauch die ganze Bedienungsanleitung sorgfältig durch und bewahren Sie diese dann auf. Stellen Sie sicher, dass auch andere Personen, die dieses Produkt behandeln werden, sich mit dieser Gebrauchsanweisung vertraut machen.

Technische Parameter	
Spannung	220-240 V - 50/60 Hz
Leistungsbedarf	2280 W
Volumen des Wasservorratsbehälters	2 l

## WICHTIGE SICHERHEITSHINWEISE

- Benutzen Sie das Gerät nicht anders, als es in dieser Anleitung beschrieben ist.
- Vor dem ersten Einsatz entfernen Sie alle Verpackungen und Marketingunterlagen vom Gerät.
- Überprüfen Sie, ob die Anschlussspannung den Werten auf dem Typenschild des Geräts entspricht. Benutzen Sie ausschließlich Steckdosen mit Schutzkontaktstift.
- Das Gerät ist beim Betrieb, sowie über bestimmte Zeit nach der Ausschaltung heiß. Berühren Sie daher die heißen Oberflächen nicht. Aufgrund der Verbrennungsgefahr ist der Griff und die Tasten zu benutzen.
- Reinigen, lagern oder decken Sie das Gerät nicht ab, solange es nicht vollständig kalt ist.
- Lassen Sie das Gerät nicht ohne Aufsicht, wenn es eingeschaltet, beziehungsweise in die Stromsteckdose angeschlossen ist.
- Tragen Sie das Gerät niemals beim Betrieb oder wenn es noch heiß ist. Tragen Sie es niemals am Netzkabel.
- Überzeugen Sie sich vor dem Anschluss oder Trennen des Geräts von der Netzsteckdose, dass sich der Schalter in der Position Ausgeschaltet befindet.
- Zum Trennen des Gerätes von der Steckdose ziehen Sie nie am Zuleitungskabel, sondern greifen Sie den Stecker und trennen Sie diesen von der Steckdose durch das Ziehen.
- Gestatten Sie den Kindern und Unmündigen nicht, mit dem Gerät zu

- manipulieren, nutzen Sie es außerhalb ihrer Reichweite.
- Personen mit der erniedrigten Bewegungsfähigkeit, mit der erniedrigten Sinneswahrnehmung, mit der ungenügenden psychischen Fähigkeit oder Personen, die mit der Bedienung nicht anvertraut sind, müssen das Gerät nur unter der Aufsicht einer verantwortlichen und mit der Bedienung anvertrauten Person nutzen.
  - Verwenden Sie das Gerät nur mit großer Vorsicht in der Nähe von Kindern.
  - Erlauben Sie nicht, dass das Gerät als Spielzeug verwendet wird.
  - Nutzen Sie kein anderes Zubehör, als es vom Hersteller empfohlen wird.
  - Schalten Sie das Gerät vor der Reinigung und nach dem Gebrauch aus, trennen Sie es von der Steckdose und lassen Sie es abkühlen.
  - Lassen Sie das Zuleitungskabel nicht frei über die Tischkante hängen. Achten Sie darauf, dass es keine heißen Flächen berührt.
  - Stellen Sie das Gerät nur auf eine stabile und hitzebeständige Oberfläche, und halten Sie es von anderen Wärmequellen wie Heizkörpern, Backöfen, usw., fern. Vor direkter Sonneneinstrahlung und Feuchte schützen.
  - Bevor das Gerät ans Netz angeschlossen wird, muss darin Wasser sein.
  - Füllen Sie Wasser nicht nach, wenn sich das Gerät eingeschaltet ist!
  - Überzeugen Sie sich nach dem Auffüllen des Geräts mit Wasser, dass es trocken ist und dass es zu keinem Wasserschwund kommt.
  - Füllen Sie den Wasservorratsbehälter nur bis zur empfohlenen max. Menge – bei der Wassermenge, die den empfohlenen max. Wert überschreitet, kann kochendes Wasser spritzen – **VERBRÜHUNGSGEFAHR!**
  - Überzeugen Sie sich vor der Einschaltung des Geräts, dass der Deckel ordnungsgemäß geschlossen ist. Öffnen Sie diesen während des Betriebs nicht, um Verbrühung zu vermeiden.
  - Schalten Sie das Gerät ohne Wasser nicht ein. Überschreiten Sie das maximal genehmigte Wasservolumen nicht. Sollte trotzdem das leere Gerät eingeschaltet werden, schaltet es die Sicherung automatisch aus. Lassen Sie dann das Gerät abkühlen, füllen Sie es mit kaltem Wasser, und dann kann es weiter genutzt werden.
  - Benutzen Sie keine groben und chemisch aggressiven Stoffe zur Reinigung des Geräts.
  - Benutzen Sie das Gerät nicht, wenn es nicht richtig arbeitet, nach einem Sturz, oder wenn es in eine Flüssigkeit eingetaucht wurde. Lassen Sie es von einer autorisierten Werkstatt überprüfen und reparieren.
  - Nutzen Sie das Gerät mit dem beschädigten Zuleitungskabel oder

- Stecker nicht. Lassen Sie den Mangel von einer autorisierten Werkstatt unverzüglich beheben.
- Benutzen Sie das Gerät nicht draußen.
  - Das Gerät ist nur für den Gebrauch im Haushalt geeignet, es ist nicht für kommerzielle Zwecke bestimmt.
  - Tauchen Sie das Zuleitungskabel, den Stecker oder das Gerät nicht in Wasser oder andere Flüssigkeit.
  - Reparieren Sie das Gerät nicht selbst. Wenden Sie sich an eine autorisierte Werkstatt.
  - Richten Sie den Dampfstrom niemals auf die Personen, Körperteile, Tiere, Pflanzen oder irgendwelche Geräte, die Elektroteile beinhalten (Elektrogeräte, Steckdosen, Kabel oder Innenräume der Öfen u. ä.) - es droht der Stromschlag.
  - Richten Sie den Dampfstrom nur auf das entsprechende Textil.
  - Dämpfen Sie niemals Bekleidungen auf Personen oder Bekleidungen, die Sie selbst anhaben.
  - Einige Teile dieses Produkts können sehr heiß werden und Verbrennungen verursachen. Widmen Sie die Sonderaufmerksamkeit der Anwesenheit der Kinder und der behinderten Menschen.
  - Dieses Gerät können Kinder ab dem 8. Lebensjahr und Personen mit den erniedrigten physischen oder mentalen Fähigkeiten oder mit den ungenügenden Erfahrungen und Kenntnissen dann nutzen, wenn sie unter der Aufsicht stehen oder wenn sie über das Nutzen des Geräts auf eine sichere Weise belehrt wurden und wenn sie die eventuellen Gefahren verstehen. Die von dem Benutzer durchzuführende Reinigung und Wartung dürfen keine Kinder durchführen, wenn sie nicht älter als 8 Jahre und unter keiner Aufsicht sind. Kinder bis zum 8. Lebensjahr müssen außerhalb der Reichweite des Geräts und dessen Zuleitung gehalten werden. Kinder dürfen mit dem Gerät nicht spielen.

**Bei der Nichteinhaltung der Anweisungen des Herstellers kann eine eventuelle Reparatur nicht als Garantiereparatur anerkannt werden.**

## PRODUKTBESCHREIBUNG

- 1 Klappbares Bügelbrett
- 2 Teleskopische Stangen
- 3 Betätigungstafel
- 4 Basis
- 5 Rotations-Dampf-/Bügelkopf
- 6 Schutzgehäuse
- 7 Kragenhalter
- 8 Abnehmbarer Wasservorratsbehälter mit Verschluss
- 9 Ablassverschluss
- 10 Abflussschale

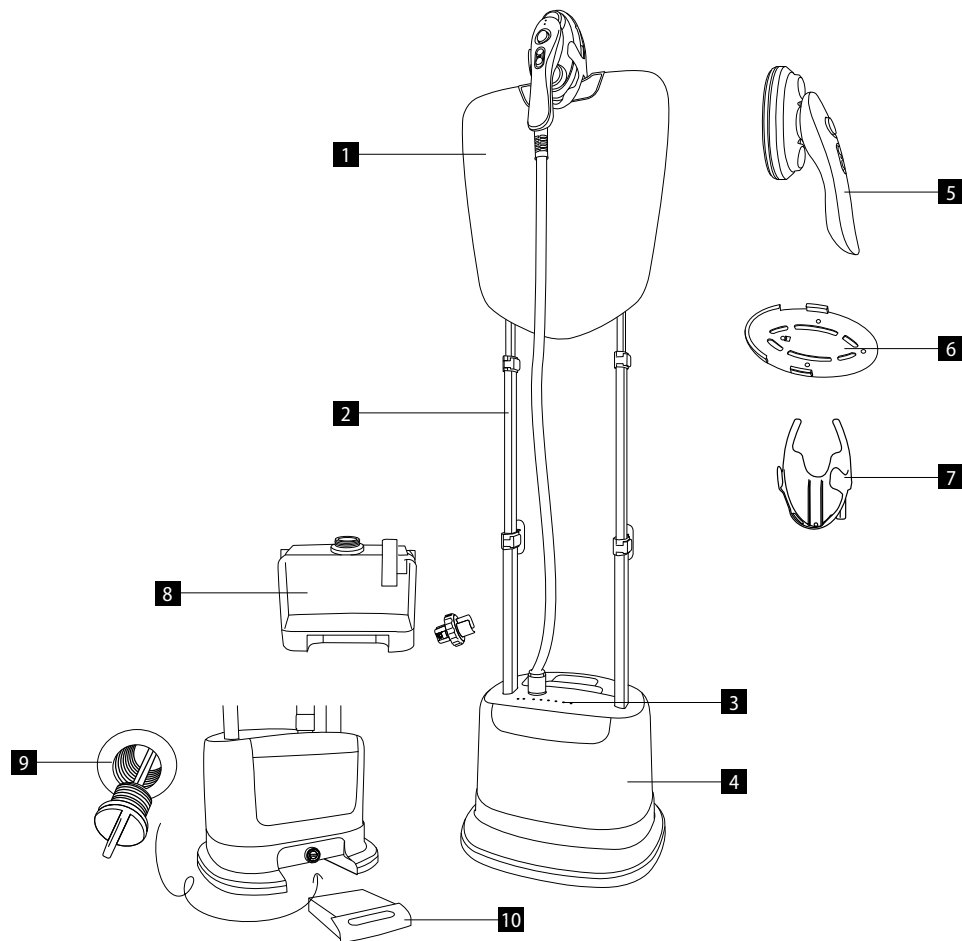

## BESCHREIBUNG DES KOPFS

1. Kontrollleuchte der ausgewählten Funktion (Dämpfen/Bügeln)
2. Taste für die Rotation
3. Taste für die Funktionswahl (Dämpfen/Bügeln)

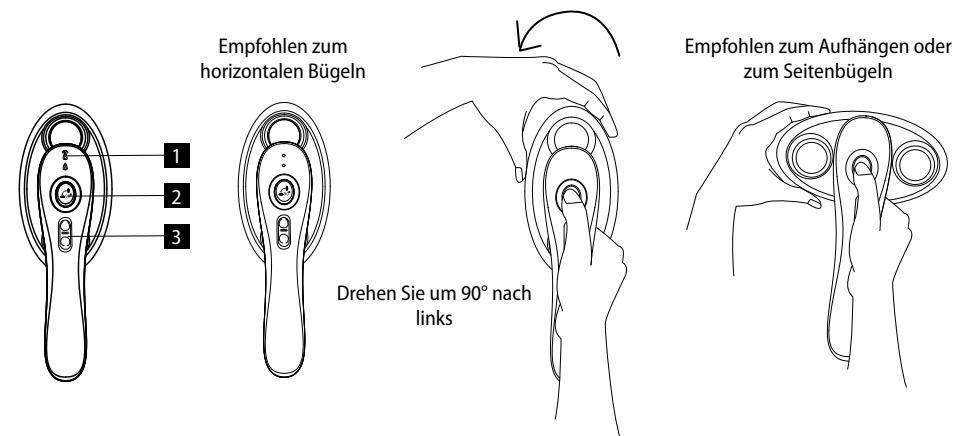

### Wichtiger Hinweis:

Beim Dämpfen der sehr feinen Gewebe benutzen Sie die auf dem Kopf aufgesetzte Schutzabdeckung. Setzen Sie diese Abdeckung immer auf ein abgekühltes Gerät auf. Drohende Verbrennungsgefahr.

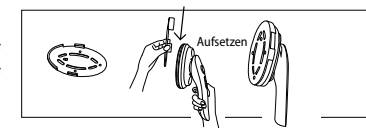

## BESCHREIBUNG DER BEDIENTAFEL



**POWER** – Taste für Einschalten/Ausschalten des Geräts

**OPTION** – Taste für Umschalten des Modus (nur für die Funktion DÄMPFEN)

- **Silk (Seide)**
- **Flannel (Flanell)**
- **Cotton (Baumwolle)**
- **Sleep (Schlafmodus)** – das Gerät wechselt nach 15 Minuten ohne Änderung des Modus automatisch in den Schlafmodus. Nach dem Aufwachen ist es nötig, einen beliebigen Modus auszuwählen. Das Gerät ist nach 25 Sekunden (der Schlafmodus dauerte nicht länger als 3 Minuten) oder nach 48 Sekunden (wenn es im Schlafmodus länger als 5 Minuten war) zum erneuten Gebrauch vorbereitet.

**Preheat** – Kontrollleuchte der Erwärmung

**Lacking Water** – Kontrollleuchte des leeren Behälters

## ZUSAMMENBAUANLEITUNG ZUM PRODUKT

1. Öffnen Sie die Stangenschlösser an den teleskopischen Stangen und fixieren Sie sie in der erfordernten Position.
2. Setzen Sie die Stangen auf die Basis auf.
3. Setzen Sie den Halter auf die Bügelplatte auf.

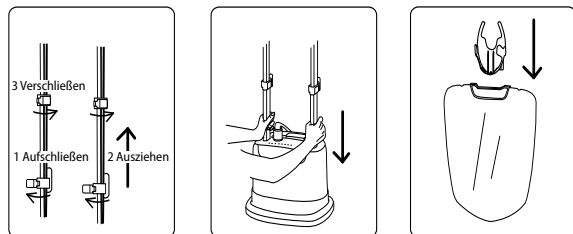

4. Öffnen Sie die Schlösser auf der Platte und stecken Sie sie auf die teleskopischen Stangen auf. Fixieren Sie.
5. Durch die Taste auf der Unterseite der Platte wählen Sie die erfordernte Position aus.
6. Bringen Sie den Bügelkopf in den Halter an.

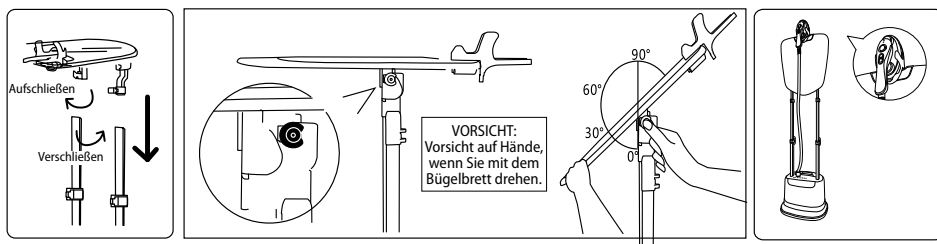

### Wichtige Hinweise:

- Bringen Sie den Dampfkopf immer in den Halter an. Legen Sie ihn niemals lose. Es könnte zur unerwünschten Verletzung der Personen oder zur Beschädigung des Vermögens kommen.
- Versuchen Sie niemals, den Dampfschlauch aufzurollen oder mit der unangemessenen Kraft anders zu biegen.
- Übertragen Sie das Gerät niemals durch das Ziehen an diesem Schlauch.

## ANWEISUNGEN FÜR DAS DÄMPFEN DER BEKLEIDUNG

1. Füllen Sie den Wasservorratsbehälter auf und legen Sie ihn in die Basis zurück ein.
2. Schalten Sie das Gerät in die Steckdose. Drücken Sie die ON/OFF-Taste und wählen Sie die erfordernte Funktion nach dem Gewebetyp aus.
3. Warten Sie ca. 48 Sekunden.
4. Sobald der Dampf beginnt, aus dem Kopf herauszutreten, ist das Gerät zum Gebrauch vorbereitet.

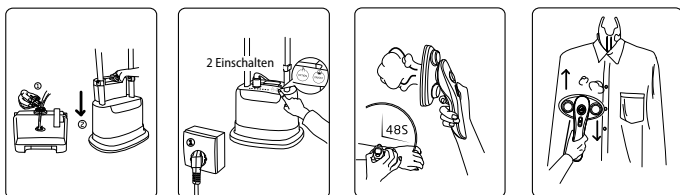

### Sehr wichtiger Hinweis:

- Zur Sicherung der maximalen Lebensdauer empfehlen wir nachdrücklich, nur **destilliertes oder demineralisiertes Wasser zu benutzen**. Wenn Sie im Gebiet mit hartem Wasser leben, wird der Wasserstein die Verstopfung des Geräts verursachen und dessen Wirksamkeit reduzieren!!!!
- Benutzen Sie nur kaltes Wasser (niemals heißes Wasser)!
- Das Gerät ist mit der Anzeige des leeren Behälters ausgestattet. Wenn die Kontrolllampe **Lacking Water** beginnt zu leuchten, füllen Sie den Behälter sofort nach. Wenn Sie das Tonsignal hören, ist der Behälter nicht richtig aufgesetzt.

## ANWEISUNGEN FÜR DAS BÜGELN DER BEKLEIDUNG

1. Fixieren Sie das positionierbare Brett in der von Ihnen ausgewählten Position.
2. Wählen Sie die erfordernte Position des Bügelkopfs aus.
3. Wählen Sie die zusagende Weise des Bügelns aus.

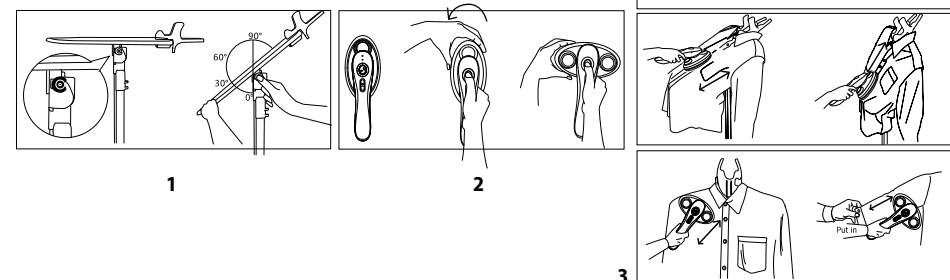

## NACH BENUTZUNG

1. Schalten Sie das Gerät mittels des Hauptschalters ON/OFF aus.
2. Trennen Sie das Gerät von dem Netz.
3. Lassen Sie das Gerät mindestens **30 Minuten abkühlen**.
4. **Nach jedem Gebrauch** nehmen Sie den Wasservorratsbehälter heraus und gießen Sie ihn vollständig aus!!!!
5. Ziehen Sie den Ablassverschluss aus und lassen Sie restliches Wasser in die Schale herausfließen.
6. Lassen Sie das restliche Wasser durch den Ablassverschluss im unteren Teil des Geräts ab.
7. Kürzen Sie die teleskopischen Stangen und lagern Sie das Gerät ein.

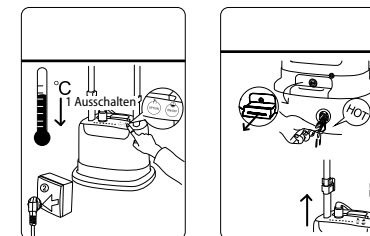

## PROBLEMLÖSUNG

Dieses Kapitel gibt die häufigsten Probleme an, mit denen Sie sich beim Gebrauch des Geräts zusammentreffen können. Wenn es Ihnen nicht gelingt, das Problem nach den unten angegebenen Hinweisen zu lösen, wenden Sie sich an die Serviceabteilung der Gesellschaft Jindřich Valenta - Concept.

Problem	Ursache	Lösung
Aus dem Gerät tritt kein Dampf heraus. Die Kontrollleuchte ist inaktiv.	Das Gerät ist an die Steckdose nicht angeschlossen.	Schalten Sie es in die Steckdose ein.
	Strom-/Schutzschalterausfall.	Überprüfen Sie das Hausstromnetz. Ziehen Sie die Fachhilfe hinzu.
Aus dem Gerät tritt kein Dampf heraus. Die Kontrollleuchte ist aktiv.	Entstehung einer Steinablagerung.	Beseitigen Sie den Wasserstein nach den angegebenen Anweisungen.
	Der Wasservorratsbehälter ist leer.	Füllen Sie das Wasser in den Behälter nach.
Übermäßiger Brodel des Schlauchs und des Dampfkopfs.	Kondensiertes Wasser im Schlauch.	Ein bestimmter Brodel ist das natürliche Ergebnis des Dampfprozesses. Zum übermäßigen Brodel verlängern Sie den Schlauch senkrecht, damit das Wasser in den Wasserbehälter zurück abfließen kann.
Der Dampfaustritt ist unterbrochen.	Entstehung einer Steinablagerung.	Es ist ganz normal, wenn das Gerät regelmäßig aufhört, für einige Sekunden zu dämpfen. Wenn es für längere Dauer nicht dämpft, gehen Sie nach den Anweisungen zur Entfernung des Wassersteins vor.

## INSTANDHALTUNG

Eine umfangreichere Wartung oder Reparatur, die einen Eingriff in die Innenteile des Geräts erfordert, ist durch einen qualifizierten Fachmann oder Werkstatt durchzuführen.

## UMWELTSCHUTZ

- Bevorzugen Sie das Recyceln von Verpackungen und Altgeräten.
- Der Gerätekarton kann als sortiertes Altmaterial entsorgt werden.
- Die Polyäthylen-Beutel (PE) geben Sie zum Recyceln des Sammelmaterials ab.

### Recycling des Gerätes am Ende seiner Lebensdauer:



Dieses Gerät ist im Einklang mit der Europäischen Richtlinie 2012/19/EU über Elektro- und Elektronik-Altgeräte (WEEE) gekennzeichnet. Das Symbol am Produkt oder an dessen Verpackung gibt an, dass dieses Produkt nicht in den Haushaltsabfall gehört. Es ist auf eine Sammelstelle zum Recyceln der elektrischen und elektronischen Anlagen zu bringen. Durch die Sicherstellung der korrekten Entsorgung dieses Produktes helfen Sie, negative Konsequenzen für die Umwelt und die Gesundheit der Menschen zu verhindern, die durch die unsachgemäße Entsorgung dieses Produktes verursacht würden. Die Entsorgung muss im Einklang mit den Vorschriften für die Abfallbehandlung durchgeführt werden. Ausführlichere Informationen zum Recycling dieses Produkts erhalten Sie bei der zuständigen örtlichen Behörde, dem Dienstleister für Entsorgung von Haushaltsabfall oder in dem Geschäft, wo Sie das Produkt gekauft haben.

Dieses Produkt erfüllt sämtliche Grundanforderungen der EU-Richtlinien, die sich darauf beziehen.

Lebensmittel sind Die Änderungen im Text, im Design und in den technischen Spezifizierungen können ohne vorherigen Hinweis geändert werden, und wir behalten uns das Recht auf deren Änderungen vor.

## MERCI

Nous vous remercions d'avoir acheté le produit de la marque Concept et nous espérons qu'il vous apportera votre entière satisfaction pendant son utilisation.

Lire attentivement le manuel d'emploi avant la première utilisation et le conserver. Faire prendre connaissance du manuel d'emploi par les autres personnes pouvant manipuler le produit.

Caractéristiques techniques	
Tension	220-240 V - 50/60 Hz
Puissance	2280 W
Capacité du réservoir d'eau	2l

## PRÉCAUTIONS PARTICULIÈRES DE SÉCURITÉ

- Ne jamais utiliser l'appareil autrement que prévu dans le manuel d'emploi.
- Enlever tous les emballages et autres éléments de marketing avant la première utilisation.
- S'assurer que la tension de secteur correspond bien à celle marquée sur la plaque signalétique figurant sous l'appareil. Ne brancher l'appareil que sur une prise de courant avec mise à la terre.
- L'appareil est très chaud pendant son utilisation et pendant un certain temps après l'arrêt. Ne pas toucher des surfaces chaudes. Pour des raisons de sécurité ne pas toucher l'appareil autrement que par la poignée et les boutons.
- Laissez refroidir votre appareil avant de le nettoyer, entreposer ou couvrir.
- Ne jamais laisser l'appareil sans surveillance s'il est en marche, le cas échéant lorsqu'il est branché dans une prise secteur.
- Ne jamais déplacer l'appareil lorsqu'il est en cours de fonctionnement ou s'il est encore chaud. Ne pas déplacer l'appareil en le tenant par son cordon d'alimentation.
- Avant de brancher ou débrancher l'appareil de la prise de secteur, vérifier que l'interrupteur est en position Arrêt.
- Ne pas tirer sur le cordon d'alimentation pour le débrancher, mais saisir la fiche et la tirer délicatement.
- Ne pas permettre aux enfants ou aux personnes de capacités mentales réduites de manipuler l'appareil ou le mettre hors leur portée.
- Des personnes dont les capacités physiques, sensorielles ou mentales sont réduites, ou des personnes dénuées d'expérience ou de connaissance du

- mode d'emploi ne doivent manipuler l'appareil que sous la surveillance d'une personne responsable informée de l'utilisation de l'appareil.
- Redoubler de vigilance lorsque cet appareil est employé à proximité d'enfants.
  - Ne pas permettre de laisser utiliser l'appareil comme un jouet.
  - Ne pas utiliser autres accessoires que ceux prévus par le fabricant.
  - Les opérations d'entretien et de nettoyage doivent toujours être faites sur l'appareil débranché et refroidi.
  - Ne laissez pas le câble d'alimentation pendre au bord d'une table. Éviter qu'il entre en contact avec les surfaces chaudes.
  - Assurez-vous que le support, sur lequel l'appareil est posé, soit stable et la surface insensible à la chaleur, éloignée de toutes sources de chaleur telles que radiateurs, fours, etc. Protégez-le contre les rayons de soleil et l'humidité.
  - Avant de brancher l'appareil à une prise secteur, celui-ci doit contenir de l'eau.
  - Ne pas rajouter l'eau lorsque l'appareil est sous tension !
  - Après avoir rempli l'appareil avec de l'eau, assurez-vous qu'il est sec et qu'il n'y a pas de fuite d'eau.
  - Remplir le réservoir d'eau jusqu'au maximum recommandé - si la quantité d'eau dépasse le maximum recommandé, l'eau bouillante risque d'être pulvérisée – **RISQUE DE BRULURES !**
  - Avant la mise en marche de l'appareil, vérifiez que le couvercle est bien fermé. Afin de prévenir toute brûlure, ne jamais l'ouvrir lorsqu'il est en service.
  - Ne pas allumer l'appareil sans eau. Ne pas dépasser le volume d'eau autorisé. Si l'appareil est mis en fonctionnement sans eau, le coupe-circuit l'éteint automatiquement. Laisser l'appareil refroidir, remplir d'eau froide et remettre en fonctionnement si nécessaire.
  - Ne jamais nettoyer l'appareil à l'aide des agents abrasifs ou des produits chimiques agressifs.
  - Ne pas utiliser l'appareil s'il ne fonctionne pas correctement, s'il est tombé par terre, s'il a été endommagé ou plongé dans un liquide. Laisser le vérifier et réparer dans un centre d'entretien agréé.
  - Ne jamais utiliser l'appareil si le cordon d'alimentation ou la prise est abîmé, laisser le réparer immédiatement dans un centre d'entretien agréé.

- Ne pas utiliser l'appareil à l'extérieur.
- L'appareil est exclusivement destiné à un usage domestique, il n'est pas prévu à des fins commerciales.
- Ne jamais plonger le cordon d'alimentation, la fiche ou l'appareil dans de l'eau ou d'autres liquides.
- Ne pas essayer de réparer l'appareil par ses propres soins. Contacter un centre d'entretien agréé.
- Ne jamais diriger le jet de vapeur vers des personnes, des parties du corps, des animaux, des plantes ou tout appareil contenant des pièces électriques (appareils électriques, prises, câbles ou l'intérieur du four, etc.) - il existe un risque de choc électrique.
- Diriger la vapeur uniquement vers le tissu.
- Ne jamais vaporiser les vêtements sur les personnes ou les vêtements que vous portez.
- Quelques éléments du produit peuvent être très chauds et causer des brûlures. Porter une attention particulière à la présence d'enfants et de personnes handicapées.
- Cet appareil peut être utilisé par des enfants âgés de 8 ans et plus et les personnes ayant des capacités physiques ou mentales réduites ou le manque d'expérience et de connaissances, si elles sont supervisées ou ont reçu des instructions pour utiliser l'appareil d'une manière sûre et comprennent les dangers potentiels. Les enfants de moins de 8 ans ne sont autorisés à réaliser les opérations de nettoyage ou d'entretien que sous la surveillance. Maintenir l'appareil et le cordon d'alimentation hors de portée des enfants de moins de 8 ans. Ne pas laisser les enfants jouer avec l'appareil.

**En cas de non-respect des recommandations du fabricant, la garantie concernant la réparation est annulée.**

## DESCRIPTION DU PRODUIT

- 1 Planche à repasser pliante
- 2 Tubes télescopiques
- 3 Panneau de commande
- 4 Base
- 5 Tête rotative vapeur / repassage
- 6 Couvercle de protection
- 7 Porte-collier
- 8 Réservoir d'eau avec un couvercle
- 9 Bouchon de vidange
- 10 Bol de vidange

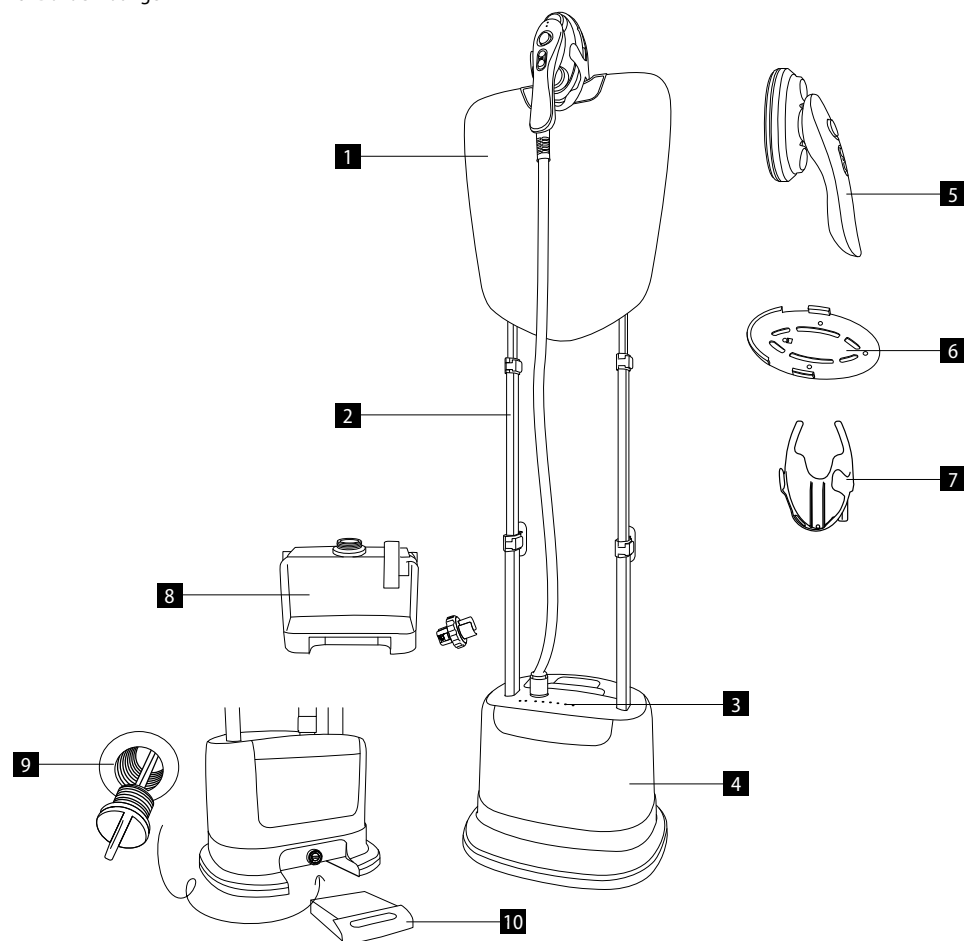

## DESCRIPTION DE LA TÊTE

1. Témoin lumineux de la fonction sélectionnée (vapeur / repassage)
2. Bouton de rotation
3. Touche de sélection de fonction (vapeur / repassage)

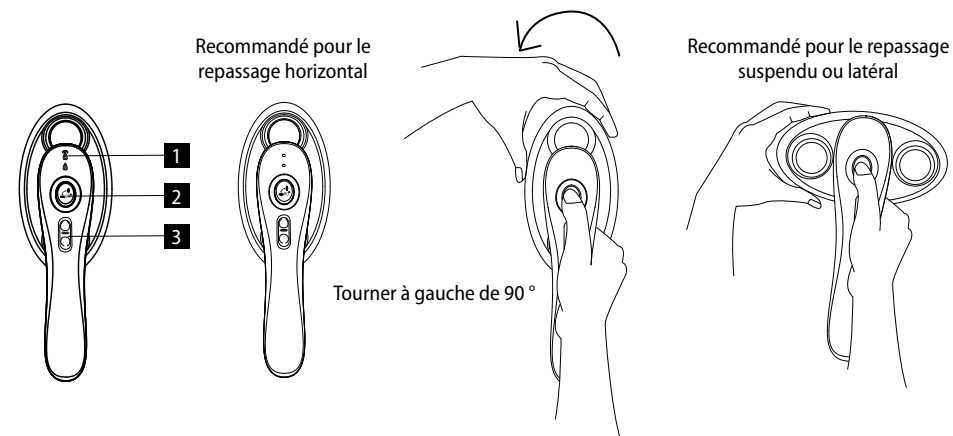

## Mise en garde :

Lors de repassage des tissus très fins, utilisez une housse de protection fixée sur la tête. Ne mettre en place ce couvercle que sur un appareil refroidi. Risque de brûlures.

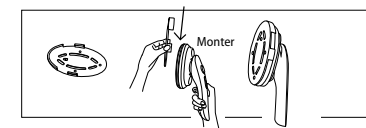

## DESCRIPTION DU PANNEAU DE COMMANDE



**POWER** – bouton pour mettre en marche / arrêter l'appareil

**OPTION** – bouton de changement de mode (pour la fonction VAPEUR seulement)

- **Silk (soie)**
- **Flannel (flanelle)**
- **Cotton (coton)**
- **Sleep (mode veille)** – l'appareil passe automatiquement en mode veille au bout de 15 minutes sans le changement de mode. Sélectionner n'importe quel mode pour activer l'appareil. L'appareil est prêt à être réutilisé après 25 secondes (le mode veille n'a pas duré plus de 3 minutes) ou après 48 secondes (le mode veille de plus de 5 minutes).

**Preheat** – voyant de préchauffe

**Lacking Water** – voyant de réservoir vide



## MONTAGE

1. Ouvrir les verrous des barres télescopiques et les verrouiller dans la position souhaitée.
2. Monter les barres sur la base.
3. Placer le support sur la planche à repasser.

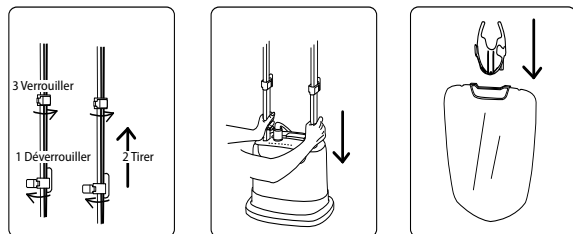

4. Déverrouiller la planche et faire glisser sur les mâts télescopiques. Verrouiller.
5. Utiliser le bouton situé en bas pour sélectionner la position souhaitée.
6. Mettre la tête vapeur sur son support.

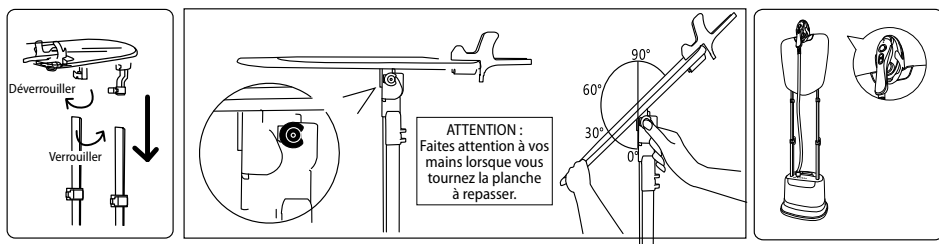

### Mise en garde :

- Poser toujours la tête vapeur sur son support. Ne le jamais poser ailleurs que sur son support. Cela pourrait entraîner des blessures accidentelles ou des dommages matériels.
- Ne jamais essayer d'enrouler ou de plier le cordon avec une force excessive.
- Ne jamais transporter l'appareil en tirant sur ce cordon.

## INSTRUCTIONS POUR DEFROISSER UN VÊTEMENT

1. Remplir et remettre en place le réservoir d'eau.
2. Brancher l'appareil à la prise de courant. Appuyer sur le bouton MARCHE / ARRÊT et sélectionner la fonction souhaitée en fonction du type de tissu.
3. Attendre environ 48 secondes.
4. Dès que de la vapeur commence à sortir de la tête, l'appareil est prêt à être utilisé.

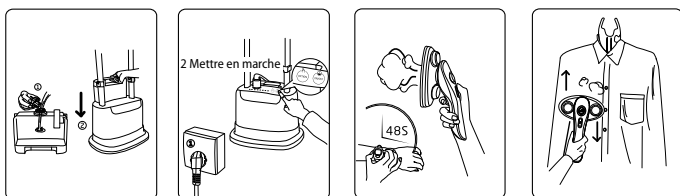

### Très important :

- Pour assurer la meilleure durée de vie, il est fortement recommandé de n'utiliser que **de l'eau distillée ou déminéralisée**. Si vous habitez dans une zone de l'eau dure, le calcaire obstruera l'appareil et réduira son efficacité !!!!!
- N'utilisez que de l'eau froide (jamais chaude) !
- L'appareil est équipé d'un indicateur de bac à eau vide. Si le voyant **Lacking Water** s'allume, remplir immédiatement le bac. Si vous entendez un signal sonore, le bac n'est pas correctement en place.

## INSTRUCTIONS POUR RÉPASSER UN VÊTEMENT

1. Fixez la planche réglable dans la position de votre choix.
2. Sélectionner la position souhaitée de la tête de repassage.
3. Choisir une méthode de repassage appropriée.

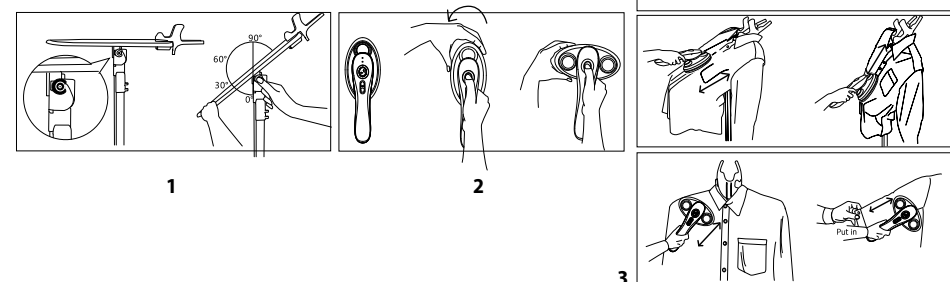

## APRÈS UTILISATION

1. Arrêter l'appareil avec l'interrupteur MARCHE / ARRÊT
2. Débrancher l'appareil.
3. Laisser l'appareil refroidir pendant au moins **30 minutes**.
4. **Après chaque utilisation** retirer et vider complètement le bac !!!
5. Retirer le bouchon de vidange et laisser l'eau s'écouler dans le bol.
6. Faire écouler l'eau restante par le bouchon de vidange situé au bas de l'appareil.
7. Replier les tubes télescopiques et ranger l'appareil.

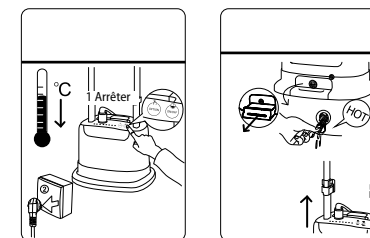

## GUIDE DE RÉOLUTION DES PROBLÈMES

Ce chapitre répertorie les problèmes les plus courants que vous pouvez rencontrer lors de l'utilisation l'appareil. Si vous ne parvenez pas à résoudre le problème, et cela même en suivant les instructions indiquées ci-dessous, veuillez contacter le service client de la société Jindřich Valenta - Concept.

Problème	Cause	Solution
La vapeur ne sort pas de l'appareil. Le voyant lumineux est inactif.	L'appareil n'est pas branché.	Brancher à la prise de courant.
	Panne de courant / disjoncteur.	Vérifier l'alimentation électrique de votre domicile. Appel à l'aide d'un professionnel.
La vapeur ne sort pas de l'appareil. Le voyant lumineux est actif.	Formation de sédiments.	Procéder au détartrage conformément aux instructions fournies.
	Le réservoir d'eau est vide.	Remplir le réservoir d'eau.
Formation de bruit excessif dans le tube et la tête de vapeur.	Formation de condensation dans le tube.	Un bruit de gargouillement est le résultat naturel de la condensation. S'il commence à gargouiller, redresser le tube afin de diriger la condensation à nouveau dans l'appareil.
La production de vapeur est intermittente.	Formation de sédiments.	Il est normal que l'appareil cesse de produire de la vapeur régulièrement pendant quelques secondes. Si la vapeur ne se produit pas pendant une longue période, suivre les instructions de détartrage.

## ENTRETIEN

Les opérations de maintenance ou les réparations de plus grande étendue nécessitant une intervention sur les composantes internes de l'appareil ne peuvent être effectuées que par un centre d'entretien agréé.

## PROTECTION DE L'ENVIRONNEMENT

- Préférer le recyclage des emballages et des appareils à la fin de leur durée de vie.
- Le carton est à remettre dans le centre de collecte sélective.
- Les sachets en plastique (PE) sont à remettre dans le centre de collecte sélective pour recyclage.

### Recyclage de l'appareil à la fin de sa durée de vie :



La désignation du produit est conforme à la Directive européenne 2012/19/CE relative aux déchets d'équipements électriques et électroniques (WEEE). Le symbole apposé sur le produit ou son emballage indique que le produit ne doit pas être éliminé avec les déchets municipaux. Il est nécessaire de le remettre dans un centre de collecte pour le recyclage des équipements électriques et électroniques. En assurant une élimination conforme de ce produit, vous pouvez empêcher tout impact négatif sur l'environnement et sur la santé humaine résultant de la liquidation non conforme de ce produit. Éliminer le produit en conformité à la réglementation de traitement de déchets. De plus amples informations concernant le recyclage peuvent être obtenues auprès de l'administration locale compétente, les centres de tri de déchets ménagers ou dans le magasin où vous avez acheté votre produit.



Ce produit satisfait aux exigences élémentaires des directives CE applicables.

Le fabricant se réserve le droit d'effectuer les modifications du texte, design et spécifications techniques sans information préalable.

## RINGRAZIAMENTO

Grazie per aver acquisito il prodotto di marchio Concept e vi auguriamo che vi dia la massima soddisfazione per tutta la durata della sua vita utile.

Si consiglia di leggere attentamente l'intero manuale d'uso prima di procedere al primo uso dell'apparecchio stesso. Conservare bene il manuale d'uso. Provvedere che tutte le persone addette all'uso del prodotto facciano la conoscenza del manuale d'uso.

Parametri tecnici	
Tensione	220-240 V - 50/60 Hz
Potenza assorbita	2280 W
Volume del contenitore dell'acqua	2 l

## IMPORTANTI AVVERTIMENTI DI SICUREZZA

- Non utilizzare il prodotto in modo diverso da quello descritto nel presente manuale d'uso.
- Eliminare completamente tutti gli imballi e materiali pubblicitari prima di utilizzare l'apparecchio per la prima volta.
- Verificare se la tensione della rete corrisponde ai valori riportati sull'etichetta del prodotto. Per collegare l'apparecchio alla tensione utilizzare solo ed esclusivamente le prese di sicurezza.
- Attenzione, dopo l'uso l'apparecchio rimane caldo ancora per un certo tempo anche se spento. Non toccare quindi le superfici calde. Per evitare le scottature, alla manipolazione con l'apparecchio utilizzare solo il manico e i relativi pulsanti.
- Non pulire, né coprire l'apparecchio prima che questo sia completamente raffreddato.
- Non lasciare l'apparecchio incustodito se acceso, eventualmente connesso alla rete.
- Non spostare mai l'apparecchio se acceso o ancora caldo. Non spostare mai l'apparecchio tenendolo appeso sul suo cavo di alimentazione.
- Prima di attaccare o staccare l'apparecchio dalla presa di corrente assicurarsi che il pulsante off/on è in posizione off.
- Allo staccare dell'apparecchio dalla presa di corrente non tirare mai il cavo di alimentazione, bensì prendere la spina in mano e staccarla estraendola.
- Non permettere ai bambini, né alle persone incapaci di volere e di intendere, di manipolare con l'apparecchio, utilizzarlo fuori dalla loro portata.

- Le persone con la mobilità e/o la percezione ridotte, mentalmente inadatte oppure le persone non istruite in merito all'uso devono utilizzare l'apparecchio solo in presenza di una persona responsabile e istruita in merito.
- Prestare la maggiore attenzione se l'apparecchio è utilizzato in presenza dei bambini.
- Non permettere che l'apparecchio sia utilizzato come giocatolo.
- Non utilizzare accessori diversi da quelli raccomandati dal produttore.
- Prima di procedere alla pulizia dell'apparecchio staccarlo dalla corrente elettrica e lasciarlo raffreddare.
- Non lasciare pendere il cavo di alimentazione libero oltre il bordo del tavolo. Avere cura che il cavo di alimentazione non tocchi le superfici caldi.
- Posizionare l'apparecchio su una superficie stabile e resistente al calore, lontano dalle fonti di calore quali radiatori, stufe etc. Proteggere l'apparecchio dai raggi del sole e contro l'umidità.
- Mettere l'acqua nell'apparecchio prima di collegarlo alla rete.
- Non aggiungere l'acqua se l'apparecchio è acceso!
- Una volta versata l'acqua nell'apparecchio assicurarsi che non ci siano le perdite d'acqua e che l'apparecchio sia asciutto.
- Non riempire il contenitore oltre il livello massimo consigliato – se aggiunta l'acqua oltre la quantità massima indicata, l'acqua bollente potrebbe schizzare fuori dall'apparecchio **CAUSANDO LE GRAVI SCOTTATURE!**
- Prima di accendere l'apparecchio, assicurarsi che il coperchio sia ben chiuso. Non aprirlo durante il riscaldamento dell'acqua per evitare le scottature pericolose.
- Non accendere l'apparecchio se non contiene l'acqua. Non superare il volume massimo ammesso dell'acqua. Se comunque il bollitore vuoto viene accidentalmente acceso, viene spento automaticamente dall'apposita protezione. Se il ciò accade, lasciare l'apparecchio raffreddare, poi ricaricarlo d'acqua e riprendere ad utilizzarlo normalmente.
- Per pulire l'apparecchio non adoperare gli agenti chimici aggressivi e abrasivi.
- Non utilizzare l'apparecchio se non funziona correttamente se caduto per terra o se è stato immerso nell'acqua o in un altro liquido. In tal caso bisogna far esaminare l'apparecchio ed eventualmente farlo riparare da un'officina autorizzata.

- Non utilizzare l'apparecchio se il cavo di alimentazione o la spina risultano danneggiati, il tale difetto deve essere riparato da un'officina autorizzata.
- Non utilizzare l'apparecchio all'aperto, né all'esterno in generale.
- L'apparecchio di vostro possesso è adatto solo per uso domestico, non per uso commerciale.
- Non immergere il cavo di alimentazione, la spina o l'apparecchio stesso nell'acqua o in un altro liquido.
- Non procedere mai alla riparazione dell'apparecchio. Rivolgersi sempre ad un'officina autorizzata.
- Non puntare mai la corrente di vapore contro persone, parti del corpo, animali, piante o contro apparecchi di ogni genere contenenti gli elementi elettrici (apparecchi elettrici, prese, cavi o vani interni dei forni etc.) - rischio di infortunio di origine elettrica.
- Puntare la corrente di vapore solo contro il tessuto lavorato.
- Non vaporizzare i vestiti se indossati.
- Alcune parti del prodotto possono essere molto calde e possono causare le scottature. Dedicare particolare attenzione alla presenza dei bambini e persone handicappate.
- L'apparecchio può essere utilizzato dai bambini d'età superiore a 8 anni. Le persone di capacità fisiche e mentali ridotte e/o non pratiche possono utilizzare l'apparecchio solo in presenza delle persone istruite e informate sugli eventuali rischi uniti all'uso. La pulizia e la manutenzione dell'apparecchio non deve essere effettuata dai bambini se essi sono d'età inferiore a 8 anni o se non presente una persona esperta. I bambini d'età inferiore a 8 anni devono stare lontani dalla portata dell'apparecchio e dal suo cavo di alimentazione. L'apparecchio non è un giocatolo e come tale deve essere utilizzato.

**Un eventuale danno causato dal mancato rispetto delle indicazioni previste dal produttore non può essere coperto dalla garanzia.**

## DESCRIZIONE DEL PRODOTTO

- 1 Tavola da stiro pieghevole
- 2 Aste telescopiche
- 3 Pannello di comando
- 4 Base
- 5 Testa spruzzatore vapore /stiratrice girevole
- 6 Coperchio protettivo
- 7 Supporto a collare
- 8 Contenitore per l'acqua staccabile con tappo
- 9 Valvola di scarico
- 10 Bacinella di scarico

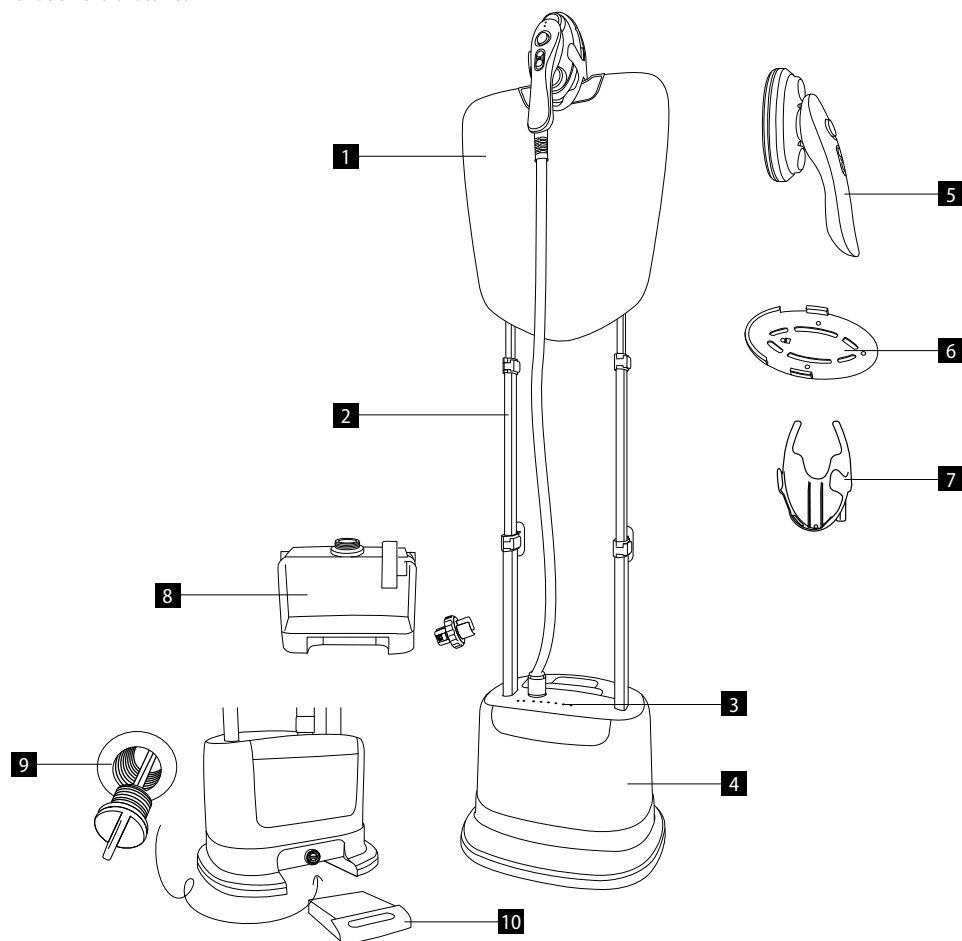

## DESCRIZIONE DELLA TESTA

1. Spia della funzione selezionata (vaporizzazione/stiratura)
2. Pulsante di rotazione
3. Pulsante per la selezione della funzione (vaporizzazione/stiratura)

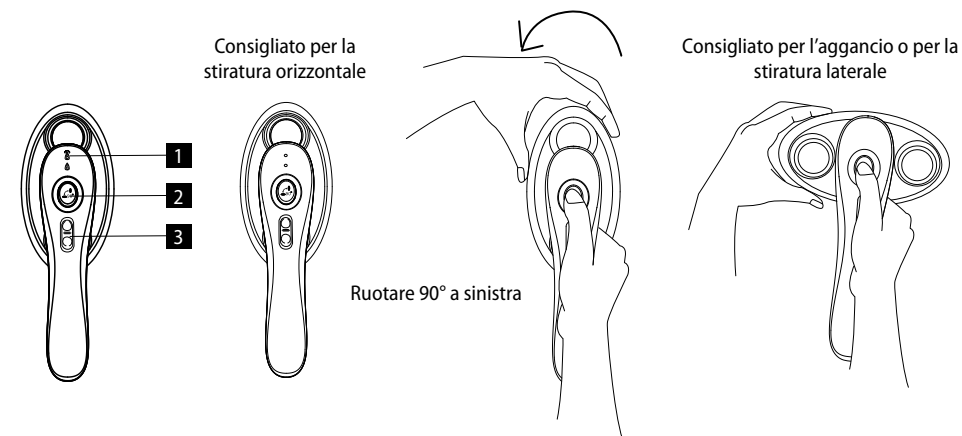

## Avvertimento importante:

Nel caso si vaporizzante dei tessuti molto soffici utilizzare il coperchio protettivo montato sulla testa. Il coperchio va montato sulla testa fredda. Si corre il rischio delle scottature.

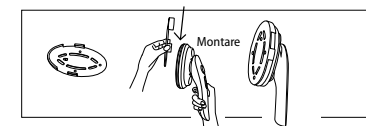

## DESCRIZIONE DEL PANNELLO DI COMANDO



**POWER** – pulsante per l'accensione/spengimento dell'apparecchio

**OPTION** – pulsante per la commutazione delle modalità di funzionamento (solo per la VAPORIZZAZIONE)

- **Silk (seta)**
- **Flannel (flanella)**
- **Cotton (cotton)**
- **Sleep (regime di standby)** – decorsi 15 minuti di inattività, l'apparecchio passa automaticamente nel regime di standby. Per riattivare l'apparecchio occorre scegliere una modalità operativa. L'apparecchio torna in stato attivo dopo 25 secondi (se il regime di standby non è durato più di 3 minuti) oppure dopo 48 secondi (se il regime di standby è durato più di 5 minuti).

**Preheat** – spia di surriscaldamento

**Lacking Water** – spia del contenitore vuoto

## ISTRUZIONI PER ASSEMBLAGGIO DEL PRODOTTO

1. Sbloccare i fermi sulle aste telescopiche e fissare le aste nella posizione desiderata.
2. Montare le aste sulla base.
3. Montare il supporto sulla tavola.

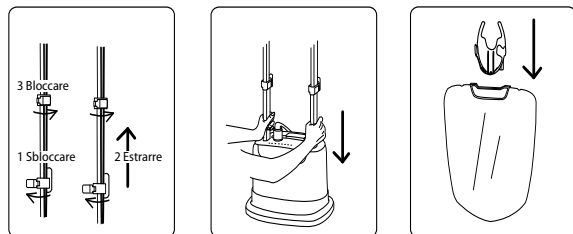

4. Sbloccare i fermi sulla tavola ed infilare le aste telescopiche. Fissare la posizione.
5. Con il pulsante sulla parte bassa della tavola scegliere la posizione desiderata.
6. Posizionare la testa da stiro sull'apposito portatesta.

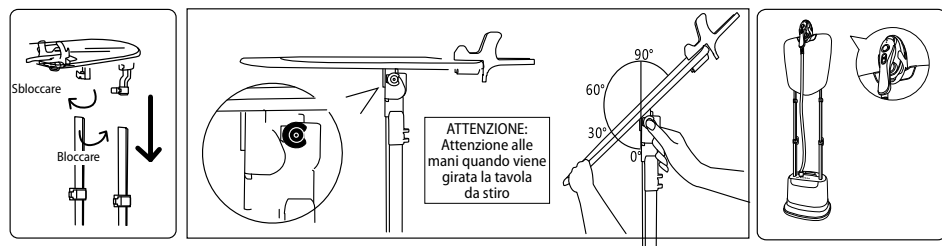

### Avvertimenti importanti:

- Posizionare la testa solo sull'apposito portatesta. Non lasciarla mai liberamente appoggiata. Si potrebbe correre il rischio d'infortunio accidentale sulle persone o dei danni sulle cose.
- Non tentare mai di arrotolare il tubo o piegarlo con forza.
- Non spostare mai l'apparecchio tirando il tubo.

## ISTRUZIONI PER VAPAORIZZAZIONE DEI VESTITI

1. Versare l'acqua nel contenitore per l'acqua e rimetterlo nella sua sede sulla base.
2. Collegare l'apparecchio alla corrente. Premere il pulsante ON/OFF e selezionare la funzione desiderata secondo il tipo del tessuto.
3. Aspettare ca 48 secondi.
4. Non appena la testa comincia ad erogare il vapore, l'apparecchio è pronto all'uso.

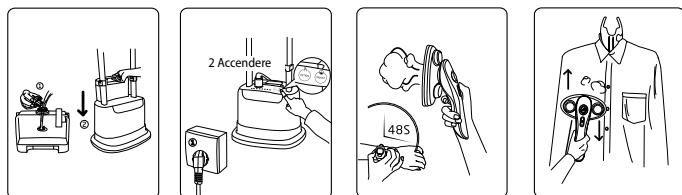

### Avvertimento molto importante:

- Per garantire la massima durata dell'apparecchio si raccomanda vivamente di utilizzare solo l'acqua distillata o demineralizzata. Nel caso di utilizzo dell'acqua dura il calcare causerà l'ostruzione dell'apparecchio e ridurrà le sue prestazioni!!!!
- Utilizzare solo ed esclusivamente l'acqua fredda (mai calda)!
- L'apparecchio è munito dell'indicatore del contenitore vuoto. Se si accende la spia **Lacking Water**, rimettere subito l'acqua nel contenitore. Se si sente il segnale acustico, il contenitore non è posizionato correttamente.

## ISTRUZIONI PER STIRATURA DEI VESTITI

1. Fissare la tavola nella posizione desiderata.
2. Scegliere la posizione desiderata della testa di stiratura.
3. Scegliere la modalità adatta di stiratura.

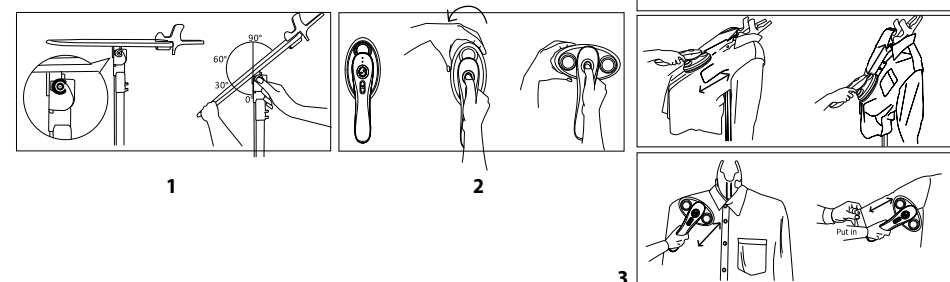

## DOPO USO

1. Spegner l'apparecchio premendo il pulsante ON/OFF
2. Staccare l'apparecchio dalla rete.
3. Lasciare raffreddare l'apparecchio almeno per 30 minuti.
4. **Dopo ogni uso** staccare il contenitore per l'acqua e svuotarlo completamente!!!!
5. Estrarre il tappo e lasciare uscire l'acqua rimanente nella bacinella.
6. Scaricare l'acqua rimanente tramite l'apposita valvola nella parte bassa dell'apparecchio.
7. Accorciare le aste telescopiche e riporre l'apparecchio in un ripostiglio.

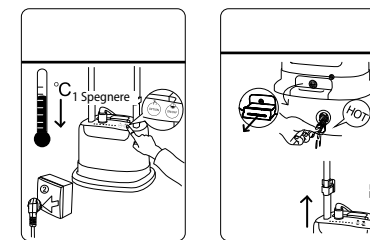

## SOLUZIONE DEI PROBLEMI

Nel presente capitolo sono riportati i problemi più frequenti che si possono riscontrare all'uso dell'apparecchio. Se comunque non si riesce a trovare una soluzione al problema riscontrato rivolgersi al centro di assistenza della società Jindřich Valenta- Concept.

Problema	Causa	Soluzione
Dall'apparecchio non esce il vapore. La spia non è attiva.	L'apparecchio non è connesso alla presa.	Collegare la spina alla presa di corrente.
	Buco di tensione/scatto di una sicurezza	Controllare la rete elettrica di casa. Rivolgersi al centro di assistenza specializzato.
Dall'apparecchio non esce il vapore. La spia è attiva.	Si crea il calcare.	Eliminare il calcare seguendo le apposite istruzioni.
	Il contenitore dell'acqua è vuoto.	Rabboccare l'acqua.
Gorgoglio eccessivo nel tubo e nella testa.	Condensa nel tubo.	Un certo gorgoglio è naturale conseguenza della produzione del vapore. Nel caso di gorgoglio eccessivo allungare il tubo in senso verticale in modo che l'acqua possa defluire dietro nel contenitore per l'acqua.
Uscita del vapore è intermittente.	Si crea il calcare.	E' del tutto normale che l'apparecchio per alcuni secondi cessa di generare vapore. Se non genera vapore per tempo più lungo, procedere seguendo le istruzioni per la rimozione del calcare.

## ASSISTENZA

La manutenzione più impegnativa e/o la riparazione che richiede l'intervento sulle parti interne dell'apparecchio devono essere effettuate esclusivamente dal centro di assistenza autorizzato o da una persona esperta e qualificata.

## PROTEZIONE DELL'AMBIENTE

- Riciclare imballi e prodotti vecchi, alla fine di loro ciclo di vita.
- La scatola in cui si acquista il prodotto può essere recuperata come rifiuto differenziato.
- I sacchetti in polietilene (PE) possono essere recuperati come rifiuto differenziato.

### Riciclaggio del prodotto alla fine della sua vita utile



L'apparecchio è identificato in conformità alla Direttiva 2012/19/EU del Parlamento europeo e del Consiglio sui rifiuti di apparecchiature elettriche ed elettroniche (RAEE). Il simbolo riportato sul prodotto indica che il prodotto stesso non può essere smaltito come rifiuto urbano. Va portato in un centro di raccolta dei rifiuti elettrici ed elettronici. Provvedendo allo smaltimento corretto del prodotto si può prevenire l'impatto negativo sull'ambiente e/o sulla salute umana nel caso di mancato riciclaggio. Lo smaltimento deve essere effettuata in conformità alle norme regolanti la gestione dei rifiuti. Le maggiori informazioni sulle modalità dello smaltimento del prodotto sono reperibili presso l'ufficio locale di amministrazione pubblica oppure nel negozio dove il prodotto è stato acquistato.



Il presente prodotto rispetta tutti i requisiti elementari stabiliti dalle normative UE inerenti.

Il produttore si riserva di apportare le modifiche ai test relativi al prodotto, al suo disegno e alle relative specifiche tecniche senza preavviso.

## AGRADECIMIENTO

Gracias por comprar este producto de la marca Concept y esperamos que quede satisfecho con él durante todo el tiempo que lo use.

Antes de usar el producto, lea con cuidado todo el manual y luego guárdelo. Asegúrese de que las demás personas que vayan a utilizar el producto se familiaricen con el presente manual.

Parámetros técnicos	
Tensión	220-240 V - 50/60 Hz
Potencia de entrada	2280 W
Capacidad del tanque de agua	2 l

## ADVERTENCIAS IMPORTANTES DE SEGURIDAD

- No emplee el artefacto de una manera diferente a la descrita en el presente manual.
- Antes de utilizar por primera vez el artefacto, retire el embalaje y los materiales promocionales.
- Verifique que la tensión de red se corresponda a los valores indicados en la placa. Utilice únicamente tomacorriente con puesta a tierra.
- El artefacto está caliente durante el funcionamiento y por cierto tiempo luego de ser apagado. No toque las superficies calientes. Debido al riesgo de quemaduras, utilice únicamente el mango y los botones.
- No limpie, guarde o cubra el artefacto hasta que se haya enfriado completamente.
- No deje el artefacto desatendido si está encendido o conectado a un tomacorriente.
- Nunca mueva el artefacto si está funcionando o caliente. No lo mueva por el cable de alimentación.
- Antes de conectar o desconectar el artefacto de un tomacorriente, asegúrese de que el interruptor esté en posición apagado.
- Al desenchufar el artefacto, no tire del cable, sino del enchufe.
- No permita que el artefacto sea manipulado por niños o personas no capacitadas y utilícelo fuera de su alcance.
- Las personas con capacidad de movimiento o percepción sensorial reducidas, o con insuficiente capacidad mental, o personas no familiarizadas con su manejo deben utilizar el artefacto únicamente bajo la supervisión de una persona responsable, familiarizada con su uso.
- Tenga especial cuidado si emplea el artefacto en las cercanías de niños.

- No permita que el artefacto sea usado como juguete.
- No utilice otros accesorios que los recomendados por el fabricante.
- Antes de limpiar el artefacto, y luego de su uso, apáguelo, desconéctelo del tomacorriente y déjelo enfriar.
- No deje que el cable cuelgue del borde de la mesa. Tenga cuidado de no tocar las superficies calientes.
- Coloque el artefacto únicamente en una superficie estable y resistente al calor, apartado de otras fuentes de calor como radiadores, tuberías, etc. Resguárdelo de la luz directa del sol y la humedad.
- Antes de conectarlo, el artefacto debe contener agua.
- No cargue agua si el artefacto está encendido.
- Luego cargar agua, asegúrese de el artefacto esté seco.
- Cargue agua solo hasta el máximo recomendado. Un volumen mayor al recomendado podría resultar en salpicaduras – **¡PELIGRO DE QUEMADURAS!**
- Antes de encender el artefacto, asegúrese de que la tapa esté bien cerrada. Para evitar quemaduras, no lo abra el artefacto en funcionamiento.
- No encienda el artefacto si está vacío. No exceda el límite máximo de agua. No obstante, si el artefacto es encendido vacío, el fusible de seguridad lo apagará automáticamente. Luego, para poder utilizarlo, déjelo enfriar y llénelo con agua fría.
- No emplee sustancias agresivas o telas ásperas para limpiar el artefacto.
- No emplee el artefacto si no funcionase correctamente, hubiese caído, estuviese dañado o hubiese sumergido en un líquido. Hágalo probar y reparar por un servicio autorizado.
- No emplee el artefacto si el cable o el enchufe estuviesen dañados. Haga reparar la avería de inmediato por un servicio autorizado.
- No utilice el artefacto al aire libre.
- El artefacto está destinado únicamente para uso hogareño; no está destinado para uso comercial.
- No sumerja el cable, el enchufe o el artefacto en agua u otro líquido.
- No repare usted mismo el artefacto. Diríjase a un servicio autorizado.
- No dirija el chorro de vapor hacia personas, partes del cuerpo, animales, plantas o cualquier artefacto con partes eléctricas (artefactos eléctricos, enchufes, cables o el interior del horno, etc.) - riesgo de descarga eléctrica.
- Dirija el chorro de vapor solo a telas.

- No aplique el vapor a prendas sobre personas o a las prendas que esté usando.
- Algunas partes del producto pueden estar muy calientes y causar quemaduras. Preste especial atención a la presencia de niños y personas discapacitadas.
- Los niños mayores de 8 años y las personas mayores o con capacidades físicas o mentales reducidas, o con insuficiente experiencia y conocimientos pueden utilizar el artefacto únicamente bajo supervisión o si se les ha enseñado a utilizarlo de una manera segura y son conscientes de los eventuales riesgos. El mantenimiento y limpieza realizados por el usuario no pueden ser llevados a cabo por niños menores de 8 años y sin supervisión. Los niños menores de 8 años deben mantenerse fuera del alcance del artefacto y su cable. Los niños no deben jugar con el artefacto.

**En caso de incumplimiento de las instrucciones del fabricante, cualquier reparación no será reconocida por la garantía.**

## DESCRIPCIÓN DEL PRODUCTO

- 1 Tabla de planchar abatible
- 2 Barra telescópica
- 3 Panel de control
- 4 Base
- 5 Vaporizador/plancha giratoria
- 6 Cubierta protectora
- 7 Soporte de cuello
- 8 Tanque de agua desmontable con tapa
- 9 Tapón de drenaje
- 10 Bandeja de drenaje

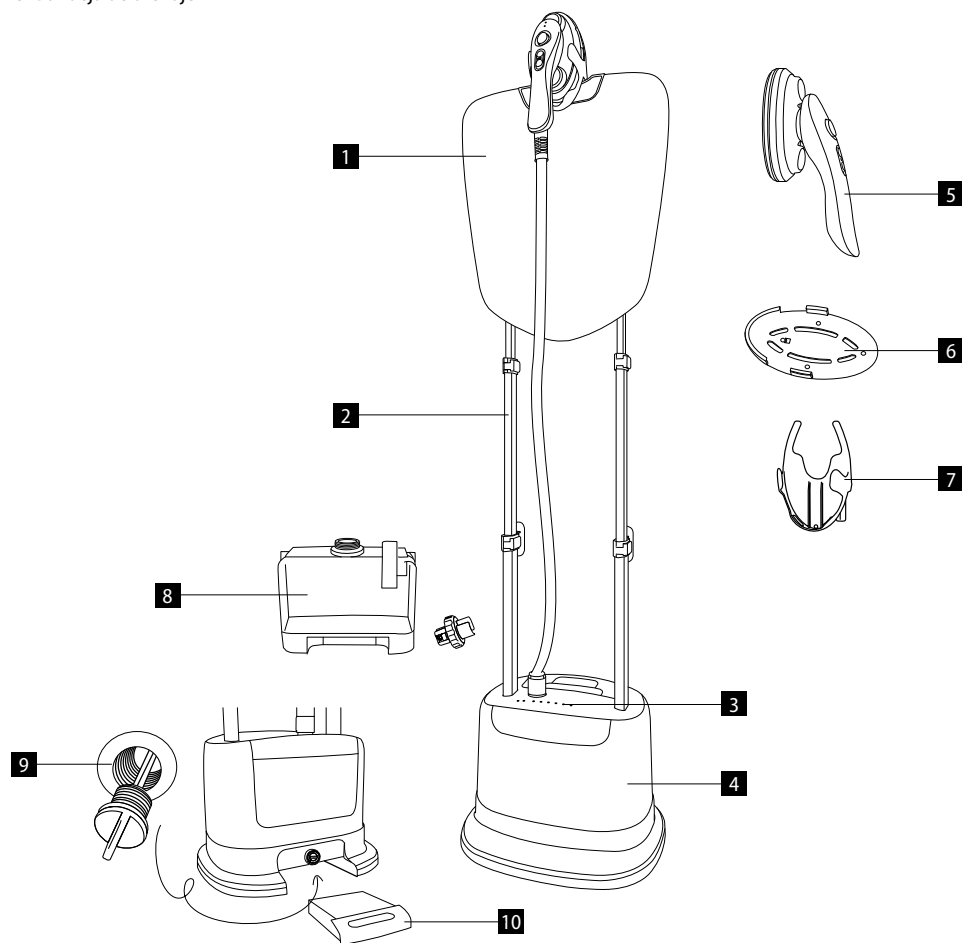

## DESCRIPCIÓN DEL CABEZAL

1. Indicador de función seleccionada (vapor/planchado)
2. Botón de rotación
3. Selector de funciones (vapor/planchado)

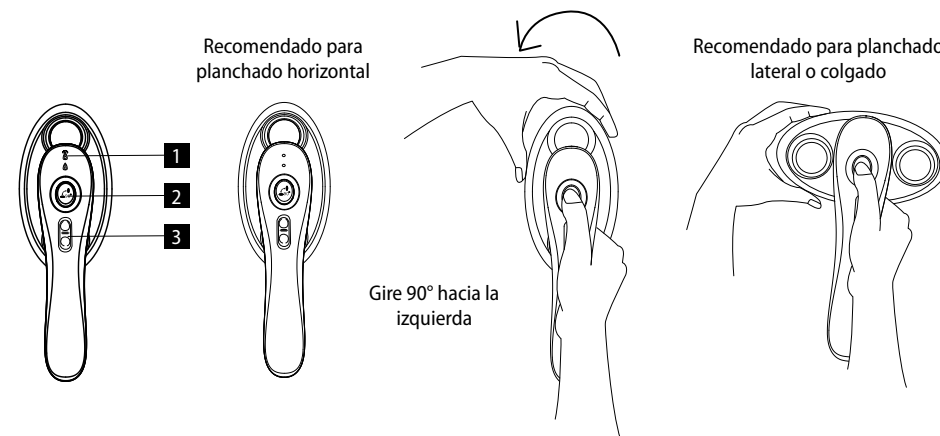

## Advertencias importantes:

Cuando vaporizar telas muy finas, monte la cubierta protectora en el cabezal. Monte la cubierta con la máquina fría. Riesgo de quemaduras.

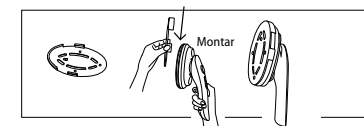

## DESCRIPCIÓN DEL TABLERO DE CONTROL



**POWER** - botón para encender o apagar el artefacto

**OPTION** - botón para seleccionar modo (solo para la función VAPOR)

- **Silk (seda)**
- **Flannel (franela)**
- **Cotton (algodón)**
- **Sleep (modo stand-by)** - el artefacto pasa a modo stand-by después de 15 minutos sin actividad. Para volverlo a activar, elija un modo. El artefacto está listo para volver a usar después de 25 segundos (si el modo stand-by no duró más de 3 minutos) o 48 segundos (si el modo stand-by duró más de 5 minutos).

**Preheat** - indicador de calentamiento

**Lacking Water** - indicador de tanque vacío



## INSTRUCCIONES PARA ARMAR EL PRODUCTO

1. Desbloquee la barra telescópica y fíjela en la posición deseada.
2. Monte la barra en la base.
3. Monte el soporte en la plancha.

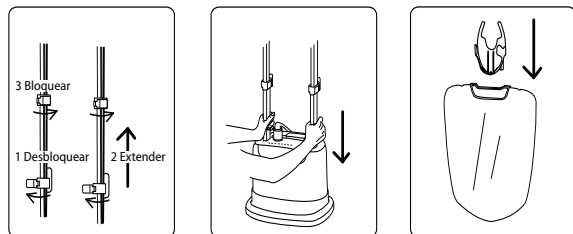

4. Abra los cerrojos en la plancha e insértela en la barra. Fije.
5. Seleccione la posición en la parte inferior de la plancha.
6. Coloque la plancha en el mango.

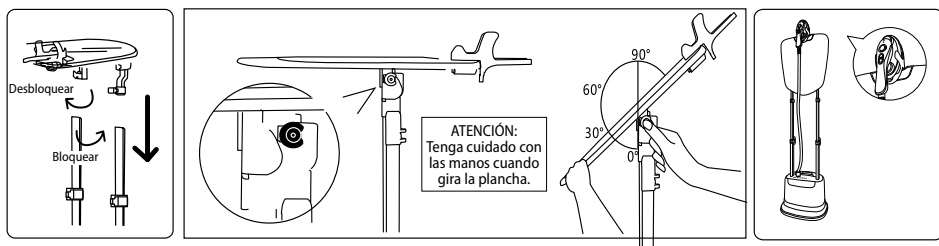

### Advertencia importante:

- Coloque siempre el cabezal de vaporización en el soporte, no lo deje suelto, podría provocar lesiones o daños a la propiedad.
- No enrolle o doble la manguera de vapor con fuerza excesiva.
- No tire la manguera para mover el artefacto.

## INSTRUCCIONES PARA VAPORIZAR ROPA

1. Llene el tanque de agua y móntelo en la base.
2. Enchufe el artefacto. Presione el botón ON/OFF y seleccione la función según el tipo de tela.
3. Espere unos 48 segundos.
4. El artefacto está listo para usar cuando el cabezal empieza a producir vapor.

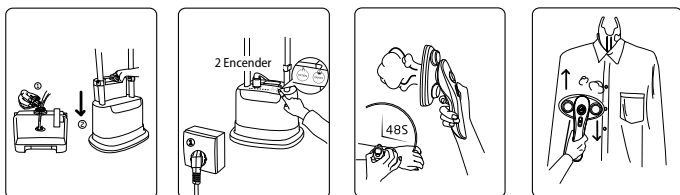

### Advertencia muy importante:

- Para prolongar la vida útil se recomienda usar **agua destilada o desmineralizada**. Si vive en una zona con agua dura, a cal obstruirá el artefacto y reducirá su eficiencia.
- Use solo agua fría.
- El artefacto cuenta con un indicador de tanque vacío. Si el indicador **Lacking Water** parpadea, llene el tanque de inmediato. Si oye una señal acústica, el tanque no está bien colocado.

## INSTRUCCIONES PARA PLANCHAR ROPA

1. Fije la tabla en la posición deseada.
2. Elija la posición de la plancha.
3. Elija el método de planchado.

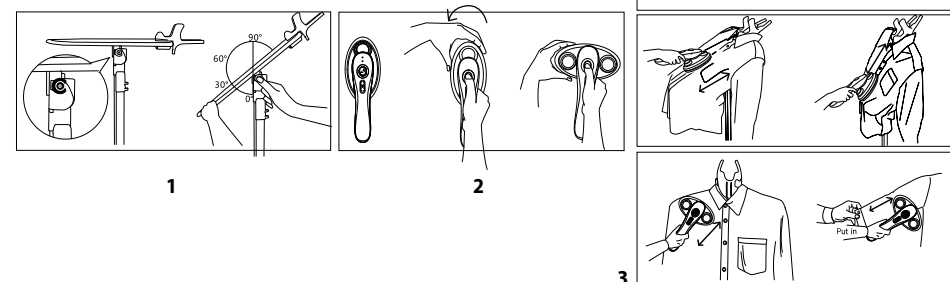

## DESPUÉS DE USAR

1. Apague el artefacto con el interruptor.
2. Desenchufe el artefacto.
3. Deje enfriar el artefacto por al menos **30 minutos**.
4. **Después de usar**, retire el tanque de agua y vacíelo.
5. Retire el tapón de drenaje y deje drenar el agua restante en un bol.
6. Drene el agua restante con el drenaje en la parte inferior del artefacto.
7. Acorte la barra y guarde el artefacto.



## SOLUCIÓN DE PROBLEMAS

Este capítulo enumera los problemas más habituales con los que el usuario podría encontrarse. Si no puede solucionar un problema con las instrucciones de más abajo, diríjase al departamento de servicio de Jindřich Valenta - Concept.

Problema	Causa	Solución
El artefacto no produce vapor. El indicador está apagado.	El artefacto no está enchufado.	Enchufe el artefacto.
	Fallo de energía / disyuntor.	Controle la red eléctrica de su hogar. Llame ayuda especializada.
El artefacto no produce vapor. El indicador está encendido.	Depósitos calcáreos.	Elimine la cal según las instrucciones.
	Tanque de agua vacío.	Llene el tanque de agua.
Burbujeo excesivo en la manguera y el cabezal.	Agua condensada en la manguera.	Cierto burbujeo es un resultado natural del proceso de vapor. Si el burbujeo es excesivo, ponga la manguera en posición vertical para que el agua vuelva al tanque.
Salida de vapor obstruida.	Depósitos calcáreos.	Es normal que el artefacto deje de producir vapor por algunos segundos. Si esto se produce por demasiado tiempo, proceda según las instrucciones para eliminar los depósitos calcáreos.

## SERVICIO

El mantenimiento de carácter más amplio o las reparaciones que requieran intervenir en las piezas internas del producto deben ser realizados por un servicio profesional.

## PROTECCIÓN AL MEDIO AMBIENTE

- Dé preferencia al reciclado de los materiales de embalaje y los artefactos viejos.
- La caja puede ser desechada con la recolección de residuos clasificados.
- Las bolsas de polietileno (PE) deben ser llevadas para su reciclaje.

### Reciclaje del artefacto al final de su vida útil:



El artefacto está etiquetado de acuerdo con la Directiva Europea 2012/19/UE sobre Residuos de Artefactos Eléctricos y Electrónicos (RAEE). El símbolo en el producto o su embalaje indica que este no debe ser incluido entre los residuos domésticos. Debe ser llevado a un centro de recolección para el reciclaje de dispositivos eléctricos o electrónicos. Procurar la correcta liquidación del producto ayuda a prevenir efectos negativos en el medio ambiente y la salud humana que podrían ser resultar de la liquidación incorrecta del producto. El artefacto debe ser desechado conforme las normas para la gestión de residuos. Podrá obtener información más detallada sobre el reciclaje del producto en la autoridad local, el servicio de tratamiento de residuos correspondiente o la tienda en donde fue adquirido.



El producto cumple con todos los requisitos básicos de las directivas UE aplicables.

El fabricante se reserva el derecho de realizar cambios en el texto, el diseño y las especificaciones técnicas.

## MULȚUMIRE

Vă mulțumim pentru achiziționarea produsului marca Concept și vă dorim să fiți mulțumiți de produsul nostru pe întreaga durată de utilizare a acestuia.

Înainte de prima utilizare citiți cu atenție și în întregime manualul de utilizare și păstrați-l pentru o consultare ulterioară. Asigurați-vă că și celelalte persoane care vor folosi produsul sunt familiarizate cu instrucțiunile prezentate în prezentul manual.

Parametri tehnici	
Tensiune	220 - 240 V - 50/60 Hz
Consum de putere	2280 W
Capacitatea rezervorului de apă	2 l

## INDICAȚII IMPORTANTE PRIVIND SECURITATEA

- Nu utilizați aparatul în alt mod decât cel descris în prezentul manual.
- Înainte de prima utilizare îndepărtați de pe aparat întregul material de ambalare și materialele de marketing.
- Asigurați-vă că tensiunea rețelei corespunde cu valorile înscrise pe eticheta aparatului. Folosiți numai prize de curent electric cu contact de protecție.
- Aparatul este fierbinte în timpul funcționării și rămâne fierbinte o perioadă de timp după oprire. De aceea nu atingeți suprafețele fierbinți. Deoarece există riscul de arsuri, folosiți doar mânerul și butoanele.
- Aparatul nu poate fi curățat, depozitat sau acoperit înainte de răcirea sa completă.
- Nu lăsați aparatul fără supraveghere în timp ce este pornit, eventual racordat la priza de curent electric.
- Nu transportați niciodată aparatul în timpul funcționării sale sau cât este fierbinte. Nu-l transportați ținându-l de cablul de alimentare.
- Asigurați-vă că întrerupătorul este în poziția oprit înainte de a conecta sau deconecta aparatul de la priza de curent electric.
- La scoaterea aparatului din priza de curent electric nu trageți niciodată de cablu, prindeți de ștecăr și scoateți-l prin tragere.
- Nu permiteți copiilor sau persoanelor cu dizabilități să manipuleze cu aparatul, folosiți-l în afara accesului acestora.
- Persoanele cu capacitatea motrică redusă, cu percepția simțului redusă, cu capacitatea intelectuală insuficientă sau persoanele nefamiliarizate cu deservire, trebuie să folosească aparatul doar sub supravegherea unei persoane responsabile și familiarizate cu deservirea.

- Acordați atenție sporită la folosirea aparatului în apropierea copiilor.
- Nu permiteți folosirea aparatului drept jucărie.
- Nu folosiți alte accesorii decât cele recomandate de către producător.
- Înainte de curățare și după utilizare opriți aparatul, scoateți ștecărul din priză de curent electric și lăsați-l să se răcească.
- Nu lăsați cablul de alimentare să atârne liber peste marginea mesei. Aveți grijă să nu intre în contact cu suprafețe calde.
- Aparatul poate fi amplasat doar pe o suprafață stabilă și rezistentă la temperaturi ridicate, departe de alte surse de căldură, precum corpuri de încălzit, cuptoare etc. Nu expuneți aparatul radiațiilor solare sau umezelii.
- Turnați apă în vas înainte de a-l conecta la priză.
- Nu completați apă în timp ce aparatul este pornit!
- După ce umpleți aparatul cu apă, asigurați-vă că este uscat și că nu are scurgeri de apă.
- Rezervorul de apă a se umple doar până la maximum recomandat - la o cantitate mai mare de apă decât maximă recomandată, se poate ajunge la țâșnirea apei fierbinte - **PERICOL DE OPĂRIRE!**
- Înainte de a porni aparatul, asigurați-vă că ați închis bine capacul. Nu-l deschideți în timpul funcționării, pentru a nu se ajunge la opărire.
- Nu porniți aparatul fără apă. De asemenea, nu depășiți cantitatea maximă de apă admisă. Dacă totuși se ajunge la pornirea aparatului gol, siguranța de protecție îl va opri automat. Lăsați aparatul să se răcească, umpleți-l cu apă rece și puteți să-l utilizați în continuare.
- Nu folosiți substanțe abrazive sau agresive din punctul de vedere chimic pentru a curăța aparatul.
- Nu utilizați aparatul dacă acesta nu funcționează corespunzător, dacă a căzut, dacă este deteriorat sau a fost expus vreunui lichid. Predați-l pentru testare și reparare la un service autorizat.
- Nu folosiți niciodată aparatul care are cablul de alimentare sau ștecărul deteriorate, asigurați neîntârziat eliminarea defectului de către un service autorizat.
- Aparatul nu este destinat utilizării în aer liber.
- Aparatul este destinat doar utilizării casnice, nu este destinat uzului comercial.
- Nu cufundați cablul de alimentare, ștecărul sau aparatul în apă și nici într-un alt lichid.
- Nu reparați aparatul prin forțe proprii. Apelați la un service autorizat.

- Nu direcționați niciodată jetul de abur către persoane, părți ale corpului, animale, plante sau orice alte aparate care conțin piese electrice (aparate electrice, prize, cabluri sau interiorul cuptorului etc.) - există riscul de electrocutare.
- Direcționați jetul de abur doar pe textilul corespunzător.
- Nu aburiți niciodată îmbrăcămintea pe persoane sau îmbrăcămintea pe care o aveți îmbrăcată dumneavoastră.
- Unele părți ale acestui produs pot deveni foarte fierbinți și pot cauza arsuri. O atenție specială a se acorda prezenței copiilor și a persoanelor cu handicap.
- Acest aparat poate fi utilizat de către copiii cu vârsta de 8 ani și peste și de către persoanele cu dizabilități fizice sau capacitate mentală redusă sau experiență și cunoștințe insuficiente doar dacă sunt supravegheate sau au fost familiarizate cu utilizarea aparatului în siguranță și pricep eventualele pericole. Curățarea și întreținerea efectuată de către utilizator nu poate fi exercitată de către copii care nu au vârsta de peste 8 ani și nu sunt supravegheați. Copiii sub 8 ani trebuie să mențină distanța de siguranță față de aparat și cablu de alimentare. Copiii nu au voie să se joace cu aparatul.

**La nerespectarea instrucțiunilor producătorului, eventuala reparație nu poate fi recunoscută ca reparație de garanție.**

## DESCRIEREA PRODUSULUI

- 1 Masă de călcat rabatabilă
- 2 Tijă telescopică
- 3 Panou de comandă
- 4 Bază
- 5 Cap rotativ de aburire/călcare
- 6 Carcasă de protecție
- 7 Suport guler
- 8 Rezervor de apă detașabil cu capac
- 9 Orificiu de evacuare
- 10 Tavă de captare

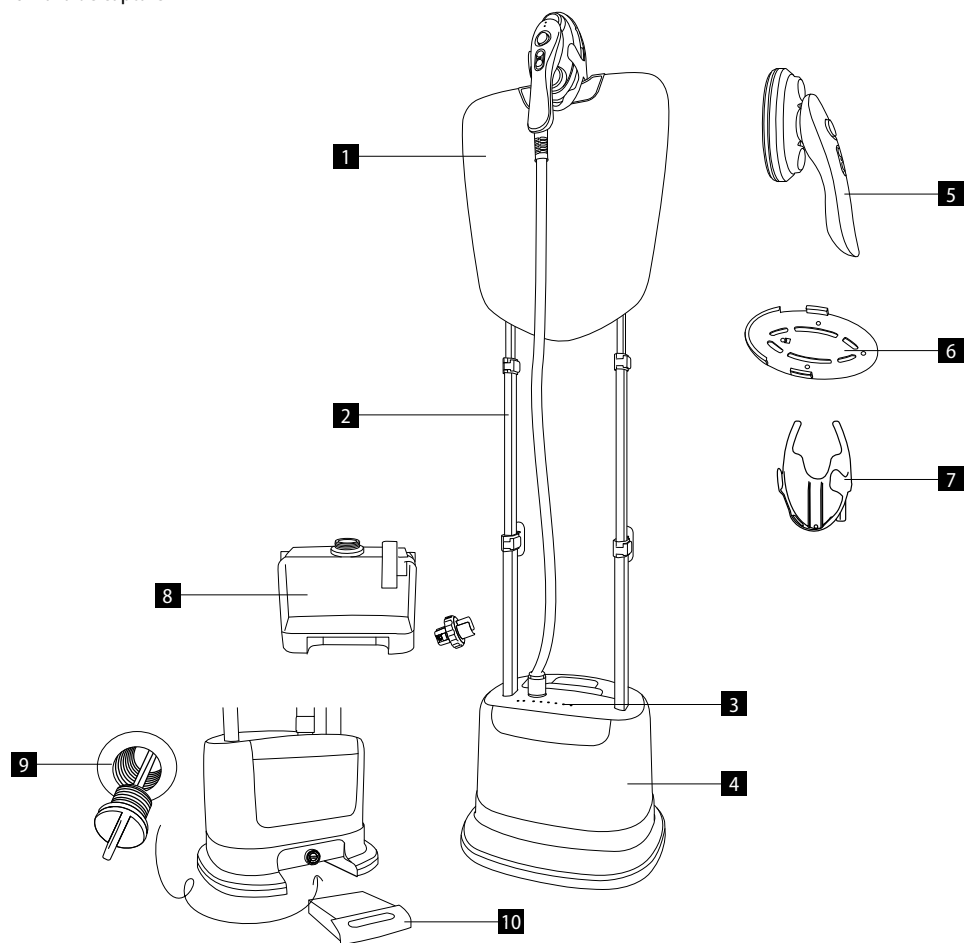

## DESCRIEREA CAPULUI

1. Indicator luminos al funcției selectate (aburire/călcare)
2. Buton rotire
3. Buton pentru selectarea funcției (aburire/călcare)

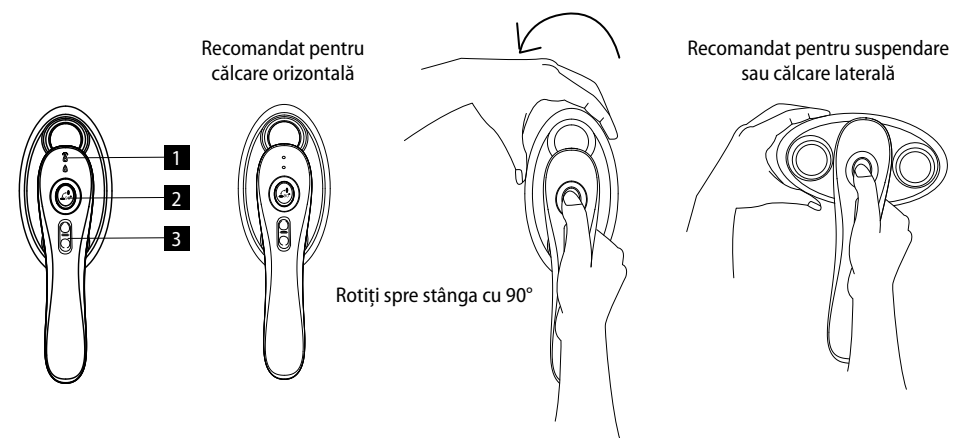

## Atenționare importantă:

La aburirea țesăturilor foarte fine, utilizați capul protector amplasat pe cap. Acest cap protector se pune întotdeauna pe aparatul rece. Există pericol de ardere.

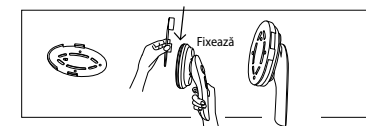

## DESCRIEREA PANOULUI DE CONTROL



**POWER** – buton de pornire/oprire a aparatului

**OPTION** – buton de comutare a modului (doar pentru funcția ABURIRE)

- **Silk (mătase)**
- **Flannel (flanel)**
- **Cotton (bumbac)**
- **Sleep (mod de somn)** – după 15 minute fără schimbare a modului, aparatul trece automat în modul de somn. Pentru trezire trebuie selectat oricare dintre moduri. Aparatul este pregătit pentru o altă utilizare după 25 de secunde (modul de somn nu a durat mai mult de 3 minute) sau 48 de secunde (dacă a fost în modul de somn mai mult de 5 minute).

**Preheat** – indicator preîncălzire

**Lacking Water** – indicator rezervor gol

## INSTRUCȚIUNI DE ASAMBLARE A PRODUSULUI

1. Deschideți lacătele de pe tija telescopică și blocați-le în poziția dorită.
2. Fixați tijele în bază.
3. Puneți suportul pe masa de călcat.

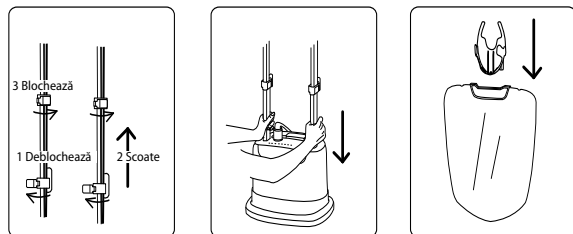

4. Deschideți lacătele de pe masă și introduceți pe tijele telescopice. Blocați.
5. Cu ajutorul butonului de pe partea inferioară ajustați în poziția dorită.
6. Puneți capul de călcare pe suport.

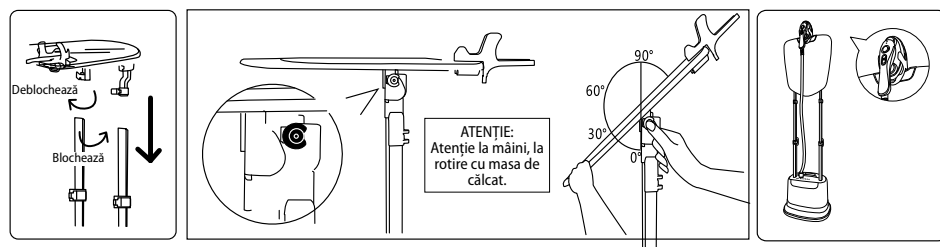

### Atenționări importante:

- Capul de aburire a se pune întotdeauna pe suport. Nu-l puneți niciodată liber. S-ar putea să se ajungă la rănire nedorită a persoanelor sau la deteriorarea bunurilor.
- Nu încercați niciodată să înfășurați sau să îndoiți furtunul de abur cu o forță neadecvată.
- Nu transportați aparatul prin tragere de acest furtun.

## INSTRUCȚIUNI PENTRU ABURIREA HAINELOR

1. Umpleți rezervorul de apă și introduceți-l înapoi în bază.
2. Conectați aparatul la priză. Apăsăți butonul ON/OFF și selectați funcția dorită, în funcție de tipul țesăturii.
3. Așteptați cca 48 de secunde.
4. În momentul în care începe să iasă abur din cap, aparatul este pregătit pentru utilizare.

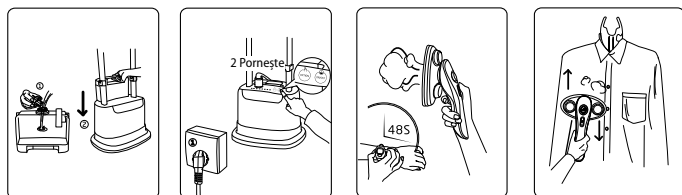

### Avertizare foarte importantă:

- Pentru asigurarea unei durate de viață maxime, recomandăm să utilizați doar **apă distilată sau demineralizată**. Dacă locuiți într-o zonă cu apă dură, aceasta va cauza depunerea calcarului pe aparat și reducerea performanței acestuia!!!!
- Folosiți doar apă rece (niciodată fierbinte!)
- Aparatul este prevăzut cu un indicator de rezervor gol. Dacă se aprinde indicatorul **Lacking Water**, umpleți imediat rezervorul. Dacă auziți un semnal sonor, rezervorul nu este amplasat corect.

## INSTRUCȚIUNI PENTRU CĂLCAREA HAINELOR

1. Fixați masa rabatabilă în poziția aleasă de dumneavoastră.
2. Alegeți poziția dorită a capului de călcat.
3. Alegeți modalitatea de călcat adecvată.

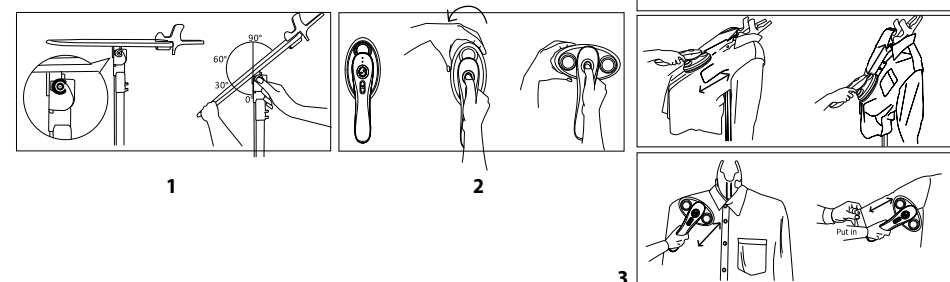

## DUPĂ UTILIZARE

1. Opriți aparatul cu întrerupătorul principal ON/OFF
2. Deconectați aparatul de la sursa de energie.
3. Lăsați aparatul să se răcească cel puțin 30 minute.
4. **După fiecare utilizare scoateți rezervorul de apă și goliți complet apa!!!!**
5. Scoateți dopul de evacuare și lăsați să curgă restul de apă în tavă.
6. Evacuați restul de apă prin orificiul de evacuare din partea de jos a aparatului.
7. Scurtați tijele telescopice și depozitați aparatul.

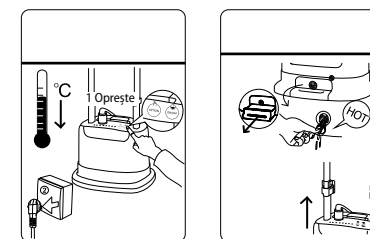

## SOLUȚIONAREA PROBLEMELOR

În acest capitol sunt menționate cele mai frecvente probleme pe care le puteți întâmpina la utilizarea aparatului. Dacă nu reușiți să eliminați problema nici potrivit instrucțiunilor menționate mai jos, apălați la departamentul de service al companiei Jindřich Valenta – Concept.

Defecțiunea	Cauza	Soluția
Din aparat nu iese abur. Indicatorul luminos nu este activ.	Aparatul nu este conectat la priză.	Conectați la priză.
	Întrerupere de curent/disjunctor.	Verificați rețeaua electrică din casă. Chemați un ajutor de specialitate.
Din aparat nu iese abur. Indicatorul luminos este activ.	Apariția depunerii de calcar.	Îndepărtați depunerile de calcar potrivit instrucțiunilor menționate.
	Rezervorul de apă este gol.	Completați apă în rezervor.
Clocotire excesivă în furtun și cabul de aburire.	Apă condensată în furtun.	O anumită clocotire este un rezultat natural al procesului de aburire. La o clocotire excesivă, prelungiți poziția verticală a furtunului, pentru ca apa să poată să se scurgă înapoi în rezervorul de apă
leșirea aburului este cu întreruperi.	Apariția depunerii de calcar.	Este normal faptul ca aparatul să înceteze periodic pentru câteva secunde să aburească. Dacă nu aburește un timp mai îndelungat, procedați potrivit instrucțiunilor de eliminare a depunerilor de calcar.

## SERVICE

Întreținerea cu caracter mai amplu sau reparația care necesită o intervenție la părțile interioare ale produsului, trebuie efectuată de către o persoană calificată sau de un service.

## PROTECȚIA MEDIULUI

- Optați pentru reciclarea materialelor de ambalare și a aparatelor vechi.
- Cutia de la aparat poate fi predată la un centru de colectare a deșeurilor sortate.
- Predați pungile din polietilenă (PE) la un centru de colectare a materialelor în vederea reciclării.

### Reciclarea aparatului la sfârșitul duratei de viață:



Acest aparat este însemnat în conformitate cu Directiva Europeană 2012/19/UE privind deșeurile de echipamente electrice și electronice (DEEE). Simbolul de pe produs sau de pe ambalaj indică faptul că acest produs nu aparține deșeurilor menajere. Trebuie dus la un centru de colectare pentru reciclarea echipamentelor electrice și electronice. Prin asigurarea eliminării corecte a acestui produs veți contribui la prevenirea impactului negativ asupra mediului și a sănătății umane, care ar fi cauzate prin eliminare necorespunzătoare. Eliminarea trebuie efectuată în conformitate cu reglementările privind gestionarea deșeurilor. Informații mai detaliate privind reciclarea acestui produs veți obține de la autoritățile locale competente, serviciile de eliminare a deșeurilor menajere sau în magazinul unde ați cumpărat produsul.



Acest produs îndeplinește toate cerințele de bază ale Directivei UE relevante.

Modificările textului, a designului și a specificațiilor tehnice pot fi făcute fără o atenționare prealabilă. Ne rezervăm dreptul la efectuarea acestor modificări.

CZ

Záruční podmínky

SK

Záručné podmienky

PL

Karta gwarancyjna

HU

Garanciális feltételek

LV

Garantijas talons

EN

Warranty Certificate

DE

Garantiebedingungen

FR

Conditions de garantie

IT

Condizioni di garanzia

ES

Condiciones de garantía

RO

Condiții de garanție



## ZÁRUČNÍ PODMÍNKY

### Záruka

Výrobce (příp. dovozce) odpovídá za to, že výrobek vyhovuje požadavkům právních předpisů a vyhovuje požadavkům stanovených příslušnými technickými normami. Dále odpovídá za to, že výrobek má takové vlastnosti, které výrobce popsal v dokumentech vztahujících se ke zboží nebo které spotřebitel očekával s ohledem na povahu zboží a na základě reklamy výrobcem prováděné, jakož i odpovídá za to, že se výrobek hodí k účelu, který pro jeho použití výrobce uvádí nebo ke kterému se věc tohoto druhu obvykle používá.

Záruční doba za jakost výrobku trvá 24 měsíců od data převzetí výrobku spotřebitelem.

Záruka se nevztahuje na opotřebení výrobku způsobené jeho obvyklým užíváním. Právo z vadného plnění spotřebiteli nenáleží, pokud před převzetím výrobku věděl, že výrobek má vadu, anebo pokud vadu sám způsobil.

Záruka se nevztahuje na případy, kdy (zejména):

- nebyly dodrženy podmínky pro instalaci, provoz a obsluhu výrobku, které jsou uvedeny v návodu k obsluze výrobku,
- k závadě došlo vlivem mechanického, tepelného nebo chemického poškození, zkratem, přepětím v síti nebo nesprávnou instalací,
- k závadě došlo neodborným zásahem třetí osoby,
- k závadě došlo při živelné události,
- k závadě došlo nedostatečnou nebo nevhodnou údržbou v rozporu s návodem k obsluze včetně závad způsobených vodními a jinými usazeninami,
- ke změně barvy topných ploch nebo poškrábání ploch došlo v souvislosti s jejich obvyklým používáním,
- se jedná o vzhledové a funkční změny způsobené slunečním zářením, tepelným zářením nebo vodními a jinými usazeninami,
- uplyne životnost některých součástí výrobku, např. akumulátorů, žárovek atd.

Záruka se nevztahuje na plnění, která byla bezplatně poskytnuta spolu s výrobkem (dárky, propagační předměty, apod.).

### Uplatnění reklamace

Reklamací vady výrobku je třeba uplatnit bez zbytečného odkladu po jejím zjištění, nejpozději však před uplynutím záruční doby.

Reklamací výrobku uplatňuje spotřebitel u prodejce, u kterého výrobek zakoupil, případně u kteréhokoliv z autorizovaných servisních středisek, jejichž seznam je součástí balení výrobku, případně je uveden na internetu na adrese [www.my-concept.com](http://www.my-concept.com).

Při reklamaci výrobku je nutno výrobek řádně očistit a bezpečně zabalit tak, aby nedošlo k poškození při jeho případné přepravě do autorizovaného servisního střediska, není-li výrobek předáván osobně.

Spotřebitel je povinen prokázat uzavření kupní smlouvy předložením dokladu o koupi výrobku.

Zároveň s reklamací spotřebitel sdělí popis vytykané vady a provede volbu reklamačního nároku.

### Vyřízení reklamace

Jedná-li se o odstranitelnou vadu, má spotřebitel právo na bezplatné, včasné a řádné odstranění vady.

Není-li to vzhledem k povaze vady neúměrné, může spotřebitel požadovat dodání nového výrobku bez vad (výměnu), nebo týká-li se vada jen součástí výrobku, výměnu takové součásti. Je-li však požadavek na výměnu výrobku nebo jeho součástí vzhledem k povaze vady neúměrný, zejména lze-li vadu odstranit bez zbytečného odkladu, má spotřebitel právo na bezplatné odstranění vady.

Jedná-li se o neodstranitelnou vadu, případně vznikne-li spotřebiteli nárok na výměnu výrobku nebo jeho součástí, avšak tato výměna není možná, např. z důvodu vyprodání daného výrobku, má spotřebitel právo výrobek vrátit (odstoupení od smlouvy).

Právo na dodání nového výrobku (výměnu), nebo výměnu součástí výrobku má spotřebitel i v případě odstranitelné vady, pokud nemůže věc řádně užívat pro opakovaný výskyt vady po opravě nebo pro větší počet vad. V takovém případě má spotřebitel i právo na vrácení výrobku (odstoupení od smlouvy).

Nedojde-li k vrácení výrobku (odstoupení od smlouvy) nebo neuplatní-li spotřebitel právo na dodání nového výrobku bez vad (výměnu), na výměnu jeho součástí nebo na opravu výrobku, může požadovat přiměřenou slevu. Spotřebitel má právo na přiměřenou slevu i v případě, kdy mu nemůže být dodán nový výrobek bez vad, vyměněna součást výrobku nebo výrobek opraven, jakož i v případě, nedojde-li ke zjednání nápravy v přiměřené době nebo by zjednání nápravy spotřebiteli působilo značné obtíže.

Prodávající, autorizované servisní středisko, či jimi pověřený pracovník, rozhodne o reklamaci ihned, ve složitých případech do tří pracovních dnů. Do této lhůty se nezapočítává doba přiměřená podle druhu výrobku potřebná k odbornému posouzení vady. Reklamací včetně odstranění vady musí být vyřízena bez zbytečného odkladu, nejpozději do 30 dnů ode dne uplatnění reklamace, pokud se prodávající nebo autorizované servisní středisko vyřizující reklamaci se spotřebitelem nedohodne na delší lhůtě.

### Podrobnosti o produktu

Model:	
Výrobní číslo:	
Datum prodeje:	Razítko a podpis prodejce:

Při vrácení výrobku (odstoupení od smlouvy) je spotřebitel povinen provést vrácení rovněž příslušenství výrobku a všech dokumentů dodaných s výrobkem.

Spotřebitel nemá nárok na vydání vadných dílů a součástí výrobku, které byly vyměněny v rámci opravy výrobku.

Veškerá další práva spotřebitele, která se ke koupi výrobku vážou, nejsou těmito záručními podmínkami dotčena.

Pozn.: Reklamací výrobku poškozeného při přepravě se řídí reklamačním řádem přepravce.

### Výrobce:

Jindřich Valenta – Concept  
 Vysokomýtská 1800, 565 01 Choceň  
 Česká republika  
 IČO 13216660  
 tel.: +420 465 471 400, fax: +420 465 473 304,  
 email: [servis@my-concept.cz](mailto:servis@my-concept.cz)  
 www: [www.my-concept.com](http://www.my-concept.com)

## Záruka

Výrobca (príp. dovozca) zodpovedá za to, že výrobok vyhovuje požiadavkám právnych predpisov a vyhovuje požiadavkám stanovených príslušnými technickými normami. Ďalej zodpovedá za to, že výrobok má také vlastnosti, ktoré výrobca popísal v dokumentoch vzťahujúcich sa k tovaru alebo ktoré spotrebiteľ očakával s ohľadom na povahu tovaru a na základe reklamy výrobcom prevádzanej, ako odpovedá i za to, že sa výrobok hodí k účelu, ktorý pre jeho použitie výrobca uvádza alebo ku ktorému sa vec tohto druhu obvykle používa.

Záručná doba za akosť výrobku trvá 24 mesiacov od dátumu prevzatia výrobku spotrebiteľom.

Záruka sa nevzťahuje na opotrebenie výrobku spôsobené jeho obvyklým používaním. Právo z vadného plnenia spotrebiteľovi nenáleží, pokiaľ pred prevzatím výrobku vedel, že výrobok má vadu, alebo pokiaľ vadu sám spôsobil.

Záruka sa nevzťahuje na prípady, kedy (najmä):

- neboli dodržané podmienky pre inštaláciu, prevádzku a obsluhu výrobku, ktoré sú uvedené v návode na obsluhu výrobku,
- k vade došlo vplyvom mechanického, tepelného alebo chemického poškodenia, ktorým, prepätím v sieti alebo nesprávnou inštaláciou,
- k vade došlo neodborným zásahom tretej osoby,
- k vade došlo pri živeľnej udalosti,
- k vade došlo nedostatočnou alebo nevhodnou údržbou v rozpore s návodom k obsluhu vrátane závad spôsobených vodnými a inými usadeninami,
- k zmene farby výhrevných plôch alebo poškríbaniu plôch došlo v súvislosti s ich obvyklým používaním,
- sa jedná o vzhľadové a funkčné zmeny spôsobené slnečným žiarením, tepelným žiarením alebo vodnými a inými usadeninami,
- uplynie životnosť niektorých súčastí výrobku, napr. akumulátorov, žiaroviek atď.

Záruka sa nevzťahuje na plnenia, ktoré boli bezplatne poskytnuté spolu s výrobkom (darčeky, propagačné predmety, apod.).

## Uplatnenie reklamácie

Reklamáciu vady výrobku je potrebné uplatniť bez zbytočného odkladu po jej zistení, najneskôr však pred uplynutím záručnej doby.

Reklamáciu výrobku uplatňuje spotrebiteľ u predajcu, u ktorého výrobok zakúpil, prípadne u ktoréhokoľvek z autorizovaných servisných stredísk, ktorých zoznam je súčasťou balenia výrobku, prípadne je uvedený na internete na adrese [www.my-concept.com](http://www.my-concept.com).

Pri reklamácií výrobku je nutné výrobok poriadne očistiť a bezpečne zabaliť tak, aby nedošlo k poškodeniu pri jeho prípadnej preprave do autorizovaného servisného strediska, ak nie je výrobok predávaný osobne.

Spotrebiteľ je povinný preukázať uzavretie kúpnej zmluvy predložením dokladu o kúpe výrobku.

Zároveň s reklamáciou spotrebiteľ uvedie popis vytykanej vady a prevedie voľbu reklamačného nároku.

## Vybavenie reklamácie

Ak sa jedná o odstrániteľnú vadu, má spotrebiteľ právo na bezplatné, včasné a riadne odstránenie vady.

Ak to nie je vzhľadom k povahe vady neúmerné, môže spotrebiteľ požadovať dodanie nového výrobku bez väd (výmenu), alebo ak sa týka vada len súčasti výrobku, výmenu takej súčasti. Ak je však požiadavka na výmenu výrobku alebo jeho súčasti vzhľadom k povahe vady neúmerná, najmä ak je možné vadu odstrániť bez zbytočného odkladu, má spotrebiteľ právo na bezplatné odstránenie závady.

Ak sa jedná o neodstrániteľnú vadu, prípadne ak vznikne spotrebiteľovi nárok na výmenu výrobku alebo jeho súčasti, avšak táto výmena nie je možná, napr. z dôvodu vypredania daného výrobku, má spotrebiteľ právo výrobok vrátiť (odstúpenie od zmluvy).

Právo na dodanie nového výrobku (výmenu), alebo výmenu súčasti výrobku má spotrebiteľ i v prípade odstrániteľnej vady, ak nemôže vec poriadne používať pre opakovaný výskyt vady po oprave alebo pre väčší počet väd. V takom prípade má spotrebiteľ i právo na vrátenie výrobku (odstúpenie od zmluvy).

Ak nedôjde k vráteniu výrobku (odstúpeniu od zmluvy) alebo ak neuplatní spotrebiteľ právo na dodanie nového výrobku bez väd (výmenu), na výmenu jeho súčasti alebo na opravu výrobku, môže požadovať primeranú zľavu. Spotrebiteľ má právo na primeranú zľavu i v prípade, keď mu nemôže byť dodaný nový výrobok bez väd, vymenená súčasť výrobku alebo výrobok opravený, ako i v prípade, že nedôjde k zjednaniu nápravy v primeranej dobe alebo by zjednanie nápravy spotrebiteľovi spôsobilo značné problémy.

Predávajúci, autorizované servisné stredisko, či nimi poverený pracovník, rozhodne o reklamácií ihneď, v zložitých prípadoch do troch pracovných dní. Do tejto lehoty sa nezapočítava doba primeraná podľa druhu výrobku potrebná k odbornému posúdeniu vady. Reklamácia vrátane odstránenia vady musí byť vybavená bez zbytočného odkladu, najneskôr do 30 dní odo dňa uplatnenia reklamácie, pokiaľ sa predávajúci alebo autorizované servisné stredisko vybavujúce reklamáciu so spotrebiteľom nedohodne na dlhšej lehote.

Pri vrátení výrobku (odstúpení od zmluvy) je spotrebiteľ povinný vrátiť peniaze a tiež príslušenstvo výrobku a všetkých dokumentov dodaných s výrobkom.

Spotrebiteľ nemá nárok na vydanie vadných dielov a súčastí výrobku, ktoré boli vymenené v rámci opravy výrobku.

Všetky ďalšie práva spotrebiteľa, ktoré sa ku kúpe výrobku viažu, nie sú týmito záručnými podmienkami dotknuté.

Pozn.: Reklamácia výrobku poškodeného pri preprave sa riadi reklamačným poriadkom prepravcu.

## Výrobce:

Jindřich Valenta – Concept  
Vysokomýtská 1800, 565 01 Choceň  
Česká republika  
IČO 13216660  
tel.: +420 465 471 400, fax: +420 465 473 304  
email: [servis@my-concept.cz](mailto:servis@my-concept.cz)  
www: [www: www.my-concept.com](http://www.my-concept.com)

## Distribútor:

CONCEPT Slovensko s. r. o.  
Hurbanova 1563/23, 911 01 Trenčín  
Slovenská republika  
tel.: +421 326 583 465, fax: +421 326 583 466  
email: [info@my-concept.sk](mailto:info@my-concept.sk)  
www: [www: www.my-concept.sk](http://www.my-concept.sk)

## Podrobnosti o produkte

Model:	
Výrobné číslo:	
Dátum predeja:	Pečiatka a podpis predejca:



## Gwarancja

Producent (lub importer) zapewnia, że produkt jest zgodny z wymogami prawnymi i spełnia odpowiednie normy techniczne. Produkt posiada właściwości, zawarte w dokumentacji produktowej, oczekiwane ze względu na charakter towaru oraz wskazane w re-klamie prowadzonej przez producenta. Producent zapewnia, że produkt nadaje się do celów konsumpcyjnych, do których ma zastosowanie lub do których stosuje się zwykle tego rodzaju produkt.

Okres gwarancji wynosi 24 miesiące od daty otrzymania produktu przez konsumenta.

Gwarancja nie obejmuje uszkodzeń mechanicznych spowodowanych użytkowaniem.

Prawo gwarancji za wady rzeczy nie przysługuje, jeżeli klient wiedział przed zakupem, że produkt ma wadę lub usterkę lub sam ją spowodował.

Gwarancja nie ma zastosowania w przypadkach, w których:

- nie zostały dotrzymane warunki w zakresie instalacji, obsługi oraz konserwacji produktu, wymienione w instrukcji obsługi produktu,
- awaria była spowodowana mechanicznie, termicznie lub dotyczy chemicznych uszkodzeń, nastąpiła w wyniku zwarcia, zmian napięcia sieci lub nieprawidłowej instalacji,
- wada rzeczy wystąpiła w wyniku działań osób trzecich,
- wada rzeczy wystąpiła w wyniku kłęski żywiołowej,
- wada rzeczy wystąpiła w wyniku nieodpowiedniej lub niewłaściwej konserwacji, niezgodnej z instrukcją obsługi, w tym wady spowodowane przez wodę i inne osady,
- wystąpiły zmiany kolorystyki elementów grzewczych oraz zarysowania powierzchni wynikające z użytkowania,
- wystąpiły wizualne i funkcjonalne zmiany wywołane przez światło słoneczne, promieniowanie ciepła lub wodę i inne osady,

Gwarancja nie ma zastosowania do transakcji, w których produkty zostały przekazane nieodpłatnie (prezenty, artykuły promocyjne, itp.).

## Zgłoszenie reklamacji

Reklamacja na wadę produktu musi zostać zgłoszona natychmiast po wykryciu, bez zbędnej zwłoki, nie później jednak niż przed upływem okresu gwarancyjnego.

Praw wynikających z gwarancji można dochodzić u dystrybutora, u którego produkt został zakupiony lub w dowolnych autoryzowanych centrach serwisowych, których lista znajduje się na opakowaniu produktu, bądź jest umieszczona w Internecie pod adresem [www.my-concept.com](http://www.my-concept.com).

Produkt zgłaszany do reklamacji musi być odpowiednio oczyszczony i bezpiecznie zapakowany, aby uniknąć uszkodzenia w trakcie transportu do autoryzowanego centrum serwisowego, chyba że produkt jest przekazany osobiście.

Warunkiem ważności gwarancji jest udowodnienie zawarcia umowy sprzedaży poprzez przedstawienie dowodu zakupu.

Zgłoszenie reklamacyjne musi zawierać wskazanie domniemanej wady oraz roszczenie reklamacyjne.

## Rozpatrywanie reklamacji

W przypadku wystąpienia wady, którą można usunąć, konsument ma prawo do bezpłatnego, terminowego i właściwego usunięcia wady.

W przypadku wystąpienia istotnej wady dla funkcjonowania produktu, konsument może żądać dostarczenia nowego produktu bez wad (wymiana) lub jeśli dotyczy to tylko elementu produktu, wymianę takiego elementu. Jednakże, jeżeli możliwe jest usunięcie wady bez zbędnej zwłoki, żądanie wymiany produktu lub jego części z uwagi na charakter wady, nie ma zastosowania, a konsument ma prawo do bezpłatnej naprawy.

W przypadku braku możliwości usunięcia wady, konsument ma prawo do wymiany produktu lub jego elementów, jak również do zwrotu produktu (odstąpienie od umowy).

Prawo do otrzymania nowego produktu (wymiana) lub jego elementów, ma konsument, który z powodu braku możliwości usunięcia wady lub w wyniku powtarzającego się występowania wady nie może prawidłowo korzystać z produktu. W takim przypadku konsument również ma prawo do zwrotu produktu (odstąpienie od umowy).

W przypadku wystąpienia wad, jeżeli nie ma zastosowania: zwrot produktu (odstąpienie od umowy) lub prawo otrzymania nowego produktu bez wad (wymiana), wymiana części lub naprawa produktu, klient może zażądać obniżenia ceny. Konsument ma prawo do odpowiedniej obniżki ceny, wówczas gdy nie może być dostarczony nowy produkt bez wad, dostarczona część produktu lub naprawiony produkt, a także w przypadku kiedy czynności mające na celu usunięcie wady nie zostały wykonane w rozsądnym terminie, w celu zadośćuczynienia za wynikię trudności.

Sprzedawca, autoryzowane centrum serwisowe lub inny upoważniony pracownik niezwłocznie informuje o sposobie rozpatrzenia reklamacji, w skomplikowanych przypadkach w ciągu trzech dni roboczych. Okres ten nie obejmuje czasu wymaganego do oceny właściwych ekspertów. Usunięcie wad powinno odbyć się bez zbędnej zwłoki, nie później niż 30 dni od daty zgłoszenia roszczenia, chyba że sprzedawca lub autoryzowane centrum serwisowe obsługi reklamacji wspólnie z konsumentem ustalą dłuższy okres czasu.

Podczas zwrotu produktu (odstąpienia od umowy) konsument jest zobowiązany do zwrotu wszystkich akcesorii i dołączenie do produktu całej otrzymanej dokumentacji.

Konsument nie ma prawa do wydawania wadliwych części i elementów produktu, które zostały wymienione w ramach naprawy.

Gwarancja nie wyłącza, nie ogranicza ani nie zawieszają uprawnień kupującego wynikających z przepisów rękojmi za wady rzeczy sprzedanej.

Wady produktów powstałe w czasie transportu podlegają procedurą reklamacyjnym przewoźnika.

Niniejsza gwarancja ma zastosowanie w Unii Europejskiej

## Producent:

Jindřich Valenta – Concept  
 Vysokomýtská 1800, 565 01 Choceln  
 Česká republika  
 IČO 13216660  
 tel.: + 420 465 471 400, fax: +420 465 473 304  
 email: [servis@my-concept.cz](mailto:servis@my-concept.cz)  
 www: [www: www.my-concept.com](http://www.my-concept.com)

## Importer:

CONCEPT POLSKA sp. z o. o.  
 ul Ostrowskiego 30, 53-238 Wrocław  
 tel.: +48 71 339 04 44, fax: 71 339 04 14  
 email: [serwis@my-concept.pl](mailto:serwis@my-concept.pl)  
 www: [www: www.my-concept.pl](http://www.my-concept.pl)

## Dane produktu

Model:	
Numer fabryczny:	
Data sprzedaży:	Pieczętka i podpis sprzedawcy:

## GARANCIÁLIS FELTÉTELEK

A gyártó (ill. forgalmazó) a garanciális időszak alatt jótállást vállal a terméknek a vonatkozó műszaki szabványokban és feltételekben meghatározott tulajdonságaira. A jótállási idő a termék fogyasztó általi megvásárlásától számított 24 hónap.

A fogyasztó a jótállás keretében jogosult a hibák (ld. alább) térítésmentes, időszerű és megfelelő elhárítására, illetve, amennyiben az a hiba jellegéből adódóan nem adekvát, jogosult a termék hibás részeinek cseréjére. A termékre vonatkozó cserejog vagy az elállás az adásvételi szerződéstől csak a jogszabályi feltételek betartásával és kizárólag akkor érvényesíthető, ha a termék nincs túlságosan elhasználva vagy megsérülve.

### A garancia érvényesítésének feltételei:

- a termék használati utasításában található valamennyi utasítás betartása,
- a termék vásárlását igazoló bizonylat bemutatása.

A fogyasztó a termék meghibásodása esetén annál az eladónál érvényesítheti a garanciális jogait, akinél a terméket vásárolta.

A javításra való jog a vásárlás helyszínén vagy valamelyik márkaszervizben érvényesíthető, amelyek listája a termék csomagolásán vagy az interneten, a [www.my-concept.com](http://www.my-concept.com) címen található. Ha a fogyasztó nem a legközelebbi márkaszervizt választja, akkor az emiatt keletkezett magasabb költségeket ő viseli.

### A fogyasztónak szóló figyelmeztetés

A fogyasztó köteles a termék kifizetését igazoló bizonylatot megőrizni.

A termék reklamációjához a terméket gondosan meg kell tisztítani, és biztonságosan be kell csomagolni, nehogy megsérülhessen az esetleges márkaszervizbe szállítás során. A szennyezett termék átvételét az eladó elutasíthatja, illetve adott esetben kiszámlázhatja a fogyasztónak a termék tisztítási költségeit.

A gyártó (ill. forgalmazó) fenntartja a jogot arra, hogy a jogosulatlan reklamációkkal kapcsolatos költségeket ne térítse meg, valamint hogy a reklamálónak kiszámlázza a reklamáció jogosultságának kivizsgálásával, valamint megoldásával kapcsolatos elengedhetetlen költségeket.

A termék díjmentes javítására, ill. a termék visszaváltására való jog nem érvényesíthető az alábbi esetekben:

- ha a termék használati utasításában feltüntetett telepítési, üzemeltetési és kezelési feltételeket nem tartották be,
- ha a meghibásodás mechanikai, hő- vagy vegyi sérülés miatt, rövidzárlat, hálózati túlfeszültség vagy hibás telepítés miatt következett be,
- ha a meghibásodás harmadik személy szakszerűtlen beavatkozása miatt következett be,
- ha a meghibásodás vis major ok miatt következett be,
- ha a meghibásodás a nem megfelelő vagy szakszerűtlen karbantartás miatt következett be, amely nem tesz eleget a használati utasításban foglaltaknak, beleértve a vízkő és egyéb üledékek miatti meghibásodást,
- ha a termék vagy annak részei a rendeltetésszerű használat során elhasználódtak,
- ha a rendeltetésszerű használat során a fűtőfelületek elszíneződtek, vagy az egyéb felületek megkarcolódtak,
- ha a napsugárzás, hősugárzás, vízkő vagy egyéb üledékek miatt optikai vagy funkcionális változásokra került sor,
- ha letelt a termék valamely alkatrészének, pl. akkumulátor, izzó stb. élettartama

A keletkezett hiba jellegének megállapítására kizárólag a gyártó, forgalmazó, márkaszerviz, ill. adott esetben bírósági szakértő jogosult, nem pedig az eladó vagy a fogyasztó.

A garanciális javítás keretében kicserélt hibás pótalkatrészekre a fogyasztó nem tarthat igényt.

Amennyiben a fogyasztó eláll az adásvételi szerződéstől, úgy köteles visszaszolgáltatni a komplett terméket beleértve annak tartozékait, valamint a termékkel leszállított dokumentumokat is.

A termékkel együtt adott ajándékokra, amelyek nem kerültek kiszámlázásra a fogyasztónak, semmilyen jótállás nem vonatkozik.

Megjegyzés: A szállítás során megsérült termék reklamációjára a szállítmányozó reklamációs szabályzata vonatkozik.

### Gyártó

Jindřich Valenta – Concept  
 Vysokomýtská 1800, 565 01 Choceň  
 Cseh Köztársaság  
 tel: +420465471400  
 fax: +420 465 473 304  
 email: [servis@my-concept.cz](mailto:servis@my-concept.cz)  
 www: [www.my-concept.com](http://www.my-concept.com)

Pārdevēja pienākums ir iepazīstināt patērētāju ar izstrādājuma parametriem un darbību, kā arī pilnībā un salasāmi aizpildīt garantijas talonu izstrādājuma pārdošanas dienā.

**Ja nav pareizi aizpildīta vai nepareizi norādīta nepieciešamā informācija par izstrādājumu, garantijas talons ir nederīgs!**

Ražotājs (vai piegādātājs) garantijas laika periodā ir atbildīgs par izstrādājuma tehniskajām īpašībām un tā darbību, ko paredz attiecīgās tehniskās normas un nosacījumi.

Garantijas laiks ilgst 24 mēnešus, sākot no pārdošanas datuma, ja ražotājs (vai piegādātājs) nav noteicis citādi.

Patērētājam garantijas ietvaros ir tiesības uz bezmaksas, savlaicīgu un pilnīgu izstrādājuma bojājumu novēršanu (skat. tālāk) vai, ja tas nav neadekvāti attiecībā pret bojājuma raksturu, tiesības uz izstrādājuma bojāto detaļu maiņu. Tiesības uz izstrādājuma maiņu vai pirkšanas līguma nosacījumu neievērošanu var izmantot tikai tad, ja ir izpildīti visi likumīgie nosacījumi, un tikai gadījumā, ja izstrādājums nav ticis pārmērīgi nolietots vai bojāts.

Garantija ir spēkā, ja ir izpildīti šādi nosacījumi:

- ievēroti izstrādājuma apkalpes instrukcijas norādījumi,
- uzrādīti visi pirkumu apliecinājošie dokumenti un spēkā esoša garantijas apliecība.

Ar pretenzijām par bojājumiem patērētājam jāgriežas tirdzniecības vietā, kur izstrādājums tika iegādāts. Bojājumu labošanu var pieteikt tajā pašā tirdzniecības vietā, kur tika iegādāts izstrādājums, vai arī kādā no autorizētajiem servisa centriem, kuru saraksts ir norādīts iepakojuma sastāvā, vai arī varat to atrast timekļa vietnē: [www.my-concept.com](http://www.my-concept.com).

### Brīdinājums patērētājam

Patērētāja pienākums ir saglabāt garantijas talonu un pirkuma apliecinājošu dokumentu (kases čeku, pavadzīmi u.c.), kas apliecina produkta iegādi. Sūdzību gadījumā izstrādājums rūpīgi jāiztira un jāiesaiņo tā, lai, to transportējot uz autorizēto servisa centru, tas netiktu bojāts.

Ražotājam (vai piegādātājam) ir tiesības nesegt izdevumus, kas ir saistīti ar nepamatotu sūdzību, un pieprasīt no sūdzības iesniedzēja nepieciešamo atlīdzību par izdevumiem, kas ir radušies, noskaidrojot sūdzības pamatojumu.

Tiesības uz izstrādājuma bezmaksas labošanu, respektīvi, izstrādājuma atdošanu, nav iespējams izmantot šādos gadījumos:

- ja nav tikuši ievēroti instalācijas, ekspluatācijas vai apkalpes nosacījumi, kas ir norādīti izstrādājuma lietošanas instrukcijā;
- ja bojājums ir radies mehāniskas, termiskas vai ķīmiskas iedarbības, īssavienojuma vai elektrotīkla pārsprieguma rezultātā;
- ja bojājums ir radies trešās personas neprofesionālas rīcības rezultātā;
- ja bojājums ir radies dabas katastrofas rezultātā;
- ja bojājums ir radies nepietiekošas vai nepiemērotas aprūpes dēļ, kas ir pretrunā ar lietošanas instrukciju, tostarp bojājumi, ko ir izraisījušas ūdens vai citas nogulsnes;
- ja izstrādājuma vai tā daļas nolietojums ir radies parastas lietošanas rezultātā;
- ja apsildes laukumu krāsas maiņu vai virsmu skrāpējumu ir izraisījis parasta lietošana;
- ja izskata vai funkcijas maiņu ir izraisījis saules starojums, siltums, ūdens vai citas nogulsnes;
- ja atsevišķām izstrādājuma daļām, piem., akumulatoram, spuldzēm utt., ir beidzies kalpošanas laiks.

To, kāda ir attiecīgā bojājuma izcelsme, ir tiesīgs novērtēt vienīgi ražotājs, piegādātājs, autorizētais servisa centrs vai tiesu eksperts nevis pārdevējs vai patērētājs.

Patērētājam nav tiesību uz bojātajām rezerves daļām, kas ir apmainītas garantijas remonta gaitā.

Ja patērētājs neievēro pirkšanas līguma nosacījumus, tā pienākums ir atdot izstrādājumu visā pilnībā, tostarp aprīkojumu un dokumentus, kas tikuši piegādāti kopā ar izstrādājumu.

Uz dāvanām, kuras var tikt pievienotas izstrādājumam pārdošanas laikā un kuru cena no patērētāja nav iekasēta, garantija neattiecas.

Patērētājam ir tikai tās tiesības, ko nosaka likums.

**Piez.:** Uz sūdzībām par bojājumiem, kas ir radušies izstrādājuma transportēšanas laikā, attiecas transportētāja sūdzības iesniegšanas nolikumi.

### Ražotājs:

Jindřich Valenta – Concept  
Vysokomýtská 1800, 565 01 Choceň  
Česká republika  
IČO 13216660  
tel.: + 420 465 471 400, fax: +420 465 473 304  
email: [servis@my-concept.cz](mailto:servis@my-concept.cz)  
www: [www.my-concept.com](http://www.my-concept.com)

### Piegādātājs:

SIA Verners VT  
Piedrujas iela 5a, Rīga LV-1073  
Latvija  
tālr.: +371 67 021 021  
fakss: +371 67 021 000  
e-pasts: [info@verners.lv](mailto:info@verners.lv)  
www: [www.verners.lv](http://www.verners.lv)

### Izstrādājuma raksturojums:

Modelis:	
Izstrādājuma numurs:	
Pārdošanas datums:	Pārdevēja paraksts un zīmogs:

## Warranty

The manufacturer (or importer) is responsible for ensuring the product complies with the requirements of applicable legal regulations as well as those of the relevant technical standards. Moreover, they are responsible for ensuring the product has the properties the manufacturer described in documents related to the goods or those reasonably expected by the customer with regard to the nature of the goods or based on advertising produced by the manufacturer, and further they are responsible for ensuring the product is fit for the purpose proposed by the manufacturer or that a product of the same type is normally used for.

The quality warranty term is 24 months from product takeover by the customer.

The warranty does not apply to wear and tear caused by regular use. The customer shall not be entitled to any warranty claims if, prior to taking the product over, they knew the product contained a defect or if the defect is attributable to the customer.

The warranty specifically does not apply:

- if the product installation, operation and service conditions stipulated in the product operating manual have not been adhered to,
- to malfunctions caused due to mechanical, heat or chemical damage, short circuit, over voltage or incorrect installation,
- to malfunctions caused by an inexperienced third-party intervention,
- to malfunctions caused by natural disaster,
- to malfunctions caused by insufficient or inappropriate maintenance in violation of the operating manual, including malfunctions caused by water and other sediments,
- to changes in colour of the heating surface or to scratching of the surface caused as a result of using the products in an unusual manner,
- to appearance and functional changes caused by exposure to sunlight, thermal radiation of water and other sediments,
- if the service life of certain product parts expires, e.g. for accumulators, bulbs, etc.

The warranty does not apply to any products and services provided along with the product (gifts, promotional articles, etc.).

## Filing a complaint

A complaint against a product defect must be filed as soon as identified, yet no later than before the end of the warranty term.

The customer must file a product complaint with the dealer from which they have purchased the product, or with any authorised service centre, a list of which is included in the product package, or available at [www.my-concept.com](http://www.my-concept.com).

While filing a product complaint, the product must be duly cleaned and securely packed so as to prevent any damage during its transport to an authorised service centre, where relevant, unless the product is delivered in person.

The customer must submit proof of having concluded a purchase contract for the product by producing the receipt.

While filing their complaint, the customer must indicate the noted defect and identify the preferred complaint application method.

## Complaints processing

As long as the noted defect may be removed, the user has the right to have the defect duly removed free of charge on a timely basis.

Where such a procedure is not reasonable with regard to the nature of the defect, the user may require to be supplied a new defect-free product (replacement), or, where the defect applies to a part of the product only, replacement of the part concerned. However, if replacement of the product or any part thereof is not proportionate with regard to the nature of the defect, especially if the defect can be removed without undue delay, the customer has the right to have the defect removed free of charge.

If the noted defect is not removable, or if the customer becomes entitled to replacement of the product or a part thereof, yet the replacement is not possible, for example due to the product having been sold out, the customer has the right to return the product (withdrawal from the contract).

The customer shall have the right to a new product (replacement) or to replacement of a part of the product even if the defect can be removed, provided they cannot properly use the product due to repeated occurrence of the defect or due to a high number of such defects. In such a case, the customer also has the right to return the product (by withdrawing from the contract).

If the product is not returned (the customer does not withdraw from the contract), or if the customer does not apply the right to a new defect-free product (replacement), to replacement of a part thereof or to repair of the product, they may request a reasonable discount. The customer also has a right to a reasonable discount if a new defect-free product cannot be supplied to them, or if a product part cannot be replaced or the product repaired unless the situation is remedied within a reasonable time limit, or if remedying the situation would create major discomfort on the part of the customer.

The seller, authorised service centre or a staff member authorised by them must decide about each complaint immediately or within three business days in complicated cases. This term does not include a reasonable period of time, depending on the type of product concerned,

required for the defect to be assessed by an expert. A complaint, including defect removal, must be dealt with without any undue delay, yet no later than within 30 calendar days of the complaint filing date, unless the seller and the customer agree on a later deadline.

On returning the product (withdrawing from the contract) the customer must return any accessories and documents supplied along with the product.

The customer does not have the right to keep the defective parts and components of the product replaced as part of a repair of the product.

This shall be without prejudice to any other rights the customer may have in relation to the purchase of the product.

**Remark:** Complaints against products damaged in transport are governed by the carrier's complaints procedure.

## Manufacturer

Jindřich Valenta - Concept  
 Vysokomýtská 1800, 565 01 Choceň  
 Czech Republic  
 tel.: +420 465 471 400  
 fax +420 465 473 304  
 Company ID No. 13216660  
 email: [servis@my-concept.cz](mailto:servis@my-concept.cz)  
 www: [www.my-concept.com](http://www.my-concept.com)

## Product data

Model:	
Production number:	
Date of purchase:	Seal and signature of vendor:

**DE GARANTIEBEDINGUNGEN****Garantie**

Der Hersteller (bzw. Importeur) garantiert, dass das Produkt den Anforderungen der Rechtsvorschriften und den durch die entsprechenden technischen Normen bestimmten Anforderungen entspricht. Weiterhin, dass das Produkt über solche Eigenschaften verfügt, die der Hersteller in den zum Produkt gehörigen Dokumenten beschrieben hat oder welche der Verbraucher in Bezug auf den Charakter der Ware und auf der Grundlage der vom Hersteller durchgeführten Werbung erwartet. Der Hersteller garantiert, dass das Produkt für die von ihm angeführten Zwecke geeignet ist.

Die Garantielaufzeit beträgt 24 Monate und beginnt mit der Produktübernahme durch den Verbraucher zu laufen.

Die Garantie bezieht sich nicht auf Mängel durch Verschleiß. Der Garantieanspruch gilt nicht, wenn dem Verbraucher vor der Produktübernahme Mängel bekannt waren oder er diese selbst verursacht hat.

Ausgenommen von der Garantie sind (insbesondere):

- Nichteinhaltung von Bedingungen für Installation, Betrieb und Bedienung gemäß Bedienungsanleitung,
- Mängel durch mechanische, chemische Schäden, Kurzschluss, Netzüberspannung oder falsche Installation,
- Mängel durch unsachgemäße Eingriffe durch nicht autorisierte Personen,
- Mängel aufgrund höherer Gewalt,
- Mängel durch unsachgemäße Wartung im Widerspruch mit der Bedienungsanleitung, einschließlich Schäden durch Wasserablagerungen,
- Farbveränderungen von Heizflächen oder Verkratzen durch üblichen Gebrauch,
- Optische und funktionale Veränderungen, verursacht durch Sonnen- und Wärmeeinstrahlung oder Wasserablagerungen und andere Ablagerungen,
- Einige Zubehörteile des Produkts wegen ihrer kürzeren Lebensdauer, z.B. Akkus, Glühbirnen usw.

Die Garantie gilt nicht für Leistungen, die mit dem Produkt kostenlos zur Verfügung gestellt wurden (Geschenke, Werbeartikel usw.).

**Geltendmachung der Reklamation**

Produktmängel sollten unmittelbar nach deren Feststellung reklamiert werden, spätestens jedoch vor Ablauf der Garanzzeit.

Die Reklamation ist beim Verkäufer des Produkts geltend zu machen oder bei einer autorisierten Servicestelle. Die Liste der Servicestellen ist im Lieferumfang enthalten oder unter [www.my-concept.com](http://www.my-concept.com).

Das reklamierte Produkt ist gereinigt und ordnungsgemäß verpackt an die Servicestelle zu versenden, um eventuelle Transportschäden zu vermeiden, falls es nicht persönlich übergeben wird.

Der Verbraucher ist verpflichtet einen Beleg über den Vertragsabschluss und Produktkauf vorzulegen.

Der Verbraucher ist verpflichtet den Mangel genau zu beschreiben, einschließlich des Reklamationsanspruches.

**Reklamationsverfahren**

Kann der reklamierte Mangel beseitigt werden, hat der Verbraucher das Recht auf eine kostenlose, zeit- und ordnungsgemäße Beseitigung des Mangels.

Sofern dies im Hinblick auf den Charakter des Mangels nicht unangemessen ist, kann der Verbraucher die Lieferung einer neuen mangelfreien Sache oder die Lieferung der fehlenden Sache fordern (Austausch). Kann der Mangel jedoch ohne unnötige Verzögerung beseitigt werden, hat der Verbraucher das Recht auf eine kostenlose Beseitigung solches Mangels.

Handelt es sich um einen irreparablen Mangel und der Verbraucher hat das Recht auf einen Austausch des Produkts oder deren Teile, und dies z.B. aufgrund der Nichtverfügbarkeit des Produkts nicht möglich ist, ist der Verbraucher berechtigt das Produkt zurückzugeben (vom Vertrag zurückzutreten).

Das Recht auf die Lieferung eines neuen Produkts (Austausch) oder deren Teile hat der Verbraucher auch bei reparablen Mängeln, falls diese wiederholt auftreten. In solchem Fall ist der Verbraucher auch berechtigt das Produkt zurückzugeben (vom Vertrag zurückzutreten).

Erfolgt keine Rückgabe (Vertragsrücktritt) oder kein Anspruch auf die Lieferung eines neuen Produkts oder deren Teile (Austausch), oder auf eine Reparatur, kann der Verbraucher einen angemessenen Nachlass fordern. Dies gilt auch im Falle, wenn kein neues Produkt oder deren Teile geliefert werden können, das Produkt nicht repariert wird, und auch dann, wenn dafür keine Ersatztermine vereinbart werden.

Verkäufer, autorisierte Servicestelle oder beauftragte Personen haben über die Reklamation unverzüglich zu entscheiden, bei schwierigen Fällen innerhalb von drei Werktagen. Diese Frist umfasst nicht den erforderlichen Zeitraum zur fachlichen Bewertung des Mangels. Der Verkäufer oder die Servicestelle ist verpflichtet die Reklamation innerhalb von 30 Tagen ab dem Tag der Geltendmachung der Reklamation zu erledigen, falls keine längere Frist vereinbart wird.

Bei Rückgabe des Produkts (Vertragsrücktritt) ist der Verbraucher verpflichtet auch jegliches Zubehör und sämtliche Dokumente zum Produkt zurückzugeben.

Der Verbraucher hat kein Recht auf die Rückgabe der mangelhaften Teile des Produkts, die im Rahmen der Reklamation ausgetauscht wurden.

Sämtliche weitere Rechte des Verbrauchers, verbunden mit dem Kauf des Produkts, bleiben durch diese Garantiebedingungen unberührt.

**Anm.:** Für Reklamationen von Produkten, die während des Transports beschädigt werden, gilt die Reklamationsordnung des Transportunternehmens.

**Hersteller:**

Jindřich Valenta – Concept  
 Vysokomýtská 1800, 565 01 Choceň  
 Tschechische Republik  
 Ident.-Nr.: 13216660  
 Tel.: + 420 465 471 400, Fax: +420 465 473 304,  
 E-Mail: [servis@my-concept.cz](mailto:servis@my-concept.cz)  
 www: [www.my-concept.com](http://www.my-concept.com)

**Produktdetails**

Modell:	
Herstellernummer:	
Verkaufsdatum:	Stempel und Unterschrift des Verkäufers:

## Garantie

Le fabricant (l'importateur, le cas échéant) est tenu responsable de la conformité du produit aux exigences réglementaires et normatives applicables. Il est aussi tenu responsable du fait que le produit présente les qualités définies dans les documents relatifs au produit ou ceux attendus par le consommateur en tenant compte de la nature et des caractéristiques du produit et sur la base de publicité du fabricant, il est également tenu responsable du fait que le produit est propre aux usages auxquels servent habituellement les biens du même type.

La durée de garantie en terme de qualité du produit est de 24 mois à partir de la date de l'acquisition du produit par le consommateur.

La garantie ne s'applique pas à l'usure du produit résultant de son usage habituel. La garantie ne s'applique pas si le consommateur a été conscient des vices du produit ou si le consommateur lui-même a causé ces vices.

La garantie est exclue si (notamment) :

- les conditions de l'installation, d'utilisation ou d'entretien du produit indiquées dans le manuel d'emploi n'ont pas été respectées,
- les dommages sont dus à un endommagement d'ordre mécanique, thermique ou chimique, à un court-circuit, surcharge de réseau ou installation autre que prévue,
- les dommages sont dus à une intervention par un tiers
- les dommages sont dus à un sinistre,
- les dommages résultent du non-respect des instructions prévues dans le manuel d'emploi y compris les anomalies dues à un dépôt d'eau ou autres,
- les changements de couleur des surfaces de chauffe ou grattage de surfaces sont dues à un usage habituel,
- s'agit des changements d'aspect ou de fonctions provoqués par le rayonnement solaire, thermique ou par le dépôt d'eau ou autres,
- certains éléments du produit sont à la fin de vie, exemple : accumulateurs, ampoules etc.

La garantie ne s'applique pas aux éléments fournis à titre gratuit avec le produit (cadeaux, objets à caractère publicitaire etc.).

## Demande en garantie

Toute demande en garantie est à notifier sans délai après son identification, avant la fin de la période de garantie au plus tard.

La demande en garantie est à signaler à votre revendeur, le cas échéant au centre d'assistance autorisé dont la liste fait partie de l'emballage du produit, ou elle est indiquée sur l'adresse [www.my-concept.com](http://www.my-concept.com).

Pour envoyer le produit, objet de la réclamation, il faut le nettoyer et sécuriser pour le transport dans le centre d'assistance autorisé afin d'éviter tout endommagement, si le produit n'est pas remis personnellement.

L'utilisateur est tenu de prouver l'existence du contrat d'achat en présentant son bon d'achat.

L'utilisateur est tenu d'indiquer l'anomalie objet de réclamation et il fait choix de sa revendication découlant de sa demande en réclamation.

## Liquidation de réclamation

S'il s'agit d'un défaut réparable, le consommateur a le droit de bénéficier de la réparation à titre gratuit et dans un délai prévu.

Si cela n'est pas disproportionné en tenant compte la nature du défaut, le consommateur a le droit de demander une livraison d'un nouveau produit sans vice (remplacement), ou si le défaut ne concerne qu'une partie du produit, demander le changement de cette dernière. Si la demande de remplacement du produit et de sa partie est disproportionnée en tenant compte la nature du défaut, notamment si le défaut est réparable, le consommateur a le droit de demander une réparation à titre gratuit.

S'il s'agit d'un défaut irréparable ou si le consommateur a le droit de demander un remplacement du produit ou de sa partie, mais le remplacement n'est pas réalisable, par exemple due à l'épuisement des stocks, le consommateur a le droit de retourner le produit (d'annuler le contrat de vente).

Le consommateur a le droit de demander une livraison d'un nouveau produit (remplacement) ou le remplacement d'une partie du produit en cas d'un défaut réparable si le produit ne peut pas être utilisé pour l'existence répétitive du défaut après la réparation ou pour le nombre de défauts importants. Dans un tel cas le consommateur a le droit de retourner le produit (d'annuler le contrat de vente).

Si le produit n'est pas retourné (le contrat de vente annulé) ou si le consommateur n'applique pas son droit de demander une livraison d'un nouveau produit sans défauts (remplacement), de demander un remplacement d'un partie ou de sa réparation, il peut demander le remboursement approprié. Le consommateur a le droit de demander le remboursement également dans le cas où il s'avère impossible de livrer un nouveau produit sans défauts, de remplacer une partie du produit ou de réparer le produit, ou si la réparation n'est pas réalisée dans un délai prévu ou si la remise à l'état est trop compliquée pour le consommateur.

Le revendeur, le service d'assistance autorisé ou autre personne désignée décide sur la réclamation immédiatement, dans les cas compliqués en trois jours ouvriers.

## Détails du produit

Modèle :	
Numéro de série:	
Date de l'achat :	Cachet et signature du vendeur :

Le délai ci-dessus ne comprend pas le temps nécessaire pour évaluation expert du défaut en prenant compte de la nature du produit.

Toute demande en garantie doit être traitée sans délai, dans le délai de 30 jours à partir de la date de demande en garantie, s'il n'est pas prévu autrement entre le revendeur ou le service d'assistance autorisé et le consommateur.

En cas de retour du produit (annulation du contrat de vente) le consommateur est tenu de retourner tous éléments auxiliaires du produit y compris tous documents livrés avec le produit.

Le consommateur n'a pas le droit de demander le retour des pièces ou de parties du produit remplacées dans le cadre de la réparation.

Tout droit du consommateur liés à l'achat du produit n'est pas touché par les présentes conditions de garantie.

**Note :** La réclamation du produit endommagé pendant le transport est régie par le Code de réclamation du transporteur.

## Fabricant:

Jindřich Valenta – Concept  
 Vysokomýtská 1800, 565 01 Choceň  
 République tchèque  
 TVA n° 13216660  
 tél.: + 420 465 471 400, fax: +420 465 473 304,  
 email: [servis@my-concept.cz](mailto:servis@my-concept.cz)  
 www: [www: www.my-concept.co](http://www.my-concept.co)

### Garanzia

Il produttore (eventualmente l'importatore) risponde della conformità del prodotto ai requisiti normativi previsti dalle rispettive norme tecniche. Il produttore garantisce inoltre che il prodotto ha le qualità riportate nei documenti che si riferiscono alla merce o che l'utente si aspetta di ricevere al riguardo della natura della merce, e che il prodotto stesso è adatto al fine indicato dal produttore.

Il periodo di garanzia si stabilisce a 24 mesi dalla data di accettazione del prodotto da parte dell'utente.

La garanzia non si riferisce all'usura del prodotto provocata dall'uso normale del prodotto stesso. Il diritto di sostituzione della merce per difetto sul prodotto non spetta all'utente se quest'ultimo era al corrente del rispettivo difetto prima di accettare la merce o se il difetto lo aveva causato lui stesso.

La garanzia non si riferisce ai seguenti casi, quando (in particolare):

- non sono state rispettate le condizioni di installazione, funzionamento ed uso corretto del prodotto riportate nel manuale d'uso del prodotto stesso;
- il danneggiamento è di natura meccanica termica, chimica o elettrica, tipo cortocircuito, oppure è stato causato dalla sovratensione nella rete;
- il difetto è stato causato da un intervento inopportuno da parte di un terzo;
- il difetto è stato causato dalla furia degli elementi;
- il difetto è stato provocato dalla manutenzione insufficiente e/o impropria, eseguita in contrasto con quanto riportato nel manuale d'uso, ivi compresi i difetti causati dal calcare o da altri sedimenti;
- il cambio di colore e/o i graffi sulle superfici di riscaldamento sono la conseguenza di uso normale;
- le alterazioni visive e funzionali dovute ai raggi di sole, alla radiazione termica e/o ai sedimenti;
- decorsa la vita utile di alcuni elementi del prodotto, per esempio degli accumulatori, delle lampadine etc.

La garanzia non si riferisce agli adempimenti concessi gratuitamente insieme con il prodotto (omaggi, materiale pubblicitario etc.).

### Procedura di reclamo

Il reclamo del prodotto deve essere fatto senza rinvii una volta accertato il difetto, comunque entro e non oltre la scadenza del periodo di garanzia.

Il reclamo del prodotto va presentato presso il venditore del prodotto stesso, ovvero presso un centro autorizzato qualsiasi. La lista dei centri assistenza autorizzati fa parte della confezione del prodotto o è reperibile sul sito [www.my-concept.com](http://www.my-concept.com).

Prima di presentare il prodotto al reclamo, esso deve essere dovutamente pulito e pure imballato, qualora va spedito in un centro autorizzato onde evitare il suo danneggiamento.

L'utente finale è tenuto a presentare il documento attestante l'acquisto del prodotto.

Al prodotto deve essere allegata la lettera con la descrizione del difetto contestato e l'opzione per la gestione del reclamo.

### Gestione del reclamo

Qualora si tratti di un difetto riparabile, l'utente ha diritto alla riparazione gratuita e tempestiva del prodotto.

Se, considerata la natura del difetto, non si tratta di una pretesa inadeguata, l'utente può richiedere la fornitura di un prodotto privo dei difetti (la sostituzione), oppure se il difetto interessa solo un elemento concreto del prodotto, la sostituzione di tale elemento. Se però, considerata la natura del difetto, la pretesa della sostituzione risulta inadeguata in particolare se il difetto può essere eliminato in tempi previsti, l'utente ha diritto alla riparazione gratuita del prodotto.

Qualora però si tratti di un difetto irreparabile e all'utente nasce il diritto alla sostituzione del prodotto o di una sua parte e la sostituzione non è praticabile, per esempio per motivi di vendita completa del rispettivo prodotto, l'utente ha diritto di restituire il prodotto (recedere dal contratto).

Il diritto alla fornitura del prodotto nuovo (alla sostituzione), oppure al cambio di un elemento del prodotto ha l'utente anche nel caso di un difetto riparabile, se limitato nell'uso normale del prodotto per la presenza ripetuta del danno o per il numero maggiore dei danni. In tal caso l'utente ha diritto alla restituzione del prodotto (recesso dal contratto).

Se non viene effettuata la restituzione del prodotto (recessione dal contratto) oppure se l'utente non rivendica il diritto alla fornitura del prodotto nuovo (sostituzione), alla sostituzione di un elemento del prodotto oppure alla riparazione del prodotto stesso, può richiedere uno sconto adeguato. L'utente ha diritto ad uno sconto adeguato anche qualora non gli possa essere fornito un prodotto nuovo, privo dei difetti, sostituito un elemento del prodotto oppure effettuata la riparazione del prodotto stesso, nonché qualora non possa essere posto il rimedio entro un periodo adeguato oppure il provvedimento al rimedio comporti dei grossi problemi all'utente stesso.

Il venditore, il centro di assistenza autorizzato oppure un operatore incaricato da questi decidono sulla contestazione immediatamente, nei casi complicati entro tre giorni lavorativi. In quel tempo non viene calcolato il periodo necessario per una valutazione peritale del difetto.

### Dettagli sul prodotto

Modello:	
Numero di matricola:	
Data di vendita:	Timbro e firma del produttore:

La contestazione del difetto e l'eliminazione dello stesso devono essere risolti senza rinvii, entro 30 giorni dal giorno di presentazione del reclamo, salve le pattuizioni diverse fatte tra il centro di assistenza autorizzato e l'utente.

Alla restituzione del prodotto (recessione dal contratto) l'utente è tenuto a restituire pure tutti gli accessori e tutti i documenti forniti insieme con il prodotto.

L'utente non ha diritto a ricevere indietro i pezzi e gli elementi difettosi del prodotto sostituiti nell'ambito della riparazione.

Ogni altro diritto dell'utente relativo all'acquisto del prodotto non viene meno con l'applicazione delle condizioni di garanzia.

**Nota:** La contestazione del prodotto danneggiato durante il trasporto è regolata dall'ordinamento contestazioni del trasportatore.

### Produttore:

Jindřich Valenta – Concept  
 Vysokomýtská 1800, 565 01 Choceň  
 Repubblica Ceca  
 C.F. 13216660  
 tel.: +420.465.471.400, fax: +420.465.473.304.  
 email: [servis@my-concept.cz](mailto:servis@my-concept.cz)  
 www: [www: www.my-concept.com](http://www.my-concept.com)

### Garantía

Es responsabilidad del fabricante (o importador) que el producto cumpla con los requisitos legales y lo dispuesto por las normas técnicas aplicables. Es también su responsabilidad que el producto tenga las propiedades descritas en la documentación vinculada al mismo o las que el consumidor pudiese esperar dada la naturaleza del producto y la publicidad llevada a cabo por el fabricante, y es también su responsabilidad que el producto sea adecuado para el propósito indicado o para su uso habitual.

La garantía por la calidad del producto es válida por 24 meses a partir de su entrega al consumidor.

La garantía no cubre el desgaste resultante del uso habitual. El derecho a reclamación no será aplicable si, antes de haber recibido el producto, el consumidor sabía que este era defectuoso o si él hubiese causado el defecto.

La garantía no es válida en caso de que (en particular):

- que no se hubiesen cumplido las condiciones para la instalación, funcionamiento y operación del producto descritas en el manual,
- que el defecto hubiese resultado de daños mecánicos, térmicos o químicos, cortocircuitos, sobretensión en la red o de una instalación incorrecta,
- que el defecto hubiese sido causado por la intervención indebida de terceros,
- que el defecto hubiese sido causado por un desastre natural,
- el defecto hubiese sido causado por un mantenimiento insuficiente o incorrecto, incluyendo aquellos causados por sedimentos de agua u otro tipo,
- cambios en el color de la superficie de calentamiento o rayaduras sean el resultado del uso habitual,
- tratarse de cambios de apariencia o funcionales causados por la radiación solar o térmica o por sedimentos de agua u otro tipo,
- haber concluido la vida útil de alguno de los componentes del producto (acumuladores, bombillas, etc.)

La garantía no cubre los objetos proporcionados gratuitamente junto con el producto (regalos, materiales promocionales, etc.).

### Reclamaciones

Las reclamaciones por defectos deben ser realizadas sin demora innecesaria y antes del vencimiento de la garantía.

El consumidor presentará su reclamación en el establecimiento en donde adquirió el producto o en cualquiera de los servicios autorizados incluidos en la lista que forma parte del embalaje del producto, que también puede encontrarse en internet, en la dirección [www.my-concept.com](http://www.my-concept.com).

Para presentar la reclamación, el producto debe ser adecuadamente limpiado y puesto en un embalaje seguro para evitar daños durante un eventual transporte al servicio autorizado, en caso de que no sea entregado en persona.

El consumidor tiene la obligación de demostrar la celebración de un contrato de compraventa mediante la presentación de un comprobante de compra.

Junto con la reclamación, el consumidor describirá el supuesto defecto y seleccionará la reclamación.

### Resolución de reclamaciones

Si se tratase de un defecto corregible, el consumidor tendrá derecho a que el defecto sea corregido sin cargo y de manera oportuna y apropiada.

De no ser desproporcionado a la naturaleza del defecto, el consumidor podrá exigir la entrega de un nuevo producto sin defectos (reemplazo) o, si el defecto se relacionase a un componente del producto, podrá exigir el reemplazo de dicho componente. Sin embargo, si el reemplazo del producto o su componente fuese desproporcionado a la naturaleza del defecto, en especial si el defecto pudiese ser corregido sin demora, el consumidor tendrá derecho a que el defecto sea corregido sin cargo.

Si se tratase de un defecto no corregible, o si el consumidor tuviese derecho al reemplazo del producto o su componente, pero dicho reemplazo no fuese posible, por ej. debido a que el producto estuviese agotado, el consumidor tendrá derecho a devolver el producto (rescindir el contrato).

El consumidor tiene derecho a recibir un nuevo producto (reemplazo) o partes del mismo, incluso en caso de defectos que sean reparables si no fuese posible utilizar el objeto apropiadamente debido a un defecto recurrente luego de su reparación o a un número mayor de defectos. En tal caso, el consumidor también tendrá derecho a devolver el producto (rescindir el contrato).

Si el consumidor no devolviese el producto (rescisión de contrato) o no ejerciese su derecho a recibir un nuevo producto sin defectos (reemplazo) o un reemplazo de un componente del mismo, o a que el producto sea reparado, podrá exigir un descuento razonable. El consumidor tendrá derecho a un descuento razonable también en caso de que no sea posible: entregar un nuevo producto sin defectos, el reemplazo de un componente del producto, la reparación del producto o que la situación no pueda ser remediada en un plazo razonable o que esto le haya causado al consumidor dificultades considerables.

El vendedor, el servicio autorizado o un empleado por estos designado decidirá sobre el reclamo de inmediato o dentro de los tres días hábiles en casos complicados. Este plazo no incluirá el periodo razonable necesario según el tipo de producto para la evaluación profesional del defecto.

La reclamación, incluyendo la corrección de los defectos deberá ser resuelta sin demora innecesaria, a más tardar a los 30 días a partir de la presentación de la reclamación, a menos que el vendedor o el servicio autorizado que resuelva el reclamo acuerde una extensión del plazo con el consumidor.

Al devolver el producto (renunciar al contrato), el consumidor está obligado a devolver también los accesorios y todos la documentación entregada con el mismo.

El consumidor no tiene derecho a recibir los componentes o las piezas defectuosas que hubiesen sido reemplazados al reparar el producto.

Todos los demás derechos del consumidor vinculados a la compra del producto no se verán afectados por las presentes condiciones de garantía.

Nota: La reclamaciones por daños al producto durante su transporte se rigen por el reglamento de reclamaciones del transportista.

### Fabricante

Jindřich Valenta - Concept  
Vysokomýtská 1800, 565 01 Choceň,  
República Checa  
CIF 13216660  
tel.: + 420 465 471 400, fax: +420 465 473 304,  
email: [servis@my-concept.cz](mailto:servis@my-concept.cz)  
[www: www.my-concept.com](http://www.my-concept.com)

### Detalles del producto

Modelo:	
Número de serie:	
Fecha de venta:	Sello y firma del vendedor:



## RO CONDIȚII DE GARANȚIE

### Garanție

Producătorul (eventual importatorul) răspunde de faptul că produsul este în conformitate cu legislația și îndeplinește cerințele stabilite de normele tehnice aferente. De asemenea răspunde pentru faptul că produsul are caracteristicile pe care producătorul le-a descris în documentele legate de produs sau pe care consumatorul le-a presupus, ținând cont de natura produsului și pe baza reclamei producătorului, fiind responsabil și pentru faptul că produsul se potrivește scopului pe care producătorul l-a menționat sau pentru care se folosește un astfel de produs.

Termenul de garanție pentru calitatea produsului este de 24 luni de la preluarea produsului de către consumator.

Garanția nu include uzura produsului cauzată de utilizarea normală a acestuia. Consumatorul nu beneficiază de dreptul de garanție dacă înaintea preluării produsului a știut că produsul are defecțiuni sau dacă a cauzat el însăși defectul.

Garanția este exclusă în cazurile în care (în special):

- nu au fost respectate condițiile de instalare, exploatare și deservire a produsului, care sunt menționate în manualul de utilizare,
- defecțiunea a apărut din cauza deteriorării mecanice, termice sau chimice, prin scurtcircuitare, supratensiune în rețea sau instalare incorectă,
- defecțiunea a apărut prin intervenirea neautorizată a unei persoane terțe,
- defecțiunea a apărut la o calamitate naturală,
- defecțiunea a apărut ca urmare a unei întrețineri insuficiente sau necorespunzătoare, în contradicție cu manualul de utilizare, inclusiv defecțiunile cauzate de depunerile de apă și altele,
- a apărut modificarea culorii suprafețelor de încălzire sau zgârierea suprafețelor prin folosirea obișnuită,
- este vorba de modificările de aspect și funcționalitate cauzate de radiații solare, radiații termice sau de depunerile de apă sau altele,
- expiră durata de viață a unor părți ale produsului, de ex. a acumulatorului, becurilor etc.

Garanția nu include obiectele care au fost oferite gratuit împreună cu produsul (cadouri, obiecte de promovare, etc.).

### Valorificarea reclamației

Reclamarea defecțiunii produsului trebuie valorificată fără o întârziere inutilă după depistarea acesteia, cel târziu însă înainte de expirare a perioadei de garanție.

Reclamarea produsului se valorifică de către consumator la vânzătorul la care a achiziționat produsul, eventual la oricare dintre service-uri autorizate a căror listă face parte din livrarea produsului, eventual care este menționat pe internet la adresa [www.my-concept.com](http://www.my-concept.com).

În cazul unei reclamații a produsului, acesta trebuie curățat în mod corespunzător și ambalat în siguranță, pentru a se evita deteriorarea la transportul acestuia în service-ul autorizat, în cazul în care produsul nu este predat personal.

Consumatorul are obligația de a dovedi încheierea contractului de vânzare-cumpărare prin prezentarea unui document de achiziționare a acestuia.

În același timp, la reclamația produsului consumatorul descrie defecțiunile reclamate și efectuează opțiunea dreptului la reclamare.

### Soluționarea reclamației

În cazul în care este vorba de o defecțiune care poate fi eliminată, consumatorul are dreptul la eliminarea gratuită, la timp și reglementară a defecțiunii.

Dacă acest lucru nu este posibil, ținând cont de natura defecțiunii, consumatorul poate solicita livrarea unui produs nou fără defecțiuni (schimb), sau dacă defecțiunea este legată doar de o piesă a produsului, schimbul unei astfel de piese. Dacă însă, având în vedere natura defecțiunii, mai ales când defecțiunea poate fi eliminată fără întârziere, cerința de schimbare a produsului sau a componentei acestuia este neadevătată, consumatorul are dreptul la eliminarea gratuită a defecțiunii.

În cazul în care este vorba de o defecțiune care nu poate fi eliminată, eventual în cazul în care consumatorul are dreptul la schimbul produsului sau a componentei acestuia însă acest schimb nu este posibil, de ex. din motivul neexistenței acestui produs, consumatorul este îndreptățit să returneze produsul (reziliere la contract).

Consumatorul are dreptul la livrarea unui produs nou (schimb) sau la înlocuirea componentei produsului și în cazul în care defecțiunea poate fi eliminată, însă produsul nu poate fi folosit reglementar din cauza defecțiunilor repetate ale defecțiunii reparate sau în cazul unui număr mai mare de defecțiuni. În aceste cazuri consumatorul are dreptul la returnarea produsului (reziliere la contract).

Dacă nu se ajunge la returnarea produsului (reziliere la contract) sau dacă consumatorul nu valorifică dreptul de livrare a unui produs fără defecțiuni (schimb), la înlocuirea componentelor acestuia sau la repararea produsului, poate solicita o reducere adecvată. Consumatorul are dreptul la o reducere adecvată și în cazul în care nu-i poate fi livrat un produs nou fără defecțiuni, nu poate fi înlocuită componenta sau produsul reparat, precum și în cazul în care nu se ajunge la remediere într-un timp adecvat sau remedierea ar cauza consumatorului probleme semnificative.

Vânzătorul, service-ul autorizat sau muncitorul desemnat de acesta va hotărî despre reclamație imediat, în cazurile complicate în termen de trei zile lucrătoare. Această perioadă nu include perioada adecvată, în funcție de tipul produsului, necesară evaluării profesionale a defecțiunii.

Reclamația, inclusiv eliminarea defecțiunii, trebuie soluționată fără amânare inutilă, cel târziu în 30 de zile de la valorificarea reclamației, dacă vânzătorul sau service-ul autorizat care soluționează reclamația nu au convenit cu consumatorul asupra unei perioade mai lungi.

La returnarea produsului (reziliere la contract) consumatorul trebuie să returneze de asemenea accesoriile produsului și toate documentele livrate împreună cu produsul.

Consumatorul nu are dreptul la livrarea pieselor și a componentelor defecte, care au fost înlocuite în cadrul reparației produsului.

Celelalte drepturi ale consumatorului, legate de achiziționarea produsului, nu sunt afectate de aceste condiții de garanție.

**Notă:** Reclamațiile produsului deteriorat în timpul transportului sunt reglementate de regulamentul de reclamații al transportatorului.

### Producător

Jindřich Valenta - Concept  
 Vysokomýtská 1800, 565 01 Choceň,  
 Republica Cehă  
 CUI 13216660  
 tel.: +420 465 471 400, fax: +420 465 473 304,  
 email: [servis@my-concept.cz](mailto:servis@my-concept.cz)  
 www: [www: www.my-concept.com](http://www.my-concept.com)

### Date despre produs

Model:	
Numărul de fabricație:	
Data vânzării:	Ștampila și semnătura unității de vânzare:

- CZ** Seznam servisních míst
- SK** Zoznam servisných stredisiek
- PL** Wykaz punktów serwisowych
- HU** Szolgáltatók listáját
- HR** Popis uslužnih mjesta
- RO** Lista unităților service

**Česká republika**

Název	Ulice	PSČ	Město	Telefon/Fax	E-mail
Jindřich Valenta CONCEPT	Vysokomyšská 1800	565 01	Choceň	465 471 400 465 473 304	servis@my-concept.cz

**Slovenská republika**

Názov	Ulica	PSČ	Mesto	Telefón/Fax	E-mail
SERVIS ABC s.r.o.	Štefánikova 50	949 03	Nitra	037/6526063	info@servisabc.sk
D-J service s.r.o.	Šebastovská 2530/5	080 06	Prešov	051/7767666	djservis@djservis.net
HOSPOL elektro spol. s r.o.	Rustaveliho 7	831 06	Bratislava	02/44889832	hospol@hospol.sk
T.V.A. servis s.r.o.	Južná trieda 48/D	040 01	Košice	055/6338501	tvaservis@tvaservis.sk
VILLA MARKET s.r.o.	Odborárov 49	052 01	Spišská Nová Ves	053/4421857	servis@villamarket.sk
ELSPO BB s.r.o.	Internátna 2318/24	974 01	Banská Bystrica	048/4135535	objednavky@ elektroobchod-elspo.sk

**Polska**

Nazwa	Ulica	Kod	Miasto	Telefon	E-mail
CONCEPT POLSKA sp. z o.o.	Ostrowskiego 30	53-238	WROCLAW	071/339-04-44 w. 27	servis@my-concept.pl

**Magyarország**

Név	Utca	ZIP	Város	Telefon	E-mail
ASPICO KFT	Hűtőház u. 25.	H-9027	Győr	+36 96 511 291	info@aspico.hu

**Hrvatska**

Ime	Ulica	Poštanski	Grad	Telefon	E-mail
Horvat elektronika d.o.o.	Dravska 8	HR- 40305	Pušćine	+385 040 895 500	servis@horvat-elektronika. hr

**România**

Denumire	Strada	CP	Oraș	Telefon/Fax	E-mail
S.C. DEPANERO S.R.L.	Soseaua Orhideelor Nr.27-29 Sector 1	010953	Bucuresti	0310051784	office@depanero.ro service@depanero.ro

**CZ**

## **Jindřich Valenta – Concept**

Vysokomýtská 1800, 565 01 Choceň  
Tel.: +420 465 471 400, Fax: +420 465 473 304  
[www.my-concept.cz](http://www.my-concept.cz)

**SK**

## **CONCEPT Slovensko s.r.o.**

Hurbanova 1563/23, 911 01 Trenčín  
Tel.: +421 326 583 465, Fax: +421 326 583 466  
[www.my-concept.sk](http://www.my-concept.sk)

**PL**

## **CONCEPT POLSKA sp. z o.o.**

Ostrowskiego 30, 53-238 Wrocław  
Tel.: +48 713 390 444, Fax: 713 390 414  
[www.my-concept.pl](http://www.my-concept.pl)

**HU**

## **ASPICO KFT**

H - 9027 Győr, Hűtőház u. 25.  
Tel.: +36 96 511 291, Fax: +36 96 511 293  
[info@aspico.hu](mailto:info@aspico.hu)

**LV**

## **Verners VT Ltd.**

Piedrujas iela 5a, Riga, Latvia  
Tel. + 371 67021021, fakss + 371 67021000  
e-pasts: [info@verners.lv](mailto:info@verners.lv), [www.verners.lv](http://www.verners.lv)

**HR**

## **Horvat elektronika d.o.o.**

Dravska 8, HR-40305 Pušćine  
[servis@horvat-elektronika.hr](mailto:servis@horvat-elektronika.hr)  
Hotline: +385 040 895 500

**RO**

## **S.C. DANTE INTERNATIOANL S.A.**

Soseaua Virtutii, nr. 148, Sector 6, Bucuresti  
Tel.: 021.200.52.00, Fax.: 021.200.52.25