

Amica

INSTRUKCJA OBSŁUGI PL

IO-WMS-2140
(01.2022/1)

AD2C83KISTVAD
AD2C83KISTVAH



URUCHOM URZĄDZENIE
PO ZAPOZNANIU SIĘ Z INSTRUKCJĄ

SUSZARKA

USUWANIE ZUŻYTYCH URZĄDZEŃ



To urządzenie jest oznaczone zgodnie z Dyrektywą Europejską 2012/19/UE oraz polską Ustawą o zużyтым sprzęcie elektrycznym i elektronicznym symbolem przekreślonego kontenera na odpady. Takie oznakowanie informuje, że sprzęt ten, po okresie jego użytkowania, nie może być umieszczany łącznie z innymi odpadami pochodzącymi z gospodarstwa domowego.

Użytkownik jest zobowiązany do oddania go prowadzącym zbieranie zużytego sprzętu elektrycznego i elektronicznego. Prowadzący zbieranie, w tym lokalne punkty zbiórki, sklepy oraz gminne jednostki, tworzą odpowiedni system umożliwiający oddanie tego sprzętu.

Właściwe postępowanie ze zużyтым sprzętem elektrycznym i elektronicznym przyczynia się do uniknięcia szkodliwych dla zdrowia ludzi i środowiska naturalnego konsekwencji, wynikających z obecności składników niebezpiecznych oraz niewłaściwego składowania i przetwarzania takiego sprzętu.

ROZPAKOWANIE

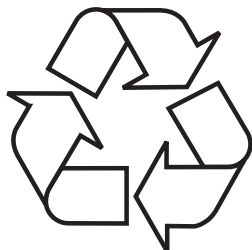

Urządzenie na czas transportu zostało zabezpieczone przed uszkodzeniem. Po rozpakowaniu urządzenia prosimy Państwa o usunięcie elementów opakowania w sposób niezagrażający środowisku.

Wszystkie materiały zastosowane do opakowania są nieszkodliwe dla środowiska naturalnego, w 100% nadają się do odzysku i oznakowano je odpowiednim symbolem.

Uwaga! Materiały opakowaniowe (woreczki polietylenowe, kawałki styropianu itp.) należy w trakcie rozpakowywania trzymać z dala od dzieci.

SPIS TREŚCI

PODSTAWOWE INFORMACJE	5
BEZPIECZEŃSTWO I OZNACZENIA NA ETYKIETACH ODZIEŻY	6
INSTALACJA URZĄDZENIA	15
CHARAKTERYSTYKA URZĄDZENIA	20
KONSERWACJA I CZYSZCZENIE	26
ROZWIĄZYWANIE PROBLEMÓW PODCZAS EKSPLOATACJI	29

EKOLOGIA W PRAKTYCE

Od wielu lat firma Amica konsekwentnie realizuje politykę proekologiczną. Troska o środowisko jest dla nas równie ważna, co zastosowanie nowoczesnych technologii.

Rozwój technologii sprawił, że również nasze fabryki stały się bardziej przyjazne środowisku – przy produkcji wykorzystywane jest coraz mniej wody, energii elektrycznej oraz powstaje mniejsza ilość ścieków i odpadów.

Dużą uwagę zwracamy także na stosowane w produkcji materiały. Staramy się wybierać tylko te, które nie zawierają szkodliwych substancji i umożliwiają recykling oraz utylizację sprzętu po jego zużyciu.

Szanowny kliencie

Dziękujemy za wybór firmy Amica. Od lat dostarczamy wysokiej jakości urządzenia AGD, dzięki którym domowe obowiązki stają się prawdziwą przyjemnością.

Każde urządzenie przed opuszczeniem fabryki zostało dokładnie sprawdzone pod względem bezpieczeństwa i funkcjonalności. Dokładamy też wszelkich starań, aby nowoczesna technologia

w produktach Amica zawsze szła w parze z wyjątkowym wzornictwem.

Prosimy o uważną lekturę instrukcji obsługi przed uruchomieniem urządzenia.

Przestrzeganie zawartych w niej wskazówek uchroni przed niewłaściwym użytkowaniem oraz zapewni długie

i niezawodne działanie sprzętu. Znajomość zasad bezpiecznego korzystania z urządzenia pozwoli również na uniknięcie nieszczęśliwych wypadków.

Instrukcję należy zachować i przechowywać tak, aby w razie potrzeby móc do niej zwrócić. Zawarte są w niej wszystkie niezbędne informacje, dzięki którym obsługa i użytkowanie sprzętu Amica stanie się proste i przyjemne. Zachęcamy także do zapoznania się z resztą oferowanych przez nas sprzętów.

Życzymy miłego użytkowania,

Amica

PODSTAWOWE INFORMACJE



Urządzenie przeznaczone jest wyłącznie do użytku domowego i służy do suszenia materiałów tekstylnych i odzieży.

Przed podłączeniem urządzenia do gniazda sieciowego należy wypoziomować urządzenie. Producent zastrzega sobie możliwość dokonywania zmian niewpływających na działanie urządzenia.

UŻYTKOWANIE

- Urządzenie należy obsługiwać tylko po zapoznaniu się z niniejszą instrukcją.
- Nigdy nie należy używać urządzenia na wolnym powietrzu lub w pomieszczeniach, w których mogą wystąpić ujemne temperatury.
- Dzieci i osoby, które nie zapoznały się z instrukcją, nie powinny używać urządzenia.



Temperatura poniżej 0°C może spowodować uszkodzenie urządzenia! W przypadku przechowywania lub transportu urządzenia w ujemnych temperaturach, użytkowanie urządzenia można rozpocząć po 8-godzinym okresie aklimatyzacji w pomieszczeniu o temperaturze dodatniej.

OŚWIADCZENIE PRODUCENTA

Producent deklaruje niniejszym, że wyrób ten spełnia zasadnicze wymagania wymienionych poniżej dyrektyw europejskich:

- dyrektywy niskonapięciowej **2014/35/UE**,
- dyrektywy kompatybilności elektromagnetycznej **2014/30/UE**,

i dlatego wyrób został oznakowany CE oraz została wystawiona dla niego deklaracja zgodności udostępniana organom nadzorującym rynek.

	<p>Sprzętu nie powinny obsługiwać: dzieci poniżej 8. roku życia, osoby o obniżonej sprawności fizycznej lub umysłowej, osoby nieposiadające wystarczających umiejętności w obsłudze tego typu urządzeń. Takim osobom należy zapewnić właściwy nadzór lub instruktaż w zakresie bezpiecznej obsługi sprzętu oraz związanych z tym zagrożeń. Należy dopilnować, aby dzieci nie bawiły się sprzętem, a także nie dokonywały w nim żadnych czynności związanych z obsługą lub konserwacją. Należy uniemożliwić dzieciom poniżej 3. roku życia jakiegokolwiek dostęp do urządzenia, chyba że pod stałą opieką dorosłych.</p>
	<p>Dzieci mogą zatrzasnąć się w urządzeniach, znajdując się tym samym w sytuacji zagrożenia życia.</p>
	<p>Niniejszy produkt jest urządzeniem elektrycznym kategorii I i służy wyłącznie do suszenia tkanin upranych w wodzie, w gospodarstwie domowym. Podczas pracy urządzenia należy korzystać z bezpiecznego zasilania!</p>
	<p>Źródło zasilania musi być uziemione. Przewód uziemiający musi być zakopany pod ziemią i nie może być podłączony do sieci użyteczności publicznej, jak wodociąg lub rura gazowa. Przewód uziemiający i zerowy muszą być rozróżnione i nie wolno ich łączyć razem.</p>

	<p>Nie należy przekraczać zalecanej ilości załadunku tekstyliów. Należy przestrzegać podanych maksymalnych wielkości załadunku. Posługiwać się Tabelą programów suszenia w instrukcji obsługi.</p>
	<p>W suszarce nie wolno suszyć ubrań po czyszczeniu chemicznym.</p>
	<p>Nie wolno suszyć rzeczy nie upranych.</p>
	<p>Rzeczy zabrudzone substancjami, jak olej kuchenny, aceton, alkohol, benzyna, nafta, środki do usuwania plam, terpentyna, wosk i środki do usuwania wosku należy przed suszeniem w suszarce uprać w ciepłej wodzie z dodatkiem detergentu.</p>
	<p>W suszarce bębnowej nie wolno suszyć gumy piankowej (pianka lateksowa), czepków kąpielowych, wodoodpornych tkanin, odzieży na gumowej podszewce ani poduszek wyposażonych w gumowe podkładki.</p>
	<p>Zmiękczacze do tkanin lub podobne produkty należy stosować w sposób określony w instrukcji.</p>

	<p>W ostatniej części cyklu suszenia nie ma grzania (cykl schładzania), aby pranie nie uległo uszkodzeniu i miało odpowiednią temperaturę.</p>
	<p>Należy po każdym użyciu czyścić filtr na włókna i nitki.</p>
	<p>Nie pozwolić, aby włókna i nitki zgromadziły się wokół suszarki.</p>
	<p>Należy zapewnić odpowiednią wentylację, aby uniknąć przedostawania się gazów do pomieszczenia z urządzeń spalających inne paliwa, również dymu z otwartego ognia.</p>
	<p>Powietrza odlotowego nie wolno kierować do przewodu kominowego wykorzystywanego do odprowadzania spalin z urządzenia spalającego gaz lub inne paliwo.</p>

	<p>Urządzenia nie wolno instalować za zamykanymi drzwiami, drzwiami przesuwными lub drzwiami z zawiasami po stronie przeciwnej do suszarki. Pełne otworzenie drzwi suszarki nie może być ograniczone.</p>
	<p>Pranie zabrudzone olejem może samorzutnie się zapalić, a zwłaszcza pod wpływem ciepła wytwarzanego w suszarce bębnowej.</p>
	<p>Podgrzanie wywołuje reakcję utleniania oleju. Przy utlenianiu wytwarza się dodatkowe ciepło. Jeśli ciepło nie może się rozprószyć pranie może się rozgrzać na tyle, że dojdzie do zapłonu. Układanie w stos tkanin zabrudzonych olejem może zapobiec rozpraszaniu ciepła i stworzyć zagrożenie pożarowe.</p>

	<p>Jeśli nie da się uniknąć suszenia w suszarce tkanin zabrudzonych olejem roślinnym lub olejem do gotowania lub zanieczyszczonych produktami do pielęgnacji włosów, należy je najpierw uprać w gorącej wodzie z dodatkiem detergentu. W ten sposób można zmniejszyć, ale nie wyeliminować zagrożenie.</p>
	<p>Wyjąć z kieszeni wszystkie przedmioty jak zapalniczki i zapalki, itp.</p>
	<p>Urządzenia z uszkodzonym przewodem zasilającym nie wolno w żadnym wypadku używać!</p>
	<p>To urządzenie jest przeznaczone do użytku wyłącznie w pomieszczeniach zamkniętych.</p>
	<p>Dywan, wykładziny itp. nie mogą blokować otworów wylotowych z urządzenia zarówno z przodu jak i z tyłu urządzenia.</p>

	<p>Jeśli urządzenie rozgrzeje się do nadmiernie wysokiej temperatury, należy natychmiast wyciągnąć wtyczkę z gniazdka.</p>
	<p>Przewód zasilający musi spełniać normy IEC i przewodzić prąd jak podano w tabeli poniżej. Gdyby powyższe wymagania nie były spełnione, aby zapewnić bezpieczeństwo domowników, należy bezzwłocznie odpowiednio przystosować domową instalację elektryczną.</p> <p>Nie należy szarpać za przewód. Przewód należy chwycić za wtyczkę.</p> <p>Nie wkładać i nie wyjmować wtyczki z gniazdka mokrymi rękami.</p> <p>Nie uszkodzić przewodu zasilającego ani wtyczki.</p>

<p>Niebezpieczeństwo doznania urazu</p>	<p>Nie należy demontować ani instalować suszarki bez uprzedniego zapoznania się z instrukcją obsługi lub bez nadzoru.</p> <p>Nie ustawiać suszarki na pralce, bez specjalnego zestawu. (Aby ustawić suszarkę na pralce, należy zakupić odpowiedni zestaw części. Aby uniknąć zagrożenia suszarkę musi ustawić przedstawiciel serwisu producenta lub inna odpowiednio wykwalifikowana osoba)</p> <p>Nie opierać się na otwartych drzwiach suszarki.</p> <p>Nie umieszczać na suszarce przedmiotów takich jak świece, albo kuchenka elektryczna.</p>
<p>Niebezpieczeństwo uszkodzenia</p>	<p>Nie przeładowywać suszarki.</p> <p>Nie używać suszarki bez klapki i podstawy filtra.</p> <p>Nie suszyć odzieży nie odwirowanej.</p>













<p>Niebezpieczeństwo uszkodzenia</p>	<p>Nie wystawiać suszarki na bezpośrednie działanie promieni słonecznych. Urządzenie przeznaczone jest wyłącznie do użytku domowego.</p> <p>Nie instalować suszarki w pomieszczeniach o dużej wilgoci.</p> <p>Przed czyszczeniem i konserwacją należy wyciągnąć wtyczkę z gniazdka. Nie wolno myć urządzenia strumieniem wody.</p>
<p>Niebezpieczeństwo wybuchu</p>	<p>Nie wolno suszyć odzieży zanieczyszczonej substancjami łatwopalnymi, jak olej, alkohol, gdyż może to grozić wybuchem.</p>

OZNACZENIA NA ETYKIETACH ODZIEŻY

Uwaga!

- Nigdy nie przeładowywać urządzenia.
- Nie wkładać przemoczonych ubrań, z których kapie woda. Może to spowodować uszkodzenie suszarki lub doprowadzić do powstania pożaru.

Należy upewnić się, że materiał odzieży można suszyć w suszarce bębnowej oraz zwrócić uwagę na następujące symbole:

Można suszyć mechanicznie 	Można suszyć w suszarce bębnowej 	Nie suszyć w suszarce bębnowej 	Nie suszyć 
Suszyć po rozwieszeniu 	Suszyć w pozycji pionowej 	Suszyć w pozycji poziomej 	Suszyć w cieniu 
Można czyścić chemicznie we wszystkich rozpuszczalnikach organicznych 	Nie czyścić chemicznie 	Pranie chemiczne w rozpuszczalnikach powszechnie stosowanych do prania chemicznego 	Pranie chemiczne w trifluorotrichloroetanie, benzynie lakowej 



INSTALACJA URZĄDZENIA

1

Opis urządzenia

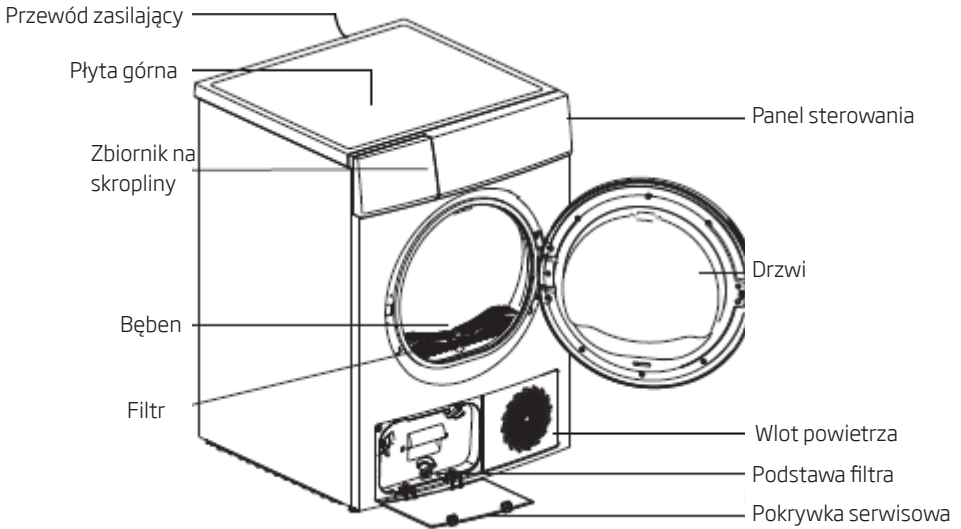

Uwaga: Prosimy o zapoznanie się z zakupionym urządzeniem.

2

Akcesoria:

- Następujące elementy są opcjonalne dla poszczególnych modeli.

Jeśli w suszarce występują następujące części, należy je zainstalować zgodnie z poniższą instrukcją. Podczas instalacji założyć rękawice.

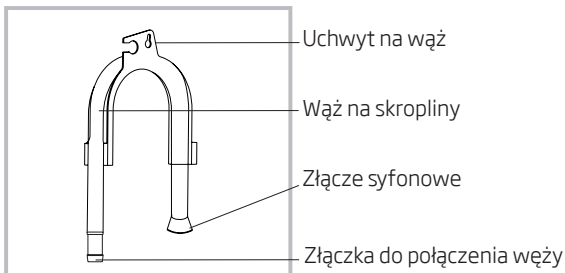

Wąż odpływowy instalujemy tylko wtedy, gdy chcemy żeby skropliny trafiały bezpośrednio do kanalizacji, a nie do zbiornika na skropliny.

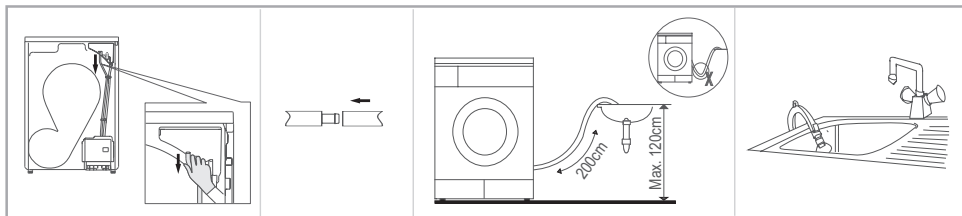

Odłącz szary, znajdujący się po lewej stronie, wężyk od szuflady na skropliny.

Połącz szary wężyk z wężykiem dodanym do urządzenia, poprzez specjalną złączkę.

Umieść uchwyt węża na umywalce lub zlewie. Zestaw posiada specjalne złącze, dzięki któremu masz możliwość podłączenia wężyka do syfonu (złącze syfonowe).

Transport

- Transportować ostrożnie. Nie podnosić urządzenia za jakiegokolwiek wystającą część. Nie wolno podnosić urządzenia chwytając za drzwi. Suszarki nie wolno transportować w pozycji poziomej.

Prawidłowa pozycja montażu

- Zaleca się, aby dla wygody ustawić urządzenie blisko pralki.
- Suszarkę należy zainstalować w czystym miejscu, gdzie nie gromadzi się brud. Dookoła urządzenia musi być swobodny dostęp powietrza. Nie blokować przedniego wlotu powietrza ani kratki wlotu powietrza z tyłu urządzenia.
- Aby zminimalizować drgania i hałas podczas pracy suszarki, należy urządzenie ustawić na twardej i równej powierzchni.
- Nigdy nie zdejmować nóżek urządzenia. Nie ograniczać prześwitu pod urządzeniem stawiając je na wysokim dywanie, listwach drewnianych lub podobnych przedmiotach. Może to doprowadzić do przegrzania urządzenia.

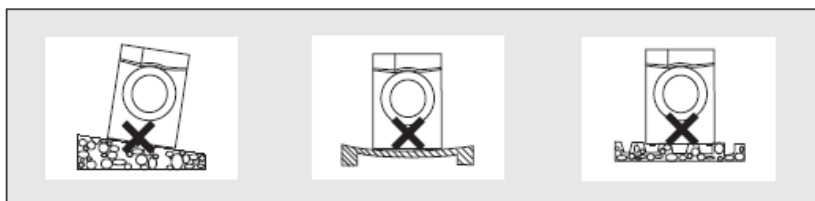

6

Poziomowanie

- Po ustawieniu w stałym miejscu, należy poziomą sprawdzić, czy suszarka jest wypoziomowana. W razie potrzeby wyregulować nóżki narzędziem.

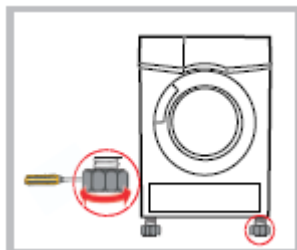

- Upewnij się, że napięcie zasilania jest takie samo, jak na tabliczce znamionowej urządzenia.
- Nie podłączać urządzenia za pośrednictwem przedłużacza ani jakiegokolwiek przejściówki

7

Szybki start



Przed włączeniem upewnij się, że urządzenie jest prawidłowo zainstalowane.

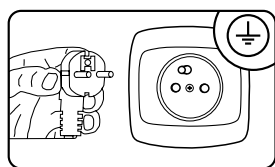

Podłączyć

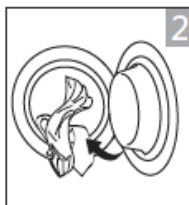

Włożyć tekstylia

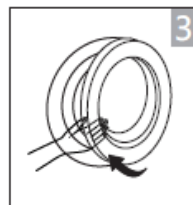

Zamknąć drzwiczki

Suszenie:



Włączyć



Wybrać program



Wybrać funkcję
lub program
domyślny



Uruchomić

Po suszeniu:

- Rozlega się sygnał dźwiękowy lub/i na wyświetlaczu pojawia się "0:00".

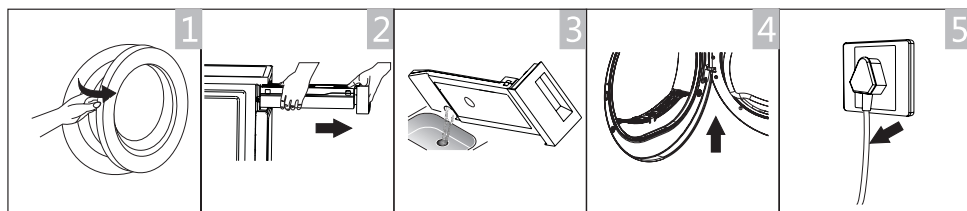

Otworzyć drzwi i
wyjąć tekstylia

Wyjąć zbiornik

Wylać skropliny

Wyczyścić filtr



Wyłączyć



Jeśli gniazdo posiada przełącznik do odłączania zasilania, należy ustawić przełącznik w pozycji wyłączonej.

Przed pierwszym suszeniem

Pozostawić urządzenie na 2 godziny po transporcie. Przed pierwszym użyciem oczyścić wnętrze bębna miękką ściereczką.

1. Umieścić kilka czystych ścierek w bębnie.
2. Włożyć wtyczkę do gniazdka zasilającego i nacisnąć [].
3. Wybrać program [Czas Suszenia], i nacisnąć przycisk [].
4. Po zakończeniu programu, należy wyczyścić filtr zgodnie z rozdziałem „Czyszczenie i konserwacja”.

Podczas suszenia, sprężarka i woda hałasują, co jest całkowicie normalne.

Suszyć tylko rzeczy nadające się do suszenia w suszarce. Odnośnie metek dotyczących prania:



Nadaje się do suszenia w suszarce



Normalny proces suszenia: Suszenie w bębnie jest możliwe przy normalnym obciążeniu i temperaturze 80°.



Łagodny proces suszenia: Podczas suszenia w suszarce należy zachować ostrożność. Wybierz łagodny proces ze zredukowanym działaniem termicznym.



Nie suszyć w suszarce bębnowej: Artykuły nienadające się do suszenia w suszarce.

Przed każdym suszeniem:

1. Przed suszeniem należy odwirować pranie w pralce. Wysoka prędkość wirowania może skrócić czas suszenia i zaoszczędzić energię.
 2. Aby efekty suszenia były jednolite, należy posortować pranie według rodzaju tkaniny i programu suszenia.
 3. Przed suszeniem należy pozapinać zamki, haczyki i guziki, pozapinać pasy, itp.
 4. Nie należy nadmiernie suszyć odzieży, ponieważ może łatwo się pognieść.
 5. Nie suszyć wyrobów z gumy i materiałów elastycznych.
 6. Aby uchronić przez oparzeniem skóry przez parę lub rozgrzane elementy urządzenia, drzwi można otworzyć dopiero po zakończeniu programu suszenia.
 7. Aby uniknąć przedłużenia czasu suszenia i zwiększenia zużycia energii, należy oczyścić filtr i opróżnić pojemnik po każdym użyciu.
 8. Nie suszyć odzieży po czyszczeniu chemicznym.
 9. Do suszenia odzieży wełnianej, aby tkanina była bardziej świeża i puszysta, należy wybrać odpowiedni program.
- Orientacyjny ciężar suchych ubrań (każda sztuka)

Ubrania z włókien mieszanych (około 800g) 	Kurtka (około 800g dla bawełny) 	Jeansy (około 800g) 	Kołdra (około 900g dla bawełny) 
Prześcieradło (około 600g dla bawełny) 	Odzież robocza (około 1120g) 	Piżama, koszula nocna (około 200g) 	Koszula z długim rękawem (około 300g dla bawełny) 
Koszula z krótkim rękawem (około 180g dla bawełny) 	Krótkie spodenki (około 70g dla bawełny) 	Skarpety (około 50g z włókien mieszanych) 	



Nigdy nie przeładowywać urządzenia.

Nie wkładać przemoczonych ubrań, z których kapie woda. Może to spowodować uszkodzenie suszarki lub doprowadzić do powstania pożaru.

OPIS PANELU STEROWANIA I WYŚWIETLACZA

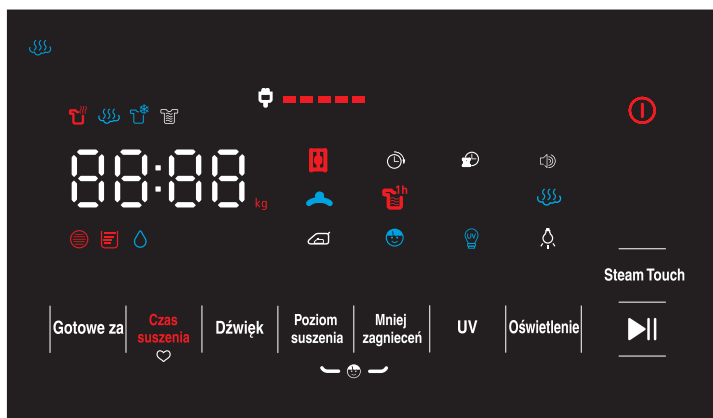
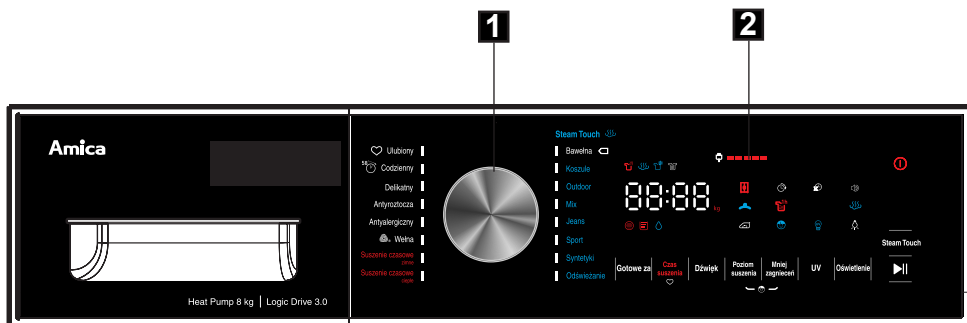

3

4

5

6

7

8

9

10



6 + 7

1. Pokrętko programatora
2. Wyświetlacz
3. Przycisk **Gotowe za**
4. Przycisk **Czas suszenia**
5. Przycisk **Dźwięk**
6. Przycisk **Poziom suszenia**
7. Przycisk **Mniej zagnieć**
8. Przycisk **UV (Hygiene Technology)**
9. Przycisk **Oświetlenie**
10. Przycisk Start/Pauza
- 6+7 Blokada rodzicielska (Child Lock)

OPIS PANELU STEROWANIA I WYŚWIETLACZA

1



Pokrętko wyboru programu

- Nacisnąć przycisk []. Gdy zaświeci się ekran LCD obrócić pokrętko wyboru programu i wybrać żądany program.
- Dodatkowe funkcje do wyboru: [Gotowe za], [Czas suszenia], [Poziom suszenia], [Sygnał dźwiękowy], [Mniej zagnieceń], [UV] i [Oświetlenie].
- Nacisnąć przycisk [].

2

Wyświetlacz

 Filtr (Po wyłączeniu się suszarki, kiedy zapalony jest wskaźnik „”, należy wyczyścić filtr)

 Zbiornik z wodą (Po wyłączeniu się suszarki, kiedy zapalony jest wskaźnik „”, należy opróżnić pojemnik.)

 Gotowe za

 Czas

 Blokada rodzicielska (Child Lock)

88:88 Wskaźnik czasu pozostałego do końca programu/komunikat błędu

    Faza programu

 Dodaj wodę przed funkcją parowania

 UV (Hygiene Technology)

 Poziom wysuszenia: Bardzo suche

 Poziom wysuszenia: Standardowe

 Poziom wysuszenia: Do prasowania

 Wskaźnik oświetlenia bębna

 Wskaźnik dźwięku

 Tryb zapobiegający zagnieceniom

 Mój cykl

 Wskaźnik energii

kg Załaduj wagę zalecaną przez program

Cykl suszenia wełny w tym urządzeniu został zatwierdzony przez The Wolmark Company do suszenia produktów wełnianych nadających się do suszenia, pod warunkiem, że produkty te są suszone zgodnie z instrukcjami na metce odzieży oraz instrukcjami wydanymi przez producenta tej suszarki. M1716.



Gotowe za

- Ta funkcja służy do opóźnienia suszenia odzieży do 24 godzin. Czas opóźnienia wskazuje, że program zakończy się po x godzinach.
Szczegółowy opis postępowania:
- Włożyć odzież i upewnić się, że drzwi urządzenia są zamknięte.
- Nacisnąć przycisk [ⓘ], a następnie przekręcić pokrętkę wyboru programu i wybrać żądany program.
- Można dodatkowo wybrać funkcję [Sygnał dźwiękowy] stosownie od potrzeb.
- Nacisnąć przycisk [Gotowe za].
- Naciskać przycisk [Gotowe za] wybierając odpowiedni czas opóźnienia.
- Po naciśnięciu przycisku [▶||] suszarka rozpocznie pracę.
- Program suszenia zostanie zakończony po upływie czasu opóźnienia.
- Po ponownym naciśnięciu przycisku [▶||] funkcja opóźnienia zostanie zatrzymana.
- Aby anulować funkcję "Gotowe za" należy nacisnąć przycisk [ⓘ].



Funkcję Gotowe za należy zawsze ustawiać jako ostatnią! Funkcję dodatkową do programu głównego. Zmiana jakichkolwiek parametrów programu po wybraniu wcześniejszym Gotowe za dezaktywuje tę funkcję!

Czas suszenia

Po wybraniu programu Ciepłe powietrze, Zimne powietrze lub Odświeżanie, można wykorzystać przycisk [Czas suszenia] do dostosowania czasu suszenia w krokach co 10 min.

Dźwięk

Wyłącza lub włącza sygnał dźwiękowy. Standardowo sygnał dźwiękowy jest włączony. Należy wcisnąć w miarę potrzeby.



Jeśli sygnał dźwiękowy jest włączony:

- Suszarka wyda sygnał dźwiękowy po wciśnięciu przycisku dodatkowej funkcji.
- Po obróceniu pokrętki programów podczas pracy suszarki, wydawany jest sygnał wskazujący na nieprawidłowy wybór.
- Sygnał dźwiękowy poinformuje użytkownika również o zakończeniu programu suszenia.

Poziom suszenia

Funkcja służy do dostosowania stopnia wysuszenia odzieży.

- Funkcję Poziom wysuszenia można włączyć tylko przed rozpoczęciem programu.
- Naciskać przycisk [Poziom suszenia], aby wybrać czas suszenia.
- Funkcję [Poziom suszenia] można stosować tylko w programach [Bawełna][Mix][Jeans][Syntetyki][Outdoor].

Urządzenie posiada 3 stopnie suszenia Do szafy , Na wieszak , Do łatwego prasowania  (odzież będzie wilgotna)

OPIS PANELU STEROWANIA I WYŚWIETLACZA

7

Mniej zagnieceń

- Po zakończeniu programu suszenia, funkcja ta działa przez 30 minut (domyślnie) lub 90 minut (po wybraniu).
- Funkcja ta zapobiega powstawaniu zagnieceń odzieży. Pranie można wyjąć podczas fazy Mniej Zagnieceń za wyjątkiem [Suszenie czasowe Ciepłe], [Suszenie czasowe Zimne] i [Odświeżanie], we wszystkich innych programach można wybrać tę funkcję.

8

UV Hygiene Technology

Po wybraniu programu możesz wybrać funkcję sterylizacji „UV” zgodnie ze swoimi potrzebami. Naciśnij [UV], aby wybrać tę funkcję, naciśnij ponownie, aby anulować. Po wybraniu funkcji [UV] pranie będzie sterylizowane podczas fazy suszenia, aby uczynić pranie czystszy i bezpieczniejszy. Używaj tej funkcji ostrożnie w przypadku odzieży z cienkich materiałów. Z wyjątkiem „Wełna”, „Odświeżanie Steam”, wszystkie inne programy mogą wybrać tę funkcję.

9

Oświetlenie

Oświetlenie wewnątrz bębna uruchomi się na 3 minuty po wciśnięciu przycisku lub na 1 minutę po otwarciu drzwi.

10

Przycisk Start/Pauza

Naciśnij przycisk Start/Pauza, aby rozpocząć lub wstrzymać cykl suszenia.

Mój program - Ulubione

Funkcja używana do definiowania i zapisania swoich ulubionych programów, które są często używane.

1. Za pomocą pokrętki wyboru programu wybrać wymagany program oraz inne funkcje suszenia.
2. Naciśnąć i przytrzymać przycisk [Czas suszenia] przez 3 sekundy aż do wydania sygnału dźwiękowego; wybrany program został zapisany.
3. Obrócić pokrętko wyboru programu w pozycję [Mój program] i uruchomić ulubiony program.
4. Aby zmienić ustawienie [Mojego programu], powtórzyć krok (1) i (2).

6+7

Blokada uruchomienia Child Lock

1. To urządzenie posiada specjalną blokadę uruchomienia, która, która zapobiega naciśnięciu przycisków i przypadkowemu uruchomieniu przez dzieci.
2. W celu włączenia blokady uruchomienia, podczas pracy suszarki naciśnąć jednocześnie przyciski [Mniej zagnieceń] i [Poziom suszenia] i przytrzymać ponad 3 sekundy. Kiedy funkcja blokady uruchomienia jest włączona, na wyświetlaczu pojawia się ikona [Blokady uruchomienia] i nie działa żaden przycisk poza [1]. W celu włączenia blokady uruchomienia, naciśnąć jednocześnie przyciski [Mniej zagnieceń] i [Poziom suszenia] i przytrzymać ponad 3 sekundy.

Steam Touch

Steam Touch to system, który:

- 1). usuwa przyczynę przykrego zapachu - usuwa, a nie tylko je neutralizuje.
- 2). zmniejsza lub usuwa zagięcia.
- 3). sprawia, że ubrania są bardziej elastyczne. Ubrania po programie parowym są łatwe do prasowania.
- 4). usuwa szkodliwe bakterie i roztocza - to doskonała opcja dla osób o wrażliwej skórze oraz alergików.

Po wybraniu funkcji „Steam Touch” w opcji „Koszule / Sport / Mix” zagniecenia na suszonej odzieży mogą się zmniejszyć. Za każdym razem, gdy zostanie wybrana funkcja „Steam Touch”, wlej około 400 ml destylowanej wody do wlotu na dnie zbiornika wody.



Na początku, ze względu na szeroki rodzaj tkanin, należy stosować niewielkie ilości pary. Łatwo zdobędziesz doświadczenie, które pomoże Ci wykorzystać wystarczającą ilość pary. Pod koniec cyklu, jeśli nie będziesz prasować, połóż ubrania na wieszaku.



UWAGA: Dla programów „Mix” i „Syntetyki” przed uruchomieniem funkcji „Steam Touch” należy zwiększyć poziom suszenia z „Na wieszak” do poziomu „Do szafy”. Uruchomienie tej funkcji dla powyższych programów z poziomem suszenia „Na wieszak” nie jest możliwe.

Po raz pierwszy możesz użyć wody dołączonej do butelki. Skroplona woda ma również zastosowanie w systemie parowym. Wodę kondensatu należy przefiltrować np. z filtrem do kawy, aby usunąć drobne nitki. Jeśli suszysz w programie standardowym i parowym, zbiornik na system parowy napełni się automatycznie.

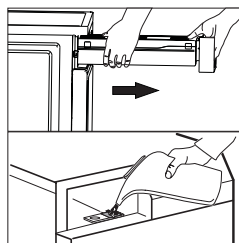

Aby napełnić zbiornik:

1. Włącz urządzenie.
2. Ustaw jeden z programów parowych.
3. Wyciągnij zbiornik. Trzymaj go w pozycji poziomej.
4. Uzupelniaj wodę, aż sygnał zniknie. Sygnał dźwiękowy rozlega się, gdy zbiornik na system parowy jest pełny.
5. Włóż z powrotem zbiornik.

Wybór programu

1. Gdy ekran wyświetlacza LED rozjaśni się, obróć pokrętkę wyboru programu, aby wybrać żądany program.
2. Wybierz funkcje [Gotowe za], [Czas suszenia]], [Poziom suszenia], [Mniej zagnieceń], [UV] lub [Dźwięk], aby uzyskać dodatkowe opcje.
3. Naciśnij przycisk [▶||].
4. Naciśnij przycisk [ⓘ] po zakończeniu programu.

Start programu

Bęben będzie się obracał po uruchomieniu programu. Dioda LED fazy cyklu na wyświetlaczu zaświeci się i zostanie wyświetlony pozostały czas programu.

Zakończenie programu

Po zakończeniu programu bęben przestanie się obracać. Na wyświetlaczu pojawi się „0:00”, a także dioda LED fazy cyklu pokazująca „End” i odpowiednia dioda LED zaświeci się. Suszarka uruchomi funkcję [Mniej zagnieceń], jeśli użytkownik nie usunie wsadu.



Proszę nacisnąć przycisk [ⓘ] po wyładowaniu suszarki, aby odciąć zasilanie i wyciągnąć wtyczkę.

Rozwiąż problemy zgodnie z rozdziałem „Rozwiązywanie problemów”, jeśli podczas procedury suszenia nastąpi nieoczekiwane zatrzymanie lub gdy suszarka wyświetli kod błędu.

KONSERWACJA I CZYSZCZENIE

Opróżnianie pojemnika na wodę



Pojemnik na wodę należy opróżnić po każdym użyciu, w przeciwnym wypadku program zostanie zatrzymany i ikonka  zapali się. Po opróżnieniu pojemnika, suszarkę można ponownie uruchomić naciskając przycisk .

Nie należy używać suszarki bez zbiornika na wodę, lub podłączonego wężyka na skropliny. Skroplona woda nie nadaje się do ponownego użycia, ze względu na zanieczyszczenie drobinami.

Nie pić skroplonej wody!

- Rękami przytrzymać i wyciągnąć pojemnik na wodę.
- Przechylić pojemnik na wodę, wylać skroploną wodę do umywalki.
- Ponownie zamontować pojemnik na wodę.

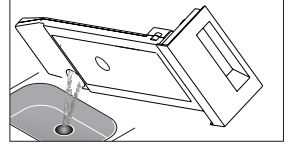
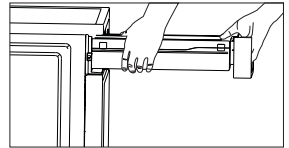

Czyszczenie filtrów



Ta suszarka posiada w drzwiach podwójny system filtrów wychwytyjący w trakcie suszenia luźne nitki i włókna z suszonej odzieży.

Po każdym programie suszenia należy wyczyścić filtry.

- Otworzyć drzwi.
- Wyjąć filtry.
- Otworzyć filtry i usunąć włókna i nitki.
- Zainstalować filtry w urządzeniu zwracając uwagę na ułożenie.

Podwójny system filtrów

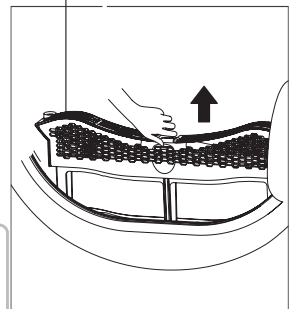

Wskazówka

Czyszczenie filtrów redukuje zużycie energii i poprawia efektywność suszenia dlatego należy czyścić filtry po każdym suszeniu.

Czyszczenie pokrywy parownika i powierzchni parownika



Przed rozpoczęciem czyszczenia odłączyć urządzenie od napięcia!

Do czyszczenia parownika używać rękawic ochronnych!

Czyścić powierzchnię parownika delikatnie, wzdłuż żebrowania, aby nie pozaginać blaszek, w przeciwnym razie można spowodować uszkodzenie elementu.

- Otworzyć osłonę podważając zatrzaski za pomocą np. płaskiego śrubokręta.
- Otworzyć trzy dźwignie blokujące i chwycić za uchwyt pokrywy.
- Wyjąć pokrywę parownika i wyczyścić.
- Jeśli znajduje się na niej dużo nitków/włókien to należy umyć pokrywę pod bieżącą wodą.
- Wyczyścić uszczelki gumowe na pokrywie.
Oczyścić powierzchnię parownika z nitków/włókien za pomocą szczotki, pędzla, odkurzacza, wody.
- Przed ponownym zainstalowaniem pokrywy dokładnie osuszyć element.
- Ponownie zainstalować pokrywę. Nie uruchamiać suszarki bez pokrywy!
- Zablokować trzy dźwignie, ustawiając je we właściwej pozycji.
- Zamknąć osłonę do momentu usłyszenia kliknięcia.

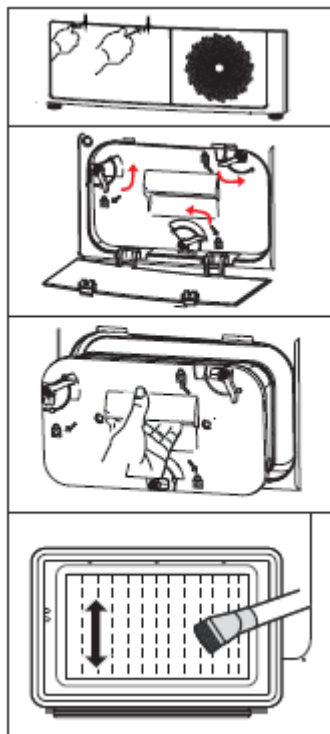

Wskazówka

Nitki i włókna zgromadzone na parowniku blokują przepływ powietrza, co powoduje wydłużenie czasu suszenia i zwiększenie zużycia energii, dlatego zaleca się czyszczenie powierzchni parownika co 6 miesięcy.

Czyszczenie suszarki



- Przed rozpoczęciem czyszczenia wyjąć wtyczkę z gniazdka!
- Czyścić suszarkę za pomocą wilgotnej ściereczki zwilżonej czystą wodą. Chemiczne środki czyszczące mogą spowodować uszkodzenie powierzchni plastikowych i innych części.
- Czyszczenie należy wykonywać w rękawiczkach.
- Przygotować ściereczkę zwilżoną czystą wodą.
- Wyczyścić drzwi, w szczególności wnętrze okna.
- Wyczyścić uszczelki wokół przedniego wspornika.
- Wyczyścić czujnik wilgotności wewnątrz bębna.
- Wyjąć wszystkie filtry, wyczyścić uszczelki i przewody powietrza. Przed uruchomieniem suszarki wytrzeć wszystkie elementy do sucha miękką ściereczką.

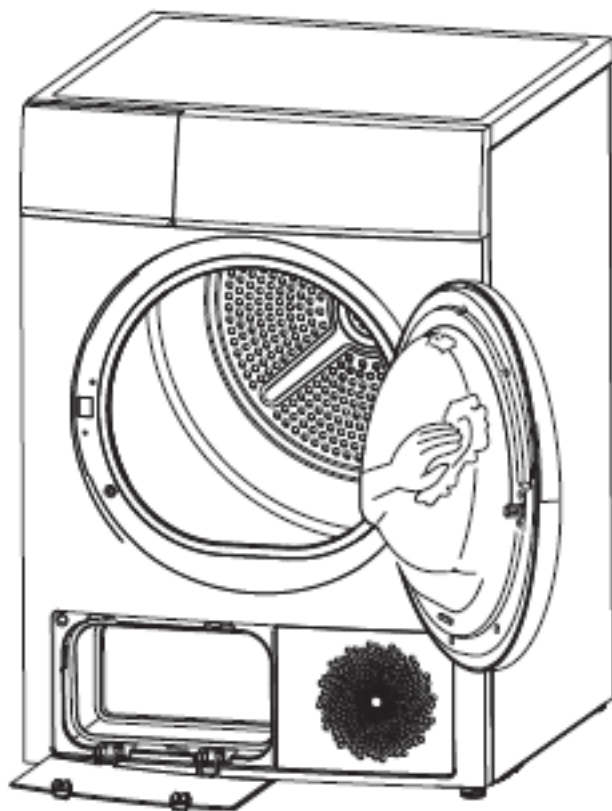



ROZWIĄZYWANIE PROBLEMÓW PODCZAS EKSPLOATACJI

Wyświetlacz	Przyczyna	Rozwiązanie
E32	Błąd czujnika wilgotności	Jeśli problem wystąpi skontaktować się z lokalnym centrum serwisowym.
E33	Błąd czujnika temperatury	
E64	Błąd komunikacji silnika BLDC	
[]	Awaria pompy wodnej lub awaria czujnika poziomu wody	Pusty pojemnik
	Pojemnik jest pełny	



- Naprawy może dokonywać wyłącznie upoważniony technik.
- Przed skontaktowaniem się z obsługą klienta wykonać wszystkie kroki próby samodzielnego usunięcia problemu podane w instrukcji obsługi.
- Jeśli na wyświetlaczu pojawią się inne komunikaty, a suszarka nie działa, należy skontaktować się z serwisem.
- Technik serwisu ma prawo obciążyć kosztami porady nawet w okresie gwarancji.

Problem	Rozwiązanie
Wyświetlacz nie jest włączony	Sprawdzić poprawność zasilania. Sprawdzić, czy wtyczka jest podłączona do gniazdka. Sprawdzić wybrany program. Nacisnąć przycisk [ⓘ].
 zapala się	Sprawdź zbiornik na wodę. Jeśli jest pełny, wylej skropliny i ponownie uruchom suszarkę. Jeśli pojemnik nie jest pełny, ponownie uruchom suszarkę. Jeśli ikona „  ” nadal świeci się po wykonaniu dwóch pierwszych kroków, należy wezwać serwis.
 zapala się	Wyczyścić wymiennik ciepła Wyczyścić filtr.
Suszarka nie uruchamia się	Podłącz suszarkę do sieci elektrycznej. Włącz suszarkę bębnową. Sprawdzić czy drzwi są zamknięte. Sprawdzić czy program został wybrany. Sprawdzić czy wciśnięty jest przycisk startu.
Nie uzyskuje się odpowiedniego stopnia wysuszenia lub czas suszenia jest zbyt długi	Wyczyścić filtr z włókien, nitek i wyczyścić wymiennik ciepła. Opróżnić pojemnik. Sprawdzić wąż odpływowy. Suszarka jest zbyt zabudowana. Wyczyścić czujniki wilgoci. Nie blokować wlotu powietrza. Zastosować program bardziej intensywny lub dłuższy czas suszenia.
Słychać buczenie	Sprężarka pracuje. Te odgłosy są całkiem normalne i nie wskazują usterki.
Suszarka wyłącza się po zakończeniu programu	Suszarka wyłącza się automatycznie w celu oszczędzania energii. To nie jest błąd, ale normalna funkcja.



- Jeśli nie można usunąć problemu samodzielnie i należy wezwać pomoc
- Nacisnąć przycisk [ⓘ].
- Wyciągnąć wtyczkę zasilania i wezwać serwis.



AMICA S.A.

UL. MICKIEWICZA 52
64-510 WRONKI

TEL. 67 25 46 100

FAX 67 25 40 320

WWW.AMICA.PL