

TOSHIBA

Instrukcja obsługi

ŁODÓWKO-ZAMRAŻARKA

Tylko do użytku domowego

GR-RB449WE-PMJ

GR-RB500WE-PMJ



- Dziękujemy za zakup niniejszego produktu marki Toshiba.
- Prosimy o przeczytanie instrukcji obsługi i dokładne zapoznanie się z urządzeniem przed jego pierwszym użyciem, aby zapewnić prawidłowe i bezpieczne użytkowanie.
- Zachować instrukcję w poręcznym miejscu, aby można było skorzystać z niej w przyszłości.
- Upewnić się, że do urządzenia dołączono kartę gwarancyjną.

SPIS TREŚCI

1. Ostrzeżenia dot. bezpieczeństwa	1
1.1 Ostrzeżenie	1
1.2 Znaczenie symboli ostrzegawczych	5
1.3 Ostrzeżenia dotyczące elektryczności	5
1.4 Ostrzeżenia dotyczące użytkowania	6
1.5 Ostrzeżenia dotyczące przechowywanych artykułów	7
1.6 Ostrzeżenia dotyczące energii	8
1.7 Ostrzeżenia dotyczące utylizacji	8
2. Prawidłowe korzystanie z lodówki	9
2.1 Miejsce pracy	9
2.2 Nóżki poziomujące	11
2.3 Zmiana kierunku otwierania drzwi	11
2.4 Wymiana źródła światła	15
2.5 Uruchomienie	15
2.6 Wskazówki dotyczące oszczędzania energii	15
3. Budowa i funkcje	16
3.1 Główne elementy	16
3.2 Funkcje	18
4. Konserwacja i pielęgnacja urządzenia	23
4.1 Czyszczenie ogólne	23
4.2 Czyszczenie szklanych półek	24
4.3 Odszranianie	24
4.4 Gdy urządzenie nie działa	24
5. Rozwiązywanie problemów	25
6. Utylizacja urządzenia	27

1. Ostrzeżenia dotyczące bezpieczeństwa

PRZED MONTAŻEM NALEŻY ZAPOZNAĆ SIĘ Z ZASADAMI BEZPIECZEŃSTWA

Aby uniknąć obrażeń ciała użytkownika lub innych osób oraz szkód materialnych, należy przestrzegać poniższych instrukcji. Nieprawidłowa obsługa wynikająca z nieprzestrzegania instrukcji może spowodować obrażenia lub szkody materialne.

1.1 Ostrzeżenie



Ostrzeżenie: ryzyko pożaru/materiały łatwopalne





- **OSTRZEŻENIE:** Ryzyko pożaru i eksplozji
Czynnik chłodniczy urządzenia jest łatwopalny. Należy uważać, aby nie uszkodzić rur chłodzących podczas instalacji i transportu. W przypadku wycieku gazu należy skontaktować się z dystrybutorem lub lokalnym punktem serwisowym oraz podjąć następujące środki ostrożności:
 1. Otworzyć okna, aby zapewnić dobrą wentylację.
 2. Upewnić się, że wokół nie ma ognia oraz nie są używane inne urządzenia elektryczne.
- Urządzenie jest przeznaczone do użytku domowego i podobnych zastosowań, takich jak kuchnie dla personelu w sklepach, biurach i innych środowiskach pracy; w domach w gospodarstwie rolnym i przez klientów w hotelach, motelach i innych środowiskach mieszkaniowych; w miejscach typu bed and breakfast; w cateringu i podobnych zastosowaniach niedetalicznych.
- Należy dopilnować, aby dzieci nie bawiły się urządzeniem.
- **OSTRZEŻENIE:** Ryzyko pożaru i porażenia prądem.
Przewód zasilający należy wymienić w przypadku uszkodzenia. W celu wymiany należy skontaktować się z dystrybutorem lub lokalnym serwisem.
- Należy odłączyć wtyczkę zasilania od gniazdka podczas czyszczenia urządzenia oraz w przypadku pozostawienia urządzenia nieużywanego przez dłuższy czas.
- Nie należy używać przedłużacza lub nieuziemionych (dwuzłączkowych) przejściówek.
- **OSTRZEŻENIE:** Otwory wentylacyjne w obudowie lub w środku urządzenia nie mogą być zasłonięte.

-
- **OSTRZEŻENIE:** Nie należy używać urządzeń mechanicznych lub innych środków przyspieszających proces rozmrażania, innych niż zalecane przez producenta.
 - **OSTRZEŻENIE:** Nie wolno uszkadzać obiegu czynnika chłodniczego.
 - **OSTRZEŻENIE:** Nie należy używać urządzeń elektrycznych wewnątrz schowków do przechowywania żywności, chyba że są one typu zalecanego przez producenta.
 - **OSTRZEŻENIE:** Proszę zutylizować lodówkę zgodnie z miejscowymi przepisami, ponieważ zastosowany jest w niej łatwopalny gaz i czynnik chłodniczy.
 - **OSTRZEŻENIE:** Podczas ustawiania urządzenia należy upewnić się, że przewód zasilający nie jest zablokowany ani uszkodzony.
 - **OSTRZEŻENIE:** Nie należy umieszczać wielu przedłużaczy lub przenośnych źródeł zasilania z tyłu urządzenia.
 - **OSTRZEŻENIE:** Proszę wypełnić tylko wodą pitną. Proszę nie napełniać ciepłej wody lub płynów innych niż woda pitna, np. soki.
 - **NIEBEZPIECZEŃSTWO:** Ryzyko uwięzienia dziecka. Przed wyrzuceniem starej lodówki lub zamrażarki:
 - Zdejmij drzwi.
 - Zostaw półki na miejscu, aby dzieci nie mogły łatwo dostać się do środka.
 - Przed przystąpieniem do instalacji akcesoriów należy odłączyć lodówkę od źródła zasilania elektrycznego.
 - Czynnik chłodniczy i pianka cyklopentanowa stosowane w lodówce są łatwopalne. Podczas złomowania lodówki powinno się ją przechowywać z dala od wszelkich źródeł ognia i odzyskiwać przez specjalną firmę, posiadającą odpowiednie kwalifikacje, inne niż utylizacja poprzez spalanie, aby zapobiec zanieczyszczeniu środowiska lub wszelkim innym szkodom.

-
- Dla normy EN: Z tego urządzenia mogą korzystać dzieci w wieku powyżej 8 lat oraz osoby o ograniczonych zdolnościach fizycznych, sensorycznych lub umysłowych, lub z brakiem doświadczenia i wiedzy, pod nadzorem lub po otrzymaniu instrukcji dotyczących bezpiecznego użytkowania urządzenia rozumiejąc związane z tym zagrożenia.

Dzieci nie mogą bawić się urządzeniem. Czyszczenie i konserwacja urządzenia nie mogą być wykonywane przez dzieci bez nadzoru.

- Dla normy IEC: To urządzenie nie jest przeznaczone do użytku przez osoby (w tym dzieci) o ograniczonych zdolnościach fizycznych, sensorycznych lub umysłowych, lub z brakiem doświadczenia i wiedzy, chyba że osoba odpowiedzialna za ich bezpieczeństwo udzieliła im nadzoru lub instrukcji dotyczących użytkowania urządzenia.
- Proszę nie używać urządzenia w środkach transportu (takich jak statek itp.).
- W przypadku wystąpienia hałasu, nieprzyjemnego zapachu i dymu, należy natychmiast odłączyć wtyczkę zasilania i skontaktować się z dystrybutorem lub lokalnym serwisem.
- Proszę nie wkładać rąk pod lub za urządzenie, aby uniknąć urazów.
- Materiały opakowaniowe i inne części należy pozostawić poza zasięgiem dzieci, aby zapobiec ryzyku uduszenia się.
- Instrukcja powinna zawierać treść poniższych wskazówek:
Aby uniknąć zanieczyszczenia żywności, należy przestrzegać następujących instrukcji:
 - - Otwarcie drzwi na dłuższy czas może spowodować znaczny wzrost temperatury w komorach urządzenia.
 - - Należy regularnie czyścić powierzchnie, które mogą mieć kontakt z żywnością i dostępnymi systemami odwadniania.
 - - Należy regularnie czyścić powierzchnie, które mogą mieć kontakt z żywnością i dostępnymi systemami dralnage.

-
- - Należy czyścić zbiorniki na wodę, jeśli nie były używane przez 48 godzin; płukać instalację wodną podłączoną do sieci wodociągowej, jeśli woda nie była pobierana przez 5 dni. (uwaga 1)
 - - Surowe mięso i ryby należy przechowywać w odpowiednich pojemnikach w lodówce, tak aby nie wchodziły w kontakt z inną żywnością ani nie kapały na nią.
 - - Dwugwiazdkowe  komory na mrożonki nadają się do przechowywania wstępnie zamrożonych produktów spożywczych, przechowywania lub wytwarzania lodów i wytwarzania kostek lodu. (uwaga 2)
 - - Schowki 1  - , 2  - i 3-gwiazdkowe  nie nadają się do zamrażania świeżej żywności. (uwaga 3)
 - - Dla urządzeń bez komory 4-gwiazdkowej: urządzenie chłodnicze nie nadaje się do zamrażania środków spożywczych (note4).
 - - Jeśli urządzenie chłodnicze jest przez dłuższy czas puste, należy je wyłączyć, rozmrozić, oczyścić, wysuszyć i pozostawić otwarte drzwi, aby zapobiec rozwojowi pleśni.
 - Uwaga 1, 2, 3 ,4: Proszę sprawdzić, czy ma to zastosowanie w zależności od typu komory na produkty.
 - W przypadku urządzenia wolnostojącego: urządzenie chłodnicze nie jest przeznaczone do stosowania jako urządzenie wbudowane.
 - W przypadku urządzeń chłodniczych: niektóre rodzaje świeżych warzyw i owoców są wrażliwe na zimno i dlatego nie nadają się do przechowywania w tym przedziale.
 - Wszelka wymiana lub konserwacja lamp LED jest przeznaczona do wykonania przez producenta, jego serwisanta dla podobnej wykwalifikowanej osoby. Produkt ten zawiera źródło światła klasy efektywności energetycznej (G).

1.2 Znaczenie symboli ostrzegawczych



Symbol zakazu

Symbol oznaczający zakaz.

Niezastosowanie się do wskazówek oznaczonych tym symbolem może skutkować uszkodzeniem urządzenia lub zagrażać bezpieczeństwu użytkownika.



Symbol działania obowiązkowego

Symbol oznaczający działanie obowiązkowe.

Należy ściśle przestrzegać wskazówek oznaczonych tym symbolem, w przeciwnym razie może dojść do uszkodzenia urządzenia lub obrażeń ciała.



Symbol ostrożności

Symbol nakazujący ostrożność.

Instrukcje oznaczone tym symbolem wymagają szczególnej uwagi. Niewystarczająca ostrożność może skutkować łagodnymi lub średnimi obrażeniami ciała lub uszkodzeniem urządzenia.

W instrukcji znajduje się wiele ważnych informacji na temat bezpieczeństwa, które powinny być przestrzegane przez użytkownika.

1.3 Ostrzeżenia dotyczące elektryczności

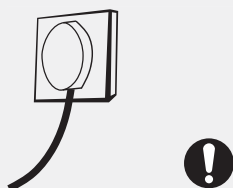
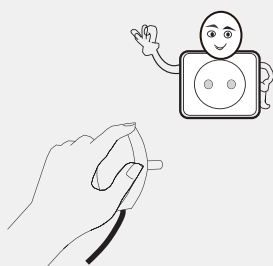

- Odłączając przewód zasilający lodówki, nie ciągnąć za przewód. Pewnie chwycić za wtyczkę i wyciągnąć ją z gniazdka.
- Aby zapewnić bezpieczeństwo obsługi, należy chronić przewód zasilający przed uszkodzeniami i nie używać uszkodzonego lub zużytego przewodu zasilającego.
- Nie dotykać wtyczki zasilającej mokrymi dłońmi, aby uniknąć ryzyka porażenia prądem.
- Korzystać z dedykowanego gniazda zasilającego, które nie jest wykorzystywane do zasilania innych urządzeń. Wtyczka powinna dokładnie przylegać do gniazda zasilającego. W przeciwnym razie może dojść do wywołania pożaru.

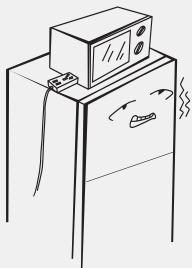

- Upewnić się, że bolec uziemiający gniazda zasilającego jest podłączony do prawidłowo działającego obwodu uziemiającego.
- Sprawdzenie prawidłowości uziemienia gniazda zasilającego należy powierzyć osobie posiadającej odpowiednie kwalifikacje.
- Za zapewnienie prawidłowego uziemienia gniazda zasilającego odpowiada konsument.
- Zamknąć zawór gazu, aby powstrzymać jego wyciek i otworzyć drzwi i okna w przypadku wycieku palnego gazu lub innej palnej substancji. Nie odłączać lodówki ani innego urządzenia od zasilania, ponieważ podczas odłączania wtyczki może powstać iskra, która spowoduje pożar.
- Na urządzeniu nie należy ustawiać urządzeń elektrycznych, chyba że producent zezwala na ich użycie.

1.4 Ostrzeżenia dotyczące użytkowania

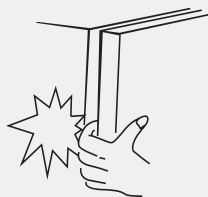
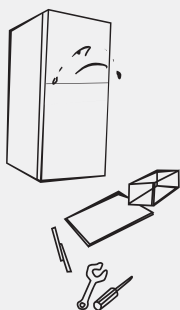

- Nie demontować ani nie modyfikować lodówki samodzielnie i chronić obwód chłodniczy przed uszkodzeniami; konserwację urządzenia należy powierzyć specjalście.
- Aby zapewnić bezpieczeństwo, wymiana uszkodzonego przewodu zasilającego powinna zostać przeprowadzona przez producenta, autoryzowany serwis lub podległy punkt usługowy.
- Przestrzeń pomiędzy drzwiami lodówki oraz pomiędzy drzwiami lodówki a obudową lodówki jest bardzo mała, dlatego należy zachować ostrożność, aby nie umieścić tam dłoni, co może skutkować przytraśnięciem palców. Drzwi lodówki należy zamykać delikatnie, aby zapobiec przewróceniu się lub wypadnięciu artykułów umieszczonych w lodówce.



- Nie wyjmować żywności lub pojemników przechowywanych w działającej zamrażarce mokrymi dłońmi, w szczególności dotyczy to pojemników metalowych. W przeciwnym razie może dojść do powstania odmrożeń.
- Nie pozwalać dzieciom wchodzić do wnętrza lub na lodówkę, gdyż może to spowodować uduszenie się lub spadnięcie dziecka.
- Nie umieszczać na urządzeniu ciężkich lub niebezpiecznych przedmiotów (butelek, naczyń lub innych pojemników zawierających ciecze).

1.5 Ostrzeżenia dotyczące przechowywanych artykułów



Komorza zamrażarki



- Nie umieszczać w lodówce materiałów palnych, wybuchowych, substancji lotnych ani czynników powodujących korozję, aby zapobiec uszkodzeniu urządzenia, wywołaniu pożaru lub skażeniu przechowywanej żywności.
- Nie umieszczać materiałów palnych w pobliżu lodówki, aby uniknąć wywołania pożaru.
- Lodówka jest przeznaczona do użytku w domach, na przykład do przechowywania żywności; nie należy jej używać do innych celów, takich jak przechowywanie krwi, leków lub materiału biologicznego itp.
- W komorze zamrażarki nie należy przechowywać piwa, napojów ani innych płynów w butelkach lub zamkniętych pojemnikach. Butelka lub zamknięty pojemnik mogą popękać podczas zamrażania ich zawartości i spowodować uszkodzenie urządzenia lub zanieczyszczenie przechowywanej żywności.

1.6 Ostrzeżenia dotyczące energii

- W razie długotrwałego użytkowania urządzenia w temperaturze niższej niż minimalna temperatura użytkowania urządzenia praca urządzenia może być niestabilna (możliwość rozmrożenia żywności lub nadmiernego wzrostu temperatury w komorze zamrażarki).
- Napojów gazowanych nie należy przechowywać w komorze zamrażarki ani komorze o obniżonej temperaturze. Nie należy spożywać takich produktów, gdy są zbyt zimne.
- Nie należy przekraczać czasu przechowywania wskazanego przez producenta żywności, w szczególności dotyczy to produktów poddawanych szybkiemu mrożeniu komercyjnymu przechowywanych w zamrażarce lub przegrodach bądź pojemnikach do przechowywania żywności mrożonej.
- Należy podejmować kroki pozwalające zapobiec nadmiernemu podniesieniu temperatury mrożonek podczas rozmrażania lodówki, takie jak owinięcie mrożonek kilkoma warstwami gazety.
- Nadmierne ogrzanie mrożonek podczas manualnego rozmrażania, konserwacji lub czyszczenia może skrócić czas przechowywania żywności.

1.7 Ostrzeżenia dotyczące utylizacji



- Czynnik chłodniczy i środek spieniający (cyklopentan) zastosowane w lodówce są materiałami palnymi. Dlatego po wyłączeniu lodówki z użytkowania należy ją przechowywać z dala od źródeł ognia i przekazać specjalistycznej firmie utylizacyjnej, innej niż spalarnia śmieci, aby zapobiec szkodliwemu wpływowi na środowisko lub innym zagrożeniom.



- Przed utylizacją lodówki należy zdemontować drzwi i zdjąć uszczelki. Półki należy umieścić w odpowiednim miejscu, aby uniknąć zagrożenia dla dzieci.

2. Prawidłowe korzystanie z lodówki

2.1 Miejsce pracy

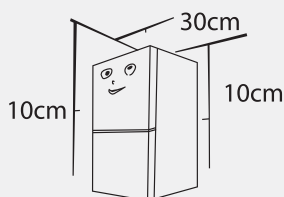
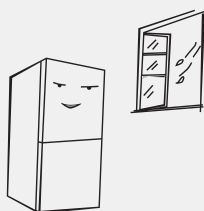
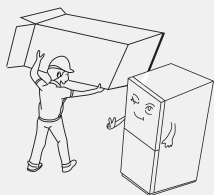
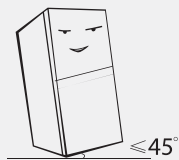

- Przed pierwszym uruchomieniem i podłączeniem do źródła zasilania należy odstawić lodówkę na przynajmniej dwie godziny.
- Przed przemieszczeniem lodówki należy wyjąć z niej wszystkie produkty żywnościowe, za pomocą taśmy samoprzylepnej przymocować szklane półki, szuflady komory zamrażarki i skrócić nóżki poziomujące, a następnie okleić je taśmą. Podczas przemieszczania urządzenie nie może być obrócone do góry dnem ani ułożone poziomo. Urządzenia nie należy poddawać wstrząsom. Przemieszczanego urządzenia nie należy pochylać o więcej niż 45°.
- Przed użyciem urządzenia należy usunąć wszystkie elementy opakowania w tym dolne poduszki, podkładki z pianki i taśmy znajdujące się wewnątrz chłodziarki; należy również zerwać folię ochronną z drzwi i obudowy lodówki. Przechowywać z dala od ognia i unikać miejsc bezpośrednio nasłonecznionych. Nie umieszczać urządzenia w miejscu wilgotnym lub w pobliżu wody, aby zapobiec rdzewieniu i pogorszeniu skuteczności izolacji.
- Nie rozpylać na lodówkę cieczy ani nie myć lodówki; nie umieszczać lodówki w miejscach wilgotnych, gdzie może zostać zachlapaną wodą, która może spowodować utratę właściwości izolacyjnych podzespołów elektrycznych lodówki.
- Lodówkę należy umieścić w pomieszczeniu posiadającym wydajną wentylację; urządzenie ustawić na płaskiej i wytrzymałej posadzce (w razie potrzeby odpowiednio wykręcić prawą lub lewą nóżkę poziomującą, aby zapewnić stabilność urządzenia).
- Nad lodówką należy pozostawić ponad 30 cm wolnej przestrzeni, a pomiędzy lodówką a ścianą około 10 cm przestrzeni, co pozwoli zapewnić skuteczne rozpraszanie ciepła.



Środki ostrożności przed montażem:
Przed montażem lub regulacją akcesoriów należy sprawdzić, czy chłodziarka jest odłączona od zasilania. Należy zabezpieczyć uchwyt przed upadkiem, aby zapobiec obrażeniom ciała.

2.2 Nóżki poziomujące

Rysunek schematyczny nóżek poziomujących

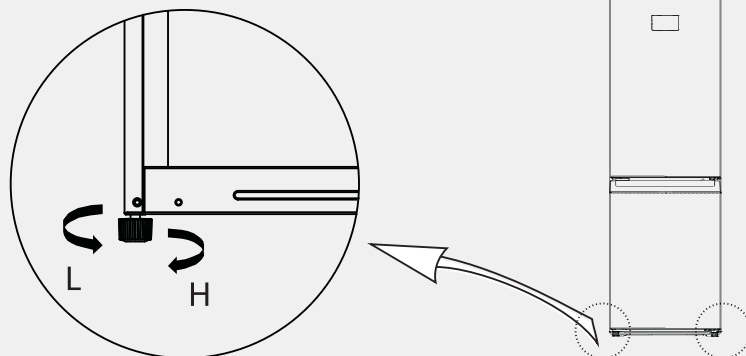





(Powyższa ilustracja ma charakter poglądowy. Rzeczywista konfiguracja zależy od modelu bądź zamówienia dystrybutora)

Procedura regulacji:

- Obrócić nóżkę zgodnie z ruchem wskazówek zegara, aby ją wydłużyć.
- Obrócić nóżkę przeciwnie do ruchu wskazówek zegara, aby ją wydłużyć.
- Wyregulować lewą i prawą nóżkę, korzystając z powyższej procedury, aby osiągnąć równy poziom.

2.3 Zmiana kierunku otwierania drzwi

Lista narzędzi, które musi zapewnić użytkownik

	Wkrętak krzyżakowy (umożliwia wykręcenie i wkręcenie śruby z łbem krzyżakowym)		Szpachelka Wkrętak płaski (umożliwia wyjęcie zatyczek otworów, pokrywy górnego zawiasu)
	Klucz nasadowy 5/16" (umożliwia wykręcenie i wkręcenie śruby z łbem sześciokątnym)		Taśma (umożliwia tymczasowe przymocowanie drzwi)

1. Przed przeprowadzeniem poniższych czynności należy wyłączyć urządzenie. Wyjąć żywność z balkoników na drzwiach. Zabezpieczyć drzwi przed otwarciem taśmą maskującą

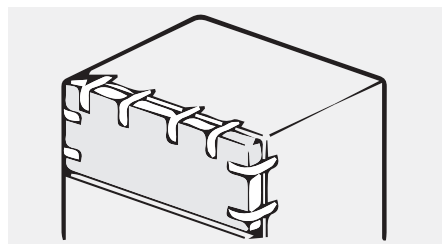

2. Zdjąć pokrywę dekoracyjną lewego górnego zawiasu, pokrywę prawego górnego zawiasu i prawy górny zawias, następnie rozłączyć prawy przewód sygnałowy (złącze przewodu sygnałowego 1, 2) na wierzchu obudowy

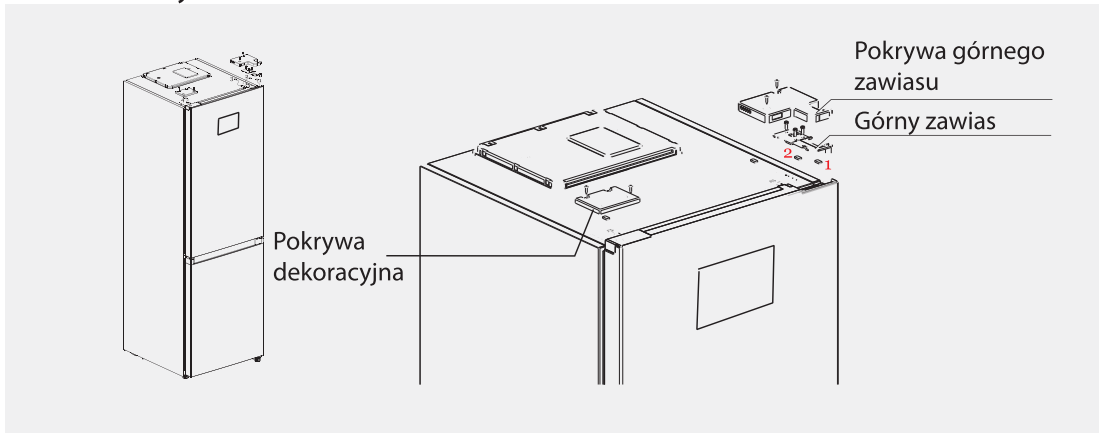

3. Zdjąć drzwi chłodziarki (zachować ostrożność, aby nie zgubić drobnych części, takich jak kołnierz trzpienia lub ogranicznik drzwi); Wyjąć środkowy zawias i zdjąć dekoracyjną pokrywę otworu zawiasu po drugiej stronie.

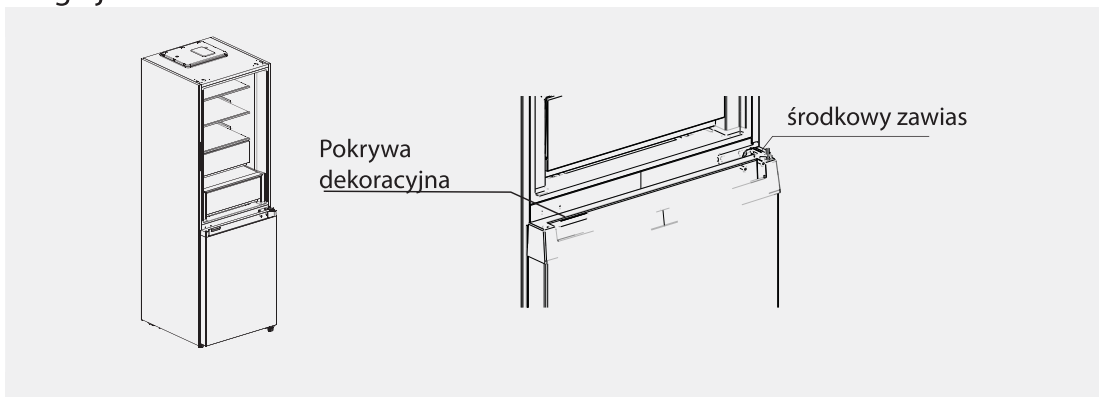

4. Zdjąć drzwi zamrażarki (zachować ostrożność, aby nie zgubić drobnych części, takich jak kołnierz trzpienia lub ogranicznik drzwi); Wyjąć zawias i wyregulować kątowniki. Wyjąć i zamontować po drugiej stronie trzpień dolnego zawiasu, a następnie po drugiej stronie zamontować zmodyfikowany zawias dolny.

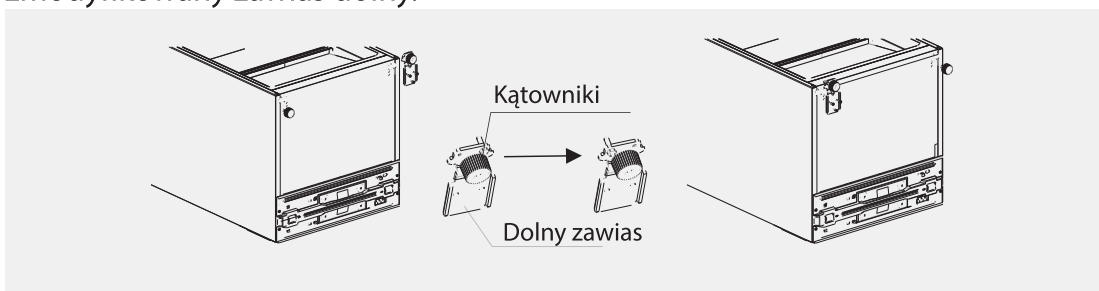

5. Przekładanie drzwi chłodziarki

- 1) Zdjąć płytę pokrywy górnej końcówki drzwi chłodziarki oraz lewą pokrywę dekoracyjną.

Po drugiej stronie zamontować kołnierz górnego trzpienia i przewód sygnałowy drzwi i zakryć płytą górnej końcówki. Wyjąć prawą pokrywę dekoracyjną z torebki na akcesoria i zainstalować ją po drugiej stronie pokrywy górnej końcówki.

- 2) Wyjąć moduł samozamykania drzwi, ogranicznik drzwi oraz kołnierz trzpienia drzwi chłodziarki, wyjąć lewy moduł samozamykania drzwi z torebki z akcesoriami, zainstalować go z lewej strony pokrywy dolnej końcówki drzwi chłodziarki, wymienić ogranicznik i kołnierz trzpienia drzwi z lewej strony dolnej pokrywy końcówki drzwi chłodziarki.

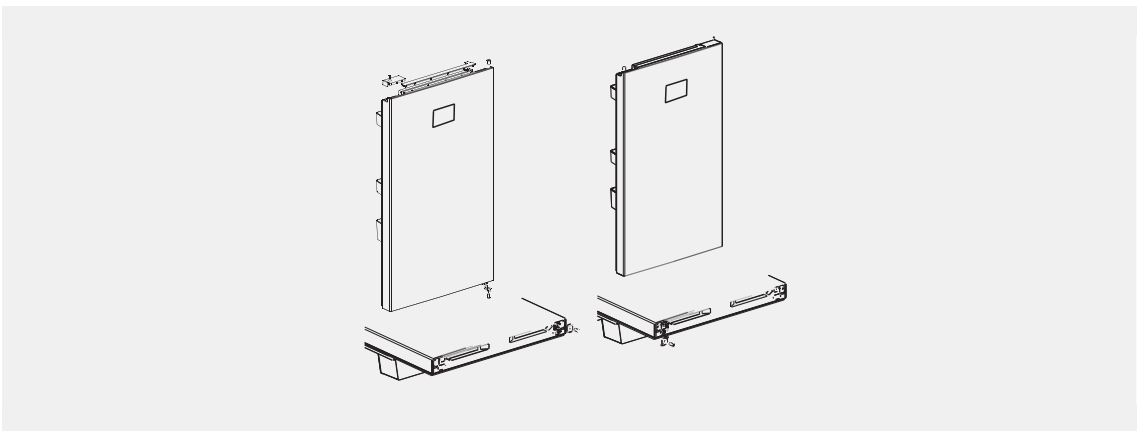

6. Przekładanie drzwi zamrażarki

- 1) Wyjąć kołnierz trzpienia oraz zatyczkę pokrywy górnej końcówki drzwi zamrażarki i zainstalować je odpowiednio po lewej i prawej stronie.
- 2) Wyjąć moduł samozamykania drzwi, ogranicznik drzwi oraz kołnierz trzpienia drzwi zamrażarki, wyjąć z torebki z akcesoriami lewy moduł samozamykania drzwi, zainstalować go z lewej strony pokrywy dolnej końcówki drzwi zamrażarki, wymienić ogranicznik i kołnierz trzpienia drzwi z lewej strony dolnej pokrywy końcówki drzwi zamrażarki.

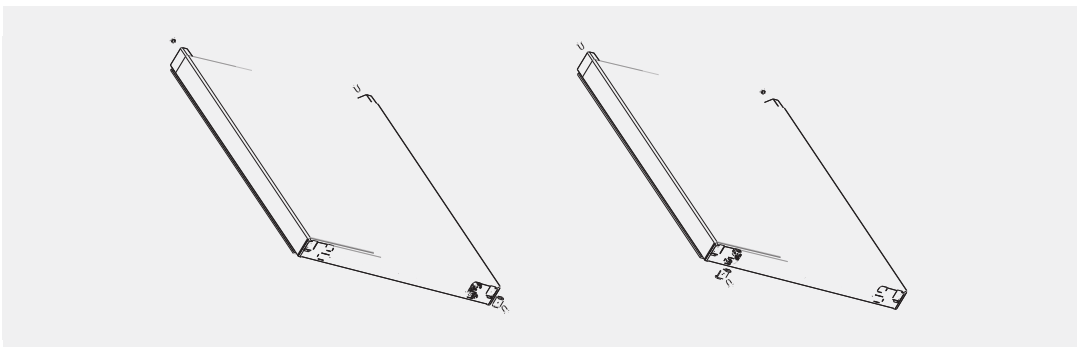

7. Zamontować drzwi zamrażarki na dolnym zawiasie, następnie zainstalować zawias środkowy i zakryć otwór zawiasu pokrywą dekoracyjną.

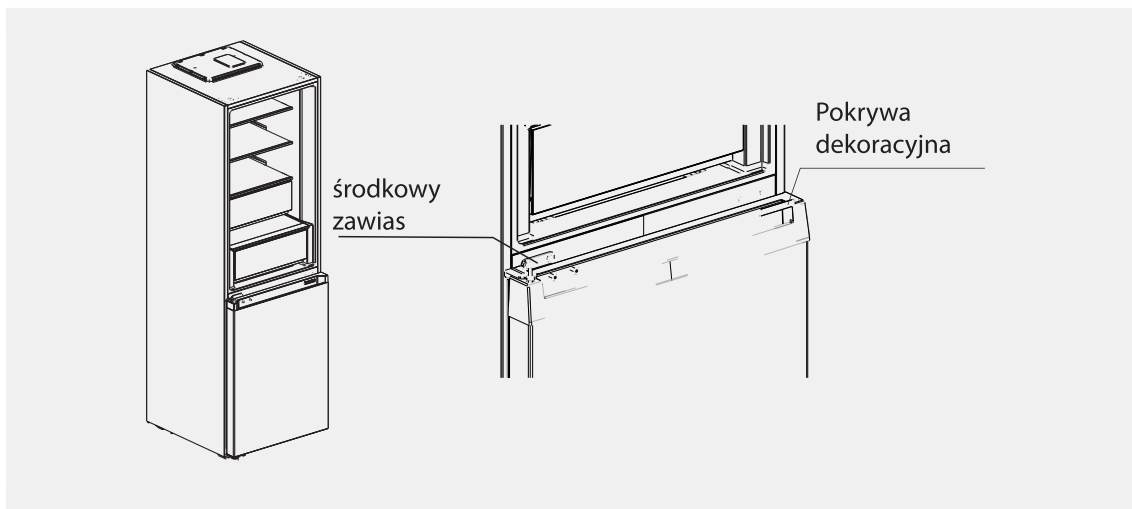

8. Wyjąć z torebki z akcesoriami pokrywę lewego górnego zawiasu i lewy górny zawias.

Umieścić drzwi chłodziarki na środkowym zawiasie i zamontować lewy górny zawias. Podłączyć górny przewód sygnałowy chłodziarki 4 do złącza 1 przewodu sygnałowego drzwi na obudowie i podłączyć przewód sygnałowy 2 do przewodu sygnałowego 3.

Na koniec założyć dekoracyjną pokrywę drzwi z prawej strony obudowy (uwaga: przed założeniem dekoracyjnej pokrywy zawiasu z prawej strony obudowy należy wyciąć dwa wypusty dekoracyjnej pokrywy zawiasu wskazane na rysunku).

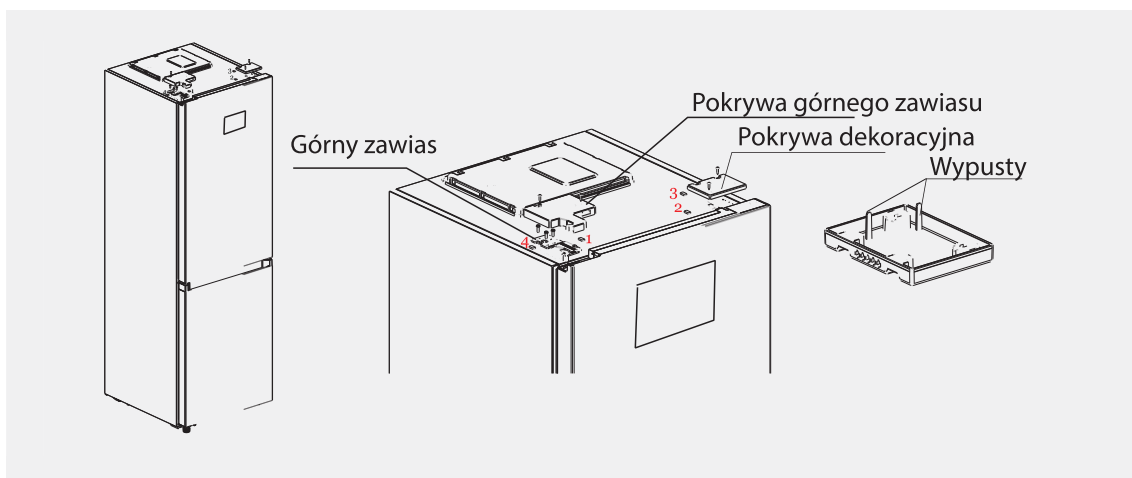

2.4 Wymiana źródła światła

Wymiana lub konserwacja lamp LED powinna być wykonana przez producenta, podległy mu serwis lub podobny profesjonalny punkt usługowy.

2.5 Uruchomienie

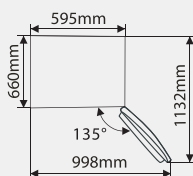
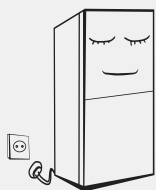

- Przed pierwszym uruchomieniem i podłączeniem do źródła zasilania należy odstawić lodówkę na przynajmniej dwie godziny.
- Przed umieszczeniem świeżej lub mrożonej żywności chłodziarka powinna pracować przez 2–3 godziny lub ponad 4 godziny latem, gdy temperatura otoczenia jest wysoka.
- Należy zapewnić odpowiednią ilość miejsca, by możliwe było otwieranie drzwi i szuflad.

2.6 Wskazówki dotyczące oszczędzania energii

- Urządzenie należy umieścić w najchłodniejszym miejscu w pomieszczeniu, z dala od urządzeń generujących ciepło lub kanałów ciepłego powietrza, w miejscu, które nie jest bezpośrednio nasłonecznione.
- Gorące potrawy należy wystudzić do temperatury pokojowej zanim zostaną umieszczone w urządzeniu. Umieszczenie w urządzeniu zbyt dużej ilości produktów wymusza dłuższą pracę sprężarki. Żywność, która jest zamrażana zbyt wolno może stracić walory smakowe lub ulec zepsuciu.
- Umieszczana żywność powinna być właściwie opakowana, a pojemniki wytarte do sucha. Pozwala to ograniczyć gromadzenie się lodu wewnątrz urządzenia.
- Pojemników wewnątrz urządzenia nie należy wyklejać folią aluminiową, woskowanym papierem ani papierowymi ręcznikami. Materiały tego typu zakłócają obieg zimnego powietrza, przez co urządzenie staje się mniej wydajne.
- Należy dbać o prawidłowe układanie żywności i jej oznakowanie, aby zredukować częstotliwość otwierania drzwi oraz skrócić czas poszukiwania danego produktu. Należy za jednym otwarciem drzwi wyjąć możliwie jak najwięcej produktów i zamknąć drzwi tak szybko jak to możliwe.

3. Budowa i funkcje

3.1 Główne elementy

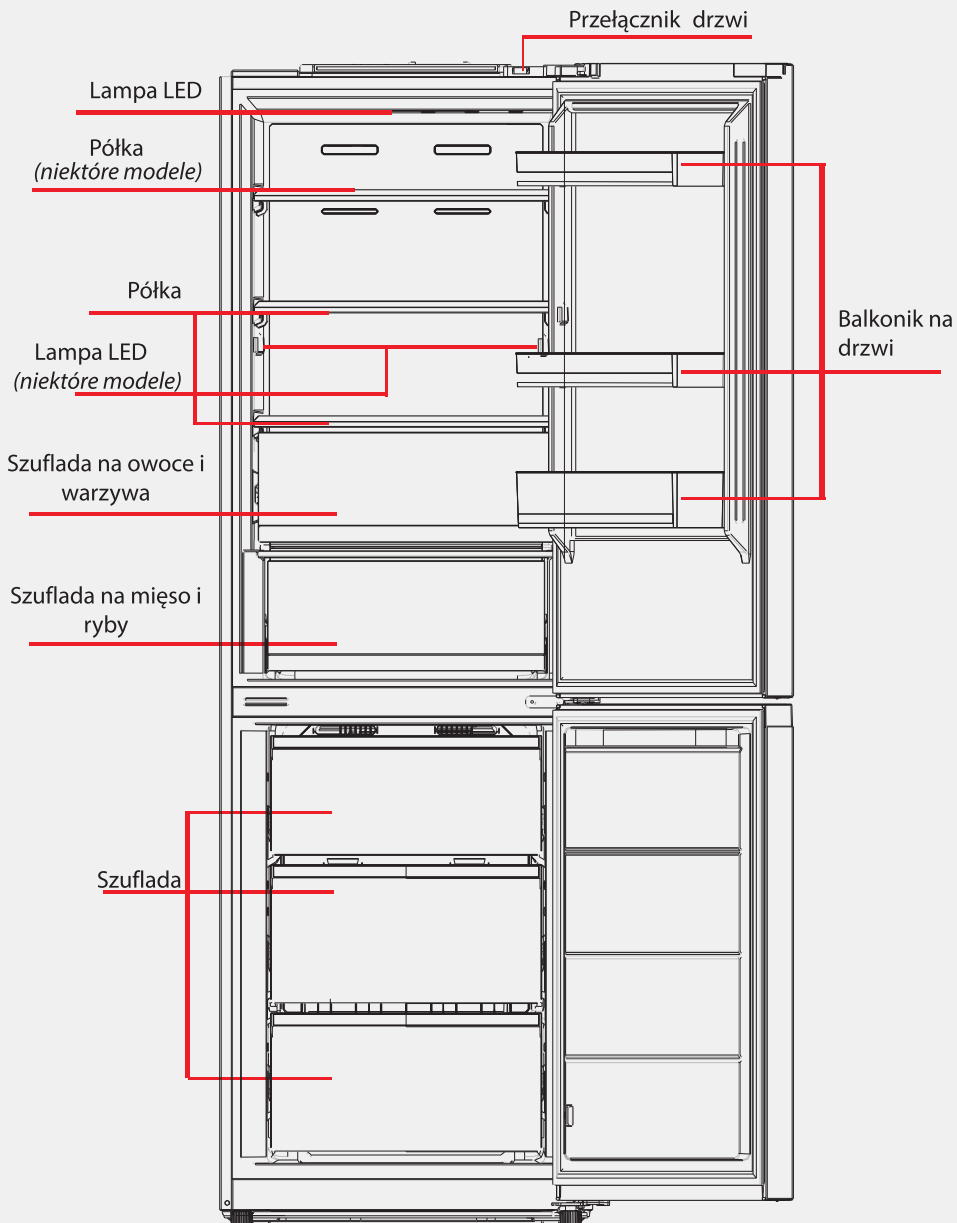

(Powyższa ilustracja ma charakter poglądowy. Rzeczywista konfiguracja zależy od modelu bądź zamówienia dystrybutora)

Szuflady, pojemniki na żywność, półki itp. umieszczone zgodnie z powyższą ilustracją zapewniają najwyższą wydajność energetyczną urządzenia.

Komora chłodziarki

- Komora chłodziarki jest przeznaczona do przechowywania owoców, warzyw, napojów i innych produktów żywnościowych, które zostaną skonsumowane w krótkim czasie. Sugerowany czas przechowywania to 3 do 5 dni.
- Przygotowane potrawy można umieszczać w chłodziarce dopiero po ich całkowitym wystygnięciu (temperatura pokojowa).
- Zaleca się szczelne opakowanie żywności umieszczanej w chłodziarce.
- Szklane półki można umieścić wyżej lub niżej, aby dostosować dostępną przestrzeń do umieszczonej żywności i zwiększyć wygodę użytkownika.

Komora zamrażarki

- Komora zamrażarki umożliwia zachowanie świeżości żywności przez długi czas. Służy ona głównie do przechowywania mrożonek i wytwarzania lodu.
- Komora zamrażarki umożliwia przechowywanie mięsa, ryb, kulek ryżowych i innej żywności, która nie będzie konsumowana w najbliższym czasie.
- Mięso należy podzielić na mniejsze porcje, aby ułatwić jego spożycie.
- Żywność należy spożytkować przed upłynięciem terminu przydatności do spożycia.

3.2 Funkcje

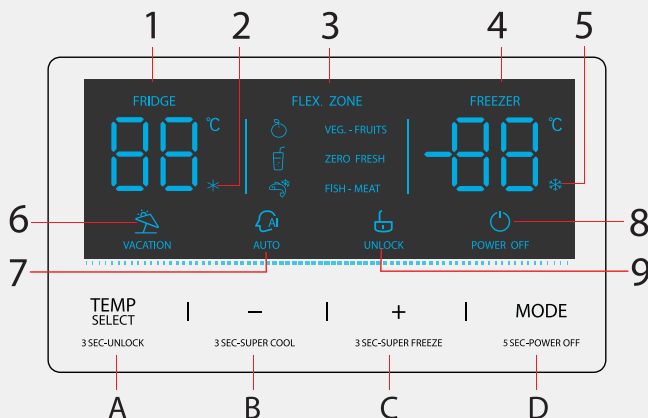

(Powyższa ilustracja ma charakter poglądowy. Rzeczywista konfiguracja zależy od modelu bądź zamówienia dystrybutora)

Ekran wyświetlacza

1. Obszar wyświetlania temperatury w komorze chłodziarki
2. Ikona szybkiego chłodzenia
3. Obszar wyświetlania komory elastycznej
4. Obszar wyświetlania temperatury w komorze zamrażarki
5. Ikona szybkiego mrożenia
6. Ikona trybu urlopowego
7. Tryb inteligentny
8. Ikona blokady
9. Ikona wyłączenia zasilania

Przyciski operacyjne

- A. Przycisk wyboru strefy temperatury
- B. Temperatura +
- C. Temperatura -
- D. Przycisk wyboru trybu

Wyświetlacz

Po pierwszym włączeniu lodówki wyświetlacz włączy się na 3 sekundy i równocześnie wybrzmi sygnał włączania zasilania, po czym wyświetlacz przełączy się na wskazania trybu zwykłego. Po pierwszym uruchomieniu chłodziarki domyślna temperatura w komorze chłodziarki i komorze zamrażarki to odpowiednio 5°C/-18°C, a dla komory elastycznej ustawiona jest wartość zero.

Gdy wystąpi błąd, na wyświetlaczu pojawi się kod błędu (wyświetlanie cykliczne). Podczas zwykłej pracy w tym obszarze wyświetlana jest temperatura ustawiona dla komory chłodziarki, komory zamrażarki. Jeżeli podczas zwykłej pracy przez 30 sekund nie zostanie wykonana żadna operacja ani nie nastąpi otwarcie drzwi, panel sterowania zostanie zablokowany, a po kolejnych 30 sekundach od włączenia blokady wyświetlacz zgaśnie.

Jeżeli wyświetlacz jest wyłączony, aby go włączyć, wystarczy nacisnąć dowolny przycisk.

Gdy wystąpi błąd, ekran włączy się na 30 sekund i wyświetli kod błędu, po czym ekran zgaśnie.

Gdy wyświetlany jest kod błędu lub drzwi pozostają otwarte przez długi czas, listwa świetlna miga w kolorze czerwonym.

Blokada / odblokowanie

W trybie odblokowania przytrzymanie przycisku „TEMP SELECT” przez 3 sekundy spowoduje włączenie blokady.

Ikona odblokowania zgaśnie i wybrzmi dźwięk blokady.

W trybie blokady przytrzymanie przycisku „TEMP SELECT” przez 3 sekundy spowoduje wyłączenie blokady.

Włączy się ikona odblokowania, listwa świetlna rozświetli się od osi centralnej na boki i wybrzmi dźwięk odblokowania.

Po 30 sekundach bezczynności automatycznie włączana jest blokada i wybrzmiewa dźwięk blokady.

Alarm działa niezależnie od funkcji blokady. Pozostałe funkcje wymagają odblokowania urządzenia.

Obsługa zablokowanego urządzenia będzie skutkowała wybrzmieniem sygnału błędu.

Gdy wystąpi błąd listwa świetlna miga w kolorze niebieskim.

Ustawianie temperatury

Ustawianie temperatury w komorze chłodziarki

Nacisnąć przycisk „TEMP SELECT”, aby wybrać strefę chłodzenia, a następnie nacisnąć przycisk „+” oraz „-”, aby ustawić temperaturę w komorze chłodziarki. Każde naciśnięcie przycisku „-” powoduje obniżenie temperatury o 1°C. Gdy temperatura zostanie obniżona do wartości 2°C, kolejne naciśnięcie przycisku „-” spowoduje ustawienie wartości 8°C dla komory chłodziarki. Każde naciśnięcie przycisku „+” spowoduje zwiększenie temperatury o 1°C. Kolejne naciśnięcie przycisku „+”, gdy wartość temperatury wynosi 8°C, spowoduje ustawienie wartości 2°C dla komory chłodziarki.

Zakres ustawień dla komory chłodziarki to 2–8°C;

Nowe ustawienia zaczną obowiązywać po zablokowaniu urządzenia.

Konfiguracja komory elastycznej

Nacisnąć przycisk „TEMP SELECT”, aby wybrać strefę elastyczną, a następnie nacisnąć przycisk „+” oraz „-”, aby ustawić temperaturę w komorze elastycznej.

Każde naciśnięcie przycisku „+” powoduje wybranie opcji znajdującej się wyżej. Każde naciśnięcie przycisku „-” powoduje wybranie opcji znajdującej się niżej. Kolejność opcji ustawienia jest następująca:

VEG. - FRUITS → ZERO FRESH → FISH - MEAT → VEG. - FRUITS .

Ustawienie jest wprowadzane po zablokowaniu panelu.

Ustawianie temperatury w komorze zamrażarki

Nacisnąć przycisk „TEMP SELECT”, aby wybrać komorę zamrażarki, a następnie nacisnąć przycisk „+” oraz „-”, aby ustawić temperaturę w komorze zamrażarki.

Każde naciśnięcie przycisku „-” powoduje obniżenie temperatury o 1°C.

Gdy temperatura zostanie obniżona do wartości -24°C, kolejne naciśnięcie przycisku „+” spowoduje ustawienie wartości -16°C dla komory zamrażarki.

Każde naciśnięcie przycisku „+” spowoduje zwiększenie temperatury o 1°C.

Kolejne naciśnięcie przycisku „+”, gdy wartość temperatury wynosi -16°C, spowoduje ustawienie dla komory chłodziarki wartości -24°C.

Zakres ustawień dla komory zamrażarki to wartości od -16°C do -24°C.

Ustawienie jest wprowadzane po zablokowaniu ekranu.

Ustawianie trybu

Ustawianie trybu szybkiego chłodzenia

Gdy tryb szybkiego chłodzenia jest wyłączony, przytrzymać przycisk „-” przez 3 s, włączy się wskazanie ✱, a na wyświetlaczu chłodziarki pojawi się wartość 2°C. Tryb szybkiego chłodzenia jest włączony.

W trybie szybkiego chłodzenia przytrzymanie przez 3 s przycisku „-” lub naciśnięcie przycisku „+”,

„-” spowoduje wyłączenie wskazania ✱, przywrócenie na wyświetlaczu chłodziarki wcześniej ustawionej temperatury i wyłączenie trybu szybkiego chłodzenia.

Ustawienie trybu urlopowego spowoduje wyłączenie trybu szybkiego chłodzenia.

Tryb szybkiego chłodzenia zostanie automatycznie wyłączony po 6 godzinach.

Ustawianie trybu szybkiego mrożenia

Gdy tryb szybkiego mrożenia jest wyłączony, przytrzymać przycisk „+” przez 3 s. Włączy się wskazanie ❄️, a na wyświetlaczu zamrażarki pojawi się wartość -24°C. Tryb szybkiego mrożenia jest włączony. W trybie szybkiego mrożenia przytrzymanie przycisku „+” przez 3 s lub naciśnięcie przycisków „+” oraz „-”, spowoduje wyłączenie wskazania ❄️, przywrócenie na wyświetlaczu zamrażarki wcześniej ustawionej temperatury i wyłączenie trybu szybkiego mrożenia.

Ustawienie trybu wyłączenia spowoduje wyłączenie trybu szybkiego chłodzenia.

Tryb szybkiego zamrażania zostanie automatycznie wyłączony po 24 godzinach.

Naciśnięcie przycisku trybu powoduje przełączanie trybu urlopowego i inteligentnego w poniższej kolejności.

Gdy tryb nie jest wyłączany, przełączane są kolejno tryby: urlopowy/inteligentny/brak/urlopowy...

Po naciśnięciu przycisku trybu włączany jest tryb urlopowy oraz wskaźnik , wyświetlacz chłodziarki jest wyłączony, a na wyświetlaczu zamrażarki widoczne jest wskazanie -18°C. Tryb urlopowy jest włączony.

Nacisnąć przycisk trybu, aby włączyć tryb inteligentny. Włączy się wskazanie . Na wyświetlaczu lodówki pojawi się wskazanie 5°C, a na wyświetlaczu zamrażarki wskazanie -18°C. Oznacza to, że tryb inteligentny jest włączony.

Przytrzymanie przycisku MODE przez 5 s umożliwia włączenie lub wyłączenie trybu POWER OFF:

w obszarze chłodzenia i mrożenia wyświetlane jest wskazanie „--”, ikona komory elastycznej jest wyłączona, wyłączone są ikony poszczególnych stref temperatury, wyłączone są ikony takich funkcji jak WAKACJE i MĄDRY, a ikona POWER OFF jest włączona. W trybie odblokowania podczas naciskania przycisku MODE wybrzmiewa sygnał błędu, a ikona POWER OFF oraz listwa świetlna migają. W trybie blokady podczas naciskania przycisku odblokowania wybrzmiewa sygnał błędu, a listwa świetlna miga. W trybie POWER OFF komora chłodziarki, zamrażarki i elastyczna są wyłączone, zasilanie jest odłączone, a wyświetlacz gaśnie po 30 sekundach braku aktywności. Zalecane ustawienie: 4°C w komorze chłodziarki i -18°C w komorze zamrażarki.

Ostrzeżenie o otwartych drzwiach i alarm

Po otwarciu drzwi chłodziarki odtworzona zostanie melodyjka otwartych drzwi.

Jeżeli drzwi urządzenia nie zostaną zamknięte w ciągu dwóch minut, sygnał dzwonka będzie emitowany do momentu zamknięcia drzwi. Aby wyłączyć sygnał dźwiękowy, naciśnij dowolny z pozostałych przycisków.

Informacja o wystąpieniu błędu

Poniższe ostrzeżenia, które pojawiają się na wyświetlaczu oznaczają błędy chłodziarki. Wystąpienie błędu nie zawsze oznacza utratę funkcji chłodzenia, mimo to należy zawsze skontaktować się z serwisem, aby zapewnić prawidłową pracę urządzenia.

Kod błędu	Opis błędu
E1	Awaria czujnika temperatury komory chłodzącej
E2	Awaria czujnika temperatury komory zamrażarki
E3	Awaria czujnika temperatury komory elastycznej
E5	Błąd obwodu detekcji czujnika rozmrażania
E6	Błąd komunikacji
E7	Błąd czujnika temperatury otoczenia

4. Konserwacja i pielęgnacja urządzenia

4.1 Czyszczenie ogólne

- Należy regularnie sprawdzać uszczelki w drzwiach i upewnić się, że nie są zabrudzone. Uszczelkę w drzwiach należy czyścić miękką szmatką zwilżoną wodą z mydłem lub rozcieńczonym detergentem.
- Wnętrze lodówki należy regularnie czyścić, aby zapobiec powstawaniu nieprzyjemnych woni.
- Przed czyszczeniem należy wyłączyć zasilanie, usunąć wszystkie produkty żywnościowe i napoje, wyjąć półki, szuflady itp.
- Do czyszczenia wnętrza chłodziarki używać miękkiej ściereczki lub gąbki oraz roztworu dwóch łyżek stołowych sody oczyszczonej rozpuszczonych w litrze ciepłej wody. Przetrzeć czystą wodą. Po czyszczeniu, zanim włączone zostanie zasilanie, otworzyć drzwi i poczekać, aż urządzenie wyschnie.
- W przypadku przestrzeni w chłodziarce, które trudno jest wyczyścić (takich jak wąskie przestrzenie, szczeliny lub narożniki), zaleca się ich regularne przecieranie miękką szmatką, miękką szczotką, a gdy jest taka potrzeba narzędziem pomocniczym (na przykład cienkim patyczkiem). Pozwoli to zapobiec gromadzeniu się w tych przestrzeniach zanieczyszczeń i bakterii.
- Nie używać mydła, detergentów, proszków do szorowania, środków czyszczących w sprayu itp., gdyż mogą one spowodować skażenie żywności lub utrzymywanie się we wnętrzu chłodziarki silnego zapachu. Balkoniki na drzwiach, półki i szuflady należy czyścić miękką szmatką zwilżoną wodą z mydłem lub rozcieńczonym detergentem. Osuszyć za pomocą miękkiej szmatki lub pozostawić do wyschnięcia.
- Nie używać twardych szczotek, wełny stalowej, szczotek drucianych, środków ściernych (takich jak pasta do zębów), rozpuszczalników organicznych (takich jak alkohol, aceton, olej z bananów itp.), wrzącej wody, środków kwasowych lub zasadowych, gdyż mogą one uszkodzić wewnętrzne lub zewnętrzne powierzchnie lodówki. Wrząca woda i rozpuszczalniki organiczne, takie jak benzen, mogą spowodować odkształcenie elementów z tworzyw sztucznych.
- Podczas czyszczenia nie płukać urządzenia bezpośrednio wodą lub innymi płynami, aby uniknąć zwarcia lub naruszenia izolacji poprzez jej zawilgocenie.



Na czas czyszczenia i rozmrażania lodówka powinna być wyłączona.

4.2 Czyszczenie szklanych półek

- Wyjąć szufladę znajdującą się na szklanej półce, unieść przednią część szklanej półki (o około 60°) i wyjąć półkę.
- Po wyjęciu wyczyścić półkę.
- Montaż półki przebiega w odwrotnej kolejności.

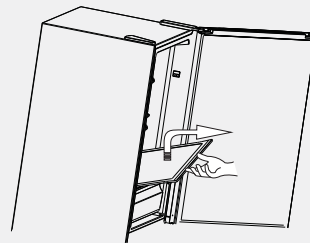

4.3 Odszranianie

- Lodówka działa na zasadzie chłodzenia pośredniego, dlatego posiada funkcję automatycznego odszraniania. Lód gromadzący się z powodu zmiany warunków otoczenia lub temperatury można usunąć ręcznie, odłączając urządzenie od zasilania lub poprzez przetarcie suchym ręcznikiem.

4.4 Gdy urządzenie nie działa

- Awaria zasilania: w razie awarii zasilania, nawet latem, temperatura żywności przechowywanej w urządzeniu będzie zachowana przez kilka godzin. Podczas przerwy w dostawie energii elektrycznej należy ograniczyć częstotliwość otwierania drzwi lodówki i nie należy umieszczać w niej dodatkowej nieschłodzonej żywności.
- Długa przerwa w korzystaniu z urządzenia: urządzenie należy odłączyć od zasilania, a następnie wyczyścić. Pozostawić otwarte drzwi, aby zapobiec powstawaniu nieprzyjemnych zapachów.



Po uruchomieniu urządzenie powinno działać bez przerw. Praca urządzenia nie powinna być zakłócana, gdyż może to spowodować skrócenie żywotności urządzenia.

5. Rozwiązywanie problemów

- Poniższe problemy mogą zostać rozwiązane przez użytkownika. Jeżeli ich rozwiązanie jest niemożliwe, należy skontaktować się z działem obsługi klienta.

Zjawisko	Prawdopodobna przyczyna/inspekcja
Operacja nie powiodła się	Sprawdzić, czy urządzenie jest podłączone do zasilania oraz czy wtyczka jest poprawnie podłączona. Sprawdzić, czy napięcie jest odpowiednio wysokie. Sprawdzić, czy zasilanie działa lub czy nie doszło do wyłączenia obwodu zasilającego.
Nieprzyjemna woń	Żywność wydzielającą intensywną woń należy szczelnie opakować. Sprawdzić, czy żywność zepsuła się. Wyczyścić wnętrze lodówki.
Przedłużająca się praca sprężarki	Długa praca lodówki jest zjawiskiem normalnym w lecie, kiedy występują wysokie temperatury. Nie zaleca się przechowywania dużej ilości żywności. Żywność należy wystudzić przed umieszczeniem jej w lodówce. Drzwi otwierane są zbyt często.
Awaria oświetlenia	Sprawdzić, czy urządzenie jest podłączone do źródła zasilania i czy źródło światła jest sprawne. Zlecić wymianę źródła światła specjalście.
Zamknięcie drzwi nie powiodło się	Drzwi blokowane są przez umieszczoną żywność. Umieszczono zbyt dużo żywności w lodówce, która jest przechylona.
Głośny hałas	Sprawdzić, czy posadzka jest równa i czy lodówka stoi stabilnie. Sprawdzić, czy akcesoria znajdują się na swoich miejscach.
Drzwiczki nie są szczelnie zamknięte.	Usunąć zanieczyszczenia z uszczelki drzwi. Rozgrzać, a następnie schłodzić uszczelkę, aby przywrócić jej kształt. (Można też użyć suszarki elektrycznej lub gorącego ręcznika).
Woda wylewa się ze zbiornika	W komorze zamrażarki znajduje się zbyt dużo żywności lub żywność zawiera zbyt dużo wody co skutkuje intensywnym odszranianiem Drzwi nie są poprawnie zamknięte, co powoduje powstawanie szronu pod wpływem przedostawania się do wnętrza ciepłego powietrza. Roztapianie szronu skutkuje pojawianiem się nadmiernej ilości wody.
Gorąca obudowa	Ciepło odprowadzane jest przez wbudowany skraplacz na obudowę, co jest zjawiskiem prawidłowym. Gdy obudowa rozgrzewa się z powodu wysokiej temperatury otoczenia lub umieszczenia zbyt dużej ilości żywności, sprężarka wyłącza się. Zapewnić wentylację, aby możliwe było odprowadzenia nadmiaru ciepła.

Zjawisko	Prawdopodobna przyczyna/inspekcja
Skraplanie się wody na powierzchni	Skroplenie się wody na powierzchni zewnętrznej i uszczelkach drzwi jest zjawiskiem normalnym, gdy wilgotność powietrza jest wysoka. Skroploną wodę można wytrzeć czystym ręcznikiem.
Niestandardowe odgłosy	Brzęczenie: pracująca sprężarka może brzęczeć zwłaszcza podczas uruchamiania i wyłączania się; jest to zjawisko normalne. Trzaski: chłodziwo krążące w urządzeniu może wydawać dźwięki przypominające trzaski. Jest to zjawisko normalne.

6. Utylizacja urządzenia



Poprawna utylizacja produktu:

Na terenie UE symbol ten oznacza, że produkt nie może być utylizowany wraz z odpadami z gospodarstwa domowego. Aby zapobiec negatywnemu wpływowi niekontrolowanej utylizacji odpadów na zdrowie człowieka i środowisko naturalne, zadbaj o odpowiedzialny recykling urządzenia, który sprzyja propagowaniu ponownego wykorzystywania surowców. Aby oddać zużyty sprzęt, skontaktuj się z punktami selektywnej zbiórki elektrośmieci lub punktem, w którym urządzenie zostało zakupione. Wspecjalizowane punkty zbiórki odpadów zapewniają bezpieczny recykling zużytych urządzeń.

TEMPERATURA OTOCZENIA

Urządzenie jest przystosowane do pracy w temperaturze otoczenia określonej za pomocą oznaczenia klasy znajdującego się na tabliczce znamionowej.

Klasa klimatyczna	Temperatura otoczenia (od... do...)
SN	+10°C do +32°C
N	+16°C do +32°C
ST	+16°C do +38°C
T	+16°C do +43°C

Wymagania dotyczące nowych standardów Europejskich:

Części zamienne wymienione w poniższej tabeli można zamówić w podanym kanale dostaw:

Zamówiona część	Dostarczana przez	Minimalny wymagany czas dostępności
termostaty	Profesjonalny serwis	Przynajmniej 7 lat od wprowadzenia na rynek ostatniego modelu
czujniki temperatury	Profesjonalny serwis	
płytki drukowane	Profesjonalny serwis	
źródła światła	Profesjonalny serwis	
uchwyty drzwi	Profesjonalne serwisy i użytkownicy końcowi	
zawiasy drzwi	Profesjonalne serwisy i użytkownicy końcowi	
tace	Profesjonalne serwisy i użytkownicy końcowi	
kosze	Profesjonalne serwisy i użytkownicy końcowi	
uszczelki drzwi	Profesjonalne serwisy i użytkownicy końcowi	Przynajmniej 10 lat od wprowadzenia na rynek ostatniego modelu

Hefei Hualing Co., Ltd.

38 Dongfang Avenue, Shashi District, Jingzhou City, Hubei Province

MADE IN CHINA