



ZWILLING



Instrukcja obsługi

ZWILLING ENFINIGY® CZAJNIK ELEKTRYCZNY SZKLANY

53102

Bezpieczeństwo

Przeczytaj tę instrukcję obsługi w całości przed użyciem czajnika. Instrukcję obsługi należy przechowywać w bezpiecznym miejscu. Jeśli przekazujesz czajnik osobie trzeciej, upewnij się, że dołączasz do tego instrukcję obsługi. Nieprzestrzeganie tej instrukcji obsługi może prowadzić do poważnych obrażeń lub uszkodzenia urządzenia.

Zwilling nie ponosi żadnej odpowiedzialności za szkody spowodowane nieprzestrzeganiem niniejszej instrukcji obsługi.

Ważne informacje dla Twojego bezpieczeństwa są specjalnie oznaczone. Należy przestrzegać tych informacji, aby uniknąć wypadków i uszkodzenia urządzenia.

Informacje dotyczące bezpieczeństwa

Czajnik (zwany dalej "urządzeniem") jest przeznaczony wyłącznie do podgrzewania domowych ilości zimnej niegazowanej wody pitnej oraz do podgrzewania małych butelek żywności dla niemowląt.

Każde inne użycie jest uważane za niewłaściwe i może spowodować obrażenia ciała lub uszkodzenie mienia.

Nie podgrzewaj w urządzeniu żadnych innych płynów ani potraw.

Urządzenie przeznaczone jest do użytku domowego. Nie jest przeznaczone do użytku komercyjnego. Urządzenie może być używane w następujących środowiskach domowych:

- w kuchniach dla pracowników w sklepach, biurach i innych powierzchniach handlowych
- w działalności rolniczej
- do użytku przez klientów w hotelach, motelach i innych podobnych miejscach

Zbiornik na wodę może być obsługiwany wyłącznie z dołączoną podstawą.

Niektóre osoby są bardziej narażone na ryzyko:

To urządzenie może być używane przez dzieci w wieku 8 lat i starsze oraz przez osoby o ograniczonej zdolności fizycznej, sensorycznej lub umysłowej lub bez doświadczenia i wiedzy, jeśli takie dzieci i osoby są nadzorowane lub zostały poinstruowane w zakresie bezpiecznego użytkowania urządzenia i rozumieją zagrożenia wynikające z użytkowania urządzenia.

Dzieci nie mogą bawić się urządzeniem. Czyszczenie i konserwację mogą wykonywać dzieci powyżej 8 roku życia pod nadzorem.

Urządzenie i jego kabel przyłączeniowy należy przechowywać w miejscu niedostępnym dla dzieci poniżej 8 roku życia.

Trzymaj dzieci z dala od materiałów opakowaniowych. Stwarza ryzyko uduszenia.

Urządzenie jest zasilane prądem elektrycznym. Istnieje zatem niebezpieczeństwo porażenia prądem.

Urządzenie należy podłączać wyłącznie do prawidłowo zainstalowanego, uziemionego gniazdka, do którego nie ma dostępu wyciekająca woda.

Używaj urządzenia tylko wtedy, gdy napięcie podane na tabliczce znamionowej odpowiada napięciu w twoim gniazdku.

Urządzenie ma wysoki pobór mocy. Z tego powodu nie podłączaj urządzenia do wielu gniazdek lub przedłużaczy.

Upewnij się, że kabel zasilający nie jest zagięty lub ściśnięty i upewnij się, że kabel zasilający i urządzenie nie mają kontaktu ze źródłami ciepła (np. płytami kuchennymi, płomieniami gazowymi).

Odtwarzając wtyczkę z gniazdka, zawsze odtwarzaj ją bezpośrednio. Nie przenoś urządzenia, trzymając za kabel zasilający.

Nigdy nie dotykaj wtyczki i podstawy mokrymi rękami.

Nie dopuścić do kontaktu płynów z podstawą. Podczas napełniania wyjmij pojemnik na wodę z podstawy.

Jeśli podstawa zetknie się z płynami, odtwarz wtyczkę zasilania, wytrzyj płyn i pozostaw podstawę do wyschnięcia.

Nigdy nie dotykaj podstawy metalowymi przedmiotami, gdy jest podłączona. Nie wkładaj żadnych przedmiotów do otworów w urządzeniu.

Dopóki wtyczka jest podłączona do gniazdka, wewnątrz urządzenia jest napięcie, nawet jeśli jest ono wyłączone.

Po każdym użyciu oraz w przypadku niebezpieczeństwa lub usterki natychmiast wyjmij wtyczkę z gniazdka. Z tego powodu należy zawsze mieć łatwy dostęp do gniazda, do którego podłączona jest wtyczka urządzenia.

Odtwarz urządzenie od gniazdka przed czyszczeniem lub konserwacją.

Nigdy nie rozkręcaj urządzenia i nie wprowadzaj żadnych modyfikacji technicznych.

Nigdy nie zanurzaj urządzenia w wodzie lub innych płynach, nie myj go pod bieżącą wodą ani nie wkładaj do zmywarki.

Gdy urządzenie jest włączone, istnieje ryzyko poparzenia wrzątkiem lub gorącą parą.

Kabel połączeniowy należy zawsze prowadzić przez przepust kablowy na spodzie podstawy, aby zapewnić stabilność urządzenia.

Napełnij zbiornik wody maksymalnie do oznaczenia MAX, nigdy powyżej, ponieważ w przeciwnym razie z urządzenia może wytrysnąć gorąca woda.

Urządzenie włączaj tylko wtedy, gdy pokrywa pojemnika na wodę jest całkowicie zamknięta.

Nie przenoś urządzenia podczas gotowania.

Nigdy nie otwieraj pokrywki, gdy woda się gotuje. Pokrywkę należy otwierać dopiero po całkowitym wylaniu gorącej wody.

Nigdy nie uzupełniaj wody podczas pracy urządzenia. Podczas procesu gotowania pojawia się gorąca para. To normalne. Nie zbliżaj się do pokrywki pojemnika na wodę podczas gotowania.

Gdy urządzenie jest włączone i bezpośrednio po zagotowaniu, istnieje ryzyko poparzenia gorącymi częściami obudowy.

Pojemnik na wodę trzymać wyłącznie za przewidziany do tego celu uchwyt.

Przed przystąpieniem do konserwacji odczekaj chwilę, aż urządzenie ostygnie. Dno pojemnika na wodę pozostaje ciepłe przez długi czas.

Woda może się zepsuć, jeśli pozostanie w urządzeniu przez kilka dni.

Nie pozostawiaj wody w urządzeniu, gdy nie jest używane. Wylej niepotrzebną wodę z czajnika. Urządzenie należy regularnie czyścić.

Zbyt mocno podgrzane jedzenie dla niemowląt może spowodować oparzenia.

Podczas podgrzewania pokarmu dla niemowląt należy używać wyłącznie funkcji programu przeznaczonych do tego celu. Nie podgrzewaj wielokrotnie jedzenia dla niemowląt.

Wadliwe urządzenie może spowodować uszkodzenia i obrażenia.

Przed każdym użyciem sprawdź urządzenie pod kątem uszkodzeń. W przypadku wykrycia jakichkolwiek uszkodzeń transportowych należy natychmiast skontaktować się ze sprzedawcą, u którego zakupiono urządzenie. Nigdy nie używaj uszkodzonego urządzenia.

Nigdy nie używaj urządzenia, które zostało upuszczone.

Urządzenie wymaga naprawy w przypadku awarii lub uszkodzenia kabla zasilającego. Urządzenie nie zawiera żadnych części, które można samodzielnie naprawić.

W przypadku nieprawidłowej obsługi urządzenia może dojść do uszkodzenia. Umieść urządzenie na suchej, równej i antypoślizgowej powierzchni.

Nie umieszczaj urządzenia na gorącej powierzchni lub w pobliżu silnych źródeł ciepła.

Nie umieszczaj urządzenia na powierzchni, która może zostać uszkodzona przez wodę i ciepło (np. surowe drewno).

Ustaw urządzenie tak, aby inne przedmioty i meble (np. szafki wiszące) nie zostały uszkodzone przez wydobywającą się parę i ciepło.

Nie pozwól, aby kabel połączeniowy zwisał. Po użyciu przechowywać kabel przyłączeniowy w przepuście kablowym na spodzie podstawy.

Nigdy nie używaj urządzenia bez wody lub ze zbyt małą ilością wody. Napełnij zbiornik na wodę co najmniej do oznaczenia 0,5 litra.

Mogą występować niewielkie odchylenia temperatury, które mogą być większe, gdy objętość napełnienia jest niewielka.

Przed przechowywaniem urządzenia:

Odłącz wtyczkę i pozwól urządzeniu całkowicie ostygnąć. Pozostaw urządzenie do całkowitego wyschnięcia w temperaturze pokojowej lub osusz je ściereczką.

Objaśnienie symboli



Niebezpieczeństwo śmierci na skutek porażenia prądem elektrycznym



Niebezpieczeństwo poparzenia gorącymi cieciami

Dane techniczne

Zasilanie	220 – 240 V~, 50–60 Hz
Zużycie energii / moc	1550–1850 W
Pojemność	0.5 ltr do max. 1.7 ltr
Długość przewodu zasilającego	0.7 m
Wymiary z podstawą czajnika (Dł. x Szer.)	223.1 x 265.5 mm
Masa	ok. 1.7 kg



Nie wyrzucaj wraz z odpadami komunalnymi.

Oznaczenia



Urządzenie jest zgodne z dyrektywami dotyczącymi oznakowania CE i UKCA.

Funkcje

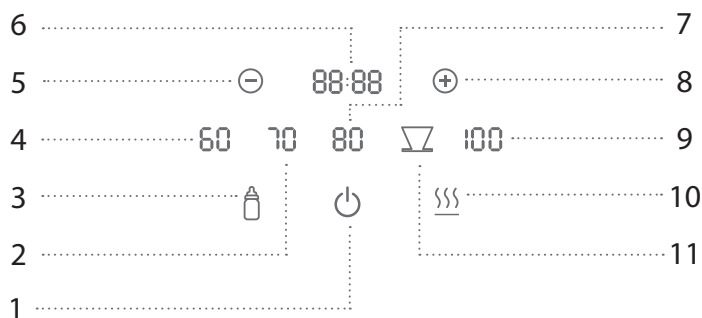

1	Włączony / Wyłączony	7	Podgrzewanie wody do 80 °C
2	Podgrzewanie wody do 70 °C	8	Przycisk plus
3	Podgrzewanie wody na butelki z jedzeniem dla niemowląt do 40 °C	9	Gotowanie wody
4	Podgrzewanie wody do 60 °C	10	Utrzymywanie ciepła (30 min)
5	Przycisk minus	11	Podgrzewanie wodę na kawę
6	Wyświetlacz		

Przegląd

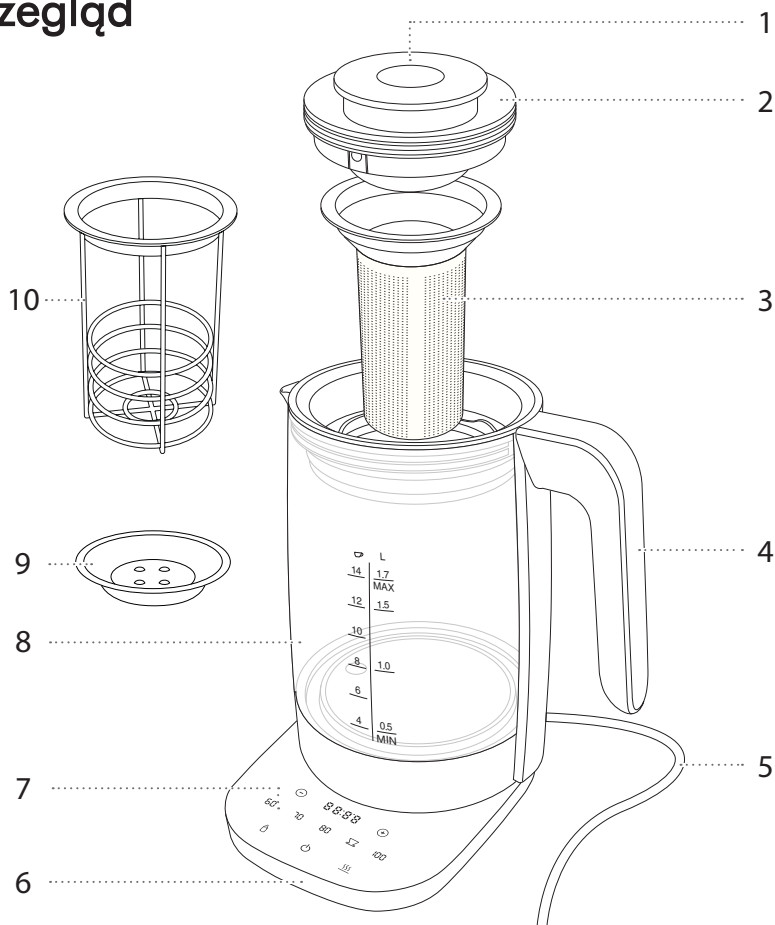

1	Zwolnienie filtra do herbaty	6	Podstawa
2	Pokrywka	7	Panel sterowania
3	Filtr do herbaty	8	Pojemnik na wodę
4	Uchwyt	9	Tacka z filtrem do herbaty
5	Przewód zasilający	10	Pojemnik na żywność dla niemowląt (opcja) SKU: 53999-023-0

Obsługa

1 Uruchomienie czajnika

Przed pierwszym użyciem przepłucz pojemnik na wodę czystą, ciepłą wodą. Całkowicie rozwiń kabel połączeniowy i poprowadź go przez otwór w podstawie. Ustaw pojemnik na wodę na podstawie i przytrzymaj przycisk włączania/wyłączania  na panelu sterowania przez 3 sekundy.

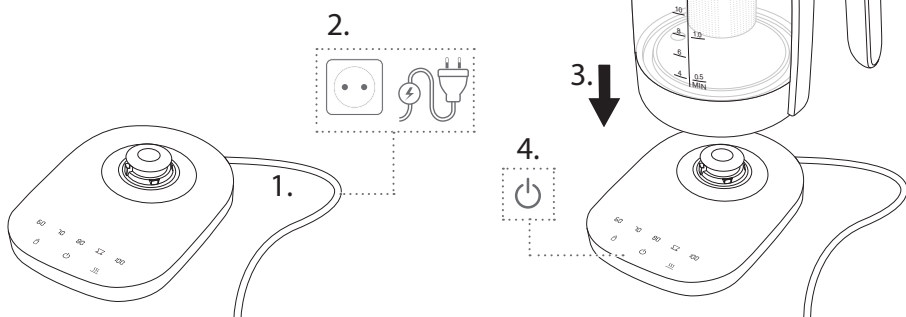

2 Napełnianie wodą

Podnieś pojemnik na wodę za uchwyt z podstawy i zdejmij pokrywkę, aby napełnić go wodą. Wewnątrz znajduje się podziałka na filiżanki i litry. Po napełnieniu nałóż pokrywkę z powrotem na pojemnik na wodę.



Przestrzegaj oznaczenia MAX dla maksymalnej objętości wody. Nie przepełniaj.

☐	L
14	1.7
	MAX

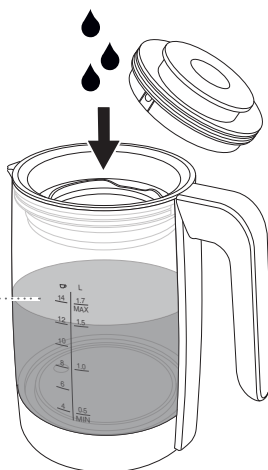

3 Gotowanie wody

Umieść napełniony pojemnik na wodę na podstawie i wybierz żądaną funkcję na panelu sterowania. Symbol wybranego programu miga podczas procesu gotowania.



Nie otwieraj pokrywki podczas gotowania.

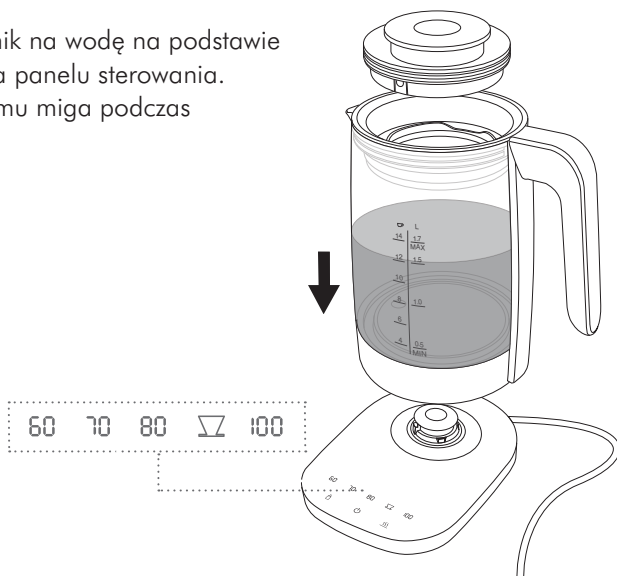

4 Przerwanie procesu gotowania

Jeśli chcesz przedwcześnie przerwać gotowanie, naciśnij przycisk włączania/wyłączania  na panelu sterowania na 1 sekundę. Ilona wybranego programu przestanie migać.

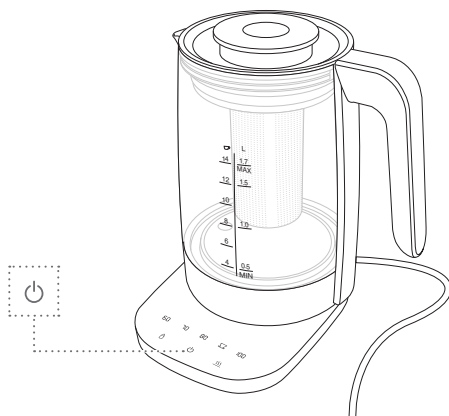

5 Wylanie wody



Proces gotowania zakończy się, gdy symbol programu przestanie migać i rozlegnie się sygnał dźwiękowy. Aby wylać wodę, podnieś pojemnik na wodę z podstawy za pomocą uchwytu.

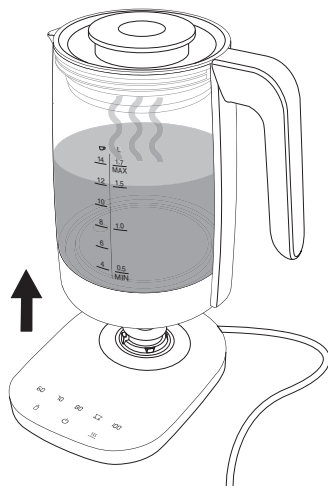

Podczas wylwania wody pozostaw pokrywę pojemnika zamkniętą.



6 Utrzymywanie ciepłej wody

Aby utrzymać ciepłą wodę w urządzeniu, najpierw naciśnij żądany program, a następnie funkcję programu utrzymywania ciepła  na panelu sterowania. Po osiągnięciu żądanej temperatury woda będzie utrzymywana w ciepłe do 30 minut. Aby przedwcześnie zakończyć działanie funkcji utrzymywania ciepła, ponownie naciśnij funkcję programu utrzymywania ciepła na panelu sterowania lub przycisk włączania/wyłączania .

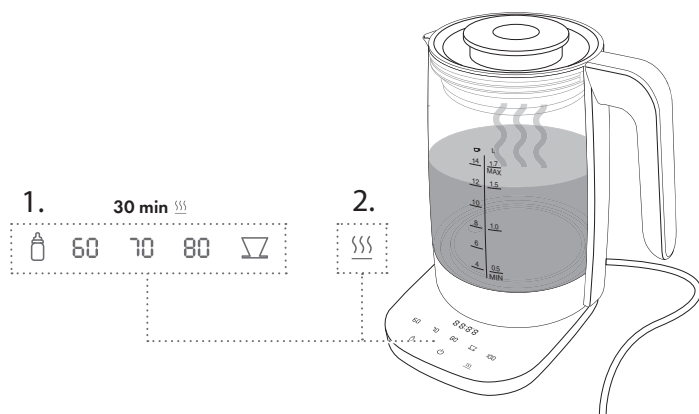

7 Ustawianie minutnika na herbatę

Aby włączyć minutnik herbaty i ustawić indywidualny czas zaparzania, funkcja utrzymywania ciepła musi być wcześniej aktywna. Gwarantuje to, że żądana temperatura wody jest utrzymywana na stałym poziomie w czasie parzenia. Przytrzymaj przycisk utrzymywania ciepła  wciśnięty przez 2 sekundy. Rozlegnie się sygnał dźwiękowy. Wyświetlacz timera, przyciski plus \oplus i minus \ominus są teraz widoczne na panelu sterowania. Ustaw żądany czas parzenia herbaty za pomocą przycisku plus lub minus (maks. 10 min). Minutnik zacznie odliczać czas w ciągu kilku sekund.

Po zakończeniu odliczania ponownie rozlegnie się sygnał dźwiękowy. Po wyłączeniu licznika herbaty funkcja utrzymywania ciepła uruchamia się ponownie na 30 minut.

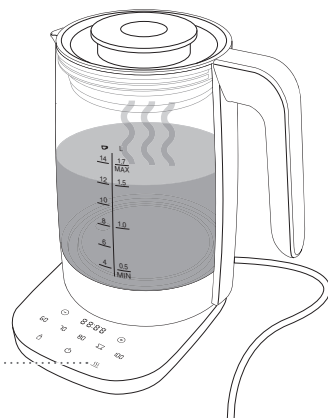
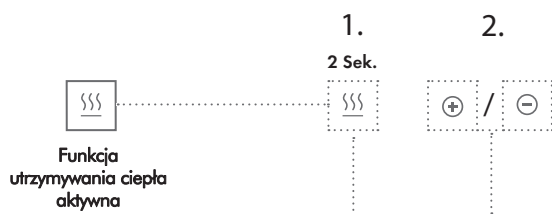

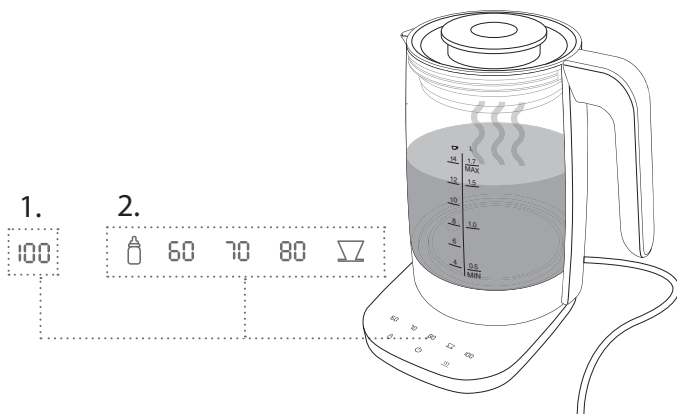

8 Wstępne gotowanie

Naciśnij funkcję gotowania  na panelu sterowania, a następnie naciśnij przycisk żądanej temperatury. Oba symbole zaczną migać. Woda zostanie podgrzana do 100°C, a następnie ostygnie do zadanej temperatury.



9 Gotowanie i utrzymywanie ciepła

Naciśnij funkcję gotowania  na panelu sterowania, a następnie naciśnij przycisk żądanej temperatury. Oba symbole zaczną migać. Następnie naciśnij przycisk funkcji utrzymywania ciepła . Woda zostanie podgrzana do 100°C, a następnie ostygnie do ustawionej temperatury i będzie utrzymywana w ciepłe przez 30 minut.

Podczas działania programu utrzymywania ciepła na wyświetlaczu widoczny jest zegar, a przycisk funkcji utrzymywania ciepła  miga. Po zakończeniu programu ponownie rozlegnie się sygnał dźwiękowy.

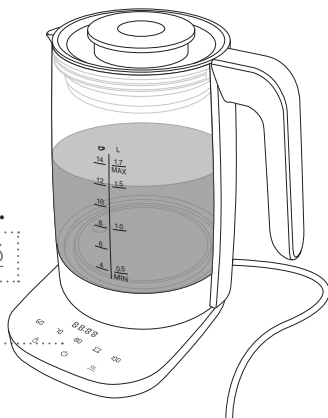
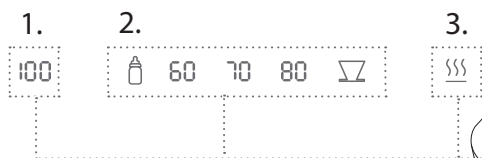

10 Wkładanie filtra do herbaty



Nасыp herbatę do sitka do herbaty. Naciśnij przycisk zwalnający na pokrywie, aby zwolnić uchwyty mocujące i włożyć filtr do herbaty. Upewnij się, że filtr do herbaty jest mocno przymocowany do wsporników i włóż pokrywkę z filtrem do pojemnika na wodę.

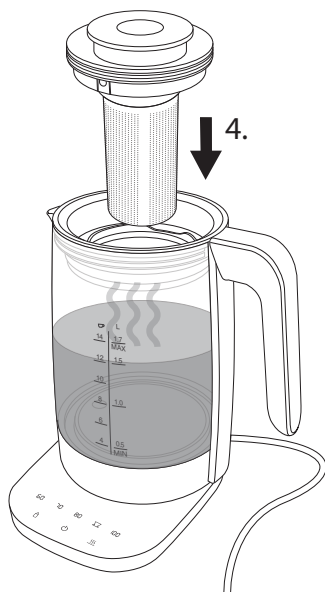
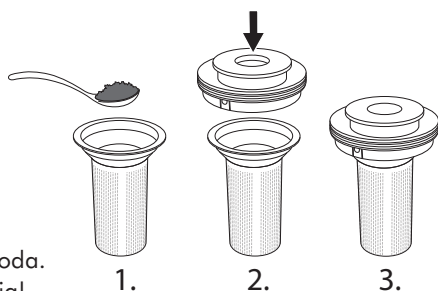

Uwaga, ciepła woda.
Ryzyko poparzenia!
Filtr do herbaty wkładaj
dopiero po
zagotowaniu wody.



11 Podgrzewanie żywności dla niemowląt



Aby podgrzać matą butelkę do jedzenia dla niemowląt, umieść butelkę w pojemniku na wodę i napełnij pojemnik wodą do krawędzi butelki. Następnie naciśnij funkcję programu do podgrzewania jedzenia dla niemowląt  i utrzymywania ciepła  na panelu sterowania. W ciągu 30 minut pokarm dla dziecka w butelce zostanie podgrzany.

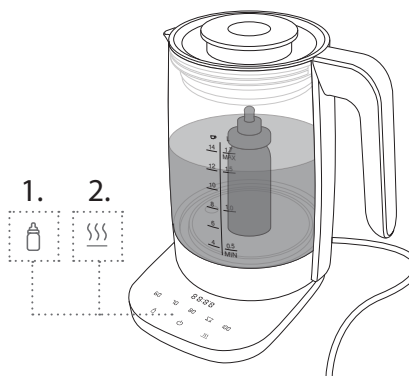
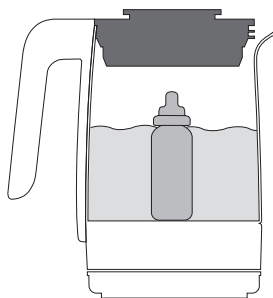

Mogą występować niewielkie odchylenia temperatury, które mogą być większe, gdy objętość napełnienia jest niewielka.



12 Przetwarzanie butelki dla dziecka

Aby wyczyścić butelkę dla dziecka i nasadki do picia, umieść poszczególne części w pojemniku i napełnij go wodą. Następnie naciśnij funkcję programu do gotowania  i utrzymywania ciepła  na panelu sterowania. Gdy woda osiągnie 100 °C, rozlega się sygnał dźwiękowy. Funkcja utrzymywania ciepła zajmuje 5 minut, przycisk utrzymywania ciepła  miga podczas procesu przetwarzania. Po zakończeniu procesu utrzymywania ciepła rozlegnie się sygnał dźwiękowy.



Przed gotowaniem całkowicie oczyść i opłucz części.

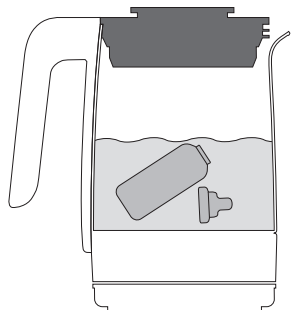

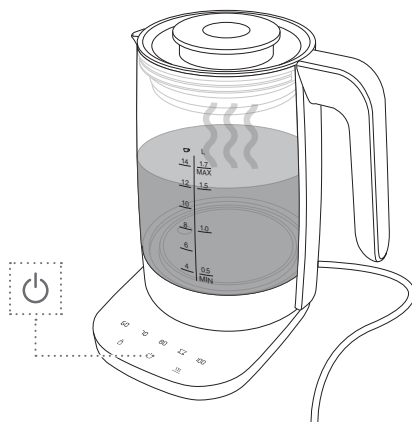

13 Wyłączenie urządzenia

Aby wyłączyć czajnik, naciśnij i przytrzymaj przycisk włączania/wyłączania  na panelu sterowania przez 3 sekundy.



14 Włączanie/Wyłączenie sygnału dźwiękowego

Aby wyłączyć sygnał dźwiękowy, naciśnij jednocześnie przycisk utrzymywania ciepła  i przycisk włącz/wyłącz  na panelu sterowania. Na wyświetlaczu pojawi się ikona  a sygnał dźwiękowy zostanie wyłączony.

Powtórz ten proces, aby ponownie aktywować sygnał dźwiękowy.

Na wyświetlaczu pokaże się ikona .

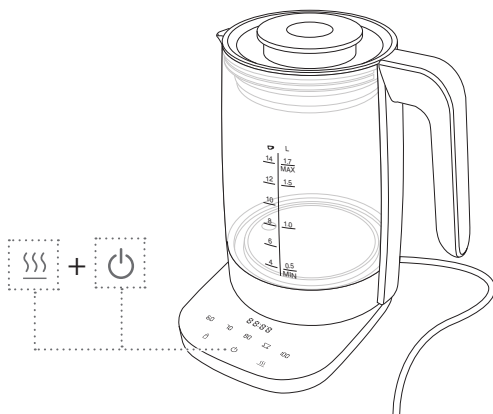

Czasy parzenia herbaty

Rodzaj herbaty	Temperatura wody	Czas parzenia
Zielona herbata	70-85 °C	1-3 min
Oolong	75-85 °C	1-4,5 min
Żółta herbata	70-85 °C	3 min
Herbata ziołowa	95 °C	5-8 min
Herbata owocowa	95 °C	6-8 min
Czarna herbata	90-95 °C	3-5 min

Konservacja

1 Czyszczenie pojemnika na wodę i podstawy

Podstawę i pojemnik na wodę można czyścić wilgotną szmatką. Nie używaj ściereczek z mikrofibry.



Przed czyszczeniem odłącz wtyczkę zasilania i poczekaj, aż pojemnik na wodę całkowicie ostygnie.

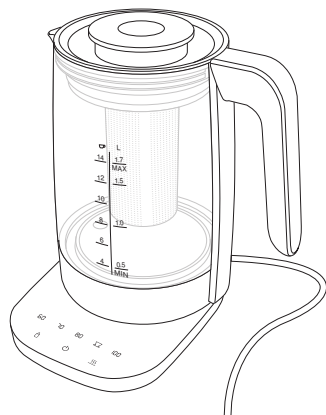
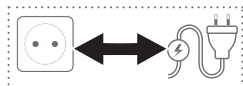

Odkamienianie

1 Napełnianie roztworem wody i octu

Aby odkamienić zbiornik, napełnij pojemnik na wodę do oznaczenia MAX wodą i 2 łyżkami octu spożywczego. Następnie wybierz program „Zagotuj wodę” 100, pozostaw czajnik na 1 godzinę, a następnie wylej wodę.

Aby wyczyścić filtr kamienia, trzymaj pokrywę zamkniętą.



Regularnie odkamieniaj czajnik, zanim pojawi się widoczny kamień.



2 Płukanie pojemnika na wodę czystą wodą

Aby wypłukać pojemnik, ponownie napełnij pojemnik na wodę czystą wodą, zagotuj wodę 100, a następnie wylej ją przy zamkniętej pokrywie.

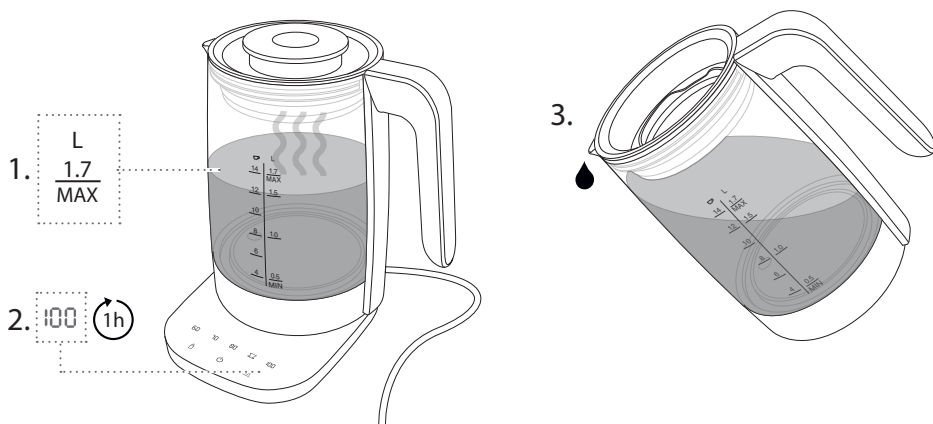

Rozwiązywanie problemów

Problem	Prawdopodobna przyczyna	Rozwiązanie
Urządzenie wyłącza się przedwcześnie.	Za mało wody w pojemniku na wodę.	Napełnij zbiornik na wodę co najmniej do oznaczenia 0,5 litra.
	Pojemnik na wodę jest zakamieniony.	Przeprowadź proces odkamieniania.
Woda gotuje się dłużej niż zwykle.	Pojemnik na wodę jest zakamieniony.	Przeprowadź proces odkamieniania.
Woda nie jest wystarczająco gorąca.	Wybrano funkcję programu z niższą temperaturą.	Wybierz funkcję programu z żądaną wyższą temperaturą.
Urządzenie nie działa.	Pojemnik na wodę nie jest prawidłowo osadzony na podstawie.	Podnieś pojemnik na wodę i ponownie umieść go na podstawie.
	Styki podstawy są brudne.	Odłącz przewód zasilający, odwróć podstawę i przedmucha ją.
Panel sterowania działa nieprawidłowo.	Na podstawie znajduje się woda.	Wysusz podstawę.

Obsługa klienta

W przypadku problemów z urządzeniem prosimy o kontakt z naszym działem obsługi klienta.

Szczegółowe informacje na temat serwisu, napraw, gwarancji i rejestracji produktu można znaleźć na stronie www.zwilling.pl.

Utylizacja



W celu utylizacji oddaj stare urządzenie do punktu zbiórki sprzętu elektrycznego.

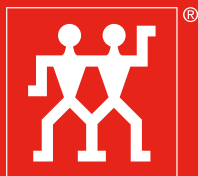

ZWILLING



POBIERZ APLIKACJĘ



ZWILLING J.A. Henckels AG
Gruenewalder Strasse 14-22 · 42657 Solingen
Germany · www.zwilling.com