



## PODRĘCZNIK OBSŁUGI

# PRALKO-SUSZARKA

---



Przed rozpoczęciem montażu należy uważnie przeczytać niniejszą Instrukcję. Uprości to montaż i zapewni jego prawidłowość i bezpieczeństwo. Po zakończeniu montażu instrukcję należy przechowywać w pobliżu urządzenia, aby móc skorzystać z niej w przyszłości.

**POLSKI**

F4DV910A2E



MFL71818868  
Rev.00\_052621

[www.lg.com](http://www.lg.com)

Copyright © 2021 LG Electronics Inc. Wszelkie prawa zastrzeżone.

# SPIS TREŚCI

Zamieszczone w instrukcji ilustracje lub treści mogą różnić się w zależności od modelu posiadanego przez użytkownika.

Niniejszy podręcznik może podlegać zmianom wprowadzanym przez producenta.

## INSTRUKCJE BEZPIECZEŃSTWA

PRZED UŻYCIEM NALEŻY ZAPOZNAĆ SIĘ ZE WSZYSTKIMI INSTRUKCJAMI. 3	
OSTRZEŻENIE.....	3
TROSKA O ŚRODOWISKO .....	9

## MONTAŻ

Części i specyfikacja .....	12
Wymagania dotyczące miejsca montażu .....	15
Rozpakowywanie urządzenia .....	16
Poziomowanie urządzenia.....	17
Podłączanie węża doprowadzającego wodę .....	19
Instalacja węża odpływowego.....	20

## UŻYTKOWANIE

Informacje ogólne dotyczące użytkowania .....	21
Panel sterowania.....	23
Przygotowywanie wsadu.....	26
Dodawanie detergentów i płynów do płukania .....	27
Tabela programów .....	31
Program suszenia .....	37
Dodatkowe opcje i funkcje.....	40

## FUNKCJE SMART

Aplikacja LG ThinQ .....	46
Smart Diagnosis .....	48

## KONSERWACJA

Czyszczenie urządzenia po każdym praniu.....	50
Okresowe czyszczenie urządzenia i przeprowadzanie awaryjnego opróżnienia z wody.....	51

## ROZWIĄZYWANIE PROBLEMÓW

Zanim zadzwonisz do centrum serwisowego.....	55
--	----

## INSTRUKCJE BEZPIECZEŃSTWA

### PRZED UŻYCIEM NALEŻY ZAPOZNAĆ SIĘ ZE WSZYSTKIMI INSTRUKCJAMI

Poniższe wytyczne dotyczące bezpieczeństwa mają za zadanie zapobiegać nieprzewidzianym zagrożeniom i uszkodzeniom wynikającym z nieprawidłowej lub niezgodnej z zasadami bezpieczeństwa obsługi urządzenia.

Wytyczne podzielono na kategorie „OSTRZEŻENIE” oraz „PRZESTROGA” opisane poniżej.

POLSKI

#### Komunikaty dotyczące bezpieczeństwa

 Symbol ten wskazuje działania oraz zagadnienia, z którymi może wiązać się zagrożenie. Należy uważnie przeczytać sekcje oznaczone tym symbolem i postępować zgodnie z instrukcją, aby uniknąć zagrożeń.

 **OSTRZEŻENIE**  
Wskazuje, że nieprzestrzeganie instrukcji może powodować poważne obrażenia lub śmierć.

 **PRZESTROGA**  
Wskazuje, że nieprzestrzeganie instrukcji może powodować lekkie obrażenia lub uszkodzenia produktu.

### OSTRZEŻENIE

#### OSTRZEŻENIE

Aby zmniejszyć ryzyko eksplozji, pożaru, śmierci, porażenia elektrycznego, obrażeń lub poparzenia osób podczas używania produktu, należy przestrzegać środków ostrożności obejmujących poniższe:

## 4 INSTRUKCJE BEZPIECZEŃSTWA

---

### Bezpieczeństwo techniczne

- Urządzenie to może być obsługiwane przez dzieci w wieku powyżej 8 lat oraz osoby o ograniczonej sprawności fizycznej, sensorycznej lub umysłowej lub nieposiadające wymaganej wiedzy i doświadczenia pod warunkiem zapewnienia im odpowiedniego instruktażu oraz nadzoru w zakresie bezpieczeństwa obsługi urządzenia oraz związanego z nią ryzyka. Należy uniemożliwić dzieciom wykorzystywanie urządzenia do zabawy. Niedozwolone jest czyszczenie urządzenia oraz wykonywanie zabiegów konserwacyjnych przez dzieci bez nadzoru.
- Dzieci poniżej 3 roku życia powinny być trzymane z dala od urządzenia, chyba że są pod stałym nadzorem.
- Jeśli przewód zasilania jest uszkodzony, musi zostać wymieniony przez producenta, pracownika serwisu lub innego technika o zbliżonych kwalifikacjach w celu uniknięcia zagrożenia.
- Nie zakrywać otworów wentylacyjnych wykładziną.
- To urządzenie jest przeznaczone jedynie do użytku domowego.
- Należy zainstalować nowego węża lub zestaw węży dołączony do urządzenia. Zamontowanie zużytych węży może doprowadzić do wycieku i zalania mieszkania.
- Ciśnienie wody musi wynosić od 50 kPa do 800 kPa.

### Maksymalny ciężar

Maksymalny ciężar suchego prania w niektórych cyklach to **Pranie (10,5 kg)/Suche (7 kg)**.

Zalecany maksymalny ciężar dla każdego programu prania może się różnić. W celu uzyskania dobrej efektywności prania należy zapoznać się z **tabelą programów** w rozdziale **OBSŁUGA**.

### Bezpieczeństwo techniczne podczas stosowania suszarki

- W urządzeniu nie należy suszyć niewypranej odzieży.
- Przed wysuszeniem w urządzeniu odzież zanieczyszczoną substancjami takimi jak olej spożywczy, olej roślinny, aceton, alkohol, benzyna, nafta, środki do usuwania plam, terpentyna, wosk i środki

usuwające wosk należy wyprać w gorącej wodzie z podwójną dawką detergentu.

- Pracę urządzenia przed zakończeniem cyklu suszenia można zatrzymać tylko pod warunkiem, że wszystkie elementy odzieży zostaną szybko wyjęte i rozwieszane, tak aby całe ciepło mogło się ulotnić.
- W urządzeniu nie należy prać takich rzeczy, jak pianka gumowa (pianka lateksowa), czepki kąpielowe, wodoodporne tekstylia, produkty oraz odzież wyściełane gumą, a także poduszki z wkładkami z pianki gumowej.
- Środki do zmiękczenia tkanin i podobne produkty powinny być stosowane zgodnie z instrukcją dołączoną do nich przez producenta.
- Należy opróżnić kieszenie ze wszystkich przedmiotów, jak np. zapalniczki lub zapalki.
- Urządzenie nie powinno być używane, jeśli do czyszczenia stosowane były chemikalia przemysłowe.

POLSKI

## Montaż

- Nie wolno podejmować prób używania urządzenia, jeśli jest ono uszkodzone, częściowo zdemontowane, działa nieprawidłowo lub jeśli stwierdzono brak lub uszkodzenie jego części, w tym uszkodzenie przewodu lub wtyczki.
- Urządzenie musi w bezpieczny sposób być transportowane przez dwoje lub większą liczbę osób.
- Nie instalować urządzenia w wilgotnym i zakurzonym miejscu. Nie instalować i nie przechowywać urządzenia poza budynkami lub w miejscu narażonym na działanie warunków atmosferycznych, takich jak promienie słońca, wiatr lub deszcz oraz temp. poniżej zera stopni Celsjusza.
- Upewnić się, że wtyczka jest odpowiednio dociśnięta do gniazda zasilania.
- Nie podłączać urządzenia do listw zasilających, rozgałęźników lub przedłużaczy.

## 6 INSTRUKCJE BEZPIECZEŃSTWA

---

- Nie modyfikować wtyczki dostarczonej wraz z urządzeniem. Jeśli nie pasuje ona do gniazda zasilania, należy zadbać o to, aby odpowiednie gniazdo zostało zamontowane przez wykwalifikowanego elektryka.
- Urządzenie jest wyposażone w przewód zasilający z żyłą uziemiającą (przewodem uziemiającym) oraz uziemioną wtyczkę. Wtyczka musi być podłączona do odpowiedniego gniazdka sieciowego, które jest poprawnie zainstalowane i uziemione zgodnie z lokalnymi przepisami i normami.
- Niewłaściwe podłączenie przewodu uziemiającego urządzenia może skutkować porażeniem elektrycznym. W przypadku wątpliwości co do poprawności uziemienia urządzenia należy skontaktować się z wykwalifikowanym elektrykiem lub pracownikiem serwisu.
- Urządzenia nie należy montować za zamykanymi drzwiami, drzwiami suwanymi ani drzwiami na zawiasach po stronie przeciwnej do zawiasów urządzenia w sposób utrudniający pełne otwarcie urządzenia.

### Działanie

- Nie używać żadnych ostrych przedmiotów na panelu sterowania w celu obsługi urządzenia.
- Nie należy próbować zdejmować żadnych paneli ani demontować urządzenia.
- Nie należy podejmować prób naprawy lub wymiany jakichkolwiek elementów urządzenia. Wszelkie naprawy i prace serwisowe muszą być wykonywane przez wykwalifikowanych pracowników serwisu, chyba że w Instrukcji zamieszczono inne zalecenia. Należy stosować tylko części zamienne zatwierdzone przez producenta pralki.
- Nie należy wywierać nacisku (z góry na dół) na otwarte drzwi.
- Nie należy wkładać do urządzenia zwierząt.
- W pralce nie należy prać chodników, mat, butów, koców dla zwierząt, wypchanych zabawek oraz innych artykułów innych niż ubrania i pościel.
- Obszar pod urządzeniem i wokół niego musi być wolny od łatwopalnych materiałów, takich jak kłaczki, papier, szmaty, chemikalia itp.

- Nie należy pozostawiać drzwi urządzenia otwartych. Dzieci mogą zawisnąć na drzwiach lub wczołgać się do środka, co spowoduje szkody lub obrażenia ciała.
- Nie należy wkładać do urządzenia, prać ani suszyć w urządzeniu odzieży, która była czyszczona, prana, namoczona w substancjach łatwopalnych lub wybuchowych, lub miejscowo zwilżona takimi substancjami (jak wosk, substancja do usuwania wosku, ropa, farba, benzyna, środki odtłuszczające, rozpuszczalniki do prania chemicznego, nafta, benzyna, środki odplamiające, terpentyna, olej roślinny, olej spożywczy, aceton, alkohol itp.). Nieprawidłowe wykorzystanie urządzenia może spowodować pożar lub porażenie elektryczne.
- W pobliżu urządzenia nie wolno używać ani przechowywać substancji łatwopalnych (eter, benzen, alkohol, substancje chemiczne, LPG, spraye palne, benzyna, rozcieńczalniki, ropa naftowa, środki owadobójcze, odświeżacze powietrza, kosmetyki itp.).
- Nie należy sięgać do urządzenia w trakcie jego pracy. Należy poczekać, aż bęben zatrzyma się całkowicie.
- Podczas cyklu prania w wysokiej temperaturze nie należy dotykać drzwiczek pralki
- W przypadku wycieku wody z urządzenia lub zalania odłączyć wtyczkę od zasilania i skontaktować się z centrum obsługi klienta LG Electronics.
- Zakręcić krany z wodą, aby zmniejszyć ciśnienie na węzłach i zaworach oraz zminimalizować wyciek w przypadku pęknięcia lub rozerwania. Sprawdzić stan węży doprowadzających. Należy je wymienić po 5 latach.
- Jeśli dojdzie do wycieku gazu (izobutanu, propanu, gazu ziemnego itp.) w domu, nie dotykać urządzenia oraz wtyczki zasilającej i niezwłocznie przewietrzyć pomieszczenie.
- Jeśli wąż odpływowy lub wąż doprowadzający wodę uległ zimą zamrożeniu, może być używany wyłącznie po odtajaniu.
- Wszystkie detergenty, zmiękczacze i wybielacze należy przechowywać poza zasięgiem dzieci.

## 8 INSTRUKCJE BEZPIECZEŃSTWA

---

- Nie wolno dotykać wtyczki ani elementów sterujących urządzeniem mokrymi rękami.
- Nie należy nadmiernie zaginać przewodu zasilania ani stawiać na nim ciężkich przedmiotów.
- Nie dotykać wody, która jest odprowadzana z urządzenia podczas prania.
- Należy upewnić się, że odprowadzenie działa prawidłowo. Jeżeli woda nie jest odprowadzana prawidłowo, może dojść do zalania podłogi.
- Gdy temperatura powietrza jest wysoka, a temperatura wody jest niska, może dojść do skroplenia i zmoczenia podłogi.
- Zetrzeć brud lub kurz ze styków wtyczki zasilania.

### Konserwacja

- Przed rozpoczęciem czyszczenia pralkę należy odłączyć od zasilania. Ustawienie przełącznika w pozycję WYŁĄCZONA nie powoduje odłączenia pralki od zasilania.
- Po całkowitym wytarciu wilgoci i kurzu należy podłączyć wtyczkę do gniazdka sieciowego.
- W celu wyczyszczenia urządzenia nie należy spryskiwać go wodą wewnątrz ani na zewnątrz.
- Nie wolno odłączać wtyczki z gniazdka, ciągnąc za przewód zasilający. Należy zawsze mocno trzymać wtyczkę i ruchem do siebie wyciągnąć ją z gniazdka sieciowego.
- Tylko wykwalifikowany personel serwisowy z centrum serwisowego LG Electronics może demontować, naprawiać lub modyfikować urządzenie. Należy skontaktować się z centrum obsługi klienta LG Electronics, jeśli urządzenie jest przenoszone i instalowane w innej lokalizacji.

### Utylizacja

- Przed wyrzuceniem starego urządzenia należy odłączyć je od zasilania. Należy odciąć kabel bezpośrednio za urządzeniem, aby uniemożliwić niepożądane użycie.



- Opakowania (np. worki plastikowe i styropian) należy zutylizować w sposób, który nie narazi dzieci na kontakt z nimi. Materiały opakowaniowe mogą doprowadzić do uduszenia się.
- Przed zakończeniem eksploatacji lub przekazaniem do utylizacji należy zdemontować drzwi, aby zapobiec ryzyku, że w środku uwięzione zostanie dziecko lub niewielkie zwierzę.

## TROSKA O ŚRODOWISKO

### Wskazówki środowiskowe i ekonomiczne

#### Zużycie energii i wody

- Na zużycie wody i energii może mieć wpływ waga wsadu. Aby jak najlepiej wykorzystać urządzenie, należy załadować maksymalną ilość suchej odzieży dla danego programu.
- Najbardziej efektywne pod względem zużycia energii są zwykle te programy, które działają w niższych temperaturach i przez dłuższy czas.
- Szybkość wirowania wpływa na hałas i wilgotność resztkową: im większa szybkość wirowania w fazie wirowania, tym większy hałas i mniejsza wilgotność resztkowa.
- Równomierne załadowanie prania do pojemności wskazanej przez producenta dla danego programu przyczyni się do oszczędności energii i wody.
- W przypadku prania mniejszej ilości odzieży, automatyczny system rozpoznawania obciążenia pomoże zmniejszyć ilość zużywanej wody i energii.
- W przypadku małych, lekko zabrudzonych wsadów należy użyć programu Speed.
- Środki piorące w zimnej wodzie mogą być tak samo skuteczne w niższych temperaturach (około 20°C). Użycie ustawień 20°C spowoduje zużycie mniejszej ilości energii niż 30°C lub wyższej temperatury.

## 10 INSTRUKCJE BEZPIECZEŃSTWA

---

### Środek piorący

- Środek piorący powinien być dobrany w zależności od rodzaju, koloru, zabrudzenia tkaniny i temperatury prania. I powinien być używany zgodnie z instrukcją producenta środka piorącego. Należy używać tylko tych środków, które są odpowiednie dla pralek z ładowaniem od przodu.
- W przypadku mniejszych wsadów używać mniej środka piorącego.
  - Wsad częściowy: 1/2 normalnej ilości.
  - Wsad minimalny: 1/3 normalnego wsadu.

### Wybór dodatkowych opcji i funkcji

- Należy wybrać temperaturę wody odpowiednią dla pranych rzeczy. Należy kierować się informacjami na metce, aby uzyskać jak najlepsze rezultaty.
- Opcja Pre Wash (Pranie wstępne) jest zalecana do prania bardzo zabrudzonych wsadów.

### Podczas korzystania z programu suszenia

- Aby zaoszczędzić energię, podczas suszenia w suszarce bębnowej należy wybrać najwyższą możliwą szybkość wirowania dla programu prania.
- W przypadku większości procesów suszenia należy się upewnić, że wszystkie ubrania wykonane są z podobnych tkanin i mają podobną grubość.
- Jeśli wybrane zostanie tylko suszenie, wirowanie uruchomi się automatycznie w celu zaoszczędzenia energii.

## Utylizacja starego urządzenia



- Symbol przekreślonego pojemnika na odpady na kółkach oznacza, że produkty elektryczne lub elektroniczne (WEEE) należy zutylizować poza obiegiem odpadów komunalnych.
- Stare produkty elektroniczne mogą zawierać niebezpieczne substancje. Właściwa utylizacja starego urządzenia pozwoli uniknąć potencjalnych negatywnych skutków dla środowiska i zdrowia. Stare urządzenie może zawierać części wielokrotnego użytku, które mogą zostać wykorzystane do naprawy innych produktów lub inne wartościowe materiały, które można przetworzyć, aby oszczędzać zasoby naturalne.
- Urządzenie można oddać do sklepu, w którym zostało kupione lub skontaktować się z lokalnym urzędem gospodarki odpadami, aby uzyskać informacje o najbliższym punkcie zbiórki WEEE. Aby uzyskać aktualne informacje z zakresu gospodarki odpadami obowiązujące w danym kraju, należy odwiedzić stronę [www.lg.com/global/recycling](http://www.lg.com/global/recycling).

## 12 MONTAŻ

## MONTAŻ

## Części i specyfikacja

## UWAGA

- Wygląd i dane techniczne mogą ulegać zmianom w celu poprawy jakości urządzenia.

## Widok od przodu

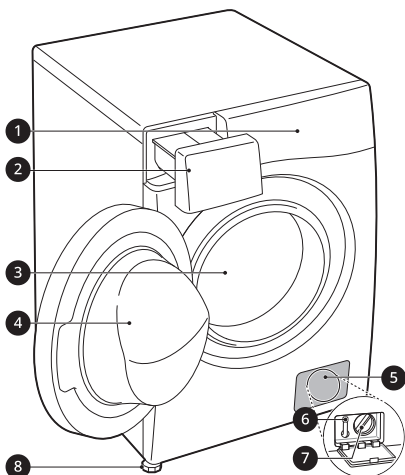

- 1 Panel sterowania
- 2 Szuflada zasobnika na proszek/płyn
- 3 Bęben
- 4 Drzwi
- 5 Zaślepka
- 6 Korek spustowy
- 7 Filtr pompy odpływowej
- 8 Nóżki poziomujące

## Widok od tyłu

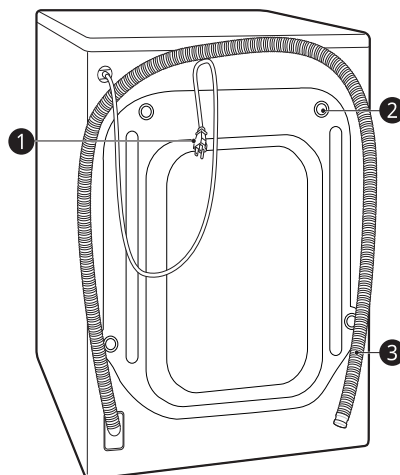

- 1 Wtyczka zasilania
- 2 Bolec zabezpieczający
- 3 Wąż odpływowy

## Dane techniczne

Model	F4DV910A2E
Zasilanie	220–240 V~, 50 Hz
Waga produktu	73 kg

POLSKI

### Wymiar (mm)

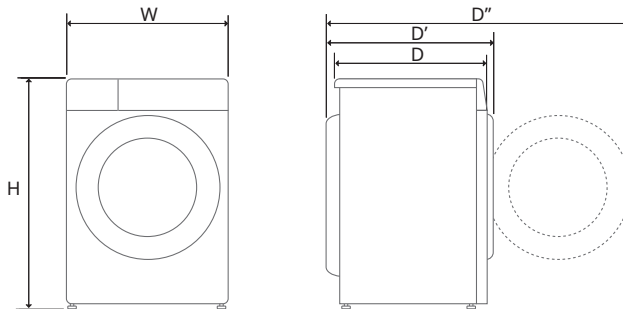



W	600	D	565	D''	1100
H	850	D'	620		

## 14 MONTAŻ

### Akcesoria

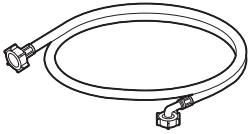
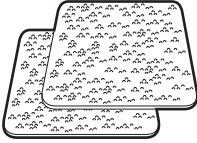
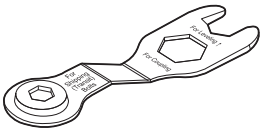
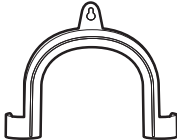
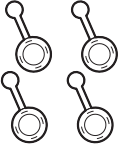
\*1 Dołączone akcesoria różnią się w zależności od zakupionego modelu.

 <p>Wąż zimnej wody</p>	 <p>Podkładki antypoślizgowe*1</p>
 <p>Klucz</p>	 <p>Kolanko zabezpieczające węża odpływowego</p>
 <p>Oslony otworów na śruby transportowe</p>	 <p>Przypięcie*1</p>

## Wymagania dotyczące miejsca montażu

Przed instalacją urządzenia należy zwrócić uwagę na poniższe informacje dla pewności, że zostanie ono zainstalowane we właściwym miejscu.

### Miejsce instalacji

- Urządzenie to należy instalować na twardym podłożu, aby zminimalizować drgania podczas cyklu wirowania. Najlepsza jest podłoga betonowa, która jest znacznie mniej podatna na drgania podczas cyklu wirowania niż drewniane deski podłogowe lub wykładzina dywanowa.
- Jeśli nie można uniknąć umieszczenia urządzenia obok kucharki gazowej lub pieca węglowego, pomiędzy urządzeniami należy zamontować izolację (850 x 600 mm) pokrytą folią aluminiową po stronie kucharki lub pieca.
- Urządzenie należy instalować w taki sposób, by w przypadku awarii była ona łatwo dostępna dla pracownika serwisu.
- Podczas montażu urządzenia należy wyregulować wszystkie cztery nóżki za pomocą dostarczonego klucza do bolców zabezpieczających, aby zapewnić stabilność urządzenia.

### Montaż na podłodze

Aby zapewnić wystarczający odstęp dla węży dopływowych wody, węża spustowego i przepływu powietrza, należy zachować minimalne odstępy co najmniej 20 mm po bokach i 100 mm za urządzeniem. Należy uwzględnić listwy ścienne, drzwiowe lub podłogowe, które mogą zwiększyć wymagany prześwit.

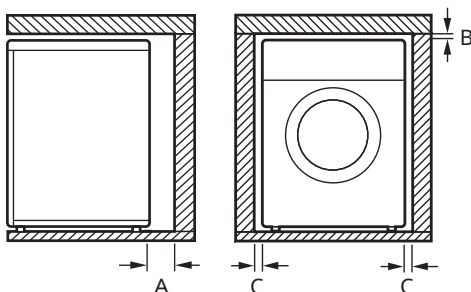

Indeks	Odstępy (mm)
A	100
B	5
C	20

POLSKI

### ⚠ OSTRZEŻENIE

- Urządzenie to służy do stosowania w gospodarstwie domowym i nie może być traktowane jako urządzenie przenośne.

### UWAGA

- Nie wolno korygować nierówności podłoża za pomocą podkładanych pod urządzenie listew, tektury czy podobnych materiałów.

### Drewniane podłogi (podłogi podniesione)

Podczas instalacji urządzenia na drewnianych podłogach, należy stosować podkładki gumowe w celu zmniejszenia nadmiernych drgań oraz niewyważenia. Podłogi drewniane lub podwieszane mogą przyczynić się do nadmiernych drgań i niewyważenia, błędów i wadliwego działania.

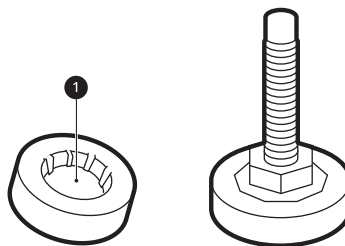

- Aby zmniejszyć drgania, zalecamy umieszczenie pod każdą nóżką regulacyjną urządzenia podkładek gumowych ❶ o grubości co najmniej 15 mm, przymocowanych śrubami do co najmniej dwóch belek stropowych.
- Jeśli jest taka możliwość, należy zamontować pralkę w rogu pomieszczenia, gdzie podłoga jest bardziej stabilna.

## 16 MONTAŻ

- Zamocować gumową nakładkę, aby zmniejszyć drgania.

### ⚠ UWAGA

- Jeśli urządzenie zainstalowano na niestabilnym podłożu (np. na drewnianej podłodze), wszelkie wynikające z tego uszkodzenia lub dodatkowe koszty nie są objęte gwarancją.

### UWAGA

- Gumowe nakładki (nr katalogowy **4620ER4002B**) można nabyć w centrum serwisowym LG.

## Wentylacja

- Należy upewnić się, że przepływ powietrza wokół urządzenia nie jest blokowany przez dywany, dywaniki itp.

## Temperatura otoczenia

- Nie należy montować urządzenia w pomieszczeniach, w których temperatura powietrza może spaść poniżej 0 stopni C. Zamrożone węże mogą pęknąć pod ciśnieniem. Działanie elektronicznej jednostki sterującej może się pogorszyć pod wpływem ujemnej temperatury.
- Jeśli urządzenie zostało dostarczone zimą, w temperaturach poniżej zera, przed uruchomieniem należy pozostawić je w temperaturze pokojowej na kilka godzin.

## Podłączanie do zasilania

- Nie należy używać przedłużaczy ani podwójnych adapterów.
- Po każdym użyciu należy odłączyć urządzenie i wyłączyć źródło doprowadzenia wody.
- Podłączyć urządzenie do uziemionego gniazda zgodnie z normami dotyczącymi instalacji elektrycznej.
- Urządzenie należy zamontować w sposób pozwalający na łatwy dostęp do wtyczki.

- Gniazdo elektryczne musi znajdować się w odległości 1 metra od jednego z boków urządzenia.

### ⚠ OSTRZEŻENIE

- Naprawa urządzenia może być przeprowadzona wyłącznie przez wykwalifikowany personel. Naprawy przeprowadzane przez niedoświadczonych pracowników mogą skutkować obrażeniami ciała oraz poważnymi awariami sprzętu. Należy skontaktować się z miejscowym autoryzowanym serwisem LG.
- Wtyczka zasilania musi być podłączona do odpowiedniego gniazdka, które jest zainstalowane oraz uziemione zgodnie z lokalnymi przepisami i normami.

## Rozpakowywanie urządzenia

### Unoszenie urządzenia z piankowej podstawy

\* Elementy te mogą być różne zależnie od zakupionego modelu.

Po wyjęciu urządzenia z kartonu i materiału do pakowania unieść urządzenie z piankowej podstawy.

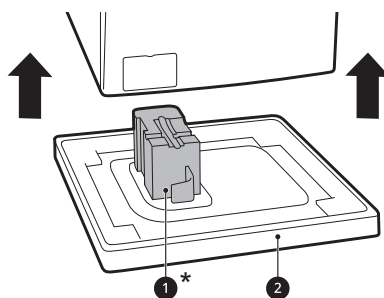

- Upewnić się, że podpora bębna ①\* została usunięta razem z podstawą i nie przywarła do spodu urządzenia.
- Jeśli konieczne jest położenie urządzenia na podłodze w celu usunięcia podstawy kartonowej ②, należy zadbać o odpowiednią ochronę bocznej ścianki urządzenia i delikatnie ułożyć



urządzenie na boku. Nie kłaść urządzenia na przedniej lub tylnej stronie.

## Usuwanie bolców zabezpieczających

Aby zapobiec silnym drganiom i uszkodzeniu urządzenia, należy usunąć bolce zabezpieczające i uchwyty transportowe.

- 1 Rozpoczynając od dwóch dolnych bolców zabezpieczających ①, za pomocą klucza (w zestawie) poluzować wszystkie bolce zabezpieczające poprzez odkręcenie ich w kierunku przeciwnym do ruchu wskazówek zegara.

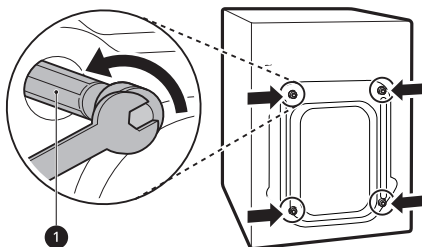

- 2 Usunąć bolce, nieznacznie poruszając nimi podczas wyjmowania.

- 3 Zamontować osłony.
  - Należy znaleźć osłony ② znajdujące się w paczce z akcesoriami lub zamocowane z tyłu urządzenia.

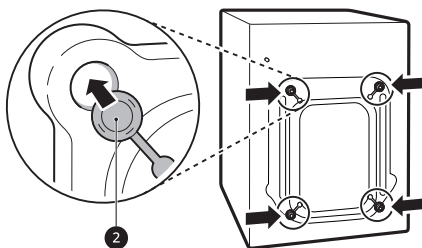

### UWAGA

- Zachować bolce zabezpieczające i uchwyty do późniejszego użytku.

- Aby zapobiec uszkodzeniu urządzenia, należy transportować je w sposób opisany poniżej:
  - Bolce zabezpieczające zamontowane ponownie.
  - Przewód zasilający zamocowany z tyłu urządzenia.

POLSKI

## Poziomowanie urządzenia

### Sprawdzanie wypoziomowania

Podczas dociskania krawędzi płyty górnej po przekątnej, urządzenie nie powinno w ogóle poruszać się w górę ani w dół (sprawdzić oba kierunki).

- Jeśli urządzenie chwieje się w wyniku dociskania jego górnej powierzchni po przekątnej, należy ponownie wyregulować nóżki.
- Sprawdzić, czy urządzenie jest odpowiednio wypoziomowane po instalacji.

### UWAGA

- Podłoga drewniana lub podwieszana może przyczynić się do nadmiernych drgań i braku wyważenia. Konieczne może być rozważenie wzmocnienia lub usztywnienia drewnianej podłogi, aby powstrzymać nadmierny hałas i drgania.

## Regulacja i poziomicowanie nóżek

Podczas montażu należy ustawić urządzenie równo i idealnie je wypoziomicować. Jeśli urządzenie nie zostanie ustawione równo i odpowiednio wypoziomicowane, może ulec uszkodzeniu albo nie działać prawidłowo.

- 1 Jeśli podłoga jest nierówna, odpowiednio przekrócić nóżki poziomicujące.
  - Nie wsuwać pod nóżki kawałków drewna itp.

## 18 MONTAŻ

- Upewnić się, że wszystkie cztery nóżki są stabilne i dotykają podłogi.

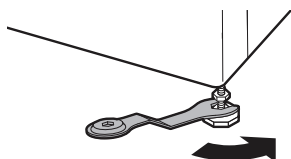
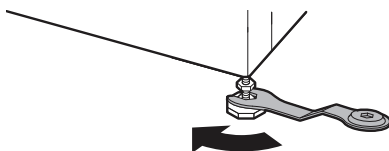

### UWAGA

- Nie należy instalować pralki na cokole, stojaku czy podwyższonej powierzchni, chyba że zostały one wykonane przez LG Electronics do użytku z tym modelem.

- 2 Sprawdzić, czy urządzenie jest idealnie wypoziomowane, używając poziomicy **1**.

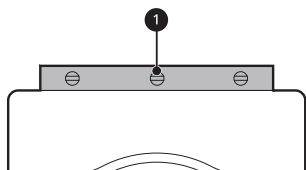

- 3 Przymocować nóżki poziomujące do spodu urządzenia za pomocą nakrętek kontrujących **2**, obracając je w kierunku przeciwnym do ruchu wskazówek zegara.

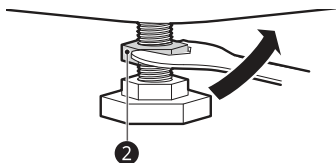

- 4 Sprawdzić, czy wszystkie nakrętki kontrujące na spodzie urządzenia są należycie zabezpieczone.

### UWAGA

- Właściwe ustawienie i wypoziomowanie urządzenia zapewni jego długą, niezakłóconą i niezawodną pracę.
- Urządzenie musi stać w 100% idealnie poziomo i stabilnie na twardym i stabilnym podłożu.
- Jego rogi nie mogą się kołysać pod obciążeniem.
- Nie dopuścić do zamoczenia nóg urządzenia. Może to wywołać drgania i hałas.

### Stosowanie podkładek antypoślizgowych

Elementy te mogą się różnić zależnie od zakupionych modeli.

Jeśli urządzenie zostanie ustawione na śliskiej powierzchni, może się przesuwać pod wpływem silnych drgań. Niepoprawne wypoziomowanie może spowodować nieprawidłowe działanie urządzenia w postaci hałasu i drgań. Jeśli taka sytuacja ma miejsce, należy umieścić podkładki antypoślizgowe pod nóżkami poziomującymi i wyregulować poziom.

- 1 Oczyszczyć podłogę przed położeniem podkładki antypoślizgowej.

- Za pomocą suchej szmatki usunąć zanieczyszczenia i wilgoć. Jeśli wilgoć nie zostanie usunięta, podkładka antypoślizgowa może się przesuwać.

- 2 Dostosować poziom po umieszczeniu pralki w miejscu montażu.

- 3 Umieścić samoprzylepną część **1** podkładek antypoślizgowych na podłodze.

- Najlepszym sposobem jest ułożenie mat antypoślizgowych pod przednimi stopkami pralki. Jeżeli umieszczenie podkładek pod

przednimi nóżkami sprawia trudność, należy je umieścić pod tylnymi nóżkami.

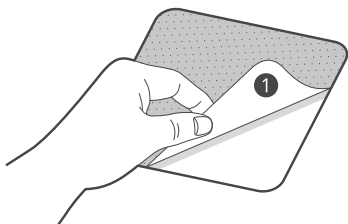

- 4** Postawić urządzenie na podkładkach antypoślizgowych.
- Nie przyczepiać samoprzylepnej części (1) podkładek antypoślizgowych do stopek urządzenia.

### UWAGA

- Dodatkowe podkładki antypoślizgowe można zamówić w centrum serwisowym LG Electronics.

## Podłączanie węża doprowadzającego wodę

### Uwagi dotyczące podłączenia

- Ciśnienie wody musi wynosić od **50 kPa** do **800 kPa** (0,5-8,0 kgf/cm<sup>2</sup>). Jeśli ciśnienie wody wynosi więcej niż **800 kPa**, należy zainstalować urządzenie do dekompresji.
- Należy okresowo sprawdzać stan węża doprowadzającego wodę i wymienić wąż w razie konieczności.

### UWAGA

- Nie należy nadmiernie dokręcać węża doprowadzającego wodę ani używać urządzeń mechanicznych w celu dokręcania zaworów wlotowych.
- Na wlocie wody nie jest wymagane zabezpieczenie przed zassaniem brudnej wody do sieci.

## Kontrola gumowych uszczelkek

Wraz z węzem doprowadzającym wodę dostarczane są dwie gumowe uszczelki (1). Zabezpieczają one przed wyciekami. Podłączenie do kranu musi być dostatecznie szczelne.

- Nie używać narzędzi mechanicznych, takich jak szczypce nastawne, do dokręcania wężu doprowadzającego wodę. Upewnić się, że zakrzywiona końcówka węża doprowadzającego wodę jest podłączona do urządzenia.

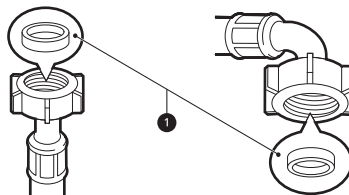

## Podłączanie węża do kranu

### Podłączanie węża z nakręcaną końcówką do gwintowanego kranu

Przykręcić złączkę węża doprowadzającego wodę do kranu. Ręcznie dokręcać jedynie za pomocą miękkiej szmatki. Nie należy nadmiernie dociągać węża doprowadzającego przy użyciu urządzenia mechanicznego.

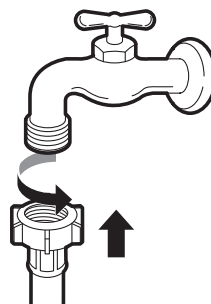

### UWAGA

- Po podłączeniu węża doprowadzającego do kranu odkręcić i przepłukać kran w celu usunięcia wszystkich możliwych zanieczyszczeń (brudu, piasku, trocin itp.) znajdujących się w instalacjach wodnych. Należy odprowadzić wodę do wiadra, a następnie sprawdzić jej temperaturę.

## 20 MONTAŻ

### Podłączanie węża do urządzenia

Przykręcić wąż doprowadzający wodę do zaworu dopływu wody z tyłu urządzenia.

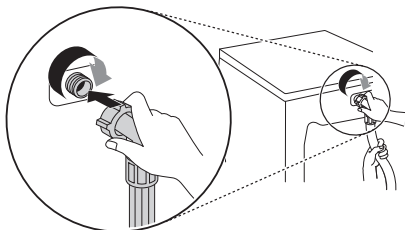

- Nie podłączać węża do dopływu ciepłej wody w przypadku modeli z jednym wlotem wody. Podłączyć jedynie do dopływu zimnej wody.

### UWAGA

- Jeśli po podłączeniu węża wycieka z niego woda, całą procedurę należy powtórzyć. Jako źródło dopływu wody należy wykorzystać standardowy typ kranu. Jeśli kran ma kwadratowy przekrój albo jest za duży, przed założeniem adaptera należy usunąć płytkę prowadzącą.
- Upewnić się, że wąż nie jest skręcony lub przytrzaśnięty.

### Instalacja węża odpływowego

#### Instalacja węża odpływowego z kolanem zabezpieczającym

Wąż odpływowy nie powinien być umieszczony wyżej niż **100 cm** powyżej podłogi. Woda z pralki mogłaby nie zostać odprowadzona albo płynęłaby powoli.

- Prawidłowe zabezpieczenie węża odpływowego uchroni podłogę przed uszkodzonymi powstającymi wskutek wycieku wody.

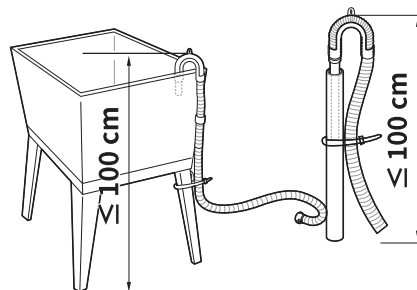
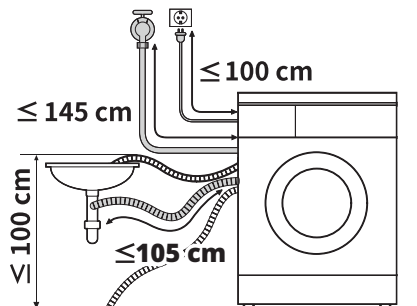

- Jeśli wąż odpływowy jest zbyt długi, nie należy wciskać go z powrotem do pralki. Spowoduje to nadmierny hałas.
- Mocując wąż odpływowy do zlewu, należy pewnie go przywiązać za pomocą sznurka.

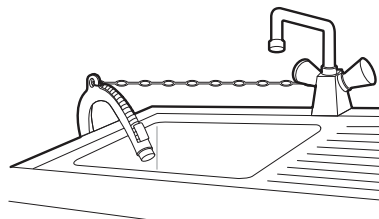

# UŻYTKOWANIE

## Informacje ogólne dotyczące użytkowania

### Korzystanie z urządzenia

Przed pierwszym praniem należy wybrać program **Bawełna** i dodać połowę ilości detergentu. Uruchomić urządzenie bez wsadu. Dzięki temu z bębna usunięty zostanie ewentualny osad i woda, które mogły dostać się do urządzenia podczas produkcji.

- 1 Posortować ubrania według rodzaju tkaniny, poziomu zabrudzenia, koloru i rozmiaru wsadu w zależności od potrzeb.

- 2 Otworzyć drzwi i włożyć wsad do urządzenia.

### UWAGA

- Przez zamknięciem drzwi upewnić się, że wszystkie ubrania znajdują się wewnątrz bębna i nie wystają na gumową uszczelkę, gdzie mogą utknąć przy zamykaniu drzwi. W innym przypadku dojdzie do uszkodzenia uszczelki drzwi i ubrań.

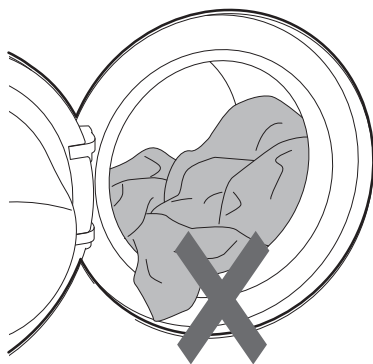

- 3 Zamknąć drzwi.

### UWAGA

- Usunąć wszystkie rzeczy z elastycznej uszczelki drzwi, aby zapobiec uszkodzeniu ubrań i uszczelki drzwi.

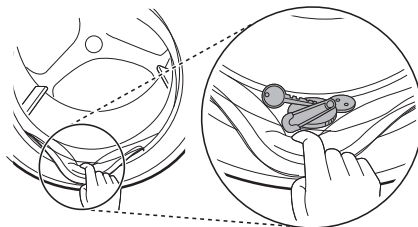

- 4 Dodać środki czyszczące lub detergent oraz zmiękcacz.

- Dodać odpowiednią ilość detergentu do zasobnika na proszek/płyn. Można dodać też zmiękcacz, umieszczając go we właściwej przegródce zasobnika.

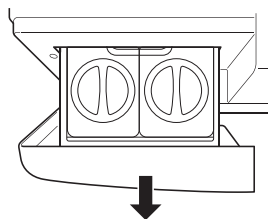

- 5 Nacisnąć przycisk **Zasilanie**, aby włączyć urządzenie.



- 6 Wybrać żądany cykl.

- Naciskać wielokrotnie przycisk programatora lub przekreślić pokrętko wyboru cyklu, aby ustawić żądany cykl.

## 22 UŻYTKOWANIE

---

- Następnie wybrać temperaturę prania i szybkość wirowania. Zwrócić uwagę na wskazania dotyczące pielęgnacji na metkach ubrań.

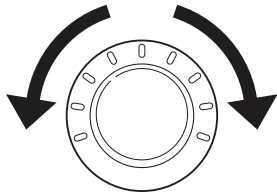

### 7 Uruchomić cykl.

- Nacisnąć przycisk **Start/Pauza**, aby uruchomić cykl. Bęben pralki poruszy się kilka razy bez wody w celu zważenia ciężaru wsadu. Jeśli przycisk **Start/Pauza** nie zostanie naciśnięty przez dłuższy czas, urządzenie wyłączy się i wszystkie ustawienia zostaną utracone.

### UWAGA

- W poniższym przypadku drzwiczki nie otworzą się nawet po zatrzymaniu programu prania lub wyłączeniu pralki.
  - Kiedy pralka uruchomi program prania i będzie miała wodę wewnątrz bębna, drzwiczki nie otworzą się, aby zapobiec zalaniu, dopóki pralka nie odprowadzi całkowicie wody.

### 8 Koniec cyklu.

- Po zakończeniu cyklu odtworzony zostanie sygnał dźwiękowy. Wyjąć pranie z urządzenia natychmiast po zakończeniu cyklu, aby ograniczyć gnienie się ubrań.

## Panel sterowania

Faktyczny panel sterowania może się różnić w zależności od modelu.

### Funkcje panelu sterowania

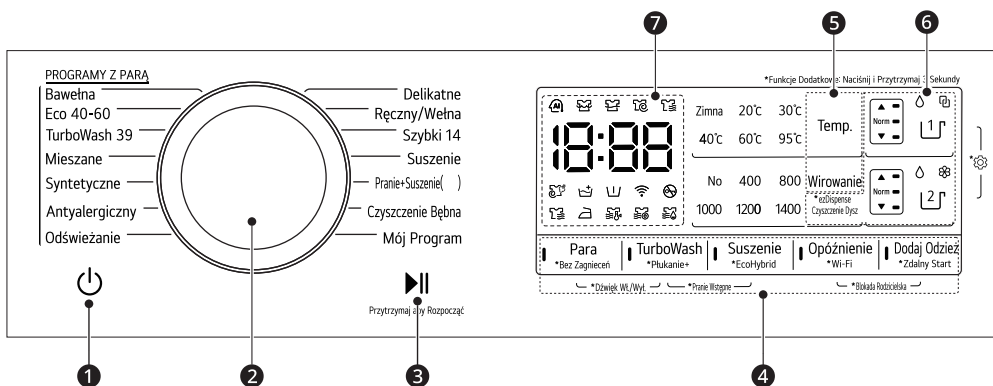

POLSKI

	Opis
<b>1</b>	<p><b>Przycisk Zasilanie Wł/Wył</b></p> <ul style="list-style-type: none"> <li>Należy nacisnąć ten przycisk, aby włączyć pralkę.</li> </ul>
<b>2</b>	<p><b>Pokrętło programatora</b></p> <ul style="list-style-type: none"> <li>Programy są dostępne według rodzaju pranych ubrań.</li> <li>Lampka włączy się, wskazując wybrany program.</li> </ul> <p><b>UWAGA</b></p> <ul style="list-style-type: none"> <li><b>Pranie+Suszenie( )</b> ( ) Wskazuje na zdolność suszenia, który różni się od modelu.</li> </ul>
<b>3</b>	<p><b>Przycisk Start/Pauza</b></p> <ul style="list-style-type: none"> <li>Przycisk ten służy do uruchamiania oraz wstrzymywania cyklu prania.</li> <li>Jeśli wymagane jest tymczasowe zatrzymanie cyklu prania, należy nacisnąć ten przycisk.</li> </ul>
<b>4</b>	<p><b>Dodatkowe opcje i funkcje</b></p> <ul style="list-style-type: none"> <li>Aby skorzystać z dodatkowych funkcji, należy nacisnąć i przytrzymać odpowiedni przycisk przez 3 sekundy. Odpowiedni symbol zostanie podświetlony na wyświetlaczu.</li> <li>Funkcje te służą do wyboru dodatkowego programu i zostaną podświetlone po wybraniu danego programu.</li> </ul> <p><b>Zdalny Start</b></p> <p>Aplikacja <b>LG ThinQ</b> umożliwi zdalne sterowanie urządzeniem za pomocą smartfona.</p> <ul style="list-style-type: none"> <li>Informacje dotyczące korzystania z tej funkcji podano w rozdziale <b>FUNKCJE SMART</b>.</li> </ul> <p><b>Wi-Fi</b></p> <p>Nacisnąć i przytrzymać przycisk <b>Opóźnienie</b> przez 3 sekundy, aby rozpocząć łączenie urządzenia z aplikacją <b>LG ThinQ</b>.</p>

## 24 UŻYTKOWANIE





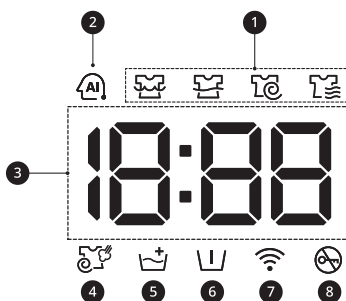

	Opis
5	<p><b>Dostosowywanie przycisków programu prania</b></p> <p>Za pomocą tych przycisków można regulować temperaturę wody lub ustawienia szybkości wirowania dla wybranego programu.</p> <ul style="list-style-type: none"> <li>• Bieżące ustawienia są wyświetlane na wyświetlaczu.</li> <li>• Należy nacisnąć przycisk tej opcji, aby wybrać inne ustawienia.</li> </ul>
6	<p><b>Przyciski ezDispense</b></p> <ul style="list-style-type: none"> <li>• Nacisnąć <b>Zasobnik 1</b> lub <b>Zasobnik 2</b>, aby wybrać funkcję ezDispense.</li> <li>• Dioda LED włączy się, wskazując wybrany rodzaj i ilość detergentu.</li> <li>• W przypadku niewystarczającej ilości detergentu lub zmiękczacza; <ul style="list-style-type: none"> <li>- W przypadku naciśnięcia przycisku <b>Zasilanie</b>: dioda LED będzie migać i zostanie uruchomiony sygnał dźwiękowy.</li> <li>- W przypadku pracy urządzenia: dioda LED będzie migać.</li> </ul> </li> </ul> <p><b>ezDispense Czyszczenie Dysz</b></p> <ul style="list-style-type: none"> <li>• Nacisnąć i przytrzymać przycisk <b>Wirowanie</b> przez 3 sekundy, aby użyć funkcji <b>ezDispense Czyszczenie Dysz</b>. Tej funkcji należy używać do zmiany rodzaju detergentu lub zmiękczacza. Funkcja ta czyści pozostałości detergentu lub zmiękczacza w wężu podłączonym do <b>ezDispense</b>(w przypadku zmiany rodzaju detergentu lub zmiękczacza).</li> </ul>
7	<p><b>Wyświetlacz</b></p> <ul style="list-style-type: none"> <li>• Na wyświetlaczu pokazywane są ustawienia, szacowany pozostały czas, opcje i komunikaty o stanie. Po włączeniu urządzenia na wyświetlaczu zostaną wyświetlone ustawienia domyślne.</li> <li>• Podczas gdy ciężar wsadu jest odczytywany automatycznie, wyświetlacz na panelu sterowania miga.</li> </ul>

### Wyświetlanie czasu i stanu



	Opis
1	<p><b>Wskaźniki stanu programu</b></p> <ul style="list-style-type: none"> <li>• Gdy program prania jest uruchomiony, dioda LED wskazująca aktywny etap będzie migać, a diody LED dla pozostałych etapów będą świecić światłem ciągłym. Po zakończeniu etapu, dioda LED zgaśnie. Jeśli cykl zostanie wstrzymany, dioda LED aktywnego etapu przestanie migać.</li> </ul>



	Opis
2	<p><b>AI DD</b></p> <ul style="list-style-type: none"> <li>• <b>AI DD</b>  zapewnia odpowiednie obroty bębna po zakończeniu odczytu wagi wsadu.</li> <li>•  zostanie aktywowane po wyborze oraz w trakcie trwania programów <b>Bawełna</b>, <b>Mieszane</b>, a także <b>Syntetyczne</b>. <ul style="list-style-type: none"> <li>- Jeśli użyta zostanie zbyt duża porcja detergentu, powstanie za dużo mydlin, co źle wpłynie na wydajność <b>AI DD</b>.</li> </ul> </li> </ul>
3	<p><b>Szacowany pozostały czas</b></p> <ul style="list-style-type: none"> <li>• Po wybraniu programu prania wyświetlony zostanie jego domyślny czas trwania. Czas ten można zmienić, wybierając różne opcje.</li> <li>• Jeżeli na wyświetlaczu pojawi się ---, czas będzie wyświetlany po odczytaniu wielkości wsadu. Jest to normalne.</li> <li>• Wyświetlany czas jest tylko szacunkowy. Czas ten jest oparty na normalnych warunkach pracy. Kilka czynników zewnętrznych (masa wsadu, temperatura pomieszczenia, temperatura wody wlotowej itp.) może mieć wpływ na rzeczywisty czas.</li> </ul>
4	<p> świeci się, gdy program wykorzystuje parę.</p>
5	<p> świeci się, gdy opcja <b>Płukanie+</b> jest aktywna.</p>
6	<p> świeci się, gdy opcja <b>Pranie Wstępne</b> jest aktywna.</p>
7	<p> świeci się, gdy urządzenie połączy się z domową siecią Wi-Fi.</p>
8	<p> świeci się, gdy program rozpoczyna się, a drzwiczki są zablokowane.</p>

## 26 UŻYTKOWANIE

### Przygotowywanie wsadu

Aby uzyskać najlepsze efekty prania, należy najpierw posortować rzeczy do wyprania, a następnie przygotować ubrania zgodnie z symbolami na metkach.



### Sortowanie ubrań



- Aby uzyskać najlepsze efekty prania, należy posortować ubrania zgodnie z informacjami na metkach dotyczącymi rodzaju tkaniny oraz temperatury prania. Dostosować szybkość wirowania zgodnie z rodzajem tkaniny.
- Stopień zabrudzenia (mocny, normalny, lekki): posortować ubrania zgodnie ze stopniem zabrudzenia. Jeśli to możliwe, nie prac mocno zabrudzonych tekstyliów z lekko zabrudzonymi.
- Kolor (białe, jasne, ciemne): prać ubrania ciemne lub barwione i tekstylia białe lub w jasnych kolorach oddzielnie. Wypranie barwionych ubrań z tekstyliami w jasnych kolorach może doprowadzić do przeniesienia barwnika lub odbarwienia jasnych ubrań.
- Kłaczki (mechacące się, zbierające kłaczki): prać oddzielnie tkaniny mechacące się i zatrzymujące na sobie kłaczki. Strzępki tkanin mechacących się mogą gromadzić się na tkaninach zbierających kłaczki.

### Sprawdzanie metek ubrań

Symbole służą do przekazywania informacji na temat składu tkaniny oraz instrukcji dotyczących prania.

### Symbole na metkach

Symbol	Rodzaj prania/tkaniny
	<ul style="list-style-type: none"> <li>• Pranie normalne</li> <li>• Bawełna, tkaniny mieszane</li> </ul>
	<ul style="list-style-type: none"> <li>• Syntetyczne</li> <li>• Tkaniny syntetyczne, mieszane</li> </ul>
	<ul style="list-style-type: none"> <li>• Specjalne pranie delikatne</li> <li>• Delikatne</li> </ul>

Symbol	Rodzaj prania/tkaniny
	<ul style="list-style-type: none"> <li>• Tylko pranie ręczne</li> <li>• Wełna, jedwab</li> </ul>
	<ul style="list-style-type: none"> <li>• Nie prać w wodzie</li> </ul>

### UWAGA

- Kreski pod symbolami oznaczają informacje o rodzaju tkaniny oraz maksymalnym dopuszczalnym naprężeniu mechanicznym.

### Sprawdzanie ubrań przed załadowaniem pralki

- Należy połączyć duże i małe rzeczy w jednym wsadzie. Najpierw należy załadować duże rzeczy.
- Duże rzeczy nie powinny stanowić więcej niż połowy wsadu. Nie należy prać pojedynczych rzeczy. Może to skutkować nierównomiernym rozłożeniem obciążenia. Należy dodać jedną lub dwie podobne rzeczy.
- Należy sprawdzić, czy wszystkie kieszenie są puste. Przedmioty takie, jak gwoździe, spinki do włosów, zapalniczki, długopisy, monety i klucze mogą uszkodzić zarówno pralkę, jak i ubrania.

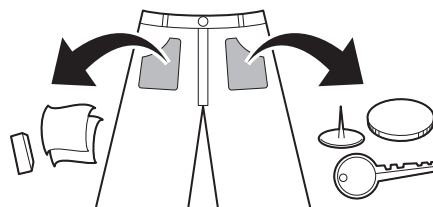

- Rzeczy delikatne (rajstopy, staniki z fiszbinami) należy prać w siatce do prania.
- Należy zamknąć wszystkie zamki błyskawiczne i haftki oraz zawiązać sznurki, aby nie zaczepiły się o pozostałe ubrania.
- Aby ułatwić wywabianie zanieczyszczeń, należy wstępnie uprać zabrudzenia i plamy, wcierając w nie niewielką ilość wody z detergentem.

## Dodawanie detergentów i płynów do płukania

### Ilość detergentu

- Detergentów należy używać zgodnie z instrukcjami producenta. Należy dobierać je według typu, koloru, stopnia zabrudzenia tkaniny oraz temperatury prania. Należy używać wyłącznie detergentów, które są odpowiednie do pralek z bębnem (ładowanych z przodu).
- Jeśli tworzą się zbyt obfite mydliny, należy zmniejszyć ilość detergentu.
- Jeśli użyta zostanie zbyt duża porcja detergentu, powstanie za dużo mydlin, co źle wpłynie na skuteczność prania i spowoduje nadmierne obciążenie silnika.
- Jeśli użyty ma zostać detergent w płynie, należy postępować zgodnie z wytycznymi producenta.
- Można wlać płyn do prania bezpośrednio do głównej szuflady na płyn/proszek, jeśli cykl prania ma zostać rozpoczęty natychmiast.
- W przypadku wybrania opcji **Pranie Wstępne** po dodaniu detergentu bezpośrednio do bębna, detergent może zostać wypłukany, zmniejszając wydajność prania. Aby uzyskać najlepsze rezultaty, należy użyć opcji **Pranie Wstępne** z funkcją **ezDispense**. Zasobnik ręczny nie może być używany do dozowania detergentu do prania wstępnego.
- W zależności od temperatury i twardości wody, rozmiaru oraz stopnia zabrudzenia pranych rzeczy może być konieczne dostosowanie ilości detergentu. Aby uzyskać jak najlepszy efekt, należy unikać nadmiernej ilości detergentu. W przeciwnym razie może dojść do powstania nadmiernej ilości mydlin.
- Przed napełnieniem detergentu i wybraniem temperatury wody należy sprawdzić informacje na metkach ubrań.
- Używać tylko odpowiednich detergentów do poszczególnych rodzajów ubrań:
  - Detergenty w płynie są często przeznaczone do zastosowań specjalnych, np. do tkanin kolorowych, wełny, ubrań delikatnych czy ciemnych.
  - Proszki do prania nadają się do wszystkich rodzajów tkanin.

- Aby uzyskać lepsze efekty prania rzeczy białych lub jasnych, należy używać proszku do prania z wybielaczem.
- Detergent zostaje wypłukany z zasobnika po rozpoczęciu cyklu prania.

POLSKI

### UWAGA

- Nie należy dopuścić do zestalenia się detergentu. Może to doprowadzić do powstania zatorów, złego wypłukiwania oraz nieprzyjemnego zapachu.
- Pełny wsad: Zgodnie z zaleceniami producenta.
- Wsad częściowy: 1/2 normalnej ilości.
- Wsad minimalny: 1/3 normalnego wsadu.

### Korzystanie z funkcji ezDispense

Gdy funkcja **ezDispense** jest włączona, płynny detergent i zmiękcacz są dozowane w ustawionych ilościach, w odpowiednim momencie podczas cyklu.

- Pełna komora na detergent wystarcza na około 20 standardowych cykli, przy czym bęben jest załadowany ubraniami do połowy.
- Ustawienia domyślne są skonfigurowane do dozowania **42 ml** detergentu i **30 ml** zmiękczacza na **4-6 kg** prania o normalnym stopniu zabrudzenia. Można to zmienić za pomocą przycisku **Zasobnik 1** lub **Zasobnik 2**. Więcej informacji na ten temat znajduje się w części **Dodatkowe opcje i funkcje** w rozdziale **OBSŁUGA**.

- 1 Powoli wysunąć szufladę zasobnika detergentu aż do oporu.

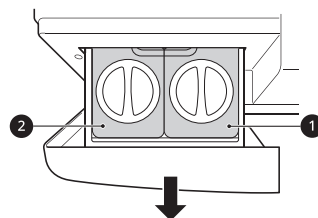

- 1 Komora na płynny detergent

## 28 UŻYTKOWANIE

- 2 Komora na płynny zmiękcacz do tkanin lub płynny detergent

- 2 Obrócić pokrywę w komorach **ezDispense** w kierunku przeciwnym do ruchu wskazówek zegara, aby je otworzyć.

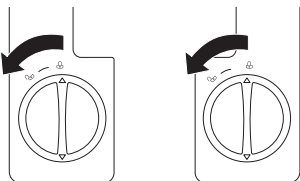

- 3 Wlać detergent i zmiękcacz do ich odpowiednich komór, aż do linii **MAX**.

- Szuflada **ezDispense** ma dwie komory. Wlać płynny detergent do prawej komory, a płynny zmiękcacz do tkanin lub płynny detergent do lewej komory. Jeżeli detergent zostanie dodany do komory 2, nie można użyć zmiękcacza do tkanin.
- Do komór **ezDispense** nie wolno dodawać wybielacza w płynie lub w proszku, żelu lub detergentów w formie listków.
- Przed wsunięciem szuflady **ezDispense** należy usunąć resztki detergentu znajdujące się na jej części zewnętrznej.
- Nie należy próbować zbyt szybko napełniać komór. Detergent i zmiękcacz należy dodawać powoli, aby uniknąć przepełnienia.

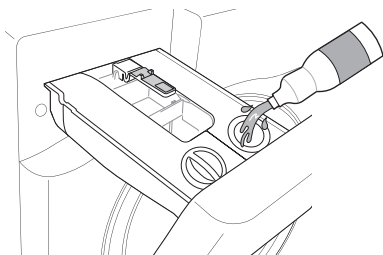

- 4 Po napełnieniu komór założyć pokrywę i przekręcić je zgodnie z ruchem wskazówek zegara, aż zostaną szczelnie zamknięte.

- Bezpiecznie zamknąć pokrywę w komorach **ezDispense**, aby zminimalizować przepływ powietrza, który może spowodować utwardzenie tych dodatków i uniemożliwić

ich właściwe dozowanie. Należy uważać, aby nie zgubić pokrywy.

- 5 Przed rozpoczęciem cyklu należy powoli zamknąć szufladę zasobnika.

- Zatrzaśnięcie szuflady może spowodować, że detergent przeleje się do innej komory lub przedostanie się do bębna wcześniej niż zaprogramowano.
- Należy uważać, aby podczas zamykania nie doszło do przyciśnięcia ręki przez szufladę.
- Rzeczą normalną jest, że niewielka ilość wody zostaje w komorach zasobnika ręcznego pod koniec cyklu.

### ! UWAGA

- Przed użyciem zamknij dokładnie pokrywkę pojemnika. W przeciwnym razie detergent i płyn zmiękcający mogą stwardnieć lub wypłynąć.
- Należy wysuwać lub wsuwać powoli szufladę dozownika detergentu i dla bezpieczeństwa użyć obu rąk. Niezastosowanie się do tej zasady może uszkodzić pralkę lub spowodować wyciek detergentu lub zmiękcacza z otworów wentylacyjnych.
- Detergent lub zmiękcacz do tkanin pozostawiony w komorach **ezDispense** na dłuższy czas może stwardnieć i nie będzie możliwe jego prawidłowe dozowanie.
- Nie należy wyjmować szuflady zasobnika podczas pracy urządzenia.
- Przed przeniesieniem lub przemieszczeniem pralki należy usunąć detergent / zmiękcacz z komór **ezDispense**.
- Utrzymywać komorę **ezDispense** na płasko, aby zapobiegać wyciekom zawartości.

### Korzystanie z funkcji ręcznego dozowania

Dodać detergent do zasobnika ręcznego.

- 1 Nacisnąć wielokrotnie przycisk **Zasobnik 1** lub **Zasobnik 2**, aby wyłączyć funkcję **ezDispense**.

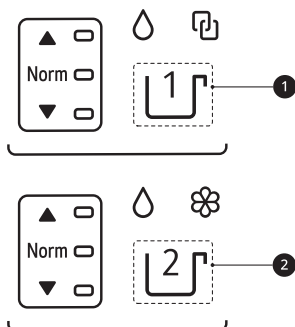

❶ Przycisk **Zasobnik 1**

❷ Przycisk **Zasobnik 2**

- 2 Otworzyć szufladę zasobnika na detergent.

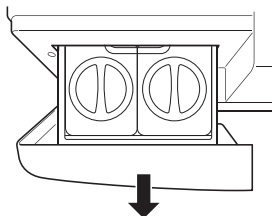

- 3 Załadować produkty piorące do odpowiednich komór zasobnika ręcznego.

- W przypadku detergentów w proszku lub w płynie należy użyć głównej komory na detergent piorący w zasobniku ręcznym.
- Nie należy umieszczać listków, tabletek ani opakowań detergentów w zasobniku ręcznym.
- W przypadku używania jednorazowych opakowań detergentów, należy umieścić je w bębnie przed załadowaniem prania. Nie należy umieszczać opakowań detergentów

w płynie lub w proszku w żadnym z zasobników.

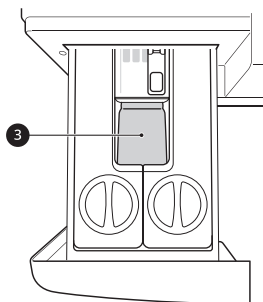

❸ Główna komora ręczna na detergent piorący

- 4 Przed rozpoczęciem cyklu powoli zamknąć szufladę zasobnika na proszek/płyn.

- Zatrzaśnięcie szuflady zasobnika może spowodować, że detergent przeleje się do innej komory lub wleje się do bębna wcześniej niż zaprogramowano.

## ⚠ UWAGA

- Nie należy umieszczać ani przechowywać na pralce środków piorących, takich jak detergent, wybielacz lub płynny zmiękcacz do tkanin. Produkty te mogą uszkodzić wykończenie i elementy sterujące pralki.

## UWAGA

- Zasobnik ręczny nie może być używany do dozowania detergentu do prania wstępnego.
- Podczas dodawania detergentu w tabletkach i zmiękcacza wody należy wyłączyć funkcję **ezDispense**.

## Główna komora ręczna na detergent piorący

W tej komorze znajduje się detergent piorący do głównego cyklu prania. Zaleca się stosowanie w tej komorze detergentu w proszku.

- Wybielacz w płynie lub w proszku, bezpieczny dla kolorów, może być dodany do głównej komory z

## 30 UŻYTKOWANIE

---

detergentem tego samego typu. Nie należy mieszać płynów i proszków.

- Jeśli użyty zostanie detergent, który nie rozpuszcza się łatwo lub detergent o wysokiej lepkości, pozostawi on resztki i spowoduje niedrożność komory.
- Należy upewnić się, że funkcja **ezDispense** została wyłączona.

### Dodawanie środka piorącego w tabletkach

Podczas prania można również stosować środek piorący w tabletkach.

- 1 Należy otworzyć drzwiczki i włożyć tabletki do bębna przed załadowaniem ubrań.
- 2 Załadować ubrania do bębna i zamknąć drzwiczki.

---

#### UWAGA

- Nie wkładać tabletek do dozownika.
- 

### Dodawanie środka zmiękczającego wodę

Aby ograniczyć zużycie środka piorącego w miejscach o wysokiej twardości wody, można stosować środki do zmiękczenia wody, takie jak środki zapobiegające odkładaniu się kamienia.

- Najpierw dodać środek piorący, a następnie środek zmiękczający wodę. Stosować zgodnie z instrukcją na opakowaniu.

## Tabela programów

### Program prania

POLSKI

<b>Bawełna</b>	<b>40 °C (od Zimna do 95 °C)</b>	<b>Maks. wsad: wartość znamionowa</b>
Opis	Pranie ubrań o normalnym stopniu zabrudzenia odbywa się poprzez połączenie różnych ruchów bębna.	
<b>Eco 40-60</b>	<b>40 °C (od 40 °C do 60 °C)</b>	<b>Maks. wsad: wartość znamionowa</b>
Opis	Służy do prania normalnie zabrudzonych ubrań bawełnianych, które można prać w temp. 40°C lub 60°C.	
<b>TurboWash 39</b>	<b>40 °C (od Zimna do 60 °C)</b>	<b>Maks. wsad: 4 kg</b>
Opis	Dzięki pracy 4 dysz wodnych w trakcie prania i płukania, ta pralka może wyprać połowę bębna lekko zabrudzonej odzieży w ciągu około 39 minut.	
<b>Mieszane</b>	<b>40 °C (od Zimna do 60 °C)</b>	<b>Maks. wsad: 4 kg</b>
Opis	Służy do jednoczesnego prania tkanin mieszanych. <ul style="list-style-type: none"> <li>Służy do różnych rodzajów tkanin z wyjątkiem szczególnych typów ubrań (jedwab/ tkaniny delikatne, sportowe, ciemne ubrania, wełna, pościel/zasłony).</li> </ul>	
<b>Syntetyczne</b>	<b>40 °C (od Zimna do 60 °C)</b>	<b>Maks. wsad: 4 kg</b>
Opis	Służy do prania ubrań, które nie wymagają prasowania po wypraniu. <ul style="list-style-type: none"> <li>Służy do prania poliamidu, akrylu, poliestru.</li> </ul>	
<b>Antyalergiczny</b>	<b>60 °C</b>	<b>Maks. wsad: 4 kg</b>
Opis	Pomaga zminimalizować substancje wywołujące reakcję alergiczną. <ul style="list-style-type: none"> <li>Stosować do prania bawełny, bielizny, poszewek na poduszki, prześcieradeł i ubranek dziecięcych.</li> </ul>	
<b>Odświeżanie</b>	<b>-</b>	<b>3 sztuki</b>
Opis	Wykorzystuje parę, aby zmniejszyć zagniecenia na suchych ubraniach, np. na koszulach i bluzkach bawełniano-poliestrowych. <ul style="list-style-type: none"> <li>Ubrania mogą być mokre od razu po zakończeniu programu. Powiesić ubrania na wieszakach w celu wyschnięcia.</li> </ul>	

## 32 UŻYTKOWANIE

<b>Delikatne</b>	<b>20 °C (od Zimna do 40 °C)</b>	<b>Maks. wsad: 3 kg</b>
Opis	Służy do prania bielizny oraz delikatnej i koronkowej odzieży, którą można prać w pralce.	

<b>Ręczny/Wełna</b>	<b>30 °C (od Zimna do 40 °C)</b>	<b>Maks. wsad: 2 kg</b>
Opis	Służy do prania delikatnej odzieży, którą można prać ręcznie i w pralce, np. ubrań z wełny, bielizny, sukienek itp. <ul style="list-style-type: none"> <li>Do wełny, którą można prać w pralce należy stosować detergent</li> </ul>	

<b>Szybki 14</b>	<b>20 °C (od 20 °C do 40 °C)</b>	<b>Maks. wsad: 2 kg</b>
Opis	Służy do prania niewielkich wsadów lekko zabrudzonej odzieży przez około 14 minut.	

<b>Suszenie</b>	-	<b>Wartość znamionowa (Suszenie)</b>
Opis	W większości przypadków używa automatycznych programów do suszenia. <ul style="list-style-type: none"> <li>W przypadku większości procesów suszenia należy się upewnić, że wszystkie ubrania wykonane są z podobnych tkanin i mają podobną grubość.</li> </ul>	

<b>Pranie+Suszenie</b>	<b>40 °C (od Zimna do 95 °C)</b>	<b>Wartość znamionowa (Suszenie)</b>
Opis	Służy do prania i suszenia ubrań w ramach tego samego programu.	

<b>Czyszczenie Bębna</b>	-	-
Opis	Funkcja ta pomaga w czyszczeniu wnętrza bębna urządzenia.	

<b>Mój Program</b>	-	-
Opis	Ten program umożliwia pobranie za pomocą smartfona nowych, specjalnych programów prania i zapisanie ich w pamięci urządzenia. Domyślny program to <b>Płukanie+Wirowanie</b> .	

### UWAGA

- Ustawić odpowiednią temperaturę wody dla wybranego programu. Podczas prania zawsze stosować się do informacji od producenta odzieży na metkach, aby uniknąć uszkodzenia ubrań.
- Wybrać odpowiednią temperaturę prania i szybkość wirowania dla wymaganych programów.
- Rzeczywista temperatura wody może różnić się od deklarowanej temperatury cyklu.
- Zalecany jest detergent neutralny.



## Opcje dodatkowe

\*1 Ta opcja jest automatycznie umieszczana w programie i nie można usunąć jej zaznaczenia.

### UWAGA

- Opcja **Płukanie+** może zostać wybrana dla każdego programu prania w tej tabeli oprócz programów **Suszenie** oraz **Odświeżanie**.
- Opcje **Opóźnienie** oraz **Dodaj Odzież** można wybrać dla każdego programu prania w tej tabeli oprócz programów **Odświeżanie**.

POLSKI

Program	Para	Bez Zagnieceń	TurboWash	Suszenie	EcoHybrid	Pranie Wstępne
Bawełna	●	●	●	●	●	●
Eco 40-60	●	●	●	●	●	●
TurboWash 39	●	●	●*1	●	●	●
Mieszane	●	●	●	●	●	●
Syntetyczne	●	●	●	●	●	●
Antyalergiczny	●*1			●	●	
Odświeżanie	●*1					
Delikatne			●			
Ręczny/ Wełna						
Szybki 14			●*1	●	●	
Suszenie				●*1	●	
Pranie+Suszenie	●			●*1	●	●

## 34 UŻYTKOWANIE

### Maksymalna szybkość wirowania do wyboru

Program	Szybkość wirowania	
	Domyślny:	Dostępny:
Bawełna	1400 obr/min	Wszystkie
Eco 40-60	1400 obr/min	Wszystkie
TurboWash 39	1200 obr/min	400 do 1400 obr/min
Mieszane	1000 obr/min	Wszystkie
Syntetyczne	1400 obr/min	Wszystkie
Antyalergiczny	1400 obr/min	Wszystkie
Odświeżanie	-	-
Delikatne	800 obr/min	800 obr/min
Ręczny/Wełna	800 obr/min	800 obr/min
Szybki 14	400 obr/min	Wszystkie
Suszenie	-	-/1000/1200/1400 obr/min
Pranie+Suszenie	1400 obr/min	1000 do 1400 obr/min

#### UWAGA

- Rzeczywista maksymalna szybkość wirowania może się różnić w zależności od wsadu. Powyższe wartości są zaokrąglone do najbliższej setki.

### Dane o zużyciu

#### Opis jednostek

**kg:** Wsad prania

**g:mm:** Czas trwania programu

**kWh:** Zużycie energii

**°C:** Maksymalna temperatura wewnątrz pranych tkanin

**Litry:** Zużycie wody

**obr./min:** Maksymalna szybkość wirowania

**%:** Poziom wilgotności pod koniec fazy wirowania. Im wyższa szybkość wirowania, tym większa jest głośność i mniejszy poziom wilgotności.

## Programy zwykłe

Program	kg	g:mm	kWh	°C	Litry	obr./min	%
<b>Bawełna 20 °C</b>	10,5	2:59	0,299	25	76,0	1350	50,0
<b>Bawełna 60 °C</b>	10,5	3:59	1,567	49	73,0	1350	50,0
<b>Eco 40-60 (Pełne)*1</b>	10,5	4:00	0,839	36	70,0	1360	42,0
<b>Eco 40-60 (Połowa)*1</b>	5,25	3:00	0,570	31	53,0	1360	41,1
<b>Eco 40-60 (Jedna czwarta)*1</b>	2,5	2:25	0,310	26	43,0	1360	45,2
<b>Mieszane</b>	4	1:21	0,603	35	54,0	1000	67,0
<b>Szybki 14</b>	2	0:14	0,051	21	41,0	400	106,0
<b>Eco 40-60 + *2 (Pełne)*3</b>	7	8:20	4,870	32	120,0	1360	-
<b>Eco 40-60 + *2 (Połowa)*3</b>	3,5	4:55	2,460	28	70,0	1360	-

POLSKI

\*1 Jest w stanie czyścić normalnie zabrudzoną bawełnę uznaną za nadającą się do prania przy 40°C lub 60°C, razem w tym samym cyklu, oraz że program ten jest wykorzystywany do oceny zgodności z dyrektywą UE w sprawie ekoprojektu (UE 2019/2023).

\*2 Opcja normalnego suszenia eco

\*3 Jest w stanie czyścić normalnie zabrudzoną bawełnę uznaną za nadającą się do prania przy 40°C lub 60°C, razem w tym samym cyklu i może wysuszyć ją w taki sposób, że można ją od razu schować do szuflady, oraz że program ten jest wykorzystywany do oceny zgodności z dyrektywą UE w sprawie ekoprojektu (UE 2019/2023).

## UWAGA

- Wyniki testu zależą od ciśnienia wody, twardości wody, temperatury wody na wlocie, temperatury pokojowej, rodzaju i wielkości wsadu, stopnia zabrudzenia, stosowanego detergentu, wahań w zasilaniu sieciowym oraz wybranych opcji dodatkowych.
- Wartości podane dla programów zwykłych z wyłączeniem cyklu **Eco 40-60** i **Eco 40-60 + ** mają wyłącznie charakter orientacyjny.
- Rozporządzenie (UE) 2019/2023 mające zastosowanie od 1 marca 2021 dotyczy klas efektywności energetycznej zgodnych z Rozporządzeniem (UE) 2019/2014.
- Zeskanowanie kodu QR znajdującego się na etykiecie energetycznej dołączonej do urządzenia spowoduje przejście na stronę bazy danych EU EPREL z informacjami dotyczącymi wydajności urządzenia. Należy zachować etykietę energetyczną oraz podręcznik użytkownika i pozostałą dokumentację dołączonej do urządzenia w celach informacyjnych.

## 36 UŻYTKOWANIE

---

### UWAGA

- Nazwa modelu znajduje się na etykiecie znamionowej urządzenia dostępnej po otwarciu drzwiczek usytuowanych zaraz za otwarciem bębna.
  - Informacje te są dostępne w bazie EPREL pod adresem <https://eprel.ec.europa.eu>, gdzie należy wyszukać model według nazwy (mają zastosowanie od 1 marca 2021)
-

## Program suszenia

### Ogólne wskazówki dotyczące suszenia

Do suszenia większości wsadów należy korzystać z programów automatycznych. Elektroniczne czujniki mierzą temperaturę odprowadzanego powietrza, zwiększając lub zmniejszając temperaturę suszenia, co zapewnia szybszy czas reakcji i ściślejszą kontrolę temperatury.

- Zimna woda z kranu należy pozostawić w trakcie cyklu suszenia.
- Wybór automatycznego procesu od prania do suszenia w urządzeniu jest prosty.
- W przypadku większości procesów suszenia należy się upewnić, że wszystkie ubrania wykonane są z podobnych tkanin i mają podobną grubość.
- Nie należy przeładowywać urządzenia przez załadowanie zbyt wielu ubrań do bębna. Ubrania muszą swobodnie poruszać się w bębnie.
- Jeśli drzwi zostaną otwarte, a wsad zostanie wyjęty przed zakończeniem programu prania urządzenia, należy pamiętać o naciśnięciu przycisku **Start/Pauza**.
- Po zakończeniu suszenia na wyświetlaczu pojawi się End. Jeżeli ubrania nie zostaną wyjęte z bębna w określonym czasie, na ekranie pojawi się C d i urządzenie będzie wirować ubrania okresowo przez około 4 godziny w celu zmniejszenia zagnieciań. Aby wyłączyć tę funkcję, należy wcisnąć dowolny przycisk i wyjąć ubrania z bębna.

### Artykuły wełniane

Nie należy suszyć bębnowo wełny. Takie artykuły należy rozłożyć do wyschnięcia, nadając im ich oryginalny kształt.

### Materiały tkane i dziewiarskie

Niektóre tkane i dziewiarskie materiały mogą się skurczyć. Stopień skurczenia zależy od ich jakości. Takie materiały należy rozciągnąć natychmiast po wysuszeniu.

### Plisowane i syntetyczne

Nie należy przeładowywać urządzenia. Plisowane materiały należy wyjąć z urządzenia natychmiast po tym, jak urządzenie zatrzyma pracę, aby rozpocząć proces redukcji zagnieciań.

### Ubranka dziecięce i koszule nocne

Zawsze należy sprawdzać instrukcje podane przez producenta.

### Koce i kołdry

Przed użyciem programu suszenia należy sprawdzić etykiety dotyczące pielęgnacji tkanin na kocach i kołdrach. Niektóre koce i kołdry mogą kurczyć się pod wpływem gorącego powietrza.

### Guma i plastik

Suszeniu nie należy poddawać żadnych artykułów zawierających elementy gumowe lub plastikowe, jak:

- Fartuszki, śliniaczki, pokrowce na foteliki
- Zasłony i obrusy
- Maty kąpielowe

### Włókno szklane

W urządzeniu nie należy suszyć artykułów z włókna szklanego. Cząsteczki szklane pozostałe w urządzeniu mogą przedostać się na ubrania i spowodować podrażnienie skóry.

### UWAGA

- Po wyłączeniu urządzenia podczas programu suszenia pracę silnika wentylatora suszenia można zachować przez 60 sekund.
- Należy uważać podczas wyciągania ubrań z urządzenia, ponieważ rzeczy lub urządzenie mogą być gorące.
- Szacowany czas schnięcia zależy od rzeczywistego czasu suszenia podczas cyklu automatycznym. Rodzaj tkaniny, wielkość obciążenia, a wybrany suchość wpływać na czas schnięcia.
- Jeśli wybrane zostanie tylko suszenie, wirowanie uruchomi się automatycznie w celu zaoszczędzenia energii.

## 38 UŻYTKOWANIE

### Korzystanie z programu suszenia

Program można dostosować, korzystając z następujących funkcji suszenia:

#### Normalny (☰)

Skraca czas suszenia i zmniejsza zużycie energii podczas korzystania z programu suszenia.

- Typy tkanin: bawełniane i lniane tkaniny, takie jak ręczniki bawełniane, podkoszulki i bielizna płócienna.
- Maks. wsad: **wartość znamionowa**

#### Czas 30/60/120 minut

Czas suszenia należy zmienić zgodnie z maksymalnym wsadem.

- Typy tkanin: bawełna, ręczniki
- Maks. wsad: **1 kg (30 minut), 2 kg (60 minut), 4 kg (120 minut)**

#### Wyglądanie (☰)

Nadaje się do prasowania – ułatwia prasowanie wilgotnych ubrań.

- Typy tkanin: bawełniane lub lniane tkaniny, gotowe do prasowania pod koniec cyklu.
- Maks. wsad: **wartość znamionowa**

#### Niska temperatura (☰)

Nadaje się do prasowania w niskich temperaturach, co gwarantuje mniejsze uszkodzenia ubrań.

- Typy tkanin: do delikatnych tkanin
- Maks. wsad: **3,5 kg**

#### Normalny Eko (☰)

Odpowiedni do programu suszenia energooszczędnego.

- Typy tkanin: bawełniane i lniane tkaniny, takie jak ręczniki bawełniane, podkoszulki i bielizna płócienna.
- Maks. wsad: **wartość znamionowa**

### UWAGA

- Pojemność urządzenia podczas prania jest dwa razy większa niż podczas suszenia. Jeśli urządzenie ma być wykorzystane do suszenia wsadu, wówczas wsad przeznaczony do prania

musi być mniejszy, aby zapewnić skuteczne suszenie. Jeśli pranie przeprowadzono przy maksymalnym wsadzie, należy wyjąć połowę ubrań przed rozpoczęciem programu suszenia.

- Wszystkie cykle suszenia rozpoczynają się od krótkiego cyklu wirowania w celu odprowadzenia jak największej ilości wilgoci ze wsadu przed suszeniem.

### Korzystanie z funkcji prania i suszenia.

- 1 Przygotować pranie i włożyć je do bębna.
  - Aby zapewnić równomierne suszenie wsadu, wszystkie tekstylia we wsadzie powinny być wykonane z podobnych materiałów o zbliżonej gramaturze.
  - Nie przeładowywać bębna. Ubrania muszą mieć miejsce na swobodne poruszanie się w bębnie.
- 2 Nacisnąć przycisk **Zasilanie**.
- 3 Wybrać program prania.
- 4 Dodać środek piorący.
- 5 Nacisnąć przycisk **Suszenie**, aby wybrać spośród dostępnych opcji:
  - Normalny (☰) – do suszenia ogólnego
  - Czas 30/60/120 minut – do suszenia czasowego
  - Wyglądanie (☰) – do suszenia tekstyliów przeznaczonych do prasowania
  - Niska temperatura (☰) – do delikatnych tkanin
- 6 Nacisnąć przycisk **Start/Pauza**.

### Korzystanie tylko z funkcji suszenia.

- 1 Przygotować pranie i włożyć je do bębna.
  - Aby zapewnić równomierne suszenie wsadu, wszystkie tekstylia we wsadzie powinny być

- wykonane z podobnych materiałów o zbliżonej gramaturze.
- Nie przeładowywać bębna. Należy zapewnić wystarczającą ilość wolnej przestrzeni do swobodnego obracania się ubrań w bębnie.
- 2 Nacisnąć przycisk **Zasilanie**.
    - Nie wybierać programu prania i nie dodawać środka piorącego.
  - 3 Naciskać przycisk **Suszenie**, aby wybrać spośród dostępnych opcji:
    - Normalny (☰☰) – do suszenia ogólnego
    - Czas 30/60/120 minut – do suszenia czasowego
    - Wygładzanie (☰☰) – do suszenia tekstyliów przeznaczonych do prasowania
    - Niska temperatura (☰☰) – do delikatnych tkanin
    - Normalny Eko (☰☰) – do tkanin o większej gramaturze
  - 4 Nacisnąć przycisk **Start/Pauza**.
- Nie przeładowywać bębna. Należy zapewnić wystarczającą ilość wolnej przestrzeni do swobodnego obracania się ubrań w bębnie.
- 2 Nacisnąć przycisk **Zasilanie**.
  - 3 Wybierz program suszenia.
  - 4 Nacisnąć i przytrzymać przycisk **Suszenie** przez 3 sekundy.
  - 5 Nacisnąć przycisk **Start/Pauza**.

## UWAGA

- Jeśli wybrano program, nie będzie można wybrać programu suszenia. W takim wypadku należy dwukrotnie nacisnąć przycisk **Zasilanie**, aby wyłączyć a następnie ponownie włączyć cykl urządzenia.

## Używanie funkcji suszenia poprzez kondensację powietrza bez użycia wody

Opcja **EcoHybrid** służy do suszenia poprzez kondensację powietrza bez zużywania wody wykorzystywanej przy skraplaniu.

- 1 Przygotować pranie i włożyć je do bębna.
  - Aby zapewnić równomierne suszenie wsadu, wszystkie tekstylia we wsadzie powinny być wykonane z podobnych materiałów o zbliżonej gramaturze.

## 40 UŻYTKOWANIE

### Dodatkowe opcje i funkcje

Za pomocą dodatkowych opcji i funkcji można wprowadzić niestandardowe ustawienia programów.

### Dostosowywanie programu prania

Każdy program posiada ustawienia domyślne, które są wybierane automatycznie. Ustawienia te można również dostosować przy użyciu tych przycisków.

#### Temp.

Przycisk ten służy do wyboru temperatury prania dla wybranego programu.

- Naciskać przycisk **Temp.** do momentu podświetlenia żdanego ustawienia.
- Należy wybrać temperaturę wody odpowiednią dla pranych rzeczy. Należy kierować się informacjami na metce, aby uzyskać jak najlepsze rezultaty.

#### Wirowanie

Poziom intensywności wirowania można wybrać, naciskając wielokrotnie ten przycisk.

- Nacisnąć przycisk **Wirowanie** w celu wyboru prędkości wirowania.

### UWAGA

- Jeśli na poziomie wirowania wybrana jest opcja **No**, bęben pralki będzie się kręcił przed odprowadzeniem.

#### Płukanie+

Funkcja ta jest zalecana użytkownikom uczulonym na detergenty.

- Naciśnij i przytrzymaj przycisk **TurboWash** przez 3 sekundy, aby dodać płukanie raz.

### Aby dostosować program prania, należy wykonać kolejne kroki:

- 1 Przygotować pranie i włożyć je do bębna.
- 2 Nacisnąć przycisk **Zasilanie**.

- 3 Dodać środek piorący.

- 4 Wybrać program prania.

- 5 Dostosować program prania (**Temp.**, **Wirowanie** i **Płukanie+**) do własnych potrzeb.

- 6 Nacisnąć przycisk **Start/Pauza**.

### Korzystanie tylko z funkcji wirowania

- 1 Przygotować pranie i włożyć je do bębna.

- 2 Nacisnąć przycisk **Zasilanie**.

- Nie wybierać programu prania i nie dodawać środka piorącego.

- 3 Nacisnąć przycisk **Wirowanie**.

- 4 Nacisnąć przycisk **Start/Pauza**.

### UWAGA

- Jeśli wybrano program prania, nie będzie można wybrać cyklu tylko wirowania. W takim wypadku należy dwukrotnie nacisnąć przycisk **Zasilanie**, aby wyłączyć a następnie ponownie włączyć cykl urządzenia.

### Korzystanie z opcji specjalnych

Programy można dostosować korzystając z następujących opcji specjalnych:

#### Para

Dodanie tej opcji pomoże uzyskać lepsze efekty czyszczenia.

#### Bez Zagnieień

Dodanie tej opcji ograniczy powstawanie zagnieień przez zastosowanie pary po wirowaniu.



**UWAGA**

- Wybranie tej opcji spowoduje krótkie suszenie bębnowe ubrań co kilka minut przez maksymalnie 30 minut po zakończeniu wybranego programu. Gdy ta funkcja będzie włączona, na wyświetlaczu pojawi się End.

**TurboWash**

Dodanie tej opcji skróci czas trwania programu przy zachowaniu zbliżonych efektów prania.

**Aby użyć specjalnych opcji, należy wykonać kolejne kroki.**

- Nacisnąć przycisk **Zasilanie**.
- Wybrać program prania.
- Dostosować program prania (**Temp., Wirowanie i Płukanie+**) do własnych potrzeb.
- Aby skorzystać z opcji specjalnych, Opcja 1: nacisnąć przycisk **Para** lub **TurboWash**.  
Opcja 2: nacisnąć i przytrzymać przycisk **Para** przez 3 sekundy, aby wybrać opcję **Bez Zagniecen**.
- Nacisnąć przycisk **Start/Pauza**.

**Korzystanie z opcji podstawowych**

Programy można dostosować, korzystając z następujących opcji podstawowych:

**Pranie Wstępne**

Ta opcja jest zalecana podczas prania mocno zabrudzonych wsadów.

- Nacisnąć przycisk **Zasilanie**.
- Wybrać program prania.

- Nacisnąć jednocześnie przyciski **TurboWash** oraz **Suszenie** i przytrzymać przez 3 sekundy.

- Nacisnąć przycisk **Start/Pauza**.

**Dodaj Odzież**

Ta opcja umożliwia dodanie lub usunięcie ubrań po rozpoczęciu programu prania.

- Nacisnąć przycisk **Zasilanie**.
- Wybrać program prania.
- Nacisnąć przycisk **Start/Pauza**.
- Nacisnąć przycisk **Dodaj Odzież** w zależności od potrzeb.
- Po odblokowaniu drzwi otworzyć je i dodać lub wyjąć ubrania w zależności od potrzeb.
- Zamknąć drzwiczki i nacisnąć przycisk **Start/Pauza**.

**UWAGA**

- Ze względów bezpieczeństwa drzwi pozostają zamknięte, gdy poziom wody lub temperatury wewnątrz bębna jest wysoki. Dodawanie ubrań w tym czasie nie jest możliwe.

**Opóźnienie**

Ta funkcja służy do ustawienia opóźnienia czasowego, dzięki czemu pranie rozpocznie się automatycznie i zakończy po ściśle określonym czasie.

- Nacisnąć przycisk **Zasilanie**.
- Wybrać program prania.
- Nacisnąć przycisk **Opóźnienie** w zależności od potrzeb.
- Nacisnąć przycisk **Start/Pauza**.

## 42 UŻYTKOWANIE

### UWAGA

- Wszystkie diody LED za wyjątkiem przycisku **Opóźnienie** na panelu sterowania zostaną wyłączone w ciągu 20 minut. Funkcja ta może się różnić w zależności od zakupionego modelu.
- Opóźnienie to czas do zakończenia programu, a nie do jego rozpoczęcia. Faktyczny czas pracy zależy do temperatury wody, ubrań oraz innych czynników.
- Aby anulować tę funkcję, należy nacisnąć przycisk **Zasilanie**.
- W przypadku tej funkcji należy unikać stosowania płynnych detergentów.

### Korzystanie z ezDispense

Należy użyć przycisków **Zasobnik 1** i **Zasobnik 2** w celu ustawienia i sterowania funkcją **ezDispense**.

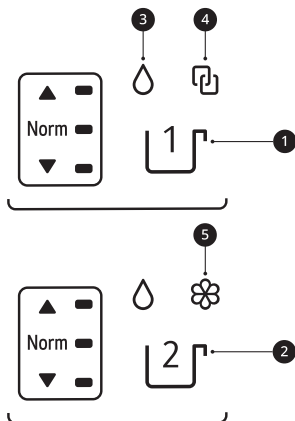

- 1 Przycisk **Zasobnik 1**
- 2 Przycisk **Zasobnik 2**
- 3 Wskaźnik płynnego detergentu
- 4 Wskaźnik połączenia (użycie tylko płynnego detergentu w obu komorach)
- 5 Wskaźnik płynnego środka zmiękczającego

### UWAGA

- W przypadku niewystarczającej ilości detergentu lub zmiękczacza;

- W przypadku naciśnięcia przycisku **Zasilanie**: dioda LED będzie migać i zostanie uruchomiony sygnał dźwiękowy.
- W przypadku pracy urządzenia: dioda LED będzie migać.
- Ustawienia domyślne są skonfigurowane do dozowania detergentu z **Zasobnika 1** i zmiękczacza do tkanin z **Zasobnika 2**.

### Zmiana poziomu dozowania dla pojedynczego wsadu

- 1 Nacisnąć przycisk **Zasilanie**.
- 2 Obrócić pokrętkę, aby wybrać żądany cykl.
- 3 Nacisnąć przycisk **Zasobnik 1** lub **Zasobnik 2**, aby zwiększyć lub zmniejszyć dozowaną ilość od ustawionych wartości domyślnych.

Wskaźnik przycisków	Dozowana ilość*1
	Więcej (110%)
	Normalna (100%)
	Mniej (90%)
	Wyłączone (0%)

\*1 Ustawienia domyślne są skonfigurowane do dozowania **42 ml** detergentu i **30 ml** zmiękczacza na **4-6 kg** ubrań o normalnym stopniu zabrudzenia.

- 4 Nacisnąć przycisk **Start/Pauza**.

**UWAGA**

- Przy ustawianiu ilości **ezDispense** dla standardowego wsadu **4-6 kg** należy stosować się do zaleceń producenta znajdujących się na opakowaniu detergentu lub zmiękczacza do tkanin.
- Większość cykli będzie automatycznie korzystać z domyślnie ustawionych ilości, wskazywanych przez zwykłą kontrolkę LED na przyciskach **Zasobnik 1** i **Zasobnik 2**.
- Cykle **Delikatne** i **Czyszczenie Bębna** wyłączają funkcję **ezDispense** domyślnie.

**Zmiana domyślnych dozowanych ilości**

Ustawienia domyślne są skonfigurowane do dozowania **42 ml** detergentu i **30 ml** zmiękczacza na **4-6 kg** ubrań o normalnym stopniu zabrudzenia. Detergentów należy używać zgodnie z instrukcjami producenta. Należy dobrać je według typu, koloru, stopnia zabrudzenia tkaniny oraz temperatury prania.

- 1 Nacisnąć przycisk **Zasilanie**.
- 2 Zmienić domyślne dozowane ilości
  - **Zasobnik 1**: Nacisnąć i przytrzymać przycisk **Zasobnik 1** przez 3 sekundy.
  - **Zasobnik 2**: Nacisnąć i przytrzymać przycisk **Zasobnik 2** przez 3 sekundy.
- 3 Przekręcić pokrętko, aby zwiększyć lub zmniejszyć ilość detergentu lub zmiękczacza. Ilość jest wyświetlana na wyświetlaczu.
  - Standardowe ilości można zwiększać lub zmniejszać co **1 ml**, w zakresie od **9 ml** do **150 ml**. Dozowana ilość może się nieznacznie różnić w zależności od modelu.
- 4 Zapisać domyślne zmiany.
  - **Zasobnik 1**: Nacisnąć i przytrzymać przycisk **Zasobnik 1** przez 3 sekundy.
  - **Zasobnik 2**: Nacisnąć i przytrzymać przycisk **Zasobnik 2** przez 3 sekundy.

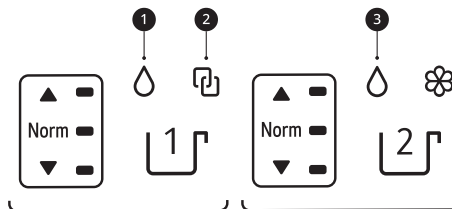
**Stosowanie obu zasobników na płynny detergent**

POLSKI

**UWAGA**

- Jeżeli oba zasobniki zostaną ustawione na płynny detergent, nie można używać zasobnika zmiękczacza w płynie do zmiękczacza w płynie.
- W przypadku chęci korzystania ze zmiękczacza w płynie:
  - Po zakończeniu tego programu wybrać **Płukanie+Wirowanie** (Program domyślny cyklu pobierania) i dodać zmiękczacza bezpośrednio do bębna lub do głównej komory ręcznej na detergent piorący.
  - W przypadku pobrania cyklu pobierania **Płukanie+Wirowanie** nie jest dostępne.

**Ustawienie Zasobnika 2 jako zasobnik tego samego płynnego detergentu**

- 1 Nacisnąć przycisk **Zasilanie**.
- 2 Nacisnąć i przytrzymać przyciski **Zasobnik 1** i **Zasobnik 2** jednocześnie przez 3 sekundy.
- 3 Nacisnąć przycisk **Zasobnik 1**, aby zaświecił się wskaźnik połączenia ②.
  - Wskaźnik płynnego detergentu ① zawsze się świeci.
  - Po wybraniu Wskaźnika połączenia ② nie można używać przycisku **Zasobnik 2**.
- 4 Nacisnąć i przytrzymać przyciski **Zasobnik 1** i **Zasobnik 2** jednocześnie przez 3 sekundy, aby zapisać zmiany.

## 44 UŻYTKOWANIE

### Ustawianie Zasobnika 2 jako zasobnik różnych płynnych detergentów

- 1 Nacisnąć przycisk **Zasilanie**.
- 2 Nacisnąć i przytrzymać przyciski **Zasobnik 1** i **Zasobnik 2** jednocześnie przez 3 sekundy.
- 3 Nacisnąć przycisk **Zasobnik 2**, aby zaświecił się wskaźnik płynnego detergentu **3**.
- 4 Nacisnąć i przytrzymać przyciski **Zasobnik 1** i **Zasobnik 2** jednocześnie przez 3 sekundy, aby zapisać zmiany.

### Czyszczenie układu pompującego ezDispense

Tej funkcji należy używać do zmiany rodzaju detergentu lub zmiękczacza. Funkcja ta czyści pozostałości detergentu lub zmiękczacza w węży podłączonym do **ezDispense 1** (w przypadku zmiany rodzaju detergentu lub zmiękczacza).

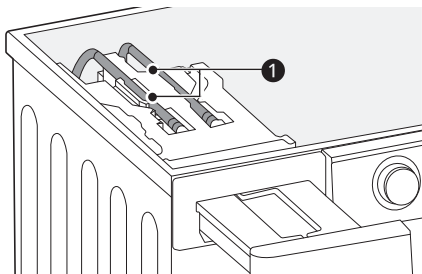

#### UWAGA

- Raz w miesiącu (lub w razie potrzeby częściej) należy uruchomić tę funkcję, aby usunąć pozostałości detergentu i inne osady.
- W przypadku braku wyczyszczenia komory **ezDispense**, detergent lub zmiękczczacz osadzi się w podłączonym węży.
- Korzystanie z tej funkcji może spowodować gromadzenie się piany w bębnie.

- 1 Umyć komorę **ezDispense**, która wymaga czyszczenia. Więcej informacji na ten temat znajduje się w części **Okresowe czyszczenie**

### urządzenia i przeprowadzanie awaryjnego opróżnienia z wody w rozdziale **KONSERWACJA**.

- 2 Napełnić wodą komorę, która ma zostać wyczyszczona, do linii **MAX**.
- 3 Nacisnąć przycisk **Zasilanie**.
- 4 Nacisnąć i przytrzymać przycisk **Wirowanie** przez 3 sekundy, aby czyścić podłączonym węży. Po wybraniu tej opcji na wyświetlaczu pojawia się dŁ.
- 5 Nacisnąć przycisk **Zasobnik 1** lub **Zasobnik 2**, aby wybrać komorę, która ma zostać wyczyszczona.
  - Obie komory mogą być czyszczone w tym samym czasie.
- 6 Nacisnąć przycisk **Start/Pauza**. Funkcja ta zostanie zakończona w ciągu 16 minut.

## Ustawienia

### Blokada Rodzicielska

Należy wybrać tę opcję w celu zablokowania sterowania urządzeniem. Funkcja ta uniemożliwia zmianę cykli i parametrów prania przez dzieci.

#### UWAGA

- Po aktywowaniu tej funkcji wszystkie przyciski zostaną zablokowane z wyjątkiem przycisku **Zasilanie**.
- Gdy zablokowane są wszystkie przyciski, podczas prania na wyświetlaczu pojawia się na zmianę ikona Ł oraz pozostały czas.
- Wyłączenie zasilania nie spowoduje dezaktywacji tej funkcji. Aby uzyskać dostęp do pozostałych funkcji, należy dezaktywować tę funkcję.

### Blokowanie panelu sterowania

- 1 Włączyć zasilanie.

**2** Nacisnąć i przytrzymać jednocześnie przyciski **Opóźnienie** i **Dodaj Odzież** przez 3 sekundy, aby aktywować tę funkcję.

- Rozlegnie się sygnał dźwiękowy, a na wyświetlaczu pojawi się [L].

#### Odblokowanie panelu sterowania

**1** Włączyć zasilanie.

**2** Nacisnąć i przytrzymać jednocześnie przyciski **Opóźnienie** i **Dodaj Odzież** przez 3 sekundy, aby wyłączyć tę funkcję.

#### Dźwięk Wł./Wył.

Urządzenie to odtwarza melodię, gdy zaczyna i kończy pracę.

- Nacisnąć i jednocześnie przytrzymać przyciski **Para** i **TurboWash** przez 3 sekundy, aby włączyć / wyłączyć tę funkcję.

## 46 FUNKCJE SMART

# FUNKCJE SMART

## Aplikacja LG ThinQ

Aplikacja **LG ThinQ** umożliwia komunikację z urządzeniem za pomocą smartfona.

### Funkcje aplikacji LG ThinQ

Komunikacja z urządzeniem za pomocą smartfona oraz wygodnych i zaawansowanych funkcji.

#### Zdalny Start

Pozwala zdalnie sterować urządzeniem z aplikacji **LG ThinQ**.

#### Mój Program

Służy do pobierania nowych oraz specjalnych cykli, które nie zostały zawarte w podstawowym zestawie cykli urządzenia.

Na pomyślnie zarejestrowane urządzenia można pobierać cykle specjalne odnoszące się do danego urządzenia.

Pobrany cykl jest przechowywany na urządzeniu aż do pobrania następnego.

### UWAGA

- Na urządzeniu może być przechowywany tylko jeden pobrany cykl jednocześnie.

#### Wskaźnik czystości bębna

Ta funkcja pokazuje, za ile cykli będzie trzeba użyć funkcji **Czyszczenie Bębna**.

#### Wskaźnik zużycia energii

Ta funkcja służy do sprawdzenia, ile energii zużyto podczas ostatnio używanych cykli oraz jaka jest miesięczna średnia.

#### Smart Diagnosis

Ta funkcja podaje informacje przydatne w diagnozowaniu i rozwiązywaniu problemów z urządzeniem w oparciu o wzorzec użytkownika.

#### Ustawienia

Ta funkcja służy do ustawiania różnych opcji w urządzeniu i aplikacji.

#### Alarm

Użytkownik może wybrać opcję otrzymywania powiadomień na smartfonie po zakończeniu cyklu

lub w momencie wystąpienia problemów z urządzeniem. Powiadomienia są wysyłane nawet wtedy, gdy aplikacja **LG ThinQ** jest wyłączona.

### UWAGA

- Jeśli zmieniono ustawienia routera bezprzewodowego, usługodawcę internetowego lub hasło, należy usunąć zarejestrowane urządzenie z aplikacji **LG ThinQ** i zarejestrować je ponownie.
- Aplikacja może być modyfikowana w celu poprawy wydajności urządzenia bez uprzedniego powiadomienia.
- Funkcje mogą się różnić w zależności od modelu.

## Przed skorzystaniem z aplikacji LG ThinQ

- 1 Sprawdzić odległość między urządzeniem a routerem bezprzewodowym (siecią Wi-Fi).
  - Jeżeli odległość między urządzeniem a routerem sieci bezprzewodowej jest zbyt duża, siła sygnału będzie słabsza. Rejestracja może trwać dłużej lub instalacja może się nie powieść.
- 2 Wyłączyć na smartfonie ustawienie **Dane mobilne** lub **Dane sieci kom.**

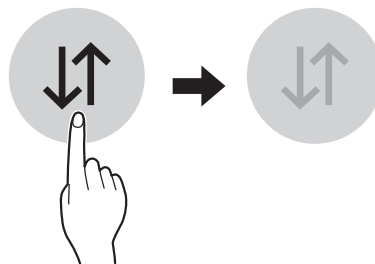

### 3 Połączyć smartfon z routerem sieci bezprzewodowej

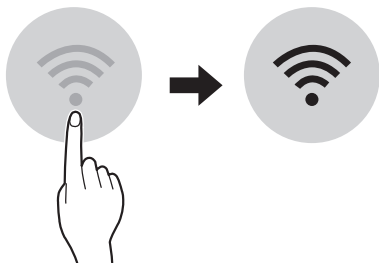

#### UWAGA

- Aby sprawdzić połączenie z siecią Wi-Fi, należy sprawdzić, czy ikona  na panelu sterowania świeci się.
- Urządzenie obsługuje wyłącznie sieci Wi-Fi 2,4 GHz. Aby sprawdzić częstotliwość sieci Wi-Fi, należy skontaktować się z dostawcą usług internetowych lub zajrzeć do instrukcji obsługi routera sieci bezprzewodowej.
- **LG ThinQ** nie ponosi odpowiedzialności za jakiegokolwiek problemy z połączeniem sieciowym, usterki, awarie lub błędy spowodowane przez nieprawidłowe połączenie sieciowe.
- Jeśli urządzenie nie może nawiązać połączenia sieciowego Wi-Fi, może znajdować się w zbyt dużej odległości od routera. Aby poprawić siłę sygnału Wi-Fi, należy zakupić wzmacniacz sygnału Wi-Fi.
- Inne urządzenia w sieci domowej mogą przerwać połączenie z siecią Wi-Fi lub powodować jego zakłócenia.
- W zależności od dostawcy usług internetowych połączenie sieciowe może nie działać prawidłowo.
- Inne urządzenia połączone z siecią bezprzewodową mogą obniżyć jej szybkość.
- Nie można zarejestrować urządzenia z powodu problemów z transmisją sygnału bezprzewodowego. Odłączyć urządzenie i odczekać około minuty przed ponowną próbą.
- Jeżeli w routerze sieci bezprzewodowej jest włączona zaporą sieciowa, wyłączyć zaporę lub dodać do niej wyjątek.

- Nazwa sieci bezprzewodowej (SSID) może zawierać litery alfabetu języka angielskiego oraz cyfry (nie należy stosować znaków specjalnych).
- Interfejs smartfonu może się różnić w zależności od systemu operacyjnego oraz producenta.
- Jeśli protokół zabezpieczeń ustawiony w routerze to **WEP**, skonfigurowanie połączenia sieciowego może nie powieść się. Należy zmienić protokół na inny (zalecamy **WPA2**) i ponowić rejestrację produktu.

POLSKI

## Instalowanie aplikacji LG ThinQ

Należy wyszukać aplikację **LG ThinQ** w sklepie Google Play lub Apple App Store na smartfonie. Postępować zgodnie z instrukcjami, aby pobrać i zainstalować aplikację.

## Włączanie połączenia sieciowego

- 1 Uruchom aplikację **LG ThinQ**.
- 2 W aplikacji wybierz i dotknij opcję **Pralka z ładowaniem od przodu**.
- 3 Naciśnij przycisk **Zasilanie** na panelu sterowania.
- 4 Naciśnij i przytrzymaj przycisk **Wi-Fi** przez 3 sekundy na panelu sterowania.
  - Dioda LED Wi-Fi miga podczas procesu łączenia.

## Zdalne sterowanie urządzeniem

### Zdalny Start

Urządzeniem można sterować zdalnie za pomocą smartfonu. Można też obserwować przebieg cyklu, aby dowiedzieć się, ile czasu zostało do jego zakończenia.

## 48 FUNKCJE SMART

### Korzystanie z funkcji

- 1 Włożyć pranie do bębna pralki.
  - W razie potrzeby dodać wybielacz lub środek do zmiękczenia tkanin do odpowiednich przegródek zasobnika.
- 2 Nacisnąć przycisk **Zasilanie**.
- 3 Nacisnąć i przytrzymać przycisk **Zdalny Start** przez 3 sekundy, aby aktywować funkcję zdalnego sterowania.
- 4 Uruchomić cykl za pomocą aplikacji **LG ThinQ** w smartfonie.

### UWAGA

- Po aktywowaniu funkcji można uruchomić cykl jedynie za pośrednictwem aplikacji **LG ThinQ** na smartfonie. Jeśli cykl nie został uruchomiony, urządzenie będzie czekać na uruchomienie cyklu aż do zdalnego wyłączenia urządzenia za pośrednictwem aplikacji lub dezaktywacji funkcji.
- Jeśli drzwi zostały otwarte, nie można uruchomić zdalnie cyklu.

### Funkcję tę należy wyłączyć ręcznie.

Po aktywowaniu funkcji nacisnąć i przytrzymać przez 3 sekundy przycisk **Zdalny Start**.

## Wyłączanie połączenia sieciowego

- 1 Naciśnij przycisk **Zasilanie** na panelu sterowania.
- 2 Nacisnąć i jednocześnie przytrzymać przyciski **Wirowanie** i **Opóźnienie** przez 3 sekundy, aby wyłączyć połączenie sieciowe.

## Pobór mocy w trybie gotowości

Pobór mocy w trybie gotowości	<b>0,5 W</b>
Pobór mocy w trybie gotowości sieciowej	<b>2,0 W</b>
Czas, po upływie którego funkcja zarządzania energią, lub podobna funkcja, automatycznie przełącza urządzenie w tryb czuwania i/lub wyłączenia i/lub w stan gotowości sieciowej	<b>20 minut</b>

### UWAGA

- Włączenie połączenia sieciowego może zwiększyć pobór mocy urządzenia.



## Informacja dotycząca oprogramowania open source

Zawarty w tym produkcie kod źródłowy podlegający licencjom GPL, LGPL, MPL i innym licencjom open source można pobrać ze strony internetowej <http://opensource.lge.com>.

Oprócz kodu źródłowego ze strony można pobrać warunki wszystkich wymienionych licencji, zastrzeżenia gwarancyjne i informacje o prawach autorskich.

Firma LG Electronics oferuje także dostarczenie kodu źródłowego typu otwartego na CD-ROM za kwotę pokrywającą koszty takiej dystrybucji (jak koszty nośnika, transportu i przechowania) po przesłaniu prośby na adres [opensource@lge.com](mailto:opensource@lge.com). Ta oferta jest ważna przez okres trzech lat po ostatniej dostawie tego produktu. Oferta ta jest ważna dla każdego, kto otrzymał tę informację.

## Smart Diagnosis

Funkcja ta jest dostępna tylko w modelach z logo  lub .

Z funkcji tej należy skorzystać w celu zidentyfikowania i rozwiązania problemów z urządzeniem.



**UWAGA**

- Usługa ta może nie działać z przyczyn zewnętrznych niezależnych od firmy LG Electronics, takich jak między innymi brak dostępu do sieci Wi-Fi, utrata połączenia z siecią Wi-Fi, lokalna polityka sklepu z aplikacjami lub brak dostępu do aplikacji.
- Funkcja ta może ulec zmianie bez wcześniejszego powiadomienia i może różnić się sposobem działania w zależności od lokalizacji.

**Korzystanie z aplikacji LG ThinQ w celu identyfikacji problemów**

Jeśli podczas korzystania z urządzenia z funkcją Wi-Fi wystąpi problem, dane dotyczące rozwiązywania problemu mogą zostać przesłane na smartfon za pośrednictwem aplikacji **LG ThinQ**.

- Uruchomić aplikację **LG ThinQ** i wybrać w menu funkcję **Smart Diagnosis**. Postępować zgodnie z instrukcjami wyświetlanymi w aplikacji **LG ThinQ**.



**Korzystanie z diagnostyki dźwiękowej w celu identyfikacji problemów**

Należy postępować zgodnie z poniższymi instrukcjami w celu skorzystania z diagnostyki dźwiękowej.

- Uruchomić aplikację **LG ThinQ** i wybrać w menu funkcję **Smart Diagnosis**. Postępować zgodnie z instrukcjami dotyczącymi diagnostyki dźwiękowej wyświetlanymi w aplikacji **LG ThinQ**.

- 1 Nacisnąć przycisk **Zasilanie**, aby włączyć urządzenie.

- Nie naciskać innych przycisków.

- 2 Przyłożyć mikrofon smartfona do logo  lub .

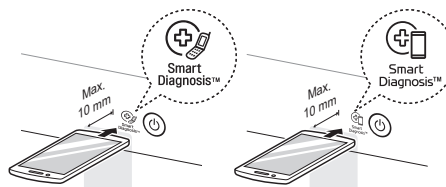

- 3 Nacisnąć i przytrzymać przez co najmniej 3 sekundy przycisk **Temp.**, jednocześnie przytrzymując mikrofon smartfona przy logo aż do zakończenia transferu danych.

- Nie odsuwać smartfona, dopóki trwa transfer danych. Wyświetlany jest czas pozostały do końca transferu danych.

- 4 Po zakończeniu przesyłania dane diagnostyczne zostaną wyświetlone w aplikacji.

**UWAGA**

- Aby uzyskać najlepsze rezultaty, nie należy poruszać smartfonem podczas tonowego transferu danych.

## 50 KONSERWACJA

# KONSERWACJA

### ⚠ OSTRZEŻENIE

- Przed przystąpieniem do czyszczenia urządzenia należy je odłączyć od zasilania, aby zapobiec porażeniu prądem. Zaniechanie może doprowadzić do poważnych obrażeń, pożaru, porażenia prądem oraz śmierci.
- Do czyszczenia urządzenia nie wolno używać żrących substancji chemicznych, substancji ściernych ani rozpuszczalników. Mogą one uszkodzić zewnętrzną warstwę pralki.

## Czyszczenie urządzenia po każdym praniu

### Co można prać

Pranie należy wyjmować z pralki niezwłocznie po zakończeniu cyklu. Pozostawienie wilgotnego wsadu w pralce może spowodować zagniecenia, zafarbowanie i nieprzyjemny zapach.

- Po zakończeniu cyklu prania należy wytrzeć wilgoć z drzwi i ich uszczelki.
- Drzwi należy pozostawić lekko uchylone, żeby umożliwić wyschnięcie bębna.
- Wytrzeć urządzenie suchą szmatką, usuwając z niego wilgoć.

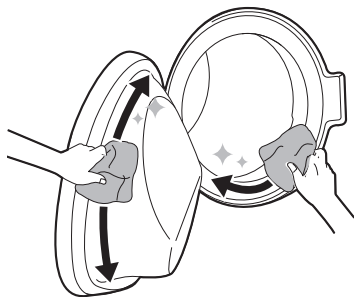

### ⚠ OSTRZEŻENIE

- Pozostawiać drzwi otwarte, aby wewnątrz urządzenia wyschło, wyłącznie wtedy, gdy dzieci w domu są nadzorowane.

## Czyszczenie elementów zewnętrznych

Właściwa pielęgnacja urządzenia może wydłużyć jego okres eksploatacji.

### Elementy zewnętrzne

- Natychmiast zetrzeć, jeśli coś się rozleje.
- Wycierać za pomocą zwilżonej szmatki, a następnie wycierać za pomocą suchej szmatki tak, aby na spoiniach i w szczelinach nie pozostała wilgoć.
- Nie wywierać nacisku na powierzchnię ani na wyświetlacz za pomocą ostrych przedmiotów.

### Drzwi

- Umyć elementy zewnętrzne i wewnętrzne za pomocą zwilżonej szmatki, a następnie osuszyć miękką szmatką.

### ⚠ OSTRZEŻENIE

- Nie należy podejmować prób demontażu jakichkolwiek paneli ani samego urządzenia. Do obsługi panelu sterowania nie należy używać żadnych ostrych przedmiotów.

## Okresowe czyszczenie urządzenia i przeprowadzanie awaryjnego opróżnienia z wody

### Czyszczenie Bębna

Jest to funkcja specjalna, która pomaga wyczyścić wnętrze urządzenia poprzez zastosowanie namaczania, czyszczenia, płukania i wirowania.

Funkcję tę należy uruchamiać **raz w miesiącu** (lub częściej w razie potrzeby), aby ograniczyć odkładanie się detergentu i środka zmiękczającego oraz innych pozostałości.

- Jeżeli wewnątrz urządzenia znajduje się nieprzyjemny zapach lub pleśń, należy uruchamiać tę funkcję **raz w tygodniu przez 3 tygodnie** w regularnych odstępach czasu.

### UWAGA

- Zostanie wyświetlony komunikat ECL informujący o zaleceniu dotyczącym włączania tej funkcji.

- 1 Wyjąć z pralki wszystkie ubrania i przedmioty, a następnie zamknąć drzwi.
- 2 Wysunąć szufladę zasobnika i dodać proszek do usuwania kamienia do głównej komory.
  - Jako alternatywę dla proszku można stosować tabletki umieszczane bezpośrednio w bębnie.
- 3 Powoli zamknąć szufladę zasobnika.
- 4 Włączyć zasilanie, a następnie wybrać funkcję **Czyszczenie Bębna**.
- 5 Nacisnąć przycisk **Start/Pauza**.
- 6 Drzwiczki należy pozostawić otwarte, żeby umożliwić całkowite wyschnięcie wnętrza urządzenia.

- Gdy wnętrze urządzenia nie zostanie całkowicie wysuszone, może to spowodować nieprzyjemny zapach lub powstanie pleśni.

### ⚠ OSTRZEŻENIE

- Pozostawiać drzwi otwarte, aby wnętrze urządzenia wyschło, wyłącznie wtedy, gdy dzieci w domu są nadzorowane.

POLSKI

### Czyszczenie filtra wlotu wody

W filtrze wlotu wody zbiera się wapień lub inny osad znajdujący się we wlewanej do urządzenia wodzie. Filtr należy czyścić co około sześć miesięcy, lub częściej, gdy woda jest bardzo twarda albo zawiera ślady kamienia kotłowego.

- Jeśli urządzenie nie będzie używane przez dłuższy czas (np. podczas wakacji), należy zamknąć krany doprowadzające wodę, zwłaszcza jeśli w podłodze w pobliżu urządzenia nie ma kratki ściekowej (studzienki).
- Komunikat o błędzie IE pojawi się na wyświetlaczu panelu sterowania w przypadku braku dopływu wody do szuflady na detergent.

- 1 Należy wyłączyć zasilanie oraz zakręcić kran, a następnie odkręcić wąż doprowadzający wodę.

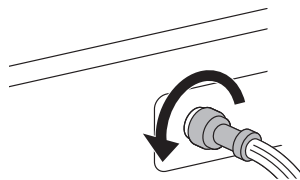

## 52 KONSERWACJA

- 2** Należy za pomocą niewielkich szczypiec wyjąć filtr wlotu wody oraz wyczyścić go szczoteczką do zębów o średniej twardości.

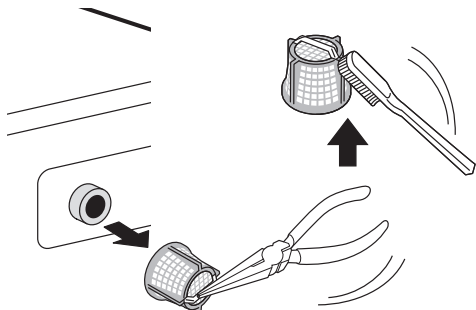

### Czyszczenie filtra pompy odpływowej i przeprowadzanie awaryjnego opróżnienia z wody

W filtrze odpływowym zbierają się nitki i niewielkie przedmioty, które mogły zostać przypadkowo pozostawione w pranej odzieży. Aby zapewnić bezproblemowe działanie urządzenia, należy co sześć miesięcy sprawdzić, czy filtr jest czysty. Przed przystąpieniem do czyszczenia filtra pompy odpływowej należy zaczekać, aż woda ostygnie. Drzwi otwierać w sytuacji awaryjnej lub przeprowadzić awaryjne opróżnienie z wody.

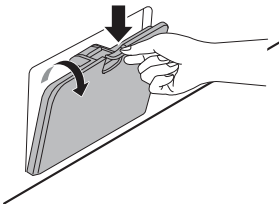
- 1** Odłączyć urządzenie od sieci.
- 2** Otworzyć zaślepkę i wyciągnąć wąż odpływowy.
- 
- 3** Najpierw wyciągnąć korek odpływowy z węża odpływowego **1**, po czym spuścić wodę. Następnie powoli odkręcić filtr pompy odpływowej **2**, aby odprowadzić resztę wody

i usunąć z filtra ewentualne przedmioty i pozostałości.

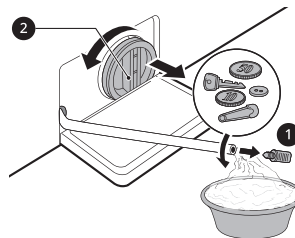

- 4** Po wyczyszczeniu filtra pompy odpływowej należy ostrożnie włożyć filtr z powrotem i zakręcić zawór odpływowy zgodnie z ruchem wskazówek zegara, co pozwoli uniknąć uszkodzenia gwintu oraz wycieku. Włożyć korek z powrotem do węża odpływowego, który umieścić w uchwycie.
- 5** Zamknąć zaślepkę.

### ⚠ UWAGA

- Należy zachować ostrożność przy odprowadzaniu wody, ponieważ może ona być gorąca.
- Raz w miesiącu (lub w razie potrzeby częściej) należy uruchamiać program Czyszczenie bębna, aby usunąć nadmiar detergentów i inne pozostałości.

### Czyszczenie szuflady ezDispense

Komory **ezDispense** należy czyścić **za każdym razem**, gdy dodawany jest detergent / zmiękcacz lub gdy następuje przejście na nowy rodzaj detergentu / zmiękcacza.

Należy wyjąć i wyczyścić szufladę zasobnika **raz lub dwa razy w miesiącu**. Pozostawienie detergentu w szufladzie zasobnika detergentu na dłuższy czas lub długotrwałe używanie pralki może spowodować nagromadzenie się resztek w szufladzie zasobnika detergentu.

## ⚠ OSTRZEŻENIE

- Nie należy rozpylać wody wewnątrz pralki. Może to spowodować pożar lub porażenie prądem.

1 Wyłączyć pralkę i odłączyć przewód zasilający.

2 Wyjąć szufladę zasobnika detergentu aż do zatrzymania.

3 Nacisnąć przycisk blokujący ❶, aby całkowicie wyjąć szufladę.

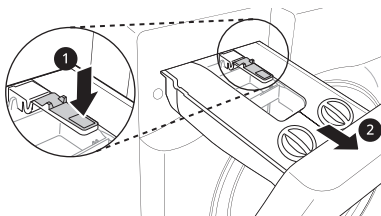

4 Otworzyć pokrywę.

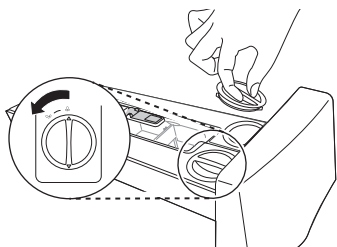

5 Wkładki należy umyć ciepłą wodą.

- Oplukać szufladę w ciepłej wodzie, aby rozpuścić resztki detergentu lub osad zmiękczacza.
- W celu usunięcia pozostałości należy użyć miękkiej szmatki lub szczotki.
- Do czyszczenia szuflady i wkładek nie należy używać mydła.

6 Jeśli detergent lub zmiękczacze są utwardzone wewnątrz komory ezDispense, usunąć pokrywę szuflady.

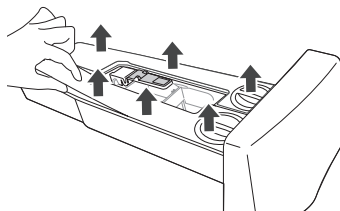

7 Wyczyścić wnętrza komór ciepłą wodą.

- W celu czyszczenia i usunięcia pozostałości należy użyć miękkiej szmatki lub szczotki.
- Do czyszczenia szuflady i wkładek nie należy używać mydła.

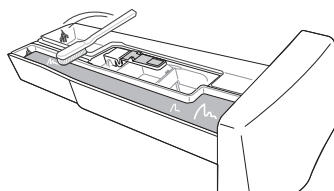

8 Bezpiecznie zamknąć pokrywę na komorach ezDispense.

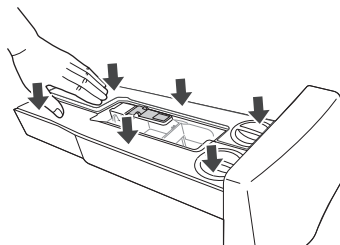

9 Po wyczyszczeniu należy zetrzeć wilgoć suchym ręcznikiem lub szmatką.

## 54 KONSERWACJA

---

- 10** Ponownie wsunąć szufladę zasobnika detergentu.

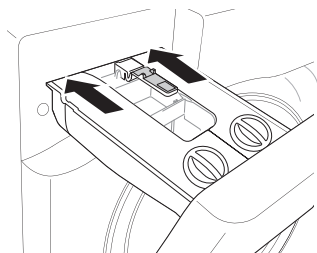

## ROZWIĄZYWANIE PROBLEMÓW

Podczas obsługi urządzenia mogą wystąpić błędy i nieprawidłowe działanie. W poniższych tabelach przedstawiono możliwe przyczyny i instrukcje dotyczące rozwiązywania problemów zasugerowanych w komunikatach o błędach lub nieprawidłowym działaniu. Zaleca się dokładne zapoznanie się z poniższymi tabelami w celu zaoszczędzenia czasu i kosztów związanych z telefoniczną komunikacją z centrum serwisowym LG Electronics.

POLSKI

### Zanim zadzwonisz do centrum serwisowego

Urządzenie wyposażone jest w automatyczny system monitorowania błędów wykrywający i diagnozujący problemy we wczesnym stadium. Jeśli urządzenie działa nieprawidłowo lub nie działa wcale, przed kontaktem telefonicznym z centrum serwisowym LG Electronics należy sprawdzić informacje zawarte w poniższych tabelach.

#### Komunikaty o błędach

Objawy	Przyczyny & Rozwiązanie
<b>IE</b> <b>BŁĄD WLOTU</b>	<b>Zaopatrzenie w wodę nie jest w tym miejscu odpowiednie. Woda nie wpływa do urządzenia lub wpływa powoli.</b> <ul style="list-style-type: none"> <li>Sprawdzić inny kran w domu.</li> </ul>
	<b>Kran doprowadzający wodę nie jest całkowicie otwarty. Woda nie wpływa do urządzenia lub wpływa powoli.</b> <ul style="list-style-type: none"> <li>Całkowicie otworzyć kran.</li> </ul>
	<b>Wąż (lub węże) doprowadzający wodę jest zagięty.</b> <ul style="list-style-type: none"> <li>Wyprostować wąż albo ponownie zainstalować wąż doprowadzający wodę.</li> </ul>
	<b>Filtr węża (węży) doprowadzającego wodę jest niedrożny.</b> <ul style="list-style-type: none"> <li>Sprawdzić i wyczyścić filtr zaworu wlotowego po zakręceniu kranów i odłączeniu węży od pralki.</li> </ul>
<b>UE</b> <b>BŁĄD NIEWYWAŻENIA</b>	<b>Urządzenie jest wyposażone w system wykrywający i korygujący niewyważenie.</b> <ul style="list-style-type: none"> <li>Ubrania mogą być zbyt mokre po zakończeniu cyklu. Należy zmienić rozłożenie wsadu, aby wirowanie odbywało się prawidłowo. Zamknąć drzwiczki i nacisnąć przycisk <b>Start/Pauza</b>. Rozpoczęcie wirowania może nastąpić po kilku chwilach. Aby doszło do wirowania, drzwiczki muszą zostać zablokowane.</li> </ul>
	<b>Obciążenie jest zbyt małe. System może zatrzymać wirowanie lub przerwać cykl, jeśli załadowane są pojedyncze ciężkie rzeczy (na przykład dywanik łazienkowy, szlafrok itp.).</b> <ul style="list-style-type: none"> <li>Dodać do prania 1 lub 2 podobne lub mniejsze artykuły, aby zrównoważyć obciążenie. Zamknąć drzwiczki i nacisnąć przycisk <b>Start/Pauza</b>. Zanim urządzenie zacznie pracować, może upłynąć kilka chwil. Drzwiczki muszą zostać zablokowane, zanim rozpocznie się wirowanie.</li> </ul>

## 56 ROZWIĄZYWANIE PROBLEMÓW

Objawy	Przyczyny & Rozwiązanie
<b>DE</b> <b>BŁĄD ODPLYWU WODY</b>	<b>Wąż odpływowy jest zagięty lub niedrożny. Woda nie wypływa z urządzenia lub wypływa powoli.</b> <ul style="list-style-type: none"> <li>Przečyścić i wyprostować wąż odpływowy.</li> </ul>
	<b>Filtr odpływowy jest niedrożny.</b> <ul style="list-style-type: none"> <li>Sprawdzić i wyczyścić filtr spustowy.</li> </ul>
<b>dE dE1 dE2 dE4</b> <b>BŁĄD DRZWI</b>	<b>Usterka czujnika drzwi.</b> <ul style="list-style-type: none"> <li>Należy zadzwonić do centrum serwisowego LG. Numer telefonu lokalnego centrum serwisowego LG można znaleźć na karcie gwarancyjnej.</li> </ul>
<b>EE</b> <b>BŁĄD STEROWANIA</b>	<b>Jest to błąd kontrolny.</b> <ul style="list-style-type: none"> <li>Odłączyć wtyczkę zasilania i wezwać serwisanta.</li> </ul>
<b>LE</b> <b>BŁĄD ZABLOKOWANIA SILNIKA</b>	<b>Nadmierne obciążenie silnika.</b> <ul style="list-style-type: none"> <li>Pozostawić urządzenie na 30 minut, aby silnik ostygł, a następnie uruchomić cykl ponownie.</li> </ul>
<b>FE</b> <b>BŁĄD PRZEPEŁNIENIA</b>	<b>Woda przelewa się z powodu możliwego wadliwego zaworu wody.</b> <ul style="list-style-type: none"> <li>Zakręcić kran. Odłączyć wtyczkę zasilania. Wezwać serwis.</li> </ul>
<b>PE</b> <b>BŁĄD CZUJNIKA CIŚNIENIA</b>	<b>Usterka czujnika poziomu wody.</b> <ul style="list-style-type: none"> <li>Zakręcić kran. Odłączyć wtyczkę zasilania. Wezwać serwis.</li> </ul>
<b>uS</b> <b>BŁĄD CZUJNIKA DRGAŃ</b>	<b>Usterka czujnika drgań.</b> <ul style="list-style-type: none"> <li>Wezwać serwisanta.</li> </ul>
<b>FF</b> <b>AWARIA ZWIĄZANA Z ZAMARZNIĘCIEM</b>	<b>Czy doszło do zamarznięcia wody w przewodzie doprowadzającym/ odpływowym lub w pompie odpływowej?</b> <ul style="list-style-type: none"> <li>Należy podać ciepłą wodę do bębna, aby rozmrozić wąż odpływowy i pompę odpływową. Owinąć wąż doprowadzający wilgotnym i ciepłym ręcznikiem.</li> </ul>
<b>FE</b> <b>WYCIEK WODY</b>	<b>Woda wycieka.</b> <ul style="list-style-type: none"> <li>Wezwać serwisanta.</li> </ul>
<b>PF</b> <b>AWARIA ZASILANIA</b>	<b>Podczas pracy mogła wystąpić awaria zasilania lub nieodpowiednie działanie instalacji elektrycznej.</b> <ul style="list-style-type: none"> <li>Nacisnąć przycisk <b>Start/Pauza</b>, aby ponownie uruchomić cykl.</li> </ul>
<b>dHE</b> <b>BŁĄD SUSZENIA</b>	<b>Funkcje suszenia nie działają.</b> <ul style="list-style-type: none"> <li>Wezwać serwisanta.</li> </ul>



## Komunikaty o błędach ezDispense

Objawy	Przyczyny & Rozwiązanie
<b>E d1</b> ezDispense BŁĄD 1	<b>Ilość płynnego detergentu w komorze detergentu nie zmniejszyła się. Po dodaniu detergentu do komory z detergentem pozostawiono go na długi czas i detergent uległ utwardzeniu.</b> <ul style="list-style-type: none"> <li>Wyczyścić dokładnie komorę na detergent, napełnić ją płynnym detergentem, zainstalować ją w szufladzie i przeprowadzić cykl prania. Jeśli błąd E d1 jest wyświetlany w sposób ciągły, należy wezwać serwisanta.</li> </ul>
<b>E d2</b> ezDispense BŁĄD 2	<b>Ilość płynnego detergentu w komorze detergentu nie zmniejszyła się.</b> <ul style="list-style-type: none"> <li>Wezwać serwisanta.</li> </ul>
<b>E d3</b> ezDispense BŁĄD 3	<b>Ilość zmiękczacza do tkanin w komorze płynnego zmiękczacza lub w komorze płynnego detergentu nie zmniejszyła się. Po dodaniu zmiękczacza do komory płynnego zmiękczacza lub płynnego detergentu pozostawiono go na długi czas, a zmiękczacze uległ utwardzeniu.</b> <ul style="list-style-type: none"> <li>Wyczyścić dokładnie komorę na płynny zmiękczacze, napełnić ją płynnym zmiękczaczem, zainstalować ją w szufladzie i przeprowadzić cykl prania. Jeżeli błąd E d3 jest wyświetlany w sposób ciągły, należy wezwać serwisanta.</li> </ul>
<b>E d4</b> ezDispense BŁĄD 4	<b>Ilość płynnego zmiękczacza w komorze płynnego zmiękczacza lub w komorze płynnego detergentu nie zmniejszyła się.</b> <ul style="list-style-type: none"> <li>Wezwać serwisanta.</li> </ul>
<b>E d5</b> ezDispense BŁĄD 5	<b>Ilość płynnego detergentu lub zmiękczacza w komorze płynnego zmiękczacza lub płynnego detergentu nie zmniejszyła się.</b> <ul style="list-style-type: none"> <li>Wezwać serwisanta.</li> </ul>
<b>□ Pn</b> ezDispense BŁĄD OTWARCIA	<b>Pralka została uruchomiona bez całkowitego zamknięcia szuflady. Szuflada została otwarta podczas pracy pralki.</b> <ul style="list-style-type: none"> <li>Docisnąć szufladę, aż całkowicie się zamknie. Jeśli błąd □ Pn jest wyświetlany w sposób ciągły, należy wezwać serwisanta.</li> </ul>

POLSKI

## Nietypowe odgłosy

Objawy	Przyczyny & Rozwiązanie
<b>Grzechotanie i pobrząkiwanie</b>	<b>W bębnie mogą być przedmioty, takie jak klucze, monety lub agrafki.</b> <ul style="list-style-type: none"> <li>Zatrzymać urządzenie, sprawdzić bęben pod kątem obecności przedmiotów. Jeśli po ponownym uruchomieniu urządzenia hałas nadal występuje, należy wezwać serwisanta.</li> </ul>

## 58 ROZWIĄZYWANIE PROBLEMÓW

Objawy	Przyczyny & Rozwiązanie
<b>Łomotanie</b>	<b>Ciężkie ubrania mogą spowodować wystąpienie łomotania. Zazwyczaj jest to normalne zjawisko.</b> <ul style="list-style-type: none"> <li>• Jeśli dźwięk nie ustaje, najprawdopodobniej wsad jest nierównomiernie rozłożony. Należy zatrzymać urządzenie i zmienić rozłożenie ubrań.</li> </ul>
	<b>Rozkład ubrań może być nierównomierny.</b> <ul style="list-style-type: none"> <li>• Należy wstrzymać cykl i zmienić rozłożenie prania po odblokowaniu drzwi.</li> </ul>
<b>Wibrujący dźwięk</b>	<b>Materiały opakowaniowe nie zostały usunięte.</b> <ul style="list-style-type: none"> <li>• Usunąć materiały opakowaniowe.</li> </ul>
	<b>Ubrania mogą być nierównomiernie rozłożone w bębnie.</b> <ul style="list-style-type: none"> <li>• Należy wstrzymać cykl i zmienić rozłożenie prania po odblokowaniu drzwi.</li> </ul>
	<b>Nie wszystkie nóżki poziomujące są ustawione stabilnie i równomiernie na podłodze.</b> <ul style="list-style-type: none"> <li>• Informacje dotyczące regulowania wypoziomowania urządzenia zawiera instrukcja <b>Poziomowanie urządzenia</b>.</li> </ul>
	<b>Podłoga nie jest wystarczająco sztywna.</b> <ul style="list-style-type: none"> <li>• Należy sprawdzić, czy podłoga jest stabilna i nie ugina się. Należy wybrać odpowiednie miejsce zgodnie z informacjami w rozdziale <b>Wymagania dotyczące miejsca montażu</b>.</li> </ul>

## Działanie

Objawy	Przyczyny & Rozwiązanie
<b>Woda wycieka.</b>	<b>Domowe rury odpływowe są niedrożne.</b> <ul style="list-style-type: none"> <li>• Udrożnić rury odpływowe. W razie potrzeby skontaktować się z hydraulikiem.</li> </ul>
	<b>Wyciek spowodowany nieprawidłowym montażem lub niedrożnością węża odpływowego.</b> <ul style="list-style-type: none"> <li>• Przeczyścić i wyprostować wąż odpływowy. Regularnie sprawdzać i czyścić filtr odpływowy.</li> </ul>
	<b>Korek filtra pompy odpływowej jest nieprawidłowo zamontowany.</b> <ul style="list-style-type: none"> <li>• Założyć ponownie filtr pompy odpływowej.</li> </ul>

Objawy	Przyczyny & Rozwiązanie
<b>Urządzenie nie działa.</b>	<b>Panel sterowania wyłączył się z powodu braku aktywności.</b> <ul style="list-style-type: none"> <li>To normalne zjawisko. Należy wcisnąć przycisk <b>Zasilanie</b>, aby wyłączyć urządzenie.</li> </ul>
	<b>Urządzenie jest odłączone od zasilania.</b> <ul style="list-style-type: none"> <li>Należy upewnić się, że przewód zasilający jest prawidłowo podłączony do sprawnego gniazda.</li> </ul>
	<b>Źródło wody jest odłączone.</b> <ul style="list-style-type: none"> <li>Należy całkowicie odkręcić kran z wodą.</li> </ul>
	<b>Elementy sterowania nie są ustawione prawidłowo.</b> <ul style="list-style-type: none"> <li>Upewnić się, że program został ustawiony prawidłowo. Zamknąć drzwiczki i nacisnąć przycisk <b>Start/Pauza</b>.</li> </ul>
	<b>Drzwi są otwarte.</b> <ul style="list-style-type: none"> <li>Zamknąć drzwiczki, upewniając się, że żaden przedmiot nie uniemożliwia ich domknięcia.</li> </ul>
	<b>Wyłącznik instalacyjny/bezpiecznik został wyzwolony/przepalił się.</b> <ul style="list-style-type: none"> <li>Sprawdzić domowe wyłączniki instalacyjne/bezpieczniki. Wymienić bezpieczniki lub zresetować wyłącznik. Urządzenie powinno być podłączone do dedykowanego obwodu odgałęzionego. Po przywróceniu zasilania urządzenie wznowi program, w którym się zatrzymało.</li> </ul>
	<b>Sterownik wymaga zresetowania.</b> <ul style="list-style-type: none"> <li>Nacisnąć przycisk <b>Zasilanie</b>, wybrać ponownie pożądaną program i nacisnąć przycisk <b>Start/Pauza</b>.</li> </ul>
	<b>Przycisk Start/Pauza nie został wciśnięty po ustawieniu programu.</b> <ul style="list-style-type: none"> <li>Nacisnąć przycisk <b>Zasilanie</b>, następnie ponownie wybrać żądany program i nacisnąć przycisk <b>Start/Pauza</b>. Urządzenie zostanie wyłączone, jeśli przycisk <b>Start/Pauza</b> nie zostanie naciśnięty w określonym czasie.</li> </ul>
	<b>Wyjątkowo niskie ciśnienie wody.</b> <ul style="list-style-type: none"> <li>Należy sprawdzić inny kran w domu, aby upewnić się, że ciśnienie wody w domu jest wystarczające.</li> </ul>
<b>Urządzenie podgrzewa wodę lub wytwarza parę.</b> <ul style="list-style-type: none"> <li>Bęben może chwilowo przestać działać podczas pewnych cykli, podczas gdy woda jest bezpiecznie podgrzewana do ustawionej temperatury.</li> </ul>	
<b>Przyciski mogą nie działać prawidłowo.</b>	<b>Opcja Blokada Rodzicielska jest aktywna.</b> <ul style="list-style-type: none"> <li>Jeśli to konieczne, wyłączyć opcję <b>Blokada Rodzicielska</b>.</li> </ul>
<b>Drzwi się nie otwierają.</b>	<b>Drzwi nie można otworzyć po uruchomieniu urządzenia ze względów bezpieczeństwa.</b> <ul style="list-style-type: none"> <li>Jest to normalne. Drzwiczki można bezpiecznie otworzyć, gdy  wyłączy się.</li> </ul>

## 60 ROZWIĄZYWANIE PROBLEMÓW

Objawy	Przyczyny & Rozwiązanie
<b>Urządzenie nie napęlnia się prawidłowo.</b>	<b>Filtr wlotowy jest zatkany.</b> <ul style="list-style-type: none"> <li>Należy sprawdzić, czy filtry wlotowe na zaworach napęlniających nie są niedrożne.</li> </ul>
	<b>Wężę dopływowe mogą być zagięte.</b> <ul style="list-style-type: none"> <li>Sprawdzić, czy wężę dopływowe nie są zagięte lub niedrożne.</li> </ul>
	<b>Niewystarczające podawanie wody.</b> <ul style="list-style-type: none"> <li>Upewnić się, że krany gorącej i zimnej wody są całkowicie odkręcone.</li> </ul>
	<b>Wężę dopływu wody gorącej i zimnej są zamienione.</b> <ul style="list-style-type: none"> <li>Sprawdzić połączenia węży dopływowych.</li> </ul>
<b>Urządzenie nie odprowadza wody.</b>	<b>Zagięty wąż odpływowy.</b> <ul style="list-style-type: none"> <li>Upewnić się, że wąż odpływowy nie jest zagięty.</li> </ul>
	<b>Odływ znajduje się wyżej niż 1,2 m nad podłogą.</b> <ul style="list-style-type: none"> <li>Upewnić się, że wąż odpływowy nie znajduje się wyżej niż 1,2 m nad podstawą urządzenia.</li> </ul>
<b>Detergent nie jest podawany w całości lub w ogóle nie jest podawany.</b>	<b>Użyto zbyt dużo detergentu.</b> <ul style="list-style-type: none"> <li>Należy stosować środek piorący zgodnie z zaleceniami jego producenta.</li> </ul>
	<b>Filtr pompy odpływowej może być zablokowany.</b> <ul style="list-style-type: none"> <li>Wyczyścić filtr odpływowy.</li> </ul>
<b>Czas trwania cyklu jest dłuższy niż zwykle.</b>	<b>Wsad jest za mały.</b> <ul style="list-style-type: none"> <li>Dodać więcej rzeczy, aby urządzenie mogło wyrównać rozłożenie wsad.</li> </ul>
	<b>Ciężkie rzeczy są wymieszane z lżejszymi.</b> <ul style="list-style-type: none"> <li>Należy zawsze starać się prać rzeczy o podobnym ciężarze, aby umożliwić równomierne rozłożenie wsadu przez urządzenie podczas wirowania.</li> </ul>
	<b>Wsad nie jest równomiernie rozłożony.</b> <ul style="list-style-type: none"> <li>Jeśli ubrania się splątały, rozłożyć ciężar ręcznie.</li> </ul>
<b>Koniec cyklu jest opóźniony</b>	<b>Wykryto niewyważenie lub włączony jest program usuwania mydlin.</b> <ul style="list-style-type: none"> <li>Jest to normalne zjawisko. Wyświetlany czas pozostały do końca cyklu stanowi jedynie wartość szacunkową. Czas rzeczywisty może się od niego różnić.</li> </ul>

## Wydajność

Objawy	Przyczyny & Rozwiązanie
<b>Słabe usuwanie plam</b>	<p><b>Stare plamy.</b></p> <ul style="list-style-type: none"> <li>Rzeczy uprzednio prane mogą mieć stare plamy. Mogą one być trudne do usunięcia i wymagać prania ręcznego lub obróbki wstępnej w celu ułatwienia usunięcia.</li> </ul>
<b>Farbowanie</b>	<p><b>Wybielacz lub płyn do płukania jest podawany zbyt wcześnie.</b></p> <ul style="list-style-type: none"> <li>Komora dozownika jest przepełniona. Sprawia to, że wybielacz lub płyn do płukania jest gwałtownie podawany. Zawsze należy odmierzać wybielacz lub płyn do płukania, aby unikać przepełnienia.</li> <li>Należy powoli zamknąć dozownik detergentu.</li> </ul>
	<p><b>Wybielacz lub płyn do płukania dodano bezpośrednio do ubrań znajdujących się w bębnie.</b></p> <ul style="list-style-type: none"> <li>Zawsze korzystaj z dozowników detergentu, aby mieć pewność, że wybielacz lub płyn do płukania są prawidłowo dozowane we właściwym momencie programu.</li> </ul>
	<p><b>Ubrania nie zostały odpowiednio posortowane.</b></p> <ul style="list-style-type: none"> <li>Należy zawsze prać oddzielnie ubrania ciemne oraz jasne i białe, aby zapobiegać powstawaniu przebarwień.</li> <li>Nigdy nie prać mocno zabrudzonych ubrań z lekko zabrudzonymi.</li> </ul>
<b>Skurczenie</b>	<p><b>Urządzenie nie zostało natychmiast rozładowane.</b></p> <ul style="list-style-type: none"> <li>Należy zawsze wyjąć ubrania z urządzenia, gdy tylko program się zakończy.</li> </ul>
	<p><b>Urządzenie jest przeładowane.</b></p> <ul style="list-style-type: none"> <li>Urządzenie może być całkowicie załadowane, ale bęben nie powinien być ciasno zapakowany. Drzwi urządzenia powinny łatwo się zamykać.</li> </ul>
	<p><b>Wężę doprowadzające gorącą i zimną wodę są zamienione.</b></p> <ul style="list-style-type: none"> <li>Płukanie gorącą wodą może powodować skurczenie się odzieży. Sprawdzić połączenia węży doprowadzających.</li> </ul>
	<p><b>Szybkość wirowania może być zbyt duża.</b></p> <ul style="list-style-type: none"> <li>Szybkość wirowania należy dostosować do rodzaju odzieży.</li> </ul>

## 62 ROZWIĄZYWANIE PROBLEMÓW

### Nieprzyjemny zapach

Objawy	Przyczyny & Rozwiązanie
Stęchły lub mdły zapach w urządzeniu	<p><b>Wnętrze bębna nie jest prawidłowo czyszczone.</b></p> <ul style="list-style-type: none"> <li>Regularnie uruchamiaj funkcję <b>Czyszczenie Bębna</b>.</li> </ul>
	<p><b>Nieprzyjemne zapachy mogą się pojawić, gdy wąż odpływowy jest nieprawidłowo zamontowany, powodując zasysanie (woda wraca do wnętrza urządzenia).</b></p> <ul style="list-style-type: none"> <li>Montując wąż odpływowy należy upewnić się, że nie jest skręcony ani niedrożny.</li> </ul>
	<p><b>Jeśli zasobnik na proszek/płyn nie jest regularnie czyszczony, źródłem zapachów mogą być pleśń oraz zanieczyszczenia.</b></p> <ul style="list-style-type: none"> <li>Wyjąć i wyczyścić zasobnik na proszek/płyn, zwłaszcza górną i dolną część otworu zasobnika.</li> </ul>

### Funkcja ezDispense

Objawy	Przyczyny & Rozwiązanie
Po dodaniu detergentu / zmiękczacza nadal wyświetlany jest alarm ponownego napełnienia.	<p><b>Detergent / zmiękczacze osadził się na czujniku poziomu płynu.</b></p> <ul style="list-style-type: none"> <li>Otworzyć pokrywę komór i umyć wnętrze komór <b>ezDispense</b> ciepłą wodą. Za pomocą miękkiej szczotki usunąć wszelkie pozostałości. Jeśli <b>Alarm ponownego napełnienia</b> jest wyświetlany w sposób ciągły, należy wezwać serwisanta.</li> </ul>
	<p><b>Ilość detergentu/zmiękczacza jest niewystarczająca, aby czujnik mógł ją wykryć.</b></p> <ul style="list-style-type: none"> <li>Napełnić detergent/zmiękczacze do poziomu <b>MAX</b> w komorze.</li> </ul>
Za dużo/za mało dozowanego detergentu lub zmiękczacza.	<p><b>Może zaistnieć potrzeba zmiany domyślnego ustawienia ilości dozowanych środków.</b></p> <ul style="list-style-type: none"> <li>Sprawdzić i zmienić domyślne ustawienie dozowanych środków.</li> </ul>
Funkcja ezDispense nie dozuje detergentu / zmiękczacza.	<p><b>Funkcja ezDispense jest wyłączona.</b></p> <ul style="list-style-type: none"> <li>Włączyć funkcję <b>ezDispense</b>.</li> </ul>
	<p><b>Otwory wentylacyjne są zablokowane.</b></p> <ul style="list-style-type: none"> <li>Otwory wentylacyjne pokryw komór należy myć ciepłą wodą.</li> </ul>
	<p><b>Detergent lub zmiękczacze w komorach ezDispense uległ utwardzeniu.</b></p> <ul style="list-style-type: none"> <li>Wyczyścić komory <b>ezDispense</b> i wymienić detergent i zmiękczacze.</li> </ul>
Podczas płukania zbiera się piana, a po praniu na ubraniach pozostaje detergent.	<p><b>Użyto detergentu podczas płukania.</b></p> <ul style="list-style-type: none"> <li>Upewnić się, że detergent/zmiękczacze jest przechowywany prawidłowo. (po prawej: detergent / po lewej: zmiękczacze)</li> </ul>

Objawy	Przyczyny & Rozwiązanie
Po praniu na ubraniach zostaje osad.	<p><b>Należy wyczyścić wnętrze systemu ezDispense.</b></p> <ul style="list-style-type: none"> <li>• Używając obu zasobników na płynny detergent, upewnić się, że funkcja <b>ezDispense Czyszczenie Dysz</b> jest uruchomiona wcześniej.</li> </ul>
Wycieki detergentu, zmiękczacza z pokrywy komory ezDispense.	<p><b>Należy zastosować konserwację w poziomej komory ezDispense.</b></p> <ul style="list-style-type: none"> <li>• Wyciek występuje, gdy komora <b>ezDispense</b> jest przechylona. Wysunąć lub wsunąć komorę <b>ezDispense</b> powoli, przy użyciu obu rąk w celach bezpieczeństwa.</li> </ul> <p><b>Pokrywa nie jest w pełni zamknięta.</b></p> <ul style="list-style-type: none"> <li>• Dokładnie zamknąć pokrywę komory <b>ezDispense</b>. Należy zachować ostrożność, by nie zgubić pokrywy.</li> </ul>

## Suszenie

Objawy	Przyczyny & Rozwiązanie
Problem z suszeniem	<p><b>Sprawdzić kran ze źródłem wody.</b></p> <ul style="list-style-type: none"> <li>• Nie ładować nadmiernej ilości artykułów. Sprawdzić, czy pralka odprowadza właściwą dla wsadu ilość wody. Jeśli wsad jest zbyt mały, aby suszenie bębnowe przebiegało właściwie, należy dodać kilka ręczników.</li> <li>• Zakręcić kran z wodą.</li> </ul>
Suszenie trwa zbyt długo.	<p><b>Temperatura otoczenia jest niska.</b></p> <ul style="list-style-type: none"> <li>• Upewnić się, że temperatura mieści się w dozwolonym zakresie.</li> </ul>
Pranie nie jest wystarczająco wysuszone lub jakość suszenia jest niska.	<p><b>Woda nie jest prawidłowo dostarczana. Woda jest wykorzystywana do automatycznego czyszczenia filtra kłaczków w bębnie podczas suszenia.</b></p> <ul style="list-style-type: none"> <li>• Upewnić się, że kran doprowadzający wodę jest odkręcony.</li> </ul>
	<p><b>Woda nie jest prawidłowo odprowadzana.</b></p> <ul style="list-style-type: none"> <li>• Upewnić się, że filtr odpływowy nie jest zatkany.</li> </ul>
	<p><b>Urządzenie jest przeciążone.</b></p> <ul style="list-style-type: none"> <li>• Sprawdzić ładowność dla wybranego programu. Jeśli to konieczne, dodać program Time Dry.</li> </ul>
	<p><b>Prędkość wirowania jest zbyt niska.</b></p> <ul style="list-style-type: none"> <li>• Wybrać najwyższą dozwoloną prędkość wirowania dla programu prania.</li> </ul>
Z tyłu urządzenia wydobywa się ciepłe powietrze.	<p><b>Urządzenie wytwarza ciepłe powietrze w celu wysuszenia ubrań.</b></p> <ul style="list-style-type: none"> <li>• Z tyłu urządzenia wydobywa się ciepłe powietrze wykorzystywane do suszenia ubrań.</li> </ul>

## 64 ROZWIĄZYWANIE PROBLEMÓW

### Wi-Fi

Objawy	Przyczyny & Rozwiązanie
<b>Urządzenie AGD i smartfon nie są połączone z siecią Wi-Fi.</b>	<b>Hasło do sieci Wi-Fi, z którą próbowano się połączyć, jest niepoprawne.</b> <ul style="list-style-type: none"> <li>Należy odnaleźć sieć Wi-Fi, z którą łączy się smartfon, i usunąć ją, a następnie zarejestrować urządzenie w aplikacji <b>LG ThinQ</b>.</li> </ul>
	<b>Dane mobilne na smartfonie są włączone.</b> <ul style="list-style-type: none"> <li>Wyłączyć <b>Mobile data</b> w smartfonie i zarejestrować urządzenie poprzez sieć Wi-Fi.</li> </ul>
	<b>Nazwa sieci bezprzewodowej (SSID) jest ustawiona nieprawidłowo.</b> <ul style="list-style-type: none"> <li>Nazwa sieci bezprzewodowej (SSID) może zawierać litery alfabetu języka angielskiego oraz cyfry (nie stosować znaków specjalnych).</li> </ul>
	<b>Częstotliwość sygnału routera jest inna niż 2,4 GHz.</b> <ul style="list-style-type: none"> <li>Obsługiwana jest wyłącznie częstotliwość 2,4 GHz. Ustawić router sieci bezprzewodowej na częstotliwość sygnału 2,4 GHz i połączyć z nim urządzenie. Aby sprawdzić ustawioną częstotliwość, należy skontaktować się z dostawcą usług internetowych lub producentem routera.</li> </ul>
	<b>Odległość między urządzeniem a routerem jest zbyt duża.</b> <ul style="list-style-type: none"> <li>Jeżeli odległość między urządzeniem a routerem jest zbyt duża, sygnał może być słaby i połączenie może nie zostać skonfigurowane prawidłowo. Umieścić router bliżej urządzenia.</li> </ul>

### Obsługa klienta i serwisowanie

Kontakt z centrum obsługi klienta LG Electronics.

- Autoryzowane punkty serwisowe LG Electronics można znaleźć stosując się do instrukcji na stronie **www.lg.com**.
- Nie zaleca się wykonywania samodzielnych napraw, gdyż może to doprowadzić do dalszych uszkodzeń i unieważnienia gwarancji.
- Wskazane w Rozporządzeniu 2019/2023 części zamienne są dostępne przez minimum 10 lat.



# Notatka

# Notatka

# Notatka

