

Smartfon

Xperia PRO-I XQ-BE52/XQ-BE62/XQ-BE72



Skorzystaj z tej instrukcji, jeśli napotkasz problemy lub masz pytania dotyczące urządzenia.

## Funkcje aktualizacji oprogramowania

[Zmiany po aktualizacji oprogramowania do systemu Android 13](#)

[Zmiany po aktualizacji oprogramowania do systemu Android 12](#)

## Funkcje telefonu Xperia PRO-I

### Photo Pro (Photography Pro)

[Poznaj aplikację Photo Pro](#)

[Przegląd trybu BASIC \(Podstawowego\)](#)

[Przegląd trybu AUTO/P/S/M](#)

### Video Pro (Videography Pro)

[Uruchamianie aplikacji Video Pro](#)

[Video Pro Menu](#)

[Video Pro Ustawienia](#)

[Video Pro Streaming mode](#)

---

## Cinema Pro (Cinematography Pro)

[Uruchamianie aplikacji Cinema Pro](#)

---

[Łączenie nagrań i oglądanie filmu](#)

---

## Pilot zdalnego sterowania Bluetooth

[Parowanie z pilotem zdalnego sterowania Bluetooth](#)

---

## Monitor zewnętrzny

[Korzystanie z aplikacji Monitor zewnętrzny](#)

---

[Monitor zewnętrzny Streaming mode](#)

---

[Monitor zewnętrzny Ustawienia audio](#)

---

[Tryb obciążenia monitora](#)

---

## Pomocnik gracza

[Uruchamianie aplikacji Pomocnik gracza](#)

---

[Korzystanie z menu Pomocnika gracza](#)

---

[Ustawianie opcji w sekcji \[Obraz i dźwięk\] w menu Pomocnika gracza](#)

---

[Używanie klawisza aparatu jako klawisza skrótu w Pomocniku gracza](#)

---

## Ulepszanie dźwięku

[Poprawianie jakości dźwięku za pomocą funkcji 360 Spatial Sound](#)

---

[Poprawianie jakości dźwięku przy użyciu funkcji Dolby Atmos®](#)

---

[Poprawa jakości skompresowanych plików muzycznych \(DSEE Ultimate\)](#)

---

[Redukcja szumu wiatru podczas rejestrowania](#)

---

## Okno podręczne

[Korzystanie z trybu okna podręcznego](#)

---

## Tryb podziału ekranu

[Korzystanie z trybu podzielonego ekranu](#)

---

## Wibracja dynamiczna

[Korzystanie z Wibracji dynamicznych](#)

---

[Zmiana ustawień funkcji Wibracja dynamiczna](#)

---

## Ekran dostosowany do otoczenia

[Ustawianie funkcji Ekran dostosowany do otoczenia](#)

---

## Klawisz skrót

- └ [Korzystanie z klawisza skrót](#)

## Boczny sensor

- └ [Boczny sensor - włączanie i wyłączanie](#)
- └ [Korzystanie z funkcji Boczny sensor](#)
- └ [Ustawianie innych opcji Boczny sensor](#)

## Inteligentna obsługa połączeń

- └ [Korzystanie z funkcji Intelig. obsługa połączeń](#)

## Pierwsze kroki

[Informacje na temat niniejszego Przewodnika pomocniczego](#)

[Przegląd](#)

### Wkładanie karty SIM i karty pamięci

- └ [Montaż — urządzenie z obsługą dwóch kart SIM](#)
- └ [Korzystanie z urządzenia z obsługą dwóch kart SIM](#)

[Folia ochronna](#)

[Uruchamianie urządzenia po raz pierwszy](#)

[Konfigurowanie konta Google w urządzeniu](#)

### Przesyłanie danych

- └ [Przesyłanie danych za pomocą aplikacji Xperia Transfer 2 \(z systemu Android/iOS\)](#)
- └ [Synchronizowanie danych za pomocą konta Google \(z systemu Android\)](#)
- └ [Przesyłanie danych za pomocą komputera \(z systemu Android\)](#)
- └ [Przenoszenie danych za pomocą karty SD \(z systemu Android\)](#)

## Bezpieczeństwo urządzenia

[Zabezpieczanie urządzenia](#)

[Znajdowanie numeru lub numerów IMEI urządzenia](#)

[Znajdowanie i blokowanie utraconego urządzenia oraz usuwanie jego zawartości](#)

## Podstawy obsługi urządzenia

[Włączanie lub wyłączanie ekranu](#)

[Ekran główny](#)

[Dostosowywanie czasu bezczynności przed wyłączeniem ekranu](#)

---

[Funkcja inteligentnego sterowania podświetleniem](#)

---

[Tryb obsługi jedną ręką](#)

---

[Robienie zrzutu ekranu](#)

---

[Nagrywanie ekranu urządzenia](#)

---

[Alarm](#)

---

[Skanowanie QR Code](#)

---

[Dioda powiadomień](#)

---

Ikony na pasku stanu

├ [Pasek stanu i panel powiadomień](#)

---

├ [Ikony stanu](#)

---

└ [Ikony powiadomień](#)

---

Bateria i konserwacja

---

[Ładowanie urządzenia](#)

---

Zarządzanie baterią i zużyciem energii

├ [Ochrona baterii](#)

---

├ [Tryb STAMINA](#)

---

├ [Zarządzanie baterią i zużyciem energii](#)

---

└ [Sprawdzanie zużycia energii baterii przez aplikacje](#)

---

Aktualizowanie urządzenia

├ [Przed aktualizacją urządzenia](#)

---

└ [Bezprzewodowa aktualizacja urządzenia](#)

---

Ponowne uruchamianie, resetowanie i naprawa urządzenia

├ [Ponowne uruchamianie i resetowanie urządzenia](#)

---

├ [Naprawa oprogramowania urządzenia przy użyciu aplikacji Xperia Companion](#)

---

└ [Resetowanie aplikacji](#)

---

Zwiększanie wydajności pamięci

├ [Wyświetlanie stanu pamięci](#)

---

├ [Zwalnianie miejsca w pamięci wewnętrznej](#)

---

[Zatrzymywanie uruchomionych aplikacji i usług](#)

---

[Formatowanie karty pamięci](#)

## Internet i sieci

[Komórkowe połączenie transmisji danych](#)

---

[Zwiększanie siły sygnału Wi-Fi®](#)

---

[Kontrola wykorzystania danych](#)

## Ustawienia podstawowe

[Menu Ustawienia](#)

---

Głośność, wibracja i dźwięk

[Głośność i wibracje](#)

---

[Dźwięki i sygnały](#)

---

[Ustawienia ekranu](#)

---

[Aktualizacje aplikacji](#)

---

[Korzystanie z usług lokalizacji](#)

---

[Data i godzina](#)

## Photo Pro (Photography Pro)

Tryb BASIC (Podstawowy)

[Przegląd trybu BASIC \(Podstawowego\)](#)

---

[Wykonywanie zdjęć lub rejestrowanie nagrań wideo](#)

---

[Wyświetlanie zdjęć i nagrań wideo](#)

---

[Skanowanie QR Code](#)

---

[Często używane funkcje w trybie BASIC \(Podstawowym\)](#)

---

Autoportrety

[Wykonanie autoportretu](#)

---

[Wykonywanie autoportretu za pomocą funkcji Zdjęcie z detekcją dłoni](#)

---

Ustawienia trybu BASIC (Podstawowego)

[Kolor i jasność](#)

---

[Efekt Bokeh](#)

---

[Nagrywanie wideo HDR](#)

---

[Nagrywanie stabilnego wideo](#)

---

#### Korzystanie z różnych trybów robienia zdjęć

[Wybieranie trybu robienia zdjęć](#)

---

[Nagrania wideo w zwolnionym tempie](#)

---

[Autoportret](#)

---

[Panoramyczne](#)

---

[Efekt kreatywny](#)

---

#### Korzystanie z trybów AUTO/P/S/M

[Przegląd trybu AUTO/P/S/M](#)

---

[Menu funkcji](#)

---

[Fotografowanie](#)

---

#### Wybór trybu fotografowania

[Tryb automatyczny \(AUTO\)](#)

---

[Program auto \(P\)](#)

---

[Priorytet szybkości migawki \(S\)](#)

---

[Ekspozycja ręczna \(M\)](#)

---

#### Rejestrowanie i przywracanie ustawień aparatu

[Pamięć ustawień fotograficznych](#)

---

[Przywołanie pamięci \(MR\)](#)

---

#### Wybór trybu pracy (Zdjęcia seryjne/Samowyzwalacz)

[Zdjęcia seryjne](#)

---

[Samowyzwalacz](#)

---

#### [Korzystanie z lampy błyskowej](#)

---

#### [Rozpoznawanie sceny i warunków](#)

---

#### Dodatkowe ustawienia aparatu

[Ustawianie ostrości przez dotknięcie wizjera](#)

---

[AF priorytet oczu/twarzy \(zdjęcie/wideo\)](#)

---

[Wygładzanie odcieni skóry](#)

---

[Śledzenie obiektu](#)

---

[Ustawianie funkcji Tryb Transfer & Tagging add-on](#)

---

[Magazyn danych](#)

---

[Geotagowanie](#)

---

[Linie siatki](#)

---

[Różne sposoby używania klawisza głośności](#)

---

[Sygnały audio](#)

---

## Muzyka

[Przesyłanie muzyki z komputera na urządzenie](#)

---

[Słuchanie muzyki](#)

---

[Funkcje aplikacji Muzyka](#)

---

## Łączność

[Bezprzewodowe wyświetlanie kopii lustrzanej ekranu urządzenia na ekranie telewizora](#)

---

[Podłączanie urządzenia do akcesoriów USB](#)

---

[NFC \(Near Field Communication\)](#)

---

[Używanie urządzenia jako portfela](#)

---

## Technologia bezprzewodowa Bluetooth®

[Włączanie lub wyłączanie funkcji Bluetooth](#)

---

[Nadawanie nazwy urządzeniu](#)

---

[Tworzenie powiązania z innym urządzeniem Bluetooth](#)

---

[Parowanie z pilotem zdalnego sterowania Bluetooth](#)

---

[Wysyłanie danych z wykorzystaniem technologii Bluetooth](#)

---

[Odbieranie danych z wykorzystaniem technologii Bluetooth](#)

---

## Aplikacja pomocy technicznej

[Aplikacja Pomoc](#)

---

## Uwagi dotyczące użytkowania, ułatwień dostępu i informacji prawnych

[Ułatwienia dostępu](#)

---

[Używanie urządzenia w warunkach dużej wilgotności i zapylenia](#)

---

[Informacje prawne](#)

---





Smartfon

Xperia PRO-I XQ-BE52/XQ-BE62/XQ-BE72





## Zmiany po aktualizacji oprogramowania do systemu Android 13

Oprócz aktualizacji oprogramowania do systemu Android 13, wprowadzono również pewne zmiany w istniejących funkcjach. Poniżej podano niektóre z zasadniczych zmian pojawiających się po aktualizacji urządzenia do systemu Android 13.

Niniejszy Przewodnik pomocniczy nie zawiera opisów wszystkich funkcji systemu Android 13. Niniejszy Przewodnik pomocniczy może odbiegać w zakresie niektórych funkcji, ustawień i elementów szaty graficznej ekranu po aktualizacji urządzenia do systemu Android 13.

### Nowy ekran blokady

Na ekranie blokady wyświetlane są następujące ikony. Dotykając i przytrzymując ikony, można szybko uzyskać dostęp do poszczególnych funkcji z poziomu ekranu blokady.

- Po zainstalowaniu aplikacji do płatności NFC i skonfigurowaniu odpowiednich ustawień zostanie wyświetlony przycisk  (Ikona portfela).  
Przycisk  (Ikona portfela) na ekranie blokady można wyświetlać lub ukrywać. Znajdź i stuknij [Ustawienia] > [Wyświetlacz] > [Ustawienia ekranu blokady], a następnie stuknij przełącznik [Pokazuj portfel].
- Po zainstalowaniu aplikacji do sterowania urządzeniami i skonfigurowaniu odpowiednich ustawień na ekranie blokady zostanie wyświetlony przycisk  (Ikona sterowania urządzeniami).  
Przycisk  (Ikona sterowania urządzeniami) na ekranie blokady można wyświetlać lub ukrywać. Znajdź i stuknij [Ustawienia] > [Wyświetlacz] > [Ustawienia ekranu blokady], a następnie stuknij przełącznik [Pokazuj sterowanie urządzeniami].



### Wskazówka

- Można sterować podłączonym urządzeniem zewnętrznym bez odblokowywania urządzenia. Znajdź i stuknij [Ustawienia] > [Wyświetlacz] > [Ustawienia ekranu blokady], a następnie stuknij przełącznik [Steruj z zablokowanego urządzenia], aby włączyć tę funkcję.

## Nowy panel Szybkie ustawienia

Dwukrotnie muśnij ekran palcem w dół od jego górnej krawędzi, aby otworzyć panel Szybkie ustawienia.



### Otwieranie skanera kodów QR z poziomu panelu Szybkie ustawienia

1. W panelu Szybkie ustawienia muśnij palcem w lewo lub w prawo, aby znaleźć ikonę  (Zeskanuj kod QR) (A), a następnie stuknij ją.

### Sprawdzanie aktywnych aplikacji (B)

Stuknięciem wyświetli aktywne aplikacje mogące mieć wpływ na żywotność baterii nawet jeśli ich nie używasz. Można wybrać uruchomioną aplikację i zatrzymać ją. Nie wszystkie aplikacje można zatrzymać.

### Zmiana pozycji ikon (C)

Stuknij,  (Ikona ustawień) aby otworzyć menu Ustawienia.

Stuknij  (Przycisk menu zasilania), aby otworzyć Menu zasilania.

## Tapeta i styl

Można zmienić kolor akcentu systemu, aby dopasować go do wybranej tapety.

1. Dotknij pustego obszaru ekranu głównego i przytrzymaj go, a następnie stuknij [Tapeta i styl].  
Na ekranie ustawień [Tapeta i styl] można wybrać odpowiednie kolory lub ustawienia.

## Zmiany w aplikacji Photo Pro

### Zmiana metody wyświetlania wyników skanowania kodu QR

Metoda wyświetlania wyników skanowania kodu QR zmieniła się z powiadomienia na baner. Skieruj aparat na kod QR, a następnie stuknij wyświetlany w wizjerze baner.

#### Uwaga

- Powiadomienia o kodach QR nie są już wyświetlane w panelu powiadomień.

## Nowe funkcje Cinema Pro

## Rejestrowanie i przywracanie ustawień nagrywania

Można rejestrować i przywoływać ustawienia nagrywania.

1. Aby zarejestrować często używane kombinacje trybów i ustawień, stuknij **☰** (Ikona menu) > [Zapisz bieżące ustawienia], wybierz miejsce zapisu, dostosuj ustawienia, a następnie stuknij [Zapisz].
2. Aby zastosować zapisane ustawienia, stuknij [Ustaw. przywoł. z pamięci], wybierz odpowiednie miejsce zapisu, a następnie stuknij [Zastosuj].

## Nowe funkcje Boczny sensor

Poprawiono Menu Boczny sensor i Menu trybu wielu okien.

Menu Boczny sensor i Menu trybu wielu okien można przełączać, stukając odpowiednią kartę.

Aby zrobić zrzut ekranu, korzystając z menu Boczny sensor, stuknij [Zrób zrzut ekranu] w dolnej części.

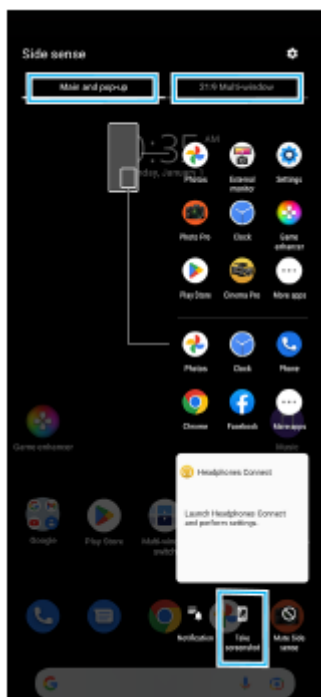

## Inne zaktualizowane funkcje

### Wybór karty SIM do obsługi transmisji danych w przypadku korzystania z dwóch kart SIM

Procedura konfiguracji uległa zmianie.

1. Znajdź i stuknij [Ustawienia] > [Sieć i internet] > [Karty SIM].
2. Wybierz kartę SIM, której chcesz używać do transmisji danych.
3. Stuknij przełącznik [Dane mobilne], aby włączyć funkcję.
4. W przypadku monitu postępuj zgodnie z wyświetlanymi instrukcjami na ekranie, aby zakończyć procedurę.

### Poprawianie jakości dźwięku przy użyciu funkcji Dolby Sound

Dolby Atmos ulepszono do Dolby Sound.

1. Znajdź i stuknij [Ustawienia] > [Dźwięk i wibracje] > [Ustawienia dźwięku].
2. Stuknij przełącznik [Dolby Sound], aby włączyć tę funkcję, a następnie stuknij [Dolby Sound], aby wyświetlić więcej opcji.

## **Personalizacja jakości dźwięku za pomocą funkcji 360 Reality Audio**

Dzięki 360 Reality Audio słuchacz odnosi wrażenie, jakby był zanurzony w otaczających go różnych dźwiękach materializujących się wokół jego głowy. Słuchawki z certyfikatem 360 Reality Audio umożliwiają optymalizację doznań dzięki analizie indywidualnego kształtu uszu i niesamowitemu zanurzeniu w muzyce.

1. Znajdź i stuknij [Ustawienia] > [Dźwięk i wibracje] > [Ustawienia dźwięku] > [360 Reality Audio], po czym postępuj zgodnie z instrukcjami wyświetlanymi na ekranie.

## **Poprawianie jakości dźwięku przy użyciu funkcji 360 Upmix**

360 Spatial Sound ulepszono do 360 Upmix.

Korzystanie z funkcji 360 Upmix sprawia, że dźwięk odtwarzany z jakichkolwiek stereofonicznych źródeł dźwięku, w tym serwisów transmisji strumieniowej, brzmi jak dźwięk przestrzenny. Aby korzystać z efektów, jakie oferuje ta funkcja, zaleca się korzystanie ze słuchawek.

1. Znajdź i stuknij [Ustawienia] > [Dźwięk i wibracje] > [Ustawienia dźwięku].
2. Stuknij przełącznik [360 Upmix], aby włączyć tę funkcję, po czym stuknij [360 Upmix], aby wybrać tryb.

Smartfon

Xperia PRO-I XQ-BE52/XQ-BE62/XQ-BE72

## Zmiany po aktualizacji oprogramowania do systemu Android 12

Oprócz aktualizacji oprogramowania do systemu Android 12, wprowadzono również pewne zmiany w istniejących funkcjach. Poniżej podano niektóre z zasadniczych zmian pojawiających się po aktualizacji urządzenia do systemu Android 12.

Niniejszy Przewodnik pomocniczy nie zawiera opisów wszystkich funkcji systemu Android 12. Niniejszy Przewodnik pomocniczy może odbiegać w zakresie niektórych funkcji, ustawień i elementów szaty graficznej ekranu po aktualizacji urządzenia do systemu Android 12.

### Przewijanie zrzutów ekranów

Istnieje możliwość zrobienia zrzutu ekranu, który można przewijać.

#### Uwaga

- Przewijanie zrzutów ekranów jest dostępne, jeżeli dana aplikacja obsługuje tę funkcję.

1. Naciśnij długo jednocześnie klawisz przyciszania i klawisz zasilania.
2. Stuknij [Zarejestruj więcej danych].

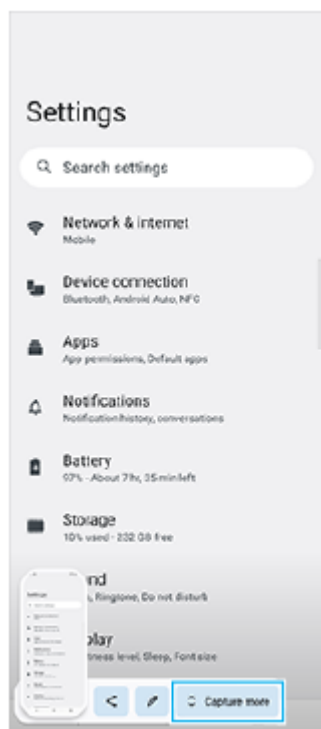

3. Przeciągnij linię, aby dostosować obszar zrzutu ekranu, a następnie stuknij [Zapisz].



## Tryb jednej ręki

Metoda trybu jednej ręki została zmieniona z zawężenia całego ekranu na obniżenie go.

1. Znajdź i stuknij [Ustawienia] > [Wyświetlacz] > [Tryb jednej ręki], a następnie stuknij przełącznik [Korzystaj z trybu jednej ręki], aby włączyć tę funkcję.  
Aby ustawić inne opcje, postępuj zgodnie z instrukcjami wyświetlanymi na ekranie.
2. Aby korzystać z trybu jednej ręki, stuknij dwukrotnie ● (Przycisk ekranu głównego).
3. Aby zakończyć pracę w trybie jednej ręki, ponownie stuknij dwukrotnie ● (Przycisk ekranu głównego) lub stuknij w dowolnym miejscu nad aplikacją.

## Obsługa formatu obrazów AVIF

System Android 12 od niedawna obsługuje format obrazów AVIF. Format obrazów AVIF pozwala uzyskać lepszą kompresję niż inne formaty przy dobrej jakości obrazu.

Smartfon

Xperia PRO-I XQ-BE52/XQ-BE62/XQ-BE72

## Poznaj aplikację Photo Pro

Dwie główne funkcje aplikacji Photo Pro to: tryb BASIC (Podstawowy) i tryby AUTO/P/S/M. W trybie BASIC (Podstawowym) można łatwo robić zdjęcia i nagrywać wideo w sposób podobny do aparatu zwykłego smartfonu. Tryby AUTO/P/S/M pozwalają robić idealne zdjęcia, tak jak w przypadku korzystania z profesjonalnego aparatu.

### Tryb BASIC (Podstawowy)

Wykorzystaj łatwość obsługi smartfonów i wygodnie rób zdjęcia oraz nagrywaj wideo, stukając ekran. Obiektywy można płynnie przełączać z ustawienia super szerokiego kąta do ustawienia standardowego.

Można nie tylko robić zdjęcia z ustawieniami automatycznie dostosowywanymi przez aparat w zależności od warunków otoczenia, ale również korzystać z trybu zdjęć seryjnych, efektu Bokeh, regulacji jasności i kolorów itp.

Interfejs przełącza się automatycznie, dzięki czemu można używać aparatu zarówno w pionie, jak i w poziomie.

### Praca w pionie



### Praca w poziomie



### Tryby AUTO/P/S/M

Podczas pracy w trybach AUTO/P/S/M możesz korzystać z ustawień parametrów, które można znaleźć w profesjonalnych aparatach. Można wybrać ustawienia automatyczne lub ręcznie kontrolować czułość ISO, czas otwarcia migawki, balans bieli i inne parametry. Można również generować obrazy w formacie RAW.



---

### Powiązany temat

- [Przegląd trybu BASIC \(Podstawowego\)](#)
- [Przegląd trybu AUTO/P/S/M](#)

F-704-100-56 Copyright 2021 Sony Corporation



## Przegląd trybu BASIC (Podstawowego)

### Tryb zdjęć

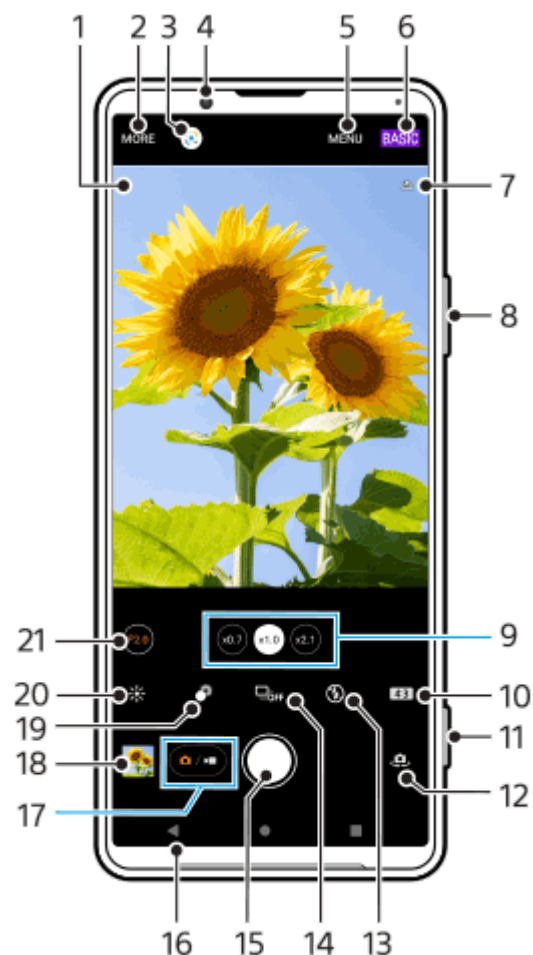

1. Ikona rozpoznania sceny i ikona warunków  
Te ikony pojawiają się, gdy program Photo Pro automatycznie rozpozna scenę lub warunki.
2. Wybór trybu robienia zdjęć
3. Google Lens
4. Obiektyw aparatu z przodu
5. Menu ustawień aplikacji Photo Pro
6. Przełączanie trybu fotografowania
7. Status funkcji geotagowania
8. Klawisz głośności służy do powiększania i pomniejszania obrazu
9. Stuknij jeden z przycisków kąta, aby przełączyć obiektywy  
 (Przycisk standardowy) zostanie udostępniony po aktualizacji oprogramowania. Wprowadzanie oprogramowania na rynek jest procesem etapowym. Czas i dostępność zależą od rynku i/lub operatora.
10. Wybór współczynnika proporcji
11. Uruchamianie aplikacji Photo Pro lub robienie zdjęć klawiszem aparatu
12. Przełączanie aparatu przedniego i głównego
13. Wybierz ustawienie lampy błyskowej. Kolor ikony zmienia się po uruchomieniu lampy błyskowej lub latarki.
14. Przycisk Tryb pracy  
Wybierz ustawienie samowyzwalacza lub tryb zdjęć pojedynczych albo zdjęć seryjnych.
15. Przycisk migawki służy do robienia zdjęć

16. Powrót lub zakończenie pracy z programem Photo Pro
17. Przełączanie między robieniem zdjęć i nagrywaniem wideo
18. Stuknij miniaturę, aby wyświetlić, udostępnić lub przeprowadzić edycję zdjęć
19. Regulacja efektu Bokeh stuknięciem
20. Regulacja koloru i jasności stuknięciem
21. Stuknij, aby zmienić wartość przysłony po wybraniu (x1.0) (Przycisk szerokiego kąta).

## ▶ Tryb wideo



1. Wybrany mikrofon
2. Wybór trybu robienia zdjęć
3. Google Lens
4. Obiektyw aparatu z przodu
5. Menu ustawień aplikacji Photo Pro
6. Przełączanie trybu fotografowania
7. Status funkcji geotagowania
8. Klawisz głośności służy do powiększania i pomniejszania obrazu
9. Stuknij jeden z przycisków kąta, aby przełączyć obiektywy  
(x2.1) (Przycisk standardowy) zostanie udostępniony po aktualizacji oprogramowania. Wprowadzanie oprogramowania na rynek jest procesem etapowym. Czas i dostępność zależą od rynku i/lub operatora.
10. Stuknij, aby włączyć latarkę. Kolor ikony zmienia się po włączeniu latarki.
11. Uruchamianie aplikacji Photo Pro lub nagrywanie materiału wideo za pomocą klawisza aparatu
12. Przełączanie aparatu przedniego i głównego
13. Stuknięcie włącza funkcję [AF priorytet oczu/twarzy]  
(Przycisk AF priorytet oczu/twarzy) zostanie udostępniony po aktualizacji oprogramowania. Wprowadzanie oprogramowania na rynek jest procesem etapowym. Czas i dostępność zależą od rynku i/lub operatora.
14. Przycisk migawki służy do nagrywania wideo
15. Powrót lub zakończenie pracy z programem Photo Pro
16. Przełączanie między robieniem zdjęć i nagrywaniem wideo

17. Stuknij miniaturę, aby wyświetlić, udostępnić lub przeprowadzić edycję nagrań wideo
18. Stuknij, aby włączyć HDR (High Dynamic Range)
19. Regulacja koloru i jasności stuknięciem
20. Stuknij, aby zmienić wartość przysłony po wybraniu  (Przycisk szerokiego kąta).

---

#### Powiązany temat

- [Wybieranie trybu robienia zdjęć](#)
- [Wykonywanie zdjęć lub rejestrowanie nagrań wideo](#)
- [Geotagowanie](#)
- [Często używane funkcje w trybie BASIC \(Podstawowym\)](#)
- [Korzystanie z lampy błyskowej](#)
- [Zdjęcia seryjne](#)
- [Samowyzwalacz](#)
- [Wyświetlanie zdjęć i nagrań wideo](#)
- [Efekt Bokeh](#)
- [Kolor i jasność](#)
- [Nagrywanie wideo HDR](#)
- [Skanowanie QR Code](#)
- [AF priorytet oczu/twarzy \(zdjęcie/wideo\)](#)

Smartfon

Xperia PRO-I XQ-BE52/XQ-BE62/XQ-BE72

## Przegląd trybu AUTO/P/S/M

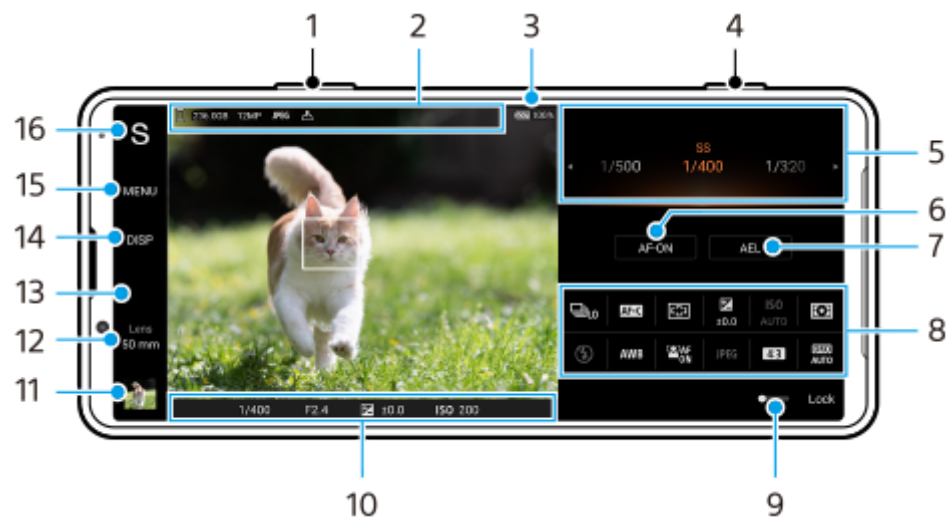

1. Klawisz głośności służy do powiększania i pomniejszania obrazu.
2. Ikona pamięci danych / Ilość wolnego miejsca / Rozmiar obrazu / Format pliku / Status funkcji geotagowania  
Gdy wybrany jest tryb AUTO, wyświetlana jest również ikona sceny lub ikona stanu.
3. Stan baterii
4. Klawisz aparatu służy do uruchamiania aplikacji Photo Pro lub robienia zdjęć.
5. Skala
  - Regulacja wartości ekspozycji, gdy wybrany jest tryb Program Auto (P).
  - Regulacja czasu otwarcia migawki, gdy wybrany jest tryb Priorytet szybkości migawki (S) lub Ekspozycja ręczna (M).
6. Stuknij, aby zablokować ostrość.  
Po zablokowaniu ostrości przycisk zmienia kolor na pomarańczowy. Stuknij ponownie przycisk, aby odblokować ostrość.
7. Stuknij, aby zablokować ekspozycję.  
Po zablokowaniu ekspozycji przycisk zmienia kolor na pomarańczowy. Stuknij ponownie przycisk, aby odblokować ekspozycję.  
Aby przypisać inną funkcję do przycisku AEL, stuknij [MENU] > [Konfiguracja] > [Dostosowanie przycisku AEL].
8. Menu funkcji  
Stuknij, aby dobrać ustawienia.  
Aby ponownie przypisać lub zmienić kolejność ustawień w menu funkcji, stuknij [MENU] > [Konfiguracja] > [Dostosowanie Menu funkcji].
9. Przełącznik przelącznik w prawo w celu zablokowania elementów po lewej stronie wizjera i menu funkcji, aby zapobiec przypadkowym operacjom.
10. Wskaźnik ostrości/ustawienia ekspozycji
  - (Ikona autofokusa) wskazuje, że obiekt jest ostry.

**\*** (Ikona blokady AE) wskazuje, że ekspozycja jest zablokowana.

11. Stuknij miniaturę, aby wyświetlić, udostępnić lub przeprowadzić edycję zdjęć.  
Stuknij ◀ (Przycisk wstecz), aby powrócić do ekranu gotowości aplikacji Photo Pro.
12. Stuknij, aby przełączyć obiektywy.  
Aby użyć zoomu, stuknij ▶ (Ikona otwartej skali powiększenia), zsuń lub rozsuń palce na wizjerze lub użyj klawisza głośności.  
Opcja [50 mm] zostanie udostępniona po aktualizacji oprogramowania. Wprowadzanie oprogramowania na rynek jest procesem etapowym. Czas i dostępność zależą od rynku i/lub operatora.
13. Stuknij, aby zmienić wartość przysłony, gdy w pozycji [Obiek.] ustawiono opcję [24 mm].
14. Stuknij, aby pokazać lub ukryć informacje wyświetlane w wizjerze.  
Histogram przedstawia rozkład luminancji w postaci graficznej.  
Poziomica pomaga zmierzyć kąt nachylenia urządzenia i utrzymać obraz w poziomie. Gdy urządzenie jest wypoziomowane, poziomica zmieni kolor na zielony.  
Aby dostosować elementy wyświetlane po stuknięciu [DISP], stuknij [MENU] > [Konfiguracja] > [Dostosowanie przycisku DISP].
15. Stuknij, aby wprowadzić bardziej szczegółowe ustawienia.
16. Stuknij, aby zmienić tryb.  
Aby wybrać domyślny tryb fotografowania po uruchomieniu aplikacji Photo Pro, stuknij [MENU] > [Konfiguracja] > [Tryb podczas uruchamiania], a następnie wybierz odpowiednią opcję.

---

#### Powiązany temat

- [Menu funkcji](#)
- [Fotografowanie](#)
- [Tryb automatyczny \(AUTO\)](#)
- [Program auto \(P\)](#)
- [Priorytet szybkości migawki \(S\)](#)
- [Ekspozycja ręczna \(M\)](#)
- [Pamięć ustawień fotograficznych](#)
- [Przywołanie pamięci \(MR\)](#)
- [Parowanie z pilotem zdalnego sterowania Bluetooth](#)

Smartfon

Xperia PRO-I XQ-BE52/XQ-BE62/XQ-BE72

## Uruchamianie aplikacji Video Pro

Video Pro to funkcja nagrywania wideo, która wyróżnia się mobilnością i elastycznością rejestrowania obrazów. Video Pro zapewnia większą elastyczność i precyzję przy nagrywaniu wideo w zależności od warunków otoczenia. Teraz możesz swobodnie utrwalić swoją twórczą wizję.

Włączenie trybu Streaming mode umożliwi transmisję strumieniową przy użyciu protokołu RTMP.



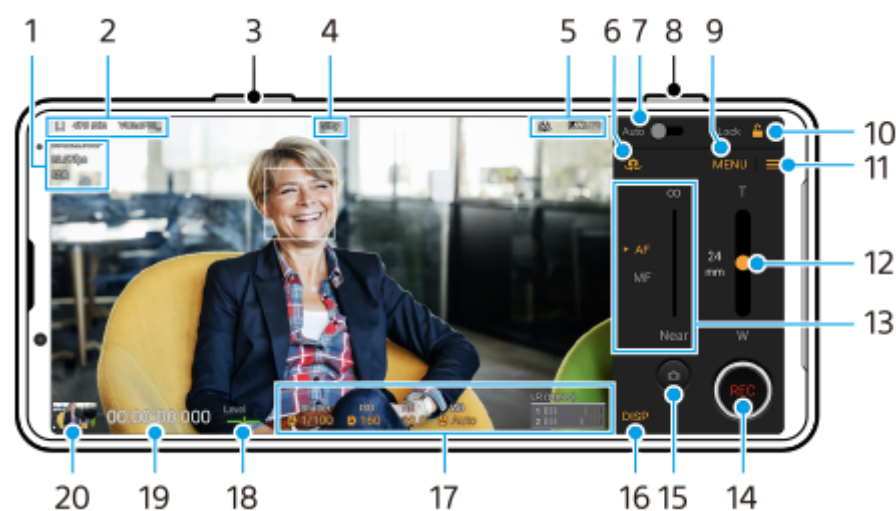

- 1 **Znajdź i stuknij**  (Ikona Video Pro).

### Ekran aplikacji Video Pro Tryb nagrywania – przegląd



#### Wskazówka

- Stuknij parametry w kolorze pomarańczowym, aby zmienić ustawienia.

1. Format wideo / Szybkość klatek / Ustawienie HDR/SDR
2. Ikona pamięci danych/Pozostały czas nagrywania/Prefiks tytułu  
Nazwa pliku nagrania wideo to „Prefiks tytułu\_Data\_Godzina”.  
Aby zmienić prefiks tytułów, stuknij  (Ikona ustawień) > [Prefiks tytułu].
3. Klawisz głośności służy do powiększania i pomniejszania obrazu.
4. Status nagrywania
5. Informacje o stanie  
 (Ikona nagrywania w zwolnionym tempie)/ (Ikona ostrzeżenia o wysokiej temperaturze)/ (Ikona statusu funkcji geotagowania)/ **100%** (Ikony stanu baterii)
6. Stuknij, aby przełączyć między aparatem przednim i głównym.
7. Stuknij, aby automatycznie ustawić szybkość migawki, wartość ISO i balans bieli.
8. Użyj klawisza aparatu, aby rozpocząć lub zakończyć nagrywanie.
9. Przycisk Menu – stuknij, aby otworzyć menu.

Aby przełączyć strony, stuknij [1] lub [2].

10. Stuknij, aby zablokować opcje i zapobiec przypadkowym operacjom.
11. Ikona Ustawienia – Stuknij, aby otworzyć Ustawienia.
12. Przeciągnij suwak, aby powiększyć lub pomniejszyć obraz.
13. Przeciągnij suwak, aby ręcznie wyregulować ostrość.  
Aby przełączyć tryb ostrości na automatyczny lub ręczny, stuknij [AF] lub [MF].
14. Stuknij, aby rozpocząć lub zakończyć nagrywanie.
15. Stuknij, aby przechwycić bieżącą klatkę w formie zdjęcia.
16. Stuknij, aby pokazać lub ukryć informacje wyświetlane w wizjerze.
17. Stuknij, aby dobrać ustawienia.
18. Poziomica  
Poziomica pomaga zmierzyć kąt nachylenia urządzenia i utrzymywać obraz w poziomie. Gdy urządzenie jest wypoziomowane, poziomica zmieni kolor na zielony.
19. Kod czasowy (godziny: minuty: sekundy: klatki)
20. Stuknij miniaturę, aby wyświetlić, udostępnić lub przeprowadzić edycję nagrań wideo.  
Aby wrócić do aplikacji Video Pro, muśnij palcem ekran w dół lub stuknij ◀ (Przycisk wstecz).

---

#### Powiązany temat

- [Video Pro Menu](#)
- [Video Pro Ustawienia](#)
- [Video Pro Streaming mode](#)
- [Parowanie z pilotem zdalnego sterowania Bluetooth](#)

Smartfon

Xperia PRO-I XQ-BE52/XQ-BE62/XQ-BE72

## Video Pro Menu

Stuknij [Menu], aby otworzyć menu. Aby przełączyć strony, stuknij [1] lub [2]. Niektóre menu na stronie 2 można również zmieniać, stukając ikony u dołu wizjera.

### Wskazówka

- Stuknij parametry w kolorze pomarańczowym, aby zmienić ustawienia.
- Niektóre opcje nie są dostępne w trybie Streaming mode.

- **Obiektyw**

Wybór obiektywu.

- **Przysłona**

Zmiana przysłony, gdy w pozycji [Obiektyw] ustawiono [24 mm].

- **HDR/SDR**

Wybierz format HDR lub SDR.

Po wybraniu opcji [HDR (HLG/BT.2020)] wideo będzie nagrywane przy kombinacji krzywej gamma HLG i przestrzeni kolorów BT.2020.

Po wybraniu opcji [SDR (BT.709)] wideo będzie nagrywane przy kombinacji standardowej krzywej gamma i przestrzeni kolorów BT.709.

- **FPS**

Regulacja szybkości klatek.

- **Format wideo**

Wybór formatu wideo.

- **Zwoln. tempo**

Włączanie lub wyłączanie nagrywania w zwolnionym tempie.

- **Znaczniki**

Aby wyświetlić znaczniki i wskazówki, ustaw w pozycji [Użyj znaczników] opcję [Włącz]. Można ustawić rodzaje znaczników i wskazówek do wyświetlania.

- **Oświetl. wideo**

Włączanie lub wyłączanie latarki.

- **Stabilizacja**

Włączanie lub wyłączanie stabilizacji nagrania wideo.

- **BB**

Regulacja balansu bieli. Aby dostosować balans bieli do wybranego białego obszaru, wybierz [Niestandard. 1], [Niestandard. 2] lub [Niestandard. 3], stuknij [Ustaw], trzymaj urządzenie w taki sposób, aby biały obszar całkowicie wypełnił kadr w środku, po czym ponownie stuknij [Ustaw].

Gdy w pozycji [Dostosuj ABGM] w menu Ustawienia jest ustawiona opcja [Włącz], balans bieli można regulować suwakami. Stuknij [Resetuj], aby zresetować wartości suwaka.

- **Wzmoc/ISO**



Regulacja czułości ISO lub wzmocnienia. Aby przełączyć wyświetlaną wartość pomiędzy czułością ISO a wzmocnieniem, stuknij  (Ikona ustawień) > [Tryb ISO/wzmocnienia].

- **Migawka**

Ustaw [Auto], aby automatycznie regulować szybkość migawki w zależności od obiektu. Gdy szybkość migawki zostanie wyłączona stuknięciem przełącznika, szybkość migawki będzie dobierana zgodnie z wybraną szybkością klatek.

- **Poziom AE**

Zmiana wartości automatycznej regulacji ekspozycji.

- **Głośn. wejśc./Głośn. wyjśc.**

Zmiana poziomu dźwięku.

- **AF priorytet oczu/twarzy**

Wykrywanie twarzy lub oczu ludzi i zwierząt i ustawianie na nich ostrości.

Funkcja [AF priorytet oczu/twarzy] nie jest dostępna, gdy w pozycji [FPS] ustawiono [119.88] lub w pozycji [Format wideo] ustawiono [3840x2160P], a w pozycji [FPS] ustawiono [59.94].

---

### Powiązany temat

- [Uruchamianie aplikacji Video Pro](#)
- [Video Pro Ustawienia](#)
- [Video Pro Streaming mode](#)

Smartfon

Xperia PRO-I XQ-BE52/XQ-BE62/XQ-BE72

## Video Pro Ustawienia

---

Stuknij, ☰ (Ikona ustawień) aby otworzyć menu Ustawienia.

### Fotografowanie

- **Tryb ISO/wzmocnienia**

Przełączanie wyświetlanej wartości pomiędzy czułością ISO a wzmocnieniem.

- **Limit AGC (HDR)/Limit AGC (SDR)**

Ustawianie górnego limitu automatycznej kontroli wzmocnienia AGC (Auto Gain Control). Górny limit nie jest ustawiony, gdy wybrano [Wyłącz]. Opcje [Limit AGC (HDR)] i [Limit AGC (SDR)] są dostępne po wybraniu w pozycji [Wzmoc] opcji [Tryb ISO/wzmocnienia].

- **Limit autom. ISO (HDR)/Limit autom. ISO (SDR)**

Ustawianie górnego limitu czułości ISO. Górny limit nie jest ustawiony, gdy wybrano [Wyłącz]. Opcje [Limit autom. ISO (HDR)] i [Limit autom. ISO (SDR)] są dostępne po wybraniu w pozycji [ISO] opcji [Tryb ISO/wzmocnienia].

- **Dostosuj ABGM**

Włączanie lub wyłączanie regulacji balansu bieli przy użyciu suwaków AB i GM.

- **Śledzenie obiektu**

Wykrywanie i śledzenie poruszających się obiektów.

Funkcja [Śledzenie obiektu] nie jest dostępna, gdy w pozycji [FPS] ustawiono [119.88] lub w pozycji [Format wideo] ustawiono [3840x2160P], a w pozycji [FPS] ustawiono [59.94].

### Projekt

- **Format pliku (4K)**

Ustawianie formatu pliku do zapisu.

### Multimedia

- **Prefiks tytułu**

Zmiana prefiksu tytułu. Nazwa pliku nagrania wideo to „Prefiks tytułu\_Data\_Godzina”.

- **Magazyn danych**

Wybór pamięci wewnętrznej lub karty SD jako miejsca docelowego zapisu.

### Audio

- **Intelig. filtr przeciwwiet.**

Redukcja szumu wiatru.

- **Mikrofon**

Wybór [LP (stereo)] lub [Tylny (mono)]. Gdy wybrano [Tylny (mono)], staraj się w miarę możliwości nie dotykać panelu tylnego podczas nagrywania, aby uniknąć nagrywania szumów.

### Techniczne

- **Przypisz przyc. migawki**

**REC/Stream:** Klawisz aparatu jest używany jako przycisk REC (w trybie nagrywania) lub przycisk transmisji strumieniowej (w trybie Streaming mode). Nagrywanie lub transmisję strumieniową można rozpocząć naciśnięciem klawisza aparatu, nawet jeśli okno dialogowe konfiguracji jest otwarte.

**Zdjęcie:** Naciśnięcie klawisza aparatu spowoduje zrobienie zdjęcia podczas nagrywania. Zdjęcie można zrobić podczas nagrywania, naciskając klawisz aparatu, nawet jeśli okno dialogowe konfiguracji jest otwarte.

**Wyłącz:** Żadne funkcje nie są przypisane.

- **Przypisz przyc. głośności**

**Zoom:** Klawisz głośności będzie używany do powiększania i pomniejszania obrazu. Można powiększać i pomniejszać obraz, naciskając klawisz głośności, nawet jeśli okno dialogowe konfiguracji jest otwarte.

**REC/Stream:** Klawisz głośności jest używany jako przycisk REC (w trybie nagrywania) lub przycisk transmisji strumieniowej (w trybie Streaming mode). Można rozpocząć nagrywanie lub przesyłanie strumieniowe, naciskając klawisz głośności, nawet jeśli okno dialogowe konfiguracji jest otwarte.

**Głośność:** Aktywacja klawisza głośności dla funkcji Video Pro.

**Wyłącz:** Żadne funkcje nie są przypisane.

- **Opcje blokady**

**Cały ekran:** Blokowanie całego ekranu, w tym przycisku REC i  (Ikona aparatu) (lub przycisku transmisji strumieniowej i przycisku mikrofonu w trybie Streaming mode) w przypadku blokowania ekranu.

**Not REC/Stream:** Brak blokady przycisku REC i  (Ikona aparatu) (lub przycisku transmisji strumieniowej i przycisku mikrofonu w trybie Streaming mode) w przypadku blokowania ekranu.

- **Zapisz lokalizację**

Zapisywanie zdjęć i nagrań wideo wraz z lokalizacją, w której zostały zarejestrowane.

## Sieć

Możliwość konfigurowania ustawień sieciowych związanych z przesyłaniem strumieniowym.

## Konserwacja

- **Kalibracja Poziomicy**

Kalibrowanie standardu dla płaszczyzny poziomej w celu korygowania odchylenia w kierunku pochylenia.

- **Zdal. ster. Bluetooth**

Parowanie z pilotem zdalnego sterowania Bluetooth.

- **Zresetuj ustawienia**

Przywracanie wszystkim ustawieniom ich wartości domyślnych.

---

## Powiązany temat

- [Uruchamianie aplikacji Video Pro](#)
- [Video Pro Menu](#)
- [Video Pro Streaming mode](#)
- [Parowanie z pilotem zdalnego sterowania Bluetooth](#)

Smartfon

Xperia PRO-I XQ-BE52/XQ-BE62/XQ-BE72

## Video Pro Streaming mode

Aplikacja Video Pro obsługuje transmisję strumieniową na żywo przy użyciu protokołu RTMP.

### 1 Podczas korzystania z aplikacji Video Pro stuknij (Ikona ustawień) > [Streaming mode] > [Włącz].

Po pierwszym włączeniu tej funkcji pojawią się różne uwagi lub informacje. Zatwierdź komunikaty, zaznacz pola wyboru, a następnie stuknij [OK], aby wykonać poniższe czynności.

### 2 W menu Ustawienia stuknij [Połącz z], a następnie wybierz metodę przesyłania strumieniowego RTMP.

- [RTMP URL]: Wybierz, aby przesyłać strumieniowo za pomocą protokołu RTMP. W menu Ustawienia ustaw [URL strumienia RTMP] i [Klucz strumienia RTMP].
- [YouTube™]: Wybierz, aby przesyłać strumieniowo za pomocą serwisu YouTube. W menu Ustawienia ustaw [Konto YouTube™] i [YouTube™ live event]. Aby utworzyć nowe zdarzenie, stuknij [Utwórz nowe wydarzenie].

### 3 Zamknij menu Ustawienia.

### 4 Stuknij (Przycisk przesyłania strumieniowego), aby rozpocząć przesyłanie strumieniowe.

Aby zatrzymać przesyłanie strumieniowe, stuknij  (Przycisk przesyłania strumieniowego).

## Ekran aplikacji Video Pro Streaming mode – przegląd







1. Stan sieci
2. Przepływność transmisji strumieniowej
3. Stan przesyłania strumieniowego/stan mikrofonu
4. Stuknij, aby rozpocząć lub zakończyć przesyłanie strumieniowe.
5. Stuknij, aby wyłączyć lub włączyć mikrofon.

### Uwaga

- W przypadku korzystania z aplikacji Video Pro należy przestrzegać warunków korzystania z usługi transmisji strumieniowej na żywo oraz wymagań dotyczących transmisji strumieniowej na żywo.

- Zależnie od usługi transmisji strumieniowej na żywo warunki lub dane techniczne mogą się zmienić lub zostać uzupełnione bez uprzedzenia.
- Jeżeli transmisja strumieniowa na żywo nie działa prawidłowo, spróbuj przełączyć typ sieci. Aby przełączyć typ sieci, znajdź i stuknij [Ustawienia] > [Sieć i internet] > [Karty SIM], wybierz kartę SIM, stuknij [Preferowany typ sieci], a następnie wybierz typ sieci. Dostępne typy sieci zależą od twojej umowy.
- Jeśli wybierzesz [YouTube™] w pozycji [Połącz z], miejsce docelowe przesyłania strumieniowego będzie jedynym kanałem powiązanim z twoim kontem Google. Jeżeli chcesz określić docelowe miejsce przesyłania strumieniowego w przypadku zarejestrowanych kilku kanałów, wybierz [RTMP URL] w pozycji [Połącz z].

## Wskazówka

- Na ekranie głównym można utworzyć skrót do trybu Streaming mode. Dotknij i przytrzymaj  (Ikona Video Pro). Z wyświetlonego menu przeciągnij [Tryb trans. strum.] w odpowiednie miejsce.
- Można ustawić, czy po uruchomieniu aplikacja Video Pro ma być automatycznie przełączana do trybu nagrywania, czy do ostatnio wybranego trybu. Aby zmienić ustawienie, stuknij  (Ikona ustawień) > [Mode at launch].
- Aby wybrać sieć do transmisji strumieniowej, stuknij  (Ikona ustawień) > [Wykorzystanie sieci].
- Aby transmisja strumieniowa była bardziej stabilna, dostosuj ustawienia wideo zgodnie ze specyfikacją usługi transmisji strumieniowej na żywo, pasma sieciowego i stanu sieci. Stuknij [Menu] > [Format wideo] lub [FPS], po czym stuknij  (Ikona ustawień) > [Jakość wideo], aby wybrać opcję dla poszczególnych ustawień. Opcje są następujące.

Format wideo	FPS	Jakość wideo (przepływność transmisji strumieniowej)		
		Niska	Średnia	Wysoka
1920x1080P	29.97	3 Mbps	4.5 Mbps	6 Mbps
	25	2.5 Mbps	3.75 Mbps	5 Mbps
1280x720P	29.97	1.5 Mbps	2.75 Mbps	4 Mbps
	25	1.25 Mbps	2.3 Mbps	3.4 Mbps

- Przy małych szybkościach komunikacji, na przykład w przypadku transmisji strumieniowej w miejscach o niskiej jakości sygnału, lub będąc w ruchu mogą występować zakłócenia obrazów wideo i dźwięku lub może dochodzić do ich zaniku. W takim przypadku poniższe ustawienia mogą poprawić stan obrazu i dźwięku.
  - Stuknij [Menu] > [Format wideo], a następnie wybierz [1280x720P].
  - Stuknij  (Ikona ustawień) > [Jakość wideo], a następnie wybierz [Niska].

## Powiązany temat

- [Uruchamianie aplikacji Video Pro](#)
- [Video Pro Menu](#)
- [Video Pro Ustawienia](#)
- [Menu Ustawienia](#)

Smartfon

Xperia PRO-I XQ-BE52/XQ-BE62/XQ-BE72

## Uruchamianie aplikacji Cinema Pro

Cinema Pro to aplikacja oparta na technologii cyfrowej kamery firmy Sony. Można utworzyć idealne nagrania wideo, konfigurując różne parametry oraz ustawienia kolorów.

- 1 **Znajdź i stuknij** 📷 (Ikona Cinema Pro).

### Ekran główny Cinema Pro

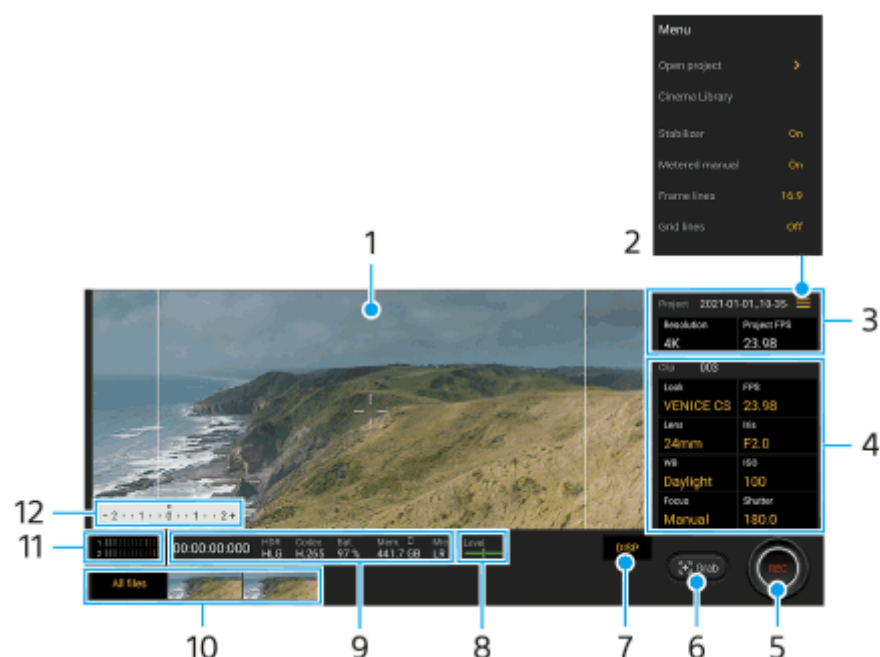

#### Wskazówka

- Stuknij parametry w kolorze pomarańczowym, aby zmienić ustawienia.
- Aby uzyskać więcej informacji o aplikacji Cinema Pro, stuknij ☰ (Ikona menu) > [Tips].

#### 1. Wizjer

#### 2. Ikona menu – stuknij, aby otworzyć menu.

- Stuknij [Otwórz projekt], aby otworzyć istniejący projekt lub utworzyć nowy projekt. W przypadku tworzenia nowego projektu wybierz pamięć wewnętrzną lub kartę SD jako miejsce zapisu.
- Stuknij [Cinema Library], aby uruchomić aplikację Cinema Library. Istnieje możliwość otwarcia istniejącego projektu lub obejrzenia utworzonego filmu.
- Stuknij [Stabilizat.], aby włączyć lub wyłączyć funkcję stabilizatora.
- Stuknij [Pomiar ręczny], aby wyświetlić lub ukryć Pomiar ręczny. W wizjerze Pomiar ręczny jest wyświetlany w postaci wskaźnika pomiaru.
- Stuknij [Linie klatki] kilka razy, aby wyświetlić i wybrać różne proporcje obrazu.
- Stuknij [Linie siatki], aby wyświetlić kompozycję i ją zrównoważyć.
- Stuknij [Poziomica], aby włączyć lub wyłączyć poziomice.
- Stuknij [Kalib. Poziomiczy], aby skalibrować standard dla płaszczyzny poziomej w celu skorygowania odchylenia w kierunku pochylenia.

- Stuknij [Wyświetlanie pamięci], aby przełączyć wyświetlanie pozostałej pamięci pomiędzy pozostałym czasem nagrywania a pozostałą pojemnością pamięci.
- Stuknij [Ustawienia audio], aby wybrać mikrofon, zmniejszyć szum wiatru lub zmienić poziom dźwięku.
- Stuknij [Przypisz przyc. migaw.], aby użyć klawisza aparatu jako przycisku REC lub przycisku Zrzut. Po wybraniu opcji [Nagraj] można zacząć nagrywanie naciśnięciem klawisza aparatu, nawet jeśli okno dialogowe konfiguracji jest otwarte.
- Stuknij [Przypisz przyc. głośności], aby użyć klawisza głośności jako przycisku REC, włączyć klawisz głośności lub sterować ręcznym ustawianiem ostrości w aplikacji Cinema Pro. Po wybraniu opcji [Nagraj] można zacząć nagrywanie naciśnięciem klawisza głośności, nawet jeśli okno dialogowe konfiguracji jest otwarte.
- Stuknij [Poz. przyc. Nag.], aby zmienić pozycję przycisku REC i przycisku Zrzut.

### 3. Ustawienia funkcji Projekt

Stuknij pomarańczowy parametr, aby dobrać rozdzielczość i szybkość klatek całego projektu lub nagrań wideo. Ustawienia projektu można zmieniać tylko przed nagraniem pierwszego klipu wideo.

### 4. Ustawienia Klip – parametry ustawiane dla każdego klipu wideo.

- Stuknij [Wygl.], aby ustawić nastrój nagrania wideo.
- Stuknij [FPS], aby dobrać szybkość klatek. Wybierz [120], aby zarejestrować nagranie wideo w zwolnionym tempie.
- Stuknij [Obiektyw], aby wybrać obiektyw.  
[50 mm] zostanie udostępniony po aktualizacji oprogramowania. Wprowadzanie oprogramowania na rynek jest procesem etapowym. Czas i dostępność zależą od rynku i/lub operatora.
- Stuknij [Przysłona], aby zmienić wartość przysłony, gdy w pozycji [Obiektyw] ustawiono opcję [24 mm].
- Stuknij [ISO], aby dostosować wartość ISO. Stuknij [Auto], gdy jest w kolorze pomarańczowym, aby automatycznie ustawić właściwą wartość ISO.
- Stuknij [BB], aby wyregulować balans bieli. Balans bieli można regulować suwakami. Stuknij [Resetuj], aby zresetować wartości suwaka dla wybranego ustawienia.  
Aby ustawić balans bieli zgodnie z wybranym białym obszarem, wybierz [Niestandardowy], stuknij [Ustaw], trzymaj urządzenie w taki sposób, aby biały obszar całkowicie wypełnił kadr w środku, po czym ponownie stuknij [Ustaw].  
Po wybraniu opcji [Auto] można ustawić, czy mają być zablokowane ustawienia balansu bieli.
- Stuknij [Migawka], aby dostosować szybkość migawki. Stuknij [Auto], gdy jest w kolorze pomarańczowym, aby automatycznie ustawić odpowiednią szybkość migawki.
- Stuknij [Ostrość], aby ustawić ostrość. Stuknij [AF] lub [MF], aby przełączyć tryb ustawiania ostrości na automatyczny lub ręczny. Przy ręcznym trybie ustawiania ostrości można regulować znaczniki ostrości oraz szybkość ostrzenia, stukając  (Ikona ustawień). Przy automatycznym trybie ustawiania ostrości można określić obszar ostrości, stukając wizjer.

### 5. Stuknij, aby rozpocząć lub zakończyć nagrywanie.

### 6. Stuknij, aby przechwycić bieżącą klatkę w formie zdjęcia.

### 7. Stuknij, aby ukryć lub wyświetlić linie ramki, linie siatki oraz Pomiar ręczny.

### 8. Poziomica

Poziomica pomaga zmierzyć kąt nachylenia urządzenia i utrzymywać obraz w poziomie. Gdy urządzenie jest wypoziomowane, poziomica zmieni kolor na zielony.

### 9. Informacje o stanie

### 10. Miniatura

- Stuknij miniaturkę, aby wyświetlić klip wideo lub zdjęcie. Muśnij palcem w lewo lub w prawo, aby wyświetlić poprzedni lub następny klip wideo albo poprzednie lub następne zdjęcie.  
Aby wrócić do ekranu głównego aplikacji Cinema Pro, muśnij ekran palcem w dół lub stuknij  (Przycisk wstecz).
- Stuknij [Wszystkie pliki], aby wyświetlić klip wideo lub zdjęcie, którego nie ma w widoku miniatur. W trakcie wyświetlania klipu wideo lub zdjęcia muśnij palcem w lewo lub w prawo, aby wyświetlić poprzedni lub następny

obiekt.

Aby wrócić do poprzedniego ekranu, muśnij ekran palcem w dół lub stuknij ◀ (Przycisk wstecz).

- Można przechwycić zdjęcie z nagrania wideo, stukając  (Ikona edycji wideo) podczas odtwarzania.

#### Wskazówka

- Nagrania wideo 120 kl./s są odtwarzane z częstotliwością 120 Hz, nawet jeśli opcja [Wysoka częstotliwość odświeżania] w menu Ustawienia jest wyłączona.

#### 11. Wskaźnik poziomu sygnału audio

Stuknij wskaźnik, aby otworzyć menu ustawień sygnału audio.

- Stuknij [Mikrofon], aby wybrać [LP] lub [Tył]. Gdy wybrano [Tył], staraj się w miarę możliwości nie dotykać panelu tylnego podczas nagrywania, aby uniknąć nagrywania szumów.
- Stuknij [Inteligentny filtr przeciwwietrzny], aby zredukować szum wiatru.
- Wybierz wartość, aby zmienić poziom dźwięku.

#### 12. Pomiar ręczny

Pomiar ręczny wskazuje niedoświetlenie/prześwietlenie.

---

#### Powiązany temat

- [Łączenie nagrań i oglądanie filmu](#)
- [Ustawienia ekranu](#)



Smartfon

Xperia PRO-I XQ-BE52/XQ-BE62/XQ-BE72

## Łączenie nagrań i oglądanie filmu



Można połączyć nagrania, aby utworzyć film, po czym obejrzeć ten film przy użyciu aplikacji Cinema Library.

- 1 Korzystając z aplikacji Cinema Pro, stuknij [Wszystkie pliki], aby wyświetlić listę nagrań w projekcie.
- 2 Stuknij  (Ikona więcej) > [Utwórz ostateczny film].
- 3 Stukaj nagrania w kolejności, w której chcesz je połączyć.
- 4 Stuknij [Utwórz].



### Uwaga

- Nagrania o różnych szybkościach klatek nie można łączyć.

## Jak obejrzeć utworzony film przy użyciu aplikacji Cinema Library

1. Uruchom aplikację Cinema Library.
  - Korzystając z aplikacji Cinema Pro, stuknij [Wszystkie pliki] >  (Ikona Cinema Library).
  - Korzystając z aplikacji Cinema Pro, stuknij  (Ikona menu) > [Cinema Library].
  - Dotknij i przytrzymaj  (Ikona Cinema Pro), a następnie stuknij [Cinema Library] w menu, które się otworzy.
2. Stuknij [Ostateczne filmy], a następnie wybierz film.

### Wskazówka

- Na ekranie głównym można utworzyć skrót do aplikacji Cinema Library. Dotknij i przytrzymaj  (Ikona Cinema Pro). Z wyświetlonego menu przeciągnij  (Ikona Cinema Library) w odpowiednie miejsce.
- Nagrania wideo 120 kl./s są odtwarzane z częstotliwością 120 Hz, nawet jeśli opcja [Wysoka częstotliwość odświeżania] w menu Ustawienia jest wyłączona.

### Powiązany temat

- [Uruchamianie aplikacji Cinema Pro](#)
- [Ustawienia ekranu](#)

Smartfon

Xperia PRO-I XQ-BE52/XQ-BE62/XQ-BE72

## Parowanie z pilotem zdalnego sterowania Bluetooth

Aplikacje Photo Pro i Video Pro można obsługiwać z poziomu urządzenia Xperia za pomocą pilota zdalnego sterowania Bluetooth lub uchwytu produkowanych przez firmę Sony (sprzedawane oddzielnie).

Szczegółowe informacje dotyczące zgodnych pilotów zdalnego sterowania i uchwytów można znaleźć w witrynie Sony dla danego obszaru lub uzyskać od sprzedawcy produktów Sony bądź w miejscowym autoryzowanym serwisie Sony. Zapoznaj się również z instrukcją obsługi pilota zdalnego sterowania Bluetooth lub uchwytu.

- 1 Na urządzeniu Xperia uruchom aplikację **Photo Pro** lub **Video Pro**.
- 2 Na urządzeniu Xperia stuknij **[MENU]** (w przypadku Photo Pro) lub **☰** (Ikona ustawień) (w przypadku Video Pro).
- 3 Na urządzeniu Xperia stuknij **[Zdal. ster. Bluetooth]**, a następnie stuknij przełącznik, aby włączyć tę funkcję.
- 4 Na urządzeniu Xperia stuknij **[Sparuj nowy kontroler]**.
- 5 Na pilocie zdalnego sterowania Bluetooth przeprowadź parowanie.
  - GP-VPT2BT: Naciśnij i przez co najmniej 7 sekund przytrzymaj jednocześnie przycisk PHOTO i stronę T przycisku zoomu .
  - RMT-P1BT: Naciśnij i przez co najmniej 7 sekund przytrzymaj jednocześnie przycisk zwalniania migawki/REC oraz przycisk ostrości/zoomu (przycisk + lub przycisk -).

Szczegółowe informacje można znaleźć w instrukcji obsługi pilota zdalnego sterowania Bluetooth.



- 6 Na urządzeniu Xperia postępuj zgodnie z instrukcjami wyświetlanymi na ekranie.

Wybierz **[Sparuj i połącz]** i **[SPARUJ]** w powiadomieniach i oknach dialogowych wyświetlanych kilkakrotnie po wykryciu pilota zdalnego sterowania Bluetooth przez urządzenie Xperia. Nazwa pilota zdalnego sterowania Bluetooth może być wyświetlana jako adres Bluetooth (liczby i litery).

### Uwaga

- Po przywróceniu ustawień fabrycznych dane parowania również zostaną usunięte. Aby korzystać z pilota zdalnego sterowania Bluetooth, należy ponownie przeprowadzić parowanie.
- W przypadku niestabilnego połączenia Bluetooth usuń wszelkie przeszkody, na przykład osoby lub metalowe przedmioty znajdujące się pomiędzy urządzeniem Xperia a sparowanym pilotem zdalnego sterowania Bluetooth.
- Jeżeli funkcja ta nie działa prawidłowo, zapoznaj się z poniższymi uwagami, a następnie spróbuj ponownie sparować urządzenia.
  - Sprawdź, czy pilot zdalnego sterowania Bluetooth nie jest połączony z innymi urządzeniami.
  - Sprawdź, czy nie obsługujesz urządzenia Xperia przy użyciu innego pilota zdalnego sterowania Bluetooth.
  - Sprawdź, czy tryb samolotowy urządzenia Xperia jest wyłączony.
  - Sprawdź, czy funkcja Bluetooth urządzenia Xperia jest włączona.
  - Usuń parowanie pilota zdalnego sterowania Bluetooth.

### Wskazówka

- Po sparowaniu z pilotem zdalnego sterowania Bluetooth można obsługiwać zarówno aplikację Photo Pro jak i Video Pro.
- Włącz lub wyłącz funkcję [Zdal. ster. Bluetooth] indywidualnie dla aplikacji Photo Pro i Video Pro.
- Aby zmienić nazwę sparowanego pilota zdalnego sterowania Bluetooth, znajdź i stuknij [Ustawienia] > [Połączenie urządzenia], stuknij  (Ikona ustawień) obok nazwy sparowanego pilota zdalnego sterowania Bluetooth, a następnie stuknij  (Ikona edycji).





## Jak korzystać z trybu obciążenia aparatu

W ramach środków zapobiegawczych może dojść do ograniczenia pewnych funkcji urządzenia w przypadku jego intensywnego użytkowania. Włączenie trybu obciążenia aparatu pozwala utrzymać wysoką wydajność przez dłuższy czas.

1. Stuknij [MENU] (w przypadku Photo Pro) lub  (Ikona ustawień) (w przypadku Video Pro).
2. Stuknij [Zdal. ster. Bluetooth] > [Tryb obciążenia aparatu], a następnie postępuj zgodnie z instrukcjami wyświetlanymi na ekranie, aby włączyć tę funkcję.

## Ikony stanu połączenia z pilotem zdalnego sterowania Bluetooth

W trakcie korzystania z aplikacji Photo Pro lub Video Pro można sprawdzić stan połączenia z pilotem zdalnego sterowania Bluetooth w wizjerze, gdy włączona jest funkcja [Zdal. ster. Bluetooth].

-  (Ikona połączenia z pilotem zdalnego sterowania Bluetooth): Obsługa z poziomu pilota zdalnego sterowania Bluetooth jest włączona.
-  (Ikona rozłączenia z pilotem zdalnego sterowania Bluetooth): Obsługa z poziomu pilota zdalnego sterowania Bluetooth jest wyłączona.
-  (Ikona dostępności trybu obciążenia aparatu): Tryb obciążenia aparatu jest włączony i dostępny.
-  (Ikona niedostępności trybu obciążenia aparatu): Tryb obciążenia aparatu jest włączony, ale niedostępny, ponieważ do obsługi aplikacji Photo Pro i Video Pro nie jest używany pilot zdalnego sterowania Bluetooth.

### Wskazówka

- Połączenie Bluetooth jest aktywne tylko podczas korzystania z urządzenia Xperia za pomocą pilota zdalnego sterowania Bluetooth.

## Jak usunąć sparowanie pilota zdalnego sterowania Bluetooth

1. Znajdź i stuknij [Ustawienia] > [Połączenie urządzenia].
2. W sekcji [Urządzenia połączone wcześniej], stuknij  (Ikona ustawień) obok nazwy pilota zdalnego sterowania Bluetooth, którego sparowanie chcesz usunąć.
3. Stuknij [Zapomnij] > [Zapomnij urządzenie].

## Obsługa pilota zdalnego sterowania Bluetooth

Można rejestrować obrazy i nagrywać wideo, naciskając przyciski na pilocie zdalnego sterowania Bluetooth. Więcej informacji na temat obsługi pilota zdalnego sterowania Bluetooth zawiera Przewodnik pomocniczy pilota zdalnego sterowania Bluetooth.

### Wskazówka

- Aby przełączyć obiektywy głównego aparatu, naciśnij przycisk C1 na pilocie zdalnego sterowania Bluetooth.

- Włączanie lub wyłączanie funkcji Bluetooth
- Przegląd trybu BASIC (Podstawowego)
- Przegląd trybu AUTO/P/S/M
- Uruchamianie aplikacji Video Pro
- Menu Ustawienia

F-704-100-56 Copyright 2021 Sony Corporation

Smartfon

Xperia PRO-I XQ-BE52/XQ-BE62/XQ-BE72

## Korzystanie z aplikacji Monitor zewnętrzny

Po podłączeniu aparatu zewnętrznego, takiego jak Sony Alpha, aplikacja Monitor zewnętrzny może się przydać w następujących sytuacjach:

- Można używać wyświetlacza HD telefonu Xperia jako monitora aparatu.
- Można upewniać się, że ostrość jest ustawiona na fotografowanym obiekcie, ścigając i rozszerzając palce na ekranie w celu zwiększenia i zmniejszenia zoomu.
- Można znajdować najlepsze oświetlenie w różnych warunkach fotografowania dzięki funkcji dostosowywania jasności.

Tryb Streaming mode umożliwia transmisję strumieniową na żywo obrazu z dowolnego miejsca za pośrednictwem sieci komórkowej z monitorowaniem nagrania wideo z poziomu aparatu zewnętrznego.

- Transmisja z podłączonej kamery do odbiorców w maksymalnej rozdzielczości 4K.
- Proste publikowanie materiałów w różnych usługach społecznościowych za pomocą protokołu RTMP.



### 1 Znajdź i stuknij, (Ikona monitora zewnętrznego), aby uruchomić aplikację Monitor zewnętrzny.

Jeżeli w szufladzie aplikacji nie ma  (Ikona monitora zewnętrznego), znajdź i stuknij [Ustawienia] > [Połączenie urządzenia] > [Ustawienia połączeń] > [Monitor zewnętrzny], a następnie stuknij przełącznik [Pokaż aplikację Monitor zewnętrzny].

### 2 Podłącz urządzenie wideo.

- Za pośrednictwem przewodu USB Type-C podłącz do urządzenia Xperia urządzenie wideo, które obsługuje wysyłanie sygnału USB Video Class (UVC).
- Za pośrednictwem przewodu HDMI oraz przejściówki HDMI-UVC podłącz do urządzenia Xperia urządzenie wideo, które obsługuje wysyłanie sygnału HDMI.

### 3 Stuknij [Tryb], a następnie wybierz [Tryb monitora] lub [Streaming mode].

Jeśli nie są wyświetlane żadne menu ani ikony, stuknij dowolne miejsce na ekranie.

## Monitor zewnętrzny Tryb monitora — przegląd



1. Stuknij, aby wyświetlić lub ukryć fałszywe kolory.
2. Stuknij, aby wyświetlić i wybrać spośród różnych stylów kształtów fali.
3. Stuknij, aby zablokować ekran i zapobiec przypadkowym działaniom.
4. Stuknij, aby wyregulować poziom jasności suwakiem.
5. Stuknij, aby wyświetlić i wybrać rodzaj linii siatki.
6. Stuknij, aby wyświetlić i wybrać spośród różnych proporcji obrazu.
7. Stuknij, aby obrócić ekran o 180 stopni.
8. Stuknij, aby wprowadzić bardziej szczegółowe ustawienia.
9. Stuknij, aby wybrać [Tryb monitora] lub [Streaming mode].
10. Stan dźwięku
11. Format wideo/Szybkość klatek
12. Wybrany tryb
13. Stan baterii

---

#### Powiązany temat



- [Menu Ustawienia](#)
- [Przegląd](#)
- [Monitor zewnętrzny Streaming mode](#)
- [Monitor zewnętrzny Ustawienia audio](#)
- [Tryb obciążenia monitora](#)

Smartfon

Xperia PRO-I XQ-BE52/XQ-BE62/XQ-BE72

## Monitor zewnętrzny Streaming mode

Aplikacja Monitor zewnętrzny obsługuje transmisję strumieniową na żywo przy użyciu protokołu RTMP.

- 1 **Uruchom aplikację Monitor zewnętrzny i podłącz urządzenie wideo.**
- 2 **Stuknij  (Ikona ustawień) > [Ustawienia trans. strum.].**  
Jeśli nie są wyświetlane żadne menu ani ikony, stuknij dowolne miejsce na ekranie.
- 3 **Stuknij [Połącz z], a następnie wybierz metodę przesyłania strumieniowego RTMP.**
  - [Niestandardowy adres RTMP]: Wybierz, aby przesyłać strumieniowo za pomocą protokołu RTMP, po czym ustaw [URL strumienia RTMP] oraz [Klucz strumienia RTMP].
  - [YouTube™]: Wybierz przesyłanie strumieniowe za pomocą YouTube, a następnie ustaw [Konto YouTube™] oraz [YouTube™ live event]. Aby utworzyć nowe zdarzenie, stuknij [Utwórz nowe wydarzenie].
- 4 **Stuknij [Tryb], a następnie wybierz [Streaming mode].**
- 5 **Stuknij  (Przycisk przesyłania strumieniowego), aby rozpocząć przesyłanie strumieniowe.**  
Aby zatrzymać przesyłanie strumieniowe, stuknij  (Przycisk przesyłania strumieniowego).

### Uwaga



- W przypadku korzystania z aplikacji Monitor zewnętrzny należy przestrzegać warunków korzystania z usługi transmisji strumieniowej na żywo oraz wymagań dotyczących transmisji strumieniowej na żywo.
- Zależnie od usługi transmisji strumieniowej na żywo warunki lub dane techniczne mogą się zmienić lub zostać uzupełnione bez uprzedzenia.
- Jeżeli transmisja strumieniowa na żywo nie działa prawidłowo, spróbuj przełączyć typ sieci. Aby przełączyć typ sieci, znajdź i stuknij [Ustawienia] > [Sieć i internet] > [Karty SIM], wybierz kartę SIM, stuknij [Preferowany typ sieci], a następnie wybierz typ sieci. Dostępne typy sieci zależą od twojej umowy.
- Jeśli wybierzesz [YouTube™] w pozycji [Połącz z], miejsce docelowe przesyłania strumieniowego będzie jedynym kanałem powiązany z twoim kontem Google. Jeżeli chcesz określić docelowe miejsce przesyłania strumieniowego w przypadku zarejestrowanych kilku kanałów, wybierz [Niestandardowy adres RTMP] w pozycji [Połącz z].

### Wskazówka

- Aby transmisja strumieniowa była bardziej stabilna, dostosuj ustawienia w kategorii [Wideo] zgodnie ze specyfikacjami usługi transmisji strumieniowej na żywo, pasma sieci i stanu sieci. Stuknij  (Ikona ustawień) > [Ustawienia trans. strum.] > [Maksymalna rozdzielczość], [Liczba klatek na sekundę] lub [Jakość wideo], a następnie wybierz odpowiednią opcję. Opcje są następujące.

Maksymalna rozdzielczość	Liczba klatek na sekundę (kl./s)	Jakość wideo (przepływność transmisji strumieniowej)		
		Niska	Średnia	Wysoka
3840 x 2160	60/50	20000 kbps	35500 kbps	51000 kbps
	30 lub mniej	13000 kbps	23500 kbps	34000 kbps

Maksymalna rozdzielczość	Liczba klatek na sekundę (kl./s)	Jakość wideo (przepływność transmisji strumieniowej)		
		Niska	Średnia	Wysoka
1920 x 1080	60/50	4500 kbps	6750 kbps	9000 kbps
	30 lub mniej	3000 kbps	4500 kbps	6000 kbps
1280 x 720	60/50	2250 kbps	4125 kbps	6000 kbps
	30 lub mniej	1500 kbps	2750 kbps	4000 kbps

- Wartości rozdzielczości, szybkości klatek i jakości wideo wybrane w kategorii [Wideo] to wartości maksymalne w przypadku przesyłania strumieniowego. Jeśli wartości dla wejściowego sygnału wideo z podłączonego aparatu zewnętrznego są niższe niż ustawienia wybrane w kategorii [Wideo], obraz wideo będzie przesyłany strumieniowo przy ustawieniach z podłączonego aparatu zewnętrznego.
- Przy małych szybkościach komunikacji, na przykład w przypadku transmisji strumieniowej w miejscach o niskiej jakości sygnału lub będąc w ruchu mogą występować zakłócenia obrazów wideo i dźwięku lub może dochodzić do ich zaniku. W takim przypadku poniższe ustawienia mogą poprawić stan obrazu i dźwięku.
  - Stuknij  (Ikona ustawień) > [Ustawienia trans. strum.] > [Maksymalna rozdzielczość], a następnie wybierz [1280 x 720].
  - Stuknij  (Ikona ustawień) > [Ustawienia trans. strum.] > [Jakość wideo], a następnie wybierz [Niska].

## Monitor zewnętrzny Streaming mode – przegląd



1. Wskaźnik przesyłania strumieniowego/Czas przesyłania strumieniowego/Przepływność transmisji strumieniowej (wyświetlana tylko podczas przesyłania strumieniowego)
2. Stuknij, aby wyłączyć lub włączyć mikrofon.
3. Stuknij, aby rozpocząć lub zakończyć przesyłanie strumieniowe.
4. Stan sieci

### Powiązany temat

- [Korzystanie z aplikacji Monitor zewnętrzny](#)
- [Monitor zewnętrzny Ustawienia audio](#)
- [Tryb obciążenia monitora](#)
- [Menu Ustawienia](#)



Smartfon

Xperia PRO-I XQ-BE52/XQ-BE62/XQ-BE72

## Monitor zewnętrzny Ustawienia audio

Dźwięk z podłączonego urządzenia zewnętrznego, takiego jak aparat lub mikrofon urządzenia Xperia, można monitorować lub transmitować strumieniowo na żywo.

Aby monitorować lub transmitować strumieniowo na żywo dźwięk z podłączonego urządzenia zewnętrznego, podłącz go za pośrednictwem przewodu USB 2.0 High Speed **(A)**. Po podłączeniu urządzenia zewnętrznego przy użyciu przewodu USB 3.0 Super Speed **(B)** można monitorować lub transmitować strumieniowo na żywo dźwięk wejściowy z mikrofonu urządzenia Xperia.

### Uwaga

- Po podłączeniu mikrofonu zewnętrznego do urządzenia Xperia dźwięk wejściowy z podłączonego mikrofonu zewnętrznego będzie monitorowany lub transmitowany strumieniowo na żywo. Więcej informacji można znaleźć w witrynie pomocy dla urządzeń Xperia.

### Wskazówka

- W przypadku ustawienia rozdzielczości przesyłania strumieniowego przez USB w niektórych aparatach Sony na 720p, a następnie podłączenia takiego aparatu do urządzenia Xperia, można monitorować lub transmitować strumieniowo na żywo dźwięk z takiego aparatu. Więcej informacji o tym, czy dany aparat obsługuje tę funkcję, oraz na temat określonych ustawień zawiera Przewodnik pomocniczy danego aparatu.

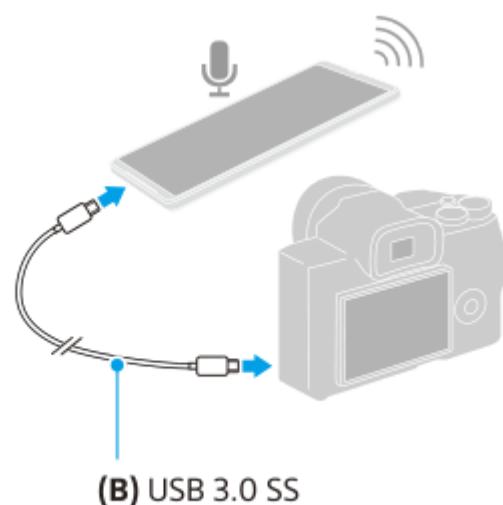
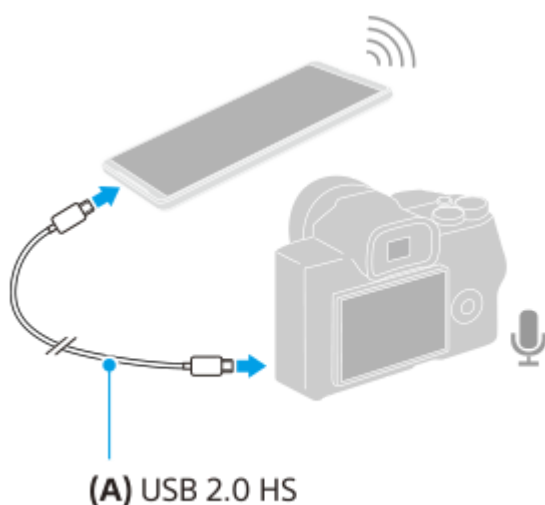

### Jak ustawić wyjście audio

Można wybrać, czy dźwięk ma być odtwarzany przez głośnik urządzenia Xperia, czy przez słuchawki podłączone do urządzenia Xperia.

- Stuknij  (Ikona ustawień) > [Ustawienia monitora] > [Wyjście audio].
- Wybierz opcję.

### Jak dostosować jakość dźwięku podczas transmisji strumieniowej na żywo

- Stuknij  (Ikona ustawień) > [Ustawienia trans. strum.].
- Stuknij [Przepływność], [Częstotliwość próbkowania] lub [Kanał audio], a następnie wybierz odpowiednią opcję.

---

---

## Powiązany temat

- [Korzystanie z aplikacji Monitor zewnętrzny](#)
- [Monitor zewnętrzny Streaming mode](#)
- [Tryb obciążenia monitora](#)

F-704-100-56 Copyright 2021 Sony Corporation

Smartfon

Xperia PRO-I XQ-BE52/XQ-BE62/XQ-BE72



## Tryb obciążenia monitora

W ramach środków zapobiegawczych może dojść do ograniczenia pewnych funkcji urządzenia w przypadku jego intensywnego użytkowania. Włączona opcja Tryb obciążenia monitora pozwala utrzymać wysoką wydajność przez dłuższy czas.

- 1 Stuknij  (Ikona ustawień) > [Tryb obciążenia monitora], a następnie stuknij przełącznik, aby włączyć tę funkcję.

Gdy temperatura powierzchni urządzenia wzrasta, na ekranie pojawia się  (Ikona Odporność).

### Wskazówka

- Ikonę  (Ikona Odporność) można przesunąć w wybrane miejsce. Dotknij ikony i przytrzymaj ją, aż urządzenie zawibruje, a następnie przeciągnij ją.
- Po stuknięciu ikony  (Ikona Odporność) pojawi się okno podręczne z ostrzeżeniem.

### Powiązany temat

- [Korzystanie z aplikacji Monitor zewnętrzny](#)
- [Monitor zewnętrzny Streaming mode](#)
- [Monitor zewnętrzny Ustawienia audio](#)

Smartfon

Xperia PRO-I XQ-BE52/XQ-BE62/XQ-BE72

## Uruchamianie aplikacji Pomocnik gracza

Dzięki różnorodnym funkcjom aplikacji **Pomocnik gracza** gra jest o wiele wygodniejsza. Podczas gry można między innymi poprawiać jakość dźwięku w mikrofonie w przypadku czatów głosowych przy użyciu zestawu nagłownego w zależności od rodzaju mikrofonu, regulować kolory, efekty wyświetlanych materiałów i dźwięki.

Pobrane gry są automatycznie zapamiętywane w aplikacji **Pomocnik gracza** i można je szybko uruchomić z poziomu menu Moje gry.

- 1 **Znajdź i stuknij**  (Ikona Pomocnika gracza).

### Przegląd ekranu

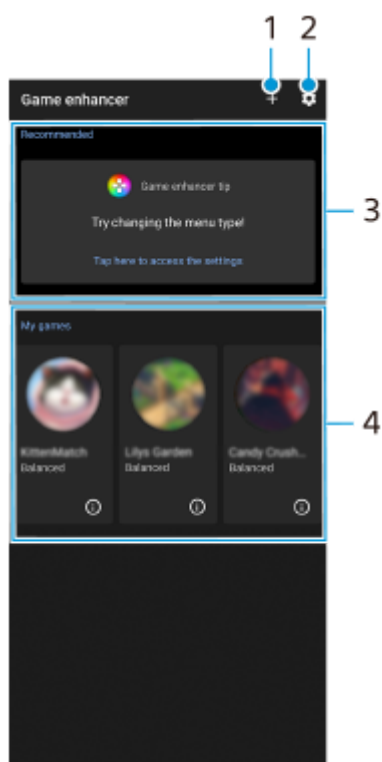

1. Ręczne dodawanie nowych gier.
2. Ustawienia Pomocnika gracza
3. Polecane – Wyświetlane jest wprowadzenie do funkcji i zalecanych gier Pomocnika gracza.
4. Moje gry  
Automatycznie zostanie pokazana lista pobranych gier. Stuknij ikonę gry, aby uruchomić daną grę.  
Aby wyświetlić zrzut ekranu lub nagranie wideo zarejestrowane przez aplikację Pomocnik gracza, stuknij  (Ikona profili gier).

### Jak zapisywać ikony gier

Wszystkie aplikacje do gier można zapisywać i nimi zarządzać w menu Moje gry. Ikony gier przechowywane na ekranie aplikacji Pomocnik gracza będą niewidoczne na ekranie głównym i w szufladzie aplikacji.

1. Stuknij  (Ikona Ustawienia Pomocnika gracza), a następnie stuknij przełącznik [Zapisz ikony gier], aby włączyć tę funkcję.

## Wskazówka

- Jeżeli ikon gier nie można zapisać, upewnij się, że ekran główny nie został zmieniony z [Xperia - Ekran główny], a na ekranie głównym znajduje się  (Ikona Pomocnika gracza).

---

## Powiązany temat

- [Korzystanie z menu Pomocnika gracza](#)
- [Ustawianie opcji w sekcji \[Obraz i dźwięk\] w menu Pomocnika gracza](#)
- [Używanie klawisza aparatu jako klawisza skrótów w Pomocniku gracza](#)

F-704-100-56 Copyright 2021 Sony Corporation

Smartfon

Xperia PRO-I XQ-BE52/XQ-BE62/XQ-BE72

## Korzystanie z menu Pomocnika gracza

Podczas gry można dostosowywać różne ustawienia. W menu z symbolem ⓘ (Przycisk Pokaż szczegóły) w prawym górnym rogu ekranu stuknij ⓘ (Przycisk Pokaż szczegóły), aby wyświetlić opisy ustawień.

### 1 Podczas grania stuknij 🎮 (Pływająca ikona).



### 2 W otwartym menu stuknij i skonfiguruj odpowiednie ustawienia.

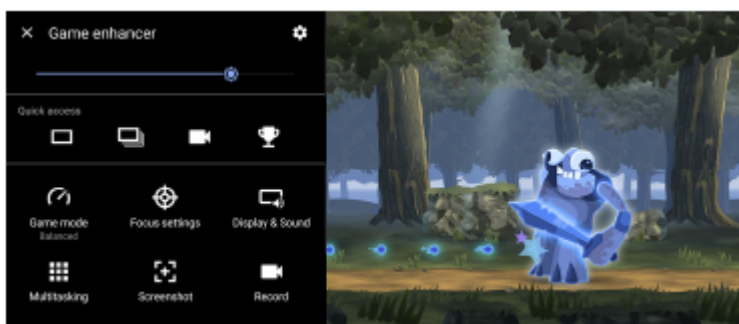



- [Tryb gry]: Wybierz opcję spośród [Preferowana wydajność], [Zrównoważony], [Preferowany czas działania baterii] oraz [Niestandardowy], aby zoptymalizować urządzenie do gier. Jeśli wybierzesz [Niestandardowy], stuknij ⚙️ (Ikona ustawień), aby dostosować ustawienia. Stuknij [Podgląd], aby dostosować ustawienia podczas testowania faktycznych elementów do sterowania grą. Okno konfiguracji można również przeciągnąć i przesunąć w odpowiednie miejsce. Można również ustawić następujące opcje.
  - [Optymalizacja obszaru dot.]: Ograniczenie obszaru dotykowego w trybie pejzażowym.
  - [Sterowanie zasilaniem H.S.]: Ograniczenie zmniejszenia wydajności i degradacji baterii spowodowanych przegrzaniem urządzenia w trakcie ładowania. Gdy działa aplikacja Pomocnik gracza, akumulator nie będzie ładowany, jeśli włączona jest opcja [Sterowanie zasilaniem H.S.].
- [Ustawienia koncentracji]: Umożliwienie skoncentrowania się na grze przez blokowanie powiadomień, połączeń przychodzących, klawisza aparatu i innych ustawień, które mogą przeszkadzać w rozgrywce.
- [Obraz i dźwięk]: Możliwość regulacji kolorów, efektów podczas wyświetlania materiałów oraz dźwięków podczas gry.
- [Wielozadaniowość]: Możliwość wyświetlania witryny internetowej lub korzystania z innych aplikacji. Wyszukiwanie informacji strategicznych podczas gry.
- [Zrzuty ekranu]: Wykonywanie zrzutu ekranu. Można także wykonać serię zrzutów ekranu, aby uchwycić decydujący moment w grze.
- [Nagraj]: Nagrywanie i udostępnianie rozgrywki, twarzy i komentarzy.

## Wskazówka



- Tryb STAMINA jest wyłączony, gdy używana jest aplikacja Pomocnik gracza. Jeśli priorytetem ma być trwałość akumulatora, ustaw w pozycji [Tryb gry] opcję [Preferowany czas działania baterii].

## Jak przełączyć rodzaj menu



Rodzaj menu można przełączać indywidualnie między  (Pasek rozwijany) i  (Pływająca ikona) w przypadku poszczególnych gier.

- Stuknij  (Pływająca ikona) >  (Ikona Ustawienia Pomocnika gracza) > [Typ menu], a następnie wybierz odpowiednią opcję.

### Wskazówka

-  (Pływająca ikona) można przeciągnąć i przesunąć w odpowiednie miejsce, np. na krawędź ekranu.
- Aby zmienić ustawienie rodzaju menu w przypadku wszystkich poprzednio dodanych gier, na ekranie głównym Pomocnika gracza stuknij  (Ikona Ustawienia Pomocnika gracza) > [Domyślny typ menu], a następnie wybierz opcję i stuknij [ZASTOSUJ].

## Jak wyświetlić witrynę internetową lub używać innych aplikacji podczas gry

- Podczas grania stuknij  (Pływająca ikona) > [Wielozadaniowość].
- Stuknij [INTERNET], [YouTube] lub [APLIKACJE].
  - Aby wrócić do menu, stuknij  (Przycisk wstecz).
  - Aby zminimalizować okno [Wielozadaniowość], stuknij  (Przycisk Minimalizuj).
  - Po wybraniu aplikacji w oknie [Aplikacje], aplikacja ta zostanie otwarta w oknie podręcznym.



Stuknij okno podręczne, aby wyświetlić ikony operacji.

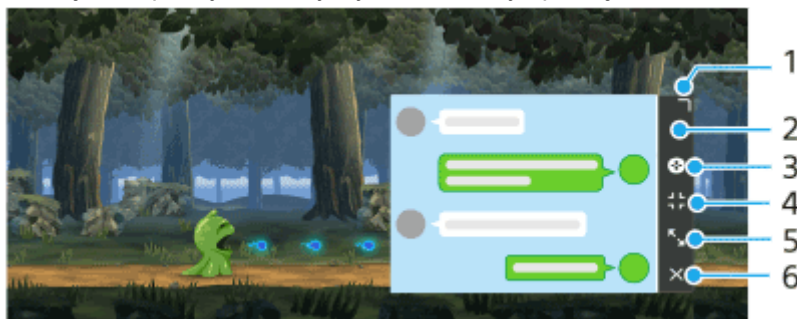

- Przeciągnij, aby zmienić rozmiar okna.
- Przeciągnij, aby przesunąć okno.
- Wyświetl menu Pomocnika gracza.
- Stuknij, aby zminimalizować okno.

Aby ponownie otworzyć okno podręczne, stuknij  (Pływająca ikona) lub rozwiń  (Pasek rozwijany).

Po przełączeniu do innego ekranu, na przykład ekranu głównego, gdy okno jest zminimalizowane, aplikacja będzie wyświetlana jako ikona.

5. Stuknij, aby zmaksymalizować okno.

Aby przywrócić poprzedni rozmiar okna, stuknij  (Ikona powrotu do poprzedniego rozmiaru), gdy okno jest zmaksymalizowane.

6. Stuknij, aby zamknąć okno.

---

#### Powiązany temat

- [Uruchamianie aplikacji Pomocnik gracza](#)
- [Ustawianie opcji w sekcji \[Obraz i dźwięk\] w menu Pomocnika gracza](#)
- [Tryb STAMINA](#)

F-704-100-56 Copyright 2021 Sony Corporation



Smartfon

Xperia PRO-I XQ-BE52/XQ-BE62/XQ-BE72

## Ustawianie opcji w sekcji [Obraz i dźwięk] w menu Pomocnika gracza

Istnieje możliwość regulacji kolorów, efektów podczas wyświetlania oraz dźwięków podczas gry. Stuknij ⓘ (Przycisk Pokaż szczegóły), aby wyświetlić opisy ustawień.

### Regulacja kolorystyki ekranu

Można zaprogramować maksymalnie 4 ustawienia w pozycji [Ustawienia jakości obrazu]. Można zastosować odpowiednie ustawienia, wybierając zaprogramowane ustawienie zależnie od sytuacji w grze.

1. Podczas grania stuknij 🎮 (Pływająca ikona) > [Obraz i dźwięk].
2. Stuknij [Ustawienia jakości obrazu].
3. Stuknij ⏪ (Ikona Wstecz) lub ⏩ (Ikona przekierowania) na środku w górnej części ekranu menu, aby wybrać pozycję do zaprogramowania, a następnie ustaw opcje.
  - [Tryb obrazu] i [Korektor L-y]: Stuknij, aby wybrać opcję.
  - [Balans bieli]: Przeciągnij suwak, aby ustawić wartość.
  - Aby zmienić nazwę zaprogramowanego ustawienia, stuknij ✎ (Ikona edycji) (maksymalnie 4 znaki).

### Regulacja dźwięku z użyciem Korektora audio

Można zaprogramować maksymalnie 4 ustawienia w pozycji [Korektor graficzny audio]. Można zastosować odpowiednie ustawienia, wybierając zaprogramowane ustawienie zależnie od sytuacji w grze.

1. Podczas grania stuknij 🎮 (Pływająca ikona) > [Obraz i dźwięk].
2. Stuknij przełącznik [Korektor graficzny audio], aby włączyć dane ustawienie.
3. Stuknij ⏪ (Ikona Wstecz) lub ⏩ (Ikona przekierowania) na środku w górnej części ekranu menu, aby wybrać pozycję do zaprogramowania, a następnie dobierz wartość dla każdej częstotliwości.
  - Aby zmienić nazwę zaprogramowanego ustawienia, stuknij ✎ (Ikona edycji) (maksymalnie 4 znaki).
  - Wartości można zmieniać tylko wówczas, gdy przełącznik [Korektor graficzny audio] jest w pozycji włączonej.

### Dostosowywanie ustawień wideo wyprowadzanych do podłączonego urządzenia zewnętrznego

Ustawienia wideo wysyłane do zewnętrznego urządzenia podłączonego do gniazda USB posiadanego urządzenia można dostosować za pośrednictwem przewodu USB Type-C. Należy pamiętać, że ustawienia zmienione w pozycji [Zewnętrzne wyjście USB] mają wpływ na całe urządzenie, a nie tylko na aplikację Pomocnik gracza.

1. Podczas grania stuknij 🎮 (Pływająca ikona) > [Obraz i dźwięk].
2. Stuknij [Zewnętrzne wyjście USB], a następnie wybierz odpowiednią opcję.
3. Podłącz lub podłącz ponownie urządzenie zewnętrzne.

#### Uwaga

- Ustawienia zmienione w pozycji [Zewnętrzne wyjście USB] zostaną zastosowane po ponownym podłączeniu przewodu. Ustawienia mogą nie zostać zastosowane w przypadku ponownego podłączenia przewodu natychmiast po uruchomieniu aplikacji Pomocnik gracza. Podłącz przewód ponownie około 1 minutę po uruchomieniu aplikacji Pomocnik gracza.
- Sygnały wideo mogą nie być wysyłane zgodnie z ustawieniem posiadanego urządzenia, zależnie od wyświetlanej aplikacji lub specyfikacji podłączonego urządzenia zewnętrznego.

### Poprawianie jakości dźwięku w mikrofonie w przypadku czatów głosowych

Druga strona będzie wyraźniej słyszeć twój głos podczas czatu głosowego. Wyreguluj ustawienie zgodnie z rodzajem mikrofonu. Ta funkcja działa tylko po podłączeniu zestawu nagłownego do gniazda audio 3,5 mm posiadanego urządzenia.

1. Podczas grania stuknij  (Pływająca ikona) > [Obraz i dźwięk].
2. Wybierz opcję w sekcji [Optymalizacja mikrofonu V.C.].

---

#### Powiązany temat

- [Korzystanie z menu Pomocnika gracza](#)
- [Przegląd](#)



F-704-100-56 Copyright 2021 Sony Corporation

Smartfon

Xperia PRO-I XQ-BE52/XQ-BE62/XQ-BE72

## Używanie klawisza aparatu jako klawisza skrótu w Pomocniku gracza

Do klawisza aparatu można przypisać używane podczas gry operacje Pomocnika gracza. Ustawienie to można zmieniać indywidualnie dla każdej gry.

1 Stuknij  (Pływająca ikona) >  (Ikona Ustawienia Pomocnika gracza) > [Sprzętowy przycisk skrótu] > [Naciśnięcie przycisku aparatu], a następnie wybierz odpowiednią opcję.

- [Domyślne (ust. urządzenia)]: Zastosuj ustawienia urządzenia.
- [Otw./zatk. Pomoc. gracza]: Otwieranie lub zamykanie menu Pomocnika gracza.
- [Włącz/wyłącz optymalizację obszaru dotykowego]: Włączanie lub wyłączanie funkcji [Optymalizacja obszaru dot.].
- [Szybki przełącznik ustawień wstępnych]: Szybkie przełączanie zaprogramowanych ustawień w pozycji [Ustawienia jakości obrazu] lub [Korektor graficzny audio] w sekcji [Obraz i dźwięk].

### Uwaga

- Funkcja [Optymalizacja obszaru dot.] jest dostępna, gdy w pozycji [Typ menu] ustawiono [Pasek rozwijany] i urządzenie działa w trybie pejzażowym. Jeśli po naciśnięciu klawisza aparatu pojawi się komunikat, należy sprawdzić opisy ustawień funkcji [Optymalizacja obszaru dot.].
- Funkcja [Wyłącz klawisz aparatu] w sekcji [Ustawienia koncentracji] jest wyłączona, gdy do klawisza aparatu przypisana jest jakaś operacja w Pomocniku gracza.

### Wskazówka

- Aby zmienić ustawienie [Sprzętowy przycisk skrótu] dla wszystkich poprzednio dodanych gier, na ekranie głównym Pomocnika gracza stuknij  (Ikona Ustawienia Pomocnika gracza) > [Domyślny sprzętowy przycisk skrótu] > [Naciśnięcie przycisku aparatu], a następnie wybierz opcję i stuknij [ZASTOSUJ].

### Powiązany temat

- [Uruchamianie aplikacji Pomocnik gracza](#)
- [Korzystanie z menu Pomocnika gracza](#)
- [Ustawianie opcji w sekcji \[Obraz i dźwięk\] w menu Pomocnika gracza](#)
- [Przegląd](#)

Smartfon

Xperia PRO-I XQ-BE52/XQ-BE62/XQ-BE72

## Poprawianie jakości dźwięku za pomocą funkcji 360 Spatial Sound

Korzystanie z funkcji 360 Spatial Sound sprawia, że dźwięk odtwarzany z jakichkolwiek stereofonicznych źródeł dźwięku, w tym serwisów transmisji strumieniowej, brzmi jak dźwięk przestrzenny. Aby korzystać z efektów, jakie oferuje ta funkcja, zaleca się korzystanie ze słuchawek.

- 1 **Znajdź i stuknij [Ustawienia] > [Dźwięk] > [Ustawienia dźwięku].**
- 2 **Stuknij przełącznik [360 Spatial Sound], aby włączyć funkcję.**
- 3 **Stuknij [360 Spatial Sound], aby uzyskać więcej opcji.**

### Uwaga

- Funkcja ta działa tylko wtedy, gdy używana jest aplikacja zgodna z funkcją 360 Spatial Sound.
- Jeżeli włączona jest zarówno funkcja 360 Spatial Sound, jak i Dolby Atmos, tylko jedna z nich może działać, zależnie od wykorzystywanej aplikacji. Gdy używasz aplikacji muzycznej, pierwszeństwo ma funkcja 360 Spatial Sound.
- Jakość dźwięku oryginalnego źródła dźwięku może mieć pierwszeństwo przed efektami oferowanymi przez funkcję 360 Spatial Sound, zależnie od odtwarzanego materiału.

### Powiązany temat

- [Menu Ustawienia](#)

Smartfon

Xperia PRO-I XQ-BE52/XQ-BE62/XQ-BE72

## Poprawianie jakości dźwięku przy użyciu funkcji Dolby Atmos®

Funkcja Dolby Atmos sprawia, że odtwarzany dźwięk brzmi bardziej realistycznie i jest trójwymiarowy.

- 1 **Znajdź i stuknij [Ustawienia] > [Dźwięk] > [Ustawienia dźwięku].**
- 2 **Stuknięciem przełącznika włącz funkcję Dolby Atmos.**
- 3 **Stuknij [Dolby Atmos], aby uzyskać więcej opcji.**

### Uwaga

- Aby korzystać z funkcji Audio o wysokiej rozdzielczości i cieszyć się oryginalną jakością dźwięku, wyłącz funkcję Dolby Atmos.
- Jeśli włączona jest funkcja DSEE Ultimate lub 360 Spatial Sound przy włączonej funkcji Dolby Atmos, działać może tylko jedna z nich, w zależności od używanej aplikacji. Gdy używana jest aplikacja muzyczna, pierwszeństwo ma funkcja DSEE Ultimate lub 360 Spatial Sound.

### Powiązany temat

- [Menu Ustawienia](#)

Smartfon

Xperia PRO-I XQ-BE52/XQ-BE62/XQ-BE72

## Poprawa jakości skompresowanych plików muzycznych (DSEE Ultimate)

---

Funkcja DSEE Ultimate poprawia jakość skompresowanej muzyki z wykorzystaniem technologii AI.

- 1 **Znajdź i stuknij [Ustawienia] > [Dźwięk] > [Ustawienia dźwięku].**
- 2 **Stuknięciem przełącznika włącz funkcję DSEE Ultimate.**

### Uwaga

- Jeśli zarówno funkcja DSEE Ultimate, jak i Dolby Atmos są włączone, w zależności od wykorzystywanej aplikacji może działać tylko jedna z tych funkcji. Gdy używasz aplikacji muzycznej, pierwszeństwo ma funkcja DSEE Ultimate.

---

### Powiązany temat

- [Menu Ustawienia](#)

Smartfon

Xperia PRO-I XQ-BE52/XQ-BE62/XQ-BE72

## Redukcja szumu wiatru podczas rejestrowania

---

Podczas rejestrowania można usunąć szum spowodowany przez wiatr docierający do mikrofonu, nie tracąc przy tym pierwotnej jakości dźwięku.

- 1 **Znajdź i stuknij [Ustawienia] > [Dźwięk] > [Ustawienia dźwięku] > [Inteligentny filtr przeciwwietrzny].**
- 2 **Stuknij przełącznik, aby włączyć funkcję.**

---

### Powiązany temat

- [Menu Ustawienia](#)
- [Wykonywanie zdjęć lub rejestrowanie nagrań wideo](#)

Smartfon

Xperia PRO-I XQ-BE52/XQ-BE62/XQ-BE72

## Korzystanie z trybu okna podręcznego

Inną aplikację można wyświetlić w małym oknie nachodzącym u góry na aplikację uruchomioną w trybie pełnoekranowym. Można także wyświetlić trzecią aplikację w oknie podręcznym, gdy wyświetlane są dwie aplikacje w trybie podzielonego ekranu.

- 1 Stuknij  (Przycisk przeglądu) na pasku nawigacyjnym.

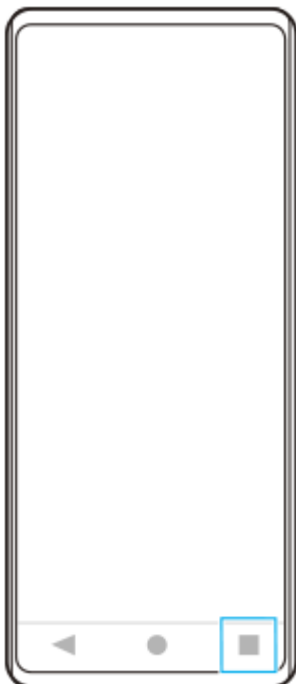

- 2 Muśnij palcem w lewo lub w prawo, aby wybrać aplikację, którą chcesz wyświetlić w małym oknie, a następnie stuknij [Okno podręczne].





- 3 Muśnij palcem w lewo lub w prawo, aby wybrać aplikację, którą chcesz wyświetlić na pełnym ekranie, a następnie stuknij ją.

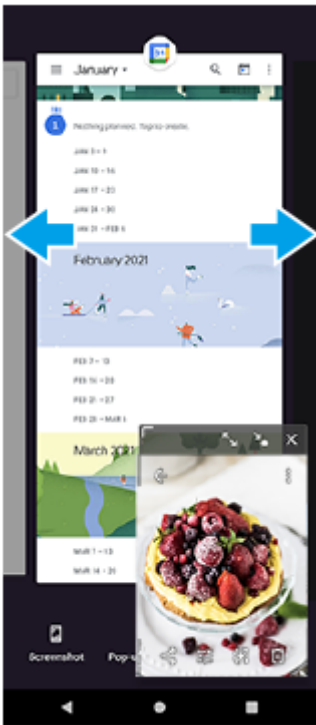

### Okno podręczne: przegląd

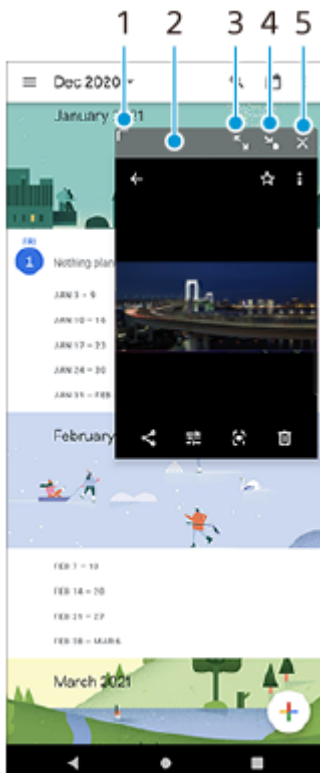

1. Przeciągnij, aby zmienić rozmiar okna.
2. Przeciągnij, aby przesunąć okno.
3. Stuknij, aby zmaksymalizować okno.
4. Stuknij, aby zminimalizować okno do ikony.
5. Stuknij, aby zamknąć okno.

## **Uwaga**

- Nie wszystkie aplikacje obsługują tryb okna podręcznego.
- Tryb okna podręcznego może być niedostępny zależnie od używanej funkcji lub aplikacji, na przykład podczas korzystania z aplikacji Photo Pro.

Smartfon

Xperia PRO-I XQ-BE52/XQ-BE62/XQ-BE72

## Korzystanie z trybu podzielonego ekranu

Tryb podzielonego ekranu umożliwia wyświetlenie dwóch aplikacji w tym samym czasie, na przykład gdy chcesz równocześnie oglądać zdjęcia i wyświetlić Kalendarz.

- 1 Stuknij  (Przycisk przeglądu) na pasku nawigacyjnym.

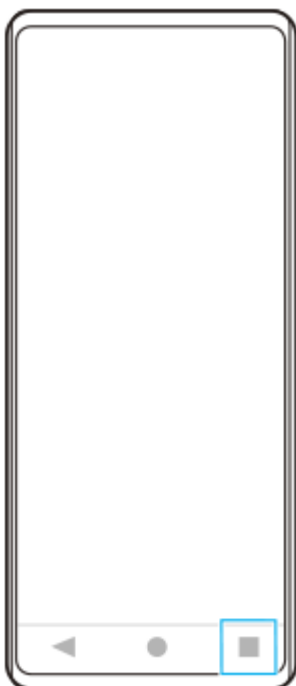

- 2 Stuknij [Przełącznik trybu wielu okien].



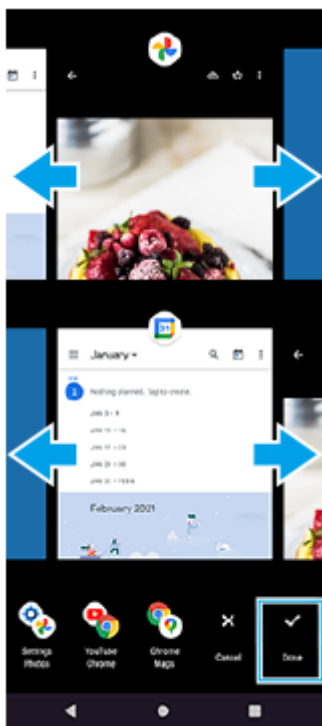

- 3 Muśnij palcem w lewo lub w prawo, aby wybrać odpowiednie aplikacje, a następnie stuknij [Gotowe].

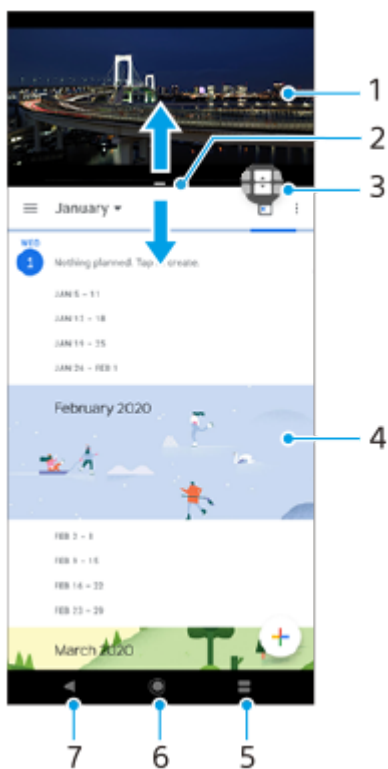

### Przegląd podziału ekranu



1. Aplikacja 1
2. Granica podziału ekranu — przeciągając ją, można zmienić rozmiar okien
3. Ikona przełącznika trybu wielu okien – Stuknij  (Ikona przełącznika trybu wielu okien), aby wybrać aplikacje. Przeciągnięcie krawędzi podzielonego ekranu spowoduje pojawienie się  (Ikona przełącznika trybu wielu okien).
4. Aplikacja 2
5. Przycisk przeglądu — wybierz ostatnio używaną aplikację dla dolnego okna
6. Przycisk ekranu głównego — umożliwia powrót do ekranu głównego
7. Przycisk Wstecz — powrót do poprzedniego ekranu aplikacji lub zamknięcie aplikacji

## **Uwaga**

- Nie wszystkie aplikacje działają w trybie podziału ekranu.

## **Jak zmieniać rozmiar okien podziału ekranu**

1. Przeciągnij granicę podziału ekranu znajdującą się na środku.

## **Jak wyjść z trybu podziału ekranu**

1. Przeciągnij granicę podziału ekranu w górę lub w dół ekranu.

F-704-100-56 Copyright 2021 Sony Corporation

Smartfon

Xperia PRO-I XQ-BE52/XQ-BE62/XQ-BE72

## Korzystanie z Wibracji dynamicznych

Funkcja Wibracja dynamiczna wzmacnia doznania podczas odtwarzania multimedialnych treści, dodając zsynchronizowane wibracje do oglądanych nagrań wideo lub słuchanej muzyki na posiadanym urządzeniu. Aby uzyskać więcej informacji na temat tej funkcji, przejdź do [Ustawienia] > [Dźwięk] > [Wibracja dynamiczna].

Wibracje nie występują w następujących przypadkach:

- Głośność multimedialnych treści jest wyciszona.
- Ekran jest wyłączony.

### Uwaga

- Funkcja Wibracja dynamiczna nie działa ze wszystkimi aplikacjami multimedialnymi.

- 1 **Znajdź i stuknij [Ustawienia] > [Dźwięk] > [Wibracja dynamiczna].**
- 2 **Stuknij przełącznik, aby włączyć funkcję.**

### Powiązany temat

- [Menu Ustawienia](#)
- [Zmiana ustawień funkcji Wibracja dynamiczna](#)

Smartfon

Xperia PRO-I XQ-BE52/XQ-BE62/XQ-BE72

## Zmiana ustawień funkcji Wibracja dynamiczna

---

### Regulacja poziomu wibracji podczas odtwarzania materiałów za pomocą aplikacji multimedialnej

1. Uruchom odpowiednią aplikację multimedialną, na przykład aplikację Muzyka.
2. Zaczynij odtwarzać zawartość multimedialną.
3. Naciśnij klawisz głośności, aby otworzyć panel głośności.
4. Przeciągnij suwak Wibracja dynamiczna, aby ustawić preferowany poziom dla danej aplikacji.  
Ustawienie funkcji Wibracja dynamiczna zostanie zapisane i zastosowane przy następnym otwarciu tej aplikacji.

### Dostosowanie czasu wibracji do dźwięku z urządzeń bezprzewodowych

1. Znajdź i stuknij [Ustawienia] > [Dźwięk] > [Wibracja dynamiczna].
2. Ustaw suwak [Synchronizacja], a następnie stuknij [TESTUJ], aby zatwierdzić zmieniony czas.

---

#### Powiązany temat

- [Menu Ustawienia](#)
- [Korzystanie z Wibracji dynamicznych](#)

Smartfon

Xperia PRO-I XQ-BE52/XQ-BE62/XQ-BE72

## Ustawianie funkcji Ekran dostosowany do otoczenia

Ekran dostosowany do otoczenia umożliwia wyświetlanie na ekranie informacji takich jak godzina, powiadomienia lub muzyka, gdy ekran jest wyłączony. Na Ekranie dostosowanym do otoczenia może być też wyświetlana okładka albumu podczas odtwarzania muzyki.

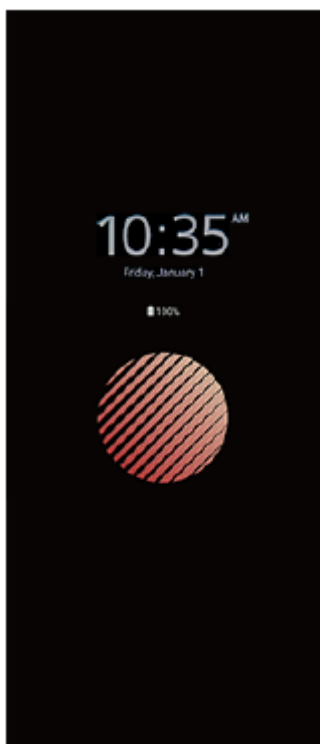

### Zmiana ustawień Ekran dostosowany do otoczenia

1. Stuknij [Ustawienia] > [Wygląd] > [Ekran dost. do otocz. (Aktywny wyświetlacz)].
2. Stuknij [Kiedy wyświetlać Ekr. dost. do otocz.], a następnie wybierz odpowiednie ustawienie.
3. Zamknij menu ustawień.

Ustawienie zostanie zapisane.

#### Wskazówka

- Jeśli ustawisz w pozycji [Kiedy wyświetlać Ekr. dost. do otocz.] opcję [Inteligentna aktywacja], w razie potrzeby zostanie uaktywniony Ekran zgodny z otoczeniem, na przykład podczas spaceru z urządzeniem w ręku lub po wyjęciu urządzenia z kieszeni lub torebki.

### Ekran dostosowany do otoczenia - wyświetlanie obrazu

1. Stuknij [Ustawienia] > [Wygląd] > [Ekran dost. do otocz. (Aktywny wyświetlacz)].
2. Stuknij [Naklejka], a następnie wybierz odpowiednią naklejkę lub zdjęcie.
3. Zamknij menu ustawień.

Ustawienie zostanie zapisane.

#### Powiązany temat

- [Menu Ustawienia](#)





Smartfon

Xperia PRO-I XQ-BE52/XQ-BE62/XQ-BE72

## Korzystanie z klawisza skrótu

---

Przypisaną aplikację można szybko uruchomić, naciskając klawisz skrótu na urządzeniu. Domyślnie przypisana jest aplikacja Video Pro.

### Jak zmienić przypisaną aplikację

1. Znajdź i stuknij [Ustawienia] > [System] > [Gesty] > [Klawisz skrótu].
2. Stuknij przełącznik, aby włączyć funkcję.
3. Wybierz aplikację z listy zgodnie z potrzebami.

#### Wskazówka

- Aplikacje na liście można zmienić, stukając  (Ikona edycji).
- Po przypisaniu aplikacji Photo Pro lub Video Pro do klawisza skrótu, aplikację Photo Pro lub Video Pro można uruchomić naciśnięciem tego przycisku bez odblokowywania urządzenia, gdy ekran jest wyłączony.

---

#### Powiązany temat

- [Przegląd](#)
- [Menu Ustawienia](#)

Smartfon

Xperia PRO-I XQ-BE52/XQ-BE62/XQ-BE72

## Boczny sensor - włączanie i wyłączenie

---

- 1 Znajdź i stuknij [Ustawienia] > [Wyświetlacz] > [Zaawansowane].
  - 2 Stuknij [Boczny sensor].
  - 3 Stuknij przełącznik, aby włączyć lub wyłączyć funkcję.
- 

### Powiązany temat

- [Menu Ustawienia](#)
- [Korzystanie z funkcji Boczny sensor](#)
- [Ustawianie innych opcji Boczny sensor](#)

Smartfon

Xperia PRO-I XQ-BE52/XQ-BE62/XQ-BE72

## Korzystanie z funkcji Boczny sensor

Można stuknąć pasek Boczny sensor na krawędzi ekranu lub przesunąć go jedną ręką, aby ułatwić korzystanie z urządzenia. W trybie podzielonego ekranu można wyświetlić Menu Boczego sensora jako skrót do aplikacji i ustawień lub menu wielu okien, aby wybrać dwie aplikacje. Można także wrócić do poprzedniego ekranu, przesuwając pasek Boczny sensor w dół na krawędzi ekranu. Palcem należy stukać lub przesunąć w obszarze paska Boczny sensor.



### Uwaga

- Boczny sensor może nie być dostępny, zależnie od używanych aplikacji i funkcji.

## Dostosowanie paska Boczny sensor

Aby przesunąć pasek Boczny sensor w górę lub w dół, dotknij paska Boczny sensor i przytrzymaj go, po czym przeciągnij go w górę lub w dół.

Aby ustawić pozycję dotykową w dowolnym miejscu na ekranie, dotknij paska Boczny sensor i przytrzymaj go, po czym przeciągnij go w stronę środkowej części ekranu. Kształt paska Boczny sensor zmieni się w okrąg, który można przeciągnąć i umieścić w dowolnym miejscu na ekranie.

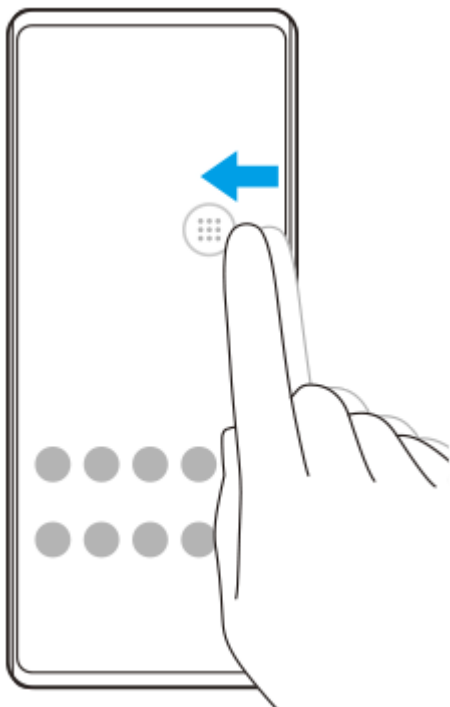

#### Wskazówka

- Aby przywrócić oryginalny kształt paska Boczny sensor, wystarczy przeciągnąć okrąg z powrotem do krawędzi ekranu.

### Menu Boczno sensora - wyświetlanie

Aby włączyć menu Boczny sensor, stuknij dwukrotnie pasek lub okrąg Boczny sensor. Postępuj zgodnie z instrukcjami wyświetlanymi na ekranie, aby wybrać aplikację. Aplikację można też uruchomić w oknie podręcznym.

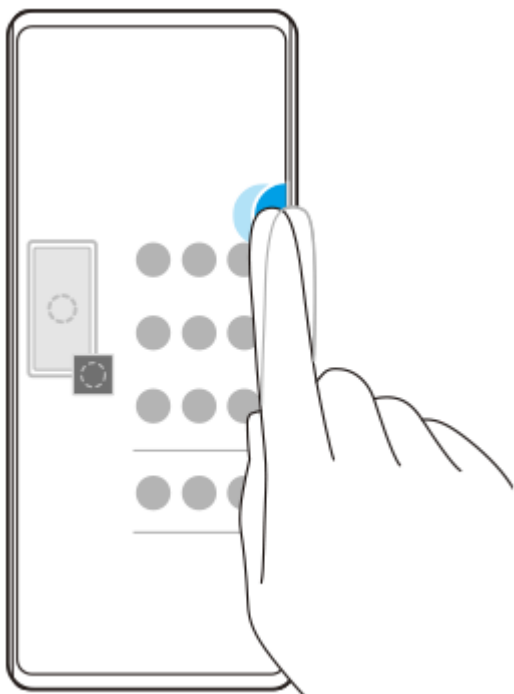

#### Wskazówka

- Aby zamknąć Menu Boczno sensora, stuknij dwukrotnie pasek Boczny sensor lub stuknij pusty obszar na ekranie.

### Wyświetlanie Menu trybu wielu okien

Muśnij w górę pasek lub okrąg Boczny sensor, aby wyświetlić Menu trybu wielu okien. Postępuj zgodnie z instrukcjami wyświetlanymi na ekranie, aby dodać aplikacje do podziału ekranu.

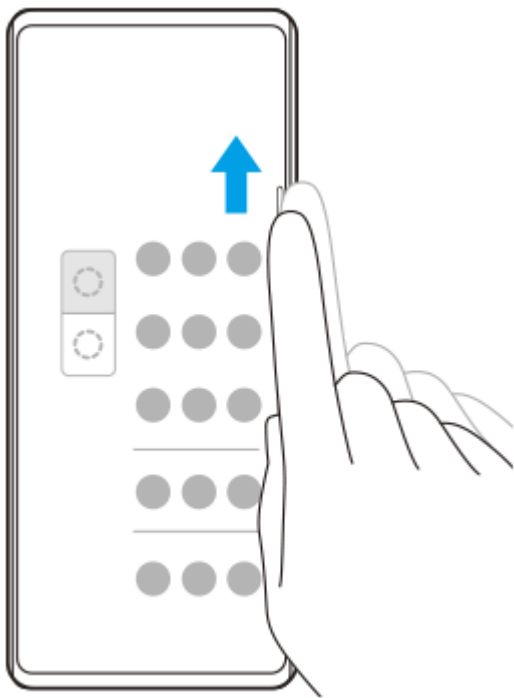

### **Powrót do poprzedniego ekranu za pomocą paska Boczny sensor**

Muśnij w dół pasek lub okrąg Boczny sensor, aby wrócić do poprzedniego ekranu.

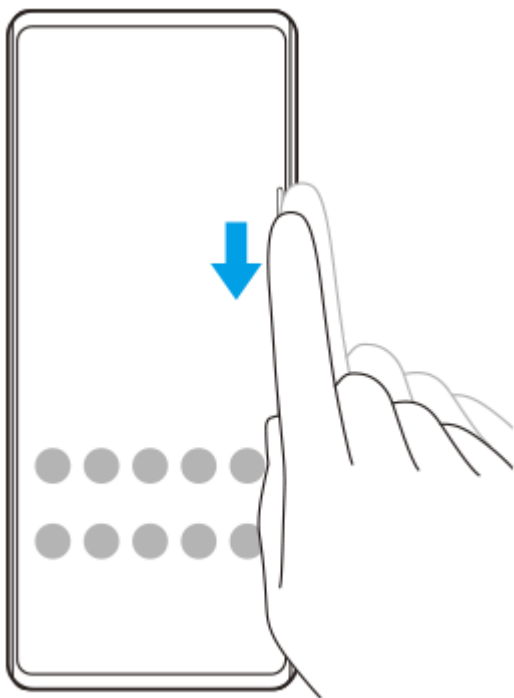

---

#### **Powiązany temat**

- [Boczny sensor - włączanie i wyłączanie](#)
- [Ustawianie innych opcji Boczny sensor](#)

Smartfon

Xperia PRO-I XQ-BE52/XQ-BE62/XQ-BE72

## Ustawianie innych opcji Boczny sensor

Można skonfigurować, jak zachowuje się Boczny sensor, lub dostosować menu itp. Na przykład, w przypadku funkcji Boczny sensor dostępne są następujące opcje.

- Czy pasek Boczny sensor ma być pokazywany z jednej, czy z obu stron ekranu
- Reakcje ekranu na gest

- 1 **Znajdź i stuknij [Ustawienia] > [Wyświetlacz] > [Zaawansowane].**
- 2 **Stuknij [Boczny sensor].**
- 3 **Stuknij przełącznik, aby włączyć funkcję.**
- 4 **Aby edytować inne opcje funkcji Boczny sensor, postępuj zgodnie z instrukcjami wyświetlanymi na ekranie w jego dolnej części.**

### Wskazówka

- Aby przypisać do gestu operację na ekranie, na przykład robienie rzutu ekranu, znajdź i stuknij [Ustawienia] > [Wyświetlacz] > [Zaawansowane] > [Boczny sensor] > [Gesty], wybierz gest spośród [Puknąć dwukrotnie], [Przesunięcie do góry] i [Przesunięcie do dołu], a następnie wybierz opcję.

### Powiązany temat

- [Menu Ustawienia](#)
- [Boczny sensor - włączanie i wyłączenie](#)
- [Korzystanie z funkcji Boczny sensor](#)

Smartfon

Xperia PRO-I XQ-BE52/XQ-BE62/XQ-BE72

## Korzystanie z funkcji Intelig. obsługa połączeń

---

Połączenia przychodzące można obsługiwać bez dotykania ekranu poprzez włączenie funkcji Inteligentna obsługa połączeń. Po włączeniu, połączenia można obsługiwać w następujący sposób:

- Odebranie: Przysuń urządzenie do ucha.
- Odrzucenie: Potrząśnij urządzeniem.
- Wyłączenie dzwonka: Odłóż urządzenie ekranem skierowanym ku dołowi.

**1** Znajdź i stuknij [Ustawienia] > [System] > [Gesty] > [Intelig. obsługa połączeń].

**2** Stuknij przełącznik, aby włączyć lub wyłączyć funkcję.

---

### Powiązany temat

- [Menu Ustawienia](#)



Smartfon

Xperia PRO-I XQ-BE52/XQ-BE62/XQ-BE72

## Informacje na temat niniejszego Przewodnika pomocniczego

Niniejszy dokument to Przewodnik pomocniczy urządzenia Xperia PRO-I z wersją oprogramowania Android 11. W razie wątpliwości, wersję oprogramowania urządzenia można sprawdzić w menu Ustawienia.

Informacje na temat typowych funkcji i ustawień systemu Android (na przykład podstawowych ustawień systemu Android, ustawień Wi-Fi, ustawień ekranu głównego, przesyłania danych, nawigacji w szufladzie aplikacji, powiadomień i innych funkcji aplikacji Google) można znaleźć na stronie [support.google.com/android/](https://support.google.com/android/).

### Uwaga

- Aktualizacje systemu i aplikacji mogą powodować odmienne wyświetlanie funkcji urządzenia niż przedstawiono to w niniejszym Przewodniku pomocniczym. Aktualizacja może nie wpływać na wersję systemu Android.
- Wszystkie zdjęcia wykorzystane w tym Przewodniku pomocniczym jako zdjęcia przykładowe mają charakter poglądowy i nie zostały wykonane przez rzeczywiste urządzenie.

## Jak sprawdzić bieżącą wersję oprogramowania i numer modelu urządzenia

Znajdź i stuknij [Ustawienia] > [Informacje o telefonie]. Bieżąca wersja oprogramowania jest wyświetlana w sekcji [Numer kompilacji]. Bieżący numer modelu urządzenia jest wyświetlany w sekcji [Model].

## Ograniczenia dotyczące usług i funkcji

Niektóre usługi i funkcje opisane w niniejszym Przewodniku pomocniczym mogą być obsługiwane tylko w pewnych krajach lub regionach i przez wybrane sieci lub wybranych usługodawców. Międzynarodowego numeru alarmowego GSM można zawsze używać we wszystkich krajach, regionach oraz sieciach wszystkich usługodawców, jeżeli urządzenie jest połączone z siecią komórkową. W celu ustalenia dostępności określonych usług i funkcji oraz ewentualnych dodatkowych opłat z nimi związanych należy skontaktować się z operatorem sieci lub usługodawcą. Korzystanie z określonych funkcji i aplikacji opisanych w tej instrukcji może wymagać dostępu do Internetu.

Nawiązywanie połączenia z Internetem za pomocą urządzenia może się wiązać z opłatami za transmisję danych. Więcej informacji można uzyskać u dostawcy usług bezprzewodowych.

### Powiązany temat

- [Przed aktualizacją urządzenia](#)
- [Bezprzewodowa aktualizacja urządzenia](#)
- [Menu Ustawienia](#)

Smartfon

Xperia PRO-I XQ-BE52/XQ-BE62/XQ-BE72

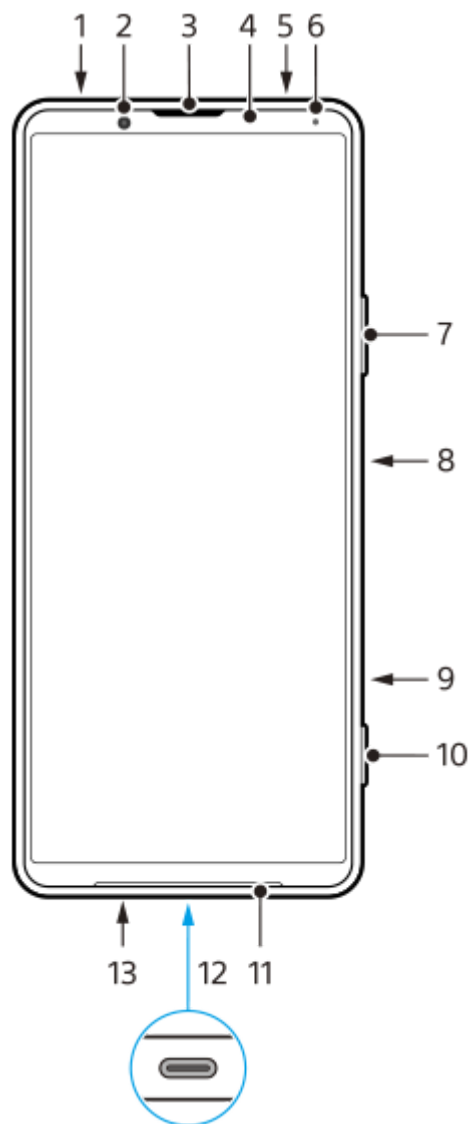
**Przegląd**

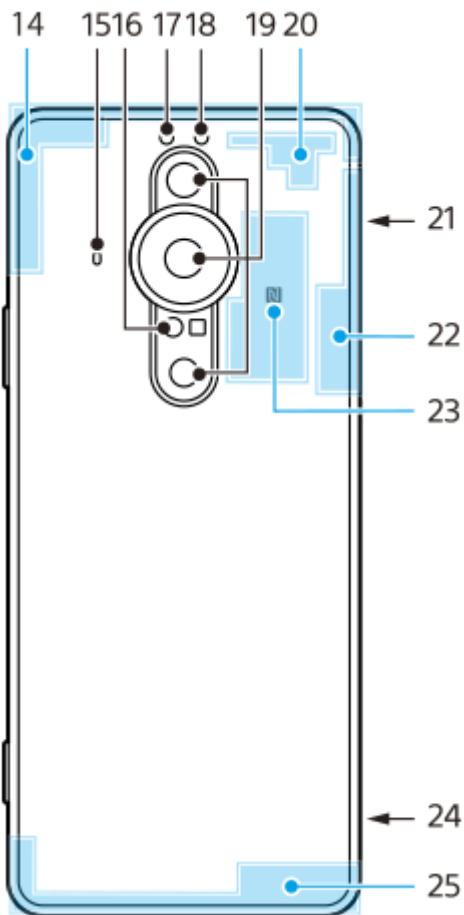

1. Gniazdo zestawu słuchawkowego
2. Aparat z przodu
3. Głośnik słuchawki/drugi głośnik
4. Czujnik zbliżeniowy/światła
5. Mikrofon dodatkowy
6. Dioda ładowania/powiadomień
7. Przycisk głośności/zoomu
8. Klawisz zasilania/czytnik odcisków palców
9. Klawisz skrót

Można szybko uruchomić przypisaną aplikację. Domyślnie przypisana jest aplikacja Video Pro.

10. Klawisz aparatu
11. Główny głośnik
12. Gniazdo USB/ładowarki

Ekran posiadanego urządzenia można wyświetlić na odbiorniku TV lub na innym dużym urządzeniu wyświetlającym, używając przewodu USB Type-C®.

Dostęp do Internetu można także uzyskać za pośrednictwem przewodu LAN, używając dostępnej w handlu przejściówki USB-LAN.

### Uwaga

- W przypadku podłączania urządzenia do telewizora lub innego dużego wyświetlacza za pośrednictwem przewodu USB Type-C, musi on być zgodny ze standardem portu wyświetlania. Pamiętaj, że niektóre funkcje lub nagrania na urządzeniu Xperia mogą nie być wyświetlane na odbiorniku TV lub na urządzeniu obrazującym.
- Niektóre przejściówki USB-LAN mogą nie działać prawidłowo.

13. Mikrofon główny
14. Antena komórkowa
15. 3. mikrofon

Aby korzystać z 3. mikrofonu, wybierz [Mikrofon tylny (mono)] (w przypadku Photo Pro), [Tylny (mono)] (w przypadku Video Pro) lub [Tył] (w przypadku Cinema Pro) w ustawieniach mikrofonu. Gdy wybrano 3. mikrofon, staraj się w

miarę możliwości nie dotykać panelu tylnego podczas nagrywania, aby uniknąć nagrywania szumów.

16. Laserowy czujnik autofokusa
17. Lampa błyskowa LED
18. Czujnik podczerwieni RGBC
19. Aparat główny
20. Antena komórkowa/Wi-Fi
21. Gniazdo karty nano SIM/karty pamięci
22. Antena Wi-Fi/Bluetooth/GPS
23. Obszar wykrywania funkcji NFC
24. Otwór na pasek
25. Antena komórkowa

F-704-100-56 Copyright 2021 Sony Corporation

Smartfon

Xperia PRO-I XQ-BE52/XQ-BE62/XQ-BE72

## Montaż — urządzenie z obsługą dwóch kart SIM

Opisywane urządzenie obsługuje tylko karty nano SIM. Urządzenia z obsługą dwóch kart SIM umożliwiają korzystanie z dwóch kart nano SIM lub z karty nano SIM i karty pamięci.

### Uwaga

- Nawet po włożeniu dwóch kart SIM obsługujących technologię 5G można korzystać z technologii 5G tylko na karcie SIM ustawionej do transmisji danych. Nie można używać technologii 5G na dwóch kartach SIM jednocześnie.
- Przed wyjęciem karty pamięci odłącz ją, aby zapobiec utracie danych. Aby bezpiecznie wyjąć kartę pamięci, znajdź i stuknij [Ustawienia] > [Pamięć wewnętrzna], a następnie stuknij ▲ (Ikona wysuwania) obok [Karta SD].

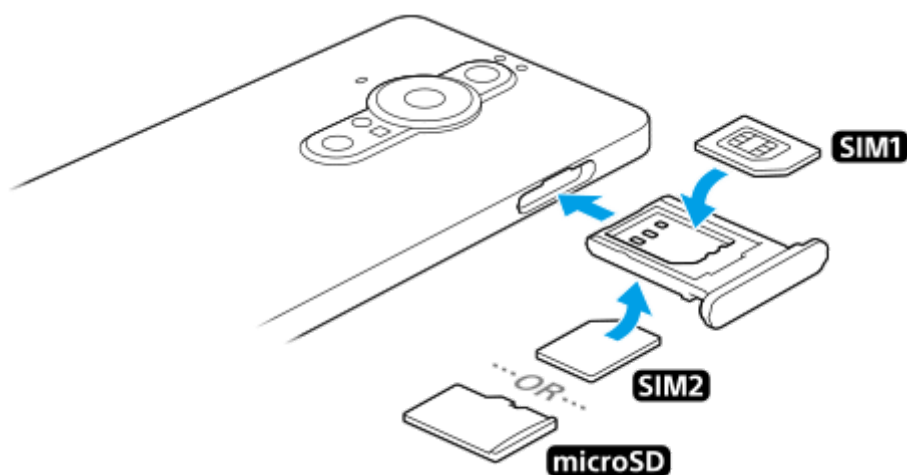

### Uwaga

- Nie wycinaj i nie przycinaj karty SIM, gdyż grozi to uszkodzeniem urządzenia.

- 1 Wyciągnij uchwyt karty SIM.
- 2 Umieść prawidłowo główną kartę SIM w pozycji SIM1.
- 3 Umieść prawidłowo drugą kartę SIM (SIM2) lub kartę pamięci w uchwycie z zachowaniem właściwej orientacji.
- 4 Delikatnie wsuń uchwyt karty SIM do gniazda, aż wskoczy na swoje miejsce.

### Powiązany temat

- [Znajdowanie numeru lub numerów IMEI urządzenia](#)
- [Korzystanie z urządzenia z obsługą dwóch kart SIM](#)

Smartfon

Xperia PRO-I XQ-BE52/XQ-BE62/XQ-BE72

## Korzystanie z urządzenia z obsługą dwóch kart SIM

Urządzenie z obsługą dwóch kart SIM umożliwia:

- Odbieranie połączeń i wiadomości przychodzących za pośrednictwem obu kart SIM.
- Wybór numeru, który ma obsługiwać połączenia i wiadomości wychodzące lub opcjonalnie wybór karty SIM przy każdorazowym nawiązywaniu połączenia.
- Przekierowywanie połączeń odbieranych przez kartę SIM 1 na kartę SIM 2, gdy karta SIM 1 jest niedostępna, i odwrotnie. Jest to tak zwana funkcja dostępności podwójnej karty SIM. Trzeba włączyć ją ręcznie.

Aby było możliwe używanie więcej niż jednej karty SIM, należy je włączyć i wybrać kartę SIM do obsługi transferu danych.

### Wskazówka

- Urządzenie z obsługą dwóch kart SIM działa albo z jedną bądź z dwiema włożonymi kartami SIM.

## Włączanie lub wyłączanie korzystania z dwóch kart SIM

1. Znajdź i stuknij [Ustawienia] > [Sieć i internet] > [Sieć komórkowa].
2. Wybierz kartę SIM.
3. Stuknij przełącznik [Użyj karty SIM], aby włączyć lub wyłączyć kartę SIM.
4. Stuknij  (Przycisk wstecz), aby ustawić drugą kartę SIM.

## Zmiana nazwy karty SIM

1. Znajdź i stuknij [Ustawienia] > [Sieć i internet] > [Sieć komórkowa].
2. Wybierz kartę SIM.
3. Stuknij  (Ikona edycji) obok nazwy karty SIM, a następnie wprowadź nową nazwę.
4. Stuknij [Zapisz].

## Wybór karty SIM do obsługi transferu danych

1. Znajdź i stuknij [Ustawienia] > [Sieć i internet] > [Sieć komórkowa].
2. Wybierz kartę SIM.
3. Stuknij [Preferencje transmisji danych].
4. Wybierz kartę SIM, której chcesz używać do transferu danych.

## Ustawianie domyślnej karty SIM dla nawiązywania połączenia

1. Znajdź i stuknij [Ustawienia] > [Sieć i internet] > [Sieć komórkowa].
2. Wybierz kartę SIM.
3. Stuknij [Ustawienie połączeń].

## Włączanie funkcji Dostępność dwóch kart SIM

1. Uruchom aplikację Telefon.
2. Stuknij  (Ikona więcej) > [Ustawienia] > [Konta telefoniczne] > [Dostępność dwóch kart SIM].
3. Stuknij przełącznik, aby włączyć funkcję.
4. Postępuj zgodnie z instrukcjami na ekranie, aby ukończyć procedurę.

## Uwaga

- W przypadku niektórych kombinacji operatorów sieciowych, którzy dostarczyli karty SIM, funkcja Dostępność dwóch kart SIM może nie być dostępna.

## Wskazówka

- Jeżeli jedna karta SIM została ustawiona do połączeń, a druga karta SIM do przesyłania danych, dostęp do Internetu może być niemożliwy w trakcie prowadzenia rozmowy przez telefon. W takim przypadku należy włączyć przełącznik [Transmisja danych podczas rozmów] karty SIM do nawiązywania połączeń. Można teraz przesyłać dane, nawet podczas nawiązanego połączenia.
- Jeśli funkcja Dostępność dwóch kart SIM nie działa po włączeniu, sprawdź, czy w przypadku każdej z kart SIM numery telefonów zostały poprawnie wprowadzone. W niektórych przypadkach numery są automatycznie wykrywane podczas konfiguracji. Jeśli tak nie jest, pojawi się prośba o wprowadzenie ich ręcznie.

---

## Powiązany temat

- [Menu Ustawienia](#)
- [Montaż — urządzenie z obsługą dwóch kart SIM](#)

Smartfon

Xperia PRO-I XQ-BE52/XQ-BE62/XQ-BE72

## Folia ochronna

---

Oslony i folie ochronne mogą pomóc w zabezpieczeniu urządzenia przed uszkodzeniami. Zalecamy stosowanie tylko takich osłon ekranu, które są przeznaczone do posiadanego urządzenia Xperia. Używanie folii ochronnych innych producentów może spowodować nieprawidłowe działanie urządzenia, jeśli zasłonięte zostaną czujniki, obiektyw, głośniki lub mikrofon, a także skutkować unieważnieniem gwarancji.



Smartfon

Xperia PRO-I XQ-BE52/XQ-BE62/XQ-BE72

## Uruchamianie urządzenia po raz pierwszy

---

Przed włączeniem urządzenia po raz pierwszy zaleca się ładowanie baterii co najmniej przez 30 minut. Podczas ładowania można nadal korzystać z urządzenia.

Po uruchomieniu urządzenia po raz pierwszy otwierany jest przewodnik konfigurowania, który ułatwia konfigurowanie podstawowych ustawień, personalizowanie urządzenia i logowanie do posiadanych kont (np. konta Google).

- 1 Naciśnij długo klawisz zasilania, aż urządzenie zacznie wibrować.**

### Jak wyłączyć urządzenie

1. Naciśnij długo klawisz zasilania do momentu otwarcia menu opcji.
2. Stuknij [Wyłącz].

#### **Uwaga**

- Wyłączanie urządzenia może chwilę potrwać.

---

### Powiązany temat

- [Ładowanie urządzenia](#)

Smartfon

Xperia PRO-I XQ-BE52/XQ-BE62/XQ-BE72

## Konfigurowanie konta Google w urządzeniu

---

Posiadane urządzenia marki Sony działa na platformie systemu Android opracowanej przez firmę Google. Po zakupieniu urządzenia można korzystać z wielu aplikacji i usług firmy Google, na przykład z aplikacji Gmail, Google Maps, YouTube i Google Play. Aby móc w pełni wykorzystać możliwości tych usług, wymagane jest konto Google. Konto Google umożliwia na przykład wykonywanie następujących czynności:

- Pobieranie i instalowanie aplikacji na Google Play.
- Synchronizowanie wiadomości e-mail, kontaktów i kalendarza za pomocą usługi Gmail.
- Można utworzyć kopię zapasową, przywrócić dane i przesłać je z innego urządzenia do posiadanego urządzenia.
- Czat ze znajomymi przy użyciu aplikacji Google Duo.
- Synchronizacja historii przeglądania i zakładek za pomocą przeglądarki internetowej Chrome.
- Identyfikowanie się jako autoryzowany użytkownik po naprawie oprogramowania za pomocą aplikacji Xperia Companion.
- Zdalne odnajdywanie lub blokowanie zgubionego bądź skradzionego urządzenia albo czyszczenie jego zawartości za pomocą usług Znajdź moje urządzenie.

Więcej informacji można znaleźć w witrynie [support.google.com/](https://support.google.com/).

- 1** Znajdź i stuknij [Ustawienia] > [Konta] > [Dodaj konto] > [Google].
- 2** Postępuj zgodnie z instrukcjami wyświetlanymi na ekranie, aby utworzyć konto Google, lub zaloguj się, jeżeli masz już konto.

---

### Powiązany temat

- [Synchronizowanie danych za pomocą konta Google \(z systemu Android\)](#)
- [Menu Ustawienia](#)

Smartfon

Xperia PRO-I XQ-BE52/XQ-BE62/XQ-BE72

## Przesyłanie danych za pomocą aplikacji Xperia Transfer 2 (z systemu Android/iOS)

Za pomocą aplikacji Xperia Transfer 2 można przysyłać dane, takie jak muzyka, zdjęcia, nagrania wideo, kontakty, ustawienia urządzenia, harmonogramy, historię połączeń, wiadomości SMS/MMS itd.



Dane można przysyłać, podłączając urządzenie (urządzenie docelowe) do innego urządzenia (urządzenie źródłowe) za pośrednictwem przewodu USB. Aby przesłać pliki z urządzenia iOS, należy użyć adaptera USB OTG oraz przewodu USB. Można także nawiązywać połączenie między urządzeniami przy użyciu sieci Wi-Fi.

**(A):** Adapter USB OTG (używaj adaptera USB OTG do przysyłania plików z urządzenia iOS.)

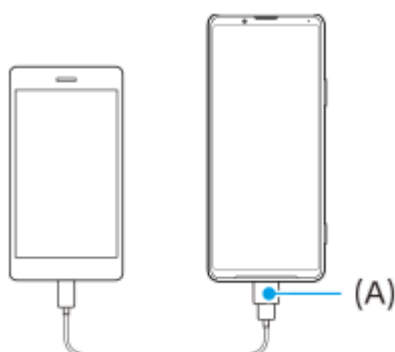

### 1 Na posiadanym urządzeniu (urządzenie docelowe) otwórz aplikację Xperia Transfer 2.

Aby przesłać dane z urządzenia z systemem operacyjnym Android, pobierz i otwórz aplikację Xperia Transfer 2 na drugim urządzeniu (urządzenie źródłowe).

### 2 Nawiąż połączenie i prześlij pliki, postępując zgodnie z wyświetlanymi instrukcjami.

Smartfon

Xperia PRO-I XQ-BE52/XQ-BE62/XQ-BE72

## Synchronizowanie danych za pomocą konta Google (z systemu Android)



Dane można przesłać, synchronizując je z kontem Google.

Aby przesłać dane z innego urządzenia z systemem Android (urządzenie źródłowe) do posiadanego urządzenia (urządzenie docelowe), najpierw zaloguj się do konta Google na drugim urządzeniu i utwórz kopię zapasową danych. Następnie skonfiguruj to samo konto Google na posiadanym urządzeniu i prześlij zawartość poprzez synchronizację danych. Synchronizację danych można przeprowadzić na kilka sposobów w zależności od rodzaju danych, których kopię zapasową chcesz utworzyć i które chcesz zsynchronizować.

Więcej informacji można znaleźć na stronie [support.google.com/android/](https://support.google.com/android/) lub w pomocy tej aplikacji.

Pojemność pamięci Dysku Google może się różnić w zależności od abonamentu użytkownika. Aby poznać pojemność Dysku Google, stuknij  (Ikona menu) > [Pamięć masowa].

### Gmail, Kalendarz i Kontakty



1. Znajdź i stuknij [Ustawienia] > [Konta].
2. Jeśli nie zostało jeszcze ustawione konto Google, stuknij [Dodaj konto], a następnie postępuj zgodnie z instrukcjami wyświetlanymi na ekranie, aby dodać konto.
3. Stuknij przełącznik [Automatycznie synchronizuj dane aplikacji], aby włączyć funkcję. Automatycznie zostanie utworzona kopia zapasowa danych poczty Gmail, Kalendarza i Kontaktów.

### Obrazy (zdjęcia) i nagrania wideo

Zdjęcia i nagrania wideo można przesyłać poprzez utworzenie ich kopii zapasowej na innym urządzeniu za pomocą usługi Zdjęcia Google.



1. Z poziomu drugiego urządzenia (urządzenie źródłowe) należy utworzyć kopię zapasową zdjęć i nagrań wideo na serwerze Google, korzystając z usługi Zdjęcia Google, a następnie włączyć ustawienia synchronizacji.
2. Na posiadanym urządzeniu (urządzenie docelowe) zaloguj się za pomocą tego samego konta Google, z którego korzystasz na drugim urządzeniu.
3. Uruchom aplikację Zdjęcia Google. Zdjęcia i nagrania wideo, dla których utworzono kopię zapasową z poziomu innego urządzenia, można wyświetlać i edytować. Jeśli chcesz zapisać pliki w pamięci wewnętrznej urządzenia, możesz je pobrać.

### Aplikacje, ustawienia, historia połączeń i wiadomości SMS/MMS

Aplikacje, ustawienia i historię połączeń można przesyłać poprzez utworzenie ich kopii zapasowej na Dysku Google automatycznie z poziomu innego urządzenia.



1. Na drugim urządzeniu (urządzeniu źródłowym) włącz ustawienie kopii zapasowej w menu ustawień na Dysku Google.
2. Przy pierwszym uruchamianiu posiadanego urządzenia (urządzenie docelowe) zaloguj się przy użyciu tego samego konta Google, które jest wykorzystywane na drugim urządzeniu, a następnie wybierz kopię zapasową danych i obiektów, które chcesz przywrócić.

#### Wskazówka

- Aby automatycznie tworzyć kopię zapasową danych aplikacji, ustawień urządzenia i historii połączeń z posiadanego urządzenia, znajdź i stuknij [Ustawienia] > [System] > [Kopia zapasowa], a następnie stuknij przełącznik kopii zapasowej.

## Muzyka i inne dokumenty

Muzyka i inne dokumenty są przesyłane z innego urządzenia poprzez ręczne tworzenie ich kopii zapasowej na Dysku Google.



1. Na drugim urządzeniu (urządzenie źródłowe) uruchom aplikację Muzyka lub Pliki.
2. Wybierz plik do przesłania na Dysk Google, a następnie zapisz go na Dysku Google, korzystając z funkcji Udostępnianie.
3. Na posiadanym urządzeniu (urządzenie docelowe) zaloguj się za pomocą tego samego konta Google, z którego korzystasz na drugim urządzeniu.
4. Uruchom aplikację Dysk Google.  
Pliki z innego urządzenia, dla których utworzono kopię zapasową, zostaną wyświetlone lub pobrane.

#### Wskazówka

- Aby utworzyć kopię zapasową plików muzycznych i innych dokumentów z posiadanego urządzenia, dotknij pliku, którego kopię zapasową chcesz utworzyć, i przytrzymaj go, a następnie stuknij  (Ikona udostępnij), aby zapisać go na Dysku Google.

#### Powiązany temat

- [Menu Ustawienia](#)
- [Konfigurowanie konta Google w urządzeniu](#)

Smartfon

Xperia PRO-I XQ-BE52/XQ-BE62/XQ-BE72

## Przesyłanie danych za pomocą komputera (z systemu Android)

Dużą ilość danych można przesłać do urządzenia (urządzenie docelowe) z innego urządzenia z systemem Android (urządzenie źródłowe) przy użyciu komputera.



### 1 Połącz do komputera przewodem USB zarówno posiadane urządzenie (urządzenie docelowe), jak i drugie urządzenie (urządzenie źródłowe).

Na urządzeniu przeciągnij pasek stanu w dół, stuknij powiadomienie o ustawieniu połączenia USB, a następnie stuknij [Kliknij, by wyświetlić więcej opcji.] > [Przesyłanie plików].

### 2 Na komputerze wybierz pliki, które mają być przesłane z innego urządzenia, a następnie skopiuj je i wklej lub przeciągnij i upuść w odpowiednim miejscu na posiadanym urządzeniu.

Gdy kopiujesz pliki z innego urządzenia do posiadanego urządzenia, upewnij się, że nazwy folderów są takie same na obu urządzeniach.

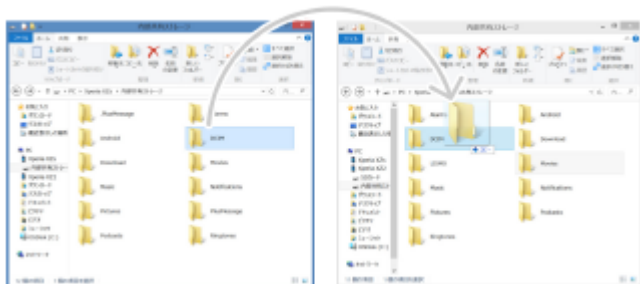

#### Uwaga

- Zawsze używaj przewodu USB przeznaczonego dla danego modelu urządzenia Xperia i upewnij się, że jest on zupełnie suchy.

Smartfon

Xperia PRO-I XQ-BE52/XQ-BE62/XQ-BE72

## Przenoszenie danych za pomocą karty SD (z systemu Android)

Za pomocą karty SD można przenosić zdjęcia, nagrania wideo, muzykę i inne pliki dokumentów z innego urządzenia z systemem Android.



- 1 Z poziomu drugiego urządzenia (urządzenie źródłowe) skopiuj na kartę SD dane, które chcesz przenieść, używając funkcji Pamięć w menu Ustawienia lub w aplikacji Pliki.**

Aby skopiować kontakty na kartę SD, uruchom aplikację Kontakty, a następnie wyeksportuj kontakty na kartę SD.

**Uwaga**

- Wcześniej sprawdź, czy z tej karty SD można korzystać zarówno na posiadanym urządzeniu, jak i na drugim urządzeniu.

- 2 Włóż kartę SD, na którą skopiowano dane, do urządzenia (urządzenie docelowe), a następnie prześlij dane do pamięci wewnętrznej urządzenia.**

Aby skopiować kontakty z karty SD, uruchom aplikację Kontakty, a następnie zaimportuj je.



- 3 Sprawdź przesłane dane za pomocą odpowiedniej aplikacji.**

Smartfon

Xperia PRO-I XQ-BE52/XQ-BE62/XQ-BE72

## Zabezpieczanie urządzenia

---

Urządzenie oferuje opcje zabezpieczeń, których używanie jest bardzo zalecane na wypadek zgubienia lub kradzieży urządzenia.

Istnieje kilka sposobów ochrony urządzenia, które wymieniono poniżej. Znajdź i stuknij [Ustawienia], po czym odszukaj ustawienia u góry ekranu.

- Blokada ekranu
- Menedżer odcisków palców
- Blokada karty SIM

Można zarejestrować odciski palców w celu zabezpieczenia urządzenia przed odblokowaniem lub uwierzytelniania zakupów. Znajdź i stuknij [Ustawienia] > [Zabezpieczenia] > [Menedżer odcisków palców], po czym postępuj zgodnie z instrukcjami wyświetlanymi na ekranie.

Więcej informacji można znaleźć w witrynie [support.google.com/android/](https://support.google.com/android/).

### Uwaga

- Używanie opcji zabezpieczeń urządzenia wymaga zapamiętania informacji podawanych podczas konfiguracji.

---

### Powiązany temat

- [Menu Ustawienia](#)
- [Znajdowanie i blokowanie utraconego urządzenia oraz usuwanie jego zawartości](#)





Smartfon

Xperia PRO-I XQ-BE52/XQ-BE62/XQ-BE72

## Znajdowanie numeru lub numerów IMEI urządzenia

Urządzenie ma jedno lub dwa niepowtarzalne numery identyfikacyjne, który noszą nazwę numeru IMEI lub identyfikatora produktu. Należy zachować kopię tego numeru. Może być on potrzebny w przypadku kradzieży urządzenia lub w przypadku kontaktu z działem pomocy technicznej.

### Sprawdzanie numeru(-ów) IMEI przy użyciu panelu numerycznego

1. Znajdź i stuknij  (Ikona telefonu).
2. Stuknij  (Ikona panelu numerycznego).
3. Wprowadź \*#06# z panelu numerycznego. Numery IMEI zostaną wyświetlone automatycznie.

### Sprawdzanie numeru(-ów) IMEI na uchwycie

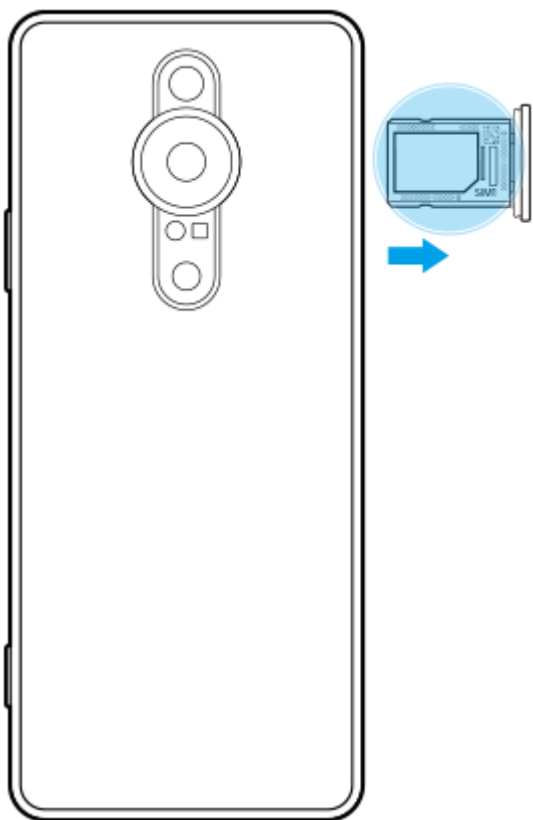

1. Wyciągnij uchwyt karty SIM. Numer(y) IMEI znajduje(-ą) się na uchwycie.

Smartfon

Xperia PRO-I XQ-BE52/XQ-BE62/XQ-BE72

## Znajdowanie i blokowanie utraconego urządzenia oraz usuwanie jego zawartości

---

Firma Google oferuje internetową usługę lokalizacji i zabezpieczenia urządzeń o nazwie „Znajdź moje urządzenie”. Po zalogowaniu się na konto Google usługa „Znajdź moje urządzenie” jest domyślnie włączona. Jeżeli zgubisz urządzenie, możesz skorzystać z funkcji „Znajdź moje urządzenie”, aby je odnaleźć, zablokować lub usunąć jego zawartość. Więcej informacji na stronie [support.google.com/android/](https://support.google.com/android/).

Smartfon

Xperia PRO-I XQ-BE52/XQ-BE62/XQ-BE72

## Włączanie lub wyłączanie ekranu

---

Kiedy ekran jest wyłączony, urządzenie można zablokować lub odblokować w zależności od ustawień blokady ekranu. Funkcja ekranu dostosowanego do otoczenia umożliwia przeglądanie informacji, na przykład godziny i powiadomień, bez naciskania klawisza zasilania.

### 1 Naciśnij krótko klawisz zasilania.

#### Wskazówka

- Jeśli ekran dostosowany do otoczenia jest ustawiony na [Inteligentna aktywacja] lub [Wyświetlaj po podniesieniu urządzenia], ekran ten jest włączany automatycznie w momencie chwycenia urządzenia.
- Aby włączyć ekran naciśnięciem klawisza aparatu lub klawisza głośności, stuknij [Ustawienia] > [System] > [Gesty], a następnie stuknij przełącznik [Wybudź wyświetlacz po naciśnięciu klawisza], aby włączyć funkcję.

---

#### Powiązany temat

- [Ustawianie funkcji Ekran dostosowany do otoczenia](#)
- [Menu Ustawienia](#)

Smartfon

Xperia PRO-I XQ-BE52/XQ-BE62/XQ-BE72

## Ekran główny

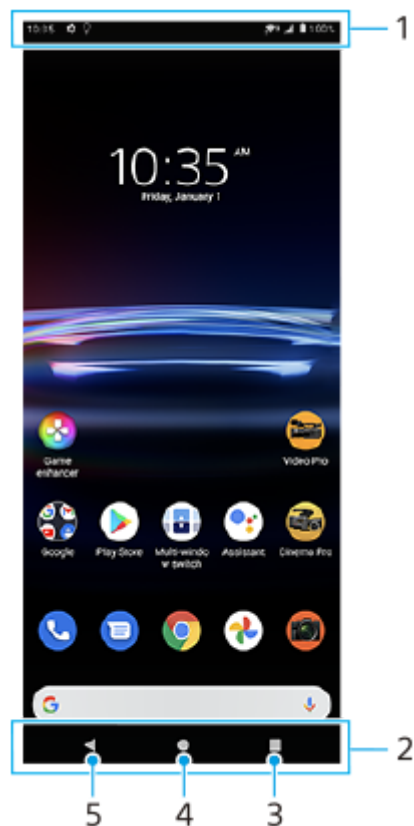

1. Pasek stanu

2. Pasek nawigacyjny

3. Przycisk przeglądu — Stuknij, aby znaleźć wszystkie otwarte aplikacje.

- Aby otworzyć inną aplikację, stuknij przycisk przeglądu, muśnij palcem w lewo lub w prawo, aby wybrać aplikację, którą chcesz otworzyć, a następnie stuknij tę aplikację.
- Aby zamknąć aplikację, stuknij przycisk przeglądu, muśnij palcem w lewo lub w prawo, aby wybrać aplikację, którą chcesz zamknąć, a następnie muśnij palcem w górę na aplikacji.

4. Przycisk Ekran główny — Stuknij, aby wyjść z aplikacji i wrócić do ekranu głównego.

5. Przycisk Wstecz — Stuknij, aby wrócić do poprzedniego ekranu aplikacji lub zamknąć tę aplikację.

### Wskazówka

- Gdy 3 przyciski — Ekran główny, Wstecz i Przegląd — nie są wyświetlane u dołu ekranu, znajdź i stuknij [Ustawienia] > [System] > [Gesty] > [Nawigacja w systemie] > [Nawigacja przy użyciu 3 przycisków].

## Jak otworzyć panel Szybkie ustawienia

1. Muśnij palcem ekran dwukrotnie w dół od jego górnej krawędzi.

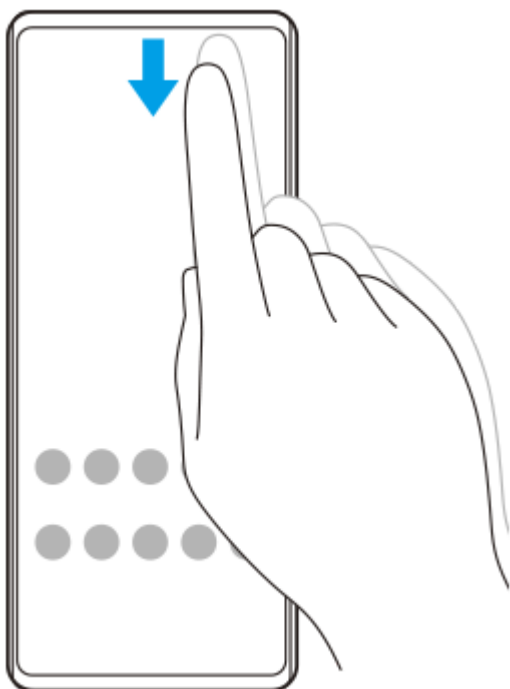

### Jak wyświetlić wszystkie aplikacje w szufladzie aplikacji i otworzyć aplikację

1. Muśnij ekran palcem w górę od jego dolnej krawędzi, aby otworzyć szufladę aplikacji.

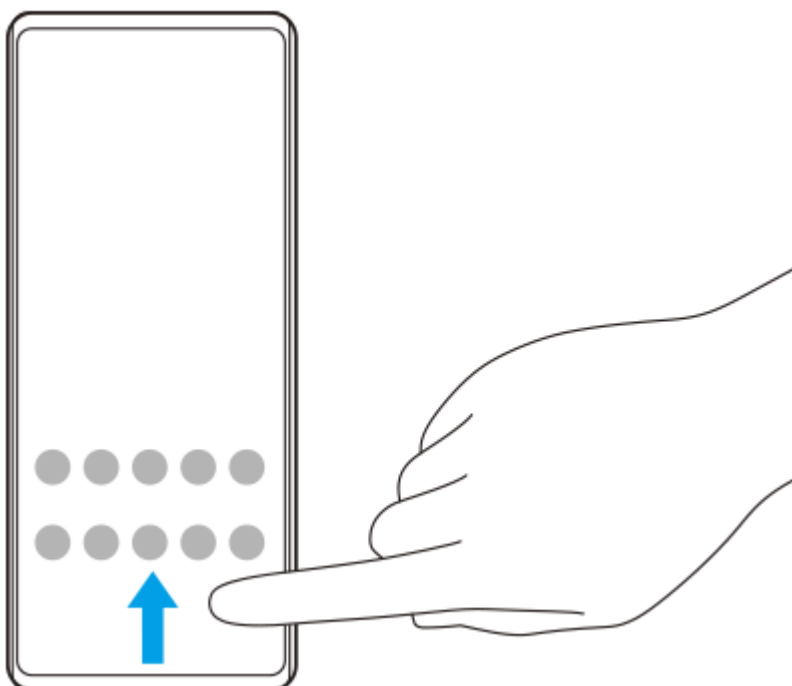

2. Stuknij aplikację, którą chcesz otworzyć.

### Jak zmienić tapetę

Tapetę można zmienić na dostarczony przez producenta obraz lub na ulubione zdjęcie.

1. Dotknij pustego obszaru ekranu głównego i przytrzymaj go, a następnie stuknij [Tapety].



### Wskazówka

- Aby dodać widżet do ekranu głównego, dotknij pustego obszaru na ekranie głównym i przytrzymaj go, a następnie stuknij [Widżety].

---

### Powiązany temat

- [Menu Ustawienia](#)
- [Ustawienia ekranu](#)

Smartfon

Xperia PRO-I XQ-BE52/XQ-BE62/XQ-BE72

## Dostosowywanie czasu bezczynności przed wyłączeniem ekranu

---

Ekran włączonego urządzenia, które nie jest używane przez ustalony okres czasu, zostanie automatycznie przyciemniany i wyłączony z uwagi na oszczędzanie energii baterii. Czas aktywności ekranu przed wyłączeniem można zmienić.

**1** Znajdź i stuknij [Ustawienia] > [Wyświetlacz] > [Uśpienie].

**2** Wybierz opcję.

---

### Powiązany temat

- [Menu Ustawienia](#)

Smartfon

Xperia PRO-I XQ-BE52/XQ-BE62/XQ-BE72

## Funkcja inteligentnego sterowania podświetleniem

---

Funkcja inteligentnego sterowania podświetleniem podtrzymuje włączony ekran dopóki urządzenie trzymane jest w dłoni. Po odłożeniu urządzenia ekran wyłączy się zgodnie z ustawieniem czasu wyłączenia.

- 1 **Znajdź i stuknij [Ustawienia] > [Wyświetlacz] > [Zaawansowane] > [Inteligentne sterowanie podświetleniem].**
- 2 **Stuknij przełącznik, aby włączyć lub wyłączyć funkcję.**

---

### Powiązany temat

- [Menu Ustawienia](#)
- [Dostosowywanie czasu bezczynności przed wyłączeniem ekranu](#)



Smartfon

Xperia PRO-I XQ-BE52/XQ-BE62/XQ-BE72

## Tryb obsługi jedną ręką

Włączenie opcji Tryb obsługi jedną ręką pozwala regulować rozmiar wyświetlacza, aby ułatwić pisanie jedną ręką.

**1** Znajdź i stuknij [Ustawienia] > [Wyświetlacz] > [Zaawansowane] > [Tryb obsługi jedną ręką].

**2** Stuknij przełącznik [Tryb obsługi jedną ręką], aby włączyć lub wyłączyć funkcję.

**3** Aby zmniejszyć ekran, stuknij dwukrotnie ● (Przycisk ekranu głównego).

Aby zakończyć działanie Tryb obsługi jedną ręką, ponownie stuknij dwukrotnie ● (Przycisk ekranu głównego) lub stuknij pusty obszar na ekranie.

### Jak dostosować położenie ekranu

- **Aby przenieść ekran na lewą lub prawą stronę:** stuknij odpowiednio ◀ (Ikona strzałki w lewo) lub ▶ (Ikona strzałki w prawo).
- **Aby przenieść ekran w górę lub w dół:** przeciągnij poziome paski na krawędzi ekranu o zmienionym rozmiarze.
- **Aby zmienić rozmiar ekranu:** przeciągnij  (Ikona Zmień rozmiar ekranu) na krawędzi ekranu o zmienionym rozmiarze.

#### Wskazówka

- Ekran można zmniejszyć, korzystając z menu Boczny sensor.

### Powiązany temat

- [Menu Ustawienia](#)
- [Korzystanie z funkcji Boczny sensor](#)

Smartfon

Xperia PRO-I XQ-BE52/XQ-BE62/XQ-BE72

## Robienie zrzutu ekranu

Dowolny ekran wyświetlany na urządzeniu można zachować jako zrzut (obraz). Po zrobieniu zrzutu ekranu uzyskany obraz można wyświetlić, edytować i udostępnić. Zrzuty ekranu są automatycznie zapisywane w pamięci wewnętrznej urządzenia.

- 1 Naciśnij długo jednocześnie klawisz przyciszenia (A) i klawisz zasilania (B).

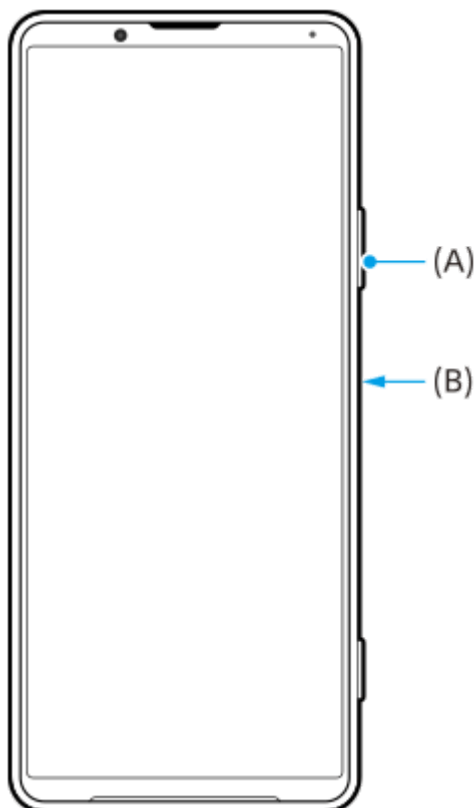

### Wskazówka

- Zrzuty ekranu można przypisać do gestu na pasku Boczny sensor. Aby zrobić zrzut ekranu z użyciem paska Boczny sensor, znajdź i stuknij [Ustawienia] > [Wyświetlacz] > [Zaawansowane] > [Boczny sensor] > [Gesty], wybierz gest spośród [Puknąć dwukrotnie], [Przesunięcie do góry] i [Przesunięcie do dołu], a następnie stuknij [Zrób zrzut ekranu].

### Robienie zrzutu ekranu ostatnio używanej aplikacji

1. Stuknij  (Przycisk przeglądu) na pasku nawigacyjnym.

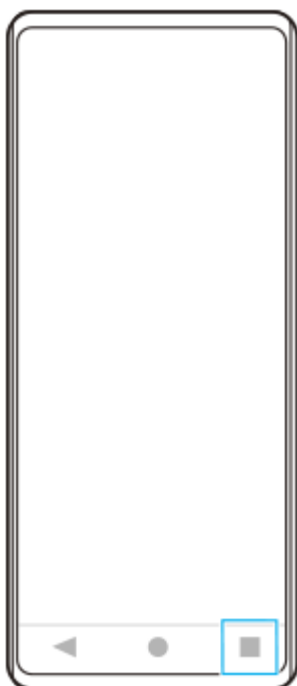

2. Muśnij palcem w lewo lub w prawo, aby wybrać aplikację, której rzut ekranu chcesz zrobić, a następnie stuknij [Zrzut ekranu].



---

### Powiązany temat



- [Ustawianie innych opcji Boczny sensor](#)
- [Menu Ustawienia](#)

Smartfon

Xperia PRO-I XQ-BE52/XQ-BE62/XQ-BE72

## Nagrywanie ekranu urządzenia

Można nagrać wideo obrazujące ekran posiadanego urządzenia. Nagrane pliki wideo są automatycznie zapisywane w pamięci wewnętrznej urządzenia.

- 1 Dwukrotnie muśnij ekran palcem w dół od jego górnej krawędzi, aby otworzyć panel Szybkie ustawienia.**
- 2 Muśnij palcem w lewo lub w prawo, aby znaleźć ikonę  (Ikona nagrywania ekranu), a następnie stuknij ją.**  
Jeżeli nie możesz znaleźć ikony w panelu Szybkie ustawienia, stuknij  (Ikona edycji), po czym przeciągnij i upuść  (Ikona nagrywania ekranu) w górnej części ekranu.
- 3 Postępuj zgodnie z instrukcjami wyświetlanymi na ekranie, aby rozpocząć nagrywanie ekranu.**  
Aby zatrzymać nagrywanie, przeciągnij w dół pasek stanu w celu otwarcia panelu powiadomień, a następnie stuknij powiadomienie funkcji Nagrywanie ekranu.

### Uwaga

- Nie można korzystać z funkcji Nagrywanie ekranu ani podobnych funkcji w innych aplikacjach jednocześnie z funkcją [Zrzuty ekranu] lub funkcją [Nagraj] aplikacji Pomocnik gracza.
- W zależności od konstrukcji aplikacji nagrywanie ekranu urządzenia może nie być możliwe.

### Powiązany temat

- [Ekran główny](#)

Smartfon  
Xperia PRO-I XQ-BE52/XQ-BE62/XQ-BE72

## Alarm

Można ustawić jeden lub kilka alarmów i jako sygnału alarmowego używać dowolnego pliku dźwiękowego zapisanego na urządzeniu. Alarm się nie włączy, jeśli urządzenie będzie wyłączone.

- 1 **Znajdź i stuknij [Zegar] > [Alarm].**

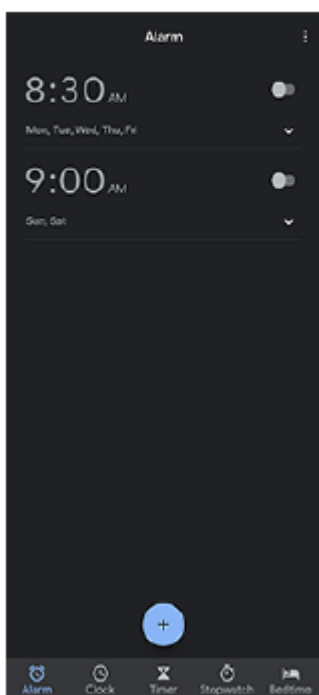

- 2 **Stuknij  (Ikona dodawania elementu).**
- 3 **Wybierz żądaną wartość.**
- 4 **Stuknij [OK].**

### Wskazówka

- Aby dodać widżet zegara do ekranu głównego, dotknij pustego obszaru na ekranie głównym i przytrzymaj go, stuknij [Widżety], a następnie dotknij i przytrzymaj wybrany zegar.

### Powiązany temat

- [Data i godzina](#)

Smartfon

Xperia PRO-I XQ-BE52/XQ-BE62/XQ-BE72

## Skanowanie QR Code

---

Kody QR Code można skanować za pomocą aplikacji Photo Pro.

**1** Znajdź i stuknij  (Ikona Photo Pro), a następnie przełącz tryb fotografowania na [BASIC] (Podstawowy).

**2** Skieruj aparat na kod QR Code, a następnie stuknij wyświetlane powiadomienie.

Jeżeli powiadomienie się nie pojawi, przeciągnij w dół pasek stanu w celu otwarcia panelu powiadomień, a następnie sprawdź powiadomienie.

### Jak włączyć funkcję [Czytnik kodów QR Code]

1. Znajdź i stuknij  (Ikona Photo Pro), a następnie przełącz tryb fotografowania na [BASIC] (Podstawowy).
2. Stuknij [MENU].
3. Stuknij [Czytnik kodów QR Code] > [Włącz].
4. Zamknij menu.

Ustawienie zostanie zapisane.

#### Wskazówka

- Aby wyświetlić powiadomienie QR Code na ekranie aplikacji Photo Pro, znajdź i stuknij [Ustawienia] > [Aplikacje i powiadomienia] > [Photography Pro] > [Powiadomienia] > [Czytnik kodów QR Code], a następnie stuknij przełącznik [Pokaż na ekranie], aby włączyć funkcję przy wybranej opcji [Domyślne].

---

#### Powiązany temat

- [Wykonywanie zdjęć lub rejestrowanie nagrań wideo](#)
- [Menu Ustawienia](#)

Smartfon

Xperia PRO-I XQ-BE52/XQ-BE62/XQ-BE72

## Dioda powiadomień

Dioda powiadomień informuje o stanie naładowania baterii i innych zdarzeniach. Dioda powiadomień jest domyślnie włączona, ale można wyłączyć ją ręcznie.



### Uwaga

- Gdy dioda powiadomień jest wyłączona, świeci ona lub miga wyłącznie w przypadku ostrzeżeń o stanie baterii, na przykład, gdy poziom naładowania baterii spadnie poniżej 15 procent.

- 1 **Znajdź i stuknij [Ustawienia] > [Aplikacje i powiadomienia] > [Skonfiguruj powiadomienia].**
- 2 **Stuknij przełącznik [Informuj o powiadomieniach światłem LED], aby włączyć lub wyłączyć funkcję.**  
Opcję tę można znaleźć w sekcji [Zaawansowane].

### Powiązany temat

- [Menu Ustawienia](#)

Smartfon

Xperia PRO-I XQ-BE52/XQ-BE62/XQ-BE72

## Pasek stanu i panel powiadomień

Ikony powiadomień i ikony stanu są wyświetlane na pasku stanu u góry ekranu. Ikony powiadomień informują o zdarzeniach, np. o nowych wiadomościach. Ikony stanu informują o stanach, np. o poziomie naładowania akumulatora czy mocy sygnału połączeń sieci komórkowej lub Wi-Fi.





1. Ikony powiadomień
2. Ikony stanu
3. Pasek stanu

## Jak wyświetlić zawartość powiadomienia

Po otwarciu panelu powiadomień można wyświetlić zawartość wyświetlanych ikon powiadomień.

1. Przeciągnij pasek stanu w dół w celu otwarcia panelu powiadomień.

### Wskazówka

- Aby rozwinąć powiadomienie i wyświetlić więcej informacji na jego temat, stuknij  (Ikona strzałki w dół). Nie każde powiadomienie można rozwinąć.
- Aby utworzyć aplikację w oknie podręcznym z poziomu powiadomienia, stuknij  (Ikona okna podręcznego). Nie wszystkie aplikacje można otwierać w oknie podręcznym.
- Aby usunąć powiadomienie z panelu powiadomień, muśnij to powiadomienie palcem w lewo lub w prawo. Nie wszystkie powiadomienia można odrzucić.
- Aby zmienić ustawienia powiadomień, przeciągnij powiadomienie w lewo lub w prawo, aby pojawiła się ikona  (Ikona ustawień), a następnie stuknij ją. Możesz również dotknąć powiadomienia i przytrzymać je.

### Powiązany temat















- [Ikony powiadomień](#)
- [Ikony stanu](#)



Smartfon

Xperia PRO-I XQ-BE52/XQ-BE62/XQ-BE72

## Ikony stanu

	(Ikona mocy sygnału) Tryb sieci komórkowej jest również wyświetlany podczas wysyłania i pobierania danych przez sieć komórkową.
	(Ikona braku sygnału)
	(Ikona roamingu danych) Roaming międzynarodowy jest w użyciu.
	(Ikona sygnału Wi-Fi) Połączenie Wi-Fi jest aktywne i dane są przesyłane. Liczba wyświetlana po lewej stronie ikony różni się w zależności od standardu Wi-Fi aktualnego połączenia.
	(Ikona błędu połączenia Wi-Fi) Połączenie Wi-Fi jest aktywne, ale nie ma łączności z Internetem. Ta ikona pojawia się również przy próbie połączenia z siecią ze stroną logowania. Po udanym zalogowaniu ikona krzyżyka zniknie. W miejscach, w których zablokowana jest wyszukiwarka Google, ikona krzyżyka może być wyświetlana nawet w przypadku urządzenia połączonego z siecią i aktywnego połączenia Wi-Fi z Internetem.
	(Ikona stanu baterii)
	(Ikona ładowania akumulatora)
	(Ikona trybu STAMINA)
	(Ikona oszczędzania danych)
	(Ikona trybu samolotowego)
	(Ikona funkcji Bluetooth) Urządzenie jest połączone z urządzeniem zgodnym z technologią Bluetooth.
	(Ikona wyciszenia mikrofonu)
	(Ikona trybu głośnomówiącego)
	(Ikona Nie przeszkadzać)
	(Ikona wyciszenia)

	(Ikona wibracji)
	(Ikona alarmu)
	(Ikona GPS)

### Uwaga

- Ta lista nie zawiera wszystkich ikon, jakie mogą być wyświetlane na urządzeniu. Ta lista jest podana tylko w celach informacyjnych i może ulec zmianie bez powiadomienia.















### Powiązany temat

- [Ładowanie urządzenia](#)
- [Tryb STAMINA](#)
- [Kontrola wykorzystania danych](#)
- [Włączanie lub wyłączanie funkcji Bluetooth](#)
- [Głośność i wibracje](#)
- [Alarm](#)
- [Korzystanie z usług lokalizacji](#)
- [Ikony powiadomień](#)

Smartfon

Xperia PRO-I XQ-BE52/XQ-BE62/XQ-BE72

## Ikony powiadomień

	(Ikona Nowa wiadomość SMS)
	(Ikona bieżącego połączenia)
	(Ikona nieodebranego połączenia)
	(Ikona połączenia zawieszonoego)
	(Ikona przekierowania połączenia) Przekierowywanie połączeń jest włączone
	(Ikona pobierania danych)
	(Ikona przekazywania danych)
	(Ikona konfiguracji oprogramowania) Dostępna jest podstawowa konfiguracja urządzenia
	(Ikona instalacji najnowszego oprogramowania) Dostępna jest aktualizacja oprogramowania
	(Ikona aktualizacji systemu) Dostępne są aktualizacje systemu
	(Ikona pobierania aktualizacji systemu)
	(Ikona instalacji pobranej aktualizacji systemu)
	(Ikona Ochrona baterii)
	(Ikona Wibracja dynamiczna)
	(Ikona Więcej powiadomień) Więcej niewyświetlonych powiadomień

**Uwaga**

- Ta lista nie zawiera wszystkich ikon, jakie mogą być wyświetlane na urządzeniu. Ta lista jest podana tylko w celach informacyjnych i może ulec zmianie bez powiadomienia.

---

---

## Powiązany temat

- [Ochrona baterii](#)
- [Korzystanie z Wibracji dynamicznych](#)
- [Ikony stanu](#)

F-704-100-56 Copyright 2021 Sony Corporation

Smartfon

Xperia PRO-I XQ-BE52/XQ-BE62/XQ-BE72

## Ładowanie urządzenia

---

Posiadane urządzenie można ładować z gniazda elektrycznego lub za pośrednictwem komputera. Podczas ładowania można nadal korzystać z urządzenia.

Jeśli bateria jest rozładowana, może upłynąć nawet 10 minut, zanim urządzenie zacznie reagować na ładowanie. W tym czasie ekran może być całkowicie ciemny — bez widocznej ikony ładowania. Pełne naładowanie całkowicie rozładowanej baterii może potrwać kilka godzin. Na szybkość ładowania może wpływać temperatura otoczenia. Zawsze używaj oryginalnej ładowarki i przewodu USB firmy Sony przeznaczonych dla danego modelu urządzenia Xperia. Inne ładowarki mogą wydłużyć czas ładowania, nie ładować urządzenia albo nawet grozić jego uszkodzeniem.

### Uwaga

- Urządzenie jest wyposażone we wbudowany akumulator, który może być wymieniany tylko przez autoryzowane centrum serwisowe Sony. Nigdy nie próbuj samodzielnie otwierać ani demontować urządzenia. Może to doprowadzić do jego uszkodzenia i unieważnienia gwarancji.

### Wskazówka

- Urządzenie jest ładowane szybciej przy użyciu ładowarki podłączonej do gniazda elektrycznego niż za pośrednictwem komputera. Podczas ładowania można nadal korzystać z urządzenia.

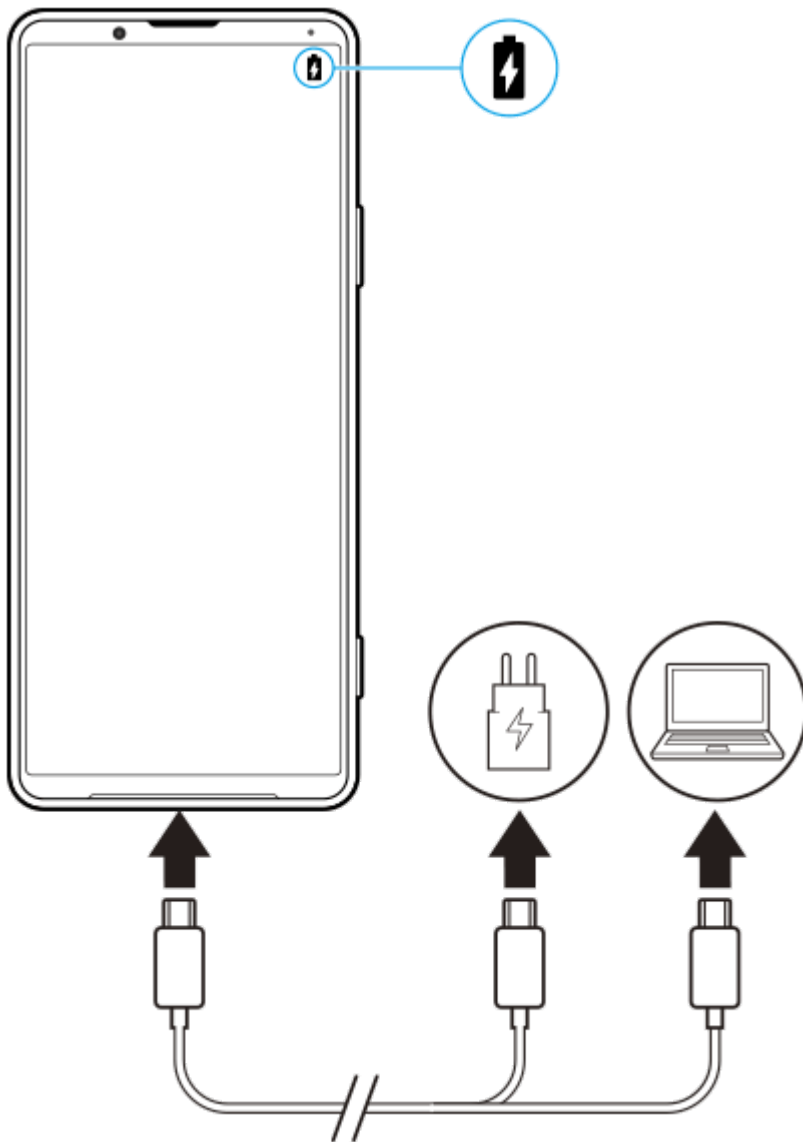

- 1** Podłącz jeden koniec przewodu USB do ładowarki (lub do portu USB komputera).
- 2** Podłącz drugi koniec przewodu do gniazda USB w urządzeniu.  
Po rozpoczęciu ładowania dioda powiadomień zacznie świecić.
- 3** Po pełnym naładowaniu urządzenia odłącz od niego przewód, wyciągając wtyczkę na wprost z urządzenia.  
Pamiętaj, aby nie wyginać wtyczki.

### Stan diody powiadomień baterii

- Kolor zielony: Bateria jest w trakcie ładowania, a jej poziom jest wyższy niż 90%
- Kolor pomarańczowy: Bateria jest w trakcie ładowania, a jej poziom wynosi 15% – 90%
- Kolor czerwony: Bateria jest w trakcie ładowania, a jej poziom jest niższy niż 15%

#### Uwaga

- Ważne jest, aby używać przewodu USB znajdującego się w zestawie z urządzeniem, ponieważ przewody USB innego typu mogą uszkodzić urządzenie.

#### Wskazówka

- Jeśli bateria jest całkowicie rozładowana, może upłynąć nawet 10 minut, zanim dioda powiadomień zacznie świecić i pojawi się ikona ładowania.

---

### Powiązany temat

- [Zarządzanie baterią i zużyciem energii](#)

F-704-100-56 Copyright 2021 Sony Corporation

Smartfon

Xperia PRO-I XQ-BE52/XQ-BE62/XQ-BE72

## Ochrona baterii

Funkcja Ochrona baterii zwiększa żywotność baterii. Ta funkcja wykrywa wzorce ładowania urządzenia i szacuje godziny rozpoczęcia oraz zakończenia regularnych okresów ładowania. Urządzenie jest ładowane z normalną szybkością do poziomu 90%, a następnie szybkość ładowania jest kontrolowana tak, aby akumulator osiągnął 100% tuż przed odłączeniem ładowarki. Możliwe jest ręczne dostosowanie godziny rozpoczęcia i zakończenia cyklu ładowania. W celu zapewnienia większej żywotności baterii można także ustawić limit ładowania, aby bateria była zawsze ładowana do poziomu 80% lub 90%.

### Uwaga

- Ochrona baterii nie kontroluje szybkości ładowania, dopóki nie wykryje regularnego cyklu ładowania trwającego co najmniej 4 godziny w okresie siedmiu dni.

- 1** Znajdź i stuknij [Ustawienia] > [Bateria] > [Ochrona baterii].
- 2** Stuknij przełącznik, aby włączyć lub wyłączyć funkcję Ochrona baterii.
- 3** Postępuj zgodnie z instrukcjami wyświetlanymi na ekranie, a następnie wybierz opcję.  
Domyślnie zaznaczona jest opcja [Auto].

### Wskazówka

- Funkcja Ochrona baterii zapisuje wyuczone wzorce regularnego cyklu ładowania baterii. Nawet jeżeli funkcja ta zostanie wyłączona, po ponownym włączeniu przystosowuje się do wyuczonych wzorców.

### Powiązany temat

- [Menu Ustawienia](#)



Smartfon

Xperia PRO-I XQ-BE52/XQ-BE62/XQ-BE72

## Tryb STAMINA

---

Tryb STAMINA wydłuża czas do momentu, gdy konieczne jest naładowanie baterii, przez wyłączenie niektórych funkcji urządzenia. Gdy zostanie włączony Tryb STAMINA, ekran przełączy się do trybu Tryb ciemny.

W celu zmniejszenia zużycia energii baterii zostaną ograniczone lub wyłączone różne funkcje w zależności od poziomu trybu STAMINA. Obejmują one wydajność renderowania, jasność ekranu, ulepszenie obrazu oraz funkcję GPS, gdy ekran jest wyłączony. W przypadku niektórych aplikacji mogą być wyłączone synchronizacja danych aplikacji w tle lub przesyłanie strumieniowe.

Tryb STAMINA można ustawić automatycznie w zależności od poziomu naładowania akumulatora. W celu wprowadzenia szczegółowych ustawień należy postępować zgodnie z instrukcjami wyświetlanymi na ekranie.

**1** Znajdź i stuknij **[Ustawienia] > [Bateria] > [Tryb STAMINA]**.

**2** Stuknij **[Włącz teraz]**.

### Wskazówka

- Można wykluczyć aplikacje, aby nie były optymalizowane przez Tryb STAMINA w menu Funkcja oszczędzania energii.

---

### Powiązany temat

- [Menu Ustawienia](#)

Smartfon

Xperia PRO-I XQ-BE52/XQ-BE62/XQ-BE72

## Zarządzanie baterią i zużyciem energii

To urządzenie ma wbudowaną baterię. Aby korzystać z niej optymalnie, monitoruj zużycie energii przez różne aplikacje i funkcje.

W celu wydłużenia żywotności baterii można także korzystać z funkcji Ochrona baterii. Domyślnie aktywna jest funkcja oszczędzania energii, która ogranicza używanie energii akumulatora przez aplikacje w tle. Jeżeli nie chcesz, by zakłócało to działanie określonej aplikacji, możesz ją wykluczyć w menu funkcji oszczędzania energii. Nie ma to wpływu na połączenia telefoniczne ani wiadomości SMS.

### Uwaga

- Aktualizacje systemowe mogą zmienić dostępne funkcje oszczędzania energii w urządzeniu.

## Ogólne wskazówki zwiększające wydajność baterii

Stosując się do poniższych wskazówek, można zwiększyć wydajność baterii:

- Zmniejsz poziom jasności ekranu.
- Wyłącz Bluetooth, Wi-Fi i usługi lokalizacji, jeśli funkcje te nie są potrzebne.
- Jeśli znajdujesz się w miejscu, w którym nie ma zasięgu sieci lub jest on słaby, wyłącz urządzenie lub użyj trybu samolotowego. W przeciwnym razie urządzenie będzie ciągle wyszukiwać dostępnych sieci, co przyczynia się do zużycia energii.
- Za granicą używaj sieci Wi-Fi zamiast roamingu. Roaming powoduje wyszukiwanie sieci macierzystej i dodatkowo obciąża baterię, ponieważ urządzenie musi nadawać z większą mocą wyjściową.
- Zmień ustawienia synchronizacji konta e-mail, kalendarza i kontaktów.
- Sprawdź aplikacje zużywające dużo energii baterii i skorzystaj ze wskazówek dotyczących oszczędzania baterii wyświetlanych przez urządzenie w odniesieniu do tych aplikacji.
- Zmiana poziomu powiadomień w przypadku danej aplikacji.
- Wyłącz zgody udostępniania lokalizacji w przypadku danej aplikacji.
- Odinstaluj aplikacje, które nie są używane.
- Do słuchania muzyki używaj oryginalnego zestawu głośnomówiącego firmy Sony. Zestawy głośnomówiące zużywają mniej energii baterii niż głośniki urządzenia.
- Co pewien czas uruchamiaj ponownie urządzenie.

## Jak sprawdzić zużycie baterii

1. Znajdź i stuknij [Ustawienia] > [Bateria], aby wyświetlić szacowaną pozostałą ilość energii w ujęciu procentowym oraz pozostały czas działania baterii.
2. Stuknij  (Ikona więcej) > [Zużycie baterii], aby wyświetlić listę aplikacji i funkcji, które zużywają energię.

## Powiązany temat

- [Ładowanie urządzenia](#)
- [Sprawdzanie zużycia energii baterii przez aplikacje](#)
- [Ochrona baterii](#)
- [Ustawienia ekranu](#)
- [Włączanie lub wyłączanie funkcji Bluetooth](#)
- [Korzystanie z usług lokalizacji](#)
- [Ponowne uruchamianie i resetowanie urządzenia](#)



Smartfon

Xperia PRO-I XQ-BE52/XQ-BE62/XQ-BE72

## Sprawdzanie zużycia energii baterii przez aplikacje

---

Można sprawdzić zużycie energii baterii w przypadku poszczególnych aplikacji i w razie potrzeby zmienić ustawienia.

- 1** Znajdź i stuknij [Ustawienia] > [Aplikacje i powiadomienia].
  - 2** Wybierz aplikację i w pozycji [Bateria] sprawdź pobieraną przez nią energię baterii.  
Opcję tę można znaleźć w sekcji [Zaawansowane].
- 

### Powiązany temat

- [Menu Ustawienia](#)

Smartfon

Xperia PRO-I XQ-BE52/XQ-BE62/XQ-BE72

## Przed aktualizacją urządzenia

---

Oprogramowanie na urządzeniu należy aktualizować, aby mieć dostęp do najnowszych funkcji, ulepszeń i poprawek błędów gwarantujących optymalną wydajność. Gdy dostępna jest aktualizacja oprogramowania, na pasku stanu widoczna jest ikona  (Ikona aktualizacji systemu). Dostępność nowych aktualizacji można też sprawdzić ręcznie. Najłatwiejszą metodą instalacji aktualizacji oprogramowania jest zrobienie tego bezprzewodowo z urządzenia. Przed aktualizacją urządzenia uwzględnij następujące zalecenia:

- Sprawdź, czy jest wystarczająca ilość wolnego miejsca.
- Aktualizacje systemu i aplikacji mogą powodować odmienne wyświetlanie funkcji urządzenia niż przedstawiono to w niniejszym Przewodniku pomocniczym. Aktualizacja może nie wpływać na wersję systemu Android.

## Jak sprawdzić dostępność nowego oprogramowania

1. Znajdź i stuknij [Ustawienia] > [System] > [Zaawansowane] > [Aktualizacja oprogramowania].

---

### Powiązany temat

- [Bezprzewodowa aktualizacja urządzenia](#)
- [Menu Ustawienia](#)

Smartfon

Xperia PRO-I XQ-BE52/XQ-BE62/XQ-BE72

## Bezprzewodowa aktualizacja urządzenia

---

Do aktualizacji bezprzewodowej urządzenia służy aplikacja Aktualizacja oprogramowania. Aktualizacje dostępne do pobrania za pośrednictwem sieci komórkowej zależą od operatora. W celu pobrania nowego oprogramowania zaleca się korzystanie z sieci Wi-Fi zamiast sieci komórkowej, aby uniknąć opłat za transfer danych.

1. Znajdź i stuknij [Ustawienia] > [System] > [Zaawansowane] > [Aktualizacja oprogramowania].
2. Postępuj zgodnie z instrukcjami wyświetlanymi na ekranie.

### Jak skonfigurować automatyczne pobieranie aktualizacji systemowych

1. Znajdź i stuknij [Ustawienia] > [System] > [Zaawansowane] > [Aktualizacja oprogramowania].
2. Stuknij  (Ikona więcej) > [Ustawienia] > [Aktualizuj system automatycznie].
3. Wybierz preferowaną opcję.

### Jak włączyć lub wyłączyć automatyczne aktualizacje aplikacji

1. Znajdź i stuknij [Ustawienia] > [System] > [Zaawansowane] > [Aktualizacja oprogramowania].
2. Stuknij  (Ikona więcej) > [Ustawienia] > [Aktualizuj aplikacje automatycznie].
3. Wybierz preferowaną opcję.

---

#### Powiązany temat

- [Przed aktualizacją urządzenia](#)
- [Menu Ustawienia](#)

Smartfon

Xperia PRO-I XQ-BE52/XQ-BE62/XQ-BE72

## Ponowne uruchamianie i resetowanie urządzenia

Można wymusić ponowne uruchomienie lub wyłączenie urządzenia, jeśli przestało ono reagować lub nie można go uruchomić ponownie w normalny sposób. Wykonanie tej czynności nie powoduje usunięcia żadnych ustawień ani informacji osobistych.

Można także przywrócić ustawienia fabryczne urządzenia. Ta procedura jest niekiedy konieczna, jeśli urządzenie przestanie działać prawidłowo, należy jednak pamiętać, aby najpierw wykonać kopię zapasową danych, ponieważ resetowanie urządzenia spowoduje usunięcie wszystkich danych z urządzenia.

Jeśli posiadane urządzenie nie włącza się lub konieczne jest zresetowanie jego oprogramowania, do naprawy urządzenia można użyć aplikacji Xperia Companion. Aby uzyskać więcej informacji na temat pobierania programu Xperia Companion i korzystania z niego, wyszukaj program Xperia Companion w witrynie pomocy firmy Sony dla klientów.

### Ponowne uruchamianie urządzenia

#### Uwaga

- Ponowne uruchomienie urządzenia może się nie powieść, jeżeli poziom naładowania baterii będzie niski. Podłącz urządzenie do ładowarki i spróbuj jeszcze raz ponownie uruchomić urządzenie.

1. Naciśnij długo klawisz zasilania.
2. W wyświetlonym menu stuknij [Uruchom ponownie].  
Urządzenie automatycznie uruchomi się ponownie.

### Wymuszenie ponownego uruchomienia lub wyłączenia urządzenia

1. Naciśnij długo jednocześnie klawisz zasilania i klawisz zwiększania głośności, aż urządzenie zacznie wibrować.
2. W zależności od tego, czy chcesz wymusić ponowne uruchomienie, czy wyłączenie urządzenia, wykonaj następujące czynności.
  - Jeżeli chcesz wymusić ponowne uruchomienie urządzenia: Zwolnij w tym momencie klawisze. Urządzenie uruchomi się ponownie.
  - Jeżeli chcesz wymusić wyłączenie urządzenia: Naciskaj nadal klawisze. Po kilku sekundach urządzenie zawibruje trzy razy, a następnie się wyłączy.

#### Wskazówka

- Jeśli urządzenie nie włączy się, problem może rozwiązać wymuszenie ponownego uruchomienia urządzenia.

### Przywracanie ustawień fabrycznych

#### Uwaga

- Aby uniknąć trwałego uszkodzenia urządzenia, nie przerywaj procedury przywracania ustawień fabrycznych.
- Wykonaj kopię zapasową wszystkich danych zapisanych w pamięci wewnętrznej urządzenia. Resetowanie usuwa wszystkie dane z urządzenia.

1. Znajdź i stuknij [Ustawienia] > [System] > [Zaawansowane] > [Opcje resetowania].
2. Stuknij [Wykasuj wszystkie dane (przywróć dane fabryczne)] > [Usuń wszystkie dane].
3. Jeżeli jest to wymagane, w celu kontynuowania narysuj wzór odblokowania ekranu lub wprowadź hasło bądź kod PIN odblokowania ekranu.

4. Aby potwierdzić, stuknij [Usuń wszystkie dane].

#### Wskazówka

- Przywracanie ustawień fabrycznych nie powoduje przywrócenia wcześniejszej wersji systemu Android na urządzeniu.

---

#### Powiązany temat

- [Naprawa oprogramowania urządzenia przy użyciu aplikacji Xperia Companion](#)
- [Menu Ustawienia](#)

F-704-100-56 Copyright 2021 Sony Corporation



Smartfon

Xperia PRO-I XQ-BE52/XQ-BE62/XQ-BE72

## Naprawa oprogramowania urządzenia przy użyciu aplikacji Xperia Companion

Aplikacja Xperia Companion umożliwia naprawę oprogramowania urządzenia. Jeśli zapomnisz hasła, kodu PIN lub wzoru odblokowania ekranu, możesz użyć funkcji naprawy urządzenia w aplikacji Xperia Companion w celu usunięcia tej warstwy bezpieczeństwa. Do wykonania tej operacji są wymagane dane logowania do konta Google. Uruchomienie funkcji naprawy powoduje ponowne zainstalowanie oprogramowania urządzenia i może prowadzić do utraty części danych osobistych.

Jeżeli po aktualizacji oprogramowania Xperia, naprawie oprogramowania lub przywróceniu ustawień fabrycznych urządzenie nie reaguje, nieustannie uruchamia się ponownie lub nie uruchamia się wcale, spróbuj wymusić wyłączenie, a następnie włączyć urządzenie ponownie. Jeżeli problem nie ustępuje, wymuś wyłączenie urządzenia, a następnie napraw oprogramowanie.

### Uwaga

- Przed przystąpieniem do naprawy oprogramowania sprawdź, czy pamiętasz nazwę użytkownika i hasło do swojego konta Google. W zależności od ustawień zabezpieczeń może być wymagane ich wprowadzenie w celu ponownego uruchomienia urządzenia po naprawie oprogramowania.

- 1** Jeżeli program Xperia Companion nie jest zainstalowany na komputerze, odwiedź witrynę pomocy firmy Sony dla klientów i wyszukaj program Xperia Companion, aby go pobrać.
- 2** Otwórz program Xperia Companion na komputerze i kliknij [Naprawa oprogramowania] na ekranie głównym.
- 3** Postępuj zgodnie z instrukcjami wyświetlanymi na ekranie, aby ponownie zainstalować oprogramowanie i ukończyć naprawę.

### Powiązany temat

- [Ponowne uruchamianie i resetowanie urządzenia](#)

Smartfon

Xperia PRO-I XQ-BE52/XQ-BE62/XQ-BE72

## Resetowanie aplikacji

---

Jeśli aplikacja nie odpowiada lub powoduje problemy z urządzeniem, można zresetować aplikację lub wyczyścić jej dane. Zresetowanie preferencji dotyczących aplikacji nie powoduje usunięcia żadnych danych aplikacji z urządzenia.

- 1 **Znajdź i stuknij [Ustawienia] > [Aplikacje i powiadomienia].**
- 2 **Stuknij liczbę aplikacji, aby wyświetlić wszystkie aplikacje.**
- 3 **Stuknij  (Ikona więcej) > [Resetuj ustawienia aplikacji] > [Resetuj aplikację].**

### Jak wyczyścić dane aplikacji

1. Znajdź i stuknij [Ustawienia] > [Aplikacje i powiadomienia].
2. Wybierz aplikację lub usługę, a następnie stuknij [Pamięć i pamięć podręczna] > [Wyczyść pamięć wewnętrzną] > [OK].

### Jak wyczyścić pamięć podręczną aplikacji

1. Znajdź i stuknij [Ustawienia] > [Aplikacje i powiadomienia].
2. Wybierz aplikację lub usługę, a następnie stuknij [Pamięć i pamięć podręczna] > [Wyczyść pamięć podręczną].

### Jak usunąć domyślne ustawienie aplikacji

1. Znajdź i stuknij [Ustawienia] > [Aplikacje i powiadomienia].
2. Wybierz aplikację lub usługę, a następnie stuknij [Zaawansowane] > [Otwórz domyślnie] > [Wyczyść domyślne].

#### Uwaga

- Opcja czyszczenia danych aplikacji, pamięci podręcznej lub domyślnego ustawienia nie jest dostępna w przypadku wszystkich aplikacji lub usług.

---

### Powiązany temat

- [Menu Ustawienia](#)

Smartfon

Xperia PRO-I XQ-BE52/XQ-BE62/XQ-BE72

## Wyświetlanie stanu pamięci

---

W pamięci wewnętrznej są przechowywane pobrane lub przesłane dane wraz z ustawieniami i danymi osobistymi i w związku z tym ma ona tendencję do zapełniania się. Jeżeli urządzenie zacznie działać wolniej lub aplikacje zaczną się nieoczekiwanie wyłączać, weź pod uwagę poniższe kwestie:

- Zamknij działające aplikacje, z których nie korzystasz.
- Odinstaluj pobrane aplikacje, których nie używasz.
- Przenieś zdjęcia, nagrania wideo i muzykę z pamięci wewnętrznej na wymienną kartę pamięci lub do serwisu Google.

### Uwaga

- Kartę pamięci można nabyć osobno.
- Jeśli urządzenie nie może odczytać zawartości z karty pamięci, może być konieczne jej sformatowanie. Formatowanie karty powoduje usunięcie całej zawartości.

## Jak wyświetlić stan pamięci

1. Znajdź i stuknij [Ustawienia] > [Pamięć wewnętrzna].
- 

### Powiązany temat

- [Zwalnianie miejsca w pamięci wewnętrznej](#)
- [Zatrzymywanie uruchomionych aplikacji i usług](#)
- [Synchronizowanie danych za pomocą konta Google \(z systemu Android\)](#)
- [Przenoszenie danych za pomocą karty SD \(z systemu Android\)](#)
- [Formatowanie karty pamięci](#)
- [Menu Ustawienia](#)

Smartfon



Xperia PRO-I XQ-BE52/XQ-BE62/XQ-BE72

## Zwalnianie miejsca w pamięci wewnętrznej

---

Jeżeli urządzenie zacznie spowalniać pracę lub aplikacje nagle są zamykane, rozwiązaniem problemu może być zwolnienie miejsca w pamięci wewnętrznej. Aby zwolnić miejsce, usuń pliki i odinstaluj aplikacje, których nie używasz.

- 1** **Znajdź i stuknij [Ustawienia] > [Pamięć wewnętrzna].**
- 2** **Stuknij [Zarządzaj pamięcią].**

Przy włożonej karcie pamięci wybierz [Wewnętrzna pamięć współdzielona] > [Zarządzaj pamięcią].
- 3** **Wybierz kartę Przeglądanie.**
- 4** **Usuń foldery lub pliki bądź odinstaluj aplikacje.**
  - Aby usunąć foldery lub pliki, wybierz folder pamięci wewnętrznej, wybierz folder lub plik do usunięcia, stuknij  (Ikona więcej), a następnie usuń go.
  - Aby odinstalować aplikacje, wybierz folder aplikacji, znajdź nieużywaną aplikację i stuknij  (Ikona więcej), a następnie odinstaluj aplikację.

---

### Powiązany temat

- [Menu Ustawienia](#)
- [Wyświetlanie stanu pamięci](#)

Smartfon

Xperia PRO-I XQ-BE52/XQ-BE62/XQ-BE72

## Zatrzymywanie uruchomionych aplikacji i usług

---

Jeżeli działanie urządzenia lub aplikacji nie jest optymalne, spróbuj zatrzymać uruchomione aplikacje i usługi.

- 1 **Znajdź i stuknij [Ustawienia] > [Aplikacje i powiadomienia].**
- 2 **Wybierz aplikację lub usługę, a następnie stuknij [Wymuś zatrzymanie] > [OK].**

---

### Powiązany temat

- [Menu Ustawienia](#)
- [Wyświetlanie stanu pamięci](#)

Smartfon

Xperia PRO-I XQ-BE52/XQ-BE62/XQ-BE72

## Formatowanie karty pamięci

---

Jeżeli urządzenie nie może odczytać plików zapisanych na karcie pamięci, sformatuj kartę pamięci w urządzeniu.

**1** Znajdź i stuknij [Ustawienia] > [Pamięć wewnętrzna] > [Karta SD].

Wybierz aplikację, jeśli zostanie wyświetlony monit.

**2** Stuknij  (Ikona więcej) > [Ustawienia pamięci] > [Formatuj], a następnie przeprowadź formatowanie z poziomu następnego okna dialogowego potwierdzenia.

### Uwaga

- Sformatowanie karty pamięci spowoduje usunięcie z niej całej zawartości. Wykonaj kopię zapasową wszystkich danych, które mają zostać zapisane.

---

### Powiązany temat

- [Menu Ustawienia](#)

Smartfon

Xperia PRO-I XQ-BE52/XQ-BE62/XQ-BE72

## Komórkowe połączenie transmisji danych

---

Do uzyskania dostępu do Internetu potrzebne jest komórkowe połączenie transmisji danych z prawidłowymi ustawieniami Internetu.

- W przypadku większości sieci i operatorów komórkowych ustawienia te są fabrycznie zainstalowane na urządzeniu, co pozwala od razu zacząć korzystać z Internetu.
  - Dostępność aktualizacji ustawień Internetu można sprawdzić ręcznie. W razie pomyłkowej zmiany ustawień Internetu albo ich usunięcia należy je zresetować.
  - Znajdź i stuknij [Ustawienia] > [Sieć i internet] > [Sieć komórkowa], a następnie wybierz nazwę karty SIM, aby uzyskać więcej opcji sieci komórkowych.
- 

### Powiązany temat

- [Menu Ustawienia](#)

Smartfon

Xperia PRO-I XQ-BE52/XQ-BE62/XQ-BE72

## Zwiększanie siły sygnału Wi-Fi®

---

Odbiór sygnału sieci Wi-Fi można poprawić na kilka sposobów:

- Zbliź urządzenie do punktu dostępu Wi-Fi.
  - Odsuń punkt dostępu Wi-Fi od wszelkich potencjalnych przeszkód lub źródeł zakłóceń.
  - Nie należy zasłaniać anteny Wi-Fi urządzenia.
- 

### Powiązany temat

- [Przegląd](#)



Smartfon

Xperia PRO-I XQ-BE52/XQ-BE62/XQ-BE72

## Kontrola wykorzystania danych

Można kontrolować ilość danych przesyłanych do urządzenia i z niego wysyłanych za pośrednictwem transmisji danych w sieci komórkowej lub połączenia Wi-Fi w ciągu określonego czasu. Można na przykład wyświetlić ilość danych przesłanych przez poszczególne aplikacje. W przypadku komórkowego połączenia transmisji danych można też ustawić ostrzeżenia i limity użycia danych, aby uniknąć dodatkowych opłat.

### Pomoc w ograniczeniu wykorzystania danych

1. Znajdź i stuknij [Ustawienia] > [Sieć i internet] > [Oszczędzanie danych].  
Opcję tę można znaleźć w sekcji [Zaawansowane].
2. Stuknij przełącznik, aby włączyć funkcję.

### Ustawianie ostrzeżenia o wykorzystaniu danych lub limitu transmisji danych w sieci komórkowej

1. Sprawdź, czy funkcja transmisji danych w sieci komórkowej jest włączona.
2. Znajdź i stuknij [Ustawienia] > [Sieć i internet] > [Sieć komórkowa].  
Jeżeli używasz dwóch kart SIM, wybierz jedną z nich.
3. Stuknij [Ostrzeżenie dotyczące danych i limit].  
Opcję tę można znaleźć w sekcji [Zaawansowane].
4. Zależnie od tego, czy ma być ustawione ostrzeżenie o wykorzystaniu danych lub ustawiony limit transmisji danych wykonaj następujące czynności.
  - Aby ustawić ostrzeżenie o wykorzystaniu danych, stuknij przełącznik [Ustaw ostrzeżenie dotyczące danych] w celu włączenia funkcji, po czym stuknij [Ostrzeżenie dotyczące danych] w celu zmiany poziomu ostrzeżenia.
  - Aby ustawić limit transmisji danych w sieci komórkowej, stuknij przełącznik [Ustaw limit transmisji danych], w celu włączenia funkcji, po czym stuknij [Limit danych] w celu zmiany limit wykorzystania danych.

#### Wskazówka

- Można ustawić datę resetowania cyklu wykorzystania danych. W pozycji [Ostrzeżenie dotyczące danych i limit] stuknij [Cykl użycia mobilnej transmisji danych], po czym ustaw datę resetowania.

#### Uwaga

- Gdy poziom wykorzystania danych w sieci komórkowej osiągnie ustawiony limit, komórkowa transmisja danych zostanie automatycznie wyłączona w urządzeniu.

### Sprawdzanie wykorzystania danych

1. Znajdź i stuknij [Ustawienia] > [Sieć i internet].
2. Zależnie od tego, czy chcesz sprawdzić wykorzystanie danych w sieci komórkowej lub wykorzystanie danych w sieci Wi-Fi, wykonaj następujące czynności.
  - Aby sprawdzić wykorzystanie danych w sieci komórkowej, stuknij [Sieć komórkowa] > [Użycie danych przez aplikację].  
Jeżeli używasz dwóch kart SIM, wybierz jedną z nich, a następnie stuknij [Użycie danych przez aplikację].
  - Aby sprawdzić wykorzystanie danych w sieci Wi-Fi, stuknij [Wi-Fi] > [Użycie danych (Wi-Fi)].

### Kontrolowanie wykorzystania danych przez poszczególne aplikacje

1. Znajdź i stuknij [Ustawienia] > [Aplikacje i powiadomienia].

2. Stuknij aplikację, którą chcesz kontrolować, a następnie stuknij [Dane komórkowe i Wi-Fi].
3. Zmień ustawienia opcji zgodnie z potrzebą.

### **Uwaga**

- Zmiana ustawień wykorzystania danych przez konkretne aplikacje może wpłynąć na ich wydajność.

---

### **Powiązany temat**

- [Menu Ustawienia](#)

F-704-100-56 Copyright 2021 Sony Corporation

Smartfon

Xperia PRO-I XQ-BE52/XQ-BE62/XQ-BE72

## Menu Ustawienia

Ustawienia urządzenia można wyświetlić i zmienić z poziomu menu Ustawienia.

- 1 Muśnij ekran palcem w górę od jego dolnej krawędzi, a następnie znajdź [Ustawienia].

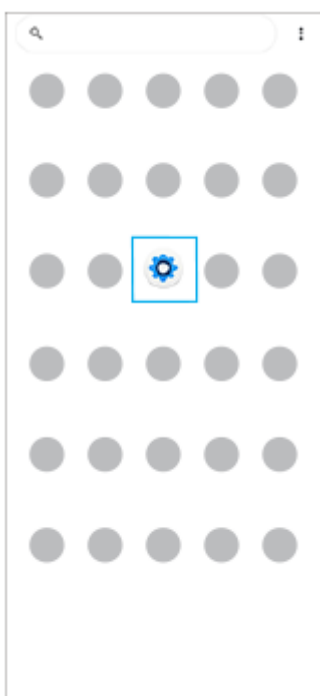

- 2 Stuknij [Ustawienia], a następnie wybierz odpowiednie menu.

Jeżeli nie masz pewności, które menu wybrać, możesz je wyszukać, wprowadzając słowo kluczowe w polu [Wyszukaj ustawienia].

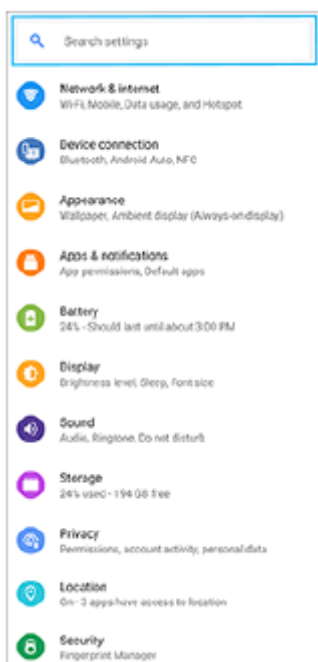

## Jak otworzyć menu Ustawienia z panelu Szybkie ustawienia

1. Muśnij palcem ekran dwukrotnie w dół od jego górnej krawędzi.

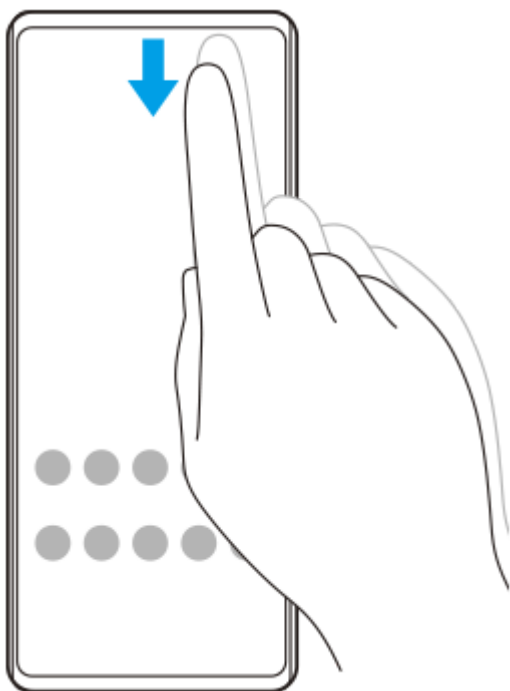



2. Znajdź  (Ikona ustawień).



3. Stuknij  (Ikona ustawień).

### Wskazówka

- Gdy 3 przyciski — Ekran główny, Wstecz i Przegląd — nie są wyświetlane u dołu ekranu, znajdź i stuknij [Ustawienia] > [System] > [Gesty] > [Nawigacja w systemie] > [Nawigacja przy użyciu 3 przycisków].
- Aby wyświetlić informacje o urządzeniu, znajdź i stuknij [Ustawienia] > [Informacje o telefonie].
- Jeżeli wybierzesz nieprawidłowy język i nie możesz odczytać tekstów menu, znajdź i stuknij  (Ikona ustawień) >  (Ikona menu systemu). Następnie wybierz tekst obok ikony  (Ikona klawiatury) i wybierz pierwszą pozycję w menu, które zostanie otwarte. Można teraz wybrać właściwy język.

### Powiązany temat

- [Głośność i wibracje](#)
- [Dźwięki i sygnały](#)
- [Ustawienia ekranu](#)
- [Data i godzina](#)



Smartfon

Xperia PRO-I XQ-BE52/XQ-BE62/XQ-BE72

## Głośność i wibracje



Głośność i wibracje można zmieniać klawiszami głośności lub zmieniając ustawienie.

Można zmienić głośność dzwonka, multimediiów, alarmu i połączeń przychodzących. Ponadto można ustawić wibracje urządzenia.

### Uwaga

- Ustawienia aplikacji mogą zastąpić wybrane ustawienia głośności i wibracji.

### Zmiana głośności

1. Naciśnij górną lub dolną część klawisza głośności, aby zmienić poziom głośności.  
Aby szybko włączyć lub wyłączyć głośność multimediiów, stuknij  (Ikona głośności multimediiów).
2. Aby zmienić głośność połączeń przychodzących, dzwonek i powiadomień lub alarmów, stuknij  (Ikona Regulacja głośności).  
Do regulacji głośności używaj poszczególnych suwaków. Stuknij [Pokaż więcej], aby uzyskać więcej opcji.

### Uruchamianie trybu wibracji

1. Naciśnij górną lub dolną część klawisza głośności.
2. Raz lub więcej razy stuknij ikonę wyświetlaną nad suwakiem aż pojawi się  (Ikona wibracji).

### Włączanie dźwięku z wibracją dla połączeń przychodzących

1. Znajdź i stuknij [Ustawienia] > [Dźwięk] > [Wibracje przy połączeniu].
2. Wybierz opcję.

### Powiązany temat

- [Menu Ustawienia](#)

Smartfon

Xperia PRO-I XQ-BE52/XQ-BE62/XQ-BE72

## Dźwięki i sygnały

### Ustawianie dzwonka

Można wybrać różne sygnały dzwonka dla każdej karty SIM. Jako dzwonek może także posłużyć wybrany plik muzyczny.

1. Znajdź i stuknij [Ustawienia] > [Dźwięk].
2. Wybierz [Dzwonek telefonu — SIM 1] lub [Dzwonek telefonu — SIM 2].

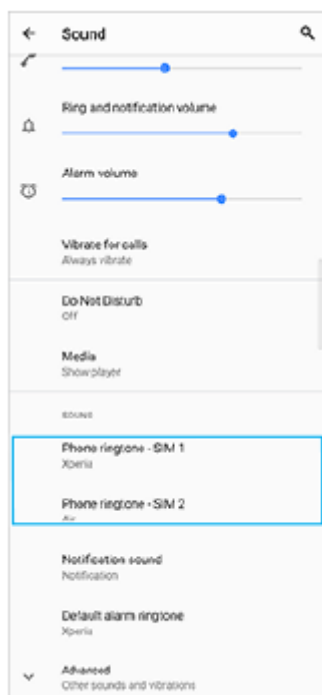

3. Wybierz dźwięk z listy.  
Aby wybrać plik muzyczny, którego nie ma na liście, stuknij [Dodaj dzwonek].

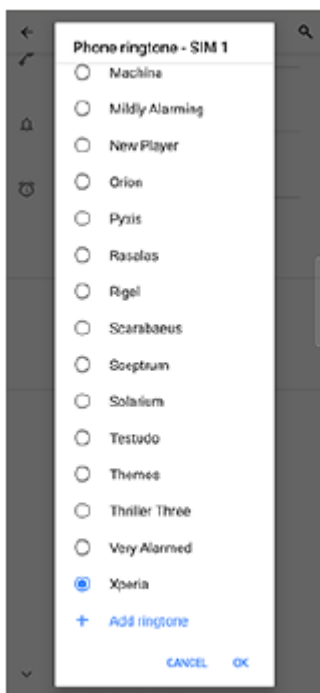

4. Aby potwierdzić, stuknij [OK].

## Ustawianie dźwięku powiadomienia

1. Znajdź i stuknij [Ustawienia] > [Dźwięk] > [Dźwięk powiadomienia].
2. Wybierz dźwięk z listy.  
Aby wybrać plik muzyczny, którego nie ma na liście, stuknij [Dodaj powiadomienie].
3. Aby potwierdzić, stuknij [OK].

### Wskazówka

- Aby wyłączyć wszystkie dźwięki dzwonek i/lub powiadomień oraz ustawić w urządzeniu tylko wibracje, wybierz [Brak] z listy.
- Aby włączyć lub wyłączyć inne dźwięki i dzwonki, znajdź i stuknij [Ustawienia] > [Dźwięk] > [Zaawansowane], po czym stuknij przełączniki w celu włączenia lub wyłączenia różnych dźwięków i dzwonek.

### Powiązany temat

- [Menu Ustawienia](#)



Smartfon

Xperia PRO-I XQ-BE52/XQ-BE62/XQ-BE72

## Ustawienia ekranu

Można zmienić funkcjonowanie ekranu, jego jasność, wyświetlany rozmiar i jakość obrazu. Można także regulować jakość zdjęć i nagrań wideo.

**1** Znajdź i stuknij [Ustawienia] > [Wyświetlacz].

**2** Stuknij ustawienie, które chcesz zmienić.

Dostosuj, używając suwaków, stukając przełączniki lub wybierając opcje.

### Ustawienia ekranu głównego

- **Ustawienia jakości obrazu:** Wyreguluj jakość zdjęć i nagrań wideo wyświetlanych na urządzeniu.
- **Balans bieli:** Stuknij przełącznik [Ustaw ręcznie], aby wprowadzić zmiany w ustawieniu, a następnie wybierz jedno z zaprogramowanych ustawień. Balans bieli można także regulować suwakami.
- **Wysoka częstotliwość odświeżania:** Ustaw częstotliwość odświeżania na 120 Hz, aby obraz był płynniej wyświetlany.
- **Poziom jasności:** Poziom jasności można wyregulować suwakiem. Można także włączyć funkcję [Automatyczna jasność] automatycznie optymalizującą jasność w oparciu o poziom oświetlenia zewnętrznego.
- **Tryb ciemny:** Ekran można wyświetlić na ciemnym tle.
- **Autoobracanie ekranu:** Ekran można ustawić tak, by obracał się automatycznie wraz z urządzeniem lub pozostawał w orientacji pionowej.
- **Podświetlenie nocne:** Funkcja [Podświetlenie nocne] przełącza kolor ekranu na bursztynowy. Ułatwia to oglądanie ekranu przy ciemniejszym ustawieniu, jak również ułatwia zasypianie.
- **Zapobiegaj przypadkowym operacjom przy wył. ekranie:** Można zapobiec pomyłkowemu aktywowaniu urządzenia trzymanego w kieszeni lub w torebce.

#### Uwaga

- Gdy tryb STAMINA jest włączony, nie można korzystać z funkcji [Wysoka częstotliwość odświeżania].
- Unikaj wyświetlania przez dłuższy czas bardzo jasnych lub statycznych obrazów. Efektem tego mogą być powidok lub przebarwienia na ekranie.

#### Wskazówka

- Funkcja [Ulepszenie obrazu wideo] jest dostępna tylko w przypadku pewnych aplikacji.
- Nawet przy wyłączonej funkcji Autoobracanie ekranu ekran można obrócić ręcznie, stukając  (Ikona obrotu) na pasku nawigacyjnym.

- Ekran główny
- Robienie zrzutu ekranu
- Korzystanie z trybu podzielonego ekranu
- Menu Ustawienia

F-704-100-56 Copyright 2021 Sony Corporation

Smartfon

Xperia PRO-I XQ-BE52/XQ-BE62/XQ-BE72

## Aktualizacje aplikacji

---

Jeżeli funkcja automatycznych aktualizacji jest włączona, aplikacje są aktualizowane bez monitorowania użytkownika. Może to powodować pobieranie znacznych ilości danych bez jego wiedzy. Aby uniknąć potencjalnie wysokich opłat za transfer danych, można wyłączyć funkcję automatycznych aktualizacji lub zezwolić na nie tylko za pośrednictwem połączenia Wi-Fi. W celu uniknięcia automatycznego aktualizowania aplikacji, funkcję tę należy wyłączyć w aplikacji Sklep Play.

- 1** **Znajdź i stuknij  (Ikona Play Store).**
- 2** **Stuknij ikonę konta, a następnie znajdź i stuknij menu aplikacji do automatycznych aktualizacji w menu ustawień.**
- 3** **Wybierz preferowaną opcję.**

---

### Powiązany temat

- [Konfigurowanie konta Google w urządzeniu](#)

Smartfon

Xperia PRO-I XQ-BE52/XQ-BE62/XQ-BE72

## Korzystanie z usług lokalizacji

---

Usługi lokalizacji umożliwiają aplikacjom takim jak Mapy czy Aparat wykorzystanie informacji z sieci komórkowej lub Wi-Fi, jak również z systemu GPS (Global Positioning System) do określania przybliżonej lokalizacji.

Aby móc określać miejsce pobytu za pomocą urządzenia, należy włączyć usługi lokalizacji.

Więcej informacji można znaleźć w witrynie [support.google.com/](https://support.google.com/).

- 1 **Znajdź i stuknij [Ustawienia] > [Lokalizacja].**
- 2 **Stuknij przełącznik, aby włączyć lub wyłączyć usługi lokalizacji.**

## Jak poprawić dokładność funkcji GPS

Znalezienie położenia podczas pierwszego użycia funkcji GPS w urządzeniu może zająć kilka minut. Aby ułatwić wyszukiwanie, upewnij się, że jest dobrze widoczne. Stój nieruchomo i nie zasłaniaj anteny GPS. Sygnał GPS przechodzi przez chmury i przedmioty z tworzyw sztucznych, ale nie przez większe przeszkody, takie jak budynki lub góry. Jeżeli lokalizacji nie uda się ustalić po kilku minutach, przejdź w inne miejsce.

---

### Powiązany temat

- [Przegląd](#)
- [Menu Ustawienia](#)

Smartfon

Xperia PRO-I XQ-BE52/XQ-BE62/XQ-BE72

## Data i godzina

---

Możesz zmienić datę i godzinę w urządzeniu.

**1** Znajdź i stuknij [Ustawienia] > [System] > [Data i godzina].

Opcję tę można znaleźć w sekcji [Zaawansowane].

**2** Stuknij odpowiednią opcję, aby edytować lub zmienić wartości.

- Aby ręcznie ustawić datę lub godzinę, stuknij przełącznik [Automatyczna data i czas] w celu wyłączenia funkcji.
- Aby ręcznie ustawić strefę czasową, stuknij przełącznik [Użyj strefy czasowej podanej przez sieć] w celu wyłączenia funkcji.

---

### Powiązany temat

- [Menu Ustawienia](#)
- [Alarm](#)

## Przegląd trybu BASIC (Podstawowego)

### Tryb zdjęć

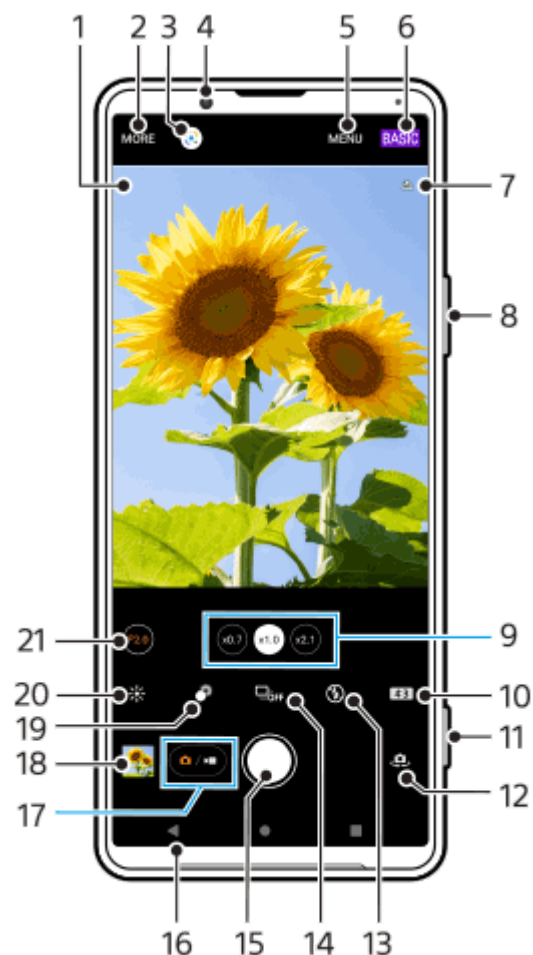

1. Ikona rozpoznania sceny i ikona warunków  
Te ikony pojawiają się, gdy program Photo Pro automatycznie rozpozna scenę lub warunki.
2. Wybór trybu robienia zdjęć
3. Google Lens
4. Obiektyw aparatu z przodu
5. Menu ustawień aplikacji Photo Pro
6. Przełączanie trybu fotografowania
7. Status funkcji geotagowania
8. Klawisz głośności służy do powiększania i pomniejszania obrazu
9. Stuknij jeden z przycisków kąta, aby przełączyć obiektywy  
 (Przycisk standardowy) zostanie udostępniony po aktualizacji oprogramowania. Wprowadzanie oprogramowania na rynek jest procesem etapowym. Czas i dostępność zależą od rynku i/lub operatora.
10. Wybór współczynnika proporcji
11. Uruchamianie aplikacji Photo Pro lub robienie zdjęć klawiszem aparatu
12. Przełączanie aparatu przedniego i głównego
13. Wybierz ustawienie lampy błyskowej. Kolor ikony zmieni się po uruchomieniu lampy błyskowej lub latarki.
14. Przycisk Tryb pracy  
Wybierz ustawienie samowyzwalacza lub tryb zdjęć pojedynczych albo zdjęć seryjnych.
15. Przycisk migawki służy do robienia zdjęć

16. Powrót lub zakończenie pracy z programem Photo Pro
17. Przełączanie między robieniem zdjęć i nagrywaniem wideo
18. Stuknij miniaturę, aby wyświetlić, udostępnić lub przeprowadzić edycję zdjęć
19. Regulacja efektu Bokeh stuknięciem
20. Regulacja koloru i jasności stuknięciem
21. Stuknij, aby zmienić wartość przysłony po wybraniu (x1.0) (Przycisk szerokiego kąta).

## ▶ Tryb wideo



1. Wybrany mikrofon
2. Wybór trybu robienia zdjęć
3. Google Lens
4. Obiektyw aparatu z przodu
5. Menu ustawień aplikacji Photo Pro
6. Przełączanie trybu fotografowania
7. Status funkcji geotagowania
8. Klawisz głośności służy do powiększania i pomniejszania obrazu
9. Stuknij jeden z przycisków kąta, aby przełączyć obiektywy  
(x2.1) (Przycisk standardowy) zostanie udostępniony po aktualizacji oprogramowania. Wprowadzanie oprogramowania na rynek jest procesem etapowym. Czas i dostępność zależą od rynku i/lub operatora.
10. Stuknij, aby włączyć latarkę. Kolor ikony zmienia się po włączeniu latarki.
11. Uruchamianie aplikacji Photo Pro lub nagrywanie materiału wideo za pomocą klawisza aparatu
12. Przełączanie aparatu przedniego i głównego
13. Stuknięcie włącza funkcję [AF priorytet oczu/twarzy]  
(Przycisk AF priorytet oczu/twarzy) zostanie udostępniony po aktualizacji oprogramowania. Wprowadzanie oprogramowania na rynek jest procesem etapowym. Czas i dostępność zależą od rynku i/lub operatora.
14. Przycisk migawki służy do nagrywania wideo
15. Powrót lub zakończenie pracy z programem Photo Pro
16. Przełączanie między robieniem zdjęć i nagrywaniem wideo

17. Stuknij miniaturę, aby wyświetlić, udostępnić lub przeprowadzić edycję nagrań wideo
18. Stuknij, aby włączyć HDR (High Dynamic Range)
19. Regulacja koloru i jasności stuknięciem
20. Stuknij, aby zmienić wartość przysłony po wybraniu  (Przycisk szerokiego kąta).

---

#### Powiązany temat

- [Wybieranie trybu robienia zdjęć](#)
- [Wykonywanie zdjęć lub rejestrowanie nagrań wideo](#)
- [Geotagowanie](#)
- [Często używane funkcje w trybie BASIC \(Podstawowym\)](#)
- [Korzystanie z lampy błyskowej](#)
- [Zdjęcia seryjne](#)
- [Samowyzwalacz](#)
- [Wyświetlanie zdjęć i nagrań wideo](#)
- [Efekt Bokeh](#)
- [Kolor i jasność](#)
- [Nagrywanie wideo HDR](#)
- [Skanowanie QR Code](#)
- [AF priorytet oczu/twarzy \(zdjęcie/wideo\)](#)





Smartfon

Xperia PRO-I XQ-BE52/XQ-BE62/XQ-BE72

## Wykonywanie zdjęć lub rejestrowanie nagrań wideo

W tej części podano objaśnienia podstawowych działań z użyciem aparatu w trybie BASIC (Podstawowym).

### 1 Uruchom aplikację Photo Pro.

- Naciśnij klawisz aparatu do oporu.
- Dotknij palcem ekranu blokady  (Ikona aparatu) i przytrzymaj go w tym położeniu.
- Stuknij  (Ikona Photo Pro) z poziomu szuflady aplikacji.
- Dwukrotnie naciśnij klawisz zasilania. Znajdź i stuknij [Ustawienia] > [System] > [Gesty] > [Uruchamianie aparatu], a następnie stuknij przełącznik, aby włączyć tę funkcję.

### 2 Przełącz tryb fotografowania na [BASIC] (Podstawowy).

### 3 Stuknij (Przycisk przełączania między zdjęciami i nagraniami wideo), aby przełączać się między trybami zdjęć i wideo.

### 4 Naciśnij klawisz aparatu lub stuknij przycisk migawki.

Aby zrobić zdjęcie podczas nagrywania wideo, stuknij  (Ikona aparatu).

#### Uwaga





- Należy pamiętać, że niektóre funkcje mogą być niedostępne przy pewnych ustawieniach.

#### Wskazówka

- Upewnij się, że obiektywy są czyste. Odcisk palca lub niewielkie zabrudzenie mogą pogorszyć jakość zdjęcia.
- Aby uniknąć rozmycia zdjęć lub gdy potrzeba więcej czasu na przygotowanie, można skorzystać z samowyzwalacza.
- Sprawdzaj często stan pamięci urządzenia. Zdjęcia i nagrania wideo o wysokiej rozdzielczości zajmują więcej miejsca w pamięci.
- Można skanować kody QR.

## Przycisk migawki

Sposób używania przycisku migawki zależy od trybu robienia zdjęć i włączonych funkcji.

-  (Przycisk migawki): Robienie zdjęcia
-  (Przycisk rozpoczęcia nagrania wideo): Nagrywanie wideo/wznawianie nagrywania
-  (Przycisk wstrzymania nagrania wideo): Wstrzymywanie nagrania wideo
-  (Przycisk zatrzymania nagrania wideo): Zatrzymywanie nagrywania wideo

#### Wskazówka

- Można zapobiec przypadkowemu uruchomieniu aplikacji Photo Pro po naciśnięciu i przytrzymaniu klawisza aparatu. W trybie BASIC (Podstawowym) stuknij [MENU] > [Uruchom przyc. migawki] > [Wyłącz].

- Można ustawić, czy po uruchomieniu aplikacja Photo Pro ma być automatycznie przełączana do trybu BASIC (Podstawowego), czy do ostatnio wybranego trybu. Aby zmienić ustawienie w trybie BASIC (Podstawowym), stuknij [MENU] > [Tryb podczas uruchamiania] > [Zawsze używaj Tryb Podstawowy].

---

### Powiązany temat

- [Menu Ustawienia](#)
- [Skanowanie QR Code](#)
- [Rozpoznawanie sceny i warunków](#)
- [Często używane funkcje w trybie BASIC \(Podstawowym\)](#)
- [Wyświetlanie zdjęć i nagrań wideo](#)
- [Samowyzwalacz](#)

F-704-100-56 Copyright 2021 Sony Corporation

Smartfon

Xperia PRO-I XQ-BE52/XQ-BE62/XQ-BE72

## Wyświetlanie zdjęć i nagrań wideo

Oglądanie lub udostępnianie zdjęć i nagrań wideo w aplikacji Zdjęcia Google po zrobieniu zdjęć lub zapisaniu nagrań wideo.

### Oglądanie zdjęć i nagrań wideo podczas korzystania z aplikacji Photo Pro

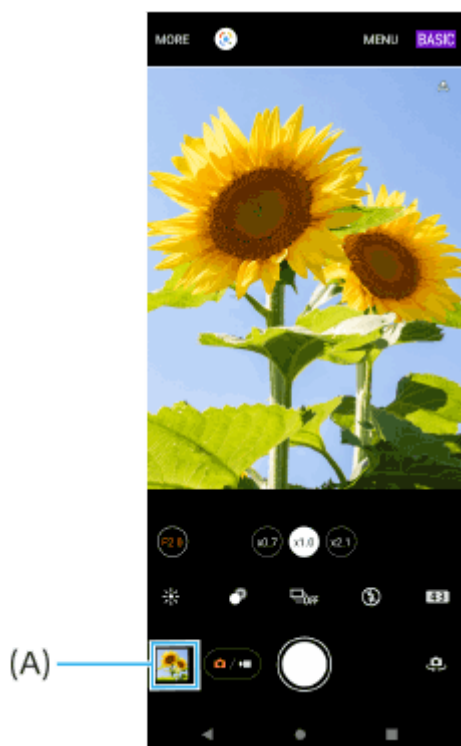

Można także edytować zdjęcia lub nagrania wideo, na przykład zmieniając kolorystykę lub przycinając zdjęcia.

1. Podczas używania aplikacji Photo Pro stuknij miniaturę (A), aby otworzyć zdjęcie lub nagranie wideo.



2. Aby przeglądać zdjęcia i nagrania wideo, muskaj ekran w lewo lub w prawo.

#### Wskazówka

- Stuknij  (Ikona udostępnij), aby udostępnić zdjęcie lub nagranie wideo, albo  (Ikona edycji), aby przeprowadzić jego edycję. Aby ukryć lub wyświetlić ikony, stuknij ten ekran.

### Wyświetlanie wcześniej wykonanych zdjęć lub nagrań wideo

1. Uruchom aplikację Zdjęcia Google.

#### Wskazówka

- Więcej informacji o aplikacji Zdjęcia Google można znaleźć na stronie [support.google.com/photos](https://support.google.com/photos).



Smartfon

Xperia PRO-I XQ-BE52/XQ-BE62/XQ-BE72

## Skanowanie QR Code

Kody QR Code można skanować za pomocą aplikacji Photo Pro.

**1** Znajdź i stuknij  (Ikona Photo Pro), a następnie przełącz tryb fotografowania na [BASIC] (Podstawowy).

**2** Skieruj aparat na kod QR Code, a następnie stuknij wyświetlane powiadomienie.

Jeżeli powiadomienie się nie pojawi, przeciągnij w dół pasek stanu w celu otwarcia panelu powiadomień, a następnie sprawdź powiadomienie.

### Jak włączyć funkcję [Czytnik kodów QR Code]

1. Znajdź i stuknij  (Ikona Photo Pro), a następnie przełącz tryb fotografowania na [BASIC] (Podstawowy).
2. Stuknij [MENU].
3. Stuknij [Czytnik kodów QR Code] > [Włącz].
4. Zamknij menu.

Ustawienie zostanie zapisane.

#### Wskazówka

- Aby wyświetlić powiadomienie QR Code na ekranie aplikacji Photo Pro, znajdź i stuknij [Ustawienia] > [Aplikacje i powiadomienia] > [Photography Pro] > [Powiadomienia] > [Czytnik kodów QR Code], a następnie stuknij przełącznik [Pokaż na ekranie], aby włączyć funkcję przy wybranej opcji [Domyślne].

#### Powiązany temat

- [Wykonywanie zdjęć lub rejestrowanie nagrań wideo](#)
- [Menu Ustawienia](#)

Smartfon

Xperia PRO-I XQ-BE52/XQ-BE62/XQ-BE72

## Często używane funkcje w trybie BASIC (Podstawowym)

### Zmiana współczynnika proporcji

1. W trybie BASIC (Podstawowym) stuknij **4:3** (Ikona proporcji obrazu).
2. Wybierz ustawienie.

#### Wskazówka

- Liczba plików zdjęć i wideo przechowywanych w pamięci smartfonu zależy od rozdzielczości bądź liczby megapikseli (MP), a także od długości nagrań. Zdjęcia i nagrania wideo o wysokiej rozdzielczości zajmują więcej miejsca w pamięci, dlatego warto pamiętać, że do codziennego użytku może wystarczyć niższa rozdzielczość.

### Zmiana ustawień aparatu

1. W trybie BASIC (Podstawowym) stuknij [MENU].
2. Muśnij listę, aby wyświetlić dostępne ustawienia, i wybierz odpowiednie ustawienie.

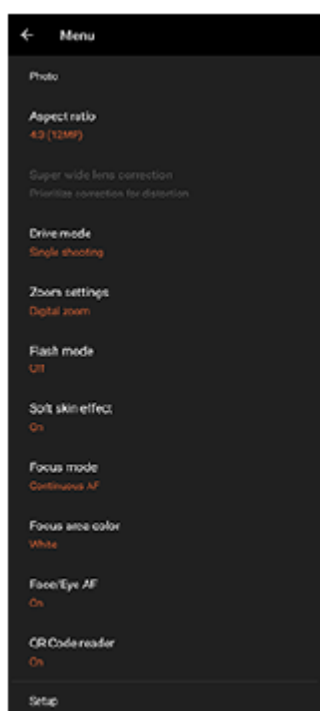

#### Uwaga

- Dostępne ustawienia różnią się między trybami zdjęć i wideo.

#### Wskazówka



- Stuknij [Wprowadzenie do funkcji], aby sprawdzić informacje na temat różnych funkcji.
- Stuknij [Tips], aby przejść do witryny wskazówek dla aplikacji Photo Pro.

### Przełączanie pomiędzy aparatem głównym i aparatem z przodu



1. W trybie BASIC (Podstawowym) stuknij  (Ikona przełączania aparatu), aby przełączać się między aparatem głównym a aparatem z przodu.

## Przełączanie obiektywów i korzystanie z zoomu

W trakcie korzystania z aparatu głównego można przełączać obiektywy.

1. Podczas używania aparatu głównego w trybie BASIC (Podstawowym) stuknij jeden z przycisków kąta.
  -  (Przycisk standardowy)
  -  (Przycisk szerokiego kąta)
  -  (Przycisk super szerokiego kąta)
2. Powiększ obraz.
  - Stuknij jeden z przycisków kąta, aby wybrać obiektyw, a następnie przeciągnij przycisk kąta w lewo i w prawo (przy orientacji pionowej) lub w górę i w dół (przy orientacji poziomej).
  - Ściśnięcie lub rozsunięcie palców na ekranie aparatu.
  - Użycie klawisza głośności.

### Wskazówka

-  (Przycisk standardowy) zostanie udostępniony po aktualizacji oprogramowania. Wprowadzanie oprogramowania na rynek jest procesem etapowym. Czas i dostępność zależą od rynku i/lub operatora.
- Aby powiększyć z użyciem obróbki cyfrowej, która pozwala zachować więcej pierwotnej jakości obrazu, stuknij [MENU] > [Ustawienia powiększenia] > [Powiększenie HD].
- Wartość przysłony obiektywu można zmienić po wybraniu  (Przycisk szerokiego kąta), stukając [F2.0] lub [F4.0].

## Redukcja szumu wiatru podczas rejestrowania

1. W trybie BASIC (Podstawowym) stuknij  (Przycisk przełączania między zdjęciami i nagraniami wideo), aby wybrać tryb wideo.
2. Stuknij [MENU] > [Inteligentny filtr przeciwwietrzny].
3. Stuknij przełącznik, aby włączyć funkcję.

## Przełączanie mikrofonów podczas nagrywania

1. W trybie BASIC (Podstawowym) stuknij  (Przycisk przełączania między zdjęciami i nagraniami wideo), aby wybrać tryb wideo.
2. Stuknij [MENU] > [Mikrofon], a następnie wybierz [Mikrofony LP (stereo)] lub [Mikrofon tylny (mono)].  
Gdy wybrano [Mikrofon tylny (mono)], staraj się w miarę możliwości nie dotykać panelu tylnego podczas nagrywania, aby uniknąć nagrywania szumów.

### Powiązany temat

- [Wykonywanie zdjęć lub rejestrowanie nagrań wideo](#)
- [Skanowanie QR Code](#)
- [Przegląd](#)
- [Parowanie z pilotem zdalnego sterowania Bluetooth](#)



Smartfon

Xperia PRO-I XQ-BE52/XQ-BE62/XQ-BE72

## Wykonanie autoportretu

---

Przełącz się na aparat z przodu i zrób sobie zdjęcie. Aby uniknąć rozmycia obrazu przy słabym oświetleniu, należy umieścić urządzenie na stabilnej powierzchni i używać samowyzwalacza w celu wyeliminowania drgań urządzenia.

- 1** W trybie BASIC (Podstawowym) stuknij  (Przycisk przełączania między zdjęciami i nagraniami wideo), aby wybrać tryb zdjęć lub tryb wideo.
- 2** Stuknij  (Ikona przełączania aparatu), aby włączyć aparat z przodu.
- 3** Stuknij,  (Ikona samowyzwalacza) aby wybrać czas opóźnienia, jeśli chcesz używać samowyzwalacza.
- 4** Naciśnij klawisz aparatu lub stuknij przycisk migawki, aby zrobić autoportret.



Smartfon

Xperia PRO-I XQ-BE52/XQ-BE62/XQ-BE72

## Wykonywanie autoportretu za pomocą funkcji Zdjęcie z detekcją dłoni

Użyj funkcji Zdjęcie z detekcją dłoni, aby automatycznie zrobić zdjęcie po pewnym czasie od wykrycia ręki przez aparat. Funkcja Zdjęcie z detekcją dłoni jest dostępna tylko w przypadku korzystania z aparatu z przodu.

- 1 W trybie BASIC (Podstawowym) stuknij  (Ikona przełączania aparatu), aby włączyć aparat z przodu.**
- 2 Stuknij [MENU].**
- 3 Stuknij [Zdjęcie z detekcją dłoni] > [Włącz].**
- 4 Zamknij menu.**  
Ustawienie zostanie zapisane.
- 5 Obróć dłoń ku aparatowi z palcami skierowanymi do góry.**  
Gdy aparat wykryje dłoń i upłynie określony czas, zostanie zrobiony autoportret.

### Wskazówka

- Gdy ustawiony jest samowyzwalacz, odliczanie czasu jest uruchamiane po wykryciu ręki przez aparat.

Smartfon

Xperia PRO-I XQ-BE52/XQ-BE62/XQ-BE72

## Kolor i jasność

Aparat automatycznie dostosowuje kolor i jasność, wykrywając warunki oświetlenia i szacując temperaturę barwową otaczającego światła. Aparaty cyfrowe mogą jedynie oszacować temperaturę barwową, dlatego może być konieczna regulacja ustawień, aby ją skorygować.

Jeżeli zdjęcia robione w pomieszczeniach są żółte, a zdjęcia robione z lampą błyskową — niebieskawe, spróbuj wyregulować kolory.

- 1 W trybie BASIC (Podstawowym) stuknij  (Ikona kolorów i jasności).**
- 2 Przeciągnij suwaki, aby dostosować kolor i jasność.**

Kolor ikony zmienia się po zmianie ustawień.  
Aby ukryć suwaki, stuknij  (Przycisk Zamknij) lub wizjer.  
Aby zresetować ustawienia, stuknij [Reset].
- 3 Naciśnij klawisz aparatu lub stuknij przycisk migawki, aby zrobić zdjęcie lub nagrać wideo.**

### Wskazówka

- Poszukaj światła o odpowiednim kierunku i kolorze, które nada kształtu i głębi fotografowanemu ujęciu. Tego rodzaju światło występuje w naturze tuż przed wschodem i o zachodzie słońca. Dobre jest także światło naturalne z okna.

Smartfon

Xperia PRO-I XQ-BE52/XQ-BE62/XQ-BE72

## Efekt Bokeh

Zdjęcia z efektem Bokeh można robić, korzystając z głównego aparatu w urządzeniu. Efekt Bokeh zmniejsza ostrość, aby uwydatnić obiekty na pierwszym planie, w celu uzyskania artystycznego efektu.

- 1 Podczas używania aparatu głównego w trybie BASIC (Podstawowym) stuknij  (Ikona Bokeh).**
- 2 Stuknij przycisk [Bokeh] obok suwaka, aby włączyć efekt Bokeh.**

Przycisk [Bokeh] zmieni kolor na pomarańczowy.
- 3 Przeciągnij suwak, aby dostosować ustawienie.**

Aby ukryć suwaki, stuknij  (Przycisk Zamknij) lub wizjer.  
Aby włączyć lub wyłączyć efekt Bokeh, stuknij przycisk [Bokeh] obok suwaka.
- 4 Naciśnij klawisz aparatu lub stuknij przycisk migawki, aby zrobić zdjęcie.**

### Uwaga

- Efekt Bokeh nie jest dostępny po wybraniu obiektywu x0,7.
- W trakcie korzystania z efektu Bokeh funkcja zoomu nie jest dostępna.

### Wskazówka



- W razie zbytowego zbliżenia lub oddalenia względem obiektu podczas korzystania z efektu Bokeh pojawi się ostrzeżenie. W takim przypadku dostosuj odległość między aparatem a obiektem, aby zrobić zdjęcie z efektem Bokeh.

Smartfon

Xperia PRO-I XQ-BE52/XQ-BE62/XQ-BE72

## Nagrywanie wideo HDR

Włączenie HDR (High Dynamic Range) sprawia, że obrazy na nagraniu wideo wydają się bardziej dramatyczne i bliższe niż są w rzeczywistości.

- 1 W trybie BASIC (Podstawowym) stuknij  (Przycisk przełączania między zdjęciami i nagraniami wideo), aby wybrać tryb wideo.
- 2 Stuknij  (Ikona HDR) i wybierz [HDR].

### Uwaga

- To ustawienie nie jest dostępne przy ustawieniu [Full HD (60 kl./s)] lub [HD] w pozycji [Rozmiar wideo].

Smartfon

Xperia PRO-I XQ-BE52/XQ-BE62/XQ-BE72

## Nagrywanie stabilnego wideo

Podczas nagrywania filmów wideo można używać funkcji stabilizacji obrazu, która niweluje poruszenia aparatu i stabilizuje kadr.

- 1** W trybie BASIC (Podstawowym) stuknij  (Przycisk przełączania między zdjęciami i nagraniami wideo), aby wybrać tryb wideo.
- 2** Stuknij [MENU].
- 3** Stuknij [Stabilizacja wideo] > [Włącz].
- 4** Zamknij menu.  
Ustawienie zostanie zapisane.
- 5** Naciśnij klawisz aparatu lub stuknij przycisk migawki, aby nagrać wideo.

Smartfon

Xperia PRO-I XQ-BE52/XQ-BE62/XQ-BE72

## Wybieranie trybu robienia zdjęć





---

W zależności od obiektu lub celu rejestrowania obrazu można wybrać tryb robienia zdjęć.

- 1 W trybie **BASIC (Podstawowym)** stuknij [**Więcej**], a następnie wybierz tryb robienia zdjęć.

### Przegląd trybów robienia zdjęć

Poniżej podano kilka głównych trybów robienia zdjęć.

-  (Ikona zwolnionego tempa): Umożliwia dodawanie efektu zwolnionego tempa po nagraniu wideo
-  (Ikona Autoportret): Umożliwia robienie lepiej wyglądających autoportretów
-  (Ikona panoramy): Umożliwia robienie zdjęć szerokokątnych i panoramicznych
-  (Ikona efektu kreatywnego): Umożliwia robienie zdjęć z efektami i filtrami barwnymi

#### Uwaga

- Dostępne ustawienia zależą od wybranego trybu robienia zdjęć.

---

### Powiązany temat

- [Nagrania wideo w zwolnionym tempie](#)
- [Autoportret](#)
- [Panoramiczne](#)
- [Efekt kreatywny](#)

Smartfon

Xperia PRO-I XQ-BE52/XQ-BE62/XQ-BE72

## Nagrania wideo w zwolnionym tempie

Tryb wideo Zwolnione tempo pozwala wzbogacić nagrania wideo o niesamowite efekty. Efekt Zwolnione tempo jest dodawany po nagraniu wideo w normalnym tempie.

### Uwaga

- Podczas nagrywania wideo w zwolnionym tempie konieczne są dobre warunki oświetleniowe.

### Dodawanie efektu zwolnionego tempa po nagraniu wideo

- W trybie BASIC (Podstawowym) stuknij [Więcej] > «● (Ikona zwolnionego tempa).
  - Naciśnij klawisz aparatu lub stuknij przycisk migawki, aby nagrać wideo.
  - Stuknij  (Przycisk zatrzymania nagrywania wideo), aby zatrzymać nagrywanie.
  - Stuknij miniaturę, aby otworzyć film.
  - Przeciagnij uchwyty na osi czasu zwolnionego tempa do miejsca, w którym ma być widoczny efekt zwolnionego tempa.
- (A): Uchwyty  
 (B): Oś czasu zwolnionego tempa  
 (C): Stuknij, aby włączyć lub wyłączyć dźwięk.

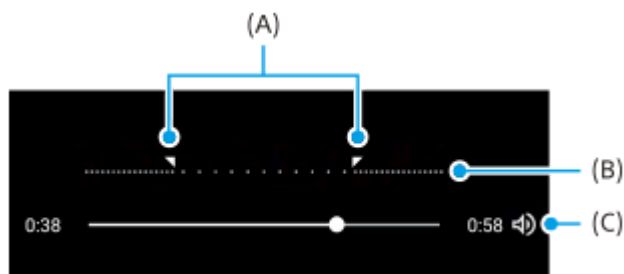

Smartfon





Xperia PRO-I XQ-BE52/XQ-BE62/XQ-BE72

## Autoportret



Autoportret umożliwia robienie lepiej wyglądających autoportretów.

- 1** W trybie **BASIC (Podstawowym)** stuknij **[Więcej]** >  (Ikona Autoportret).
- 2** Stuknij ikonę efektu, który ma zostać zastosowany, a następnie przeciągnij suwak, aby ustawić poziom efektu.  
W razie potrzeby w taki sam sposób dostosuj poziom pozostałych efektów.
- 3** Naciśnij klawisz aparatu lub stuknij przycisk migawki, aby zrobić zdjęcie.

### Przegląd funkcji Autoportret

-  (Ikona Bokeh): Zastosowanie efektu rozmycia wokół osoby
-  (Ikona Gładka skóra): Zmiękczenie odcieni skóry
-  (Ikona jasności skóry): Rozjaśnianie odcieni skóry
-  (Ikona powiększenia oczu): Powiększanie oczu
-  (Ikona Smukła twarz): Wyszczuplanie twarzy

#### Wskazówka

- Własny portret można zapisać w tej samej orientacji co podgląd, stukając  (Ikona dublowania) > [Włącz].
- Zdjęcie można wykonać, stukając w dowolnym miejscu na ekranie. Stuknij  (Ikona rejestrowania dotykiem) > [Włącz].



Smartfon

Xperia PRO-I XQ-BE52/XQ-BE62/XQ-BE72

## Panoramiczne

---

Aplikacja Panoramiczne umożliwia robienie zdjęć szerokokątnych i panoramicznych.

- 1** W trybie **BASIC (Podstawowym)** stuknij **[Więcej] >**  (Ikona panoramy).
- 2** Naciśnij klawisz aparatu lub stuknij przycisk migawki.
- 3** Powoli, w stałym tempie przesuвай aparat w kierunku wskazanym na ekranie.



Smartfon

Xperia PRO-I XQ-BE52/XQ-BE62/XQ-BE72

## Efekt kreatywny

---

Aplikacja Efekt kreatywny umożliwia zaprogramowanie efektów i filtrów kolorów przed zrobieniem zdjęcia lub zarejestrowaniem nagrania wideo.

- 1 W trybie BASIC (Podstawowym) stuknij [Więcej] >  (Ikona efektu kreatywnego).
- 2 Muśnij palcem, aby przejrzeć filtry, lub stuknij filtr, aby wyświetlić podgląd efektu.
- 3 Stuknij  (Ikona dodawania efektów kreatywnych), aby zastosować filtr i powrócić do ekranu aparatu.
- 4 Naciśnij klawisz aparatu lub stuknij przycisk migawki, aby zrobić zdjęcie lub nagrać wideo.

### Wskazówka

- Stuknij , aby przełączyć filtry.

Smartfon

Xperia PRO-I XQ-BE52/XQ-BE62/XQ-BE72

## Przegląd trybu AUTO/P/S/M

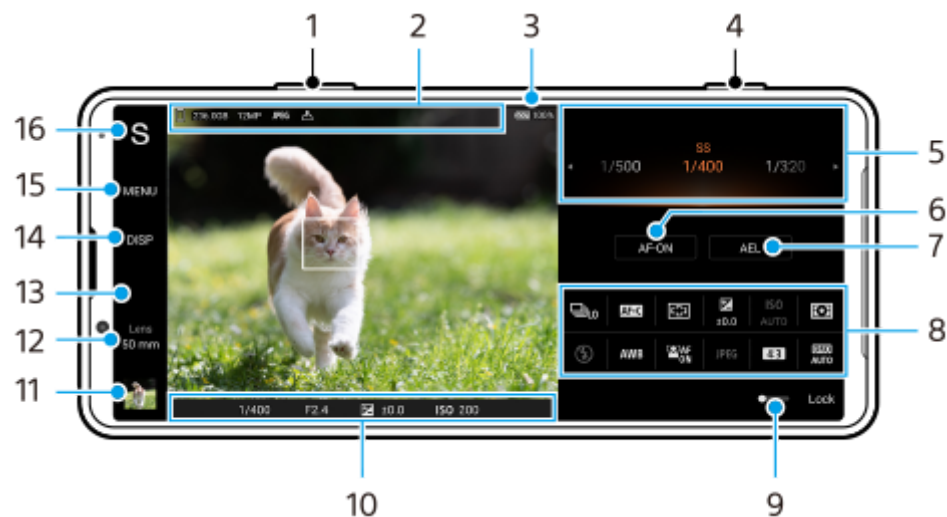

1. Klawisz głośności służy do powiększania i pomniejszania obrazu.
2. Ikona pamięci danych / Ilość wolnego miejsca / Rozmiar obrazu / Format pliku / Status funkcji geotagowania  
Gdy wybrany jest tryb AUTO, wyświetlana jest również ikona sceny lub ikona stanu.
3. Stan baterii
4. Klawisz aparatu służy do uruchamiania aplikacji Photo Pro lub robienia zdjęć.
5. Skala
  - Regulacja wartości ekspozycji, gdy wybrany jest tryb Program Auto (P).
  - Regulacja czasu otwarcia migawki, gdy wybrany jest tryb Priorytet szybkości migawki (S) lub Ekspozycja ręczna (M).
6. Stuknij, aby zablokować ostrość.  
Po zablokowaniu ostrości przycisk zmienia kolor na pomarańczowy. Stuknij ponownie przycisk, aby odblokować ostrość.
7. Stuknij, aby zablokować ekspozycję.  
Po zablokowaniu ekspozycji przycisk zmienia kolor na pomarańczowy. Stuknij ponownie przycisk, aby odblokować ekspozycję.  
Aby przypisać inną funkcję do przycisku AEL, stuknij [MENU] > [Konfiguracja] > [Dostosowanie przycisku AEL].
8. Menu funkcji  
Stuknij, aby dobrać ustawienia.  
Aby ponownie przypisać lub zmienić kolejność ustawień w menu funkcji, stuknij [MENU] > [Konfiguracja] > [Dostosowanie Menu funkcji].
9. Przełącznik przelącznik w prawo w celu zablokowania elementów po lewej stronie wizjera i menu funkcji, aby zapobiec przypadkowym operacjom.
10. Wskaźnik ostrości/ustawienia ekspozycji
  - (Ikona autofokusa) wskazuje, że obiekt jest ostry.

**\*** (Ikona blokady AE) wskazuje, że ekspozycja jest zablokowana.

11. Stuknij miniaturę, aby wyświetlić, udostępnić lub przeprowadzić edycję zdjęć.  
Stuknij ◀ (Przycisk wstecz), aby powrócić do ekranu gotowości aplikacji Photo Pro.
12. Stuknij, aby przełączyć obiektywy.  
Aby użyć zoomu, stuknij ▶ (Ikona otwartej skali powiększenia), zsuń lub rozsuń palce na wizjerze lub użyj klawisza głośności.  
Opcja [50 mm] zostanie udostępniona po aktualizacji oprogramowania. Wprowadzanie oprogramowania na rynek jest procesem etapowym. Czas i dostępność zależą od rynku i/lub operatora.
13. Stuknij, aby zmienić wartość przysłony, gdy w pozycji [Obiek.] ustawiono opcję [24 mm].
14. Stuknij, aby pokazać lub ukryć informacje wyświetlane w wizjerze.  
Histogram przedstawia rozkład luminancji w postaci graficznej.  
Poziomica pomaga zmierzyć kąt nachylenia urządzenia i utrzymywać obraz w poziomie. Gdy urządzenie jest wypoziomowane, poziomica zmieni kolor na zielony.  
Aby dostosować elementy wyświetlane po stuknięciu [DISP], stuknij [MENU] > [Konfiguracja] > [Dostosowanie przycisku DISP].
15. Stuknij, aby wprowadzić bardziej szczegółowe ustawienia.
16. Stuknij, aby zmienić tryb.  
Aby wybrać domyślny tryb fotografowania po uruchomieniu aplikacji Photo Pro, stuknij [MENU] > [Konfiguracja] > [Tryb podczas uruchamiania], a następnie wybierz odpowiednią opcję.

---

#### Powiązany temat

- [Menu funkcji](#)
- [Fotografowanie](#)
- [Tryb automatyczny \(AUTO\)](#)
- [Program auto \(P\)](#)
- [Priorytet szybkości migawki \(S\)](#)
- [Ekspozycja ręczna \(M\)](#)
- [Pamięć ustawień fotograficznych](#)
- [Przywołanie pamięci \(MR\)](#)
- [Parowanie z pilotem zdalnego sterowania Bluetooth](#)

Smartfon

Xperia PRO-I XQ-BE52/XQ-BE62/XQ-BE72

## Menu funkcji

Ustawienia, które można zmieniać, zależą od trybu fotografowania.



### 1. Tryb pracy

#### Zdjęcia pojedyncze

**Zdjęcia seryjne: dużo:** Do momentu zwolnienia klawisza aparatu zdjęcia są wykonywane w trybie ciągłym. Szybkość wynosi maksymalnie 20 zdjęć na sekundę.

**Zdjęcia seryjne: mało:** Do momentu zwolnienia klawisza aparatu zdjęcia są wykonywane w trybie ciągłym. Szybkość wynosi maksymalnie 10 zdjęć na sekundę.

**Samowyzwalacz: 3 s / Samowyzwalacz: 10 s**

### 2. Tryb ostrości

**Pojedynczy AF:** Po naciśnięciu klawisza aparatu do połowy i ustawieniu ostrości na obiekcie ostrość pozostanie zablokowana do momentu zwolnienia klawisza aparatu. Używaj [Pojedynczy AF], gdy obiekt jest nieruchomy.

**Ciągły AF:** Aparat ciągle ustawia ostrość, dopóki klawisz aparatu jest naciśnięty do połowy. Używaj [Ciągły AF], gdy obiekt znajduje się w ruchu.

**Ostrość ręczna:** Ręczne ustawianie ostrości przy użyciu suwaka wyświetlanego pod menu funkcji. Jeżeli nie można uzyskać zamierzonej ostrości z użyciem autofokusu, należy skorzystać z ustawienia ostrości ręcznej.

### 3. Obszar ostrości

**Szeroki:** Automatyczne ustawianie ostrości dla całego ekranu.

**Środek:** Automatyczne ustawianie ostrości na obiekcie w środku kadru.

### 4. Wartość ekspozycji

Ustawianie pokrętelem wartości ekspozycji w trybie priorytetu szybkości migawki (S) i w trybie ekspozycji ręcznej (M).

### 5. Czułość ISO

Automatyczne (AUTO) lub ręczne ustawianie czułości ISO. Czułość na światło wyrażana jest za pomocą wartości ISO (zalecany wskaźnik ekspozycji) i ustawiana pokrętelem. Im wyższa wartość, tym wyższa czułość.

### 6. Tryb pomiaru

**Wielopunktowy:** Po podzieleniu całego obszaru na wiele podobszarów przeprowadzany jest pomiar światła i ustalana jest odpowiednia ekspozycja dla całego ekranu (pomiar warunków ekspozycji).

**Centralny:** Pomiar średniej jasności całego ekranu z uwydatnieniem jego środkowego obszaru (pomiar centralnie ważony).

**Punktowy:** Pomiar jest przeprowadzany tylko wewnątrz okręgu pomiarowego.

## 7. Tryb błysku

Auto / Włącz lampę błyskową / Redukcja czerw. oczu / Wyłącz / Latarka

## 8. Balans bieli

Auto / Pochmurnie / Światło dzienne / Światło fluoresc. / Żarowe / W cieniu: Reguluje odcienie kolorów zgodnie z wybranym źródłem światła, które oświetla obiekt (zaprogramowany balans bieli). W celu precyzyjnej regulacji odcieni kolorów stuknij [Dost.], aby wyświetlić ekran precyzyjnej regulacji, po czym przesunąć pomarańczową kropkę w odpowiednie miejsce. Po regulacji stuknij **X** (Przycisk Zamknij).

**Niestandardowy 1 / Niestandardowy 2 / Niestandardowy 3:** Zapamiętanie białej barwy podstawowej przy oświetleniu w danych warunkach fotografowania. Aby dostosować podstawowy biały kolor, wybierz jedną z opcji, stuknij [Zast.], a następnie postępuj zgodnie z instrukcjami wyświetlanymi na ekranie.

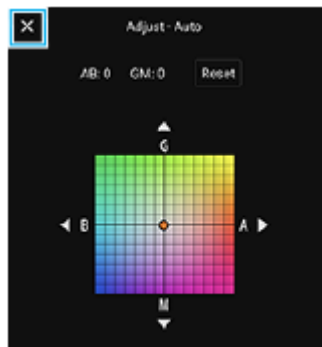

## 9. AF priorytet oczu/twarzy

Włącz / Wyłącz

Aparat wykrywa twarze lub oczy ludzi i zwierząt i automatycznie ustawia na nich ostrość.

## 10. Format pliku

**RAW:** Ten format plików nie jest przetwarzany cyfrowo. Wybierz ten format, aby przetwarzać obrazy na komputerze do zastosowań profesjonalnych.

**RAW i JPEG:** Obraz RAW i obraz JPEG są tworzone w tym samym czasie. Wybierz tę opcję, gdy potrzebujesz dwóch rodzajów plików: JPEG do podglądu i RAW do edycji.

**JPEG:** Obraz jest nagrywany w formacie JPEG.

## 11. Proporcje (Rozmiar obrazu)

Rozmiar obrazu jest wyświetlany zgodnie ze współczynnikiem proporcji.

4:3 / 16:9 / 1:1 / 3:2

## 12. Optymalizator zakresu dynamicznego (DRO) / Auto HDR

**Optymalizator zakresu dynamicznego:** Optymalizuje jasność i gradację przez analizę kontrastu między obiektem i tłem na podstawie pojedynczego obrazu.

**Auto HDR:** Optymalizuje jasność i gradację przez nałożenie kilku obrazów zarejestrowanych przy różnych ekspozycjach.

### Aby ponownie przypisać lub zmienić kolejność ustawień w menu funkcji

1. Stuknij [MENU] > [Konfiguracja] > [Dostosowanie Menu funkcji].
2. Postępuj zgodnie z instrukcjami wyświetlanymi na ekranie.

---

### Powiązany temat

- [Przegląd trybu AUTO/P/S/M](#)
- [Fotografowanie](#)
- [Program auto \(P\)](#)
- [Priorytet szybkości migawki \(S\)](#)
- [Ekspozycja ręczna \(M\)](#)
- [Zdjęcia seryjne](#)
- [Samowyzwalacz](#)

- Ustawianie ostrości przez dotknięcie wizjera
- Korzystanie z lampy błyskowej
- AF priorytet oczu/twarzy (zdjęcie/wideo)



F-704-100-56 Copyright 2021 Sony Corporation

Smartfon

Xperia PRO-I XQ-BE52/XQ-BE62/XQ-BE72

## Fotografowanie

### 1 Uruchom aplikację Photo Pro.

- Znajdź i stuknij  (Ikona Photo Pro).
- Naciśnij klawisz aparatu do oporu.
- Dotknij palcem ekranu blokady  (Ikona aparatu) i przytrzymaj go w tym położeniu.
- Dwukrotnie naciśnij klawisz zasilania. Znajdź i stuknij [Ustawienia] > [System] > [Gesty] > [Uruchamianie aparatu], a następnie stuknij przełącznik, aby włączyć tę funkcję.

### 2 Wybierz tryb.

- AUTO (Tryb automatyczny): Wartości nastaw ustalane są odpowiednio przez aplikację Photo Pro, dzięki czemu można z dobrym rezultatem robić zdjęcia dowolnego obiektu w dowolnych warunkach.
- P (Program auto): Można robić zdjęcia z automatycznie regulowaną ekspozycją (zarówno szybkość migawki jak i wartość przysłony).
- S (Priorytet szybkości migawki): Można robić zdjęcia szybko poruszających się obiektów itp. ręcznie zmieniając szybkość migawki. (Wartość czułości ISO jest ustawiana automatycznie.)
- M (Ekspozycja ręczna): Można robić zdjęcia z odpowiednią szybkością migawki i wartością czułości ISO.
- MR (Przywołanie pamięci): Można wcześniej zapisać często wykorzystywane tryby lub ustawienia i przywoływać je w trakcie robienia zdjęć. Wybierz [MR], a następnie stuknij [Ustaw], aby zastosować ustawienia wyświetlane w pozycji [Przywołaj ustaw. fotogr.].

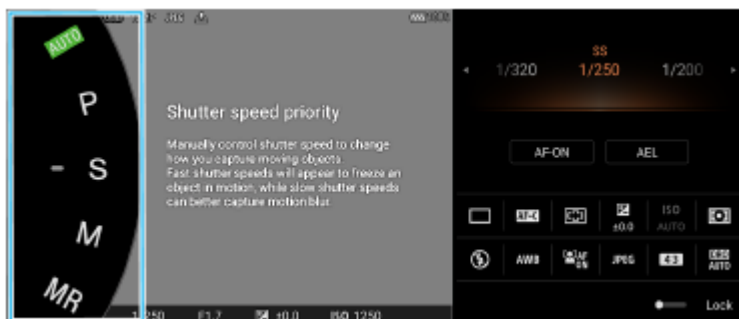

### 3 Dostosuj ustawienia.

### 4 Naciśnij klawisz aparatu do połowy, aby ustawić ostrość.



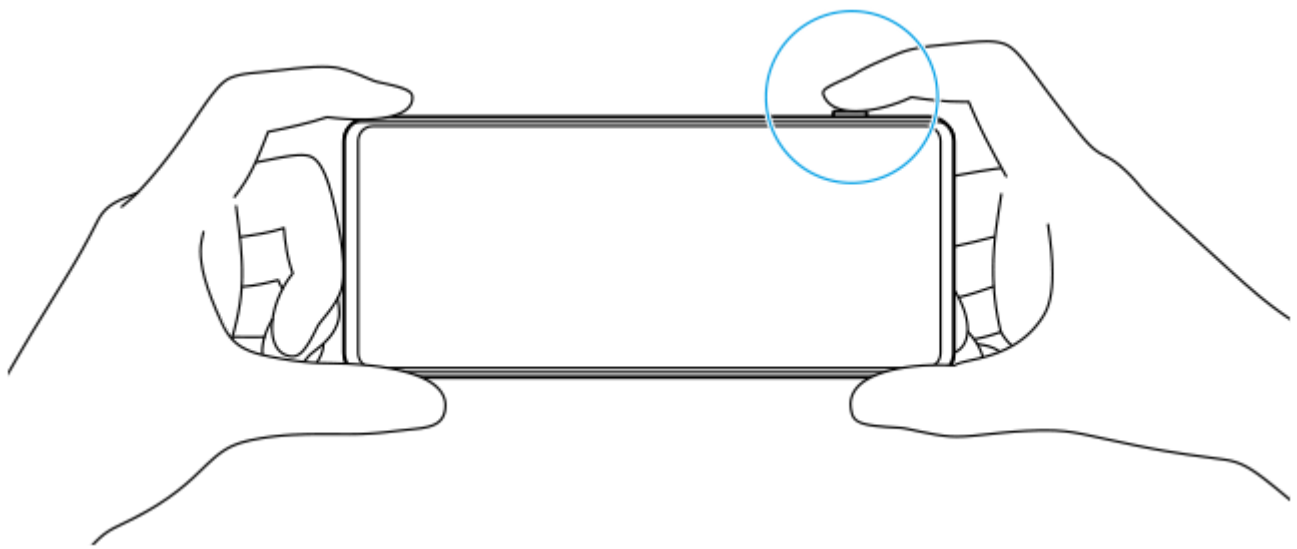

**5** Naciśnij klawisz aparatu do oporu.

#### **Uwaga**

- Na ekranie gotowości aplikacji Photo Pro nie ma przycisku migawki, gdy tryb fotografowania jest ustawiony na tryby AUTO/P/S/M. Użyj klawisza aparatu na urządzeniu.

#### **Powiązany temat**

- [Wykonywanie zdjęć lub rejestrowanie nagrań wideo](#)
- [Tryb automatyczny \(AUTO\)](#)
- [Program auto \(P\)](#)
- [Priorytet szybkości migawki \(S\)](#)
- [Ekspozycja ręczna \(M\)](#)
- [Pamięć ustawień fotograficznych](#)
- [Przywołanie pamięci \(MR\)](#)

Smartfon  
Xperia PRO-I XQ-BE52/XQ-BE62/XQ-BE72

## Tryb automatyczny (AUTO)

---

Aparat wykrywa rodzaj sceny i warunki, a następnie wykonuje fotografie przy automatycznie dobieranych ustawieniach, redukując szumy i zapobiegając skutkom poruszenia aparatu.

- 1 Przełącz tryb fotografowania na [AUTO] (Tryb automatyczny).**
  - 2 Skieruj aparat na obiekt.**  
Gdy aparat rozpozna scenę, jej ikona pojawi się na ekranie.
  - 3 Naciśnij klawisz aparatu do połowy, aby ustawić ostrość.**
  - 4 Naciśnij klawisz aparatu do oporu.**
- 

### Powiązany temat

- [Przegląd trybu AUTO/P/S/M](#)
- [Menu funkcji](#)
- [Pamięć ustawień fotograficznych](#)

Smartfon

Xperia PRO-I XQ-BE52/XQ-BE62/XQ-BE72

## Program auto (P)

Aparat automatycznie ustawia ekspozycję (zarówno czas otwarcia migawki, jak i szerokość przysłony), a w razie potrzeby można ustawić inne funkcje fotografowania.

- 1 Przełącz tryb fotografowania na [P] (Program auto).
- 2 Wprowadź odpowiednie ustawienia funkcji fotografowania.
- 3 Pokrętleń wyreguluj wartość ekspozycji (EV).



- 4 Naciśnij klawisz aparatu do połowy, aby ustawić ostrość.
- 5 Naciśnij klawisz aparatu do oporu.

### Powiązany temat

- [Przegląd trybu AUTO/P/S/M](#)
- [Menu funkcji](#)
- [Pamięć ustawień fotograficznych](#)

Smartfon

Xperia PRO-I XQ-BE52/XQ-BE62/XQ-BE72

## Priorytet szybkości migawki (S)

Poruszający się obiekt można uchwycić na różne sposoby, zmieniając czas otwarcia migawki. Można na przykład uchwycić konkretną chwilę ruchu, stosując krótki czas otwarcia migawki, lub utrwalić ślad ruchu, stosując długi czas otwarcia migawki.

1 Przełącz tryb fotografowania na [S] (Priorytet szybkości migawki).

2 Wprowadź odpowiednie ustawienia funkcji fotografowania.

3 Pokrętleń wybierz pożądany czas otwarcia migawki.



4 Naciśnij klawisz aparatu do połowy, aby ustawić ostrość.

5 Naciśnij klawisz aparatu do oporu.

### Wskazówka

- Używaj statywu, aby zapobiec drganiom aparatu po wybraniu długiego czasu otwarcia migawki.
- W przypadku robienia zdjęć podczas halowych wydarzeń sportowych, ustaw wyższą wartość czułości ISO.

### Powiązany temat

- [Przegląd trybu AUTO/P/S/M](#)
- [Menu funkcji](#)
- [Pamięć ustawień fotograficznych](#)

Smartfon

Xperia PRO-I XQ-BE52/XQ-BE62/XQ-BE72

## Ekspozycja ręczna (M)

Można fotografować przy odpowiednim ustawieniu ekspozycji, dobierając zarówno czas otwarcia migawki, jak i czułość ISO. Przy długiej ekspozycji można również utrwalić na zdjęciu ślad ruchu obiektu.

- 1 Przełącz tryb fotografowania na [M] (Ekspozycja ręczna).
- 2 Wprowadź odpowiednie ustawienia funkcji fotografowania.
- 3 Wybierz pożądany czas otwarcia migawki i czułość ISO.



- 4 Naciśnij klawisz aparatu do połowy, aby ustawić ostrość.
- 5 Naciśnij klawisz aparatu do oporu.

### Powiązany temat

- [Przegląd trybu AUTO/P/S/M](#)
- [Menu funkcji](#)
- [Pamięć ustawień fotograficznych](#)

Smartfon

Xperia PRO-I XQ-BE52/XQ-BE62/XQ-BE72

## Pamięć ustawień fotograficznych

---

Pozwala zarejestrować często używane kombinacje trybów i ustawień. Zarejestrowane ustawienia można przywołać poprzez przełączanie trybu fotografowania na [MR] (Przywołanie pamięci).

- 1 W trybie AUTO/P/S/M dobierz ustawienia.**
- 2 Stuknij [MENU] > [Robienie zdjęć] > [Pamięć ustawień fotograficznych].**
- 3 Zatwierdź ustawienia, a następnie stuknij [Zapisz].**

Aby zmienić ustawienia, stuknij [Anuluj], a następnie powtórz procedurę, począwszy od Punktu 1.

### Wskazówka

- Aby zmienić zarejestrowane ustawienia, powtórz procedurę począwszy od Punktu 1.

---

### Powiązany temat

- [Tryb automatyczny \(AUTO\)](#)
- [Program auto \(P\)](#)
- [Priorytet szybkości migawki \(S\)](#)
- [Ekspozycja ręczna \(M\)](#)
- [Przywołanie pamięci \(MR\)](#)

Smartfon

Xperia PRO-I XQ-BE52/XQ-BE62/XQ-BE72

## Przywołanie pamięci (MR)

---

Pozwala wykonać fotografię z przywołanymi ustawieniami. Często używane kombinacje trybów i ustawień można zarejestrować poleceniem [Pamięć ustawień fotograficznych].

- 1 Przełącz tryb fotografowania na [MR] (Przywołanie pamięci).
  - 2 Wybierz [Ustaw], aby zastosować przywołane ustawienia.
  - 3 Naciśnij klawisz aparatu do połowy, aby ustawić ostrość.
  - 4 Naciśnij klawisz aparatu do oporu.
- 
- 

### Powiązany temat

- [Pamięć ustawień fotograficznych](#)

Smartfon

Xperia PRO-I XQ-BE52/XQ-BE62/XQ-BE72

## Zdjęcia seryjne

Można robić zdjęcia w sposób ciągły i znaleźć najlepsze ujęcie.

### Uwaga

- W trybie BASIC (Podstawowym) funkcje [Zdjęcia seryjne] i [Tryb ostrości] są dostępne w przypadku używania aparatu głównego w trybie zdjęć.

### Włączanie lub wyłączanie funkcji [Zdjęcia seryjne]

1. Stuknij przycisk Tryb pracy, a następnie wybierz odpowiednią opcję.  
Tryb BASIC (Podstawowy)

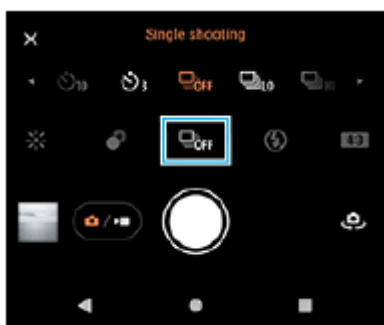

- [Zdjęcia seryjne: dużo]: Fotografowanie w sposób ciągły z dużą szybkością.
  - [Zdjęcia seryjne: mało]: Fotografowanie w sposób ciągły z małą szybkością.
  - [Zdjęcia pojedyncze]: Wykonywanie pojedynczego zdjęcia.
2. Stuknij **X** (Przycisk Zamknij), aby zamknąć menu.  
Menu można również zamknąć poprzez stuknięcie wizjera.

### Wybieranie metody ustawiania ostrości zgodnie z ruchem obiektu

1. Stuknij [MENU].
2. Znajdź i stuknij [Tryb ostrości], a następnie wybierz odpowiednią opcję.
  - [Pojedynczy AF]: Aparat blokuje ostrość po zakończeniu ustawiania ostrości. Używaj [Pojedynczy AF], gdy obiekt jest nieruchomy.
  - [Ciągły AF]: Aparat ustawia ostrość w sposób ciągły, dopóki naciśnięty jest klawisz aparatu (lub dotknięty i przytrzymany jest przycisk migawki w trybie BASIC (Podstawowym)). Używaj [Ciągły AF], gdy obiekt znajduje się w ruchu.
3. Zamknij menu.  
Ustawienie zostanie zapisane.

### Fotografowanie ciągle

1. Dotknij i przytrzymaj przycisk migawki w trybie BASIC (Podstawowym) lub naciśnij długo klawisz aparatu.  
Liczba zrobionych zdjęć jest wyświetlana w wizjerze.
2. Zwolnij przycisk migawki lub klawisz aparatu.



Wszystkie zdjęcia zostaną zapisane.

### **Wybór najlepszego ujęcia**

1. Stuknij miniaturę, aby wyświetlić wyniki.
2. Przejrzyj zrobione zdjęcia i wybierz to, które ma być zapisane.
3. Stuknij  (Ikona serii zdjęć), a następnie wybierz odpowiednią opcję.

---

### **Powiązany temat**

- [Samowyzwalacz](#)

F-704-100-56 Copyright 2021 Sony Corporation

Smartfon

Xperia PRO-I XQ-BE52/XQ-BE62/XQ-BE72

## Samowyzwalacz

Funkcja Samowyzwalacz daje więcej czasu na przygotowanie się do zdjęcia. Pomaga ona również ustabilizować urządzenie i uniknąć niewyraźnych zdjęć.

- 1 **Stuknij przycisk Tryb pracy, a następnie wybierz [Samowyzwalacz: 10 s] lub [Samowyzwalacz: 3 s] jako czas opóźnienia.**

Tryb BASIC (Podstawowy)

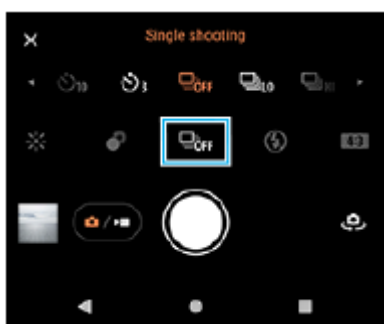

- 2 **Stuknij X (Przycisk Zamknij), aby zamknąć menu.**

Menu można również zamknąć poprzez stuknięcie wizjera.

- 3 **Naciśnij klawisz aparatu (lub stuknij przycisk migawki w trybie BASIC (Podstawowym)).**

Seria sygnałów dźwiękowych towarzyszy odliczaniu aż do momentu zrobienia zdjęcia.

### Wskazówka

- Aby anulować funkcję Samowyzwalacz, stuknij przycisk Tryb pracy, a następnie wybierz [Zdjęcia pojedyncze].

### Powiązany temat

- [Zdjęcia seryjne](#)

Smartfon

Xperia PRO-I XQ-BE52/XQ-BE62/XQ-BE72

## Korzystanie z lampy błyskowej

Lampy błyskowej należy używać w zależności od fotografowanego obiektu i warunków oświetlenia.

- 1 Stuknij ikonę lampy błyskowej, na przykład  (Ikona automatycznej lampy błyskowej).
- 2 W razie potrzeby zmień ustawienie lampy błyskowej.

### Uwaga

- W trybie BASIC (Podstawowym) dostępność ustawień zależy od trybu robienia zdjęć, trybu zdjęcia i trybu wideo.

### Wskazówka

- Jeżeli tło jest jaśniejsze od obiektu, skorzystaj z opcji Włącz lampę błyskową, aby usunąć niepożądane ciemne cienie.
- Nawet przy słabym oświetleniu spróbuj robić zdjęcia z lampą błyskową i bez niej. Bez lampy błyskowej można czasami uzyskać wyższą jakość zdjęć.

Smartfon













Xperia PRO-I XQ-BE52/XQ-BE62/XQ-BE72

## Rozpoznawanie sceny i warunków

W trybie BASIC (Podstawowym) i AUTO (Automatycznym) aparat wykrywa rodzaj sceny i warunki, np. jedzenie, portret, scenę nocną itp., i fotografuje z użyciem ustawień automatycznych.



### Rozpoznawanie scenerii

Gdy aparat rozpozna pewne ujęcia, zostaną wyświetlone poniższe ikony i wskazówki.

Ikona	Wskazówki
	Kulinaria
	Makro
	Miękkie ujęcie
	Dziecko
	Portret pod światło
	Pod światło
	Nocny portret
	Nocny widok
	Słabe światło
	Pejzaż
	Reflektor
	Dokument

### Rozpoznawanie warunków

Gdy aparat rozpozna warunki, wyświetlone zostaną następujące ikony.

Ikona	Warunki
	Ruch
	Spacerowanie
	Statyw

### Powiązany temat

- [Przegląd trybu BASIC \(Podstawowego\)](#)
- [Przegląd trybu AUTO/P/S/M](#)



Smartfon

Xperia PRO-I XQ-BE52/XQ-BE62/XQ-BE72

## Ustawianie ostrości przez dotknięcie wizjera

Dotknij obiekt w wizjerze, aby ustawić na nim ostrość. Po określeniu pozycji ustawiania ostrości naciśnij klawisz aparatu do połowy, aby ustawić ostrość, a następnie zrób zdjęcie.

Jest kilka opcji dobieranych automatycznie przez aparat po dotknięciu wizjera.

### Uwaga

- W trybie BASIC (Podstawowym) funkcja [Dotknij, aby dostosować] jest dostępna podczas używania aparatu głównego w trybie zdjęć.

- 1 Stuknij [MENU].**
- 2 Znajdź i stuknij [Dotknij, aby dostosować], po czym wybierz [Autofokus] lub [Ostrość i jasność].**
  - Autofokus: Automatycznie ustawia ostrość w określonej pozycji.
  - Ostrość i jasność: Automatycznie ustawia ostrość w określonej pozycji i ustawia jasność.
- 3 Zamknij menu.**

Ustawienie zostanie zapisane.
- 4 Dotknij w wizjerze obiekt, na którym ma być ustawiona ostrość.**

Aby anulować ustawianie ostrości, stuknij  (Przycisk anulowania ostrości).
- 5 Naciśnij klawisz aparatu do połowy, aby ustawić ostrość.**
- 6 Naciśnij do oporu klawisz aparatu (lub stuknij przycisk migawki w trybie BASIC (Podstawowym)).**

### Wskazówka

- Gdy w pozycji [Dotknij, aby dostosować] ustawiono [Autofokus] lub [Ostrość i jasność], można zmienić kolor ramki ostrości. Stuknij [MENU], znajdź i stuknij [Kolor obszaru ostrości], a następnie wybierz odpowiednią opcję.

### Powiązany temat

- [Zdjęcia seryjne](#)

Smartfon

Xperia PRO-I XQ-BE52/XQ-BE62/XQ-BE72

## AF priorytet oczu/twarzy (zdjęcie/wideo)

Aparat może wykrywać twarze lub oczy ludzi i zwierząt, a następnie automatycznie ustawić ostrość na oczach (AF oczu).

Aby zmienić cel ustawienia ostrości, stuknij twarz osoby, na której ma być ustawiona ostrość.

### Uwaga

- W trybie BASIC (Podstawowy) funkcja [AF priorytet oczu/twarzy] w trybie wideo zostanie udostępniona po aktualizacji oprogramowania. Wprowadzanie oprogramowania na rynek jest procesem etapowym. Czas i dostępność zależą od rynku i/lub operatora.
- W trybie BASIC (Podstawowy) funkcja [AF priorytet oczu/twarzy] jest dostępna podczas używania aparatu głównego.

### Włączanie funkcji [AF priorytet oczu/twarzy]

1. Stuknij [MENU].
2. Znajdź i stuknij [AF priorytet oczu/twarzy] > [Włącz].
3. Zamknij menu.  
Ustawienie zostanie zapisane.

### Wskazówka

- Gdy wybrany jest tryb wideo w trybie BASIC (Podstawowy), możesz włączyć lub wyłączyć funkcję [AF priorytet oczu/twarzy], stukając  (Przycisk AF priorytet oczu/twarzy) nawet podczas nagrywania.

### Robienie zdjęcia przy użyciu funkcji [AF priorytet oczu/twarzy]

1. Skieruj aparat na obiekt.  
Gdy aparat wykryje twarze ludzi lub zwierząt, pojawi się ramka detekcji.
2. Stuknij twarz, na której chcesz ustawić ostrość.
3. Naciśnij klawisz aparatu do połowy, aby ustawić ostrość.  
Aparat ustawia ostrość na jednym z oczu z zieloną ramką.
4. Naciśnij do oporu klawisz aparatu (lub stuknij przycisk migawki w trybie BASIC (Podstawowym)).

Smartfon

Xperia PRO-I XQ-BE52/XQ-BE62/XQ-BE72

## Wygładzanie odcieni skóry

---

Można robić zdjęcia z delikatniejszymi odcieniami skóry.

- 1 Stuknij [MENU].**
- 2 Znajdź i stuknij [Efekt gładkiej skóry] > [Włącz].**
- 3 Zamknij menu.**  
Ustawienie zostanie zapisane.



Smartfon

Xperia PRO-I XQ-BE52/XQ-BE62/XQ-BE72

## Śledzenie obiektu

---

Aparat może wykrywać i śledzić poruszający się obiekt.

### Uwaga

- W trybie BASIC (Podstawowym) funkcja [Dotknij, aby dostosować] jest dostępna podczas używania aparatu głównego w trybie zdjęć.

### Włączanie funkcji [Śledzenie obiektu]

1. Stuknij [MENU].
2. Znajdź i stuknij [Dotknij, aby dostosować] > [Śledzenie obiektu].
3. Zamknij menu.  
Ustawienie zostanie zapisane.

### Robienie zdjęcia przy użyciu funkcji [Śledzenie obiektu]

1. Wybierz obiekt do śledzenia, dotykając go na ekranie wizjera.  
Aby anulować śledzenie, stuknij  (Przycisk anulowania śledzenia).
2. Naciśnij klawisz aparatu (lub stuknij przycisk migawki w trybie BASIC (Podstawowym)).

Smartfon

Xperia PRO-I XQ-BE52/XQ-BE62/XQ-BE72

## Ustawianie funkcji Tryb Transfer & Tagging add-on

Korzystając z aplikacji Transfer & Tagging add-on, można między innymi dodawać metadane IPTC do obrazów zarejestrowanych posiadany urządzeniem i wstawiać do nich napisy. Więcej informacji na temat aplikacji Transfer & Tagging add-on można znaleźć na stronie <https://support.d-imaging.sony.co.jp/app/transfer/>.

- 1 Stuknij [MENU].
- 2 Znajdź i stuknij [Tryb Transfer & Tagging add-on] > [Włącz].
- 3 Zamknij menu.  
Ustawienie zostanie zapisane.

### Uwaga

- W trybie BASIC (Podstawowym) nie można robić zdjęć w trybie ciągłym ani fotografii z efektem Bokeh, gdy włączony jest Tryb Transfer & Tagging add-on.
- Ustaw w urządzeniu łącze do aparatu lub komputera, korzystając z aplikacji Transfer & Tagging add-on, aby włączyć Tryb Transfer & Tagging add-on.

Smartfon

Xperia PRO-I XQ-BE52/XQ-BE62/XQ-BE72

## Magazyn danych

---

Można wybrać, czy zdjęcia i nagrania wideo mają być przechowywane w pamięci wewnętrznej urządzenia, czy też na karcie SD.

- 1 Stuknij [MENU].**
- 2 Znajdź i stuknij [Magazyn danych], a następnie wybierz odpowiednią opcję.**
- 3 Zamknij menu.**  
Ustawienie zostanie zapisane.

Smartfon

Xperia PRO-I XQ-BE52/XQ-BE62/XQ-BE72



## Geotagowanie

---

Zdjęcia i nagrania wideo można zapisywać wraz z informacjami o lokalizacji ich wykonania. Funkcja ta nazywa się geotagowaniem. Geotagowanie zdjęć i filmów wymaga sieci bezprzewodowej oraz włączenia funkcji GPS.

- 1 **Stuknij [MENU].**
- 2 **Znajdź i stuknij [Zapisz lokalizację] > [Włącz].**
- 3 **Zamknij menu.**  
Ustawienie zostanie zapisane.

### Ikony statusu funkcji geotagowania

-  (Ikona uzyskania pozycji GPS): Położenie geograficzne zostało zapisane.
-  (Ikona braku sygnału GPS): Nie znaleziono położenia geograficznego.

Smartfon

Xperia PRO-I XQ-BE52/XQ-BE62/XQ-BE72

## Linie siatki

---

Funkcja Linie siatki umożliwia stosowanie „reguły jednej trzeciej” i umieszczanie ważnych obiektów wzdłuż linii siatki lub na ich przecięciach. Zdjęcia i nagrania wideo mogą być bardziej interesujące, jeżeli obiekt czasami będzie przesunięty względem środka kadru.

- 1 Stuknij [MENU].**
- 2 Znajdź i stuknij [Linie siatki] > [Włącz].**
- 3 Zamknij menu.**  
Ustawienie zostanie zapisane.

Smartfon

Xperia PRO-I XQ-BE52/XQ-BE62/XQ-BE72

## Różne sposoby używania klawisza głośności

---

Sposób używania klawisza głośności można zmienić.

- 1 Stuknij [MENU].
- 2 Znajdź i stuknij [Funkcja przyc. głośności], a następnie wybierz odpowiednią opcję.
- 3 Zamknij menu.  
Ustawienie zostanie zapisane.

### Ustawienia klawisza głośności

- **Zoom:** Klawisz głośności służy do powiększania i pomniejszania obrazu.
- **Głośność:** Klawisz głośności jest wyłączony w przypadku aparatu.
- **Migawka:** Podczas robienia zdjęć i nagrywania materiałów wideo klawisz głośności działa jak przycisk migawki.

Smartfon

Xperia PRO-I XQ-BE52/XQ-BE62/XQ-BE72

## Sygnaly audio

---

Można wybrać, czy aparat ma emitować dźwięki, np. odgłos migawki, dźwięki w momencie rozpoczynania i kończenia nagrania wideo czy serię sygnałów dźwiękowych przy odliczaniu w przypadku korzystania z samowyzwalacza.

- 1 Stuknij [MENU].**
- 2 Znajdź i stuknij [Sygnaly audio], a następnie wybierz odpowiednią opcję.**
- 3 Zamknij menu.**  
Ustawienie zostanie zapisane.

Smartfon

Xperia PRO-I XQ-BE52/XQ-BE62/XQ-BE72

## Przesyłanie muzyki z komputera na urządzenie

---

Muzykę można przenieść z komputera na urządzenie na dwa sposoby:

- Podłącz urządzenie do komputera przy użyciu przewodu USB. Wybierz w urządzeniu [Przesyłanie plików], a następnie skopiuj i wklej lub przeciągnij i upuść pliki z poziomu komputera.
- Na komputerze zapisz pliki multimedialne, używając Dysku Google. Następnie zsynchronizuj dane na urządzeniu, logując się do konta Google.

### Uwaga

- Aplikacja Muzyka może nie obsługiwać wszystkich formatów plików muzycznych.

---

### Powiązany temat

- [Podłączanie urządzenia do akcesoriów USB](#)
- [Konfigurowanie konta Google w urządzeniu](#)
- [Słuchanie muzyki](#)
- [Funkcje aplikacji Muzyka](#)



## Słuchanie muzyki

Aplikacja Muzyka umożliwia słuchanie ulubionej muzyki.

### Przegląd odtwarzacza muzyki



1. Minimalizacja odtwarzacza pełnoekranowego
2. Wyszukiwanie wszystkich utworów zapisanych na urządzeniu
3. Wyświetlanie kolejki odtwarzania
4. Wyświetlanie innych opcji
5. Okładka albumu (jeśli jest dostępna)
6. Dodawanie utworu do ulubionych lub usuwanie utworu z ulubionych
7. Czas odtwarzania bieżącego utworu
8. Dodawanie utworu do listy odtwarzania
9. Wskaźnik postępu — przeciąganie albo stukanie wzdłuż linii umożliwia przewijanie do przodu i do tyłu
10. Długość bieżącego utworu
11. Powtarzanie bieżącego lub wszystkich utworów w kolejce odtwarzania
12. Stuknięcie umożliwia przejście do kolejnego utworu, a dotknięcie i przytrzymanie umożliwia przewinięcie bieżącego utworu do przodu
13. Odtwarzanie lub wstrzymanie utworu
14. Stuknięciem można przejść na początek bieżącego utworu, a dotknięcie i przytrzymanie pozwala przewinąć bieżący utwór do tyłu
15. Odtwarzanie losowe utworów w kolejce odtwarzania

### Ekran główny aplikacji Muzyka

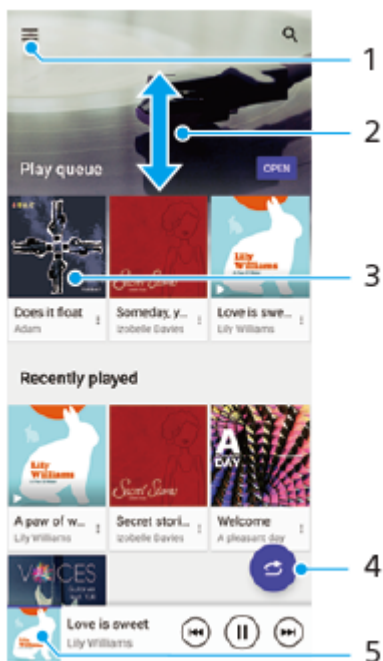

1. Otwieranie menu aplikacji Muzyka
2. Przewijanie ekranu w górę lub w dół w celu przeglądania zawartości
3. Stuknięcie uruchamia odtwarzanie utworu w kolejce odtwarzania
4. Odtwarzanie wszystkich utworów w trybie odtwarzania losowego
5. Przejście do ekranu odtwarzacza muzyki

#### Uwaga

- Odtwarzanie zawartości chronionej prawem autorskim może nie być możliwe.

#### Powiązany temat

- [Przesyłanie muzyki z komputera na urządzenie](#)
- [Funkcje aplikacji Muzyka](#)

Smartfon

Xperia PRO-I XQ-BE52/XQ-BE62/XQ-BE72

## Funkcje aplikacji Muzyka



---

W tej części objaśniono funkcje przydatne podczas korzystania z aplikacji Muzyka.

### Edytowanie informacji o muzyce

1. Podczas odtwarzania utworu w aplikacji Muzyka stuknij okładkę albumu na ekranie odtwarzacza muzyki, a następnie stuknij pozycję [Edytuj informacje o muzyce].
2. Zmień informacje zgodnie z potrzebami.
3. Aby ustawić okładkę albumu, stuknij  (Ikona edycji) > [Ustaw obraz].
4. Po zakończeniu stuknij [ZAPISZ].

### Odtwarzanie muzyki w tle

1. Podczas odtwarzania utworu stuknij  (Przycisk ekranu głównego), aby przejść do Ekranu głównego. Aplikacja Muzyka ciągle działa w tle. Aby ponownie otworzyć aplikację Muzyka, przeciągnij pasek stanu w dół i stuknij powiadomienie aplikacji Muzyka. Zamiast tego możesz znaleźć i stuknąć  (Ikona muzyki).

---

#### Powiązany temat

- [Przesyłanie muzyki z komputera na urządzenie](#)
- [Słuchanie muzyki](#)

Smartfon

Xperia PRO-I XQ-BE52/XQ-BE62/XQ-BE72

## Bezprzewodowe wyświetlanie kopii lustrzanej ekranu urządzenia na ekranie telewizora

Jeżeli posiadany telewizor lub inny duży wyświetlacz obsługuje funkcję kopii lustrzanej, na ekranie telewizora lub na wyświetlaczu można odtwarzać treści z ekranu urządzenia bez konieczności podłączenia przewodów.

### Wyświetlanie kopii lustrzanej ekranu urządzenia na ekranie obsługiwanego telewizora

Funkcja Kopia lustrzana ekranu służy do wyświetlania kopii lustrzanej ekranu urządzenia na ekranie telewizora lub na innym dużym wyświetlaczu bez konieczności podłączenia przewodów.

Technologia Wi-Fi Direct® zapewnia bezprzewodowe połączenie między dwoma urządzeniami, aby użytkownik mógł oglądać ulubione zdjęcia, siedząc wygodnie na kanapie. Korzystając z tej funkcji, można również słuchać muzyki z posiadanego urządzenia przez głośniki telewizora.

1. **Telewizor:** Aby włączyć funkcję kopii lustrzanej ekranu, wykonaj polecenia zawarte w instrukcji obsługi telewizora.
2. **Posiadane urządzenie:** Znajdź i stuknij [Ustawienia] > [Połączenie urządzenia] > [Ustawienia połączeń] > [Kopia lustrzana ekranu].
3. Stuknij [ROZPOCZNIJ].
4. Stuknij [OK] i wybierz urządzenie.

### Jak zatrzymać funkcję kopii lustrzanej ekranu pomiędzy urządzeniami

1. Znajdź i stuknij [Ustawienia] > [Połączenie urządzenia] > [Ustawienia połączeń] > [Kopia lustrzana ekranu].
2. Stuknij [Rozłącz], po czym stuknij [OK].

#### Uwaga

- Tej funkcji można używać w przypadku telewizorów obsługujących funkcję kopii lustrzanej ekranu.
- Podczas korzystania z funkcji kopii lustrzanej ekranu nie należy zakrywać anteny Wi-Fi urządzenia.
- Podczas korzystania z funkcji Kopia lustrzana ekranu jakość obrazu może być gorsza, jeżeli wystąpią zakłócenia z innych sieci Wi-Fi.

#### Wskazówka

- Kopię lustrzaną ekranu można także zatrzymać, stukając powiadomienie na pasku stanu urządzenia. Przeciągnij pasek stanu w dół, stuknij ▼ (Ikona rozwinięcia dalszych informacji), a następnie stuknij [Rozłącz] > [OK].
- Stuknij ⋮ (Ikona więcej), aby uzyskać więcej opcji.

### Wyświetlanie kopii lustrzanej ekranu urządzenia na telewizorze podczas korzystania z aplikacji zgodnych z Chromecast

Podczas korzystania z aplikacji zgodnych z Chromecast, takich jak YouTube, można wyświetlić kopię lustrzaną ekranu urządzenia na telewizorze.

Stuknij przycisk Cast na ekranie aplikacji, a następnie wybierz telewizor, na którym chcesz wyświetlić kopię lustrzaną ekranu urządzenia. Upewnij się, że urządzenie i telewizor są połączone z tą samą siecią Wi-Fi.

Więcej informacji można znaleźć w Pomocy Google Cast na stronie [support.google.com/](https://support.google.com/).

## Wskazówka

- W zależności od używanej aplikacji może być konieczne zalogowanie się do aplikacji na telewizorze z wykorzystaniem tego samego konta Google, którego używasz na posiadanym urządzeniu.

---

## Powiązany temat

- [Przegląd](#)
- [Menu Ustawienia](#)

F-704-100-56 Copyright 2021 Sony Corporation

Smartfon

Xperia PRO-I XQ-BE52/XQ-BE62/XQ-BE72

## Podłączanie urządzenia do akcesoriów USB

Do podłączenia do posiadanego urządzenia akcesoriów USB, na przykład urządzeń pamięci masowej USB, słuchawek, kontrolerów gier, klawiatur lub myszy USB, można użyć adaptera USB typu host.

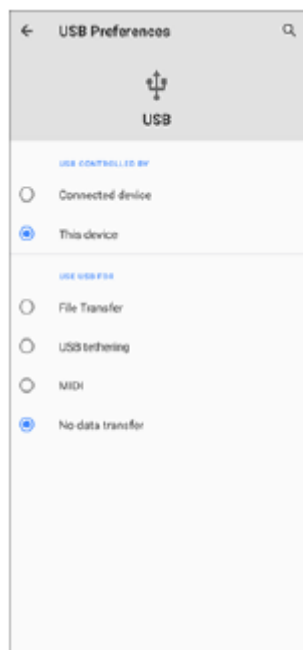

- 1 Podłącz przewód USB do urządzenia.
- 2 Przeciągnij pasek stanu w dół, a następnie stuknij powiadomienie o ustawieniu połączenia USB.
- 3 Stuknij [Kliknij, by wyświetlić więcej opcji.], a następnie wybierz odpowiednią opcję.

### Ustawienia USB

- **USB sterowane przez:** Możliwość wyboru, które urządzenie steruje tym drugim, posiadane urządzenie czy urządzenie podłączone przez USB.
- **Użyj USB do tych działań:** Możliwość wyboru celu połączenia USB.
  - **Przesyłanie plików:** Zarządzanie plikami lub aktualizacja oprogramowania urządzenia. Ta opcja jest używana z komputerami z systemem Microsoft® Windows®. Ładowanie jest włączone domyślnie.
  - **Tethering przez USB:** Urządzenie może działać jako urządzenie udostępniające połączenie z Internetem (tethering).
  - **MIDI:** Urządzenie może działać jako wejście MIDI na potrzeby aplikacji instrumentów muzycznych.
  - **Tylko ładowanie:** Urządzenie będzie tylko ładowane, gdy w pozycji [USB sterowane przez] jest ustawiona opcja [To urządzenie]. Gdy w pozycji [USB sterowane przez] jest ustawiona opcja [Połączone urządzenie], można korzystać z posiadanego urządzenia jako źródła zasilania i ładować inne podłączone urządzenie.

#### Uwaga

- Firma Sony nie gwarantuje, że wszystkie akcesoria USB będą obsługiwane przez opisywane urządzenie.

- To urządzenie jest wyposażone w port USB bez osłony. Jeżeli urządzenie zostało wystawione na działanie wody, sprawdź, czy gniazdo jest całkowicie suche, zanim podłączysz do niego przewód USB.

F-704-100-56 Copyright 2021 Sony Corporation

Smartfon

Xperia PRO-I XQ-BE52/XQ-BE62/XQ-BE72

## NFC (Near Field Communication)

NFC to technologia bezprzewodowa zapewniająca zasięg do jednego centymetra, a więc urządzenia z niej korzystające muszą znajdować się blisko siebie.

Obszar wykrywania funkcji NFC znajduje się z tyłu urządzenia. Zbliź swoje urządzenie do innego urządzenia albo czytnika NFC, aby obszary znaku N stykały się ze sobą. Sprawdź, czy w obu urządzeniach jest włączona funkcja NFC i czy ekran urządzenia jest aktywny i odblokowany.

### Uwaga

- Przy użyciu pewnych aplikacji niektóre funkcje NFC można włączyć nawet wtedy, gdy urządzenie jest wyłączone. Nie wszystkie urządzenia obsługują tę funkcję.

## Jak włączyć lub wyłączyć funkcję NFC

1. Znajdź i stuknij [Ustawienia] > [Połączenie urządzenia] > [Ustawienia połączeń] > [Komunikacja NFC].
2. Stuknij przełącznik [Komunikacja NFC], aby włączyć lub wyłączyć funkcję.

### Uwaga

- Na obu urządzeniach może być konieczne włączenie funkcji Wi-Fi lub Bluetooth, aby wspomniane połączenie działało.

### Wskazówka

- Posiadane urządzenie można podłączyć do innego urządzenia firmy Sony obsługującego komunikację NFC, takiego jak głośnik czy słuchawki. W przypadku nawiązywania połączenia tego rodzaju należy zapoznać się z instrukcją obsługi zgodnego urządzenia, aby uzyskać więcej informacji.

## Powiązany temat

- [Przegląd](#)
- [Włączanie lub wyłączanie funkcji Bluetooth](#)
- [Menu Ustawienia](#)



Smartfon

Xperia PRO-I XQ-BE52/XQ-BE62/XQ-BE72

## Używanie urządzenia jako portfela

Za pomocą urządzenia można płacić za różne produkty bez konieczności sięgania do prawdziwego portfela i zarządzać w jednym miejscu wszystkimi usługami płatności. Podczas dokonywania płatności pamiętaj, aby włączyć funkcję NFC, zanim dotkniesz urządzeniem czytnika kart.

- 1 Sprawdź, czy w urządzeniu jest włączona funkcja NFC.**
- 2 Znajdź i stuknij [Ustawienia] > [Połączenie urządzenia] > [Ustawienia połączeń] > [Komunikacja NFC] > [Płatności zbliżeniowe].**

Pojawi się lista usług płatności.
- 3 Zarządzaj usługami płatności zgodnie z potrzebami.**

Możesz na przykład zmienić domyślną usługę płatności.

### Uwaga

- Usługi płatności mobilnych mogą nie być dostępne w niektórych regionach. W przypadku urządzeń z obsługą dwóch kart SIM płatności inicjowane za pomocą funkcji NFC są obsługiwane tylko po włożeniu do gniazda karty SIM 1 karty SIM obsługującej funkcję NFC.

### Powiązany temat

- [NFC \(Near Field Communication\)](#)
- [Menu Ustawienia](#)

Smartfon

Xperia PRO-I XQ-BE52/XQ-BE62/XQ-BE72

## Włączanie lub wyłączanie funkcji Bluetooth

Funkcja Bluetooth służy do przesyłania plików do innych zgodnych urządzeń Bluetooth lub do podłączania akcesoriów głośnomówiących. Połączenia Bluetooth działają lepiej w zasięgu do 10 metrów, gdy na drodze sygnału nie ma żadnych przeszkód. Połączenie z innymi urządzeniami Bluetooth wymaga parowania.

- 1 **Znajdź i stuknij [Ustawienia] > [Połączenie urządzenia] > [Ustawienia połączeń].**
- 2 **Stuknij [Bluetooth].**
- 3 **Stuknij przełącznik, aby włączyć lub wyłączyć funkcję.**

### Wskazówka

- Funkcję Bluetooth można także włączyć lub wyłączyć z panelu Szybkie ustawienia.

### Uwaga

- Urządzenie nie może łączyć się bezprzewodowo ze wszystkimi typami urządzeń Bluetooth. Firma Sony nie może zagwarantować, że wszystkie urządzenia Bluetooth będą zgodne z posiadanym urządzeniem.
- Aby zabezpieczyć komunikację Bluetooth, urządzenie obsługuje funkcję zabezpieczeń zgodną ze standardami Bluetooth. Jednak zabezpieczenia mogą być niewystarczające w zależności od ustawień itp. Należy pamiętać o zagrożeniach związanych z bezpieczeństwem podczas korzystania z funkcji Bluetooth.
- Należy pamiętać, że Sony nie ponosi odpowiedzialności za jakiegokolwiek wycieki danych, które mogą wystąpić podczas komunikowania się za pośrednictwem połączenia Bluetooth.

### Powiązany temat

- [Tworzenie powiązania z innym urządzeniem Bluetooth](#)
- [Menu Ustawienia](#)
- [Nadawanie nazwy urządzeniu](#)
- [Wysyłanie danych z wykorzystaniem technologii Bluetooth](#)
- [Odbieranie danych z wykorzystaniem technologii Bluetooth](#)

Smartfon

Xperia PRO-I XQ-BE52/XQ-BE62/XQ-BE72

## Nadawanie nazwy urządzeniu

---

Posiadanemu urządzeniu można nadać nazwę. Nazwa ta jest widoczna na innych urządzeniach po włączeniu funkcji Bluetooth i ustawieniu posiadanego urządzenia jako widoczne.

- 1 **Znajdź i stuknij [Ustawienia] > [Połączenie urządzenia] > [Sparuj nowe urządzenie].**
  - 2 **Stuknij [Nazwa urządzenia].**
  - 3 **Wprowadź nazwę urządzenia.**
  - 4 **Stuknij [Zmień nazwę].**
- 
- 

### Powiązany temat

- [Włączanie lub wyłączanie funkcji Bluetooth](#)
- [Menu Ustawienia](#)

Smartfon

Xperia PRO-I XQ-BE52/XQ-BE62/XQ-BE72

## Tworzenie powiązania z innym urządzeniem Bluetooth

Po powiązaniu posiadanego urządzenia z innym urządzeniem można na przykład do posiadanego urządzenia podłączyć zestaw słuchawkowy Bluetooth lub zestaw samochodowy Bluetooth i używać tych urządzeń do udostępniania muzyki. Gdy posiadane urządzenie zostanie powiązane z innym urządzeniem Bluetooth, utworzone powiązanie zostanie zapamiętane.

Upewnij się, że urządzenie, które chcesz powiązać ma włączoną funkcję Bluetooth i jest widoczne przez inne urządzenia Bluetooth.

**1** Znajdź i stuknij [Ustawienia] > [Połączenie urządzenia] > [Sparuj nowe urządzenie].

Pojawi się lista dostępnych urządzeń Bluetooth.

**2** Stuknij urządzenie Bluetooth, które chcesz powiązać.

## Jak podłączyć posiadane urządzenie do innego urządzenia Bluetooth

1. Znajdź i stuknij [Ustawienia] > [Połączenie urządzenia].
2. W pozycji [Urządzenia połączone wcześniej] stuknij urządzenie Bluetooth, z którym chcesz nawiązać połączenie.

## Jak usunąć powiązanie urządzenia Bluetooth

1. Znajdź i stuknij [Ustawienia] > [Połączenie urządzenia].
2. W sekcji [Urządzenia połączone wcześniej] stuknij  (Ikona ustawień) obok nazwy urządzenia, którego powiązanie chcesz usunąć.
3. Stuknij [Zapomnij] > [Zapomnij urządzenie].

### Uwaga

- Niektóre urządzenia Bluetooth, na przykład większość zestawów słuchawkowych Bluetooth, wymagają zarówno powiązania jak i nawiązania połączenia z innym urządzeniem.

### Powiązany temat

- [Włączanie lub wyłączanie funkcji Bluetooth](#)
- [Menu Ustawienia](#)
- [Nadawanie nazwy urządzeniu](#)
- [Wysyłanie danych z wykorzystaniem technologii Bluetooth](#)
- [Odbieranie danych z wykorzystaniem technologii Bluetooth](#)

Smartfon

Xperia PRO-I XQ-BE52/XQ-BE62/XQ-BE72

## Parowanie z pilotem zdalnego sterowania Bluetooth

Aplikacje Photo Pro i Video Pro można obsługiwać z poziomu urządzenia Xperia za pomocą pilota zdalnego sterowania Bluetooth lub uchwytu produkowanych przez firmę Sony (sprzedawane oddzielnie).

Szczegółowe informacje dotyczące zgodnych pilotów zdalnego sterowania i uchwytów można znaleźć w witrynie Sony dla danego obszaru lub uzyskać od sprzedawcy produktów Sony bądź w miejscowym autoryzowanym serwisie Sony. Zapoznaj się również z instrukcją obsługi pilota zdalnego sterowania Bluetooth lub uchwytu.

- 1 Na urządzeniu Xperia uruchom aplikację Photo Pro lub Video Pro.**
- 2 Na urządzeniu Xperia stuknij [MENU] (w przypadku Photo Pro) lub ≡ (Ikona ustawień) (w przypadku Video Pro).**
- 3 Na urządzeniu Xperia stuknij [Zdal. ster. Bluetooth], a następnie stuknij przełącznik, aby włączyć tę funkcję.**
- 4 Na urządzeniu Xperia stuknij [Sparuj nowy kontroler].**
- 5 Na pilocie zdalnego sterowania Bluetooth przeprowadź parowanie.**
  - GP-VPT2BT: Naciśnij i przez co najmniej 7 sekund przytrzymaj jednocześnie przycisk PHOTO i stronę T przycisku zoomu .
  - RMT-P1BT: Naciśnij i przez co najmniej 7 sekund przytrzymaj jednocześnie przycisk zwalniania migawki/REC oraz przycisk ostrości/zoomu (przycisk + lub przycisk -).



Szczegółowe informacje można znaleźć w instrukcji obsługi pilota zdalnego sterowania Bluetooth.
- 6 Na urządzeniu Xperia postępuj zgodnie z instrukcjami wyświetlanymi na ekranie.**

Wybierz [Sparuj i połącz] i [SPARUJ] w powiadomieniach i oknach dialogowych wyświetlanych kilkakrotnie po wykryciu pilota zdalnego sterowania Bluetooth przez urządzenie Xperia. Nazwa pilota zdalnego sterowania Bluetooth może być wyświetlana jako adres Bluetooth (liczby i litery).

### Uwaga

- Po przywróceniu ustawień fabrycznych dane parowania również zostaną usunięte. Aby korzystać z pilota zdalnego sterowania Bluetooth, należy ponownie przeprowadzić parowanie.
- W przypadku niestabilnego połączenia Bluetooth usuń wszelkie przeszkody, na przykład osoby lub metalowe przedmioty znajdujące się pomiędzy urządzeniem Xperia a sparowanym pilotem zdalnego sterowania Bluetooth.
- Jeżeli funkcja ta nie działa prawidłowo, zapoznaj się z poniższymi uwagami, a następnie spróbuj ponownie sparować urządzenia.
  - Sprawdź, czy pilot zdalnego sterowania Bluetooth nie jest połączony z innymi urządzeniami.
  - Sprawdź, czy nie obsługujesz urządzenia Xperia przy użyciu innego pilota zdalnego sterowania Bluetooth.
  - Sprawdź, czy tryb samolotowy urządzenia Xperia jest wyłączony.
  - Sprawdź, czy funkcja Bluetooth urządzenia Xperia jest włączona.
  - Usuń parowanie pilota zdalnego sterowania Bluetooth.

### Wskazówka

- Po sparowaniu z pilotem zdalnego sterowania Bluetooth można obsługiwać zarówno aplikację Photo Pro jak i Video Pro.
- Włącz lub wyłącz funkcję [Zdal. ster. Bluetooth] indywidualnie dla aplikacji Photo Pro i Video Pro.
- Aby zmienić nazwę sparowanego pilota zdalnego sterowania Bluetooth, znajdź i stuknij [Ustawienia] > [Połączenie urządzenia], stuknij  (Ikona ustawień) obok nazwy sparowanego pilota zdalnego sterowania Bluetooth, a następnie stuknij  (Ikona edycji).





## Jak korzystać z trybu obciążenia aparatu

W ramach środków zapobiegawczych może dojść do ograniczenia pewnych funkcji urządzenia w przypadku jego intensywnego użytkowania. Włączenie trybu obciążenia aparatu pozwala utrzymać wysoką wydajność przez dłuższy czas.

1. Stuknij [MENU] (w przypadku Photo Pro) lub  (Ikona ustawień) (w przypadku Video Pro).
2. Stuknij [Zdal. ster. Bluetooth] > [Tryb obciążenia aparatu], a następnie postępuj zgodnie z instrukcjami wyświetlanymi na ekranie, aby włączyć tę funkcję.

## Ikony stanu połączenia z pilotem zdalnego sterowania Bluetooth

W trakcie korzystania z aplikacji Photo Pro lub Video Pro można sprawdzić stan połączenia z pilotem zdalnego sterowania Bluetooth w wizjerze, gdy włączona jest funkcja [Zdal. ster. Bluetooth].

-  (Ikona połączenia z pilotem zdalnego sterowania Bluetooth): Obsługa z poziomu pilota zdalnego sterowania Bluetooth jest włączona.
-  (Ikona rozłączenia z pilotem zdalnego sterowania Bluetooth): Obsługa z poziomu pilota zdalnego sterowania Bluetooth jest wyłączona.
-  (Ikona dostępności trybu obciążenia aparatu): Tryb obciążenia aparatu jest włączony i dostępny.
-  (Ikona niedostępności trybu obciążenia aparatu): Tryb obciążenia aparatu jest włączony, ale niedostępny, ponieważ do obsługi aplikacji Photo Pro i Video Pro nie jest używany pilot zdalnego sterowania Bluetooth.

### Wskazówka

- Połączenie Bluetooth jest aktywne tylko podczas korzystania z urządzenia Xperia za pomocą pilota zdalnego sterowania Bluetooth.

## Jak usunąć sparowanie pilota zdalnego sterowania Bluetooth

1. Znajdź i stuknij [Ustawienia] > [Połączenie urządzenia].
2. W sekcji [Urządzenia połączone wcześniej], stuknij  (Ikona ustawień) obok nazwy pilota zdalnego sterowania Bluetooth, którego sparowanie chcesz usunąć.
3. Stuknij [Zapomnij] > [Zapomnij urządzenie].

## Obsługa pilota zdalnego sterowania Bluetooth

Można rejestrować obrazy i nagrywać wideo, naciskając przyciski na pilocie zdalnego sterowania Bluetooth. Więcej informacji na temat obsługi pilota zdalnego sterowania Bluetooth zawiera Przewodnik pomocniczy pilota zdalnego sterowania Bluetooth.

### Wskazówka

- Aby przełączyć obiektywy głównego aparatu, naciśnij przycisk C1 na pilocie zdalnego sterowania Bluetooth.

- Włączanie lub wyłączanie funkcji Bluetooth
- Przegląd trybu BASIC (Podstawowego)
- Przegląd trybu AUTO/P/S/M
- Uruchamianie aplikacji Video Pro
- Menu Ustawienia

F-704-100-56 Copyright 2021 Sony Corporation

Smartfon

Xperia PRO-I XQ-BE52/XQ-BE62/XQ-BE72

## Wysyłanie danych z wykorzystaniem technologii Bluetooth

Technologia Bluetooth pozwala udostępniać dane innym zgodnym urządzeniom Bluetooth, takim jak telefony lub komputery. Można wysyłać następujące rodzaje danych:

- Zdjęcia i nagrania wideo
- Muzyka i inne pliki dźwiękowe
- Strony internetowe

Upewnij się, że funkcja Bluetooth jest włączona w przypadku urządzenia odbiorczego, a urządzenie jest widoczne dla innych urządzeń Bluetooth.

- 1 Otwórz aplikację zawierającą dane, które chcesz przesłać.**
- 2 Dotknij i przytrzymaj lub otwórz element, a następnie stuknij  (Ikona udostępnij).**
- 3 Wybierz [Bluetooth], po czym stuknij nazwę urządzenia odbiorczego.**  
Włącz funkcję Bluetooth, jeśli pojawi się monit.
- 4 Po wyświetleniu monitu zaakceptuj połączenie na urządzeniu odbiorczym.**
- 5 Po wyświetleniu monitu potwierdź transfer do urządzenia odbiorczego z poziomu posiadanego urządzenia.**
- 6 Zaakceptuj element przychodzący z poziomu urządzenia odbiorczego.**

### Powiązany temat

- [Włączanie lub wyłączanie funkcji Bluetooth](#)
- [Menu Ustawienia](#)
- [Nadawanie nazwy urządzeniu](#)
- [Tworzenie powiązania z innym urządzeniem Bluetooth](#)
- [Odbieranie danych z wykorzystaniem technologii Bluetooth](#)



Smartfon

Xperia PRO-I XQ-BE52/XQ-BE62/XQ-BE72

## Odbieranie danych z wykorzystaniem technologii Bluetooth

Technologia Bluetooth pozwala udostępniać dane innym zgodnym urządzeniom Bluetooth, takim jak telefony lub komputery. Można odbierać następujące rodzaje danych:

- Zdjęcia i nagrania wideo
- Muzyka i inne pliki dźwiękowe
- Strony internetowe

Upewnij się, że funkcja Bluetooth jest włączona i jest widoczna dla innych urządzeń Bluetooth.

- 1 Z urządzenia nadawczego prześlij dane do posiadanego urządzenia.**
- 2 Po wyświetleniu na urządzeniu powiadomienia o pliku przychodzącym przeciągnij pasek stanu w dół i stuknij powiadomienie, aby zaakceptować przesyłanie pliku.**
- 3 Stuknij [Akceptuj], aby rozpocząć przesyłanie pliku.**
- 4 Aby wyświetlić postęp przesyłania, przeciągnij pasek stanu w dół.**
- 5 Aby otworzyć odebrany plik, przeciągnij pasek stanu w dół i stuknij odpowiednie powiadomienie.**

### Jak wyświetlić pliki odebrane za pomocą połączenia Bluetooth

1. Znajdź i stuknij [Ustawienia] > [Połączenie urządzenia] > [Ustawienia połączeń].
2. Stuknij [Pliki otrzymane przez Bluetooth].

#### Powiązany temat

- [Włączanie lub wyłączanie funkcji Bluetooth](#)
- [Menu Ustawienia](#)
- [Nadawanie nazwy urządzeniu](#)
- [Tworzenie powiązania z innym urządzeniem Bluetooth](#)
- [Wysyłanie danych z wykorzystaniem technologii Bluetooth](#)

Smartfon

Xperia PRO-I XQ-BE52/XQ-BE62/XQ-BE72

## Aplikacja Pomoc

---

Aplikacja Pomoc służy do znajdowania informacji na temat urządzenia i oprogramowania. Umożliwia ona zapoznanie się z tematami pomocy oraz korzystanie z przydatnych aplikacji, takich jak test urządzenia.

### Uwaga

- Informacje kontaktowe pomocy technicznej można znaleźć w menu Skontaktuj się z nami nawet bez połączenia z siecią.

### 1 Znajdź i stuknij (Ikona pomocy technicznej).

### Wskazówka

- Aby uzyskać najlepsze możliwe wsparcie, skorzystaj z aplikacji Pomoc po nawiązaniu połączenia z Internetem.

Smartfon

Xperia PRO-I XQ-BE52/XQ-BE62/XQ-BE72

## Ułatwienia dostępu

---

### Ustawienia ułatwień dostępu

System Android zapewnia wiele funkcji ułatwień dostępu, takich jak [Powiększenie], [Rozmiar czcionki], [Korekcja kolorów], [TalkBack] itp.

Funkcje ułatwień dostępu można znaleźć w pozycji [Ustawienia] > [Ułatwienia dostępu].

Aby uzyskać więcej informacji, wejdź na stronę Ułatwienia dostępu Google - Pomoc pod adresem [support.google.com/accessibility/android](https://support.google.com/accessibility/android).

### Tekst w czasie rzeczywistym

Tekst w czasie rzeczywistym (RTT) to usługa tekstowa świadczona przez usługodawców w niektórych krajach/regionach.

Umożliwia odczytywanie każdej litery w trakcie jej wpisywania z klawiatury. Sprawdź u operatora komórkowego, czy usługa RTT jest dostępna w danym planie taryfowym. Aby skontaktować się z numerem 911 przy użyciu usługi RTT w Stanach Zjednoczonych, posiadany telefon musi być wyposażony w kartę SIM. Aby uzyskać więcej informacji na temat korzystania z usługi RTT z poziomu posiadanego telefonu, należy odwiedzić witrynę

[support.google.com/accessibility/android](https://support.google.com/accessibility/android).

Smartfon

Xperia PRO-I XQ-BE52/XQ-BE62/XQ-BE72

## Używanie urządzenia w warunkach dużej wilgotności i zapylenia

Urządzenie jest wodo- i pyłoszczelne ze stopniem ochrony IPX5/IPX8 oraz IP6X. Pamiętaj jednak, że wszystkie gniazda i złącza USB muszą być całkowicie suche przed użyciem, a zamocowane osłony muszą być dokładnie zamknięte. To urządzenie wyposażone jest w gniazdo karty nano SIM / karty pamięci z zamocowaną osłoną. Nie należy zanurzać urządzenia całkowicie w wodzie ani narażać go na działanie wody morskiej, wody słonej, wody chlorowanej czy innych cieczy, na przykład napojów. Gwarancja nie obejmuje uszkodzeń ani defektów wynikłych z niewłaściwego użytkowania urządzenia lub użytkowania z lekceważeniem zaleceń podanych przez firmę Sony w instrukcji. Informacje na temat gwarancji można znaleźć w sekcji Ważne informacje, dostępnej w pozycji [Ustawienia] > [Informacje o telefonie] > [Informacje prawne] na posiadanym urządzeniu.

### Zamykanie osłon

1. Naciśnij zaznaczone miejsca zgodnie z ilustracją i upewnij się, że pomiędzy osłoną a urządzeniem nie ma szczeliny.

(A): Osłona

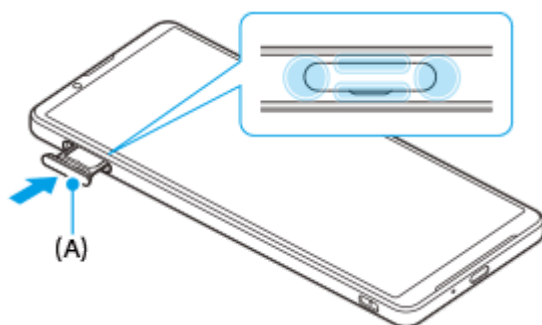

### Osuszanie urządzenia

1. Używając ściereczki z mikrofibry, wytrzyj do sucha urządzenie.



2. Trzymając pewnie urządzenie w taki sposób, aby port USB skierowany był w dół, potrząśnij nim energicznie co najmniej 20 razy. Obróć urządzenie do góry nogami i potrząśnij nim ponownie 20 razy.

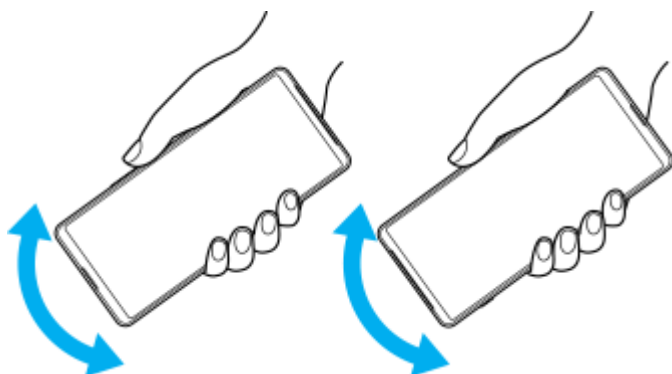

3. Pozostałą wilgoć usuń, używając ściereczki z mikrofibry. Wytrzyj klawisze, gniazda i inne elementy urządzenia, takie jak głośniki, mikrofon, czujniki, aparaty itp., jak pokazano na ilustracji.

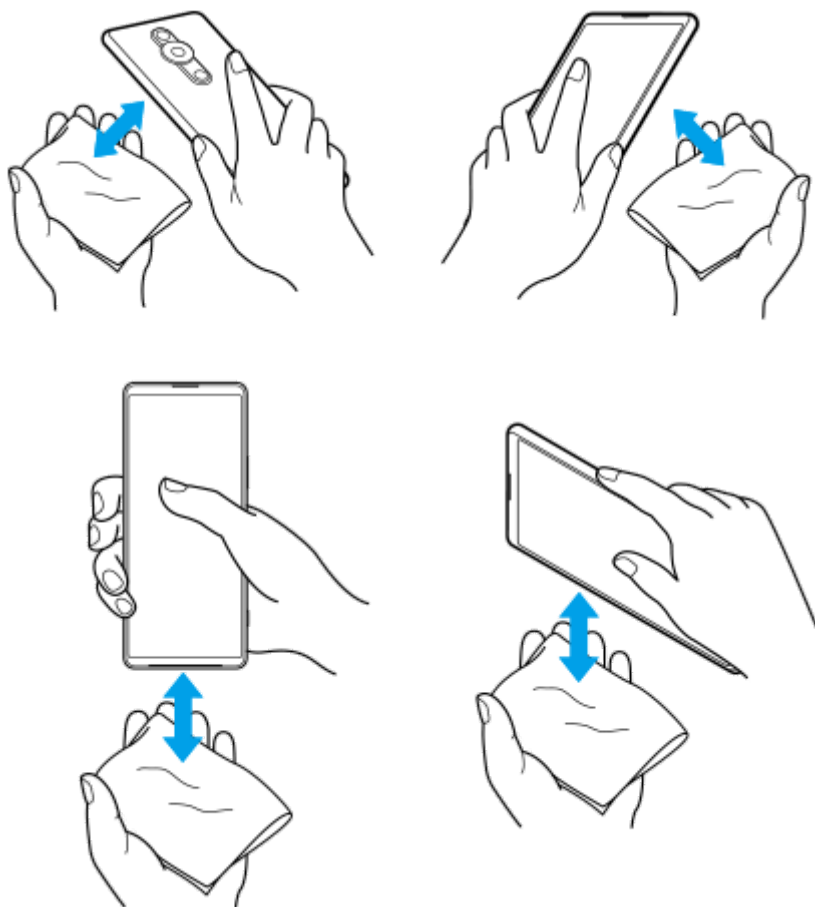

4. Odstaw urządzenie na co najmniej kilka godzin, a przed użyciem upewnij się, że jest całkowicie suche.

Smartfon

Xperia PRO-I XQ-BE52/XQ-BE62/XQ-BE72

## Informacje prawne

Ten Przewodnik pomocniczy jest publikowany przez firmę Sony Corporation (zwaną dalej „Sony”) lub jej lokalną spółkę powiązaną bez żadnych gwarancji. W dowolnym momencie i bez uprzedzenia firma Sony może wprowadzać w niniejszym Przewodniku pomocniczym poprawki i zmiany wynikające z błędów typograficznych, niedokładności bieżących informacji czy udoskonalień programów i/lub sprzętu. Zmiany te będą uwzględniane w następnych wydaniach tego Przewodnika pomocniczego. Wszystkie ilustracje mają charakter poglądowy i nie muszą odzwierciedlać faktycznego wyglądu urządzenia.

Wszystkie wymienione w tym dokumencie nazwy produktów i firm są znakami towarowymi lub zastrzeżonymi znakami towarowymi odpowiednich właścicieli. Wszystkie pozostałe znaki towarowe są własnością ich właścicieli. Wszelkie prawa, które nie zostały wyraźnie przyznane w tym dokumencie, są zastrzeżone. Więcej informacji można znaleźć w witrynie <https://www.sony.net/Products/smartphones/trademarks-and-copyright.html>.

W niniejszym Przewodniku pomocniczym mogą występować odwołania do usług lub aplikacji dostarczanych przez inne podmioty. Korzystanie z takiego oprogramowania lub takich usług może wymagać oddzielnej rejestracji u innego podmiotu będącego ich dostawcą, wniesienia opłat lub podania informacji o karcie kredytowej, a także podlegać dodatkowym warunkom korzystania, zmianom, zakłóceniom lub zaprzestaniu działania. W przypadku aplikacji dostępnych z poziomu lub za pośrednictwem witryny strony trzeciej należy wcześniej zapoznać się z warunkami korzystania z tej witryny i stosowną polityką prywatności. Firma Sony nie gwarantuje dostępności ani działania jakichkolwiek aplikacji, witryn internetowych lub oferowanych usług stron trzecich. W przypadku gdy oprogramowanie dołączone do posiadanego urządzenia lub dostarczone wraz z nim jest dostarczane na dodatkowych warunkach, warunki te regulują również kwestie posiadania i użytkowania wspomnianego oprogramowania.

To urządzenie umożliwia pobieranie, przechowywanie i przekazywanie dalej zawartości dodatkowej, na przykład muzyki lub nagrań wideo. Korzystanie z takiej zawartości może być ograniczone lub zabronione w związku z prawami innych podmiotów, w tym w szczególności na skutek ograniczeń wynikających z odpowiednich przepisów o prawach autorskich. Pełną odpowiedzialność za zawartość dodatkową pobieraną na urządzenie lub przekazywaną z niego ponosi użytkownik, a nie firma Sony. Przed rozpoczęciem korzystania z dodatkowej zawartości należy sprawdzić, czy jej planowane wykorzystanie jest zgodne z posiadaną licencją lub innego rodzaju zezwoleniem. Firma Sony nie gwarantuje dokładności, integralności lub jakości jakiegokolwiek zawartości dodatkowej lub innej zawartości stron trzecich. W żadnym przypadku firma Sony nie ponosi jakiegokolwiek odpowiedzialności za niewłaściwe wykorzystanie zawartości dodatkowej lub zawartości oferowanej przez stronę trzecią.

Niniejszy produkt jest objęty licencją dotyczącą pakietu patentów na technologie wizualne MPEG-4 i AVC do użytku osobistego i niekomercyjnego przez konsumentów w celu (i) kodowania materiałów wideo zgodnie ze standardem wizualnym MPEG-4 („wideo MPEG-4”) lub standardem AVC („wideo AVC”) i/lub (ii) dekodowania materiałów wideo MPEG-4 lub wideo AVC zakodowanych przez konsumenta do celów osobistych i niekomercyjnych i/lub uzyskanych od dostawcy materiałów wideo, który uzyskał licencję MPEG LA na dostarczanie wideo MPEG-4 i/lub wideo AVC. Nie przyznaje się jawnie ani w sposób dorozumiany licencji do żadnych innych celów. Dodatkowe informacje, dotyczące między innymi zastosowań promocyjnych, wewnętrznych i komercyjnych, a także licencjonowania, można uzyskać od firmy MPEG LA, L.L.C. Informacje na stronie [www.mpegla.com](http://www.mpegla.com). Technologia dekodowania dźwięku MPEG Layer-3 ma licencję instytutu Fraunhofer IIS i firmy Thomson.

**Uwaga:** Sony zaleca użytkownikom tworzenie kopii zapasowych ich danych osobowych i informacji.

FIRMA SONY NIE PONOSI ODPOWIEDZIALNOŚCI ZA JAKĄKOLWIEK UTRATĘ, USUNIĘCIE ANI ZASTĄPIENIE DANYCH OSOBISTYCH LUB PLIKÓW ZAPISANYCH W URZĄDZENIU (W TYM W SZCZEGÓLNOŚCI KONTAKTÓW, UTWORÓW MUZYCZNYCH I ZDJĘĆ) WYNIKAJĄCE Z AKTUALIZACJI URZĄDZENIA DOWOLNĄ Z METOD OPISANYCH W TYM PRZEWODNIKU POMOCNICZYM LUB DOKUMENTACJI.

CAŁKOWITA ODPOWIEDZIALNOŚĆ FIRMY SONY LUB JEJ DOSTAWCÓW WOBEC UŻYTKOWNIKA Z TYTUŁU JAKICHKOLWIEK SZKÓD, STRAT I INNYCH PODSTAW ROSZCZEŃ (CZY TO WSKUTEK WYKONYWANIA UMOWY, DELIKTU, W TYM MIĘDZY INNYMI ZANIEDBAŃ, CZY W INNY SPOSÓB) W ŻADNYM WYPADKU NIE PRZEKROCZY KWOTY FAKTYCZNIE ZAPŁACONEJ PRZEZ UŻYTKOWNIKA ZA URZĄDZENIE.



Smartfon

Xperia PRO-I XQ-BE52/XQ-BE62/XQ-BE72

## Gwarancja, współczynnik SAR i wskazówki dotyczące użytkowania

---

Informacje na temat gwarancji i współczynnika absorpcji swoistej SAR (Specific Absorption Rate) oraz wskazówki dotyczące bezpieczeństwa można znaleźć w sekcji Ważne informacje dostępnej w pozycji [Ustawienia] > [Informacje o telefonie] > [Informacje prawne] z poziomu urządzenia.