

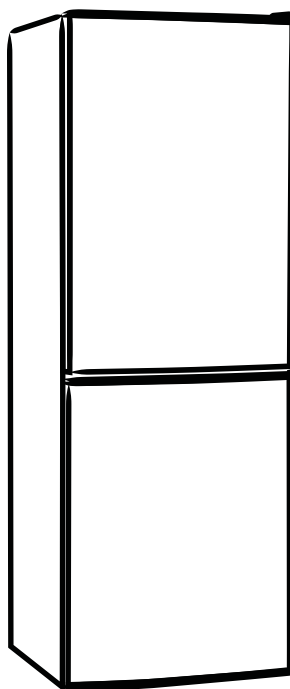

PL

PODRĘCZNIK UŻYTKOWNIKA

ŁODÓWKA



Ostrzeżenie:

Przed przystąpieniem do użytkowania urządzenia prosimy o dokładne przeczytanie instrukcji oraz o zachowanie jej na przyszłość.

Wygląd i specyfikacja mogą ulec zmianie bez powiadomienia. Więcej informacji można uzyskać w punkcie sprzedaży lub u producenta.

MODEL: MDRB424FGF

SERIA

www.midea.com

Drogi Użytkowniku!

DZIĘKUJEMY i GRATULUJEMY zakupu produktu wysokiej jakości marki Midea. Lodówka Midea została stworzona, by zapewnić niezawodną wydajność i wygodę użytkowania.

Zalecamy zapisanie modelu i numeru seryjnego produktu, które można znaleźć z tyłu urządzenia lub nad komorą sprężarki, po prawej stronie. Dane mogą przydać się w przyszłości.

Numer modelu _____

Numer seryjny _____

1.INFORMACJE DOTYCZĄCE BEZPIECZEŃSTWA.....	3
2.PRAWIDŁOWE KORZYSTANIE Z LODÓWKI	11
2.1 MIEJSCE PRACY.....	11
2.2 WSKAZÓWKI DOTYCZĄCE OSZCZĘDZANIA ENERGII	12
2.3 WYMIANA ŹRÓDŁA ŚWIATŁA	12
2.4 ROZPOCZĘCIE UŻYTKOWANIA	13
2.5 CZĘŚCI URZĄDZENIA.....	14
2.6 FUNKCJE.....	16
2.7 PRZEKŁADANIE ZAWIASÓW DRZWI	18
2.8 NÓŻKI POZIOMUJĄCE	20
3.KONSERWACJA LODÓWKI	21
3.1 CZYSZCZENIE OGÓLNE.....	21
3.2 ROZMRAŻANIE.....	22
3.3 WYŁĄCZENIE Z UŻYTKOWANIA	22
4.ROZWIĄZYWANIE PROBLEMÓW	23
5.DODATEK	24

1. INFORMACJE DOTYCZĄCE BEZPIECZEŃSTWA

BEZPIECZEŃSTWO UŻYTKOWNIKA I OSÓB POSTRONNYCH JEST NAJWAŻNIEJSZE

Aby zapobiec obrażeniom użytkownika i innych osób oraz uszkodzeniu mienia, należy przestrzegać poniższych wskazówek. Nieprawidłowa obsługa wynikająca z ignorowania wskazówek może skutkować obrażeniami lub uszkodzeniami, a nawet śmiercią.

Poziom ryzyka oznaczany jest za pomocą następujących symboli.



Symbol zakazu

Symbol oznaczający zakaz.

Niezastosowanie się do wskazówek oznaczonych tym symbolem może skutkować uszkodzeniem urządzenia lub zagrażać bezpieczeństwu użytkownika.



Symbol ostrzeżenia

Symbol oznaczający ostrzeżenie.

Należy ściśle przestrzegać wskazówek oznaczonych tym symbolem, w przeciwnym razie może dojść do uszkodzenia urządzenia lub obrażeń ciała.



Symbol ostrożności

Symbol nakazujący ostrożność.

Wskazówki oznaczone tym symbolem wymagają zachowania szczególnej ostrożności. Niezachowanie ostrożności może skutkować lekkimi lub średnimi obrażeniami ciała bądź uszkodzeniem urządzenia.

ISTOTNE UWAGI DOTYCZĄCE BEZPIECZEŃSTWA



Ryzyko pożaru / materiały palne



OSTRZEŻENIE

- Urządzenie jest przeznaczone do użytku w domach i podobnych miejscach, np.: w pracowniczych pomieszczeniach kuchennych w sklepach, biurach i innych miejscach pracy; w gospodarstwach rolnych; jako wyposażenie przeznaczone dla klientów hoteli, moteli i innych obiektów noclegowych; w pensjonatach; w placówkach gastronomicznych i podobnych zastosowaniach innych niż handel detaliczny.
- Urządzenie nie jest przeznaczone do użytkowania przez osoby (w tym dzieci) o ograniczonych zdolnościach fizycznych, sensorycznych lub umysłowych lub nieposiadające doświadczenia i wiedzy, jeśli nie pozostają pod nadzorem lub nie zostały poinstruowane odnośnie do korzystania z urządzenia przez osobę odpowiedzialną za ich bezpieczeństwo.

- Zadbaj o to, by dzieci nie bawiły się niniejszym urządzeniem.
- Aby uniknąć niebezpieczeństwa, wymianę uszkodzonego przewodu sieciowego urządzenia należy powierzyć producentowi, jego serwisowi lub innej osobie o podobnych kwalifikacjach.
- Nie należy przechowywać w chłodziarce substancji wybuchowych, takich jak puszki aerozoli z zapalnym propelentem.
- Urządzenie należy odłączyć od zasilania po zakończeniu użytkowania i przed przystąpieniem do czynności konserwacyjnych.
- **OSTRZEŻENIE:** Nie zasłaniać otworów wentylacyjnych znajdujących się w obudowie urządzenia lub zabudowie.
- **OSTRZEŻENIE:** Nie przyspieszać procesu rozmrażania za pomocą urządzeń mechanicznych lub innych środków, które nie są zalecane przez producenta.
- **OSTRZEŻENIE:** Nie dopuścić do uszkodzenia obwodu czynnika chłodzącego.
- **OSTRZEŻENIE:** W komorach urządzenia przeznaczonych do przechowywania żywności nie należy używać urządzeń elektrycznych, chyba że producent zezwala na ich użycie.
- **OSTRZEŻENIE:** Ze względu na zastosowanie palnego środka spieniającego i czynnika chłodzącego należy zutylizować produkt zgodnie z miejscowymi przepisami.
- **OSTRZEŻENIE:** Podczas ustawiania urządzenia w miejscu użytkowania należy upewnić się, że przewód zasilania nie jest przytrzaśnięty lub uszkodzony.
- **OSTRZEŻENIE:** Nie umieszcza za urządzeniem przedłużaczy z rozgałęźnikami ani przenośnych zasilaczy.
- **OSTRZEŻENIE:** Nie używaj przedłużaczy ani nieuziemionych adapterów (z dwoma wtykami).
- **OSTRZEŻENIE:** W celu uniknięcia zagrożeń spowodowanych niestabilnością urządzenia musi ono być umocowane zgodnie z instrukcjami.
- Aby zapobiec zamknięciu się dziecka w urządzeniu, klucze należy przechowywać poza zasięgiem dzieci oraz nie należy dopuścić, by dzieci przebywały w pobliżu zamrażarki skrzyniowej (lub lodówki) (dotyczy produktów wyposażonych w zamek zatraskowy).

NIEBEZPIECZEŃSTWO

- Ryzyko zamknięcia się dziecka wewnątrz urządzenia. Przed użyciem starej lodówki lub zamrażarki skrzyniowej należy:
 - Zdemontować drzwi.
 - Pozostawić wewnątrz półki, aby utrudnić dziecku wejście do środka.
- Przed montażem akcesoriów należy odłączyć lodówkę od źródła zasilania.
- Zastosowany w urządzeniu czynnik chłodniczy i cyklopentan spieniający są łatwopalne. Dlatego po wyłączeniu urządzenia z użytkowania należy je przechowywać z dala od źródeł ognia i przekazać specjalistycznej firmie utylizacyjnej, innej niż spalarnia śmieci, aby zapobiec szkodliwemu wpływowi na środowisko lub innym zagrożeniom.
- W przypadku drzwi lub pokryw wyposażonych w zamki należy zadbać o przechowywanie kluczy w miejscu niedostępnym dla dzieci, z dala od lodówki, aby zapobiec zamknięciu się dziecka wewnątrz urządzenia.

! OSTRZEŻENIE

Dot. standardu UE:

- Niniejsze urządzenie może być użytkowane przez dzieci w wieku powyżej 8 lat oraz osoby posiadające obniżone zdolności fizyczne, sensoryczne lub mentalne bądź nieposiadające doświadczenia i wiedzy, pod warunkiem zapewnienia nadzoru i udzielenia wskazówek dotyczących bezpiecznego użytkowania urządzenia oraz objaśnienia powiązanych zagrożeń. Dzieciom nie wolno wykorzystywać urządzenia do zabawy. Dzieciom bez nadzoru nie wolno czyścić ani dokonywać konserwacji urządzenia. Dzieci w wieku 3–8 lat mogą wkładać i wyjmować produkty spożywcze z chłodziarki.
 - Aby zapobiec skażeniu żywności, należy przestrzegać poniższych zasad.
 - Pozostawianie otwartych drzwi na długi czas może prowadzić do znacznego wzrostu temperatury w komorach urządzenia.
 - Regularnie czyścić powierzchnie, które mają kontakt z żywnością i systemem odpływowym.
 - Należy wyczyścić zbiorniki na wodę, jeżeli nie były używane przez 48 godzin, i przepłukać instalację doprowadzającą wodę z sieci wodociągowej, jeżeli woda nie była pobierana przez 5 dni. (Uwaga 1)
 - Surowe mięso i ryby przechowuj w lodówce w odpowiednich pojemnikach, by nie ociekały na inne produkty spożywcze i nie miały z nimi styczności.
 - Komory na mrożonki oznaczone dwoma gwiazdkami ****** są przystosowane do przechowywania wcześniej zamrożonej żywności, przechowywania lub robienia lodów i robienia lodu w kostkach. (Uwaga 2)
 - Komory oznaczone jedną *****, dwiema ****** i trzema ******* gwiazdkami nie nadają się do mrożenia świeżej żywności. (Uwaga 3)
 - W przypadku urządzeń bez komory oznaczonej 4 gwiazdkami ********: niniejsze urządzenie chłodnicze nie nadaje się do mrożenia żywności. (Uwaga 4)
 - Jeżeli pusta chłodziarka nie będzie używana przez długi czas, należy ją wyłączyć, rozmrozić, wyczyścić, wysuszyć i pozostawić z otwartymi drzwiami, aby zapobiec pojawianiu się pleśni wewnątrz urządzenia.
- Uwagi 1, 2, 3, 4: Należy sprawdzić, czy dotyczy to posiadanego urządzenia.
- W przypadku urządzeń wolnostojących: niniejsze urządzenie chłodnicze nie jest przeznaczone do umieszczenia w zabudowie.
 - Wymiana lub konserwacja lamp LED powinna być wykonana przez producenta, podległy mu serwis lub podobny profesjonalny punkt usługowy.
 - Urządzenie jest wyposażone w dwa źródła światła o klasie wydajności energetycznej (G).

ZACHOWAĆ INSTRUKCJĘ OBSŁUGI

URZĄDZENIE PRZEZNACZONE JEST WYŁĄCZNIE DO UŻYTKU DOMOWEGO

Ostrzeżenia obowiązujące w stanie Kalifornia (USA) (Proposition 65 Warnings):

 **OSTRZEŻENIE:** Rak i uszkodzenie układu rozrodczego
-www.P65Warnings.ca.gov.

PRAWIDŁOWA UTYLIZACJA

OSTRZEŻENIE

Niebezpieczeństwo uduszenia się

Przed utylizacją starej zamrażarki skrzyniowej lub lodówki:

- Zdemontować drzwi lub pokrywę, aby dzieci nie mogły zatrasnąć się wewnątrz urządzenia.
- Pozostawić wewnątrz półki, aby utrudnić dziecku wejście do środka.
- Niezastosowanie się do tych instrukcji może spowodować śmierć lub uszkodzenie mózgu.

WAŻNE:

Zawiera palny gaz i czynnik chłodzący. Konsument ponosi odpowiedzialność za zachowanie zgodności z federalnymi i miejscowymi przepisami dotyczącymi utylizacji urządzeń. Czynnik chłodniczy musi zostać usunięty przez licencjonowanego technika chłodniczego z certyfikatem EPA zgodnie z ustalonymi procedurami.

Informacje
dotyczące
bezpieczeństwa

Prawidłowe
korzystanie z
lodówki

Konserwacja
lodówki

Rozwiązywanie
problemów

Dodatek

OSTRZEŻENIA DOTYCZĄCE ELEKTRYCZNOŚCI

- Odłączając przewód zasilający lodówki, nie ciągnąc za przewód. Pewnie chwycić za wtyczkę i wyciągnąć ją z gniazdka.
- Aby zapewnić bezpieczeństwo obsługi, należy chronić przewód zasilający przed uszkodzeniami i nie używać uszkodzonego lub zużytego przewodu zasilającego.
- Korzystać z dedykowanego gniazda zasilającego, które nie jest wykorzystywane do zasilania innych urządzeń.

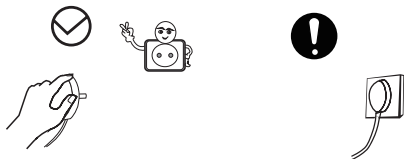

- Wtyczka musi należycie stykać się z gniazdkiem; w przeciwnym razie może dojść do pożaru.
- Upewnić się, że bolec uziemiający gniazda zasilającego jest podłączony do prawidłowo działającego obwodu uziemiającego.
- Zamknąć zawór gazu, aby powstrzymać jego wyciek; otworzyć drzwi i okna w przypadku wycieku gazu lub innej palnej substancji. Nie odłączać lodówki ani innego urządzenia od zasilania, ponieważ podczas odłączania wtyczki może powstać iskra, która spowoduje pożar.

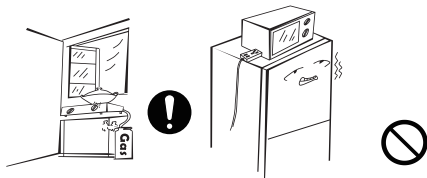

- Na urządzeniu nie należy ustawiać urządzeń elektrycznych, chyba że producent zezwala na ich użycie.

OSTRZEŻENIA DOTYCZĄCE UMIESZCZANIA PRZEDMIOTÓW

- Nie umieszczać w lodówce materiałów palnych, wybuchowych, substancji lotnych ani czynników powodujących korozję, aby zapobiec uszkodzeniu urządzenia i wypadkom.
- Nie umieszczać materiałów palnych w pobliżu lodówki, aby uniknąć wywołania pożaru.

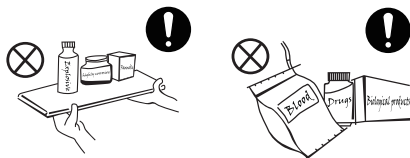

- Niniejsze urządzenie jest lodówką domową, w której można przechowywać tylko żywność. Zgodnie ze standardami krajowymi, lodówka domowa nie powinna być wykorzystywana do innych celów, takich jak przechowywanie krwi, leków czy produktów biologicznych.
- W komorze zamrażarki nie należy przechowywać piwa, napojów ani innych płynów w butelkach lub zamkniętych pojemnikach. Butelka lub zamknięty pojemnik mogą popękać podczas zamrażania ich zawartości i spowodować szkody.



OSTRZEŻENIA DOTYCZĄCE UŻYTKOWANIA

- Nie demontować ani nie modyfikować lodówki samodzielnie i chronić obwód chłodniczy przed uszkodzeniami; konserwację urządzenia należy powierzyć specjalście.
- Aby zapewnić bezpieczeństwo, wymiana uszkodzonego przewodu zasilającego powinna zostać przeprowadzona przez producenta, autoryzowany serwis lub podległy punkt usługowy.

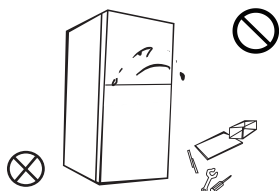

- Odstępy między drzwiami lodówki a jej obudową są bardzo małe. Nie umieszczać dłoni w tych przestrzeniach, aby uniknąć przytrzaśnięcia palców. Drzwi lodówki należy otwierać delikatnie, aby zapobiec wypadnięciu artykułów umieszczonych w urządzeniu.
- Jeśli lodówka pracuje, nie należy wyjmować produktów spożywczych ani pojemników (zwłaszcza metalowych) mokrymi dłońmi z komory zamrażarki, aby uniknąć odmrożeń.

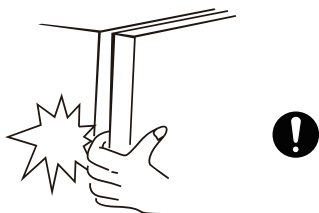

- Nie należy pozwalać dzieciom wchodzić lub wspinać się wewnątrz lodówki, by zapobiec zatrzaśnięciu się dziecka w lodówce lub obrażeniom ciała w przypadku jej przewrócenia.
- Nie rozpylać na lodówkę cieczy ani nie myć lodówki; nie umieszczać lodówki w miejscach wilgotnych, gdzie może zostać zachłapana wodą, która może spowodować utratę właściwości izolacyjnych podzespołów elektrycznych lodówki.



- Nie umieszczać ciężkich przedmiotów na lodówce, ponieważ może dojść do ich spadnięcia w momencie otwarcia drzwi, co może prowadzić do wypadków i obrażeń ciała.
- W razie awarii zasilania lub przed czyszczeniem należy odłączyć wtyczkę zasilającą. Nie podłączać lodówki do zasilania przez pięć minut, aby zapobiec uszkodzeniu sprężarki w wyniku zbyt częstego uruchamiania.

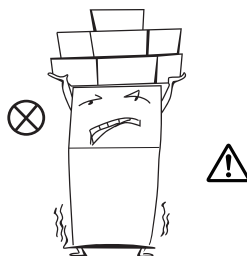

OSTRZEŻENIA DOTYCZĄCE ENERGII

1. Praca urządzenia może być niestabilna (możliwość rozmrożenia żywności lub nadmiernego wzrostu temperatury w komorze zamrażarki) w razie długotrwałego użytkowania urządzenia chłodniczego w temperaturze niższej niż minimalna temperatura użytkowania urządzenia.
2. W komorze zamrażarki oraz komorze o obniżonej temperaturze nie należy przechowywać napojów gazowanych. Zadbaj o to, by temperatura napojów pewnego rodzaju (takich jak woda z lodem) nie była zbyt niska w momencie konsumpcji.
3. Nie przekraczaj czasu przechowywania w zamrażarkach i komorach lub szafkach do przechowywania mrozonek zalecanego przez producentów żywności dla każdego rodzaju żywności, a w szczególności dla dostępnych w handlu produktów głęboko mrożonych.
4. Należy zapobiegać nadmiernemu wzrostowi temperatury mrozonek podczas rozmrażania lodówki, np. zawinąć zamrożone produkty w kilka warstw papieru.
5. Nadmierne ogrzanie mrozonek podczas rozmrażania ręcznego, konserwacji lub czyszczenia może skrócić czas przechowywania takiej żywności.

UTYLIZACJA



Czynnik chłodniczy i środek spieniający (cyklopentan) zastosowane w lodówce są materiałami palnymi. Dlatego po wyłączeniu lodówki z użytkowania należy ją przechowywać z dala od źródeł ognia i przekazać specjalistycznej firmie utylizacyjnej, innej niż spalarnia śmieci, aby zapobiec szkodliwemu wpływowi na środowisko lub innym zagrożeniom.



Przed utylizacją lodówki należy zdemontować drzwi i zdjąć uszczelki drzwi i półki. Drzwi i półki należy umieścić w odpowiednim miejscu, aby uniknąć zagrożenia dla dzieci.

Poprawna utylizacja produktu:



Ten znak wskazuje, że na terenie UE produkt nie powinien być wyrzucany z odpadami domowymi. Aby zapobiec negatywnemu wpływowi niekontrolowanej utylizacji odpadów na zdrowie człowieka i środowisko naturalne, zadbaj o odpowiedzialny recykling urządzenia, który sprzyja propagowaniu ponownego wykorzystywania surowców. Aby oddać zużyty sprzęt, skontaktuj się z punktami selektywnej zbiórki elektrośmieci lub punktem, w którym urządzenie zostało zakupione. Wyspecjalizowane punkty zbiórki odpadów zapewniają bezpieczny recykling zużytych urządzeń.

2. PRAWIDŁOWE KORZYSTANIE Z LODÓWKI

2.1 MIEJSCE PRACY

- Przed użyciem urządzenia należy usunąć wszystkie elementy opakowania w tym dolne podkładki, podkładki z pianki i taśmy znajdujące się wewnątrz lodówki; należy również zerwać folię ochronną z drzwi i korpusu lodówki.

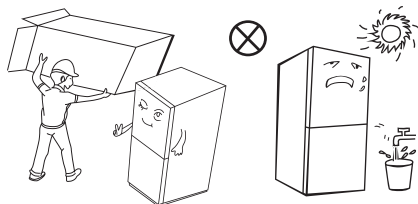

- Przechowywać z dala od ognia i unikać miejsc bezpośrednio nasłonecznionych. Nie umieszczać lodówki w miejscu wilgotnym lub mokrym, aby zapobiec rdzewieniu i pogorszeniu skuteczności izolacji.
- Nie rozpylać na lodówkę cieczy ani nie myć lodówki; nie umieszczać lodówki w miejscach wilgotnych, gdzie może zostać zachłapana wodą, która może spowodować utratę właściwości izolacyjnych podzespołów elektrycznych lodówki.

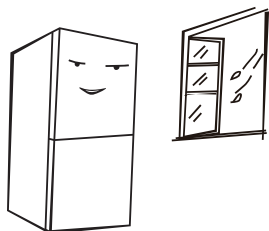

- Lodówkę należy umieścić w pomieszczeniu posiadającym wydajną wentylację; urządzenie ustawić na płaskiej i wytrzymałej posadzce (w razie potrzeby obrócić kółko do regulacji wypoziomowania w prawo lub w lewo, aby zapewnić stabilność).

- Nad lodówką należy pozostawić ponad 30 cm wolnej przestrzeni, a pomiędzy lodówką a ścianą przynajmniej 10 cm przestrzeni, co pozwoli zapewnić skuteczne rozpraszanie ciepła.
- Należy zapewnić odpowiednią ilość miejsca, by możliwe było wygodne otwieranie drzwi i szuflad, zgodnie ze wskazaniami dystrybutora.

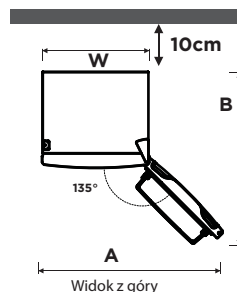
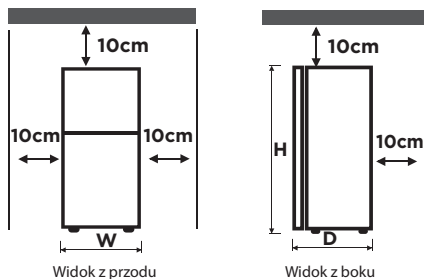

Szerokość „W”	XXX
Głębokość „D” (bez uchwytu)	XXX
Wysokość „H”	XXX
A	XXX
B	XXX

(jednostka: mm)

Wymiary w powyższej tabeli mogą się nieznacznie różnić w zależności od metody pomiarowej.

UWAGA

Lodówka musi zostać zainstalowana jako wolno stojąca i nie można jej instalować w zabudowie. W przeciwnym razie wystąpią problemy, takie jak problem z montażem w szafce, wydajnością i skróconą żywotnością urządzenia. Powyższe problemy nie są objęte podstawową gwarancją producenta.

2.2 WSKAZÓWKI DOTYCZĄCE OSZCZĘDZANIA ENERGII



- Urządzenie należy umieścić w najchłodniejszym miejscu w pomieszczeniu, z dala od urządzeń generujących ciepło lub kanałów ciepłego powietrza, w miejscu, które nie jest bezpośrednio nasłonecznione.
- Gorące potrawy należy wystudzić do temperatury pokojowej zanim zostaną umieszczone w urządzeniu. Umieszczenie w urządzeniu zbyt dużej ilości produktów wymusza dłuższą pracę sprężarki. Żywność, która jest zamrażana zbyt wolno może stracić walory smakowe lub ulec zepsuciu.
- Umieszczana żywność powinna być właściwie opakowana, a pojemniki wytarte do sucha. Pozwala to ograniczyć gromadzenie się lodu wewnątrz urządzenia.
- Pojemników wewnątrz urządzenia nie należy wyklejać folią aluminiową, woskowanym papierem ani papierowymi ręcznikami. Materiały tego typu zakłócają obieg zimnego powietrza, przez co urządzenie staje się mniej wydajne.
- Należy dbać o prawidłowe układanie żywności i jej oznakowanie, aby zredukować częstotliwość otwierania drzwi oraz skrócić czas poszukiwania danego produktu. Należy za jednym otwarciem drzwi wyjąć możliwie jak najwięcej produktów i zamknąć drzwi tak szybko jak to możliwe.

2.3 WYMIANA ŹRÓDŁA ŚWIATŁA

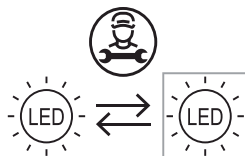
- Wymiana lub konserwacja lamp LED powinna być wykonana przez producenta, podległy mu serwis lub podobny profesjonalny punkt usługowy.

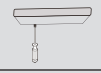

Źródło światła w urządzeniu może zostać wymienione wyłącznie przez wykwalifikowanego technika.

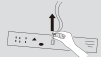
	1. Najpierw wyciągnąć wtyczkę z gniazda.
	2. Pokrywę lampy zdjąć za pomocą śrubokręta.
	3. Zdjąć panel lampy.
	4. Odłączyć wtyczkę przewodu zasilającego.

2.4 ROZPOCZĘCIE UŻYTKOWANIA

- Przed pierwszym uruchomieniem i podłączeniem do źródła zasilania należy odstawić lodówkę na przynajmniej dwie godziny.
- Przed umieszczeniem świeżej lub mrożonej żywności lodówka powinna pracować przez 2-3 godziny lub ponad 4 godziny latem, gdy temperatura otoczenia jest wysoka.

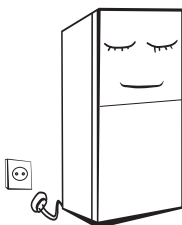

UWAGA

Urządzenia nie należy podłączać do gniazda lub bezpiecznika z funkcją A/GFCI (zabezpieczenie ziemnozwarciowe), gdyż może dochodzić do nieuzasadnionego wyłączenia się zasilania.

1. Wyłączenie się zasilania nie oznacza wystąpienia niebezpieczeństwa.
2. Jeżeli wyłączenie się źródła zasilania występuje nadal, zalecamy wymianę gniazd lub głównego bezpiecznika na model bez funkcji A/GFCI.

2.5 CZĘŚCI URZĄDZENIA

Oświetlenie LED

Półka

Balkonik na drzwi

Szuflada

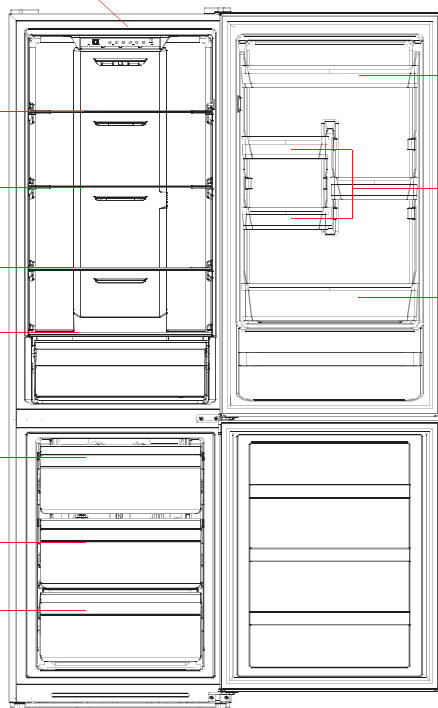

Powyższa ilustracja ma charakter poglądowy. Rzeczywista konfiguracja zależy od modelu bądź zamówienia dystrybutora

Informacje dotyczące bezpieczeństwa

Prawidłowe korzystanie z lodówki

Konserwacja lodówki

Rozwiązywanie problemów

Dodatek

Komora chłodziarki

- Komora chłodziarki jest przeznaczona do przechowywania owoców, warzyw, napojów i innych produktów żywnościowych, które zostaną skonsumowane w krótkim czasie. Sugerowany czas przechowywania to od 3 do 5 dni.
- Przygotowane potrawy można umieszczać w komorze chłodziarki dopiero po ich całkowitym wystygnięciu (temperatura pokojowa).
- Zaleca się szczelne opakowanie żywności umieszczanej w lodówce.
- Szklane półki można umieścić wyżej lub niżej, aby dostosować dostępną przestrzeń do umieszczonej żywności i zwiększyć wygodę użytkownika.

Komora zamrażarki

- Komora zamrażarki umożliwia zachowanie świeżości żywności przez długi czas. Służy ona głównie do przechowywania mrozonek i wytwarzania lodu.
- Komora zamrażarki umożliwia przechowywanie mięsa, ryb, kulek ryżowych i innej żywności, która nie będzie konsumowana w najbliższym czasie.
- Mięso należy podzielić na mniejsze porcje, aby umożliwić szybkie mrożenie i ułatwić użytkowanie. Żywność należy wykorzystać przed upłynięciem terminu przydatności do spożycia.
- Zdolność zamrażania oznaczona jest na tabliczce znamionowej.

WAŻNE:

Szafłady, pojemniki na żywność, półki itp. umieszczone zgodnie z powyższą ilustracją zapewniają najwyższą wydajność energetyczną urządzenia.

UWAGA

Umieszczenie zbyt dużej ilości produktów spożywczych po pierwszym podłączeniu urządzenia do zasilania może niekorzystnie wpłynąć na efektywność zamrażania. Umieszczona żywność nie powinna blokować wylotu powietrza, gdyż może to obniżyć skuteczność zamrażania.

2.6 FUNKCJE

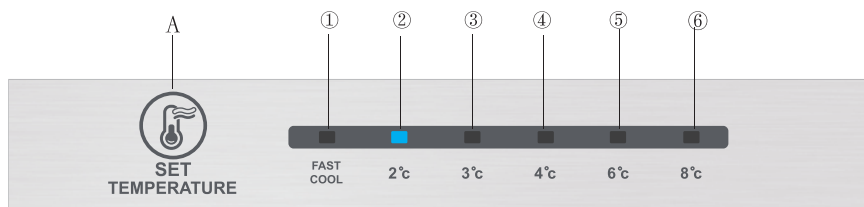

Powyższa ilustracja ma charakter poglądowy. Rzeczywista konfiguracja zależy od modelu bądź zamówienia dystrybutora

1. Przyciski

A. Przycisk ustawiania temperatury

2. Wyświetlacz

- ① ustawienie temperatury 1 ② ustawienie temperatury 2 ③ ustawienie temperatury 3
④ ustawienie temperatury 4 ⑤ ustawienie temperatury 5 ⑥ ustawienie temperatury 6

3. Wyświetlacz

Podczas włączania lodówki wyświetlacz (w tym lampki przycisków) zaświeci się na 3 sekundy, a następnie lodówka rozpocznie pracę zgodnie z ustawieniem temperatury 3.

Zwykły wyświetlacz

W przypadku usterki odpowiednia dioda LED będzie wyświetlać kod błędu.

Jeśli nie ma usterki, dioda LED wyświetla ustawioną temperaturę.

4. Ustawianie temperatury

Ustawienie temperatury zmienia się przy każdym naciśnięciu przycisku SET. Następnie, po 15 sekundach, lodówka rozpocznie pracę z nowym ustawieniem temperatury.

Ustawienie 1 → Ustawienie 2 → Ustawienie 3 → Ustawienie 4 → Ustawienie 5 → Ustawienie 6 → Ustawienie 1 → …

Tryb szybkiego chłodzenia:

Uruchomienie: Tryb szybkiego chłodzenia.

Obsługa: Włącza się wskaźnik szybkiego chłodzenia a lodówka działa przy temperaturze 2°C.

Tryb szybkiego chłodzenia jest wyłączany automatycznie po 24 godzinach.

Funkcji szybkiego chłodzenia można użyć jako funkcji szybkiego zamrażania.

5. Regulacja suwaka ręcznej nastawy temperatury

Przesunięcie suwaka nastawy temperatury w górę spowoduje obniżenie temperatury w komorze zamrażarki, przesunięcie suwaka nastawy temperatury w dół spowoduje podwyższenie temperatury w komorze zamrażarki.

FREEZER-TEMP



6. Kod błędu

Poniższe ostrzeżenia, które pojawiają się na wyświetlaczu oznaczają błędy lodówki. Wystąpienie poniższego błędu nie zawsze oznacza utratę funkcji chłodzenia lub zamrażania, mimo to należy zawsze skontaktować się z serwisem, aby zapewnić prawidłową pracę lodówki.

Kod błędu	Opis błędu
Diody LED ① i ② zaświecają się	Obwód czujnika temperatury lodówki
Diody LED ① i ③ zaświecają się	Czujnik rozmrażania zamrażarki
Diody LED ① i ④ zaświecają się	Czujnik temperatury otoczenia

UWAGA





Funkcja szybkiego mrożenia pozwala zachować wartości odżywcze żywności przechowywanej w zamrażarce. Umożliwia ona zamrożenie żywności w najkrótszym możliwym czasie. Jeśli zamrażana jest jednocześnie duża ilość żywności, zalecane jest włączenie funkcji szybkiego zamrażania. Prędkość zamrażania ulega wtedy zwiększeniu, co spowoduje szybkie zamrożenie żywności, skutecznie zachowując jej wartości odżywcze i ułatwiając przechowywanie.

2.7 PRZEKŁADANIE ZAWIASÓW DRZWI

Środki ostrożności przed regulacją:

- Przed wprowadzeniem zmian należy odłączyć lodówkę od zasilania. Przed wypoziomowaniem drzwi należy podjąć kroki, które pozwolą uniknąć obrażeń ciała.

Lista narzędzi, które musi zapewnić użytkownik

	Wkrętak krzyżakowy		Szpachelka, cienki śrubokręt
	Klucz nasadowy 5/16"		Taśma maskująca

1. Wyłączyć lodówkę i wyjąć wszystkie przedmioty z balkoników na drzwiach.
2. Zdemontować maskownicę górnego zawiasu, górny zawias i zaślepkę otworu po drugiej stronie. Zdjąć drzwi lodówki.

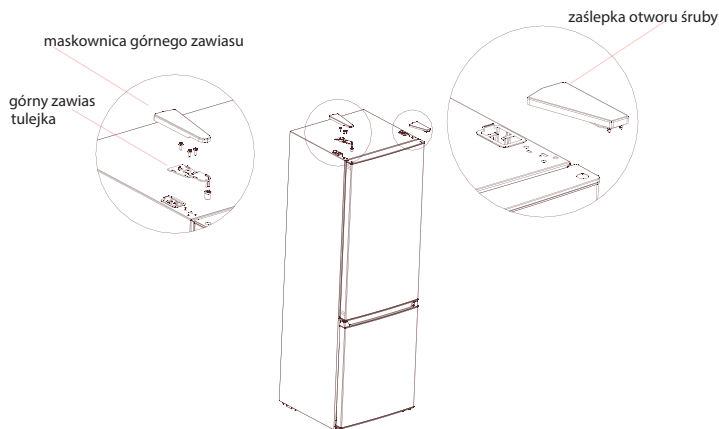

3. Zdemontować środkowy zawias, wykręcić śruby, zdemontować zaślepki otworów śrub i zdemontować drzwi zamrażarki.

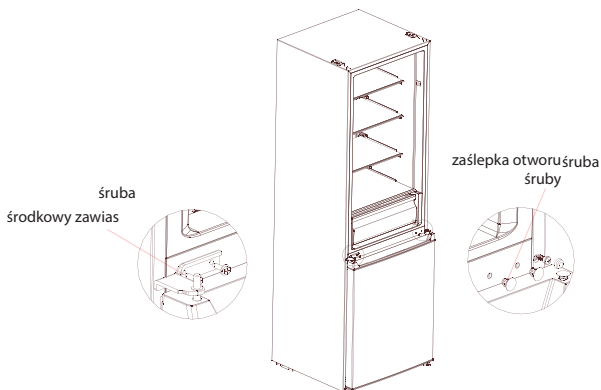

4. Zdemontować dolny zawias, zaślepki otworów i wykręcić śruby, zamontować trzpień dolnego zawiasu i wyregulować nóżkę z drugiej strony dolnego zawiasu, a następnie zamontować zawias z drugiej strony.

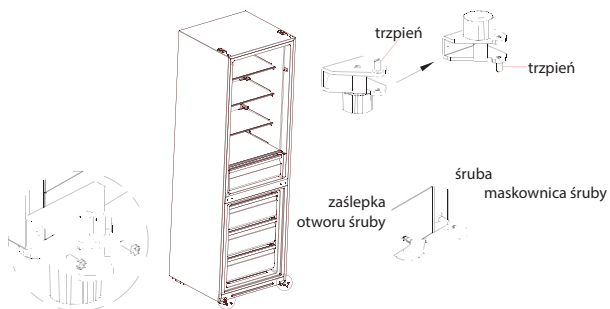

5. Wykręcić śrubę, zdemontować tulejkę i ogranicznik drzwi lodówki i zamrażarki. Demontowany jest również wspornik na dolnej maskownicy drzwi lodówki. Następnie w kolejności zamontować je z drugiej strony drzwi (wyjąć dolny ogranicznik z torby z akcesoriami).

Zamienić położenie tulejki i zaślepki otworu na górnej maskownicy drzwi lodówki i zamontować tuleję górnego zawiasu na drzwiach zamrażarki w otworze z drugiej strony tulejki osiowej.

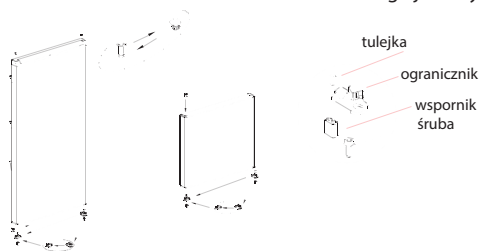

6. Umieścić drzwi zamrażarki na dolnym zawiasie, zamontować zawias środkowy, wkręcić śruby i zamontować zaślepki otworów śrub.

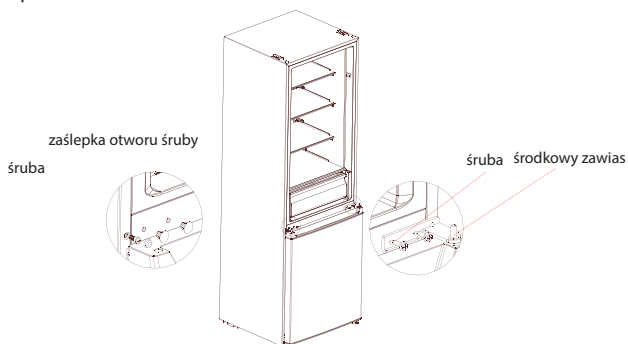

7. Założyć drzwi lodówki na środkowy zawias, zamontować górny zawias, maskownicę zawiasu i zaślepkę otworu śruby.

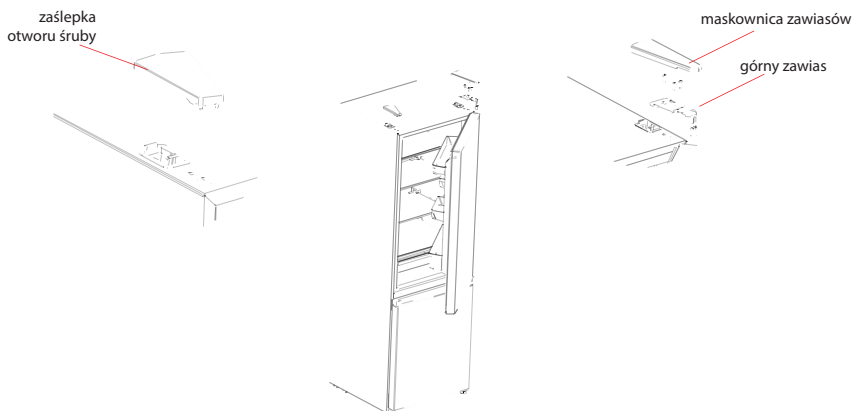

Powyższa ilustracja ma charakter poglądowy. Rzeczywista konfiguracja zależy od modelu bądź zamówienia dystrybutora

2.8 NÓŻKI POZIOMUJĄCE

1) Środki ostrożności przed regulacją:
Przed wprowadzeniem zmian należy odłączyć lodówkę od zasilania.

Przed regulacją nóżek poziomujących należy podjąć kroki, które pozwolą uniknąć obrażeń ciała.

2) Schemat nóżek poziomujących.

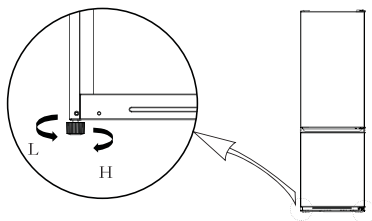

3) Procedura regulacji.

a. Obrócić nóżkę zgodnie z ruchem wskazówek zegara, aby ją wydłużyć.

b. Obrócić nóżkę przeciwnie do ruchu wskazówek zegara, aby ją skrócić.

c. Wyregulować lewą i prawą nóżkę, korzystając z powyższej procedury, aby osiągnąć równy poziom.

WAŻNE:

Powyższa ilustracja ma charakter poglądowy. Rzeczywista konfiguracja zależy od modelu bądź zamówienia dystrybutora

3. KONSERWACJA LODÓWKI

3.1 CZYSZCZENIE OGÓLNE

- Należy regularnie usuwać kurz gromadzący się za lodówką oraz na podłodze. Pozwoli to poprawić wydajność chłodzenia i oszczędzić energię.
- Należy regularnie sprawdzać uszczelki w drzwiach i upewnić się, że nie są zabrudzone. Uszczelkę w drzwiach należy czyścić miękką szmatką zwilżoną wodą z mydłem lub rozcieńczonym detergentem.
- Wnętrze lodówki należy regularnie czyścić, aby zapobiec powstawaniu nieprzyjemnych woni.
- Przed czyszczeniem wnętrza należy wyłączyć zasilanie, usunąć wszystkie produkty żywnościowe i napoje, wyjąć półki, szuflady itp.
- Do czyszczenia wnętrza lodówki używać miękkiej ściereczki lub gąbki oraz roztworu dwóch łyżek stołowych sody oczyszczonej rozpuszczonych w kwarcie ciepłej wody. Przetrzeć czystą wodą. Po czyszczeniu, zanim włączone zostanie zasilanie, otworzyć drzwi i poczekać, aż urządzenie wyschnie.
- W przypadku przestrzeni w lodówce, które trudno jest wyczyścić (takich jak wąskie przestrzenie, szczeliny lub narożniki), zaleca się ich regularne przecieranie miękką szmatką, miękką szczotką itp., a gdy jest taka potrzeba narzędziem pomocniczym (na przykład cienkim patyczkiem). Pozwoli to zapobiec gromadzeniu się w tych przestrzeniach zanieczyszczeń i bakterii.
- Nie używać mydła, detergentów, proszków do szorowania, środków czyszczących w sprayu itp., gdyż mogą one spowodować skażenie żywności lub utrzymywanie się we wnętrzu lodówki silnego zapachu.
- Balkoniki na drzwiach, półki i szuflady należy zczyścić miękką szmatką zwilżoną wodą z mydłem lub rozcieńczonym detergentem. Osuszyć za pomocą miękkiej szmatki lub pozostawić do wyschnięcia.
- Zewnętrzne powierzchnie lodówki przecierać miękką szmatką zwilżoną wodą z mydłem, detergentem itp., a następnie wytrzeć do sucha.
- Nie używać twardych szczotek, gąbek do szorowania, szczotek drucianych, środków ściernych (takich jak pasta do zębów), rozpuszczalników organicznych (takich jak alkohol, aceton, olej z bananów itp.), wrzącej wody, środków kwasowych lub zasadowych, gdyż mogą one uszkodzić wewnętrzne lub zewnętrzne powierzchnie lodówki. Wrząca woda i rozpuszczalniki organiczne, takie jak benzen, mogą spowodować odkształcenie elementów z tworzyw sztucznych.
- Podczas czyszczenia nie płuścić urządzenia bezpośrednio wodą lub innymi płynami, aby uniknąć zwarcia lub naruszenia izolacji poprzez jej zawilgocenie.



Na czas czyszczenia i rozmrażania lodówka powinna być odłączona od zasilania.

3.2 ROZMRAŻANIE

- Lód gromadzący się z powodu zmiany warunków otoczenia lub temperatury można usunąć ręcznie, odłączając urządzenie od zasilania lub poprzez przetarcie suchym ręcznikiem.

3.3 WYŁĄCZENIE Z UŻYTKOWANIA

- Awaria zasilania: W razie awarii zasilania, nawet latem, temperatura żywności przechowywanej w urządzeniu będzie zachowana przez kilka godzin. Podczas przerwy w dostawie energii elektrycznej należy ograniczyć częstotliwość otwierania drzwi i nie należy umieszczać w urządzeniu dodatkowej nieschłodzonej żywności.
- Długotrwała przerwa w użytkowaniu urządzenia: Odłączyć i wyczyścić urządzenie. Pozostawić otwarte drzwi, aby zapobiec pojawianiu się nieprzyjemnych zapachów.
- Przemieszczanie: Przed przemieszczeniem lodówki należy wyjąć z niej wszystkie produkty żywnościowe, za pomocą taśmy samoprzylepnej przymocować szklane elementy wyposażenia wewnętrznego, pojemnik na warzywa, szuflady komory zamrażarki itp. i skrócić nóżki poziomujące; następnie zamknąć drzwi i okleić je taśmą. Podczas przemieszczania urządzenie nie może być obrócone do góry dnem ani ułożone poziomo. Urządzenia nie należy poddawać silnym wstrząsom. Przemieszczonego urządzenia nie należy pochylać o więcej niż 45°.

WAŻNE:

Po uruchomieniu urządzenie powinno działać bez przerw. Praca urządzenia nie powinna być zakłócana, gdyż może to spowodować skrócenie żywotności urządzenia

4. ROZWIĄZYWANIE PROBLEMÓW

Poniższe proste w rozwiązaniu problemy użytkownik może usunąć samodzielnie. Jeśli problemy nie zostaną rozwiązane, należy skontaktować się z działem serwisu posprzedażowego.

Nieprawidłowe działanie	Sprawdzić, czy urządzenie jest podłączone do zasilania oraz czy wtyczka jest poprawnie podłączona. Sprawdzić, czy napięcie jest odpowiednio wysokie. Sprawdzić, czy zasilanie działa lub czy nie doszło do wyłączenia obwodu zasilającego.
Nieprzyjemna woń	Żywność wydzielającą intensywną woń należy szczelnie opakować. Sprawdzić, czy żywność zepsuła się. Wyczyścić wnętrze lodówki.
Przedłużająca się praca sprężarki	Długa praca lodówki jest zjawiskiem normalnym w lecie, kiedy występują wysokie temperatury. Nie zaleca się równoczesnego umieszczenia w urządzeniu dużej ilości żywności. Wystudzić żywność przed umieszczeniem jej w urządzeniu. Drzwi otwierane są zbyt często.
Oświetlenie się nie włącza	Sprawdzić, czy urządzenie jest podłączone do źródła zasilania i czy źródło światła jest sprawne. Zlecić wymianę źródła światła specjalście.
Zamknięcie drzwi jest niemożliwe	Drzwi blokowane są przez umieszczoną żywność. Lodówka jest przechylona.
Głośnie hałasy	Sprawdzić, czy posadzka jest równa i czy lodówka stoi stabilnie. Sprawdzić, czy akcesoria znajdują się na swoich miejscach.
Uszczelka drzwi jest rozciągnięta	Usunąć ciała obce znajdujące się na uszczelce. Rozgrzać uszczelkę drzwi i schłodzić ją, aby przywrócić jej kształt (Można też użyć suszarki elektrycznej lub gorącego ręcznika).
Przelewanie się wody w zbiorniku	W komorze znajduje się zbyt dużo żywności lub żywność zawiera zbyt dużo wody co skutkuje intensywnym odszranianiem. Drzwi nie są poprawnie zamknięte, co powoduje powstawanie szronu pod wpływem przedostawania się do wnętrza ciepłego powietrza. Roztapienie szronu skutkuje pojawianiem się nadmiernej ilości wody.
Ciepła obudowa	Ciepło odprowadzane jest przez wbudowany skraplacz na obudowę, co jest zjawiskiem prawidłowym. Gdy obudowa rozgrzewa się do wysokich temperatur z powodu wysokiej temperatury otoczenia, umieszczenia zbyt dużej ilości żywności lub wyłączenia się sprężarki, należy zapewnić odpowiednią wentylację, która umożliwi odprowadzenie ciepła.
Skraplanie się wody na powierzchni	Skroplenie się wody na powierzchni zewnętrznej i uszczelkach drzwi jest zjawiskiem normalnym, gdy wilgotność powietrza jest wysoka. Skroploną wodę można wytrzeć czystym ręcznikiem.
Niestandardowe odgłosy	Brzęczenie: Pracująca sprężarka może brzęczeć zwłaszcza podczas uruchamiania i wyłączenia się. Jest to zjawisko normalne. Trzaski: Chłodziwo krążące w urządzeniu może wydawać dźwięki przypominające trzaski. Jest to zjawisko normalne.

5. DODATEK

Instrukcja instalacji

Dla urządzeń chłodniczych z oznaczoną klasą klimatyczną

W zależności od klasy klimatycznej niniejsze urządzenie chłodnicze jest przeznaczone do użytku w zakresach temperatur otoczenia podanych w poniższej tabeli.

Klasę klimatyczną można znaleźć na tabliczce znamionowej. Produkt może nie działać prawidłowo w temperaturach spoza określonego zakresu.

Klasę klimatyczną można znaleźć na etykiecie wewnątrz lodówki

Zakres temperatury otoczenia

Lodówka została zaprojektowana do pracy w zakresie temperatur określonym przez jej klasę znamionową.

Klasa	Symbol	Zakres temperatury otoczenia (°C)	
		IEC 62552 (ISO 15502)	ISO 8561
Rozszerzona umiarkowana	SN	+10 do +32	+10 do +32
Umiarkowana	N	+16 do +32	+16 do +32
Subtropikalna	ST	+16 do +38	+18 do +38
Tropikalna	T	+16 do +43	+18 do +43

UWAGA

Na wydajność chłodzenia i pobór mocy lodówki może mieć wpływ temperatura otoczenia, częstotliwość otwierania drzwi oraz lokalizacja lodówki. Zalecamy odpowiednie dostosowanie ustawień temperatury.

Jak przechowywać żywność, aby zachować jej walory (tylko w określonych modelach)

Przykryć żywność, aby zatrzymać wilgoć i zapobiec wchłanianiu zapachów z innych produktów spożywczych. W przypadku dużego garnka z jedzeniem, takim jak zupa lub gulasz, należy podzielić żywność na małe porcje i umieścić ją w płytkich pojemnikach, a następnie włożyć do lodówki. Duży kawałek mięsa lub tusze drobiowe należy podzielić na mniejsze kawałki lub umieścić w płytkich pojemnikach przed włożeniem do lodówki.

Umieszczanie żywności

Półki	Półki są regulowane, aby pomieścić różne opakowania.
Specjalistyczna komora (tylko w wybranych modelach)	Uszczelnione szuflady na warzywa i owoce zapewniają optymalne warunki do przechowywania owoców i warzyw. Warzywa wymagają większej wilgotności, a owoce niższej. Szuflady na warzywa i owoce są wyposażone w urządzenia sterujące do kontroli poziomu wilgotności (*w zależności od modelu i opcji). Szuflada na mięso o regulowanej temperaturze maksymalizuje czas przechowywania mięsa i sera.
Przechowywanie w drzwiach	Nie umieszczać żywności łatwo się psującej w drzwiach. Jajka należy przechowywać w kartonie na półce. Wahań temperatury są większe w przypadku pojemników do przechowywania na drzwiach niż wewnątrz urządzenia. Drzwi powinny pozostawać otwarte przez jak najkrótszy czas.
Komora zamrażarki	W komorze zamrażarki można przechowywać mrożonki, robić kostki lodu i zamrażać świeżą żywność.

UWAGA

Zamrażać tylko świeżą, nieuszkodzoną żywność. Produkty przeznaczone do zamrożenia należy trzymać z dala od produktów już zamrożonych. Aby zapobiec utracie smaku lub wyschnięciu żywności, należy umieszczać ją w hermetycznych pojemnikach.

Tabela przechowywania dla lodówki i zamrażarki

Okres przechowywania zależy od temperatury i wilgotności. Ponieważ daty przydatności produktów nie gwarantują bezpieczeństwa produktu, należy zapoznać się z tabelą i postępować zgodnie z poniższymi wskazówkami.

Produkty nabiałowe

Urządzenie	Lodówka	Zamrażarka
Mleko	1 tydzień	1 miesiąc
Masło	2 tygodnie	12 miesięcy
Lody	-	2-3 tygodnie
Sery	1 miesiąc	4-6 miesięcy
Serek kremowy	2 tygodnie	Niezalecane
Jogurt	1 miesiąc	-

Mięso

Urządzenie	Lodówka	Zamrażarka
Świeże mięso na pieczeń, steki, kotlety	3-4 dni	2-3 miesiące
Świeże mięso mielone, gulaszowe	1-2 dni	3-4 miesiące
Bekon	7 dni	1 miesiąc
Kielbasa, surowe mięso wieprzowe, wołowina, indyk	1-2 dni	1-2 miesiące

Drób / jaja

Urządzenie	Lodówka	Zamrażarka
Świeże mięso drobiowe	2 dni	6-8 miesięcy
Salatka drobiowa	1 dzień	-
Jaja, świeże w skorupkach	2-4 tygodnie	Niezalecane

Ryby / owoce morza

Urządzenie	Lodówka	Zamrażarka
Świeże ryby	1-2 dni	3-6 miesięcy
Gotowana ryba	3-4 dni	1 miesiąc
Salatka rybna	1 dzień	Niezalecane
Ryba suszona lub marynowana	3-4 tygodnie	-

Owoce

Urządzenie	Lodówka	Zamrażarka
Jabłka	1 miesiąc	-
Brzoskwinie	2-3 tygodnie	-
Ananas	1 tydzień	-
Inne świeże owoce	3-5 dni	9-12 miesięcy

Warzywa

Urządzenie	Lodówka	Zamrażarka
Szparagi	2-3 dni	-
Brokuły, brukselka, groszek zielony, pieczarki	3-5 dni	-
Kapusta, kalafior, seler, ogórki, sałata	1 tydzień	-
Marchew, buraki, rzodkiewki	2 tygodnie	-

WYMAGANIA DOTYCZĄCE NOWYCH STANDARDÓW EUROPEJSKICH

Części zamienne wymienione w poniższej tabeli można zamówić u dostawcy usług serwisowych

Zamówiona część	Dostarczana przez	Minimalny wymagany czas dostępności
Termostat	Profesjonalny personel serwisowy	Przynajmniej 7 lat od wprowadzenia modelu
Czujnik temperatury	Profesjonalny personel serwisowy	Przynajmniej 7 lat od wprowadzenia modelu
Płytką drukowaną	Profesjonalny personel serwisowy	Przynajmniej 7 lat od wprowadzenia modelu
Źródło światła	Profesjonalny personel serwisowy	Przynajmniej 7 lat od wprowadzenia modelu
Uchwyt drzwiczek	Profesjonalne serwisy i użytkownicy końcowi	Przynajmniej 7 lat od wprowadzenia modelu
Zawiasy drzwi	Profesjonalne serwisy i użytkownicy końcowi	Przynajmniej 7 lat od wprowadzenia modelu
Tace	Profesjonalne serwisy i użytkownicy końcowi	Przynajmniej 7 lat od wprowadzenia modelu
Kosze	Profesjonalne serwisy i użytkownicy końcowi	Przynajmniej 7 lat od wprowadzenia modelu
Uszczelki drzwi	Profesjonalne serwisy i użytkownicy końcowi	Przynajmniej 10 lat od wprowadzenia modelu

Drogi kliencie,

1. W razie chęci zwrotu lub wymiany produktu należy skontaktować się z punktem zakupu.

Prosimy pamiętać o dostarczeniu dowodu zakupu.

2. W razie awarii urządzenia należy skontaktować się z działem obsługi klienta.

Najkrótszy czas zapewnienia części zamiennych w ramach usługi posprzedażowej wynosi 15 dni roboczych.

UWAGA

Informacje o modelu dostępne w bazie danych oraz identyfikator modelu można znaleźć na stronie internetowej, której adres można uzyskać, skanując kod QR (jeśli jest dostępny) znajdujący się na etykiecie wydajności energetycznej urządzenia.

Informacje dotyczące bezpieczeństwa

Prawidłowe korzystanie z lodówki

Konserwacja lodówki

Rozwiązywanie problemów

Dodatek

PARAMETRY

DANE TECHNICZNE

Model	
Pojemność komory na świeżą żywność	
Pojemność komory na mrożoną żywność	
Temperatura przechowywania	
Zużycie energii	
Zużycie energii ___ kWh na rok, w oparciu o wynik standardowego testu trwającego 24 godziny.	
Kategoria urządzeń AGD	
Klasa energetyczna	
Oznakowanie ekologiczne UE	
Procedura rozmrażania	
Klasa klimatyczna	
Urządzenie przeznaczone jest do użytku w temperaturze otoczenia od _°C do _°C.	
Poziom hałasu akustycznego	
Czas wzrostu temperatury	
Zdolność zamrażania	
Napięcie znamionowe	
Natężenie znamionowe	
Wymiary ogólne (W × S × G)	
Wymiary urządzenia (W × S × G)	
Łączna pojemność brutto (l)	
Łączna pojemność przechowywania (l)	
Łączna pojemność (l)	
Masa netto (kg)	

Informacje dotyczące bezpieczeństwa

Prawidłowe korzystanie z lodówki

Konserwacja lodówki

Rozwiązywanie problemów

Dodatek

Midea

Make yourself at home