

TCL

TCL TAC-12CPB/NZWHEF_NZBHEF

TCL TAC-12CHPB/NZBHEF

TCL TAC-14CPB/NZWF_NZBF

TCL TAC-14CHPB/NZBF



TCL Klimatyzator przenośny:

TCL TAC-12CPB/NZWHEF_NZBHEF, TAC-12CHPB/NZBHEF,
TAC-14CPB/NZWF_NZBF, TCL TAC-14CHPB/NZBF

Instrukcja Obsługi

PRZECZYTAJ I ZACHOWAJ INSTRUKCJĘ

WAŻNE WSKAZÓWKI BEZPIECZEŃSTWA.....	2
NIEBEZPIECZEŃSTWO.....	2
INFORMACJE PODSTAWOWE	5
WYŚWIETLACZ FUNKCJI -PANEL STEROWANIA.....	11
OBSŁUGA URZĄDZENIA POPRZEZ PANEL STEROWANIA.....	11
OBSŁUGA URZĄDZENIA POPRZEZ PILOTA.....	17
WSKAZÓWKI PRAWIDŁOWEGO UŻYWANIA SPRZĘTU.....	26
METODY USUWANIA SKROPLIN.....	26
CZYSZCZENIE I KONSERWACJA.....	31
GWARANCJA I SERWIS.....	34

Gratulujemy zakupu nowego klimatyzatora przenośnego marki TCL.

Zalecamy poświęcić czas na przeczytanie niniejszej instrukcji obsługi / instalacji, aby w pełni zrozumieć, jak prawidłowo zainstalować i obsługiwać urządzenie.

WAŻNE WSKAZÓWKI BEZPIECZEŃSTWA

Twoje bezpieczeństwo osobiste i bezpieczeństwo innych są najważniejsze.

Dlatego przygotowaliśmy dla Ciebie wskazówki dotyczące bezpieczeństwa związanego z tym urządzeniem.

Przeczytaj je i postępuj zgodnie z nimi.

To jest znak ostrzegawczy niebezpieczeństwa:



Wszystkie alerty dotyczące bezpieczeństwa są zgodne ze słowami „niebezpieczeństwo” i „ostrzeżenie”.

Jeśli nie przestrzegasz tych wskazówek, możesz zostać poważnie ranny.

NIEBEZPIECZEŃSTWO



Zgodnie z normą EN:

- Z tego urządzenia mogą korzystać dzieci w wieku od 8 lat i starsze oraz osoby o ograniczonych zdolnościach fizycznych, sensorycznych lub umysłowych bądź bez doświadczenia i wiedzy, pod warunkiem, że otrzymały nadzór lub instrukcje dotyczące bezpiecznego korzystania z urządzenia i rozumieją związane z tym zagrożenia.
- Dzieci nie powinny bawić się tym urządzeniem.
- Dzieci nie powinny wykonywać czyszczenia ani konserwacji bez nadzoru osób dorosłych.
- Jeśli przewód zasilający jest uszkodzony, musi zostać wymieniony przez producenta, przedstawiciela serwisu lub osobę o stosownych kwalifikacjach, aby uniknąć zagrożenia porażenia prądem.

Zgodnie z normą IEC:

- To urządzenie nie jest przeznaczone do użytku przez osoby (w tym dzieci) o ograniczonych zdolnościach fizycznych, sensorycznych lub umysłowych, bądź bez doświadczenia i wiedzy, chyba że zostały one poinstruowane w zakresie użytkowania urządzenia przez osobę odpowiedzialną za ich bezpieczeństwo.
- Dzieci powinny znajdować się pod nadzorem, aby mieć pewność, że nie bawią się tym urządzeniem.
- Jeśli przewód zasilający jest uszkodzony, musi zostać wymieniony przez producenta, jego przedstawiciela serwisowego lub stosownie wykwalifikowane osoby, aby uniknąć zagrożenia.

- Należy pamiętać aby odłączyć urządzenie od źródła zasilania podczas serwisowania oraz wymiany części i czyszczenia.
- Urządzenia nie wolno instalować w pralni.
- Uwaga: Sprawdź na tabliczce znamionowej rodzaj gazu chłodzącego zastosowanego w twoim urządzeniu.
- Szczegółowe informacje dotyczące urządzeń z gazem chłodniczym.

R410A, R134a, R290 to czynnik chłodniczy zgodny z europejskimi normami ekologicznymi; nie zaleca się jednak doprowadzenia do rozszczelnienia obwodu chłodzącego maszyny. Pod koniec okresu użytkowania należy przekazać urządzenia do centrum zbiórki odpadów w celu utylizacji.

- W klimatyzatorze znajduje się hermetycznie zamknięty system który zawiera fluorowane gazy cieplarniane.
- INFORMACJE O ŚRODOWISKU: To urządzenie zawiera fluorowane gazy cieplarniane objęte Protokołem z Kioto.
- Czynności konserwacji i usuwania mogą być wykonywane wyłącznie przez wykwalifikowany personel. (Aby uzyskać więcej informacji na temat czynnika chłodniczego, patrz tabliczka znamionowa).

GWP (potencjał globalnego ocieplenia): R410A: 2088, R134a: 1430, R290: 3, R32: 675.

- Nie używaj tego urządzenia do funkcji innych niż opisane w niniejszej instrukcji obsługi.
- Jeśli przewód zasilający ulegnie zużyciu lub uszkodzeniu, przewód powinien być wymieniany wyłącznie przez wykwalifikowanego technika serwisu przy użyciu oryginalnych części zamiennych.
- Upewnij się, że wtyczka jest dobrze i całkowicie podłączona do gniazdka. Jeśli jest inaczej może to spowodować ryzyko porażenia prądem lub pożaru.
- Nie podłączaj innych urządzeń do tego samego gniazdka, może to spowodować ryzyko porażenia prądem.
- Nie wolno rozbierać ani modyfikować urządzenia ani przewodu zasilającego, może to spowodować ryzyko porażenia prądem lub pożaru. Wszystkie pozostałe czynności muszą zostać wykonane przez wykwalifikowanego technika.
- Nie umieszczaj przewodu zasilającego lub urządzenia w pobliżu grzejnika, kaloryfera lub innego źródła ciepła. Może to spowodować ryzyko porażenia prądem lub pożaru.
- To urządzenie jest wyposażone w przewód z uziemieniem i do takiego gniazdka musi być podłączane. Wtyczkę należy podłączyć do prawidłowo zainstalowanego i uziemionego

gniazdka. W żadnym wypadku nie odcinaj ani nie usuwaj uziemionego bolca lub języczka uziemiającego z tej wtyczki.

- Urządzenie powinno być używane lub przechowywane w taki sposób, aby było chronione przed wilgocią. Jeśli dojdzie do zalania klimatyzatora wówczas należy natychmiast odłączyć urządzenie od zasilania.
- Podczas przewożenia, przesuwania, przenoszenia zawsze transportuj urządzenie w pozycji pionowej i stawiaj je na stabilnej, poziomej powierzchni. Jeśli jednostka jest transportowana na boku, należy ją podnieść i pozostawić odłączoną od zasilania na 6 godzin.
- Zawsze używaj przetącznika na panelu sterowania lub pilocie, aby wyłączyć urządzenie. Nie wolno rozpoczynać pracy klimatyzatora poprzez włączenie przewodu do gniazdka. Może to spowodować ryzyko porażenia prądem.
- Nie dotykaj przycisków na panelu sterowania mokrymi i wilgotnymi palcami.
- Nie używaj niebezpiecznych chemikaliów do czyszczenia urządzenia. Aby zapobiec uszkodzeniu powierzchni, do czyszczenia urządzenia używaj tylko miękkiej ściereczki. Nie używaj wosku, rozcieńczalnika ani silnego detergentu. Nie używaj urządzenia w otoczeniu łatwopalnych substancji lub w pobliżu oparów, takich jak alkohol, środki owadobójcze, benzyna itp.
- Jeśli urządzenie wydaje nietypowe dźwięki lub emituje dym lub dziwny zapach, natychmiast je odłącz od zasilania.
- Nie czyść urządzenia wodą. Woda może dostać się do urządzenia i uszkodzić izolację, powodując ryzyko porażenia prądem. Jeśli woda dostanie się do urządzenia, natychmiast odłącz je od zasilania i skontaktuj się z serwisem.
- Użyj dwóch lub więcej osób, aby podnieść i zainstalować urządzenie.
- Zawsze chwytaj za wtyczkę podczas podłączania lub odłączania urządzenia. Nigdy nie odłączaj od zasilania, ciągnąc za przewód. Może to spowodować ryzyko porażenia prądem i uszkodzenia.
- Zainstaluj urządzenie na stabilnej, poziomej podłodze, która wytrzyma obciążenie do 50 kg. Montaż na słabej lub nierównej podłodze może spowodować ryzyko uszkodzenia mienia i obrażeń ciała

POŁĄCZENIA ELEKTRYCZNE

Przed podłączeniem urządzenia do zasilania sprawdź, czy:

-napięcie zasilania jest zgodne z wartością na tabliczce znamionowej (znajdziesz ją na tylnej ścianie obudowy klimatyzatora);

-wejście gniazda elektrycznego pasuje do wtyczki urządzenia - jeśli tak nie jest, należy wymienić wtyczkę;

-gniazdo elektryczne jest prawidłowo uziemione;

Nieprzestrzeganie którejkolwiek z powyższych instrukcji bezpieczeństwa zwalnia producenta z wszelkiej odpowiedzialności.

INFORMACJE PODSTAWOWE

Widok urządzenia

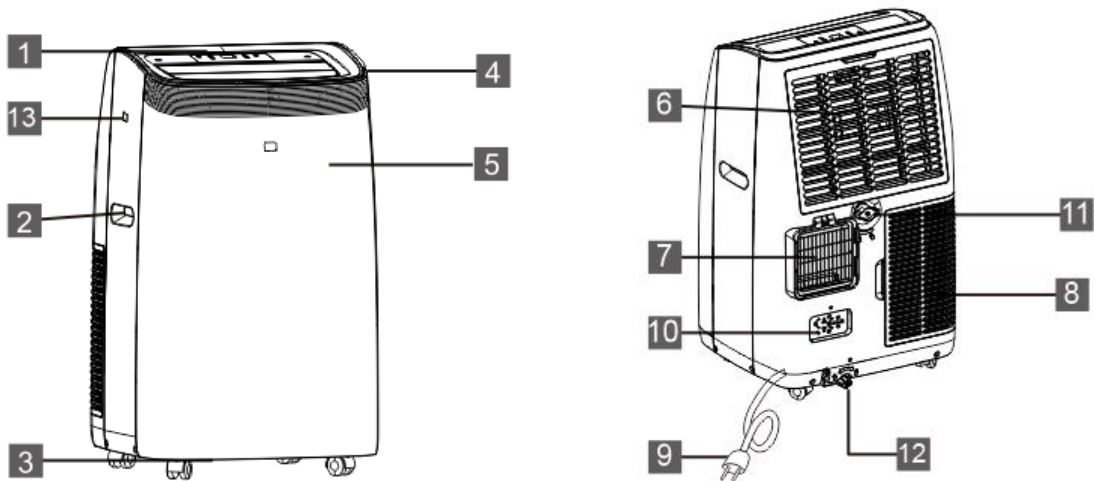

1. Panel sterowania

2. Uchwyty transportowe

3. Kółka

4. Kratka wylotu powietrza

5. Obudowa, czujnik pilota

6. Kratka wlotowa

7. Kratka wylotu powietrza

8. Kratka wlotowa

9. Kabel zasilający





10. Rewizja techniczna

11. Środkowy drenaż

12. Spust skraplacza

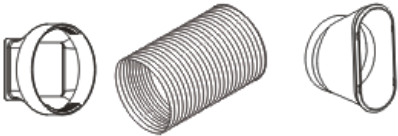
13. Gniazdo USB – opcja w wybranych modelach

Akcesoria:

Elementy	Nazwa	Ilość
	Rura wyrzutowa Zwężki na rurę wyrzutową	1
	Adapter okienny	1
	Pilot	1
	Wąż spustowy	1

Najważniejsze cechy urządzenia TCL TAC-12CPB/NZWHEF_NZBHEF

- Moc chłodzenia i grzania: 12000 BTU
- Klimatyzator 3 w 1 (Chłodzenie / Cyrkulacja / Osuszanie)
- Zasięg działania: 14~25m²
- Wydajność chłodzenia : 3500W
- Moc wejściowa chłodzenia: 1130W
- EER(W/W): 3.1(A+)
- Znamionowy pobór mocy: 1350W
- Obsługa WI-FI
- Automatyczny tryb pracy
- 3 prędkości pracy wentylatora (przepływ powietrza: 460/400/350 m³/h)
- Pilot z pełną funkcjonalnością
- TIMER
- Sleep mode
- Łatwa instalacja odprowadzenia rury gorącego powietrza do ściany lub okna
- Regulowany termostat
- Panel sterowania zamontowany na górze z wyświetlaczem LED
- Kółka ułatwiające przemieszczanie urządzenia
- Czynniki chłodnicze R290
- Poziom ciśnienia akustycznego: 63,5 dB

- Napięcie znamionowe: 220-240 V 50 Hz

Wyposażenie :

- Elastyczna rura odprowadzająca ciepłe powietrze na zewnątrz, długość 150 cm, średnica 15 cm
- Elementy okienne do montażu rury odprowadzającej ciepłe powietrze
- Pilot zdalnego sterowania

Najważniejsze cechy urządzenia TAC-12CHPB/NZBHEF

- Moc chłodzenia i grzania: 12000 BTU
- Klimatyzator 4 w 1 (Chłodzenie / Grzanie / Cyrkulacja / Osuszanie)
- Zasięg działania: 14~25m²
- Wydajność chłodzenia : 3500W
- Moc wejściowa chłodzenia: 1130W
- EER(W/W): 3.1(A+)
- Wydajność grzania: 2930W
- Moc wejściowa chłodzenia: 1130W
- COP(W/W): 2.5(A)
- Znamionowy pobór mocy: 1350W
- Obsługa WI-FI
- Automatyczny tryb pracy
- 3 prędkości pracy wentylatora (przepływ powietrza: 460/400/350m³/h)
- Pilot z pełną funkcjonalnością
- TIMER
- Sleep
- Łatwa instalacja odprowadzenia rury gorącego powietrza do ściany lub okna
- Regulowany termostat
- Panel sterowania zamontowany na górze z wyświetlaczem LED
- Kółka ułatwiające przemieszczanie urządzenia
- Czynnik chłodniczy R290
- Poziom ciśnienia akustycznego: 63.5 dB
- Napięcie znamionowe: 220-240 V 50 Hz

Wyposażenie :

- Elastyczna rura odprowadzająca ciepłe powietrze na zewnątrz, długość 150 cm, średnica 15 cm
- Elementy okienne do montażu rury odprowadzającej ciepłe powietrze
- Pilot zdalnego sterowania

Najważniejsze cechy urządzenia TAC-14CPB/NZWF NZBF

- Moc chłodzenia i grzania: 14000 BTU
- Klimatyzator 3 w 1 (Chłodzenie / Cyrkulacja /Osuszanie)
- Zasięg działania: 16~27m²
- Wydajność chłodzenia : 4100W
- Moc wejściowa chłodzenia: 1520W
- EER(W/W): 2.6(A)
- Znamionowy pobór mocy: 1650W
- Obsługa WI-FI
- Automatyczny tryb pracy
- 3 prędkości pracy wentylatora (przepływ powietrza: 460/400/350m³/h)
- Pilot z pełną funkcjonalnością
- TIMER
- Sleep mode
- Łatwa instalacja odprowadzenia rury gorącego powietrza do ściany lub okna
- Regulowany termostat
- Panel sterowania zamontowany na górze z wyświetlaczem LED
- Kółka ułatwiające przemieszczanie urządzenia
- Czynnik chłodniczy R290
- Poziom ciśnienia akustycznego: 65 dB
- Napięcie znamionowe: 220-240 V 50 Hz

Wyposażenie :

- Elastyczna rura odprowadzająca ciepłe powietrze na zewnątrz, długość 150 cm, średnica 15 cm
- Elementy okienne do montażu rury odprowadzającej ciepłe powietrze
- Pilot zdalnego sterowania

Najważniejsze cechy urządzenia TCL TAC-14CHPB/NZBF

- Moc chłodzenia i grzania: 14000 BTU
- Klimatyzator 4 w 1 (Chłodzenie / Grzanie / Cyrkulacja /Osuszanie)
- Zasięg działania: 16~27m²
- Wydajność chłodzenia : 4100W
- Moc wejściowa chłodzenia: 1520W
- EER(W/W): 2.6(A)
- Wydajność grzania: 3300W
- Moc wejściowa chłodzenia: 1270W
- COP(W/W): 2.6(A+)
- Znamionowy pobór mocy: 1650W
- Obsługa WI-FI

- Automatyczny tryb pracy
- 3 prędkości pracy wentylatora (przepływ powietrza: 460/400/350m³/h)
- Pilot z pełną funkcjonalnością
- TIMER
- Sleep
- Łatwa instalacja odprowadzenia rury gorącego powietrza do ściany lub okna
- Regulowany termostat
- Panel sterowania zamontowany na górze z wyświetlaczem LED
- Kółka ułatwiające przemieszczanie urządzenia
- Czynnik chłodniczy R290
- Poziom ciśnienia akustycznego: 65 dB
- Napięcie znamionowe: 220-240 V 50 Hz

Wyposażenie :

- Elastyczna rura odprowadzająca ciepłe powietrze na zewnątrz, długość 150 cm, średnica 15 cm
- Elementy okienne do montażu rury odprowadzającej ciepłe powietrze
- Pilot zdalnego sterowania

Przed użyciem upewnij się, że wszystkie akcesoria zostały wyjęte z torebek foliowych.

Niniejszy rozdział pozwoli Ci prawidłowo przygotować urządzenie i jego akcesoria, aby praca klimatyzatora była jak najbardziej efektywna.

Przed użyciem upewnij się, że kratki wylotu i wlotu powietrza nie są zakryte, ponieważ mogłoby to uniemożliwić właściwą pracę urządzenia.

WYGODNY SPOSÓB NA KLIMATYZACJĘ - BEZ UCIAŻLIWEJ INSTALACJI

Prawidłowe przygotowanie urządzenia do pracy to zaledwie kilka kroków:

-Dostosuj długość rury tak, aby swobodnie dosięgała okna (rys. 1). Upewnij się, że rura nie jest zawinięta lub zgięta pod dużym kątem.

-Zamontuj rurę odprowadzającą ciepłe powietrze do obudowy urządzenia za pomocą końcówki wlotowej(rys.4).

-Przymocuj po drugiej stronie rury końcówkę wylotową(rys.3).

-Ustaw klimatyzator w pobliżu okna.

-Otwórz/uchyl okno i włóż w jego szczelinę końcówkę wylotową rury.

-Jeśli posiadasz okno przesuwne, zamocuj osłonę w jego uszczelce, przedłuż osłonę odpowiednio na całą szerokość okna, przymocuj osłonę za pomocą kołków, następnie opuść ruchomą część okna na tak przygotowaną osłonę. Włóż w wyznaczone miejsce końcówkę odprowadzającą rury, a następnie zamocuj drugą końcówkę rury do klimatyzatora (rys. 5 i 6).

Pamiętaj, że do prawidłowej pracy klimatyzatora niezbędny jest swobodny przepływ powietrza przez rurę wyrzutową. Zadbaj o to, by rura była możliwie jak najkrótsza i pozbawiona zgięć. Najbardziej optymalna wersja: rura zawieszona w linii prostej pomiędzy oknem a urządzeniem.

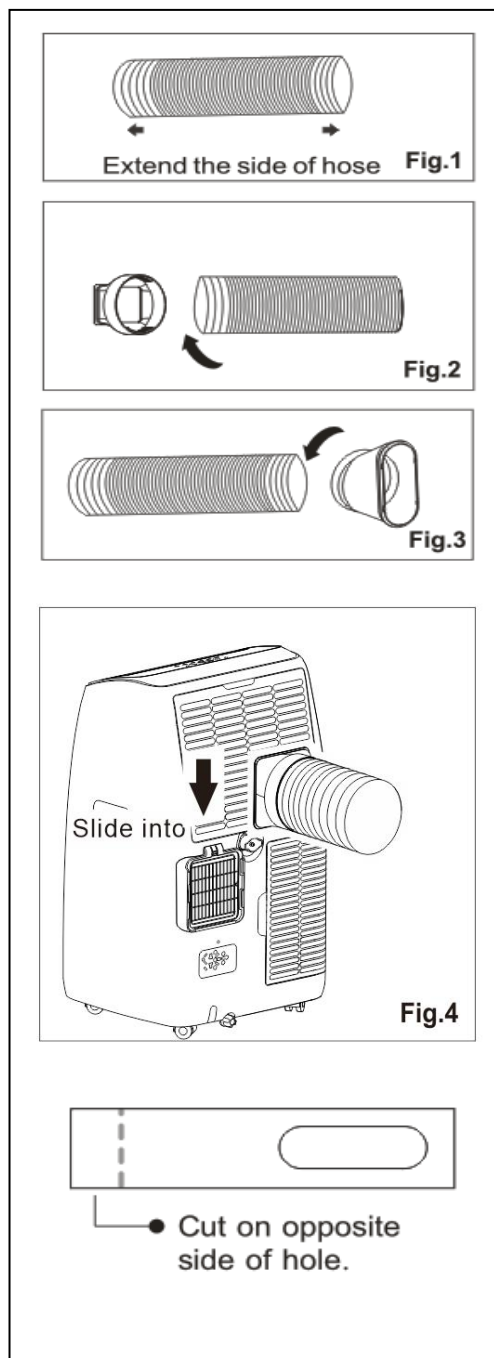

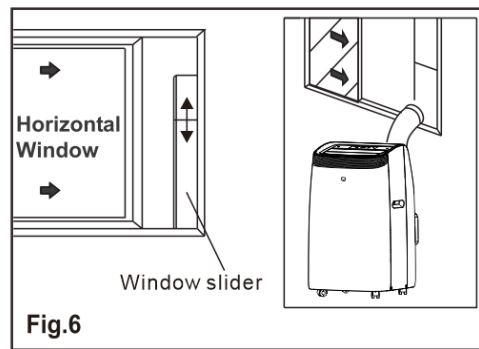
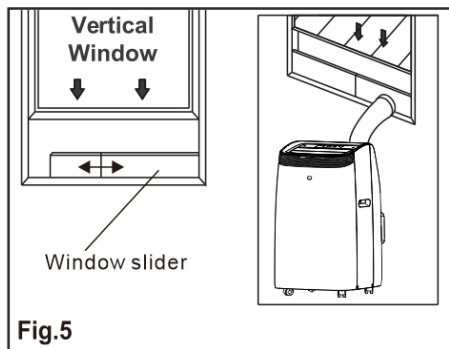

Zestaw suwaków okien został zaprojektowany tak, aby pasował do większości standardowych aplikacji okien pionowych i poziomych, jednak może być konieczne zmodyfikowanie niektórych aspektów procedur instalacyjnych dla niektórych typów okien. Zestaw suwaka okna można przymocować za pomocą śrub.

Uwaga: Jeśli otwór okna jest mniejszy niż minimalna długość zestawu suwaka okna, odetnij koniec bez przytrzymywania w nim wystarczająco krótkiego, aby zmieścić się w otworze okna. Nigdy nie wycinaj otworu w zestawie suwaka okna.

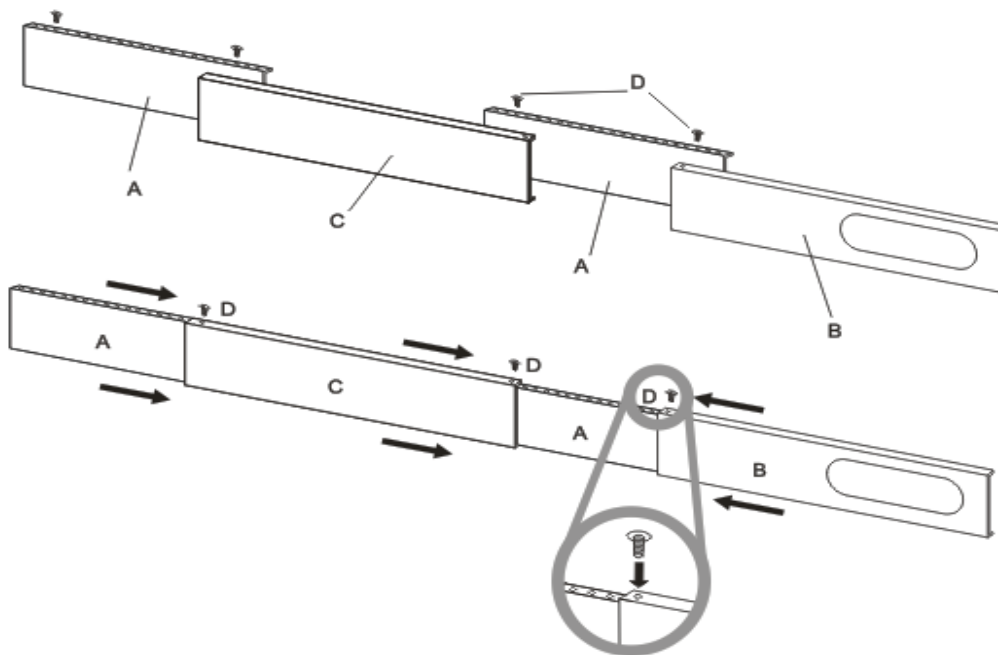

LOKALIZACJA Klimatyzatora:

- Urządzenie należy ustawić na stabilnej powierzchni aby zminimalizować hałas i wibracje.

- Urządzenie zostało wyposażone w kółka dzięki którym łatwiej można je przemieszczać.
- Urządzenie musi być umieszczone w niewielkiej odległości od prawidłowo uziemionego gniazdka.
- Nigdy nie wolno umieszczać żadnych przeszkód w pobliżu wlotu lub wylotu powietrza urządzenia.
- Należy pozostawić co najmniej 45 cm przestrzeni wokół klimatyzatora aby zapewnić wydajną i prawidłową pracę.
- Wąż można przedłużyć, jednak najlepiej jest zachować minimalną wymaganą długość. Należy również upewnić się, że wąż nie ma żadnych ostrych zagięć ani załamania.

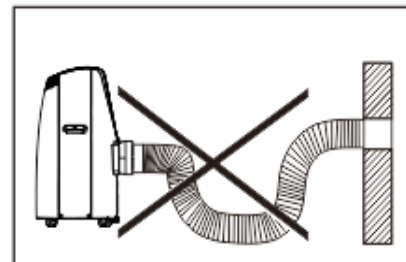
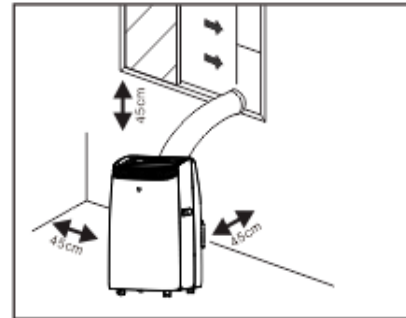

WYŚWIETLACZ FUNKCJI- PANEL STEROWANIA

Wyświetlacz znajduje się na górze urządzenia i daje możliwość weryfikowania wybranych ustawień klimatyzatora.

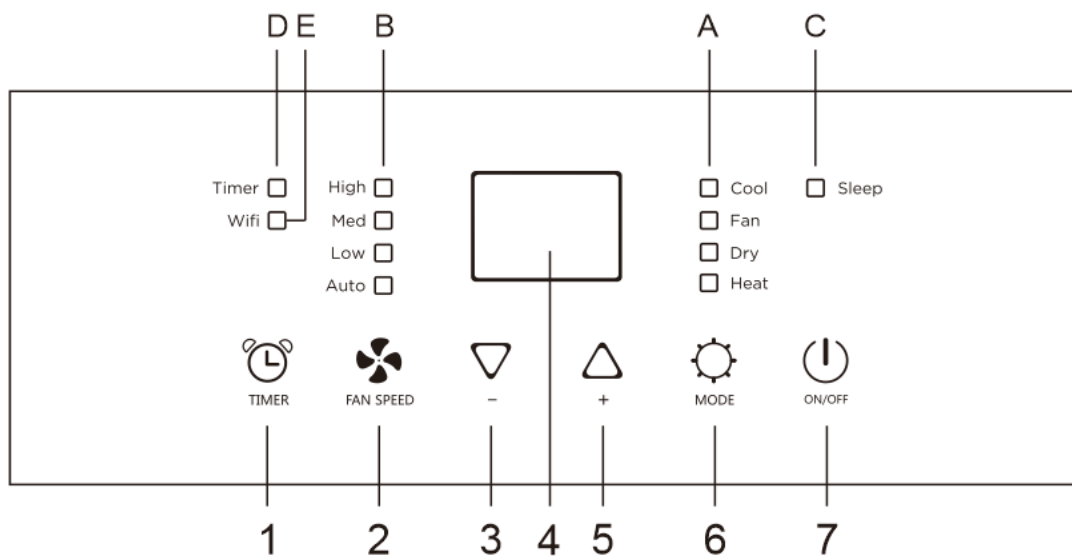

1. Przycisk „TIMER”
 2. Przycisk „ FAN SPEED”
 3. Przycisk zmniejszania ustawień
 4. Wyświetlacz
 5. Przycisk zwiększania ustawień
 6. Przycisk „MODE”
 7. Przycisk włączania/wyłączania ON/OFF
- A. Wskaźnik wybranego trybu
 - B. Wskaźnik wybranej prędkości nawiewu
 - C. Wskaźnik funkcji „Sleep”
 - D. Wskaźnik funkcji „TIMER”
 - E. Wskaźnik WiFi

OBSŁUGA URZĄDZENIA POPRZEZ PANEL STEROWANIA

W celu obsługi urządzenia istnieje możliwość obsługi poprzez wbudowany panel sterowania lub poprzez dołączonego pilota . W tym rozdziale zostanie omówiony sposób obsługi poprzez panel sterowania.

Podłącz wtyczkę do gniazdka, klimatyzator znajdzie się w trybie gotowości.



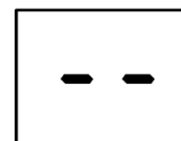

Naciśnij przycisk On/Off  aby włączyć lub wyłączyć urządzenie.



✓ **Nigdy nie wyłączaj klimatyzatora, odłączając go od sieci. Zawsze naciskaj przycisk , a następnie odczekaj kilka minut przed odłączeniem. Dzięki temu urządzenie może wykonać cykl kontroli w celu weryfikacji działania.**

TRYB CHŁODZENIA „COOL”

Aby poprawnie ustawić ten tryb:

- Naciśnij kilka razy przycisk MODE , aż dioda zasygnalizuje wybranie właściwego trybu COOL.
- Wybierz docelową temperaturę 18 °C -32 °C (64 °F -90 °F), naciskając przycisk  lub , aż zostanie wyświetlona odpowiednia wartość.
- Wybierz żądaną prędkość wentylatora, naciskając przycisk .







Dostępne są cztery prędkości: wysoka / średnia / niska / automatyczna.

Najbardziej odpowiednia temperatura w pomieszczeniu w okresie letnim waha się od 24 °C do 27 °C (75 do 81 °F). Nie zaleca się jednak ustawiania temperatury znacznie poniżej temperatury zewnętrznej. Różnica prędkości wentylatora jest bardziej zauważalna, gdy urządzenie jest w trybie wentylatora, ale może nie być zauważalna w trybie chłodzenia.

TRYB GRZANIA „HEAT”-opcja, wybrane modele

Aby prawidłowo ustawić ten tryb :

- Naciśnij przycisk  kilka razy, aż pojawi się symbol HEAT.
- Wybierz temperaturę docelową 13°C-27 °C (55°F-81°F) naciskając przycisk  lub , aż zostanie wyświetlona odpowiednia wartość.
- Wybierz żądaną prędkość wentylatora, naciskając przycisk .



Dostępne są cztery prędkości: Wysoka / Średnia / Niska / Auto.

- Woda jest usuwana z powietrza i gromadzona w zbiorniku.
- Gdy zbiornik jest pełny, urządzenie wyłącza się, a na wyświetlaczu pojawia się **Ft** (pełny zbiornik). Należy wówczas wyjąć korek zbiornika i opróżnić go. Gdy zbiornik zostanie opróżniony proszę założyć korek z powrotem.
- Po opróżnieniu zbiornika urządzenie uruchamia się ponownie.

UWAGA: - Podczas pracy w bardzo zimnych pomieszczeniach urządzenie rozmraża się automatycznie, przerywając na chwilę normalną pracę. Podczas tej operacji zmienia się hałas wydawany przez urządzenie.



TRYB WENTYLATORA „FAN” – opcja, wybrane modele

Podczas korzystania z urządzenia w tym trybie wąż odprowadzający powietrze nie musi być podłączony.

● Naciśnij kilka razy przycisk MODE , aż dioda zasygnalizuje wybranie właściwego trybu “Fan”

● Wybierz żadaną prędkość wentylatora, naciskając przycisk .

Dostępne są trzy prędkości: wysoka / średnia / niska.

Ekran wyświetla „” jako dużą prędkość, „” jako średnią prędkość, „” jako niską prędkość.

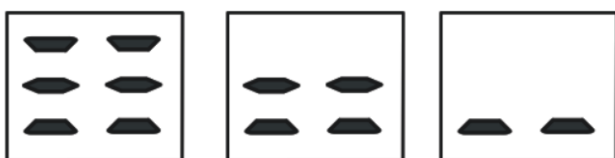



TRYB „DRY” – opcja, wybrane modele

Idealny do zmniejszania wilgotności w pomieszczeniu (wiosna i jesień, wilgotne pomieszczenia, okresy deszczowe itp.).

W trybie osuszania urządzenie należy przygotować w taki sam sposób jak w trybie chłodzenia, z podłączonym węzłem odprowadzającym powietrze, aby umożliwić odprowadzanie wilgoci na zewnątrz.

Aby poprawnie ustawić ten tryb:

● Naciśnij kilka razy przycisk MODE , aż dioda zasygnalizuje wybranie właściwego trybu.

Na wyświetlaczu pojawi się symbol „”.

● W tym trybie prędkość wentylatora jest wybierana automatycznie przez urządzenie i nie można jej ustawić ręcznie.

TRYB „SMART” – opcja, wybrane modele

Urządzenie automatycznie wybiera, czy ma działać w trybie chłodzenia, nawiewu czy ogrzewania (tylko w niektórych modelach).

Aby poprawnie ustawić ten tryb:

● Naciśnij kilka razy przycisk MODE , aż pojawi się ekran jak poniżej:



- Wybierz żądaną prędkość wentylatora, naciskając przycisk .

Dostępne są cztery prędkości: wysoka / średnia / niska / automatyczna.

Jeśli urządzenie wyposażone zostało tylko w tryb Cool wówczas działa w trybie wentylatora, gdy temperatura w pomieszczeniu jest niższa niż 23 °C (73 °F), oraz w trybie chłodzenia, gdy temperatura w pomieszczeniu jest wyższa niż 23 °C (73 °F).

USTAWIANIE FUNKCJI „TIMER”

Funkcja „Timer” może być wykorzystana do zaprogramowania opóźnienia uruchomienia lub wyłączenia urządzenia, co pozwala uniknąć marnowania prądu poprzez optymalizację okresów pracy.

Rozpoczęcie programowania

- Włącz urządzenie, wybierz żądany tryb, na przykład chłodzenie, 24 °C, prędkość wentylatora. Wyłącz urządzenie.

- Naciśnij przycisk Timer, symbol  i liczba godzin zaczną migać.

- Naciśnij przycisk , aby ustawić liczbę godzin opóźnienia przed włączeniem się urządzenia. Timer można ustawić w interwałach od 1 godziny do 24 godzin.

- Kilka sekund po ustawieniu zostaje ono zapamiętane, wskaźnik timera świeci się, a na wyświetlaczu pojawia się informacja, że urządzenie jest w trybie czuwania.

- Naciśnij ponownie przycisk Timer  lub przycisk , ustawiony czas zostanie skasowany, a symbol „Timer” zniknie z ekranu.

ZMIANA JEDNOSTKI TEMPERATURY- w wybranych modelach

Gdy urządzenie jest uruchomione, przytrzymaj jednocześnie przyciski „△” i „▽” przez 3 sekundy w tym samym czasie, a następnie możesz zmienić jednostkę temperatury.

Na przykład:

Przed zmianą, w trybie chłodzenia, ekran wyświetla się jak rys1.

Po zmianie, w trybie chłodzenia, ekran wyświetla się jak rys2.



Fig.1



Fig.2

Poniższe funkcje są opcjonalne.

FUNKCJA ŁADOWANIA PRZEZ USB – opcja, wybrane modele

● Funkcja ładowania przez USB może być włączona lub wyłączona po naciśnięciu przycisku „FAN SPEED” przez około 10 sekund.

FUNKCJA WIFI– opcja, wybrane modele:

● W trybie gotowości STAND BY naciśnij przycisk „” sześć razy w ciągu czterech sekund, aby zresetować sygnał Wi-Fi, tak aby urządzenie wydało podwójny sygnał dźwiękowy.

Następnie zapoznaj się ze instrukcją sparowania poprzez Wi-Fi, aby podłączyć urządzenie. Jeśli proces zostanie przeprowadzony prawidłowo, kontrolka Wi-Fi na panelu sterowania będzie się świecić.

AUTODIAGNOSTYKA

Urządzenie jest wyposażone w system autodiagnostyki, który umożliwia wykrycie szeregu usterek.

Komunikaty o błędach są wyświetlane na wyświetlaczu urządzenia.

JEŚLI JEST WYŚWIETLANY	CO POWINIENEM ZROBIĆ?
 <p>AWARIA SONDY (czujnik uszkodzony)</p>	<p>Jeśli zostanie wyświetlony, skontaktuj się z lokalnym autoryzowanym centrum serwisowym.</p>



PEŁNY ZBIORNIK
(zbiornik
bezpieczeństwa
pełny)

Opróżnij wewnętrzny zbiornik
bezpieczeństwa,
postępując zgodnie z instrukcjami
w
„Operacje na koniec sezonu”
ustęp.

Pilot przenośny umożliwia zarządzanie funkcjami klimatyzatora

Przyciski pilota

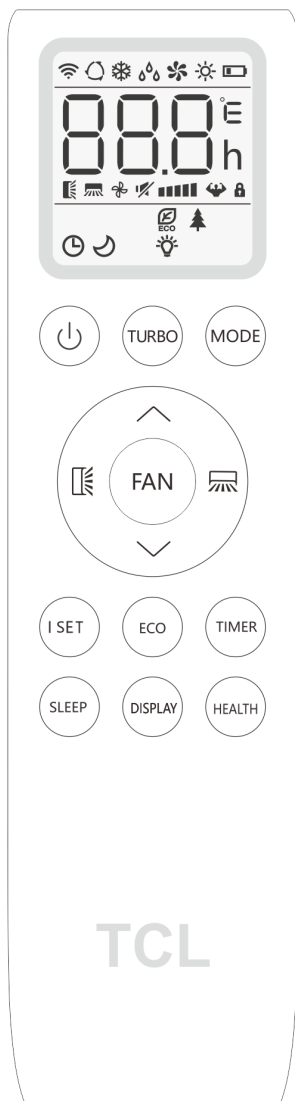

No.	Przyciski	Funkcje
1		Włączenie/Wyłączenie klimatyzatora
2	MODE	Wybór trybu pracy: SMART, CHŁODZENIE, OSUSZANIE, WENTYLATOR, OGRZEWANIE.
3	(TEMP UP)	Podniesienie temperatury klimatyzatora
4	(TEMP DN)	Obniżenie temperatury klimatyzatora
5		Regulacja kierunku przepływu powietrza w pionie (opcjonalnie).
6		Regulacja kierunku przepływu powietrza w poziomie
7	FAN	Regulacja prędkości wentylatora: automatyczna, niska, średnia, wysoka.
8	TURBO	Włączenie / Wyłączenie trybu TURBO
9	I SET	Aktywowanie funkcji I SET
10	ECO	Włączenie / Wyłączenie trybu ECO
11	TIMER	Włączenie / Wyłączenie funkcji TIMER
12	SLEEP	Włączenie / Wyłączenie trybu SLEEP
13	DISPLAY	Włączenie / Wyłączenie podświetlenia wyświetlacza LED
14	HEALTH	Włączenie / Wyłączenie funkcji HEALTH
15	(+)	Aby włączyć funkcję blokady rodzicielskiej, naciśnij jednocześnie przyciski i przez ponad 3 sekundy



Wyświetlacz

i niektóre funkcje pilota mogą się różnić w zależności od modelu.











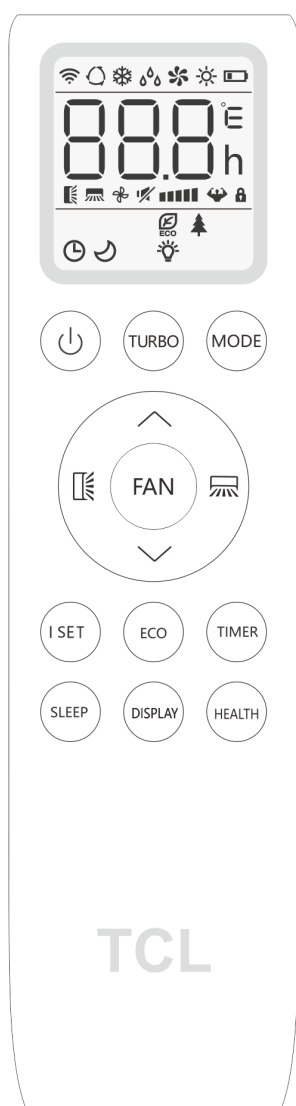







Kształt i położenie przycisków i wskaźników może się różnić w zależności od modelu, ale ich funkcja jest taka sama.



 Urządzenie potwierdza prawidłowy wybór każdego przycisku sygnałem dźwiękowym.

 Niektóre funkcje mogą nie pasować do Twojego klimatyzatora, po naciśnięciu tych przycisków usłyszysz sygnał dźwiękowy, ale klimatyzator nie reaguje, przepraszamy.

WYŚWIETLACZ pilota zdalnego sterowania, znaczenie symboli na wyświetlaczu ciekłokrystalicznym



No.	Symbole	Oznaczenia
1		Wskaźnik TRYBU SMART MODE
2		Wskaźnik TRYBU COOLING MODE (chłodzenia)
3		Wskaźnik TRYBU DRY MODE
4		Wskaźnik TRYBU FAN MODE
5		Wskaźnik TRYBU HEATING MODE (grzania)
6		Wskaźnik BATERII
7		Wskaźnik OBROTU KLAP (przepływu powietrza)
8		Wskaźnik TEMPERATURA / ZEGAR
9		Wskaźnik PRĘDKOŚCI WENTYLATORA
10	 (FLASH)	Wskaźnik AUTOMATYCZNEJ PRĘDKOŚCI WENTYLATORA
11		Wskaźnik TIMER
12		Wskaźnik TRYBU SLEEP
13		Wskaźnik TURBO
14		Wskaźnik WYCISZENIA GŁOSU (nieдоступny w tym modelu)
15		Wskaźnik TRYBU ECO (nieдоступny w tym modelu)

16		Wskaźnik TRYBU HEALTH (nieдоступny w tym modelu)
17		Wskaźnik OŚWIETLENIA (nieдоступny w tym modelu)

W celu rozpoczęcia pracy należy stosować się do poniższych zaleceń:

✓ Skieruj pilota w stronę odbiornika na urządzeniu.

✓ Pilot zdalnego sterowania nie może znajdować się dalej niż 7 metrów od urządzenia (bez przeszkody między pilotem a odbiornikiem).

✓ Pilota zdalnego sterowania należy używać z najwyższą ostrożnością. Nie należy go upuszczać ani wystawiać na bezpośrednie działanie promieni słonecznych lub źródeł ciepła. Jeśli pilot nie działa, spróbuj wyjąć baterię i włożyć ją z powrotem.

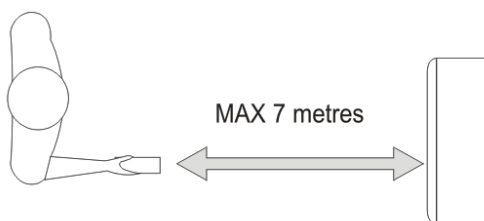

WKŁADANIE LUB WYMIANA BATERII

- Wsuń szufladkę z tyłu pilota;
- Umieść w wskazanym na rysunku miejscu baterię 2x AAA (1.5 V) i zamknij szufladkę.

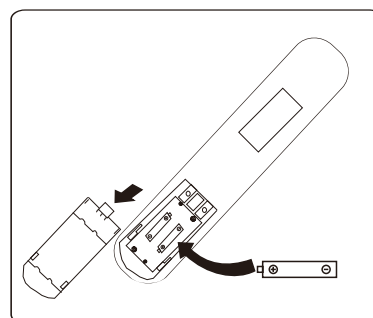

✓ Jeśli pilot zostanie wymieniony lub zutylizowany, baterie należy wyjąć i wyrzucić zgodnie z aktualnymi przepisami, ponieważ są one szkodliwe dla środowiska.

✓ Nie należy mieszać starych i nowych baterii. Nie należy mieszać baterii alkalicznych, standardowych (węglowo-cynkowych) ani akumulatorów (niklowo-kadmowych).

✓ Nie wolno wrzucać baterii do ognia. Baterie mogą wybuchnąć.

✓ Jeśli pilot nie będzie używany przez dłuższy czas, należy wyjąć z niego baterie

Włącz / wyłącz klimatyzator

Naciśnij przycisk , aby włączyć lub wyłączyć klimatyzator.

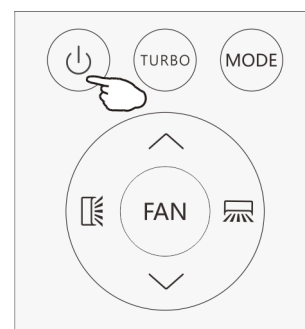

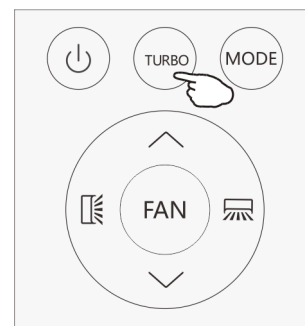

PRZEŁĄCZ JEDNOSTKĘ TEMPERATURY

Naciśnij i przytrzymaj przycisk TURBO, potem możesz zmienić jednostkę temperatury.



TRYB CHŁODZENIA „COOL”

Funkcja chłodzenia  umożliwia klimatyzatorowi chłodzenie pomieszczenia i jednocześnie zmniejsza wilgotność powietrza.

- Aby aktywować funkcję chłodzenia (COOL), naciśnij przycisk MODE aż symbol  pojawi się na wyświetlaczu.
- Za pomocą przycisku \wedge lub \vee ustaw temperaturę [18 °C -32 °C (64 °F -90 °F)] niższą niż w pomieszczeniu.

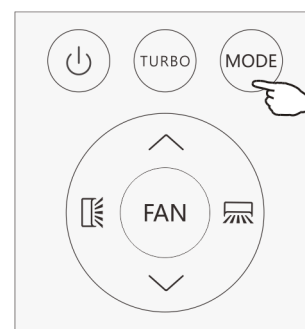

TRYB GRZANIA „HEAT” – opcja, wybrane modele

Funkcja grzania  umożliwia klimatyzatorowi grzanie pomieszczenia i jednocześnie zmniejsza wilgotność powietrza.

- Aby aktywować funkcję grzania (HEAT), naciśnij przycisk MODE aż symbol  pojawi się na wyświetlaczu.
- Za pomocą przycisku \wedge lub \vee ustaw temperaturę [13 °C - 27 °C (55 °F - 81 °F)] wyższą niż w pomieszczeniu.

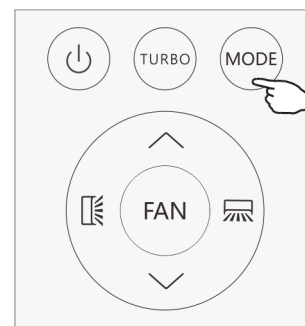

TRYB OSUSZANIA „DRY” – opcja, wybrane modele



Tryb ten jest idealny do obniżenia wilgotności w pomieszczeniu (wiosna i jesień, wilgotne pomieszczenia, itp.).

● Aby ustawić tryb DRY, naciśnij przycisk MODE aż  pojawia się na wyświetlaczu. Aktywowana jest automatyczna funkcja wstępnego ustawienia.

● W tym trybie prędkość wentylatora jest wybierana automatycznie przez urządzenie i nie można ustawić jej ręcznie.

W trybie osuszania urządzenie należy przygotować w ten sam sposób jak dla trybu chłodzenia, z dołączonym wężem odprowadzającym powietrze, aby umożliwić wilgoci odprowadzanie na zewnątrz.



FAN MODE (nie przycisk WENTYLATOR) – opcja, wybrane modele



Tryb wentylatora, funkcja dająca możliwość wentylacji powietrza.

● Aby ustawić tryb FAN, naciskaj MODE aż  pojawia się na wyświetlaczu.

Podczas korzystania z urządzenia w tym trybie wąż odprowadzający powietrze nie musi być podłączony.



TRYB SMART) – opcja, wybrane modele

● Aby ustawić tryb SMART, naciskaj MODE aż  pojawi się na



wyświetlaczu. W trybie SMART tryb pracy zostanie ustawiony automatycznie zgodnie z temperaturą pokojową.

Jeśli urządzenie wyposażone jest tylko w funkcję chłodzenia, wówczas działa w trybie wentylatora gdy temperatura w pomieszczeniu jest niższa niż 23 °C (73 °F) i w trybie Cool, kiedy temperatura w pomieszczeniu przekracza 23 °C (73 °F).

Jeśli urządzenie działa w trybie chłodzenia i ogrzewania, wówczas urządzenie działa w trybie ogrzewania, gdy temperatura w pomieszczeniu jest niższa niż 20 °C (68 °F) i w trybie wentylatora gdy temperatura w pomieszczeniu wynosi od 20 °C (68 °F) do 23 °C (73 °F) i przechodzi w tryb chłodzenia, gdy temperatura w pomieszczeniu przekracza 23 °C (73 °F).

Podczas pracy klimatyzatora w trybie SMART na wyświetlaczu pojawia się wskazanie jak niżej:

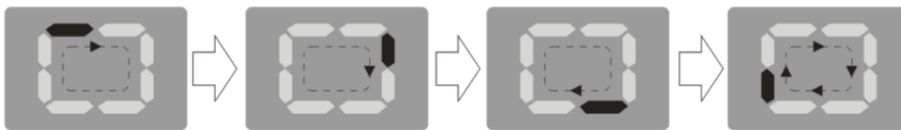

ZMIANA PRĘDKOŚCI PRACY WNETYLATORA

● Naciśnij przycisk FAN, aby ustawić prędkość obrotową wentylatora, można ją ustawić na czterech poziomach: NISKI / ŚREDNI / WYSOKI / prędkość AUTO.

Informacja na wyświetlaczu:

Niski	Średni	Wysoki	Auto



KONTROLA PRZEPIŹYWU POWIETRZA

Funkcja dajaca moŹliwość zmiany kierunku przepływu powietrza (pionowy lub poziomy):

Ta funkcja jest przydatna do wyboru ruchu w góre / w dół (lub w lewo / w prawo) nawiewu powietrza

- Aby poprawnie ustawić tę funkcję:

Wybierz tryb pracy (chłodzenie, osuszanie, nawiew, grzanie) jak opisano

powyŹej. Naciśnij  przycisk, deflektor zacznie lub przestanie się poruszać.

Funkcja  przycisku jest opcjonalna



Nigdy nie wkładaj palców, patyków ani innych przedmiotów do otworów wlotowych lub wylotowych powietrza.

TRYB SLEEP



Wstępnie ustawiony jest automatyczny program pracy.

Ta funkcja jest przydatna zwłaszcza w nocy, poniewaŹ stopniowo

Zmniejsza parametry pracy.

- Aby poprawnie ustawić tę funkcję:

Wybierz tryb chłodzenia lub ogrzewania, jak opisano powyŹej.

Naciśnij przycisk SLEEP, aby aktywować tryb uśpienia, i  pojawia się na wyświetlaczu.

Funkcję SLEEP można anulować w dowolnym momencie podczas pracy naciskając przycisk „SLEEP”, „MODE” lub „FAN”.

W trybie FAN lub DRY nie można ustawić funkcji SLEEP.

Po wybraniu funkcji uśpienia ekran zmniejszy jasność a prędkość wentylatora będzie niska.



Funkcja SLEEP utrzymuje pomieszczenie w optymalnej temperaturze bez nadmiernych wahań temperatury lub wilgotności przy cichej pracy.

Prędkość wentylatora jest zawsze niska, a temperatura i wilgotność w pomieszczeniu zmieniają się stopniowo aby zapewnić jak najbardziej komfortowe warunki.

W trybie chłodzenia „COOL” wybrana temperatura będzie wzrastać o 1 °C (1 °F) na godzinę w ciągu 2 godzin. Nowa temperatura będzie utrzymywana przez następne 6 godzin.

Następnie urządzenie wyłączy się.

TRYB TIMER - wyłączenie klimatyzatora



Automatyczne wyłączenie. Podczas

pracy urządzenia naciśnij TIMER, a następnie użyj \wedge i \vee

aby ustawić czas, po którym klimatyzacja się wyłączy.

Naciśnij ponownie przycisk timera, aby rozpocząć odliczanie.

Uwaga: Aby anulować ustawioną funkcję, naciśnij ponownie przycisk TIMER.

Uwaga: W przypadku wyłączenia zasilania konieczne jest ponowne ustawienie TIMER OFF

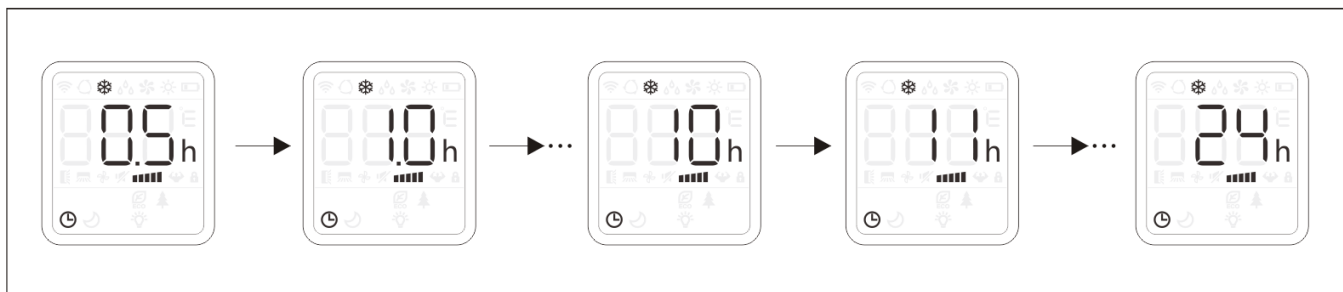
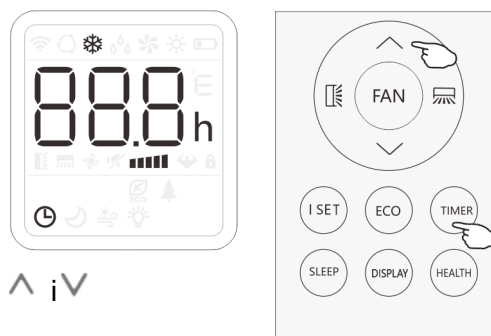

Tryb TURBO -- opcja, wybrane modele



Aby włączyć funkcję turbo, wciśnij przycisk TURBO,

i pojawi się na wyświetlaczu ikona 

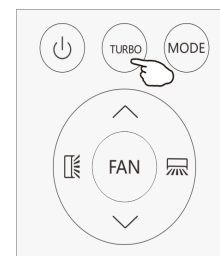

W trybie COOL / HEAT po wybraniu funkcji TURBO urządzenie

będzie pracować w trybie szybkiego chłodzenia / szybkiego grzania z najwyższą prędkością wentylatora.

TRYB ECO – opcja, wybrane modele



Urządzenie automatycznie ustawia pracę w celu oszczędzania energii. Aby włączyć tryb ECO naciśnij przycisk ECO,

na wyświetlaczu pojawi się



Aby anulować należy ponownie nacisnąć



UWAGA:

Funkcja ECO jest dostępna zarówno w trybie CHŁODZENIA, jak i GRZANIA.



Funkcja wyłączenia oświetlenia wyświetlacza LED – opcja, wybrane modele

Naciśnij przycisk DISPLAY i przytrzymaj przez 2 sekundy, aby włączyć / wyłączyć podświetlenie wyświetlacza LED.

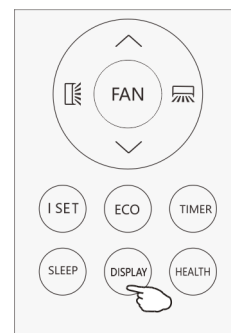

Funkcja HEALTH – opcja, wybrane modele

Naciśnij przycisk HEALTH, aby aktywować / wyjść z funkcji.

Aktywacja tej funkcji poprawia parametry pracy w odniesieniu do generator jonów / plazma itp

Uwaga:

Funkcja Health nie jest dostępna, gdy klimatyzator jest wyłączony.

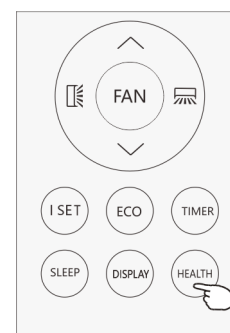

WSKAZÓWKI PRAWIDŁOWEGO UŻYWANIA SPRZĘTU

Stosuj się do poniższych zaleceń aby cieszyć się wydajną pracą urządzenia:

Zamknij wszystkie drzwi i okna w pomieszczeniu, w którym będzie stosowany klimatyzator (fot. 21).

Chroń urządzenie przed bezpośrednim działaniem promieni słonecznych - zasłoń rolety lub/i zasłony, aby klimatyzator pracował jak najbardziej ekonomicznie (fot. 22).

Nigdy nie kładź żadnych przedmiotów na urządzeniu.

Nie zasłaniaj kratki wlotowej i wylotowej powietrza. Pozostaw je odsłonięte (fot. 23).

Upewnij się, że w pokoju w którym stoi klimatyzator nie ma żadnych źródeł ogrzewania.

Nigdy nie korzystaj z urządzenia w pomieszczeniach o dużej wilgotności powietrza (np. suszarnie).

Nie używaj urządzenia na zewnątrz pomieszczeń.

Upewnij się, że klimatyzator stoi na płaskiej powierzchni. Jeśli to konieczne, zastosuj blokadę kółek.

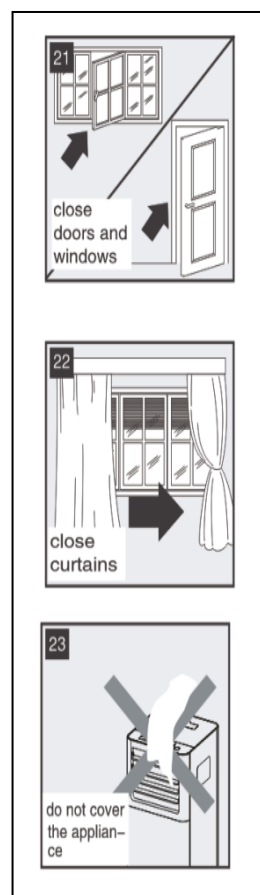

METODY USUWANIA SKROPLIN

Urządzenie wychwytuje wodę z powietrza, ale w ilości, która nie wymaga częstego opróżniania zbiornika. Zwykle (z wyjątkiem pracy klimatyzatora w trybie grzewczym) opróżnienie zbiornika skroplin będzie wymagane dopiero na koniec sezonu.

POCZĄTEK I KONIEC SEZONU

UWAGA: dla bezpieczeństwa aby zapobiec wylewaniu się wody, klimatyzator wyposażony jest w czujnik bezpieczeństwa, który aktywuje się gdy zbiornik jest pełny. Urządzenie przestaje pracować, a na jego wyświetlaczu pojawia się komunikat FT (z ang. "full tank" czyli "pełny zbiornik").

Kompresor i wentylator nie uruchomią się, dopóki zbiornik skroplin nie zostanie opróżniony.

Więcej informacji o tym, jak postępować w przypadku komunikatu przeczytasz w rozdziale DIAGNOZOWANIE PROBLEMÓW.

OKRESOWE USUWANIE SKROPLIN

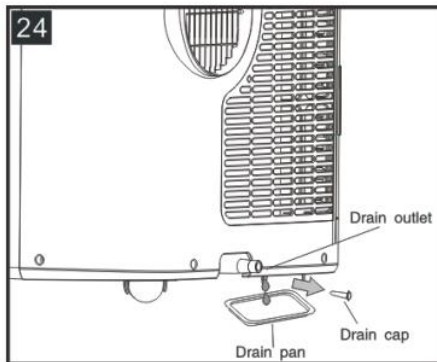

Wyłącz urządzenie, wylej wodę ze zbiornika odbezpieczając korek spustowy i pozwól, aby woda spłynęła swobodnie na tackę odciekową. Aby ułatwić proces opróżniania zbiornika możesz przesunąć urządzenie na zewnątrz budynku i tam wylać skropliny bezpośrednio na ziemię, trawę, czy do kratki ściekowej.

Gdy woda nie wypływa już samoistnie z wylotu, przechyl górę urządzenia delikatnie do przodu aby

pozostałe na dnie zbiornika skropliny wypłynęły z wylotu. Dopiero wtedy opróżnianie zbiornika można uznać za zakończone.

Uruchom ponownie urządzenie przez naciśnięcie przycisku WŁĄCZ/WYŁĄCZ. Upewnij się, że urządzenie działa w trybie CHŁODZENIE, OSUSZANIE. Kompresor rozpocznie pracę ok. 3 minuty po włączeniu urządzenia.

Schemat okresowego usuwania skroplin (rys. 24)

1. Odłącz urządzenie od źródła zasilania.
2. Umieścić miskę (brak w zestawie) pod dolnym korkiem spustowym. Zobacz schemat.
3. Wymij dolny korek spustowy.
4. Woda spłynie i zbierze się w naczyniu.
5. Po spuszczeniu wody należy mocno zamknąć dolny korek spustowy.
6. Włącz urządzenie.

STAŁE USUWANIE SKROPLIN

Ciągłe odprowadzanie skroplin jest polecane w trybie OGRZEWANIE(opcja w wybranych modelach) aby uniknąć problemów przy manualnym, okresowym opróżnianiu zbiornika.

Aby prawidłowo rozpocząć ciągłe usuwanie skroplin:

Sprawdź, czy zbiornik jest pusty. Jeśli nie, opróżnij ręcznie całkowicie zbiornik na skropliny.

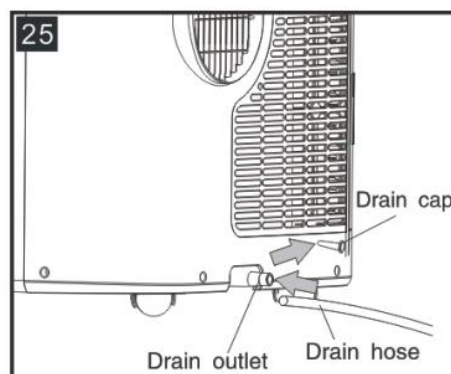

Podłącz jedną końcówkę wężyka odpływowego do ujścia spustowego i poprowadź drugą końcówkę w miejsce, gdzie skropliny byłyby odprowadzane.

Włącz urządzenie i wybierz tryb OGRZEWANIE. Woda wychwycona z powietrza będzie odprowadzana z urządzenia w sposób ciągły.

UWAGA: Upewnij się, że wężyk odpływowy nie jest położony wyżej niż ujście spustowe, w przeciwnym wypadku woda nie będzie prawidłowo spływać.

Schemat ciągłego usuwania skroplin (rys. 25)

1. Odłącz urządzenie od źródła zasilania.
2. Wyjmij korek spustowy. Podczas wykonywania tej operacji część resztek wody może się rozlać, dlatego należy mieć naczynie w celu zebrania wody.
3. Podłączyć wąż spustowy (być może nie wchodzi w skład zestawu). Patrz schemat.
4. Wodę można stale spuszczać przez wąż do odpływu podłogowego lub wiadra.
5. Włącz urządzenie.

UWAGA

Upewnij się, że wysokość i odcinek węża spustowego nie powinny być wyższe niż wysokość wylotu spustowego, w przeciwnym razie zbiornik wody może nie zostać opróżniony. (ryc. 26 i ryc. 27)

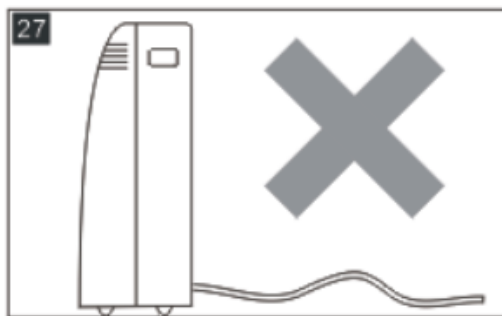
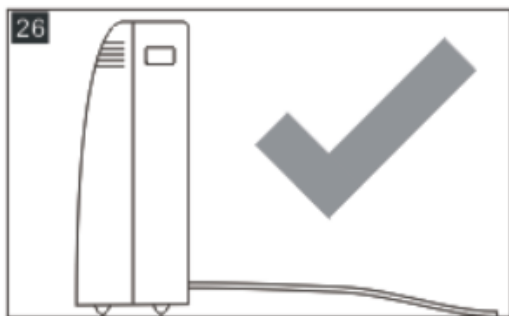

Środkowy drenaż

Gdy jednostka pracuje w trybie osuszania, możesz wybrać poniżej sposób odwadniania.

1. Odłącz urządzenie od źródła zasilania.
2. Wykręć korek spustowy (rys. A). Podczas wykonywania tej czynności może wylać się resztkowa woda, dlatego należy przygotować miskę do zebrania wody.
3. Podłącz wąż spustowy (1/2" lub 12,7 mm, może nie dostarczony). (Rys. B)
4. Woda może być odprowadzana w sposób ciągły przez wąż do odpływu podłogowego lub wiadra.
5. Włącz urządzenie.

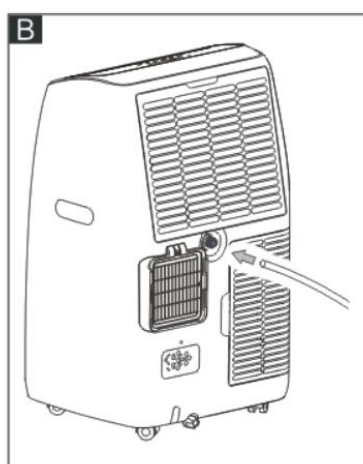
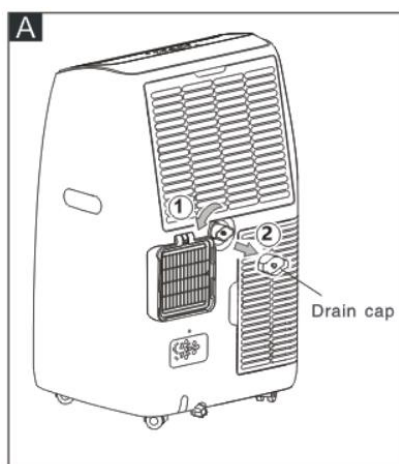

UWAGA:

Należy upewnić się, że wysokość i przekrój węża spustowego nie powinny być wyższe niż wysokość wylotu skroplin, w przeciwnym razie zbiornik na wodę może nie zostać opróżniony. (rys. C i rys. D)

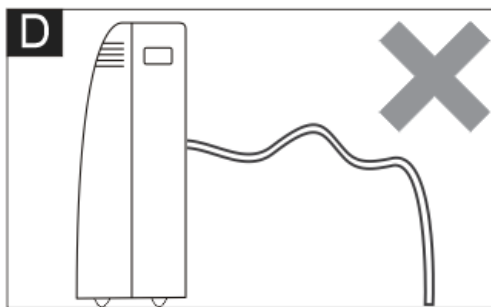
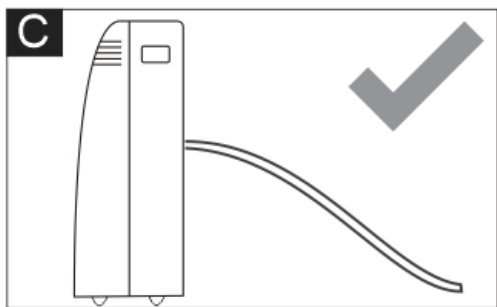

DIAGNOZOWANIE PROBLEMÓW

Urządzenie jest wyposażone w system autodiagnozy w celu wykrycia szeregu usterek.

Komunikaty o błędach są wyświetlane na wyświetlaczu urządzenia.

JEŚLI JEST WYŚWIETLANY	CO POWINIENEM ZROBIĆ?
 <p>NISKA TEMPERATURA (zapobieganie mrozowi)</p>	<p>Urządzenie jest wyposażone w zabezpieczenie przed zamrażaniem, aby uniknąć nadmiernego tworzenia się lodu.</p> <p>Urządzenie uruchomi się ponownie automatycznie po zakończeniu procesu odszraniania.</p>
 <p>AWARIA SONDY (czujnik uszkodzony)</p>	<p>Jeśli zostanie wyświetlony, skontaktuj się z lokalnym autoryzowanym centrum serwisowym.</p>
 <p>PEŁNY ZBIORNIK</p>	<p>Opróżnij wewnętrzny zbiornik bezpieczeństwa, postępując zgodnie z instrukcjami w „Operacje na koniec sezonu”</p>

(zbiornik bezpieczeństwa pełny)	ustęp.

CZYSZCZENIE I KONSERWACJA

Przed rozpoczęciem procesu czyszczenia i konserwacji należy wyłączyć urządzenie naciskając przycisk na panelu sterowania lub pilocie. Odczekaj kilka minut, a następnie odłącz wtyczkę od gniazda zasilającego.

CZYSZCZENIE OBUDOWY

Wyczyść obudowę ściereczką zwilżoną w wodzie z niewielką ilością delikatnego detergentu.

Następnie wytrzyj obudowę "do sucha" papierem lub inną ściereczką.

Nigdy nie czyść urządzenia strumieniem wody.

Nigdy nie używaj benzyny, alkoholi lub rozpuszczalników do czyszczenia urządzenia.

Nigdy nie używaj sprayów, cieczy owadobójczych i podobnych środków do czyszczenia.

CZYSZCZENIE FILTRÓW POWIETRZA

Aby urządzenie działało wydajnie, należy czyścić filtr zewnętrzny co tydzień.

W celu wykonania tej czynności należy postępować zgodnie z instrukcją jak na rysunku:

-otwórz kratkę urządzenia, a następnie wyjmij element ochronny z tylnej części obudowy.

-użyj odkurzacza aby usunąć zebrany kurz z powierzchni filtra. Jeśli jest mocno zabrudzony, zanurz go w ciepłej wodzie i spłucz kilka razy. Temperatura wody nie powinna być wyższa niż 40°C. Po opłukaniu filtra, pozostaw go do całkowitego wyschnięcia, a następnie

przymocuj kratkę wlotową do urządzenia

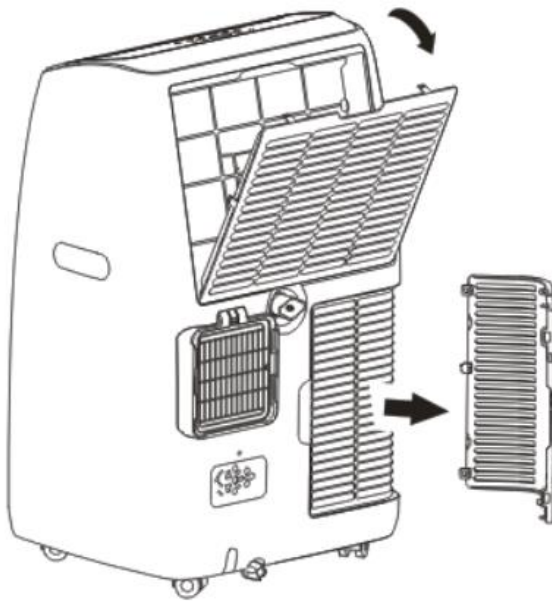

POCZĄTEK I KONIEC SEZONU - JAK SIĘ PRZYGOTOWAĆ?

POCZĄTEK SEZONU

Upewnij się, że kabel zasilający i wtyczka nie są uszkodzone, a uziemienie jest sprawne.

Powtarzaj czynności zawarte w niniejszej instrukcji.

KONIEC SEZONU

Aby całkowicie opróżnić wewnętrzny zbiornik z wody (skroplin), usuń korek spustowy.

Upewnij się, że cała woda wypłynęła ze zbiornika. Jeśli tak, nałóż z powrotem korek spustowy. Oczyszczyć filtr i wysuszyć zanim włożysz go ponownie do urządzenia.

KONIEC OPERACJI SEZONOWYCH

Aby całkowicie opróżnić wewnętrzny obwód z wody, należy zdjąć korek. Spuść całą wodę pozostałą do naczynia. Kiedy cała woda została spuszczone należy włożyć korek z powrotem na miejsce. Wyczyścić filtr i dokładnie wysuszyć przed ponownym włożeniem.

Temperatury graniczne pracy urządzenia:

Tryb chłodzenia: 18 °C -35 °C (64 °F -95 °F), 30% RH ~ 90% RH

Tryb ogrzewania: 10 °C -25 °C (50 °F -77 °F), 30% RH ~ 90% RH

ROZWIĄZYWANIE PROBLEMÓW

PROBLEM	PRZYCZYNA	ROZWIĄZANIE
Klimatyzator nie włącza się.	<ul style="list-style-type: none"> • Chwilowy brak prądu. • Urządzenie nie jest podłączone do zasilania. • Zadziałał wewnętrzny system zabezpieczający. 	<ul style="list-style-type: none"> • Odczekaj chwilę. • Włóż wtyczkę do gniazdka. • Odczekaj 30 minut, jeśli po tym czasie urządzenie nie włączy się, skontaktuj się z autoryzowanym serwisem Warmtec.
Klimatyzator działa tylko przez chwilę.	<ul style="list-style-type: none"> • Rura wyrzutowa jest wygięta, co przeszkadza w swobodnym wyrzucie powietrza na zewnątrz. • Coś blokuje wyrzut powietrza na zewnątrz urządzenia. 	<ul style="list-style-type: none"> • Wyprostuj rurę wyrzutową, dbając o to, aby była jak najkrótsza i pozbawiona zagięć oraz pętli. • Usuń obiekty przeszkadzające w swobodnym przepływie powietrza.
Klimatyzator pracuje, ale nie chłodzi pomieszczenia.	<ul style="list-style-type: none"> • Okna i/lub drzwi są otwarte. • W pokoju znajdują się urządzenia, które są źródłem grzania (np. kuchenka, suszarka do włosów itp.) • Rura wyrzutowa jest odłączona od urządzenia. • Parametry techniczne urządzenia nie są adekwatne do pomieszczenia, w którym klimatyzator jest używany. 	<ul style="list-style-type: none"> • Zamknij drzwi i okna. • Wyliminuj źródła grzania w pomieszczeniu. • Podłącz rurę wyrzutową do klimatyzatora (fot. 1).
Podczas pracy sprzętu w pomieszczeniu czuć nieprzyjemny zapach.	<ul style="list-style-type: none"> • Filtr powietrzny jest zanieczyszczony. • W urządzeniu pozostały stare skropliny. 	<ul style="list-style-type: none"> • Wyczyść filtr zgodnie z instrukcją. • Wyczyść zbiornik skroplin oraz parownik.
Klimatyzator nie włącza się po 3 minutach od restartu urządzenia.	<ul style="list-style-type: none"> • Wewnętrzne zabezpieczenie sprężarki zapobiega ponownemu uruchomieniu się urządzenia, dopóki nie upłyną trzy minuty od jego ostatniego wyłączenia. 	<ul style="list-style-type: none"> • Odczekaj chwilę, opóźnienie włączenia jest normalnym zachowaniem urządzenia.
Na wyświetlaczu pojawia się alarm: LE / PF / FE	<ul style="list-style-type: none"> • Urządzenie posiada system diagnozujący najczęściej występujące problemy. 	<ul style="list-style-type: none"> • Zobacz rozdział DIAGNOZOWANIE PROBLEMÓW.

Oświadczenie producenta o zgodności urządzenia z zasadniczymi wymaganiami

GWARANCJA I SERWIS

Niniejszym LIN POLSKA Sp. z o.o. oświadcza, że urządzenia TCL TAC-12CPB/NZWHEF_NZBHEF, TAC-12CHPB/NZBHEF, TAC-14CPB/NZWF_NZBF, TCL TAC-14CHPB/NZBF są zgodne z zasadniczymi wymaganiami oraz innymi stosownymi postanowieniami dyrektywy 2014/30/EU.



Oznakowanie sprzętu symbolem przekreślonego kontenera na odpady informuje o zakazie umieszczania zużytego sprzętu elektrycznego i elektronicznego wraz z innymi odpadami. Przekazanie zużytego sprzętu elektrycznego i elektronicznego do punktów zbierania przyczynia się do ponownego użycia, recyklingu bądź odzysku sprzętu i ochrony środowiska naturalnego. Składniki niebezpieczne zawarte w sprzęcie elektronicznym mogą powodować długo utrzymujące się niekorzystne zmiany w środowisku naturalnym, jak również działać szkodliwie na zdrowie



Gwarancja

1) Dystrybutor niniejszego produktu gwarantuje prawidłowe działanie produktu w okresie 12 miesięcy od daty zakupu, jednak nie dłużej niż 24 miesięcy od daty produkcji. Gwarancją objęte są jedynie produkty posiadające prawidłowo wypełnioną kartę gwarancyjną (pieczętka punktu sprzedaży) wraz z dowodem zakupu. Naprawy w okresie trwania gwarancji będą wykonywane bezpłatnie. Gdy naprawa będzie niemożliwa nastąpi wymiana produktu na nowy wolny od wad. Dystrybutor dopuszcza możliwość wymiany na inny podobny model urządzenia (o takich samych parametrach lub lepszych) w przypadku, gdy przedmiotowy sprzęt nie jest już dostępny na rynku. W przypadku wymiany okres udzielanej gwarancji będzie od pierwotnej daty zakupu urządzenia.

2) Karta gwarancyjna bez pieczętka sklepu, daty sprzedaży i podpisu sprzedawcy jest nieważna! W przypadku braku ważnej karty gwarancyjnej wszelkie usterki mogą być usunięte przez dystrybutora tylko na koszt nabywcy.

3) Gwarancją objęte są wszelkie wady materiałowe i produkcyjne powodujące niemożność korzystania z produktu lub jego wadliwe działanie.

4) Uprawniony z gwarancji jest zobowiązany dostarczyć kompletne urządzenie w oryginalnym opakowaniu (zawierające wszystkie akcesoria: ładowarki, uchwyty, kable, karty pamięci oraz karty licencyjne oprogramowania wraz z płytami) do siedziby dystrybutora na własny koszt, wraz z ważną kartą gwarancyjną, dowodem zakupu oraz dokładnym opisem występującej usterki.

5) Gwarancja nie obejmuje uszkodzeń mechanicznych, uszkodzeń powstałych z powodu użytkowania urządzenia niezgodnie z instrukcją obsługi lub do innych celów niż określone w opisie urządzenia.

6) Gwarancja nie obejmuje materiałów i elementów eksploatacyjnych, ulegających zużyciu w trakcie normalnego użytkowania powyżej 6 miesięcy od daty zakupu (np. baterie, akumulatory, uchwyty, filtry, etc.)

7) Gwarancją nie są objęte urządzenia, w których usunięta została plomba zabezpieczająca.

8) Serwis dokona naprawy w terminie 14 dni od daty otrzymania urządzenia. Termin może ulec przedłużeniu do 30 dni, jeżeli zajdzie konieczność sprowadzenia od producenta części zapasowych.

9) W przypadku nieuzasadnionej reklamacji (braku zgłaszanej usterki lub zakwalifikowania jej jako nie podlegającej gwarancji), klient ponosi koszty ekspertyzy w wysokości 50 zł netto oraz koszty przesyłki.

10) Niniejsza gwarancja na sprzedany towar nie wyłącza, nie ogranicza ani nie zawiesza uprawnień kupującego wynikających z art.13 pkt.4 Ustawy o warunkach sprzedaży konsumenckiej oraz zmianie Kodeksu cywilnego (Dz.U. z 2002r Nr141 , poz. 1176).

11) Terytorialny zasięg ochrony gwarancyjnej to terytorium Rzeczypospolitej Polskiej.

W razie jakichkolwiek pytań lub problemów prosimy o kontakt jak poniżej. Szczegółowe warunki gwarancji i procedura reklamacyjna w oddzielnej części.

Importer

LIN Polska Sp. z o.o.
Arkuszowa 39
01-934 Warszawa
kontakt@lin-tcl.pl

www.lin-tcl.pl

Telefon: +48 883 183 375

Model sprzętu:.....
Data sprzedaży i podpis.....
Numer seryjny:.....



www.lin-tcl.pl