



## **Przewodnik użytkownika**

# **Home Projector**

**EH-LS300W | androidtv**

**EH-LS300B | androidtv**

<b>Oznaczenia użyte w prowadnica</b>	<b>4</b>	<b>Ustawianie ostrości obrazu przy użyciu dźwigni ostrzenia</b>	<b>26</b>
<b>Ogólna prezentacja projektora</b>	<b>7</b>	<b>Wybór źródła obrazu</b>	<b>27</b>
<b>Części i funkcje projektora</b>	<b>8</b>	<b>Współczynnik kształtu obrazu</b>	<b>28</b>
Elementy projektora – przód/góra	8	Zmiana współczynnika kształtu obrazu	28
Elementy projektora - góra/bok	8	Dostępne współczynniki kształtu obrazu	29
Elementy projektora - tył	9	<b>Regulacja jakości obrazu (Tryb koloru)</b>	<b>30</b>
Elementy projektora - podstawa	10	Zmiana trybu koloru	30
Elementy projektora - Panel sterowania	11	Dostępne tryby koloru	31
Części projektora - Pilot	11	<b>Włączanie automatycznej regulacji luminancji</b>	<b>32</b>
<b>Konfiguracja projektora</b>	<b>13</b>	<b>Szczegółowa regulacja jakości obrazu</b>	<b>33</b>
<b>Ulokowanie projektora</b>	<b>14</b>	<b>Regulacja jasności źródła światła</b>	<b>34</b>
Środki ostrożności podczas instalacji	15	<b>Regulacja głośności przyciskami głośności</b>	<b>35</b>
<b>Połączenia projektora</b>	<b>16</b>	<b>Regulacja ustawień dźwięku (Tryb dźwięku)</b>	<b>36</b>
Podłączenie do źródeł wideo	16	Dostępne tryby dźwięku	37
Podłączenie do zewnętrznych urządzeń audio	16	Szczegółowe ustawienia dźwięku	37
Podłączanie do systemu AV zgodnego z ARC	17	<b>Regulacja funkcji projektora</b>	<b>39</b>
<b>Instalacja baterii w pilocie</b>	<b>18</b>	<b>Używanie projektora, jako głośnika Bluetooth</b>	<b>40</b>
Obsługa pilotem	19	Specyfikacje Bluetooth	40
<b>Ustawienia Android TV™</b>	<b>20</b>	<b>Tymczasowe wyłączenie obrazu</b>	<b>42</b>
Ekran główny Android TV™	21	<b>Funkcje HDMI CEC</b>	<b>43</b>
<b>Używanie podstawowych funkcji projektora</b>	<b>22</b>	Obsługa podłączonych urządzeń z wykorzystaniem funkcji HDMI CEC	43
<b>Włączanie projektora</b>	<b>23</b>	<b>Aktualizacja oprogramowania układowego projektora</b>	<b>45</b>
<b>Wyłączanie projektora</b>	<b>24</b>	<b>Inicjowanie projektora</b>	<b>46</b>
<b>Kształt obrazu</b>	<b>25</b>	<b>Dopasowanie ustawień menu</b>	<b>47</b>
Korekcja kształtu obrazu z Regulacją narożnika	25	<b>Używanie ustawień projektora</b>	<b>48</b>

<b>Ustawienia jakości obrazu - Menu Obraz .....</b>	<b>49</b>
<b>Ustawienia jakości dźwięku - Menu Dźwięk.....</b>	<b>51</b>
<b>Ustawienia funkcji projektora - Menu Wyświetlanie.....</b>	<b>53</b>
<b>Ustawienia funkcji projektora - Menu Ustawienia .....</b>	<b>54</b>

## **Konserwacja projektora** **55**

---

<b>Konserwacja projektora .....</b>	<b>56</b>
<b>Czyszczenie okna wyświetlania .....</b>	<b>57</b>
<b>Czyszczenie czujnika przeszkód i czujnika ruchu .....</b>	<b>58</b>
<b>Czyszczenie obudowy projektora.....</b>	<b>59</b>
<b>Konserwacja filtra powietrza i otworów wentylacyjnych .....</b>	<b>60</b>
Czyszczenie filtra powietrza .....	60
Wymiana filtra powietrza .....	61

## **Rozwiązywanie problemów** **63**

---

<b>Problemy dotyczące projekcji.....</b>	<b>64</b>
<b>Stan wskaźnika projektora.....</b>	<b>65</b>
<b>Rozwiązywanie problemów z włączaniem zasilania i wyłączeniem zasilania projektora .....</b>	<b>67</b>
Rozwiązywanie problemów z zasilaniem projektora.....	67
Rozwiązywanie problemów z wyłączeniem projektora.....	67
<b>Rozwiązywanie problemów z obrazem .....</b>	<b>68</b>
Rozwiązywanie problemów z brakującym obrazem .....	68
Regulacja obrazu, który nie jest prostokątny .....	68
Regulacja nieostrygo lub zamazanego obrazu.....	69
Problemy ze stałym, częściowym obrazem.....	69
Regulacja obrazu z zakłóceniami i zniekształceniami statycznymi.....	69
Regulacja obrazu z nieprawidłową jasnością lub kolorami .....	70

<b>Rozwiązywanie problemów z dźwiękiem .....</b>	<b>71</b>
Rozwiązywanie problemów z brakiem lub słabą słyszalnością dźwięku.....	71
Rozwiązywanie problemów z trybem głośnika Bluetooth .....	71
<b>Rozwiązywanie problemów z działaniem pilota.....</b>	<b>73</b>
<b>Rozwiązywanie problemów z HDMI CEC .....</b>	<b>74</b>
<b>Rozwiązywanie problemów z siecią Wi-Fi .....</b>	<b>75</b>
<b>Rozwiązywanie problemów z Android TV™ .....</b>	<b>76</b>

## **Dodatek** **77**



---

<b>Akcesoria opcjonalne i części zamienne.....</b>	<b>78</b>
Ekran .....	78
Części zamienne.....	78
<b>Rozmiar ekranu i odległość projekcji.....</b>	<b>79</b>
<b>Obsługiwane rozdzielczości wyświetlanego obrazu .....</b>	<b>80</b>
<b>Dane techniczne projektora.....</b>	<b>81</b>
Specyfikacja złączy.....	81
<b>Wymiary zewnętrzne .....</b>	<b>82</b>
<b>Lista symboli bezpieczeństwa i instrukcji .....</b>	<b>83</b>
<b>Informacje bezpieczeństwa dotyczące lasera .....</b>	<b>85</b>
Etykiety ostrzegawcze dotyczące lasera.....	85
<b>Słownik.....</b>	<b>87</b>
<b>Uwagi .....</b>	<b>88</b>
Indication of the manufacturer and the importer in accordance with requirements of EU directive .....	88
Ograniczenia dotyczące korzystania z produktu .....	88
Znaki towarowe .....	88
Informacje dotyczące praw autorskich .....	89
Prawa autorskie.....	89







# Oznaczenia użyte w przewodnica

## Symbole dotyczące bezpieczeństwa użycia

Na obudowie projektora i w jego dokumentacji wykorzystano symbole graficzne oraz etykiety do oznaczenia treści dotyczących bezpieczeństwa użycia projektora. Należy przeczytać i stosować się do instrukcji oznaczonych tymi symbolami i etykietami, aby uniknąć obrażeń osób lub uszkodzenia sprzętu.

 <b>Ostrzeżenie</b>	Ten symbol oznacza informacje, których zignorowanie może być przyczyną obrażeń ciała lub nawet śmierci.
 <b>Przestroga</b>	Ten symbol oznacza informacje, których zignorowanie może być przyczyną obrażeń ciała lub uszkodzenia sprzętu w wyniku niewłaściwej obsługi projektora.

## Oznaczenia informacji ogólnych

 <b>Uwaga</b>	Ta etykieta wskazuje procedury, które mogą spowodować uszkodzenia lub obrażenia, jeśli nie zostaną zachowane odpowiednie środki ostrożności.
	Ta etykieta wskazuje dodatkowe informacje, które mogą być użyteczne.
Przycisk 	Wskazuje nazwę przycisku na pilocie lub w panelu sterowania. Przykład: przycisk 
<b>Nazwa menu/ustawienia</b>	Wskazuje nazwę menu lub ustawienia w interfejsie projektora. Przykład: Wybierz menu <b>Obraz</b>  <b>Obraz &gt; Kolor</b>
	Ta etykieta wskazuje łącze do powiązanych stron.
	Ta etykieta wskazuje poziom bieżącego menu projektora.

## Używanie podręcznika do wyszukiwania informacji

Podręcznik PDF umożliwia wyszukiwanie sprawdzanych informacji, według słowa kluczowego lub bezpośrednio przejście do określonych sekcji z wykorzystaniem zakładki. Można także wydrukować tylko potrzebne strony. W tej sekcji znajduje się objaśnienie, jak korzystać z podręcznika PDF otworzonego w komputerze w programie Adobe Reader X.

### Wyszukiwanie według słowa kluczowego

Kliknij **Edycja > Wyszukiwanie zaawansowane**. Wprowadź w oknie wyszukiwania słowo kluczowe (tekst) dla poszukiwanej informacji, a następnie kliknij **Szukaj**. W formie listy wyświetlone zostaną wyszukane elementy. Kliknij jeden z wyświetlonych elementów, aby przejść na tę stronę.

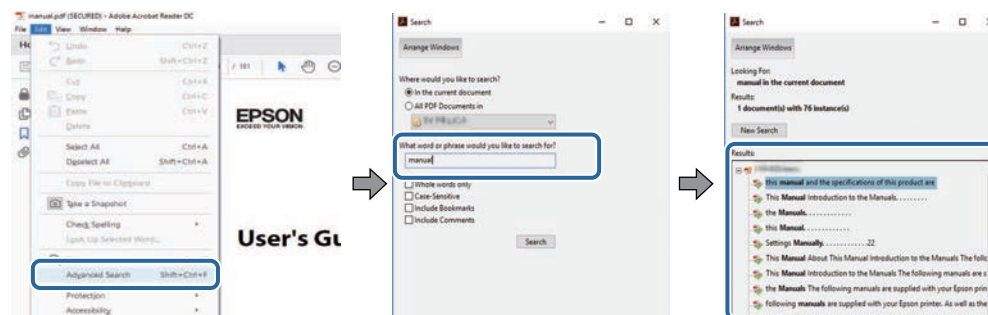

### Bezpośrednie przechodzenie z zakładki

Kliknij tytuł, aby przejść na tę stronę. Kliknij + lub >, aby wyświetlić tytuły niższego poziomu w tej sekcji. Aby powrócić do poprzedniej strony, wykonaj na klawiaturze następujące działania.

- Windows: Przytrzymaj przycisk **Alt**, a następnie naciśnij **←**.
- Mac OS: Przytrzymaj przycisk polecenia, a następnie naciśnij **←**.

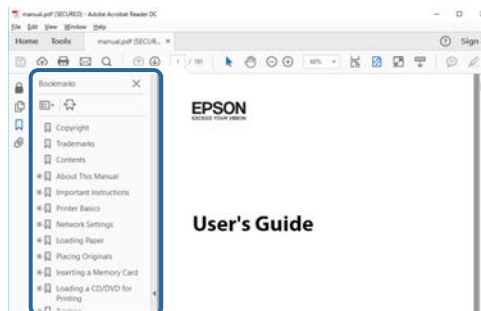

## Drukowanie wyłącznie potrzebnych stron

Można wyciągnąć i wydrukować tylko potrzebne strony. Kliknij **Drukuj** w menu **Plik**, a następnie określ strony do wydrukowania w polu **Strony** opcji **Strony do wydruku**.

- Aby określić serię stron, wprowadź myślnik między stroną początkową a stroną końcową.  
Przykład: 20-25
- Aby określić strony, które nie znajdują się w serii, do podziału należy użyć przecinków.  
Przykład: 5, 10, 15

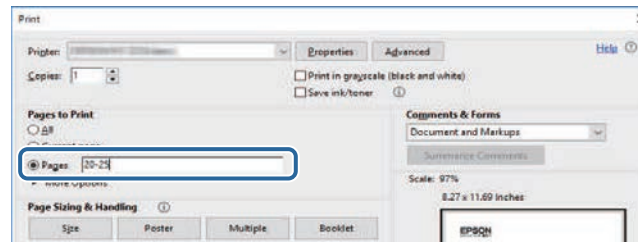

# Ogólna prezentacja projektora

Aby dowiedzieć się więcej o projektorze, przeczytaj poniższe rozdziały.

## ► **Tematy pokrewne**

- "Części i funkcje projektora" [str.8](#)

Następujące części zawierają objaśnienie elementów projektora i ich funkcji.

» **Tematy pokrewne**

- "Elementy projektora – przód/góra" [str.8](#)
- "Elementy projektora - góra/bok" [str.8](#)
- "Elementy projektora - tył" [str.9](#)
- "Elementy projektora - podstawa" [str.10](#)
- "Elementy projektora - Panel sterowania" [str.11](#)
- "Części projektora - Pilot" [str.11](#)

## Elementy projektora – przód/góra

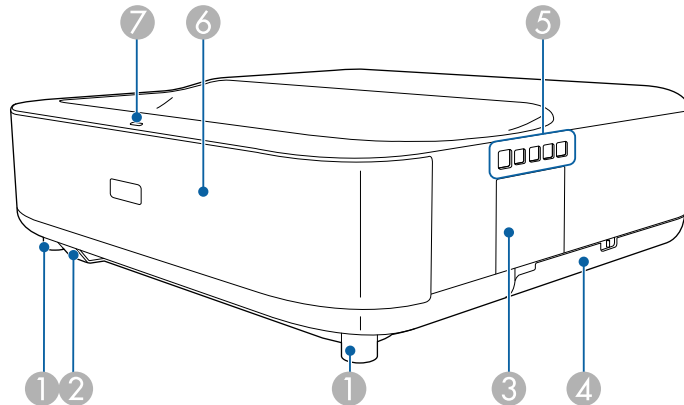

Nazwa	Funkcja
1 Przednie regulowane nóżki	Po ustawieniu na takiej powierzchni jak biurko, można wysunąć i cofnąć nóżki w celu regulacji nachylenia w poziomie.
2 Odbiornik zdalny	Odbieranie sygnałów z pilota.
3 Pokrywa dźwigni ostrzenia	Otwórz w celu dostępu do dźwigni ostrzenia.
4 Pokrywa filtra powietrza	Otwórz w celu dostępu do filtra powietrza.

Nazwa	Funkcja
5 Panel sterowania	Służy do obsługi projektora.
6 Głośnik	Wyprowadzanie dźwięku.
7 Wskaźnik stanu	Pokazuje stan projektora.

» **Tematy pokrewne**

- "Konserwacja filtra powietrza i otworów wentylacyjnych" [str.60](#)
- "Obsługa pilotem" [str.19](#)
- "Stan wskaźnika projektora" [str.65](#)
- "Ustawianie ostrości obrazu przy użyciu dźwigni ostrzenia" [str.26](#)

## Elementy projektora - góra/bok

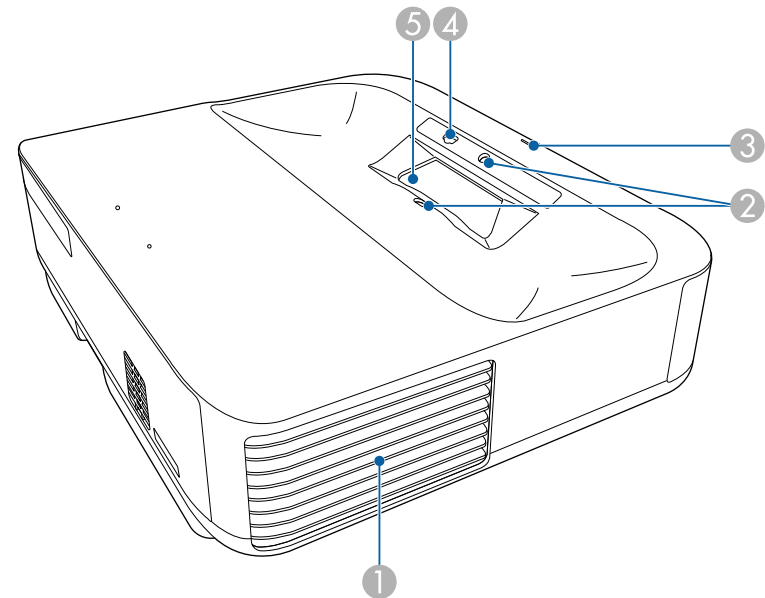



Nazwa	Funkcja
1 Otwór wylotowy wentylatora	<p>Otwór wylotowy wentylatora służy do wewnętrznego chłodzenia projektora.</p> <div style="border: 1px solid black; padding: 5px;"> <p><b>⚠ Przystroga</b></p> <p>Podczas prezentacji nie przykładaj twarzy czy rąk do otworów wylotowych oraz nie kładź przedmiotów, które mogłyby zostać zdeformowane lub uszkodzone przez ciepło odprowadzane przez otwór wylotowy wentylatora. Gorące powietrze, które wydostaje się z otworu wylotowego wentylatora, może być przyczyną oparzeń, deformowania przedmiotów lub szkód na ciele.</p> </div>
2 Czujniki przeszkody	Wykrywają przeszkody, które powodują zakłócenia w obszarze projekcji.
3 Wskaźnik stanu	Pokazuje stan projektora.
4 Czujnik ruchu	<p>Wykrywanie ruchu w pobliżu okna projekcji i zmniejszanie jasności źródła światła dla bezpieczeństwa.</p> <div style="border: 1px solid black; padding: 5px;"> <p> • Zakres wykrywania w dużym stopniu zależy od temperatury i otoczenia.</p> <p>• Ruchu może nie być wykrywany przez materiały przezroczyste, takie jak szkło.</p> </div>

Nazwa	Funkcja
5 Okno wyświetlania	<p>Obrazy są wyświetlane z obiektywu wewnątrz projektora.</p> <div style="border: 1px solid black; padding: 5px;"> <p><b>⚠ Ostrzeżenie</b></p> <ul style="list-style-type: none"> <li>• W trakcie projekcji nie należy patrzeć w okno wyświetlania.</li> <li>• Nie należy umieszczać żadnych przedmiotów ani nie kłaść rąk w pobliżu okna wyświetlania. Może to doprowadzić do oparzeń, pożaru lub odkształcenia termicznego przedmiotów, ponieważ wskutek skupionego promieniowania obszar ten nagrzewa się do wysokich temperatur.</li> </ul> </div>

### » Tematy pokrewne

- "Stan wskaźnika projektora" [str.65](#)
- "Czyszczenie czujnika przeszkód i czujnika ruchu" [str.58](#)

## Elementy projektora - tył

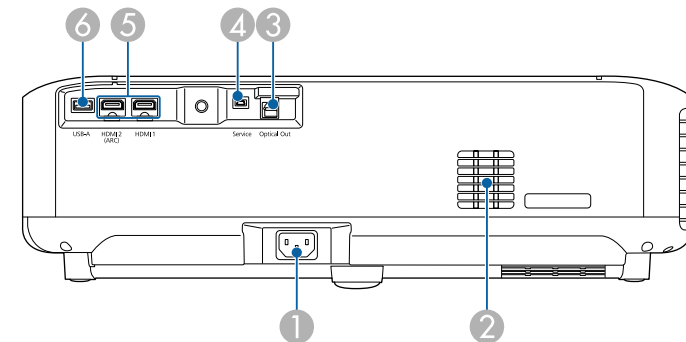

Nazwa	Funkcja
1 Gniazdo wejściowe przewodu zasilającego	Służy do podłączenia przewodu zasilającego do projektora.
2 Otwór wlotu powietrza	Wciągane powietrze chłodzi projektor od środka.
3 Gniazdo Optical Out	Wyprowadzanie audio do zewnętrznego systemu audio, poprzez podłączenie optycznego, cyfrowego kabla audio.
4 Gniazdo Service	To gniazdo zwykle nie jest używane.
5 Gniazdo HDMI1 Gniazdo HDMI2 (ARC)	Wejście sygnałów wideo z urządzeń wideo zgodnych ze standardem HDMI i z komputerów. Ten projektor jest kompatybilny z HDMI 2.3. Gniazdo HDMI2 jest zgodne z HDMI ARC.
6 Gniazdo USB-A	Podłączanie dostępnego w handlu urządzenia USB, takiego jak kamera internetowa, zewnętrzny dysk twardy lub klawiatura. Podłączanie dostępnego w handlu adaptera RJ45 w celu włączenia przewodowych połączeń LAN.



Ten port nie gwarantuje współpracy ze wszystkimi urządzeniami z obsługą USB.

### » Tematy pokrewne

- "Podłączenie do źródeł wideo" [str.16](#)
- "Podłączenie do systemu AV zgodnego z ARC" [str.17](#)
- "Podłączenie do zewnętrznych urządzeń audio" [str.16](#)

## Elementy projektora - podstawa

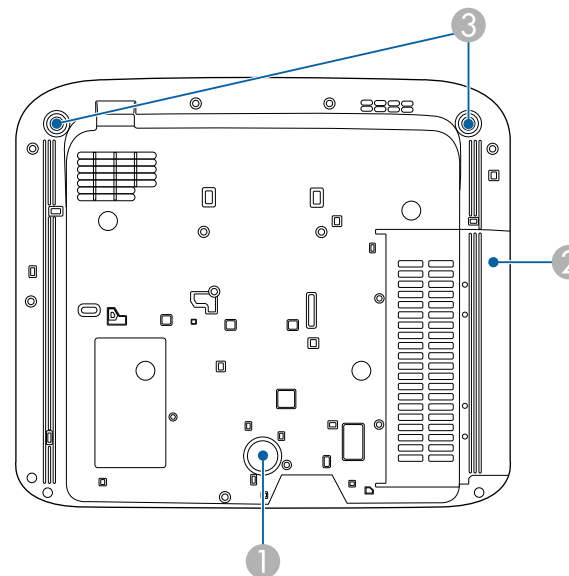

Nazwa	Funkcja
1 Tylna nóżka	Stabilizuje projektor postawionego na takiej powierzchni, jak biurko.
2 Otwór wlotu powietrza (filtr powietrza)	Wciągane powietrze chłodzi projektor od środka.
3 Przednie regulowane nóżki	Po ustawieniu na takiej powierzchni jak biurko, można wysunąć i cofnąć nóżki w celu regulacji nachylenia w poziomie.

### » Tematy pokrewne

- "Konserwacja filtra powietrza i otworów wentylacyjnych" [str.60](#)

## Elementy projektora - Panel sterowania

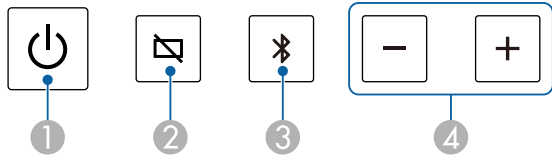







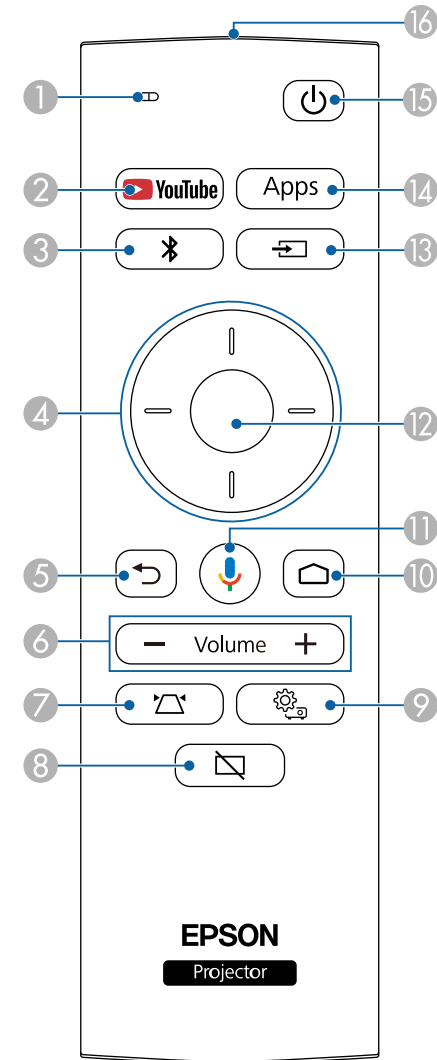

Nazwa	Funkcja
1 Przycisk zasilania	Włączanie lub wyłączenie projektora.
2 Przycisk Puste	Tymczasowe włączanie lub wyłączenie wideo.
3 Przycisk Tryb głośnika Bluetooth	Przełączanie na Tryb głośnika Bluetooth.
4 Przyciski zwiększenia/zmniejszenia głośności	Regulacja głośności głośnika.



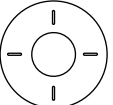

### » Tematy pokrewne

- "Stan wskaźnika projektora" [str.65](#)
- "Używanie projektora, jako głośnika Bluetooth" [str.40](#)

## Części projektora - Pilot



Nazwa	Funkcja
1 Wskaźnik/Mikrofon	Włączany podczas wyprowadzania sygnałów z pilota. Wykrywanie audio po naciśnięciu przycisku Mikrofon.
2 Przycisk YouTube 	Uruchamianie aplikacji YouTube.
3 Przycisk Tryb głośnika Bluetooth 	Przełączanie na Tryb głośnika Bluetooth.
4 Przyciski strzałek 	Wybór elementów menu podczas wyświetlania menu projektora.
5 Przycisk Esc 	Zatrzymuje bieżącą funkcję. Przechodzenie do poprzedniego poziomu menu podczas wyświetlania menu projektora.
6 Przyciski zwiększenia/zmniejszenia głośności 	Regulacja głośności głośnika.
7 Przycisk instalacji projektora 	Wyświetlanie ekranu <b>Regulacja narożnika</b> w celu regulacji kształtu wyświetlanego obrazu.
8 Przycisk Puste 	Tymczasowe włączanie lub wyłączanie wideo.
9 Przycisk Ustawienia Projektor 	Wyświetla i zamyka menu projektora. Menu projektora można używać do dopasowania ustawień kontrolujących sposób działania projektora.

Nazwa	Funkcja
10 Przycisk Ekran główny 	Wyświetlanie ekranu głównego Android TV™.
11 Przycisk Szukaj w Google 	Wyszukiwanie z głosem użytkownika. Po naciśnięciu tego przycisku, mikrofon pilota zaczyna odsłuchiwanie poleceń głosowych.
12 Przycisk [Enter]	Wprowadzanie bieżącego wyboru i przesunięcie do następnego poziomu, podczas wyświetlania menu projektora.
13 Przycisk Wyszukiwanie źródła 	Wyświetlanie listy dostępnych źródeł wejścia.
14 Przycisk aplikacji Apps 	Wyświetlanie listy aplikacji dostępnych w Android TV™.
15 Przycisk zasilania 	Włączanie lub wyłączanie projektora.
16 Miejsce emisji sygnałów na pilocie	Wysyła sygnały zdalnego sterowania.

## » Tematy pokrewne

- "Używanie projektora, jako głośnika Bluetooth" [str.40](#)
- "Korekcja kształtu obrazu z Regulacją narożnika" [str.25](#)
- "Włączanie projektora" [str.23](#)
- "Regulacja głośności przyciskami głośności" [str.35](#)
- "Tymczasowe wyłączanie obrazu" [str.42](#)
- "Używanie ustawień projektora" [str.48](#)

# Konfiguracja projektora

Wykonaj instrukcje opisane w tych punktach w celu skonfigurowania projektora.

## » Tematy pokrewne

- "Ulokowanie projektora" [str.14](#)
- "Połączenia projektora" [str.16](#)
- "Instalacja baterii w pilocie" [str.18](#)
- "Ustawienia Android TV™" [str.20](#)

W celu projekcji obrazów, projektor należy zainstalować na stole w pokoju dziennym lub na niskiej półce.

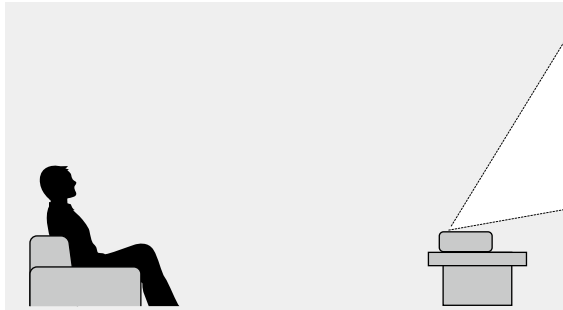

Podczas wyboru miejsca ulokowania projektora należy wziąć pod uwagę następujące czynniki:

- Projektor należy umieścić na mocnej i równej powierzchni.

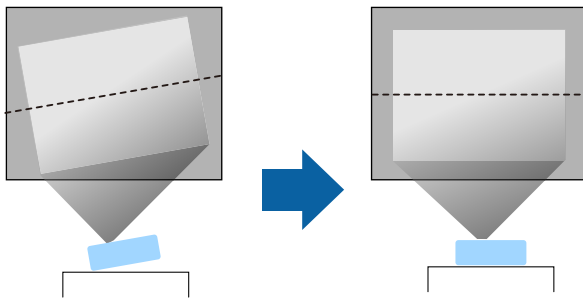

- Jeśli obraz jest nachylony, obróć przednie nóżki w celu regulacji ich wysokości.

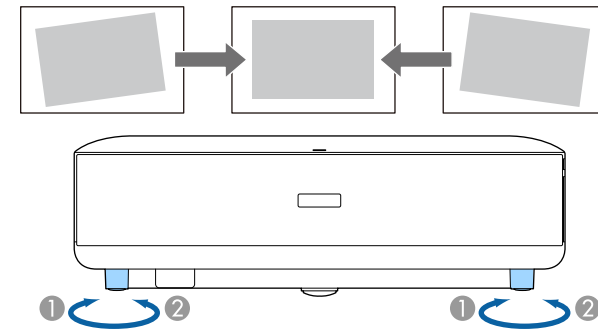

- Dookoła projektora i pod projektorem należy pozostawić dużo miejsca na wentylację i nie ustawiać na nim lub obok niego niczego, co mogłoby blokować wentylację.
- Umieść projektor na wprost ekranu, nie pod kątem.

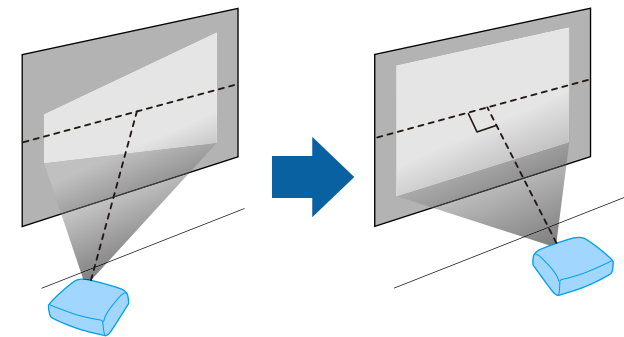

Jeśli nie można zainstalować projektora na wprost ekranu, należy wykonać korekcję zniekształceń geometrycznych z wykorzystaniem funkcji **Regulacja narożnika**. Aby uzyskać najlepszej jakości obrazy, zalecamy wykonanie regulacji pozycji instalacji projektora, aby uzyskać prawidłowy rozmiar i kształt obrazu.

## ⚠ Ostrzeżenie

Projektora nie należy instalować w miejscu narażonym na oddziaływanie wysokich stężeń poziomów zapylenia lub wilgotności albo w miejscach zadymionych lub zaparowanych. W przeciwnym razie, może to spowodować pożar lub porażenie prądem elektrycznym.

## ⚠ Ostrzeżenie

- Nie należy zakrywać wlotu lub wylotów powietrza na obudowie projektora. Ich zakrycie mogłoby spowodować wzrost temperatury wewnątrz urządzenia, a w rezultacie pożar.
- Projektora nie należy używać lub przechowywać w miejscach, gdzie będzie narażony na oddziaływanie kurzu lub brudu. W przeciwnym razie, może się pogorszyć jakość wyświetlanego obrazu lub może się zatkać filtr powietrza, powodując awarię lub pożar.
- Nie należy montować projektora na niestabilnej powierzchni lub w miejscu, które nie wytrzyma podanego obciążenia. W przeciwnym razie projektor może spaść lub przewrócić się doprowadzając do wypadku i obrażeń ciała.
- W przypadku montażu na wysokości należy przedsięwziąć środki zapobiegające spadnięciu projektora, używając przewodów zabezpieczających urządzenie w przypadku nagłych wydarzeń takich jak trzęsienie ziemi. Nieprawidłowo zamontowany projektor może spaść doprowadzając do wypadku i obrażeń ciała.
- Nie należy instalować w miejscach, gdzie może wystąpić uszkodzenia z powodu oddziaływania soli lub w miejscach narażonych na powodujący korozję gaz, takich jak opary siarki z gorących źródeł. W przeciwnym razie, korozja może spowodować upadek projektora. Może to także spowodować awarię projektora.

## Uwaga

Jeśli projektor jest używany na wysokości powyżej 1500 m, należy ustawić funkcję **Tryb dużej wysokości** na **Włączone** w menu projektora, aby zapewnić prawidłową regulację temperatury wewnętrznej projektora.

☛ **Ustawienia > Tryb dużej wysokości**

## » Tematy pokrewne

- "Środki ostrożności podczas instalacji" [str.15](#)
- "Kształt obrazu" [str.25](#)
- "Ustawianie ostrości obrazu przy użyciu dźwigni ostrzenia" [str.26](#)

## Środki ostrożności podczas instalacji

Podczas instalacji projektora należy pamiętać o następujących środkach ostrożności.

### Miejsce na instalację

#### Uwaga

Aby nie były blokowane szczeliny wylotu powietrza i szczeliny wlotu powietrza, należy się upewnić, że dookoła projektora pozostawiono następującą ilość wolnego miejsca.

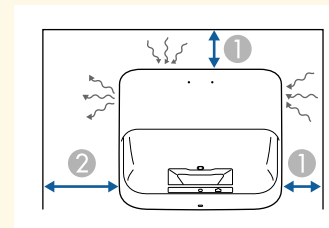

① 10 cm

② 30 cm

Sprawdź te części w celu uzyskania informacji o łączeniu projektora z różnymi źródłami projekcji.

## Uwaga

Sprawdź kształt i kierunek złączy wszystkich kabli, które mają zostać podłączone. Jeśli wtyczka nie pasuje, nie należy jej wpychać do gniazda na siłę. Może to spowodować uszkodzenie albo awarię urządzenia lub projektora.

## » Tematy pokrewne

- "Podłączenie do źródeł wideo" [str.16](#)
- "Podłączenie do zewnętrznych urządzeń audio" [str.16](#)
- "Podłączanie do systemu AV zgodnego z ARC" [str.17](#)

## Podłączenie do źródeł wideo

Jeśli źródło wideo jest wyposażone w złącze HDMI, można je podłączyć do projektora przy użyciu kabla HDMI i wysyłać dźwięk źródła obrazu wraz z wyświetlanym obrazem.

## Uwaga

Nie należy włączać źródła wideo, przed podłączeniem do projektora. Może to spowodować uszkodzenie projektora.



- Jeśli gniazdo podłączanego urządzenia ma nietypowy kształt, aby podłączyć je do projektora, należy użyć dostarczonego z urządzeniem kabla lub kabla opcjonalnego.
- Niektóre urządzenia wideo umożliwiają wysyłanie różnych rodzajów sygnałów. Aby się dowiedzieć, jaki rodzaj sygnałów może wysyłać urządzenie wideo, należy sprawdzić dołączoną do niego dokumentację.

- 1 Podłącz kabel HDMI komputera do gniazda wyjścia HDMI źródła wideo.

- 2 Podłącz drugi koniec do złącza HDMI w projektorze.

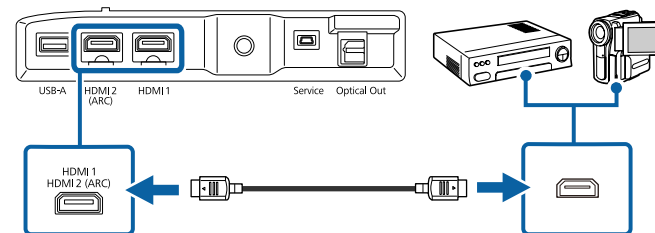

## Podłączenie do zewnętrznych urządzeń audio

Jeśli posiadany wzmacniacz lub głośnik mają optyczne gniazdo wejścia cyfrowego, można je podłączyć do projektora z wykorzystaniem optycznego cyfrowego kabla audio i przesyłać audio ze źródła obrazu.

- 1 Podłącz optyczny cyfrowy kabel audio do gniazda optycznego cyfrowego wejścia audio urządzenia.

- 2 Podłącz drugi koniec do portu Optical Out projektora.

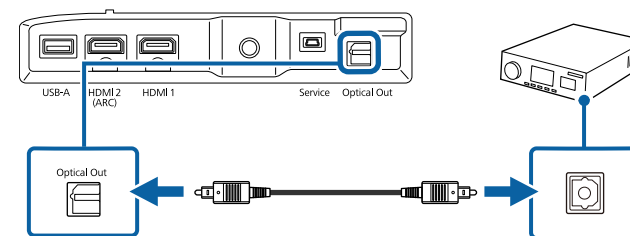

Aby wyprowadzić audio wyższej jakości, ustaw **Format wyjścia dźwięku** jako **Autom.** w menu **Dźwięk** projektora.



## Podłączanie do systemu AV zgodnego z ARC

Jeśli posiadany system AV ma port HDMI, można go podłączyć do projektora z użyciem dostępnego w handlu, wysokiej szybkości kabla HDMI (zgodnego z ARC) w celu wyprowadzenia audio do systemu AV.

- 1** Podłącz kabel HDMI do gniazda wejścia HDMI posiadanej źródła wideo (zgodnego z ARC).
- 2** Podłącz drugi koniec do złącza HDMI2 (ARC) w projektorze.

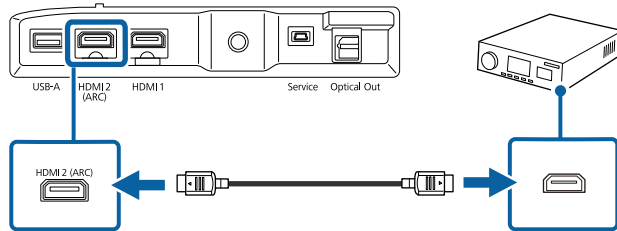

- Aby wyprowadzić audio z portu HDMI2 (ARC) projektora, ustaw **HDMI2 ARC** na **Wł.**, a **Urządzenie wyjścia dźwięku** na **ARC** w menu projektora.
  - ☛ **Ustawienia > HDMI CEC > Sterowanie CEC > HDMI2 ARC**
  - ☛ **Dźwięk > Urządzenie wyjścia dźwięku**
- Aby wyprowadzić audio wyższej jakości, ustaw **Format wyjścia dźwięku** jako **Autom.** w menu **Dźwięk** projektora.

Pilot wykorzystuje dwie baterie AAA dostarczone z projektorem.

## Uwaga

Przed wymianą baterii należy przeczytać *Instrukcje dotyczące bezpieczeństwa*.

- 1 Zdejmij pokrywę baterii zgodnie z ilustracją.

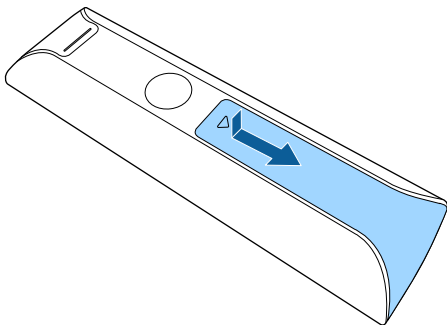

- 2 Jeśli to potrzebne, wyjmij stare baterie.



Usuń zużyte baterie zgodnie z lokalnymi przepisami.

- 3 Włóż baterie, układając bieguny + i - jak na ilustracji.

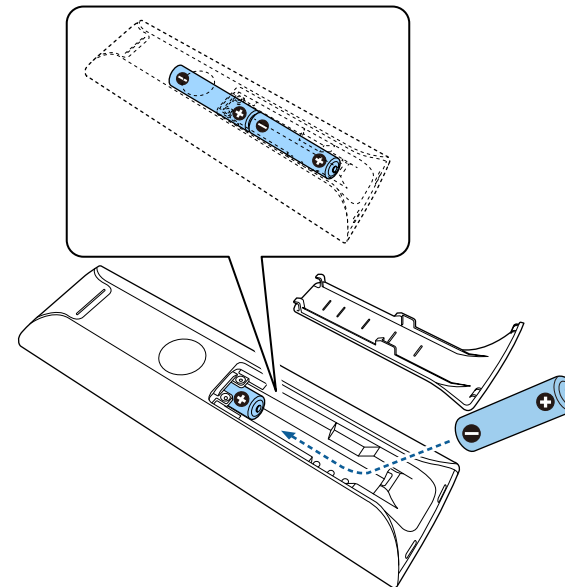

## ⚠ Ostrzeżenie

Sprawdź pozycje znaków (+) i (-) wewnątrz uchwytu baterii, aby upewnić się co do prawidłowego włożenia baterii. Jeśli baterie nie są używane prawidłowo, mogą one wybuchnąć lub wycieknąć, doprowadzając w ten sposób do pożaru, obrażeń ciała lub uszkodzenia produktu.

- 4** Ponownie zamocuj pokrywę baterii i dociśnij ją aż nastąpi jej zatrzaśnięcie we właściwym miejscu.

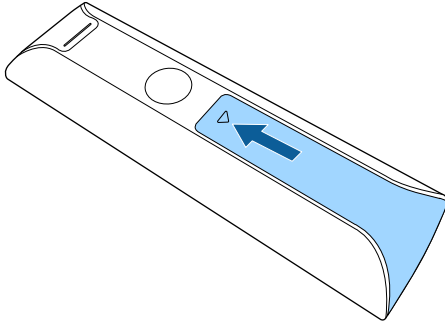

Należy unikać używania pilota w miejscach z jasnym światłem jarzeniowym lub bezpośrednim światłem słonecznym, w przeciwnym razie projektor może nie reagować na polecenia. Jeśli pilot nie będzie długo używany, należy wyjąć baterie.

## ► Tematy pokrewne

- "Obsługa pilotem" [str.19](#)

## Obsługa pilotem

Pilot umożliwia sterowanie projektorem z prawie każdego miejsca w pomieszczeniu.

Zaleca się skierowanie pilota w stronę odbiornika projektora w podanym tu zakresie odległości i kątów.

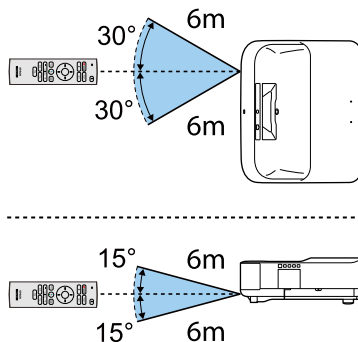

Po pierwszym włączeniu projektora, należy wykonać ustawienia wbudowanego systemu in Android TV™.



Po zmianie każdego z ustawień nawet po wykonaniu ustawień początkowych. Zmień ustawienia w wyświetlonym menu po naciśnięciu  w górnym, prawym rogu ekranu głównego Android TV™.

**1** Włącz projektor.

**2** Po wyświetleniu ekranu parowania, przytrzymaj jednocześnie przycisk [Enter] i przycisk  na pilocie w celu wykonania parowania pilota i projektora.

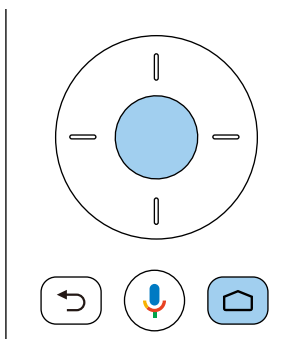

Po rozpoczęciu parowania, zacznie migać wskaźnik na pilocie. Po zakończeniu parowania, wskaźnik wyłączy się.

**3** Po wyświetleniu ekranu wyboru języka, wybierz język, który ma być używany.

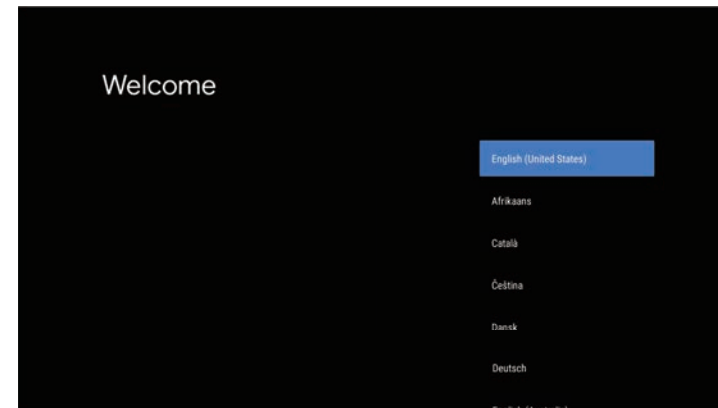

**4** Po wyświetleniu ekranu ustawień Wi-Fi, wybierz sieć bezprzewodową, która ma być używana, a następnie wykonaj instrukcje ekranowe w celu wykonania niezbędnych ustawień.

- Do przeglądania treści online wymagane jest połączenie internetowe. Upewnij się, że może być używana usługa Wi-Fi.
- Klient ponosi odpowiedzialność za wszelkie opłaty komunikacyjne spowodowane pobieraniem aplikacji lub oglądaniem treści online.

**5** Po wyświetleniu ekranu logowania, zaloguj się z wykorzystaniem konta Google.

- Z Google Play można pobierać różne popularne aplikacje i gry, poprzez zalogowanie z użyciem swojego konta Google.
- Można także utworzyć konto Google w komputerze lub na urządzeniu typu smart.

Po zakończeniu ustawień początkowych, wyświetlany jest ekran główny.

## » Tematy pokrewne

- "Ekran główny Android TV™" [str.21](#)

## Ekran główny Android TV™

Po włączeniu projektora lub naciśnięciu przycisku  na pilocie, wyświetlany jest ekran główny Android TV™.

Z ekranu głównego można łatwo uzyskać dostęp do treści online, aplikacji i ustawień projektora.

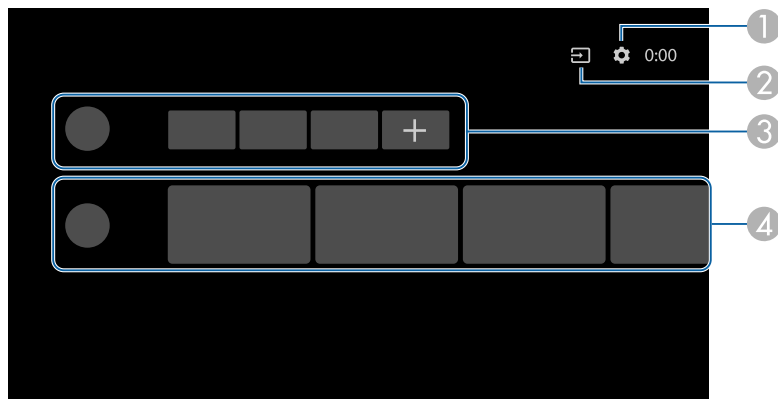

- 1 Wyświetlanie menu **Ustawienia** Android TV™. Można wybrać różne ustawienia takie jak ustawienia Wi-Fi, ustawienie języka i informacje o koncie Google.
- 2 Wyświetlanie listy dostępnych źródeł wejścia.
- 3 Wyświetlanie aplikacji pobranych w Android TV™. Do tej listy można dodać aplikacje, poprzez wybranie ikony +.
- 4 Wyświetlanie treści online zalecanych przez aplikacje.



Zawartość ekranu głównego może zostać zmieniona w zależności od wersji Android TV™.

# Używanie podstawowych funkcji projektora

Wykonaj instrukcje opisane w tych punktach w celu korzystania z podstawowych funkcji projektora.

## ► Tematy pokrewne

- "Włączanie projektora" [str.23](#)
- "Wyłączanie projektora" [str.24](#)
- "Kształt obrazu" [str.25](#)
- "Ustawianie ostrości obrazu przy użyciu dźwigni ostrzenia" [str.26](#)
- "Wybór źródła obrazu" [str.27](#)
- "Współczynnik kształtu obrazu" [str.28](#)
- "Regulacja jakości obrazu (Tryb koloru)" [str.30](#)
- "Włączanie automatycznej regulacji luminancji" [str.32](#)
- "Szczegółowa regulacja jakości obrazu" [str.33](#)
- "Regulacja jasności źródła światła" [str.34](#)
- "Regulacja głośności przyciskami głośności" [str.35](#)
- "Regulacja ustawień dźwięku (Tryb dźwięku)" [str.36](#)

Po podłączeniu urządzenia wideo do projektora, włącz urządzenie wideo, które ma być używane po włączeniu projektora.

- 1** Podłącz przewód zasilający do gniazda wejścia zasilania projektora i podłącz go do gniazda zasilania prądem elektrycznym.

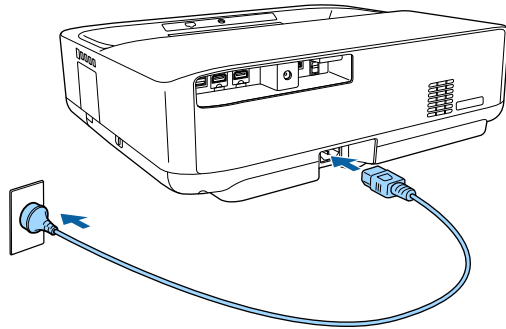

Projektor przechodzi do trybu gotowości. Oznacza to, że projektor jest podłączony do zasilania, ale nie został jeszcze włączony.

- 2** Naciśnij przycisk zasilania w panelu sterowania lub na pilocie w celu włączenia projektora.

Wskaźnik stanu miga na niebiesko podczas rozgrzewania się projektora. Po rozgrzaniu projektora wskaźnik stanu przestanie migać i zacznie świecić stałym niebieskim światłem.

Po pierwszym włączeniu projektora, wyświetlany jest ekran parowania pilota i ekran ustawień początkowych. Wykonaj instrukcje ekranowe w celu dokończenia ustawień.

## Ostrzeżenie

- Nigdy nie wolno zaglądać w obiektyw projektora przy włączonym źródle światła. Może to spowodować uszkodzenie oczu i jest szczególnie niebezpieczne dla dzieci.
- Podczas włączania projektora z odległości, z użyciem pilota, należy się upewnić, że nikt nie zagląda w obiektyw.
- Podczas projekcji nie należy blokować światła z projektora książką lub innymi przedmiotami. Jeśli światło z projektora będzie blokowane, miejsce na które pada światło silnie się rozgrzeje, co może doprowadzić do stopienia, poparzenia lub do zapalenia. Z powodu odbijanego światła, także obiektyw może silnie się rozgrzać i może to doprowadzić do awarii projektora. Aby zatrzymać projekcję, wyłącz projektor.



Podczas używania na wysokości 1500 m lub wyższej, ustaw **Tryb dużej wysokości** na **Włączone**.

 **Ustawienia > Tryb dużej wysokości**

## » Tematy pokrewne

- "Ustawienia funkcji projektora - Menu Ustawienia" [str.54](#)

Wyłączanie projektora po użyciu.



- Wyłącz ten produkt, gdy nie jest używany, aby wydłużyć żywotność projektora. Żywotność źródła światła zależy od warunków otoczenia i od używania. Z czasem zmniejsza się jasność.

**1** Naciśnij przycisk zasilania w panelu sterowania lub na pilocie.  
Wyłączone zostanie źródło światła i wyłączy się wskaźnik stanu.

**2** Aby projektor przenieść lub przygotować do przechowywania należy się upewnić, że jest wyłączony wskaźnik stanu na projektorze, a następnie odłączyć przewód zasilający.



- Można utrzymać dostarczanie zasilania do projektora, poprzez wybranie **Wstrzymaj** jako **Ustawienie przycisku zasilania**. Umożliwi to wcześniejsze uruchomienie projektora, po jego włączeniu.
- Po ustawieniu **Ustawienie przycisku zasilania** na **Wstrzymaj**, projektor można włączyć poprzez naciśnięcie dowolnego przycisku na panelu sterowania lub na pilocie.

☛ **Ustawienia > Ustawienie przycisku zasilania**

## » Tematy pokrewne

- "Ustawienia funkcji projektora - Menu Ustawienia" [str.54](#)



Równy, prostokątny obraz można wyświetlić przez umieszczenie projektora na wprost środka ekranu i jego wypoziomowanie. Po umieszczeniu projektora pod kątem do ekranu lub nachyleniu w górę albo w dół lub przesunięciu w bok, może być konieczna korekcja kształtu obrazu.

Po korekcji obraz będzie trochę mniejszy.

Aby uzyskać najlepszej jakości obrazy, zalecamy wykonanie regulacji pozycji instalacji projektora, aby uzyskać prawidłowy rozmiar i kształt obrazu.

» **Tematy pokrewne**

- "Korekcja kształtu obrazu z Regulacją narożnika" [str.25](#)

## Korekcja kształtu obrazu z Regulacją narożnika

Użytkownik może korygować kształt i rozmiar obrazu, który jest nierównym prostokątem, poprzez użycie menu **Regulacja narożnika**.

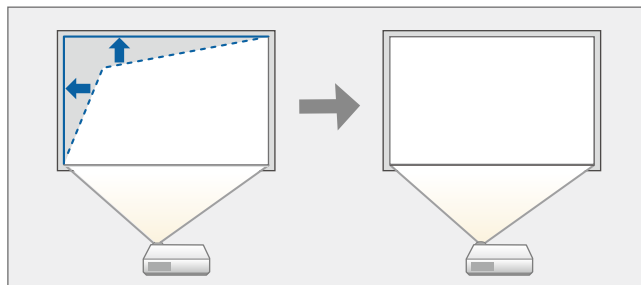

**1** Włącz projektor i wyświetl obraz.

**2** Naciśnij przycisk  na pilocie.

Wyświetlany jest ekran **Regulacja narożnika**.

**3** Użyj przycisków strzałek, aby wybrać punkt na obrazie do regulacji, a następnie naciśnij [Enter].

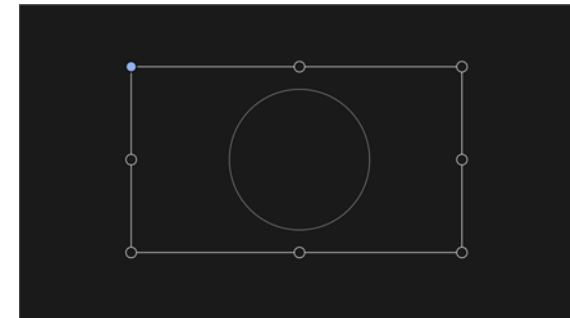

**4** Naciśnij przyciski strzałek w celu regulacji kształtu obrazu, odpowiednio do potrzeb.

Aby powrócić do ekranu wyboru obszaru, naciśnij .



Jeśli przycisk kierunku na ekranie zmieni kolor na szary, nie można wykonywać dalszych regulacji w tym kierunku.

**5** W razie potrzeby powtórz czynności 3 i 4, aby wyregulować pozostałe punkty.

**6** Po zakończeniu, naciśnij .

» **Tematy pokrewne**

- "Ustawienia funkcji projektora - Menu Wyświetlanie" [str.53](#)

Ostrość można skorygować, używając dźwigni ostrzenia.

- 1** Otwórz pokrywę dźwigni ostrzenia.

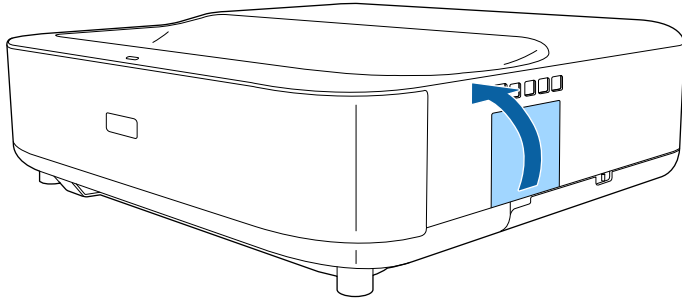

- 2** Przesuń dźwignię ostrzenia, aby wyregulować ostrość.

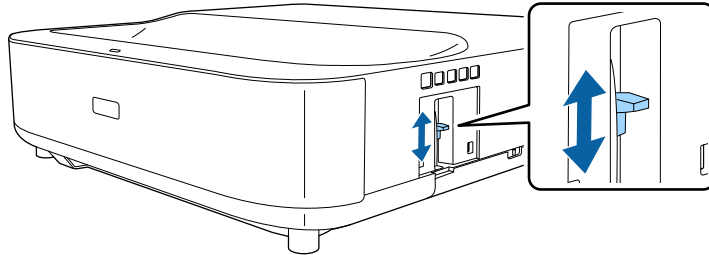

- 3** Zamknij pokrywę dźwigni ostrzenia.

Po podłączeniu do projektora wielu źródeł obrazu, takich jak komputer i odtwarzacz DVD, można przełączać się z jednego źródła obrazu na inne.

- 1** Należy się upewnić, że kolejne źródło obrazu jest włączone.
- 2** Dla źródeł obrazu wideo, włóż płytę DVD lub inny nośnik wideo i włącz odtwarzanie.
- 3** Naciśnij przycisk  na pilocie.
- 4** Naciśnij przycisk strzałki w górę lub w dół, aby wybrać wymagane źródło obrazu.



Gdy nie został wykryty żaden sygnał obrazu, sprawdź połączenia kablowe pomiędzy projektorem i źródłem obrazu.

Projektor może wyświetlać obrazy w różnych proporcjach szerokości do wysokości, nazywanych współczynnikami kształtu. Zwykle współczynnik kształtu obrazu określa sygnał wejścia ze źródła wideo. Jednakże, współczynnik można zmienić w celu dopasowania niektórych obrazów do ekranu.

Aby zawsze używać określony współczynnik kształtu dla określonego źródła wejścia wideo, można go wybrać w menu **Obraz** projektora.

## » Tematy pokrewne

- "Zmiana współczynnika kształtu obrazu" [str.28](#)
- "Dostępne współczynniki kształtu obrazu" [str.29](#)

---

## Zmiana współczynnika kształtu obrazu

Użytkownik może zmienić współczynnik kształtu wyświetlanego obrazu.

- 1** Włącz projektor i wyświetl obraz.
- 2** Naciśnij przycisk  na pilocie.

- 3** Wybierz **Obraz** i naciśnij przycisk [Enter].

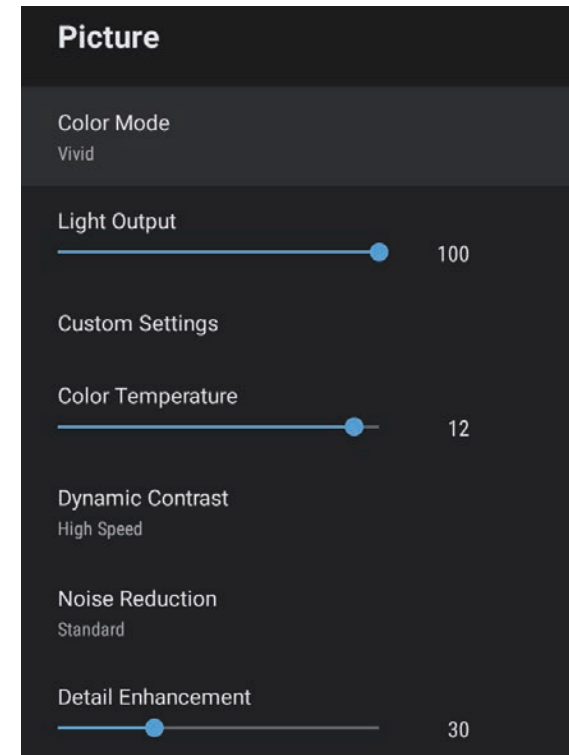

- 4** Wybierz **Współczynnik kształtu** i naciśnij [Enter].
- 5** Wybierz jeden z dostępnych współczynników kształtu dla swojego sygnału wejścia i naciśnij [Enter].
- 6** Naciśnij , aby opuścić menu.

## Dostępne współczynniki kształtu obrazu

Użytkownik może wybrać następujące współczynniki kształtu obrazu w zależności od sygnału wejściowego ze źródła wideo.



- Należy zwrócić uwagę, że używanie funkcji współczynnika kształtu projektora w celu zmniejszenia, powiększenia lub dzielenia wyświetlanego obrazu w celach komercyjnych lub w celu publicznej prezentacji, może naruszać prawa autorskie właściciela danego obrazu na mocy obowiązującego prawa autorskiego.

Tryb współczynnika kształtu	Opis
Normalna	Automatyczne ustawienie współczynnika kształtu według sygnału wejściowego.
Pełny	Wyświetlanie obrazów z wykorzystaniem pełnej szerokości obszaru projekcji, ale bez zachowania współczynnika kształtu.
Powiększenie	Wyświetlanie obrazów z użyciem pełnej szerokości obszaru projekcji i zachowaniu współczynnika kształtu obrazu.

Projektor oferuje różne tryby koloru, aby zapewnić optymalną jasność, kontrast i kolor dla różnych środowisk oglądania i typów obrazu. Użytkownik może wybrać tryb pasujący do obrazu i środowiska lub eksperymentować z dostępnymi trybami.

## » Tematy pokrewne

- "Zmiana trybu koloru" [str.30](#)
- "Dostępne tryby koloru" [str.31](#)

## Zmiana trybu koloru

Użytkownik może zmienić **Tryb koloru** projektora, używając pilota do optymalizacji obrazu dla środowiska oglądania.

- 1** Włącz projektor i wyświetl obraz.
- 2** Naciśnij przycisk  na pilocie.

- 3** Wybierz menu **Obraz** i naciśnij przycisk [Enter].

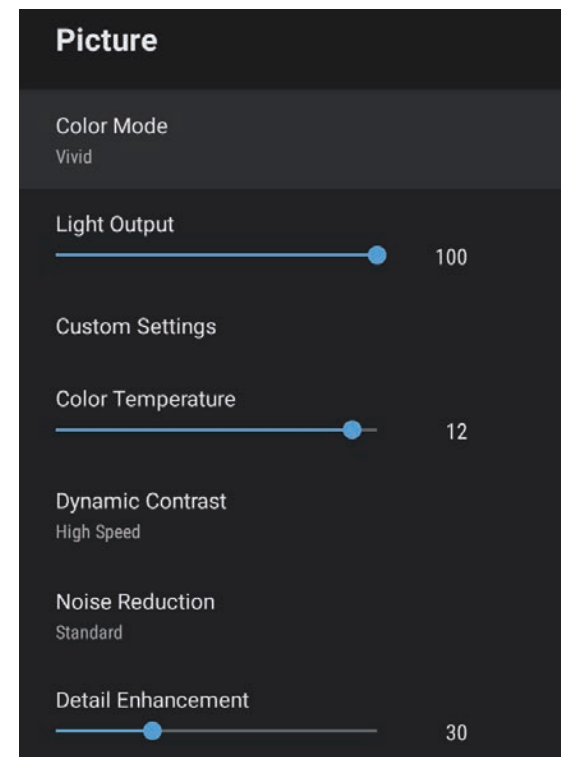

- 4** Wybierz **Tryb koloru** i naciśnij [Enter].
- 5** Wybierz z listy tryb używanego koloru i naciśnij [Enter].
- 6** Naciśnij , aby opuścić menu.

## » Tematy pokrewne

- "Ustawienia jakości obrazu - Menu Obraz" [str.49](#)

## Dostępne tryby koloru

Użytkownik może ustawić projektor na stosowanie następujących trybów koloru, w zależności od otoczenia i typów obrazu:

Tryb koloru	Opis
Dynamiczny	To jest najjaśniejszy tryb. Najlepszy, gdy priorytetem jest jasność.
Jaskrawy	Najlepszy do korzystania z różnych treści w jasnym otoczeniu.
Jasne kino	Najlepszy do korzystania z takich treści, jak filmy w jasnym otoczeniu.
Kino	Najlepszy do korzystania z takich treści, jak filmy w ciemnym otoczeniu.
Naturalny	Najlepszy do regulacji koloru obrazu.

Można włączyć Kontrast dynamiczny do automatycznej optymalizacji luminancji obrazu. Poprawia to kontrast w oparciu o jasność treści projektu.

- 1** Włącz projektor i wyświetl obraz.
- 2** Naciśnij przycisk  na pilocie.
- 3** Wybierz menu **Obraz** i naciśnij przycisk [Enter].

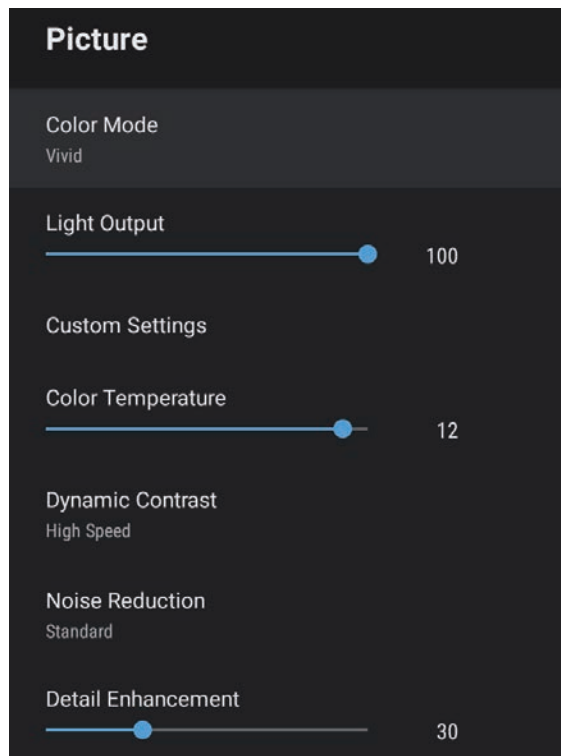

- 4** Wybierz **Kontrast dynamiczny** i naciśnij [Enter].

- 5** Wybierz jedną z następujących opcji i naciśnij [Enter]:
  - **Duża szybkość** w celu regulacji jasności po zmianie sceny.
  - **Normalna** do standardowej regulacji jasności.

- 6** Naciśnij , aby opuścić menu.

#### » Tematy pokrewne

- "Ustawienia jakości obrazu - Menu Obraz" [str.49](#)



Można dokładnie dopasować różne aspekty jakości i kolorów w wyświetlanych obrazach.

- 1 Włącz projektor i wyświetl obraz.
- 2 Naciśnij przycisk  na pilocie.
- 3 Wybierz menu **Obraz** i naciśnij przycisk [Enter].

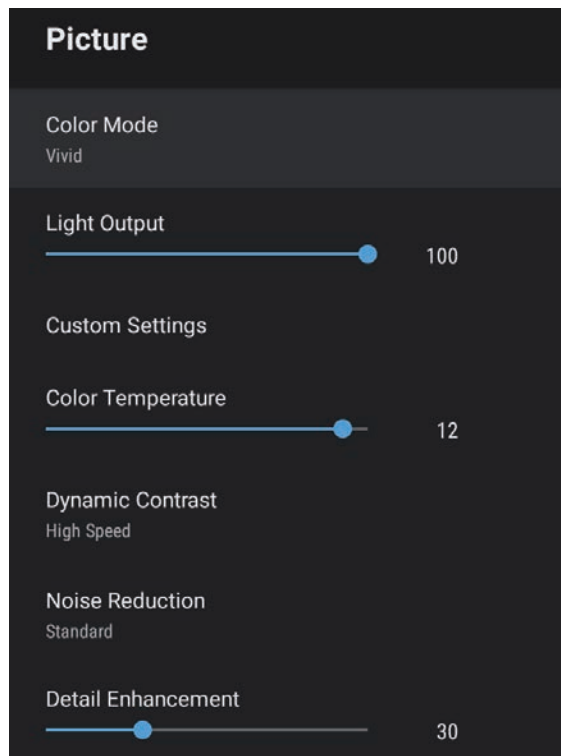

- 4 Wybierz **Ustawienia niestandardowe** i naciśnij [Enter].

- 5 Wybierz jedną z poniższych opcji:
  - Aby wyregulować ogólną jasność koloru, dopasuj ustawienie **Jasność**.
  - W celu regulacji różnicy pomiędzy jasnymi i ciemnymi obszarami obrazu, wyreguluj ustawienie **Kontrast**.
  - Aby wyregulować ogólną intensywność koloru, dopasuj ustawienie **Nasylenie**.
  - Aby wyregulować zrównoważenie pomiędzy odcieniami zielony do magenta na obrazie, dostosuj ustawienie **Odcień**.
  - Aby wyregulować kontury obrazu, dopasuj ustawienie **Ostrość**.
- 6 Naciśnij , aby opuścić menu.



Ustawić można ogólny odcień kolorów, poprzez regulację ustawienia **Temperatura barwowa** w menu **Obraz**, jeśli odcień obrazu jest zbyt niebieskawy lub czerwony.

## » Tematy pokrewne

- "Ustawienia jakości obrazu - Menu Obraz" [str.49](#)

Można regulować jasność źródła światła projektora.

- 1** Włącz projektor i wyświetl obraz.
- 2** Naciśnij przycisk  na pilocie.
- 3** Wybierz menu **Obraz** i naciśnij przycisk [Enter].

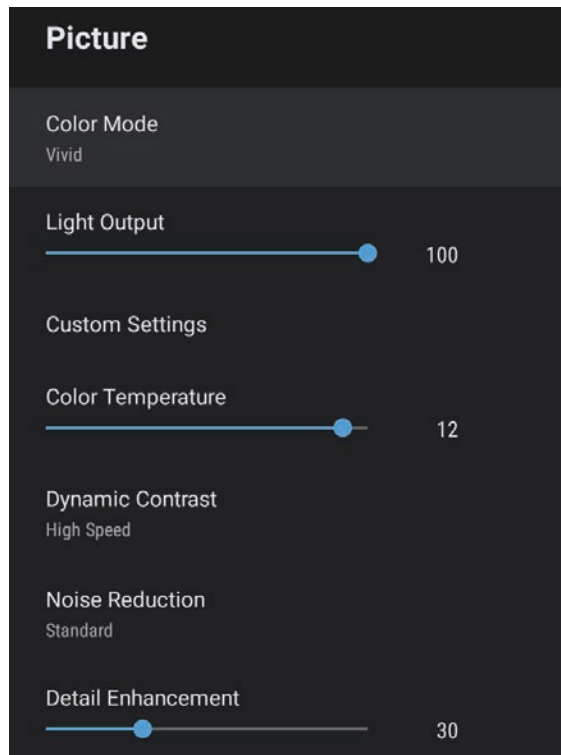

- 4** Wybierz **Moc światła**.
- 5** Naciskaj przyciski strzałki w lewo i w prawo, aby wybrać jasność.



**6** Naciśnij , aby opuścić menu.

#### » Tematy pokrewne

- "Ustawienia jakości obrazu - Menu Obraz" [str.49](#)

Przyciski regulacji głośności systemu wewnętrznego głośnika projektora.

**1** Włącz projektor i uruchom wideo.

**2** Aby zmniejszyć lub zwiększyć głośność, naciśnij przycisk  lub  na panelu sterowania lub na pilocie.

Na ekranie zostanie wyświetlony wskaźnik głośności.

## **Przestroga**

Nie należy uruchamiać odtwarzania przy wysokim poziomie głośności. Nagłe głośne dźwięki mogą spowodować utratę słuchu.

Przed wyłączeniem należy zawsze obniżyć głośność, aby móc stopniowo zwiększyć głośność po włączeniu urządzenia.

Projektor oferuje różne ustawienia dźwięku w celu dokładnego dostrojenia dźwięku dla uzyskania różnorodnych warunków słuchania.

Użytkownik może wybrać tryb pasujący do obrazu lub eksperymentować z dostępnymi trybami.



Ustawienia dźwięku objaśnione w kolejnej części, są dostępne wyłącznie dla dźwięku wyprowadzanego z głośnika projektora.

- 1** Włącz projektor i uruchom wideo.
- 2** Naciśnij przycisk  na pilocie.

- 3** Wybierz menu **Dźwięk** i naciśnij przycisk [Enter].

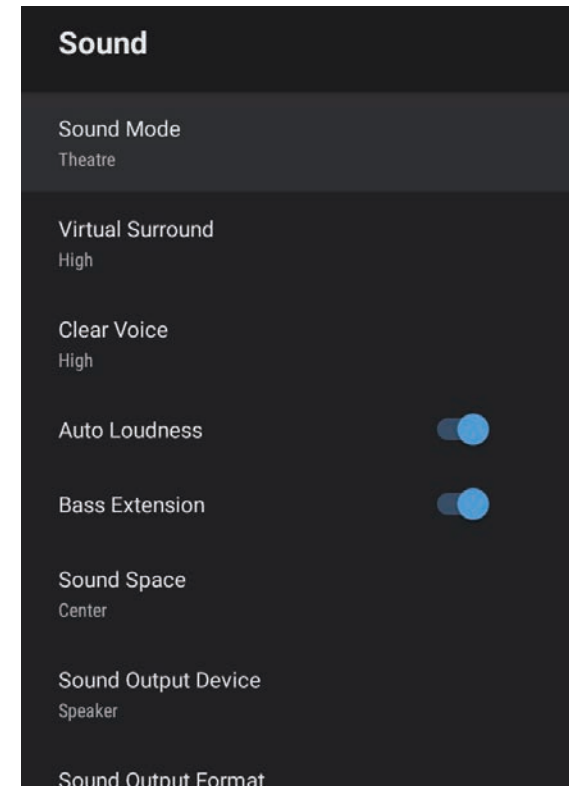

- 4** Wybierz **Tryb dźwięku** i naciśnij [Enter].
- 5** Wybierz swój tryb dźwięku i naciśnij [Enter].
- 6** Wybierz szczegółowe ustawienia, takie jak efekt surround dźwięku i wykonaj potrzebne ustawienia, zgodnie z warunkami otoczenia.
- 7** Naciśnij , aby opuścić menu.

## » Tematy pokrewne

- "Dostępne tryby dźwięku" [str.37](#)
- "Szczegółowe ustawienia dźwięku" [str.37](#)
- "Ustawienia jakości dźwięku - Menu Dźwięk" [str.51](#)

## Dostępne tryby dźwięku

W menu **Dźwięk** projektora można ustawić następujące tryby dźwięku.

Tryb dźwięku	Opis
Teatr	Efekt surround odtwarza środowisko akustyczne kina. Umożliwia to korzystanie z realistycznego i silnego dźwięku.
TV	Wyraźne odtwarzanie głosu. Jest to ustawienie idealne do oglądania wiadomości, filmów dokumentalnych i innych programów TV.
Studio	Przy szerokim zakresie częstotliwości odtwarzania i zrównoważonej jakości dźwięku, ta funkcja odtwarza dźwięk, zgodnie z zamierzeniami twórców i wykonawców.
Stadion	To ustawienie funkcja realistycznie odtwarza atmosferę stadionów i tłumów, zapewniając czyste odtwarzanie głosu na żywo. Umożliwia oglądanie sportów w realistycznej atmosferze.
Koncert	To ustawienie odtwarza odbicia dźwięku i atmosferę koncertu, zapewniając realne odczucia euforii.
Tryb Karaoke	To ustawienie jest idealne do odtwarzania treści karaoke, ponieważ odtwarza odbicia dźwięku i atmosferę koncertu. Umożliwia odtwarzanie piosenek bez poświęcenia efektów wokalnych dostarczanych przez aplikacje karaoke i mikrofony.

## Szczegółowe ustawienia dźwięku

Projektor można ustawić z wykorzystaniem szczegółowych menu dźwięku w zależności od środowiska słuchania.

Ustawienie	Opis
Virtual Surround	Regulacja siły efektu surround. To ustawienie jest zapisywane dla każdego Trybu dźwięku.
Wyraźny głos	Regulacja głosu, aby go wyraźniej słyszeć. To ustawienie jest zapisywane dla każdego Trybu dźwięku.
Automatyczna głośność	Nawet podczas odtwarzania przy niskiej głośności, to ustawienie automatycznie koryguje balans między wysokimi a niskimi tonami dźwięku, dzięki czemu nie będą one niezrównoważone.
Zwiększenie basów	Uwydatnienie poziomów basu odtworzenia mocnych basów.
Przestrzeń dźwiękowa	Regulacja jakości dźwięku w celu dopasowania do pozycji oglądania.
Urządzenie wyjścia dźwięku	Wybór urządzenia wyjścia dźwięku. <b>Głośnik:</b> Wyprowadzanie dźwięku z głośników projektora. <b>ARC:</b> Wyprowadzanie dźwięku z systemu AV zgodnego z ARC. Podłącz kabel HDMI do gniazda HDMI2 (ARC) projektora.
Format wyjścia dźwięku	Wybór formatu wyprowadzenia dźwięku po wprowadzeniu audio na zewnętrzne urządzenie audio. <b>PCM:</b> Wyprowadzanie dźwięku w formacie PCM (2 kanałowy). <b>Autom.:</b> Wyprowadzanie dźwięku wyższej jakości. Ten projektor obsługuje następujące kodeki audio: <ul style="list-style-type: none"> <li>• PCM (2 kanałowy)</li> <li>• AC-3 (do 5.1 kanałowy)</li> <li>• DTS (do 5.1 kanałowy)</li> </ul>



Jeśli dźwięk nie jest wyprowadzany prawidłowo, wybierz **PCM**.

Ustawienie	Opis
Opóźnienie wyjścia audio	<p data-bbox="450 284 1046 341">Regulacja opóźnienia audio. Jeśli audio jest przesyłane szybko, wybierz wyższą wartość.</p> <p data-bbox="450 352 1046 410">Ten element jest dostępny wyłącznie dla następujących typów audio.</p> <ul data-bbox="450 421 965 507" style="list-style-type: none"><li data-bbox="450 421 965 448">• wyprowadzanie audio z głośnika projektora</li><li data-bbox="450 448 965 475">• wyprowadzanie audio z portu HDMI2 (ARC)</li><li data-bbox="450 475 965 507">• wyprowadzanie audio z portu Optical Out</li></ul>

# Regulacja funkcji projektora

Wykonaj instrukcje opisane w tych punktach w celu korzystania z funkcji regulacji projektora.

## ► Tematy pokrewne

- "Używanie projektora, jako głośnika Bluetooth" [str.40](#)
- "Tymczasowe wyłączenie obrazu" [str.42](#)
- "Funkcje HDMI CEC" [str.43](#)
- "Aktualizacja oprogramowania układowego projektora" [str.45](#)
- "Inicjowanie projektora" [str.46](#)

Głośnik projektora można wykorzystać do wyprowadzania audio z urządzenia video/audio podłączonego przez Bluetooth.

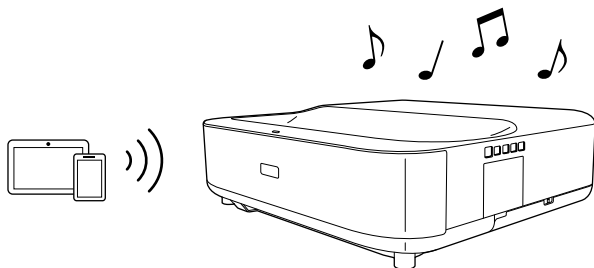

- 1** Naciśnij przycisk  na panelu sterowania lub na pilocie, aby przejść do **Tryb głośnika Bluetooth**.

Po przełączeniu na **Tryb głośnika Bluetooth**, wyświetlany jest następujący komunikat.

Bluetooth Speaker Mode On

- 2** Włącz funkcję Bluetooth na urządzeniu z którym ma zostać nawiązane połączenie i wybierz **Projector** z listy dostępnych urządzeń. Więcej informacji zawiera dostarczona z urządzeniem dokumentacja.



- Aby cieszyć się dźwiękiem wyłącznie z projektora, można tymczasowo wyłączyć wyświetlany obraz, naciskając przycisk  w panelu sterowania lub na pilocie.
- Aby anulować połączenie Bluetooth, rozłącz podłączone urządzenie.

- 3** W celu wyjścia z **Tryb głośnika Bluetooth**, ponownie naciśnij



Po wyjściu z **Tryb głośnika Bluetooth**, wyświetlany jest następujący komunikat.

Bluetooth Speaker Mode Off



- Wyjście audio z dowolnego urządzenia audio Bluetooth jest opóźnione.
- W tym samym czasie nie można połączyć wielu urządzeń video/audio przez Bluetooth.
- Projektor można także połączyć z urządzeniami audio Bluetooth, takimi jak głośniki lub słuchawki w celu wyprowadzania z tych urządzeń audio projektora. Wykonaj parowania poprzez wybranie

**Preferencje urządzenia** z  w górnym, prawym rogu ekranu głównego Android TV™.

- Urządzenia audio Bluetooth nie są obsługiwane w niektórych krajach i regionach.

## » Tematy pokrewne

- "Specyfikacje Bluetooth" [str.40](#)

## Specyfikacje Bluetooth

Wersja	Bluetooth wersja 5.0
Obsługiwane profile	A2DP, AVRCP, HID, HOGP
Używana częstotliwość	Pasmo 2,4 GHz (2,402 do 2,480 GHz)



## Ostrzeżenie

Nie należy używać tego urządzenia w pobliżu jakichkolwiek urządzeń medycznych albo urządzeń sterowanych automatycznie, takich jak automatyczne drzwi lub alarmu przeciwpożarowe. Zakłócenia elektromagnetyczne z tego urządzenia, mogą spowodować nieprawidłowe działanie i wypadek.



- Połączenie może nie być możliwe w zależności od standardu i typu urządzenia.
- Nawet po połączeniu w podanym zasięgu komunikacji, połączenia można utracić z powodu stanu sygnału.
- Metoda komunikacji dla Bluetooth wykorzystuje tę samą częstotliwość (2,4 GHz) co bezprzewodowa sieć LAN (IEEE802.11b/g/n) lub kuchenki mikrofalowe. Dlatego, jeśli urządzenia te są używane równocześnie, mogą wystąpić zakłócenia radiowe, przerwanie przekazu audio lub brak możliwości nawiązania komunikacji. Jeśli wymagane jest używanie tych urządzeń w tym samym czasie, należy sprawdzić, czy między nimi a urządzeniem Bluetooth zachowana jest wystarczająca odległość.

Aby cieszyć się dźwiękiem wyłącznie z projektora, można tymczasowo wyłączyć wyświetlany obraz.

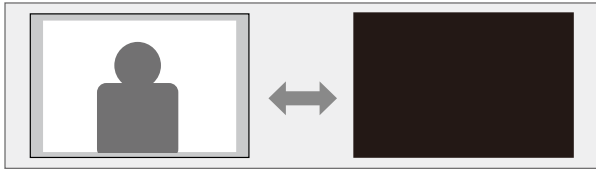

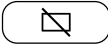
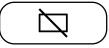
- 1** Naciśnij przycisk  w panelu sterowania lub na pilocie.  
Źródło światła wyłączy się i przerywany zostanie wyświetlany obraz.
- 2** Aby przywrócić obraz, ponownie naciśnij .

Jeśli źródło audio/wideo zgodne ze standardem HDMI CEC, jest podłączone do gniazda HDMI projektora, można użyć pilota projektora do sterowania niektórymi funkcjami podłączonego urządzenia.

» **Tematy pokrewne**

- "Obsługa podłączonych urządzeń z wykorzystaniem funkcji HDMI CEC" [str.43](#)

## Obsługa podłączonych urządzeń z wykorzystaniem funkcji HDMI CEC

Podłączonymi urządzeniami audio/wideo można sterować z użyciem funkcji HDMI CEC.



- Należy także skonfigurować podłączone urządzenie. Więcej informacji zawiera dostarczona z urządzeniem dokumentacja.
- Niektóre podłączone urządzenia bądź funkcje tych urządzeń, mogą nie działać prawidłowo, nawet jeśli urządzenia te spełniają wymagania standardu HDMI CEC. Więcej informacji zawiera dostarczona z urządzeniem dokumentacja.
- Użyj kabla z obsługą standardu HDMI.

**1** Naciśnij przycisk  na pilocie.

**2** Wybierz menu **Ustawienia** i naciśnij przycisk [Enter].

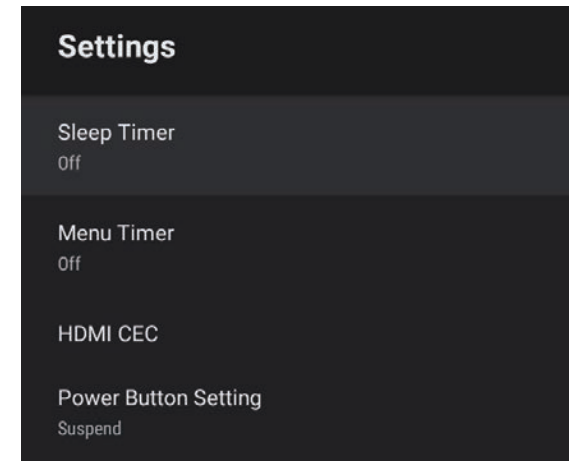

**3** Wybierz **HDMI CEC** i naciśnij [Enter].

**4** Ustaw **HDMI CEC** na **Wł.**

**5** Wyreguluj według potrzeb następujące ustawienia **HDMI CEC**.

- W celu automatycznego wyłączenia podłączonego urządzenia, po wyłączeniu projektora, ustaw **Automatyczne wyłączenie zasilania urządzenia** na **Wł.**
- W celu automatycznego przełączenia ustawień języka podłączonego urządzenia, zgodnie z ustawieniami języka projektora, ustaw **Automatyczna zmiana języka** na **Wł.**
- Aby wyprowadzić audio do systemu AV zgodnego z HDMI ARC, ustaw **HDMI2 ARC** na **Wł.**

**6** Naciśnij , aby opuścić menu.

Można użyć pilota projektora do sterowania połączonym urządzeniem, takiego jak odtwarzanie, zatrzymywanie lub regulacja głośności.



## » Tematy pokrewne

- "Ustawienia funkcji projektora - Menu Ustawienia" [str.54](#)

Najnowszą wersję oprogramowania układowego projektora można uzyskać przez sieć.



Gdy jest dostępna najnowsza wersja oprogramowania układowego projektora, na ekranie automatycznie wyświetla się powiadomienie. Wykonaj instrukcje ekranowe w celu aktualizacji firmware.

- 1** Naciśnij przycisk  na pilocie.
- 2** Wybierz  z listy aplikacji i naciśnij przycisk [Enter].
- 3** Wykonaj instrukcje ekranowe w celu aktualizacji firmware.





## Przeostoga

Podczas wykonywania aktualizacji oprogramowania układowego, nie należy wyłączać projektora.

Użytkownik może wyzerować wszystkie ustawienia do ich wartości domyślnych.



Po zainicjowaniu projektora, wszystkie informacje takie jak zainstalowane aplikacje, informacje logowania na konto Google i **Ustawienia Projektor** są usuwane. Przed wykonaniem inicjowania, zapisz ustawienia, których nie chcesz utracić.

- 1** Naciśnij przycisk  na pilocie.
- 2** Wybierz  w górnym, prawym rogu ekranu głównego Android TV™.

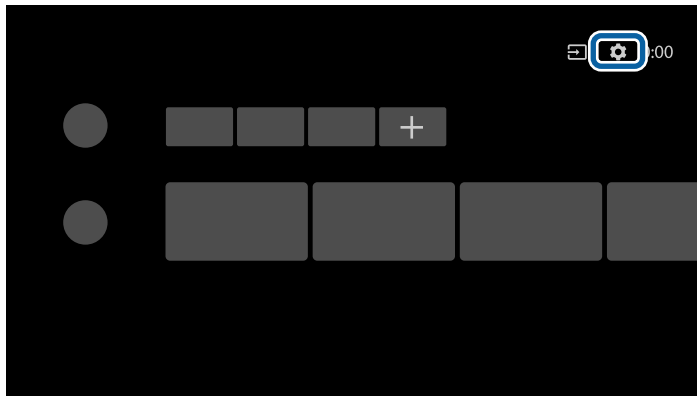

- 3** Wybierz **Preferencje urządzenia** i wybierz menu zerowania.
- 4** Wykonaj instrukcje ekranowe w celu rozpoczęcia inicjowania projektora.

# Dopasowanie ustawień menu

Wykonaj instrukcje zamieszczone w tych częściach w celu uzyskania dostępu do systemu menu projektora i zmiany ustawień projektora.



## ► Tematy pokrewne

- "Używanie ustawień projektora" [str.48](#)
- "Ustawienia jakości obrazu - Menu Obraz" [str.49](#)
- "Ustawienia jakości dźwięku - Menu Dźwięk" [str.51](#)
- "Ustawienia funkcji projektora - Menu Wyświetlanie" [str.53](#)
- "Ustawienia funkcji projektora - Menu Ustawienia" [str.54](#)

Menu projektora można używać do dopasowania ustawień kontrolujących sposób działania projektora. Projektor wyświetla menu na ekranie.

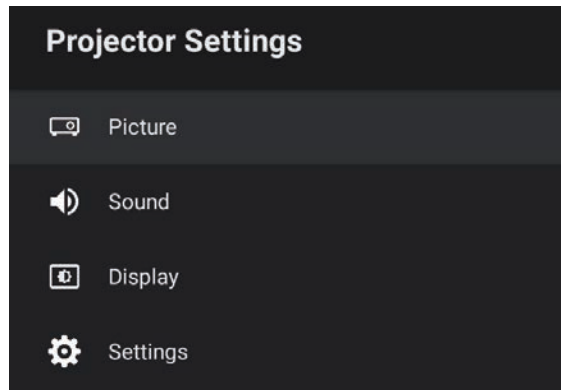
- 1** Naciśnij przycisk  na pilocie.  
Na ekranie wyświetlone zostaną **Ustawienia Projektora**.



- 2** Naciśnij przyciski strzałek w górę lub w dół w celu przewinięcia pozycji menu na ekranie.
- 3** Aby zmienić ustawienia w wyświetlonym menu, naciśnij przycisk [Enter].
- 4** Naciśnij przycisk strzałki w górę lub w dół w celu przewinięcia ustawień.
- 5** Zmień ustawienia zgodnie z potrzebami z użyciem przycisków.
- 6** Po zakończeniu zmiany ustawień w menu naciśnij .
- 7** Naciśnij , aby opuścić menu.



Ustawienia w menu **Obraz** pozwalają na regulację jakości obrazu dla aktualnie używanego wejścia obrazu.

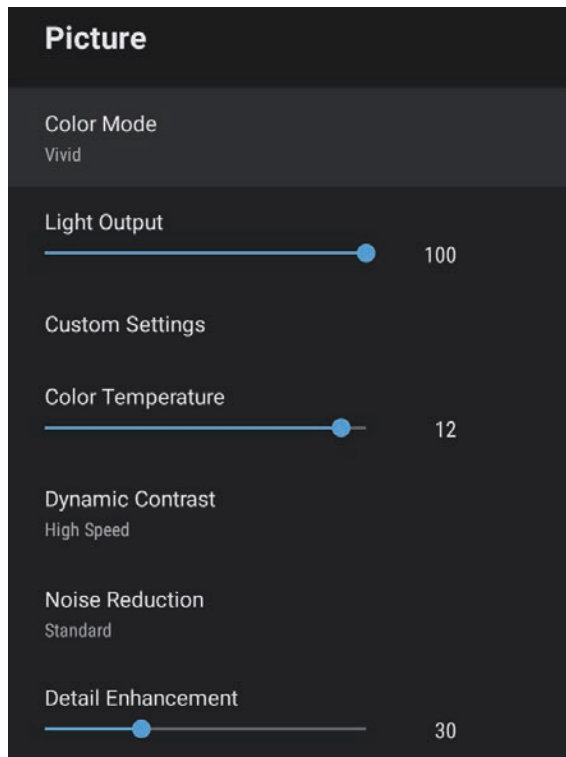

Ustawienie	Opcje	Opis
Ustawienia niestandardowe	Jasność	Rozjaśnienie lub przyciemnienie całego obrazu.
	Kontrast	Regulacja różnicy pomiędzy jasnymi i ciemnymi obszarami obrazu.
	Nasycenie	Regulacja intensywności kolorów obrazu.
	Odcień	Regulacja balansu zieleni do odcieni magenta obrazu.
	Ostrość	Regulacja ostrości lub złagodzenia obrazu dla każdego Trybu koloru.
Temperatura barwowa	Dostępne różne poziomy	Ustawianie temperatury barwowej zgodnie z wybranym trybem koloru. Wyższe wartości nadają obrazowi odcień niebieski, a niższe odcień czerwony.
Kontrast dynamiczny	Duża szybkość Normalna Wyłączone	Regulacja luminancji wyświetlanego obrazu w oparciu o jasność obrazu dla każdego Trybu koloru.
Redukcja szumów	Silne Standard Słabe Wyłączone	Redukcja migania w obrazach analogowych. Wybór intensywności Redukcji szumów.
Zwiększ szczegółów	Dostępne różne poziomy	Tworzy bardziej wymowne odczuwania tekstury i materiału obrazu dla każdego Trybu koloru.
Współczynnik kształtu	Normalna Pełny Powiększenie	Ustawienia współczynnika kształtu (stosunek szerokości do wysokości) dla źródła wejścia.
Zakres wideo HDMI	Autom. Pełny Ograniczony	Ustawienie zakresu wideo w celu dopasowania ustawienia urządzenia podłączonego do złącza HDMI.

Ustawienie	Opcje	Opis
Tryb koloru	Dynamiczny Jaskrawy Jasne kino Kino Naturalny	Wybierz tryb koloru odpowiedni dla wyświetlanych treści.
Moc światła	Dostępne różne poziomy	Regulacja jasności źródła światła dla każdego Trybu koloru.

### » Tematy pokrewne

- "Regulacja jakości obrazu (Tryb koloru)" [str.30](#)
- "Dostępne tryby koloru" [str.31](#)

- "Szczegółowa regulacja jakości obrazu" [str.33](#)
- "Włączanie automatycznej regulacji luminancji" [str.32](#)
- "Regulacja jasności źródła światła" [str.34](#)

Ustawienia w menu **Dźwięk** zapewniają optymalny dźwięk dla różnych typów obrazu. Użytkownik może wybrać tryb pasujący do obrazu lub eksperymentować z dostępnymi trybami.

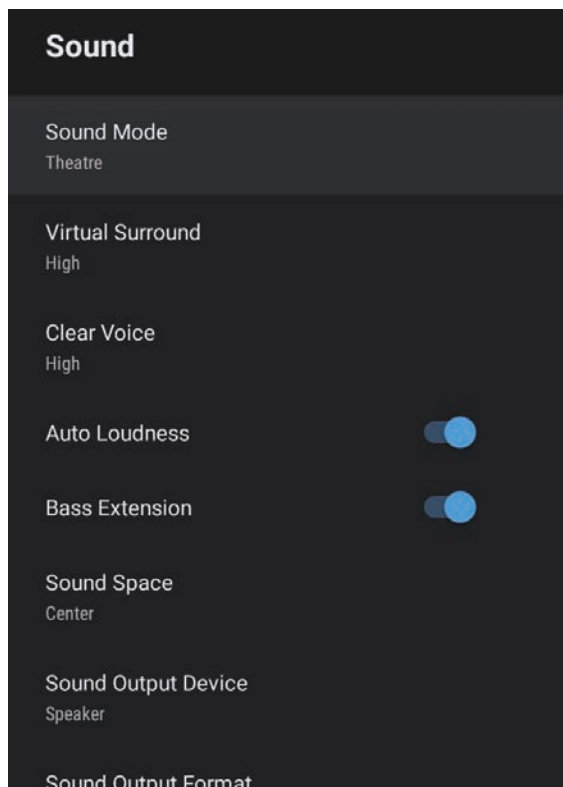

Ustawienie	Opcje	Opis
Virtual Surround	Wysoka Niska Wyłączone	Regulacja siły efektu surround. To ustawienie jest zapisywane dla każdego Trybu dźwięku.
Wyraźny głos	Wysoka Niska Wyłączone	Regulacja głosu, aby go wyraźniej słyszeć. To ustawienie jest zapisywane dla każdego Trybu dźwięku.
Automatyczna głośność	Włączone Wyłączone	Nawet podczas odtwarzania przy niskiej głośności, to ustawienie automatycznie koryguje balans między wysokimi a niskimi tonami dźwięku, dzięki czemu nie będą one nie zrównoważone.
Zwiększenie basów	Włączone Wyłączone	Uwydatnienie poziomów basu odtworzenia mocnych basów.
Przestrzeń dźwiękowa	W prawo Środek W lewo	Regulacja jakości dźwięku w celu dopasowania do pozycji oglądania.
Urządzenie wyjścia dźwięku	Głośnik ARC	Wybór urządzenia wyjścia dźwięku. <b>Głośnik:</b> Wyprowadzanie dźwięku z głośników projektora. <b>ARC:</b> Wyprowadzanie dźwięku z systemu AV zgodnego z ARC. Podłącz kabel HDMI do gniazda HDMI2 (ARC) projektora.

Ustawienie	Opcje	Opis
Tryb dźwięku	Teatr TV Studio Stadion Koncert Tryb Karaoke	Wybór ulubionego trybu dla wyjścia dźwięku z systemu głośników projektora, zgodnie z treścią odtwarzania.

Ustawienie	Opcje	Opis
Format wyjścia dźwięku	PCM Autom.	<p>Wybór formatu wyprowadzenia dźwięku po wyprowadzeniu audio na zewnętrzne urządzenie audio.</p> <p><b>PCM:</b> Wyprowadzanie dźwięku w formacie PCM (2 kanałowy).</p> <p><b>Autom.:</b> Wyprowadzanie dźwięku wyższej jakości. Ten projektor obsługuje następujące kodeki audio:</p> <ul style="list-style-type: none"> <li>• PCM (2 kanałowy)</li> <li>• AC-3 (do 5.1 kanałowy)</li> <li>• DTS (do 5.1 kanałowy)</li> </ul> <p>Jeśli dźwięk nie jest wyprowadzany prawidłowo, wybierz <b>PCM</b>.</p>
Opóźnienie wyjścia audio	Dostępne różne poziomy	<p>Regulacja opóźnienia audio. Jeśli audio jest przesyłane szybko, wybierz wyższą wartość.</p> <p>Ten element jest dostępny wyłącznie dla następujących typów audio.</p> <ul style="list-style-type: none"> <li>• wyprowadzanie audio z głośnika projektora</li> <li>• wyprowadzanie audio z portu HDMI2 (ARC)</li> <li>• wyprowadzanie audio z portu Optical Out</li> </ul>

## » Tematy pokrewne

- "Regulacja ustawień dźwięku (Tryb dźwięku)" [str.36](#)

Ustawienia w menu **Wyświetlanie** udostępniają metody korekcji w celu prawidłowego wyświetlania obrazu.

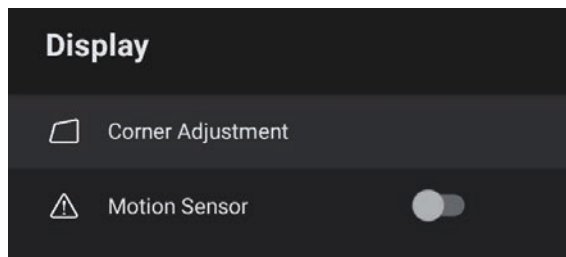

Ustawienie	Opcje	Opis
Regulacja narożnika	-	Korekcja kształtu obrazu i wyrównanie z użyciem menu ekranowego.
Czujnik ruchu	Włączone Wyłączone	Wybierz <b>Włączone</b> w celu automatycznej redukcji jasności źródła światła dla bezpieczeństwa osób znajdujących się blisko światła projektora podczas projekcji.

## » Tematy pokrewne

- "Kształt obrazu" [str.25](#)

Opcje w menu **Ustawienia** pozwalają na dostosowanie różnych funkcji projektora.

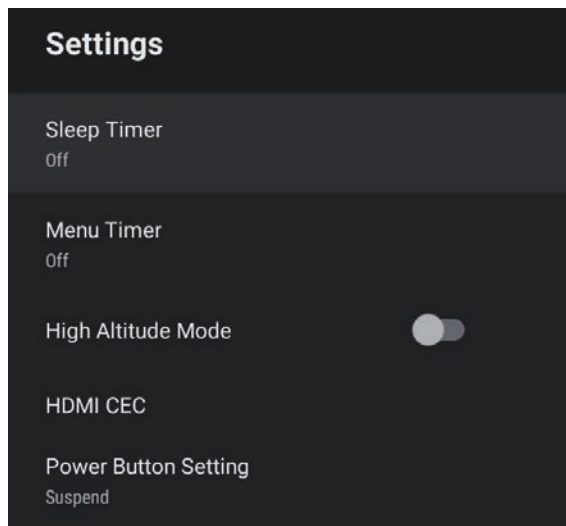

Ustawienie	Opcje	Opis
Timer uśpienia	0 do 120 minut	Ustawianie odstępu czasu, przed automatycznym wyłączeniem projektora.
Timer menu	0 do 240 sekund	Ustawianie czasu nieaktywności, przed automatycznym zamknięciem menu projektora.
Tryb dużej wysokości	Włączone Wyłączone	Regulacja temperatury działania projektora na wysokościach powyżej 1500 m n.p.m.
HDMI CEC	Sterowanie CEC	Włączanie funkcji Sterowanie CEC, gdy urządzenie audio/wideo, spełniające wymagania standardu HDMI CEC, jest podłączonej do gniazda HDMI projektora.

Ustawienie	Opcje	Opis
		<p><b>HDMI CEC:</b> Wybierz <b>Wł.</b> w celu sterowania podłączonym urządzeniem audio/wideo z użyciem pilota projektora. Po ustawieniu na <b>Wł.</b>, projektora automatycznie włącza się po włączeniu podłączonego urządzenia lub po rozpoczęciu odtwarzania z podłączonego urządzenia.</p> <p><b>Automatyczne wyłączenie zasilania urządzenia:</b> Wybierz <b>Wł.</b> w celu automatycznego wyłączenia podłączonego urządzenia audio/wideo, po wyłączeniu projektora.</p> <p><b>Automatyczna zmiana języka:</b> Wybierz <b>Wł.</b> w celu automatycznego przełączenia ustawień języka podłączonego urządzenia audio/wideo, zgodnie z ustawieniami języka projektora.</p> <p><b>HDMI2 ARC:</b> Wybierz <b>Wł.</b> w celu włączenia HDMI ARC w gnieździe HDMI2 (ARC).</p>
Ustawienie przycisku zasilania	Wstrzymaj Wyłącz	<p>Ustawianie operacji wykonywanych przez projektor, po naciśnięciu przycisku zasilania.</p> <p><b>Wstrzymaj:</b> Rozpoczęcie szybkiego uruchomienia projektora z trybu gotowości.</p> <p><b>Wyłącz:</b> Minimalizuje zużycie energii w trybie gotowości. Jednak, uruchamianie projektora w tym trybie trwa dłużej, niż w trybie <b>Wstrzymaj</b>.</p>

» **Tematy pokrewne**

- "Funkcje HDMI CEC" [str.43](#)

# Konserwacja projektora

Wykonaj instrukcje opisane w tych punktach w celu konserwacji projektora.

## ► Tematy pokrewne

- "Konserwacja projektora" [str.56](#)
- "Czyszczenie okna wyświetlania" [str.57](#)
- "Czyszczenie czujnika przeszkód i czujnika ruchu" [str.58](#)
- "Czyszczenie obudowy projektora" [str.59](#)
- "Konserwacja filtra powietrza i otworów wentylacyjnych" [str.60](#)

Aby zapobiec przegrzewaniu się projektora z powodu zablokowania wentylacji, konieczne może być okresowe czyszczenie okna projekcji, czujnika przeszkód i czujnika ruchu, a także czyszczenie filtra powietrza i otworów wentylacyjnych.

Jedynie części, które należy wymieniać, to filtr powietrza i baterie pilota. Jeśli wymiany wymagają inne części, skontaktuj się z firmą Epson lub z autoryzowanym przedstawicielem serwisu Epson.

## Ostrzeżenie

Przed czyszczeniem jakichkolwiek części projektora należy go wyłączyć i odłączyć przewód zasilający. Nigdy nie należy otwierać żadnej pokrywy projektora poza sytuacją, gdy zostanie to specjalnie wskazane w tym podręczniku. Elementy pod napięciem wewnątrz projektora mogą powodować poważne obrażenia.



Okno wyświetlania należy czyścić okresowo lub po zauważeniu kurzu lub plam na powierzchni. W celu usunięcia kurzu lub plam delikatnie przetrzyj okno wyświetlania papierem do czyszczenia obiektywów.

## **Ostrzeżenie**

Nie należy używać środka do czyszczenia obiektywów, zawierającego łatwopalne, lotne składniki. Wysoka temperatura generowana przez projektor, może spowodować pożar.

## **Uwaga**

Nie należy używać do czyszczenia okna wyświetlania środka do czyszczenia szyb, ani żadnych szorstkich materiałów i nie należy narażać okna wyświetlania na uderzenia; w przeciwnym razie okno wyświetlania może ulec uszkodzeniu.

Okresowo wykonaj czyszczenie czujnika przeszkód i ruchu projektora lub wykonaj czyszczenie, jeśli zostanie wyświetlony komunikat z informacją o konieczności usunięcia przeszkód, które kolidują z miejscem projekcji. W celu usunięcia kurzu lub plam delikatnie wytrzyj obiektyw papierem do czyszczenia obiektywu.

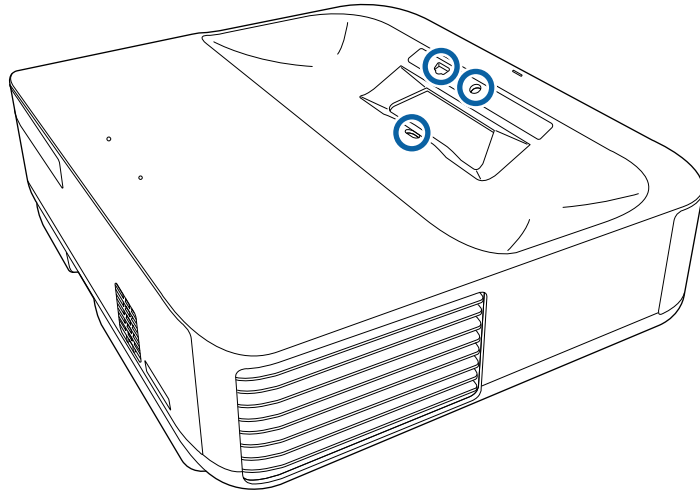

## Ostrzeżenie

Do czyszczenia czujnika przeszkód i czujnika ruchu nie należy używać środka do czyszczenia obiektywów zawierającego łatwopalny gaz. Wysoka temperatura generowana przez projektor, może spowodować pożar.

## **Uwaga**

Do czyszczenia czujników nie należy używać środka do czyszczenia szyb, ani żadnych szorstkich materiałów i nie należy narażać czujników na uderzenia. Uszkodzenie powierzchni czujników może spowodować nieprawidłowe działanie.

Przed czyszczeniem obudowy projektora należy wyłączyć projektor i odłączyć przewód zasilający.

- Aby usunąć kurz lub brud, użyj miękkiej, suchej i pozbawionej włókien szmatki.
- Do usunięcia opornych zabrudzeń użyj miękkiej szmatki zwilżonej wodą i łagodnym mydłem. Nie należy spryskiwać projektora bezpośrednio żadnym płynem.

## **Uwaga**

Do czyszczenia obudowy projektora nie należy używać wosku, alkoholu, benzenu, rozpuszczalnika do farb, ani innych chemikaliów. Mogą one uszkodzić obudowę. Nie należy używać pojemników ze sprężonym powietrzem, w przeciwnym razie gazy mogą pozostawić łatwopalną pozostałość.

Regularna konserwacja filtra jest ważna do utrzymania właściwego stanu projektora. Filtr powietrza należy oczyścić po wyświetleniu komunikatu o wysokim wzroście temperatury wewnątrz projektora. Zalecane jest czyszczenie tych części po przekroczeniu 12 000 godzin pracy. Czyszczenie należy wykonywać częściej, jeśli projektor pracuje w otoczeniu o większym od spodziewanego zapyleniu. (Przy założeniu, że ten projektor jest używany w atmosferze o zawartości cząstek stałych poniżej 0,04 do 0,2 mg/m<sup>3</sup>)

## Uwaga

Jeśli nie będzie wykonywana regularna konserwacja, projektor Epson powiadomi o wysokim wzroście temperatury wewnątrz projektora. Z konserwacją filtra powietrza nie należy czekać na wyświetlenie tego komunikatu, ponieważ wydłużona ekspozycja na wysokie temperatury może skrócić żywotność projektora.

## » Tematy pokrewne

- "Czyszczenie filtra powietrza" [str.60](#)
- "Wymiana filtra powietrza" [str.61](#)

## Czyszczenie filtra powietrza

Filtr powietrza projektora należy oczyścić w następujących sytuacjach:

- Zakurzony filtr lub szczeliny wentylacyjne.

**1** Wyłącz projektor i odłącz przewód zasilający.

**2** Przesuń zatrzask pokrywy filtra powietrza, aby otworzyć pokrywę filtra powietrza.

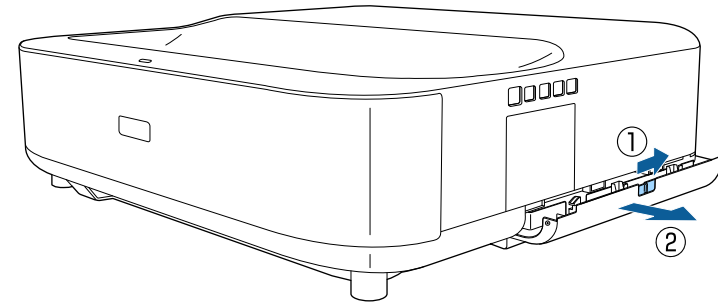

**3** Wyciągnij filtr powietrza z projektora.

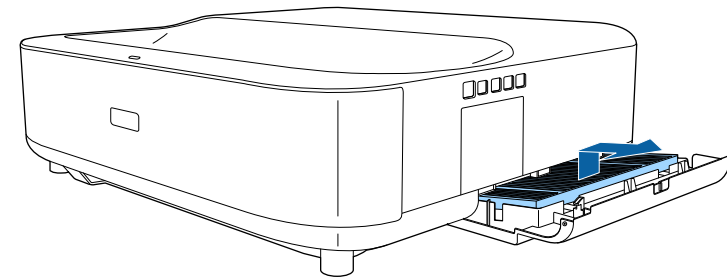

**4** Odkurz przednią część filtra powietrza (stronę z wypustkami), aby usunąć pozostały kurz.

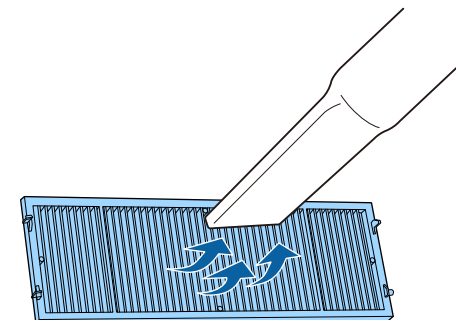

## Uwaga

- Nie należy płukać filtra powietrza w wodzie lub używać do czyszczenia detergentów lub rozpuszczalników.
- Nie należy używać pojemników ze sprężonym powietrzem. Gazy mogą pozostawić łatwopalną pozostałość lub wepchnąć zanieczyszczenia do układu optycznego projektora albo w inne wrażliwe miejsca.

- 5** Umieść filtr powietrza z czterema klapkami skierowanymi w dół, jak na ilustracji.

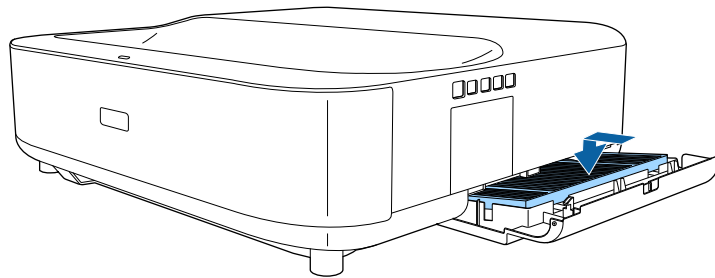

## Uwaga

Nie zakładaj na siłę zamknięcia pokrywy filtra powietrza z klapkami na filtrze powietrza skierowanymi do góry. Może to spowodować uszkodzenie projektora.

- 6** Zamknij pokrywę filtra powietrza, aż do jej zatrząśnięcia na swoim miejscu.

- 2** Przesuń zatrzask pokrywy filtra powietrza, aby otworzyć pokrywę filtra powietrza.

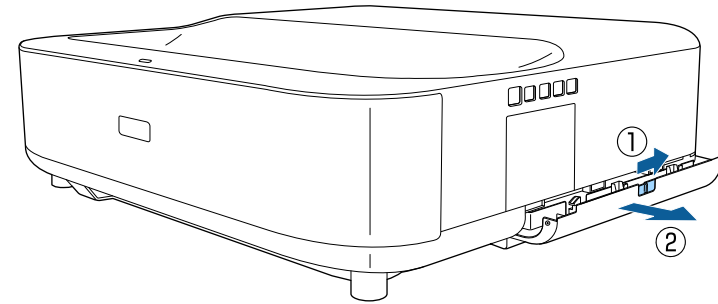

- 3** Wyciągnij filtr powietrza z projektora.

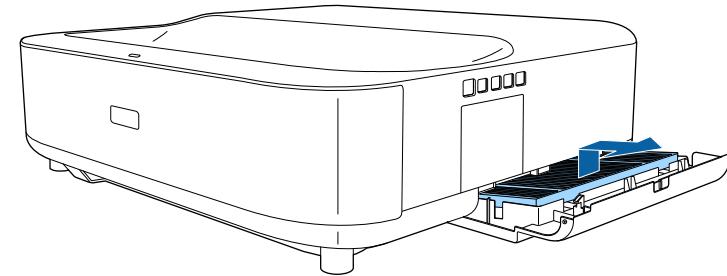

Zużyte filtry należy usuwać zgodnie z lokalnymi przepisami.

- Ramka filtra: Polipropylen
- Filtr: Polipropylen, PET

## Wymiana filtra powietrza

Filtr powietrza należy wymienić w następujących sytuacjach:

- Filtr powietrza jest podarty lub uszkodzony.

- 1** Wyłącz projektor i odłącz przewód zasilający.

- 4** Umieść nowy filtr powietrza z czterema klapkami skierowanymi w dół, jak na ilustracji.

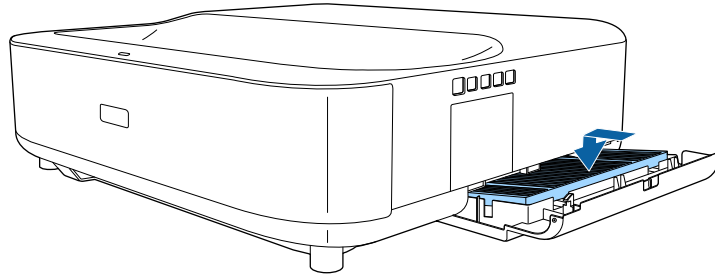

### **Uwaga**

Nie zakładaj na siłę zamknięcia pokrywy filtra powietrza z klapkami na filtrze powietrza skierowanymi do góry. Może to spowodować uszkodzenie projektora.

- 5** Zamknij pokrywę filtra powietrza, aż do jej zatrząśnięcia na swoim miejscu.

### » **Tematy pokrewne**

- "Części zamienne" [str.78](#)

# Rozwiązywanie problemów

Sprawdź rozwiązania opisane w tych punktach w przypadku problemów z używaniem projektora.

## » Tematy pokrewne

- "Problemy dotyczące projekcji" [str.64](#)
- "Stan wskaźnika projektora" [str.65](#)
- "Rozwiązywanie problemów z włączaniem zasilania i wyłączaniem zasilania projektora" [str.67](#)
- "Rozwiązywanie problemów z obrazem" [str.68](#)
- "Rozwiązywanie problemów z dźwiękiem" [str.71](#)
- "Rozwiązywanie problemów z działaniem pilota" [str.73](#)
- "Rozwiązywanie problemów z HDMI CEC" [str.74](#)
- "Rozwiązywanie problemów z siecią Wi-Fi" [str.75](#)
- "Rozwiązywanie problemów z Android TV™" [str.76](#)

Jeśli projektor nie działa prawidłowo, wyłącz go, odłącz, a następnie podłącz z powrotem i włącz.

Jeśli nie rozwiązuje to problemu, sprawdź następujące czynności:

- Problem mogą wskazywać wskaźniki na projektorze.
- Rozwiązania w tym podręczniku mogą pomóc w rozwiązaniu wielu problemów.

Jeśli żadne z tych rozwiązań nie pomoże, w celu uzyskania pomocy technicznej należy się skontaktować z firmą Epson.



Po naprawie projektora, firma Epson może przywrócić projektor do jego początkowego stanu. Przed kontaktem z lokalnym dostawcą lub z najbliższym punktem naprawy Epson należy zapisać informacje o koncie każdej usługi online.



Wskaźniki na projektorze wskazują stan projektora i informują o wystąpieniu problemu. Należy sprawdzić stan i kolor wskaźników, a następnie sprawdzić rozwiązanie w podanej tabeli.

 Jeśli wskaźniki świecą według wzoru nie określonego w tabeli powyżej, wyłącz projektor, odłącz go, a następnie skontaktuj się z firmą Epson w celu uzyskania pomocy.

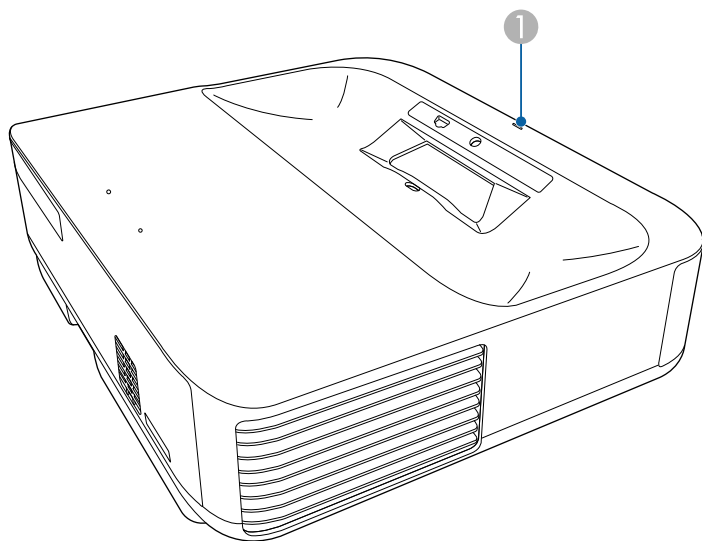

① Wskaźnik stanu

## Stan projektora

Stan wskaźnika	Problem i rozwiązania
Niebieskie światło	Normalne działanie.
Migające niebieskie światło	Rozgrzewanie, wyłączenie lub inicjowanie projektora. Gdy wskaźnik miga niebieskim światłem, działanie pilota może być wyłączone.

Stan wskaźnika	Problem i rozwiązania
Wyłączone	Stan gotowości lub tryb uśpienia. Po naciśnięciu przycisku zasilania nastąpi uruchomienie projekcji.
Pomarańczowe światło	<p>Projektor został przegrzany i wyłączony. Pozostaw projektor wyłączony na 5 minut w celu schłodzenia.</p> <ul style="list-style-type: none"> <li>• Upewnij się, że otwory wentylacyjne i filtr powietrza nie są zatkane kurzem lub zasłonięte pobliskimi obiektami.</li> <li>• Upewnij się, że temperatura otoczenia nie jest za wysoka.</li> <li>• Oczyszć lub wymień filtr powietrza.</li> <li>• Jeśli projektor działa na dużej wysokości, ustaw <b>Tryb dużej wysokości</b> na <b>Włączone</b> w menu projektora.   <b>Ustawienia &gt; Tryb dużej wysokości</b></li> <li>• Jeśli problem nie ustępuje, odłącz projektor i skontaktuj się z firmą Epson w celu uzyskania pomocy.</li> </ul> <p>Ostrzeżenie wykrycia przeszkody. Wygenerowany zostanie sygnał dźwiękowy i pojawi się komunikat "Odtwarzanie zostało zatrzymane ze względów bezpieczeństwa. Wyświetlone zostanie - Odsuń się od obiektywu lub usuń wokół obiektywu wszelkie przeszkody." Zmniejszona jasność źródła światła.</p> <ul style="list-style-type: none"> <li>• Upewnij się, że nie występują żadne przeszkody zasłaniające okno projekcji. Usuń wszelkie przeszkody.</li> <li>• Jeżeli nie ma żadnych przeszkód, przeczyszcz czujnik przeszkód.</li> </ul> <p>Jeżeli nie zostanie podjęte żadne działanie, projektor automatycznie się wyłączy.</p>

Stan wskaźnika	Problem i rozwiązania
	<p>Ostrzeżenie o wykryciu ruchu.</p> <p>Wygenerowany zostanie sygnał dźwiękowy i pojawi się komunikat "Odtwarzanie zostało zatrzymane ze względów bezpieczeństwa. Wyświetlone zostanie - Odsuń się od obiektu lub usuń wokół obiektu wszelkie przeszkody."</p> <p>Zmniejszona jasność źródła światła.</p> <ul style="list-style-type: none"> <li>• Upewnij się, że nikt nie patrzy w okno projekcji. Odsuń się od okna projekcji.</li> <li>• Oczyszcz czujnik ruchu, jeśli nikogo nie ma w pobliżu okna projekcji.</li> </ul>
	<p>Ostrzeż. dot. lasera.</p> <p>Wyłącz projektor, odłącz go i skontaktuj się z firmą Epson w celu uzyskania pomocy.</p>
Migające pomarańczowe światło	<p>Problem z laserem.</p> <p>Wyłącz projektor, odłącz go i skontaktuj się z firmą Epson w celu uzyskania pomocy.</p>
	<p>Problem z wentylatorem lub czujnikiem.</p> <p>Wyłącz projektor, odłącz go i skontaktuj się z firmą Epson w celu uzyskania pomocy.</p>
	<p>Błąd wykrywania przeszkody.</p> <p>Jeśli nie ma przeszkód zasłaniających okno projekcji, wyłącz projektor, odłącz go i skontaktuj się z firmą Epson w celu uzyskania pomocy.</p>
	<p>Wewnętrzny błąd projektora.</p> <p>Wyłącz projektor, odłącz go i skontaktuj się z firmą Epson w celu uzyskania pomocy.</p>

## » Tematy pokrewne

- "Ustawienia funkcji projektora - Menu Ustawienia" [str.54](#)
- "Czyszczenie filtra powietrza" [str.60](#)
- "Wymiana filtra powietrza" [str.61](#)

Jeśli projektor nie włącza się po naciśnięciu przycisku zasilania lub niespodziewanie wyłącza się, należy sprawdzić podane w tych sekcjach rozwiązania.

## » Tematy pokrewne

- "Rozwiązywanie problemów z zasilaniem projektora" [str.67](#)
- "Rozwiązywanie problemów z wyłączaniem projektora" [str.67](#)

## Rozwiązywanie problemów z zasilaniem projektora

Jeśli projektor nie włącza się po naciśnięciu przycisku zasilania, należy wypróbować następujące czynności, aż do rozwiązania problemu.

- 1** Upewnij się, że przewód zasilający jest dokładnie podłączony do projektora i do działającego gniazda elektrycznego.
- 2** Jeśli jest używany pilot, należy sprawdzić baterie pilota.
- 3** Może być uszkodzony przewód zasilający. Odłącz przewód i skontaktuj się z firmą Epson w celu uzyskania pomocy.

## » Tematy pokrewne

- "Włączanie projektora" [str.23](#)
- "Instalacja baterii w pilocie" [str.18](#)

## Rozwiązywanie problemów z wyłączaniem projektora

Jeśli źródło światła wyłącza się nieoczekiwanie, należy wypróbować następujące czynności, aż do rozwiązania problemu:

- 1** Po upływie czasu określonego w opcji **Tryb uśpienia** w menu **Ustawienia**, projektory mogły przejść do trybu uśpienia. Naciśnij przycisk zasilania w panelu sterowania lub na pilocie w celu wybudzenia projektora.



Po wybudzeniu projektora, **Timer uśpienia** jest automatycznie ustawiany na **Wył.**

**2**

Gdy wskaźnik stanu świeci pomarańczowym światłem, projektor przegrzał się i został wyłączony.



Wentylatory chłodzące mogą działać w stanie gotowości zależnie od ustawień projektora. Ponadto, jeśli projektor jest wybudzany ze stanu gotowości, wentylatory mogą powodować występowanie nieoczekiwanego hałasu. Nie oznacza to awarii.

**3**

Sprawdź następujące elementy:

- Upewnij się, że nie występują żadne przeszkody zasłaniające okno projekcji. Usuń wszelkie przeszkody.
- Jeżeli nie ma żadnych przeszkód, przeczyść czujnik przeszkód.

## » Tematy pokrewne

- "Ustawienia funkcji projektora - Menu Ustawienia" [str.54](#)

W przypadku problemów z wyświetlanymi obrazami należy sprawdzić podane w tych sekcjach rozwiązania.

## » Tematy pokrewne

- "Rozwiązywanie problemów z brakującym obrazem" [str.68](#)
- "Regulacja obrazu, który nie jest prostokątny" [str.68](#)
- "Regulacja nieostrego lub zamazanego obrazu" [str.69](#)
- "Problemy ze stałym, częściowym obrazem" [str.69](#)
- "Regulacja obrazu z zakłóceniami i zniekształceniami statycznymi" [str.69](#)
- "Regulacja obrazu z nieprawidłową jasnością lub kolorami" [str.70](#)

---

## Rozwiązywanie problemów z brakującym obrazem

Jeśli obraz projekcji nie wyświetla się, należy wypróbować następujące czynności, aż do rozwiązania problemu:

### 1 Sprawdź stan projektora:

- Naciśnij przycisk  na panelu sterowania, aby sprawdzić, czy obraz nie został tymczasowo wyłączony.
- Sprawdź wskaźnik stanu, aby potwierdzić, że stan działania projektora jest normalny.
- Naciśnij przycisk zasilania projektora w celu wybudzenia ze stanu gotowości lub z trybu uśpienia.

☛ Ustawienia > Timer uśpienia

### 2 Sprawdź podłączenie kabli:

- Upewnij się, że wszystkie niezbędne kable zostały dokładnie podłączone oraz, że włączono zasilanie projektora.
- Podłącz źródło wideo bezpośrednio do projektora.
- Wymień kabel HDMI na krótszy.

### 3 Sprawdź stan źródła wideo:

- Upewnij się, że podłączone urządzenia spełniają wymagania standardu HDMI CEC. Więcej informacji zawiera dostarczona z urządzeniem dokumentacja.
- Przy projekcji z laptopa upewnij się, że włączono wyświetlanie na monitorze zewnętrznym.

### 4 Sprawdź następujące elementy:

- Do przeglądania treści online wymagane jest połączenie z Internetem. Upewnij się, że jest włączone Wi-Fi.
- Ponownie ustaw funkcję CEC dla podłączonego urządzenia i uruchom ponownie urządzenie.
- Upewnij się, że rozdzielczość wyświetlania komputera nie przekracza rozdzielczości projektora i ograniczeń częstotliwości. W razie potrzeby wybierz rozdzielczość wyświetlania dla komputera. (W celu uzyskania szczegółów sprawdź podręcznik komputera.)
- Umożliwia wyzerowanie wszystkich ustawień projektora i przywrócenie ich wartości domyślnych.

## » Tematy pokrewne

- "Ustawienia funkcji projektora - Menu Ustawienia" [str.54](#)

---

## Regulacja obrazu, który nie jest prostokątny

Jeśli obraz projekcji nie jest dokładnie prostokątny, należy wypróbować następujące czynności, aż do rozwiązania problemu:

### 1 Umieść projektor bezpośrednio z przodu, na środku ekranu, jeśli to możliwe prostopadle do ekranu.

### 2 Naciśnij przycisk na pilocie w celu wykonania korekcji **Regulacja narożnika**.

## » Tematy pokrewne

- "Korekcja kształtu obrazu z Regulacją narożnika" [str.25](#)

## Regulacja nieostrego lub zamazanego obrazu

Jeśli obraz projekcji jest nieostry lub zamazany, należy wypróbować następujące czynności, aż do rozwiązania problemu:

- 1** Wyreguluj ostrość obrazu z wykorzystaniem dźwigni ostrzenia.
- 2** Sprawdź następujące elementy:
  - Ustaw projektor wystarczająco blisko ekranu.
  - Ustaw projektor w taki sposób, aby nie był zbyt duży kąt regulacji geometrii obrazu, co mogłoby spowodować zniekształcenia obrazu.

- 3** Wyczyść okna wyświetlania.



Aby uniknąć kondensacji na obiektywie po przyniesieniu projektora z zimnego miejsca, przed użyciem należy poczekać na rozgrzanie projektora do temperatury pokojowej.

- 4** Wyreguluj ustawienie **Ostrość** w menu **Obraz**, aby poprawić jakość obrazu.
  - ☛ **Obraz > Ustawienia niestandardowe > Ostrość**
- 5** Podczas projekcji z komputera, użyj niższej rozdzielczości, dopasowanej do naturalnej rozdzielczości projektora.

## » Tematy pokrewne

- "Ustawienia jakości obrazu - Menu Obraz" [str.49](#)
- "Ustawianie ostrości obrazu przy użyciu dźwigni ostrzenia" [str.26](#)
- "Czyszczenie okna wyświetlania" [str.57](#)

## Problemy ze stałym, częściowym obrazem

Jeśli wyświetla się tylko częściowy obraz komputera, należy wypróbować następujące czynności, aż do rozwiązania problemu:

- 1** Jeśli **Współczynnik kształtu** w menu **Obraz** jest ustawiony na **Powiększenie**, zmień ją na **Normalny**.
- 2** Sprawdź ustawienia wyświetlacza komputera, aby wyłączyć dwa wyświetlacze i ustawić rozdzielczość w zakresie ograniczeń projektora. (W celu uzyskania szczegółów sprawdź podręcznik komputera.)

## » Tematy pokrewne

- "Ustawienia funkcji projektora - Menu Wyświetlanie" [str.53](#)

## Regulacja obrazu z zakłóceniami i zniekształceniami statycznymi

Jeśli na wyświetlanym obrazie występują zakłócenia elektroniczne (szumy) lub zniekształcenia statyczne, należy wypróbować następujące czynności, aż do rozwiązania problemu.

- 1** Należy sprawdzić kable łączące źródło wideo z projektorem. Powinny być:
  - Oddzielone od przewodu zasilającego w celu zabezpieczenia przed zakłóceniami
  - Dokładnie podłączone na obu końcach
  - Nie podłączony przedłużacz
- 2** Po wyregulowaniu kształtu obrazu z wykorzystaniem elementów sterowania projektora spróbuj zmniejszyć ustawienie **Ostrość** w menu **Obraz** projektora, aby poprawić jakość obrazu.

☛ **Obraz > Ustawienia niestandardowe > Ostrość**

- 3** Po podłączeniu przedłużacza, spróbuj uruchomić projekcję bez niego, aby sprawdzić, czy powoduje zakłócenia sygnału.
- 4** Wybierz rozdzielczość wideo komputera i częstotliwość odświeżania zgodną z projektorem.

## » Tematy pokrewne

- "Ustawienia jakości obrazu - Menu Obraz" [str.49](#)

---

## Regulacja obrazu z nieprawidłową jasnością lub kolorami

Jeśli obraz projekcji jest za ciemny lub za jasny albo są nieprawidłowe kolory, należy wypróbować następujące czynności, aż do rozwiązania problemu:

- 1** Wypróbuj różne tryby koloru dla obrazu i otoczenia, wybierając ustawienie **Tryb koloru** w menu **Obraz** projektora.
- 2** Sprawdź ustawienia źródła wideo.
- 3** Wyreguluj **Ustawienia niestandardowe** i **Temperatura barwowa** w menu **Obraz** dla bieżącego źródła wejścia.
- 4** Upewnij się, że wybrano prawidłowe ustawienie **Zakres wideo HDMI** w menu **Obraz** projektora, jeśli jest dostępne dla danego źródła obrazu.
- 5** Upewnij się, że wszystkie kable są dokładnie podłączone do projektora i do urządzenia wideo. Jeśli podłączone zostały dłuższe kable, spróbuj podłączyć krótsze kable.
- 6** Ustaw projektor wystarczająco blisko ekranu.

## » Tematy pokrewne

- "Ustawienia jakości obrazu - Menu Obraz" [str.49](#)



W przypadku problemów z przesyłanym dźwiękiem należy sprawdzić podane w tych sekcjach rozwiązania.

## » Tematy pokrewne

- "Rozwiązywanie problemów z brakiem lub słabą słyszalnością dźwięku" [str.71](#)
- "Rozwiązywanie problemów z trybem głośnika Bluetooth" [str.71](#)

## Rozwiązywanie problemów z brakiem lub słabą słyszalnością dźwięku

Przy braku dźwięku lub, gdy dźwięk jest za cichy, należy wypróbować następujące czynności, aż do rozwiązania problemu:

- 1** Wyreguluj ustawienia głośności projektora przyciskiem  lub  na panelu sterowania lub na pilocie.
- 2** Sprawdź połączenia kablowe między projektorem a źródłem wideo.
- 3** Sprawdź następujące ustawienia na urządzeniu wideo:
  - Sprawdź źródło wideo, aby się upewnić, że głośność została zwiększona oraz że wyjście audio zostało ustawione na prawidłowe źródło.
  - Po podłączeniu projektora do komputera Mac kablem HDMI, upewnij się, że twój komputer Mac obsługuje audio przez port HDMI.
- 4** Aby wyprowadzić audio z głośnika projektora, należy wypróbować następujące rozwiązania:
  - Ustaw **Urządzenie wyjścia dźwięku** na **Głośnik** w menu **Dźwięk**.
  - Ustaw **Format wyjścia dźwięku** na **PCM** w menu **Dźwięk**.

- 5** Aby wyprowadzić audio na zewnętrzne urządzenie audio z użyciem kabla HDMI, wypróbuj następujące rozwiązania:

- Upewnij się, że kabel HDMI jest podłączony do gniazda HDMI2 (ARC) projektora.
- Ustaw **HDMI CEC** na **Włączone** w menu **Ustawienia**.
- Ustaw **HDMI2 ARC** na **Włączone** w menu **Ustawienia**.
- Ustaw **Urządzenie wyjścia dźwięku** na **ARC** w menu **Dźwięk**.
- Ustaw **Format wyjścia dźwięku** na **PCM** w menu **Dźwięk**.
- Upewnij się, że kabel HDMI jest zgodny z HDMI ARC.



Podczas wyprowadzania audio na zewnętrzne urządzenie audio, które nie obsługuje HDMI ARC z użyciem kabla HDMI, należy ustawić **HDMI CEC** na **Wył.** w menu **Ustawienia**.

- 6** Aby wyprowadzić audio do zewnętrznego urządzenia audio z użyciem optycznego, cyfrowego kabla audio, ustaw **Format wyjścia dźwięku** na **PCM** w menu **Dźwięk**.

## » Tematy pokrewne

- "Ustawienia jakości dźwięku - Menu Dźwięk" [str.51](#)

## Rozwiązywanie problemów z trybem głośnika Bluetooth

Jeśli nie można połączyć urządzenia audio Bluetooth z projektorem, należy wypróbować następujące rozwiązania.

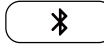
- 1** Naciśnij przycisk  na panelu sterowania lub na pilocie, aby przejść do **Tryb głośnika Bluetooth**.
- 2** Wybierz **Projector** z wyświetlonej w swoim urządzeniu listy dostępnych urządzeń Bluetooth.

**3** Upewnij się, że z projektorem jest połączone tylko jedno urządzenie Bluetooth.

W tym samym czasie nie można połączyć z projektorem wielu urządzeń Bluetooth audio.

**4** Upewnij się, że urządzenie spełnia specyfikacje Bluetooth projektora.

**5** Sprawdź następujące elementy:

- Sprawdź, czy nie ma żadnych przeszkód między urządzeniem audio Bluetooth a projektorem i zmień ich położenie w celu poprawy komunikacji.
- Upewnij się, że połączone urządzenie audio Bluetooth znajduje się w określonym zasięgu komunikacji.
- Należy unikać używania projektora w pobliżu sieci bezprzewodowych, kuchenek mikrofalowych, telefonów bezprzewodowych 2,4 GHz lub innych urządzeń, które wykorzystują pasmo częstotliwości 2,4 GHz. Te urządzenia mogą zakłócać sygnał między projektorem a urządzeniem audio Bluetooth.

## » Tematy pokrewne

- "Specyfikacje Bluetooth" [str.40](#)
- "Używanie projektora, jako głośnika Bluetooth" [str.40](#)



Jeśli projektor nie reaguje na polecenia pilota, należy wypróbować następujące czynności, aż do rozwiązania problemu:



Po zgubieniu pilota można zamówić inny w firmie Epson.

- 1** Sprawdź, czy baterie pilota są prawidłowo włożone i naładowane. W razie potrzeby wymień baterie.
- 2** Sprawdź, czy nie jest zablokowany przycisk pilota, co może spowodować przejście do trybu uśpienia. Zwolnij przycisk, aby wybudzić pilota.
- 3** Jeśli obraz jest wyświetlany z projektora upewnij się, że pilot jest używany we właściwym zakresie kątów odbioru i zakresie odległości od projektora.
- 4** Sprawdź wskaźnik stanu, aby potwierdzić, że stan działania projektora jest normalny.
- 5** Silne światło jarzeniowe, bezpośrednie światło słoneczne lub sygnały podczerwieni innego urządzenia mogą zakłócać odbiorniki projektora. Przyciemnij światła lub odsuń projektor z dala od promieni słońca lub od zakłócającego urządzenia.
- 6** Po wyświetleniu ekranu parowania, wykonaj ponownie parowanie, przytrzymując jednocześnie przez trzy sekundy przycisk [Enter] i przycisk  na pilocie.

## » Tematy pokrewne

- "Obsługa pilotem" [str.19](#)
- "Stan wskaźnika projektora" [str.65](#)
- "Instalacja baterii w pilocie" [str.18](#)

Jeśli nie można używać podłączonych urządzeń z projektora, należy wypróbować następujące czynności, aż do rozwiązania problemu:

- 1** Upewnij się, że kable spełniają wymagania standardu HDMI CEC.
- 2** Upewnij się, że podłączone urządzenia spełniają wymagania standardu HDMI CEC. Więcej informacji zawiera dostarczona z urządzeniem dokumentacja.
- 3** Ustaw **HDMI CEC** na **Włączone** w menu **Ustawienia**.  
☛ **Ustawienia > HDMI CEC > Sterowanie CEC**
- 4** Upewnij się, że wszystkie kable są dokładnie podłączone do projektora i do urządzenia wideo.



Upewnij się, że do portu HDMI2 (ARC) jest podłączony kabel HDMI.

- 5** Upewnij się, że podłączone urządzenia są włączone i znajdują się w trybie gotowości. Więcej informacji zawiera dostarczona z urządzeniem dokumentacja.
- 6** Po podłączeniu nowego urządzenia lub po zmianie połączenia, ponownie ustaw funkcję CEC dla podłączonego urządzenia i ponownie uruchom urządzenie.

## » Tematy pokrewne

- "Ustawienia funkcji projektora - Menu Ustawienia" [str.54](#)
- "Obsługa podłączonych urządzeń z wykorzystaniem funkcji HDMI CEC" [str.43](#)

Jeśli nie można połączyć z siecią Wi-Fi, należy wypróbować następujące rozwiązania.

- 1** Upewnij się, że działają prawidłowo router Wi-Fi i modem. Ponowne uruchomienie tych urządzeń może rozwiązać problem z połączeniem sieciowym.
- 2** Sprawdź, czy nie ma żadnych przeszkód między routerem Wi-Fi a projektorem oraz zmień ich położenie w celu poprawy komunikacji.
- 3** W wyświetlonym menu można sprawdzić ustawienia sieci, po naciśnięciu  w górnym, prawym rogu ekranu głównego Android TV™.
- 4** Po zainicjowaniu projektora, należy ponownie wybrać ustawienia sieci na ekranie ustawień początkowych.

## » Tematy pokrewne

- "Inicjowanie projektora" [str.46](#)

W przypadku jakichkolwiek problemów podczas oglądania Android TV™, sprawdź kolejną stronę.

<https://support.google.com/androidtv/>

# Dodatek

Sprawdź w tych częściach dane techniczne i ważne uwagi dotyczące projektora.

## » Tematy pokrewne

- "Akcesoria opcjonalne i części zamienne" [str.78](#)
- "Rozmiar ekranu i odległość projekcji" [str.79](#)
- "Obsługiwane rozdzielczości wyświetlanego obrazu" [str.80](#)
- "Dane techniczne projektora" [str.81](#)
- "Wymiary zewnętrzne" [str.82](#)
- "Lista symboli bezpieczeństwa i instrukcji" [str.83](#)
- "Informacje bezpieczeństwa dotyczące lasera" [str.85](#)
- "Słownik" [str.87](#)
- "Uwagi" [str.88](#)

Dostępne są następujące akcesoria opcjonalne i części zamienne. Zakupów należy dokonywać zgodnie z aktualnym zapotrzebowaniem.

Poniższa lista akcesoriów opcjonalnych i części zamiennych obowiązuje od: sierpień 2020.

Dane dotyczące akcesoriów mogą zostać zmienione bez wcześniejszego powiadomienia, a dostępność zależy od kraju zakupu.

## » Tematy pokrewne

- "Ekran" [str.78](#)
- "Części zamienne" [str.78](#)

---

## Ekran

**Ekran ultra-krótkiego rzutu ELPSC35 (100")**

**Ekran ultra-krótkiego rzutu ELPSC36 (120")**

Ekran do instalacji na ścianie. (Współczynnik kształtu 16:9)

---

## Części zamienne

**Filtr powietrza ELPAF60**

Użyj filtra zamiennego do zużytych filtrów powietrza.

## » Tematy pokrewne

- "Wymiana filtra powietrza" [str.61](#)

Sprawdź tabelę, aby określić odległość projektora od ekranu zależnie od rozmiaru obrazu projekcji.

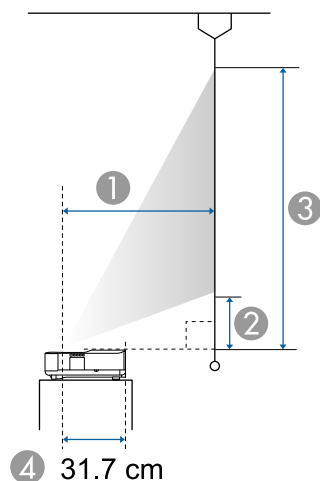

- ① Odległość projekcji (cm)
- ② Odległość między projektorem a dołem ekranu (cm)
- ③ Odległość między projektorem a górą ekranu (cm)
- ④ Odległość od środka obiektywu do tylnej części projektora (w cm)

Rozmiar ekranu 16:9		①	②	③
61"	135 × 76	34.9	12.7	88.7
70"	155 × 87	40.3	15.5	102.7
75"	166 × 93	43.3	17.0	110.4
80"	177 × 100	46.3	18.6	118.2
90"	199 × 112	52.3	21.7	133.8
100"	221 × 125	58.3	24.8	149.3
110"	244 × 137	64.3	27.9	164.9
120"	266 × 149	70.3	31.0	180.5

Rozmiar ekranu 4:3		①	②	③
50"	102 × 76	35.0	12.8	89.0
55"	112 × 84	38.7	14.7	98.5
60"	122 × 91	42.4	16.6	108.0
65"	132 × 99	46.0	18.5	117.5
70"	142 × 107	49.7	20.4	127.0
75"	152 × 114	53.4	22.3	136.6
80"	163 × 122	57.1	24.2	146.1
85"	173 × 130	60.7	26.1	155.6
90"	183 × 137	64.4	28.0	165.1
98"	199 × 149	70.3	31.0	180.4

Rozmiar ekranu 16:10		①	②	③
60"	129 × 81	37.2	13.9	94.7
65"	140 × 88	40.5	15.6	103.1
70"	151 × 94	43.7	17.3	111.5
75"	162 × 101	47.0	18.9	119.9
80"	172 × 108	50.2	20.6	128.3
85"	183 × 114	53.5	22.3	136.7
90"	194 × 121	56.7	24.0	145.1
100"	215 × 135	63.2	27.3	162.0
111"	239 × 149	70.3	31.0	180.5

Ta tabela zawiera listę zgodnych częstotliwości odświeżania i rozdzielczości dla każdego zgodnego formatu wyświetlania wideo.

## Sygnaly wejścia gniazda HDMI

Sygnal	Częstotliwość odświeżania (Hz)	Rozdzielczość (piksele)	Przestrzeń barwowa
VGA	60	640 × 480	RGB*
SDTV (480i/480p)	59,94	720 × 480	4:2:2/4:4:4/RGB
SDTV (576i/576p)	50	720 × 576	4:2:2/4:4:4/RGB
HDTV (720p)	50/59,94/60	1280 × 720	4:2:2/4:4:4/RGB
HDTV (1080i)	50/59,94/60	1920 × 1080	4:2:2/4:4:4/RGB
HDTV (1080p)	23,98/24/29,97/30/50/59,94/60	1920 × 1080	4:2:2/4:4:4/RGB
4K (3840 × 2160)	23,98/24/25/29,97/30	3840 × 2160	4:2:2/4:4:4*/RGB*
	50/59,94/60		4:2:0*
4K (4096 × 2160)	23,98/24/25/29,97/30	4096 × 2160	4:2:2/4:4:4*/RGB*
	50/59,94/60		4:2:0*

\* Obsługa wyłącznie 8 bitowej.

Następujące sygnaly obsługują HDR10 i HLG.

Sygnal	Częstotliwość odświeżania (Hz)	Rozdzielczość (piksele)	Przestrzeń barwowa**
1080p (1920 × 1080)	23,98/24/29,97/30/50/59,94/60	1920 × 1080	4:2:2/4:4:4/RGB
4K (3840 × 2160)	23,98/24/25/29,97/30	3840 × 2160	4:2:2
4K (4096 × 2160)	23,98/24/25/29,97/30	4096 × 2160	4:2:2

\* Obsługa wyłącznie 10 i 12 bitowej.



Nazwa produktu	EH-LS300W/EH-LS300B
Wymiary	467 (S) × 133 (W) × 400 (G) mm (bez części podniesionej)
Rozmiar panelu LCD	0,61"
Sposób wyświetlania	Polisilikonowa aktywna matryca TFT
Rozdzielczość	2 073 600 pikseli Full HD (1920 (W) × 1080 (H) punktów) × 3
Regulacja ostrości	Ręczna
Źródło światła	Dioda lasera
Moc wyjścia źródła światła	Do 81 W
Długość fali	od 449 do 461 nm
Żywotność źródła światła *	Do 20 000 godzin
Maks. wyjście audio	20 W
Głośnik	2.1 kanałowy (Głośnik × 2, głośnik niskotonowy × 1)
Zasilanie	Prąd przemienny 100-240 V ±10% 50/60 Hz 3,0 - 1,3 A
Zużycie energii (w zakresie od 100 do 120 V)	Zużycie energii w trybie działania: 292 W
Zużycie energii (w zakresie od 220 do 240 V)	Zużycie energii w trybie działania: 278 W
Zużycie energii w trybie gotowości	Włączona komunikacja: 2,0 W Wyłączona komunikacja: 0,5 W
Pułap pracy	Wysokość od 0 do 3000 m n.p.m.
Temperatura pracy	Wysokość nad poziomem morza 0 do 2286 m: 5 do +35°C (Bez kondensacji) Wysokość nad poziomem morza 2287 do 3000 m: 5 do +30°C (wilgotność 20 do 80%, bez kondensacji)
Temperatura przechowywania	-10 do +60°C (Wilgotność 10 do 90%, bez kondensacji)
Masa	Okolo 7,2 kg

\* Przybliżony czas zmniejszenia jasności źródła światła do połowy oryginalnej wartości. (Przy założeniu, że ten projektor jest używany w atmosferze o zawartości cząstek stałych poniżej 0,04 do 0,2mg/m<sup>3</sup>. Szacunkowy czas zależy od używania projektora i warunków działania)

#### » Tematy pokrewne

- "Specyfikacja złączy" [str.81](#)

### Specyfikacja złączy

Gniazdo HDMI1	1	HDMI
Gniazdo HDMI2 (ARC)	1	HDMI
Gniazdo USB-A	1	Złącze USB (Typ A)
Gniazdo Service	1	Złącze USB (Mini-B)
Gniazdo Optical Out	1	Optyczne cyfrowe złącze audio (S/PDIF)

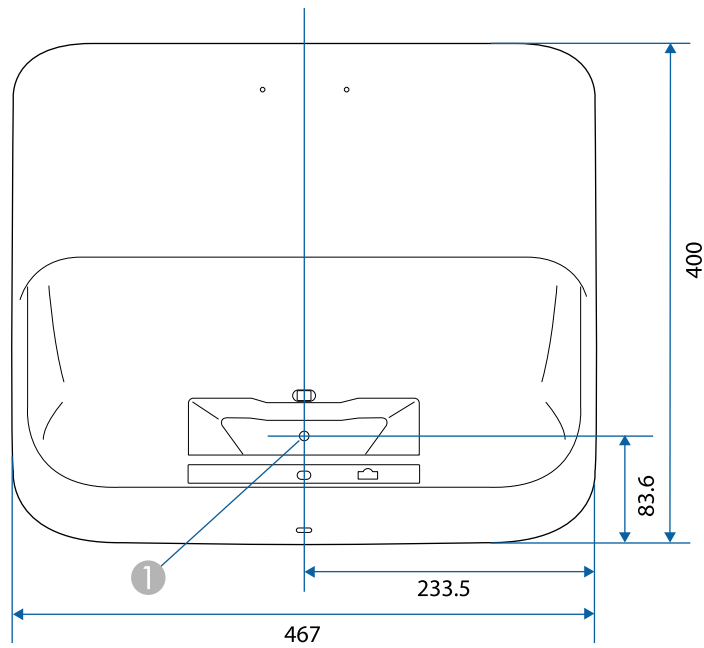



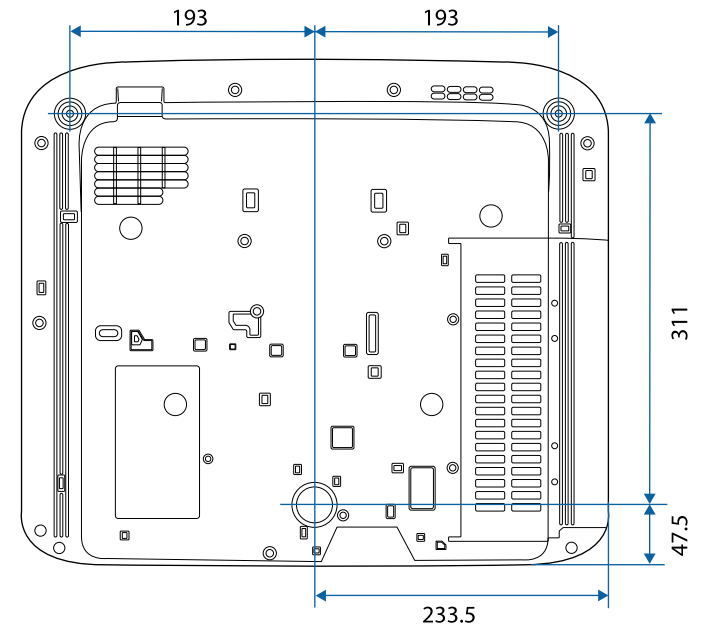











1 Środek okna wyświetlania









Jednostką na tych ilustracjach jest mm.

Następująca tabela zawiera opis symboli bezpieczeństwa na etykiecie urządzenia.

No.	Znak symbolu	Zatwierdzone standardy	Opis
1		IEC60417 No. 5007	"WŁĄCZENIE" (zasilanie) Wskazuje podłączenie do zasilania.
2		IEC60417 No. 5008	"WYŁĄCZENIE" (zasilanie) Wskazuje odłączenie od zasilania.
3		IEC60417 No. 5009	Czuwanie Do identyfikacji przełącznika lub pozycji przełącznika, poprzez użycie którego część urządzenia jest włączana w celu wprowadzenia go do stanu czuwania.
4		ISO7000 No. 0434B, IEC3864-B3.1	Przeostroga Do identyfikacji ogólnych ostrzeżeń podczas używania produktu.
5		IEC60417 No. 5041	Ostrzeżenie, gorąca powierzchnia Wskazanie, że zaznaczony element może być gorący i nie należy go dotykać bez zachowania ostrożności.
6		IEC60417 No. 6042 ISO3864-B3.6	Przeostroga, niebezpieczeństwo porażenia prądem elektrycznym Do identyfikacji urządzenia, które może spowodować niebezpieczeństwo porażenia prądem elektrycznym.
7		IEC60417 No. 5957	Wyłącznie do używania wewnątrz pomieszczeń Do identyfikacji urządzeń elektrycznych przeznaczonych do użytku wewnątrz pomieszczeń.

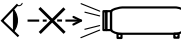
No.	Znak symbolu	Zatwierdzone standardy	Opis
8		IEC60417 No. 5926	Biegunowość złącza zasilania prądu stałego Do identyfikacji złączy plus i minus (bieguny) w części urządzenia do którego może być podłączone zasilanie prądem stałym.
9		—	Taki sam jak No. 8.
10		IEC60417 No. 5001B	Bateria, ogólne W urządzeniu zasilania baterijnego. Do identyfikacji na przykład pokryw wewnątrz baterii lub złączy.
11		IEC60417 No. 5002	Lokalizacja cel Do identyfikacji uchwytu baterii i do identyfikacji lokalizacji cel wewnątrz uchwytu baterii.
12		—	Taki sam jak No. 11.
13		IEC60417 No. 5019	Uziemienie ochronne Do identyfikacji dowolnych złączy przeznaczonych do połączenia z zewnętrznym przewodnikiem w celu zabezpieczenia przez porażeniem prądem elektrycznym w przypadku awarii lub złącza ochronnej elektrody uziemienia.
14		IEC60417 No. 5017	Uziemienie Do identyfikacji złącza uziemienia w sytuacjach, gdy nie jest jednoznacznie wymagany symbol No. 13.

No.	Znak symbolu	Zatwierdzone standardy	Opis
15		IEC60417 No. 5032	Prąd przemienny Do wskazania na tabliczce znamionowej, że urządzenie może być zasilane wyłącznie prądem przemiennym; do identyfikacji odpowiednich złączy.
16		IEC60417 No. 5031	Prąd stały Do wskazania na tabliczce znamionowej, że urządzenie może być zasilane wyłącznie prądem stałym; do identyfikacji odpowiednich złączy.
17		IEC60417 No. 5172	Urządzenie klasy II Do identyfikacji urządzenia spełniającego wymagania dotyczące bezpieczeństwa, określone dla urządzeń klasy II, zgodnie z IEC 61140.
18		ISO 3864	Ogólny zakaz Do identyfikacji zakazanych działań lub operacji.
19		ISO 3864	Zakaz dotykania Do wskazania obrażeń, które mogą wystąpić po dotknięciu określonej części urządzenia.
20		—	Nigdy nie wolno zaglądać w obiektyw włączonego projektora.
21		—	Do wskazania, że nie można umieszczać niczego na projektorze.
22		ISO3864 IEC60825-1	Przeostrożenie, promieniowanie laserowe Do wskazania, że urządzenie generuje promieniowanie laserowe.

No.	Znak symbolu	Zatwierdzone standardy	Opis
23		ISO 3864	Zakaz demontażu Do wskazania niebezpieczeństwa odniesienia obrażeń podczas demontażu urządzenia, takich jak porażenie prądem elektrycznym.
24		IEC60417 No. 5266	Stan gotowości, częściowy stan gotowości Do wskazywania, że część sprzętu znajduje się w stanie gotowości.
25		ISO3864 IEC60417 No. 5057	Przeostrożenie, ruchome części Informuje, że należy zachować dystans od ruchomych części, zgodnie ze standardami bezpieczeństwa.
26		IEC60417 No. 6056	Ostrzeżenie (Ruchome łopatki wentylatora) Ze względów bezpieczeństwa, należy zawsze zachować dystans od poruszających się łopatek wentylatora.
27		IEC60417 No. 6043	Ostrzeżenie (Ostre krawędzie) Do wskazywania ostrych krawędzi, których nie należy dotykać.
28		—	Do wskazywania, że podczas projekcji nie należy zaglądać w obiektyw.
29		ISO7010 No. W027 ISO 3864	Ostrzeżenie, promieniowanie optyczne (takie jak UV, promieniowanie widoczne, podczerwień) W pobliżu promieniowania optycznego należy uważać, aby uniknąć obrażeń oczu i skóry.
30		IEC60417 No. 5109	Nie należy używać w obszarach zamieszkałych. Aby zidentyfikować urządzenie elektryczne, które nie nadaje się do używania w obszarze zamieszkałym.

Ten projektor to produkt laserowy klasy 1, zgodny z międzynarodową normą IEC/EN60825-1:2014 dla laserów.

Podczas używania projektora należy przestrzegać instrukcji bezpieczeństwa.

## Ostrzeżenie

- Nie należy otwierać obudowy projektora. Projektor jest wyposażony w laser wysokiej mocy.
- Produkt ten może emitować niebezpieczne promieniowanie optyczne. Nie wolno patrzeć na działające źródło światła. Może to doprowadzić do uszkodzenia wzroku.

## Przestroga

Nie należy demontować projektora, podczas jego utylizacji. Utylizację należy wykonać zgodnie z lokalnym lub krajowym prawem i przepisami.



Jako źródło światła projektor wykorzystuje laser. Laser ma następujące właściwości.

- Zależnie od warunków otoczenia, jasność źródła światła może się zmniejszyć. Jasność zmniejsza się w znacznym stopniu, przy zbyt wysokiej temperaturze.
- Jasność źródła światła obniża się wraz z upływem czasu używania. Można zmienić relację między czasem używania, a stopniem obniżenia ustawień jasności.

## ▶ Tematy pokrewne

- "Etykiety ostrzegawcze dotyczące lasera" [str.85](#)

## Wewnątrz



## Etykiety ostrzegawcze dotyczące lasera

Etykiety z ostrzeżeniami dotyczącymi lasera są przymocowane do projektora.

## Z boku

Jak przy każdym źródle jasnego światła, nie należy patrzeć w strumień światła, RG2 IEC/EN 62471-5:2015.

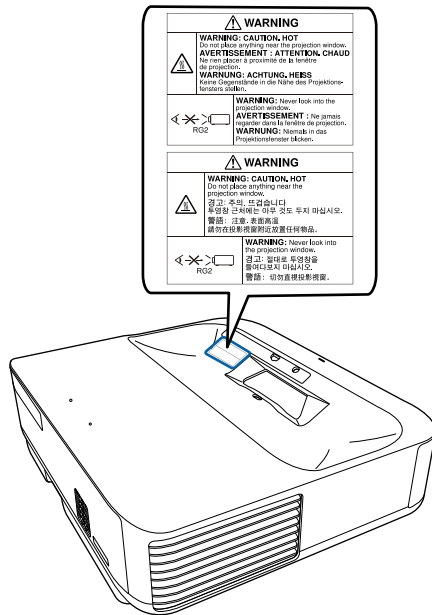

W tej sekcji objaśniono w skrócie trudniejsze terminy, które nie zostały wyjaśnione w tekście tego podręcznika. Aby uzyskać więcej szczegółów, należy skorzystać z ogólnie dostępnej literatury na dany temat.

Współczynnik kształtu obrazu	Proporcja pomiędzy wysokością a szerokością obrazu. Ekran o współczynniku 16:9 (poz:pion), np. ekrany HDTV są nazywane ekranami panoramicznymi. Współczynnik wyświetlacza telewizora SDTV oraz typowego komputera wynosi 4:3.
Kontrast	Względna jasność jasnych i ciemnych obszarów obrazu może być podwyższona lub obniżona, aby tekst i grafika były bardziej widoczne lub bardziej gładkie. Regulacja tej szczególnej cechy obrazu nazywa się regulacją kontrastu.
Full HD	Standardowy rozmiar ekranu o rozdzielczości 1920 (w poziomie) × 1080 (w pionie) pikseli.
HDCP	HDCP to akronim od High-bandwidth Digital Content Protection. HDCP zapobiega nielegalnemu kopiowaniu i zapewnia ochronę praw autorskich za pomocą szyfrowania danych cyfrowych przesyłanych przez złącza DVI i HDMI. Ponieważ port HDMI w tym projektorze obsługuje HDCP, może wyświetlać obrazy cyfrowe zabezpieczone technologią HDCP. Jednak projektor ten może nie wyświetlać obrazów zabezpieczonych za pomocą zaktualizowanych lub zmodyfikowanych wersji szyfrowania HDCP.
HDMI™	HDMI jest akronimem od angielskiego terminu High Definition Multimedia Interface. HDMI™ to standard wykorzystywany przede wszystkim w elektronicznym sprzęcie cyfrowym oraz w komputerach. Jest to standard służący do cyfrowego przesyłania obrazów w jakości HD oraz dźwięków wielokanałowych. Brak kompresji sygnału cyfrowego umożliwia przesyłanie obrazów w najwyższej jakości. Pozwala również na szyfrowanie sygnału cyfrowego.

HDTV	Skrót od nazwy High-Definition Television, czyli telewizja wysokiej rozdzielczości, która spełnia następujące kryteria: <ul style="list-style-type: none"> <li>• Pionowa rozdzielczość minimum 720p lub 1080i (p = Progresywne, i = Przeplot)</li> <li>• Ekran ze współczynnikiem kształtu 16:9</li> </ul>
Parowanie	Aby zapewnić dwustronną komunikację, należy zarejestrować urządzenia przed połączeniem z urządzeniami Bluetooth.
Częst. odświeżania	Świejące elementy wyświetlacza mają taką samą jasność i kolor przez bardzo krótki czas. Z tego powodu obraz musi być skanowany wiele razy na sekundę, aby odświeżyć świecący element. Liczba odświeżeń na sekundę nazywa się częstotliwością odświeżania i jest wyrażana w hercach (Hz).
SDTV	Akronim od Standard Definition Television, czyli telewizja standardowa, która nie spełnia parametrów HDTV - telewizji wysokiej rozdzielczości.
VGA	Standardowy rozmiar ekranu o rozdzielczości 640 (w poziomie) × 480 (w pionie) pikseli.
WXGA	Standardowy rozmiar ekranu o rozdzielczości 1280 (w poziomie) × 800 (w pionie) pikseli.

Niżej wymienione punkty zawierają ważne uwagi dotyczące projektora.

#### » Tematy pokrewne

- "Indication of the manufacturer and the importer in accordance with requirements of EU directive" [str.88](#)
- "Ograniczenia dotyczące korzystania z produktu" [str.88](#)
- "Znaki towarowe" [str.88](#)
- "Informacje dotyczące praw autorskich" [str.89](#)
- "Prawa autorskie" [str.89](#)

### Indication of the manufacturer and the importer in accordance with requirements of EU directive

Manufacturer: SEIKO EPSON CORPORATION  
Address: 3-5, Owa 3-chome, Suwa-shi, Nagano-ken 392-8502 Japan  
Telephone: 81-266-52-3131  
<http://www.epson.com/>

Importer: EPSON EUROPE B.V.  
Address: Atlas Arena, Asia Building, Hoogoorddreef 5,1101 BA Amsterdam Zuidoost  
The Netherlands  
Telephone: 31-20-314-5000  
<http://www.epson.eu/>

### Ograniczenia dotyczące korzystania z produktu

Jeżeli ten produkt jest używany w zastosowaniach wymagających wysokiego poziomu niezawodności i bezpieczeństwa, takich jak urządzenia transportowe związane z transportem lotniczym, kolejowym, morskim i samochodowym; urządzenia zapobiegające klęskom żywiołowym; różne urządzenia zabezpieczające; urządzenia funkcjonalne i precyzyjne, należy rozważyć wykorzystanie w projekcie systemu rozwiązań odpornych na awarie oraz

elementów nadmiarowych w celu zapewnienia bezpieczeństwa i całkowitej niezawodności systemu. Ponieważ ten produkt nie jest przeznaczony do zastosowań wymagających bardzo wysokiego poziomu niezawodności i bezpieczeństwa, takich jak sprzęt lotniczy, kluczowy sprzęt komunikacyjny, sprzęt kontrolny urządzeń jądrowych oraz sprzęt medyczny związany z bezpośrednią opieką medyczną, po dokładnym zapoznaniu się z produktem należy samodzielnie ocenić jego przydatność do konkretnego zastosowania.

### Znaki towarowe

EPSON to zastrzeżony znak towarowy, EXCEED YOUR VISION i jego logo, to zastrzeżone znaki towarowe lub znaki towarowe Seiko Epson Corporation.

Mac, OS X i macOS to znaki towarowe Apple Inc.

Microsoft, Windows i logo Windows, to znaki towarowe lub zastrzeżone znaki towarowe Microsoft Corporation w Stanach Zjednoczonych i/lub w innych krajach.

Google, Google Play, YouTube i Android TV to znaki towarowe Google LLC.

Wyprodukowano na podstawie licencji Dolby Laboratories. Dolby, Dolby Audio, i symbol podwójnego D, to znaki towarowe Dolby Laboratories.

HDMI, Logo HDMI i High-Definition Multimedia Interface, to znaki towarowe lub zastrzeżone znaki towarowe HDMI Licensing Administrator, Inc. 

Wi-Fi™ to znak towarowy Wi-Fi Alliance.

Słowo i logo Bluetooth® to zastrzeżone znaki towarowe będące własnością firmy Bluetooth SIG, Inc., a firma Seiko Epson Corporation używa tych znaków na podstawie uzyskanej licencji. Inne znaki towarowe i nazwy handlowe są własnością odpowiednich właścicieli.

Adobe i Adobe Reader to zastrzeżone znaki towarowe lub znaki towarowe Adobe Systems Incorporated w Stanach Zjednoczonych i/lub w innych krajach.

Inne nazwy produktów użyte w tym dokumencie, służą wyłącznie do identyfikacji i mogą być znakami towarowymi ich odpowiednich właścicieli. Firma Epson nie rości sobie żadnych praw do tych znaków.



---

## Informacje dotyczące praw autorskich

Wszelkie prawa zastrzeżone. Żadna część niniejszej publikacji nie może być powielana, przechowywana w jakimkolwiek systemie wyszukiwania informacji ani przesyłana w żadnej formie za pomocą jakichkolwiek środków (elektronicznych, mechanicznych, fotokopii, nagrywania i innych) bez uprzedniej pisemnej zgody firmy Seiko Epson Corporation. Użycie informacji zawartych w niniejszej publikacji nie jest związane z żadną odpowiedzialnością patentową. Wykorzystanie informacji zawartych w niniejszej dokumentacji nie podlega także odpowiedzialności za wyniki z tego faktu szkody.

Firma Seiko Epson Corporation ani stowarzyszone z nią firmy nie będą odpowiadać przed nabywcą produktu ani stronami trzecimi za szkody, straty, koszty bądź wydatki poniesione przez nabywcę lub strony trzecie na skutek: uszkodzenia, niewłaściwego użycia lub użycia produktu niezgodnie z przeznaczeniem albo niedozwolonej modyfikacji, naprawy lub zmiany produktu, a także (za wyjątkiem Stanów Zjednoczonych) postępowania niezgodnego z instrukcjami obsługi i konserwacji urządzeń firmy Seiko Epson Corporation.

Firma Epson Seiko Corporation nie ponosi odpowiedzialności za ewentualne uszkodzenia lub problemy, które wynikają z zastosowania dodatkowych elementów lub materiałów eksploatacyjnych, oznaczonych przez firmę Seiko Epson Corporation jako Original Epson Products lub Epson Approved Products.

Treść niniejszego przewodnika może zostać zmieniona lub zaktualizowana bez wcześniejszego powiadomienia.

Wygląd projektora przedstawiony na ilustracjach w przewodniku może różnić się od wyglądu faktycznego.

---

## Prawa autorskie

Ta informacja może zostać zmieniona bez powiadomienia.

© 2020 Seiko Epson Corporation

2020.8 414042900PL