

**PHILIPS**

**AVENT**

SCF283, SCF282,  
SCF281

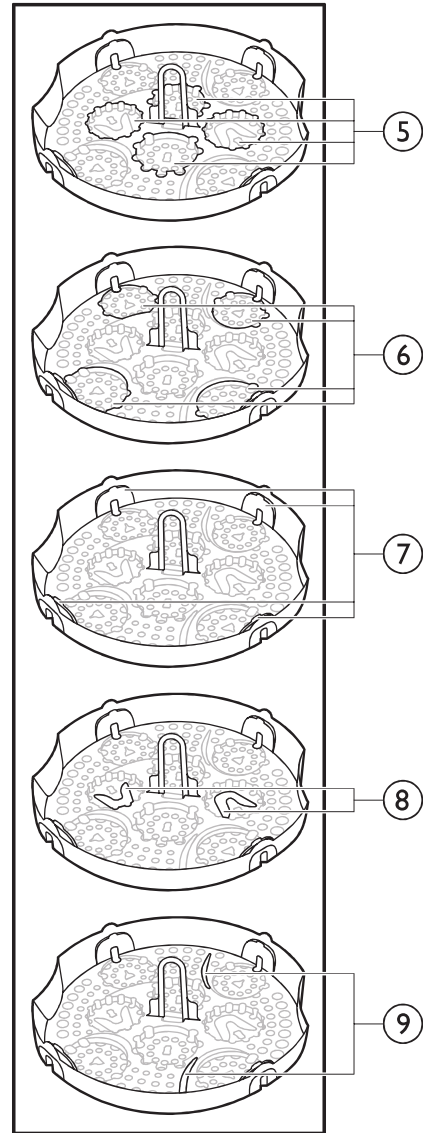

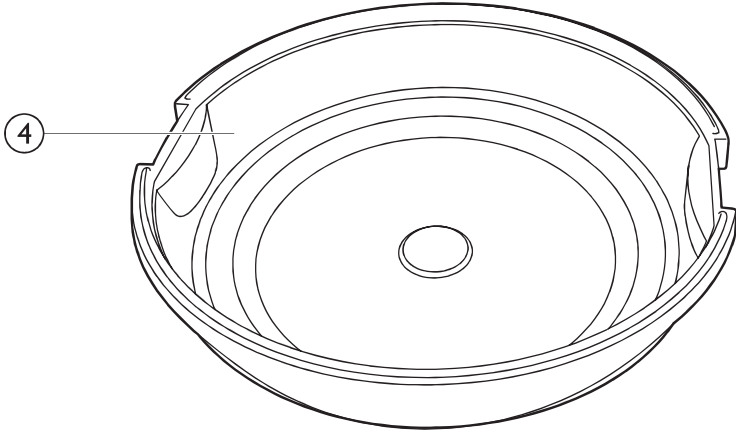
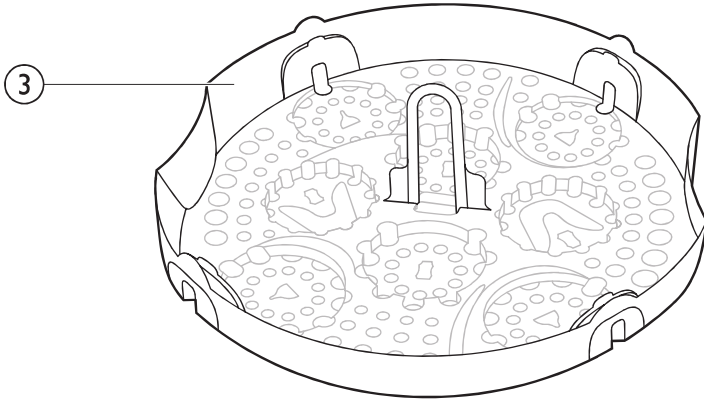
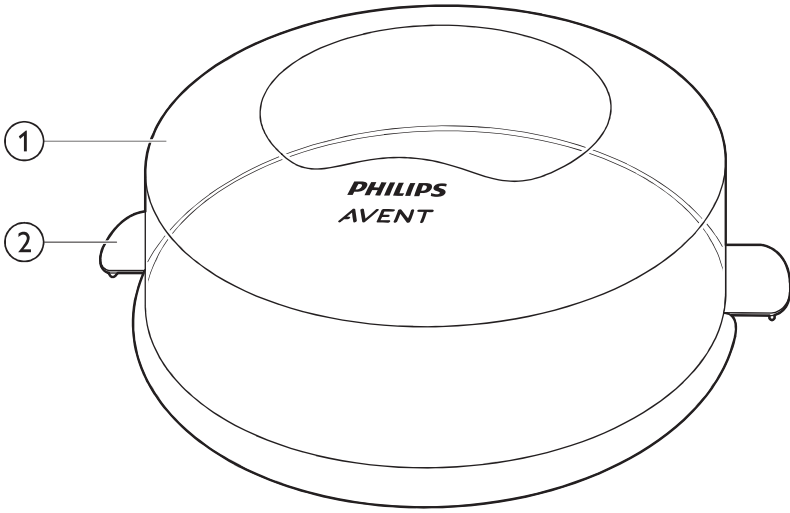

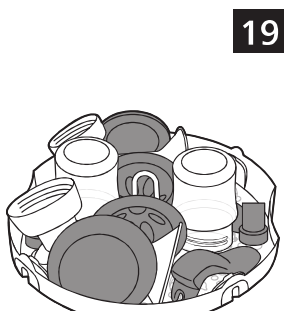
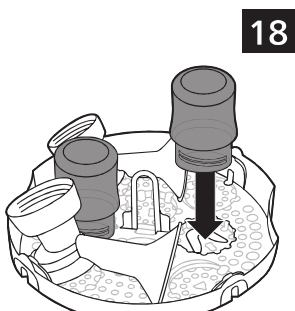
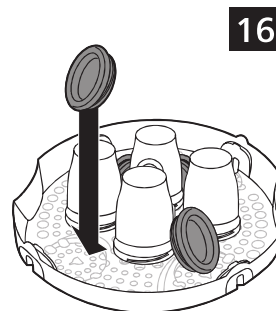
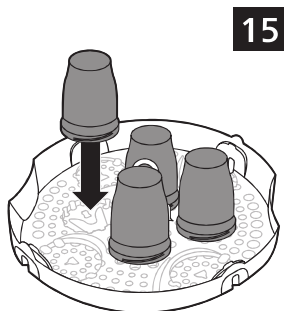
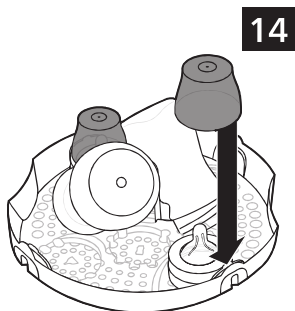
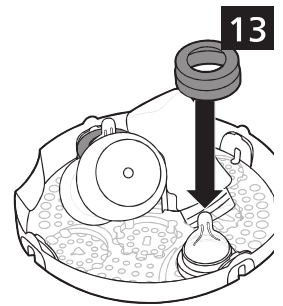
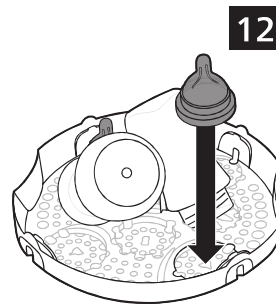
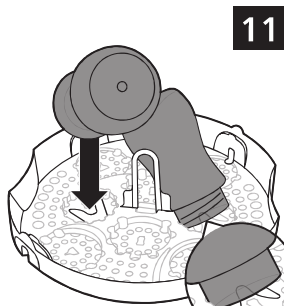
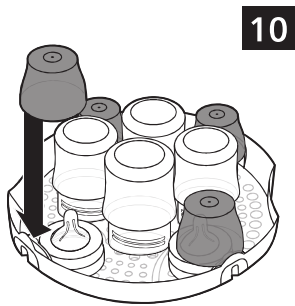
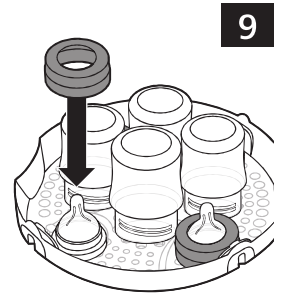
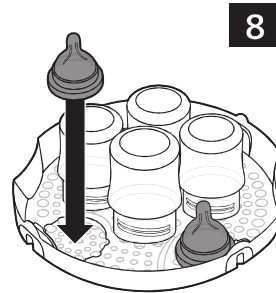
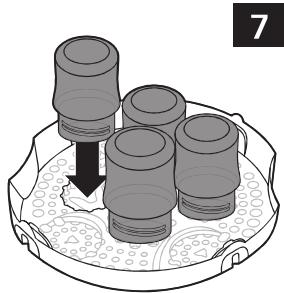
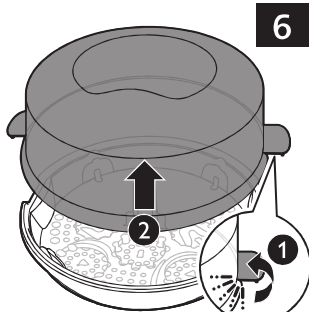
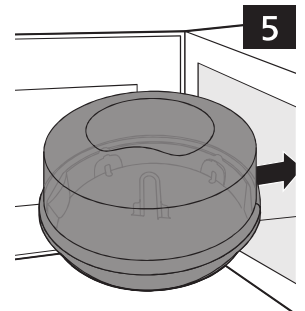
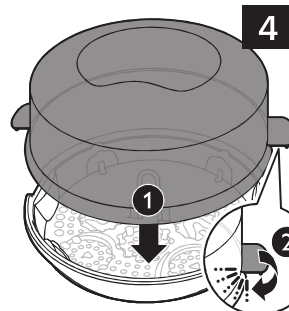
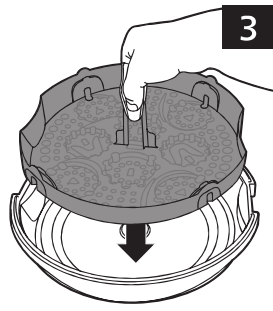
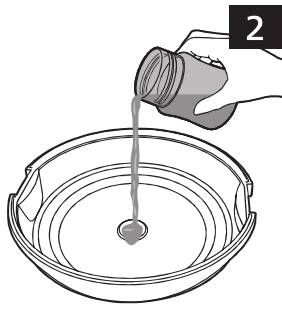

## Wprowadzenie

Gratulujemy zakupu i witamy wśród użytkowników produktów Philips! Aby w pełni skorzystać z oferowanej przez firmę Philips pomocy, zarejestruj swój produkt na stronie [www.philips.com/welcome](http://www.philips.com/welcome).

## Opis ogólny (rys. 1)

- 1 Pokrywka
- 2 Zaciski
- 3 Kosz
- 4 Podstawa
- 5 Otwory na butelki
- 6 Otwory na smoczki
- 7 Uchwyty nasadek kopytkowych
- 8 Otwory na duże butelki
- 9 Otwory na laktatory

## Ważne

Przed rozpoczęciem korzystania ze sterylizatora mikrofalowego zapoznaj się dokładnie z jego instrukcją obsługi i zachowaj ją na przyszłość.

### Ostrzeżenie

- Przed wyjęciem sterylizatora z mikrofalówki zaczekaj, aż ostygnie. Zachowaj ostrożność podczas przenoszenia bądź otwierania sterylizatora, gdyż woda znajdująca się w środku może nadal być gorąca.
- Nie zdejmuj pokrywki sterylizatora natychmiast po zakończeniu sterylizacji, gdyż wydobywająca się para jest bardzo gorąca. Może ona spowodować poparzenia, dlatego należy poczekać, aż sterylizator ostygnie.
- Nie należy stosować dodatkowych środków do wody.
- Przed umieszczeniem urządzenia w mikrofalówce zawsze upewnij się, że w podstawie znajduje się woda.
- Nie wlewaj do sterylizatora środków dezynfekujących ani żadnych innych środków chemicznych.
- Nie wkładaj metalowych przedmiotów do sterylizatora, gdyż może to spowodować uszkodzenie mikrofalówki.
- Nie przeciążaj sterylizatora — w przeciwnym razie akcesoria nie zostaną prawidłowo wysterylizowane.
- Urządzenie należy stosować wyłącznie do sterylizacji butelek dla dzieci i innych akcesoriów do tego przeznaczonych. Zapoznaj się z instrukcją w celu upewnienia się, czy akcesoria, które chcesz wysterylizować, są odpowiednie do stosowania w sterylizatorze.
- Sterylizator jest przeznaczony wyłącznie do użytku domowego.

**Uwaga**

- Nie pozwalaj dzieciom bawić się sterylizatorem.
- Przed przystąpieniem do sterylizacji zawsze upewnij się, że w podstawie znajduje się 200 ml wody.
- Po każdym użyciu zaczekaj, aż reszta wody ostygnie, i wylej ją ze sterylizatora.
- Przed odstawieniem sterylizatora zaczekaj, aż ostygnie.
- Umyj ręce, zanim dotkniesz wysterylizowanych akcesoriów.
- Nie wystawiaj sterylizatora na działanie wysokich temperatur lub promieni słonecznych.
- Nie umieszczaj sterylizatora na gorącej powierzchni.
- Jeśli do sterylizacji używasz kuchenki mikrofalowej z funkcją grilla, nie wybieraj tej funkcji. Po zakończeniu procesu grillowania poczekaj, aż kuchenka mikrofalowa ostygnie, zanim włożysz do niej sterylizator.

**Przed pierwszym użyciem**

Przed pierwszym użyciem sterylizatora wyczyść go dokładnie w sposób opisany poniżej.

- 1** Wyjmij kosz z podstawy.
- 2** Użyj butelki dla dziecka lub miarki i odmierz dokładnie 200 ml wody z kranu i wlej do podstawy (rys. 2).

Ilość wody musi wynosić dokładnie 200 ml. Jeśli w podstawie znajduje się zbyt dużo wody, akcesoria nie zostaną prawidłowo wysterylizowane. Z kolei zbyt mała ilość wody może spowodować uszkodzenie sterylizatora lub mikrofalówki.

- 3** Umieść kosz w podstawie (rys. 3).
- 4** Nałóż pokrywkę na sterylizator (1) i dociśnij zaciski, aby ją zablokować (2). (rys. 4)
- 5** Umieść sterylizator w mikrofalówce. (rys. 5)

**Uwaga:** Przed rozpoczęciem sterylizacji sprawdź, czy mikrofalówka jest czysta i sucha.

**Uwaga:** Jeśli do sterylizacji używasz kuchenki mikrofalowej z funkcją grilla, nie wybieraj tej funkcji. Po zakończeniu procesu grillowania poczekaj, aż kuchenka mikrofalowa ostygnie, zanim włożysz do niej sterylizator.

- 6** W mikrofalówce wybierz odpowiednią moc i czas (patrz tabela w rozdziale „Korzystanie ze sterylizatora mikrofalowego”), a następnie włącz mikrofalówkę.
- 7** Kiedy mikrofalówka skończy pracę, otwórz ją i zaczekaj, aż sterylizator ostygnie, zanim wyjmiesz go z mikrofalówki.
- 8** Otwórz zaciski (1) i zdejmij pokrywkę (2) (rys. 6).
- 9** Wylej resztę wody, a następnie dokładnie wypłucz podstawę i kosz.



## Przygotowanie do użycia

### Napełnianie kosza

Przed włożeniem do kosza akcesoriów do sterylizacji umyj je dokładnie w zmywarce lub ręcznie ciepłą wodą z dodatkiem płynu do mycia naczyń. Upewnij się, że wszelkie pozostałości mleka zostały usunięte.

**Uwaga: Sprawdź, czy wszystkie akcesoria do sterylizacji są całkowicie rozmontowane, i umieść je w koszu otworami do dołu, aby nie dopuścić do zapełnienia ich wodą.**

**Uwaga: Nie umieszczaj akcesoriów zbyt blisko siebie. Aby sterylizacja była skuteczna, potrzebna jest przestrzeń umożliwiającą cyrkulację pary.**

Istnieje kilka sposobów napełnienia kosza:

#### Cztery butelki do karmienia Philips Avent

**1** Umieść butelki do góry dnem w otworach na butelki. (rys. 7)

**2** Umieść smoczki w otworach na smoczki (rys. 8).

**3** Umieść pierścienie mocujące luźno na smoczkach (rys. 9).

**Uwaga: Większe pierścienie mocujące będą pasowały tylko po umieszczeniu ich nad smoczkami w pozycji pochyłej.**

**4** Umieść nasadki kopałkowe w uchwytach nasadek kopałkowych (rys. 10).

#### Dwie duże butelki do karmienia Philips Avent (330 ml)

**1** Umieść krawędzie butelek w otworach na duże butelki (rys. 11).

**2** Umieść smoczki w otworach na smoczki (rys. 12).

**3** Umieść pierścienie mocujące luźno na smoczkach (rys. 13).

**Uwaga: Większe pierścienie mocujące będą pasowały tylko po umieszczeniu ich nad smoczkami w pozycji pochyłej.**

**4** Umieść nasadki kopałkowe w uchwytach nasadek kopałkowych (rys. 14).

#### Cztery pojemniki i pokrywki Philips Avent

**1** Umieść pojemniki w koszu do góry dnem (rys. 15).

**2** Ustaw pokrywki w pozycji pionowej dookoła butelek. (rys. 16)

#### Dwa laktatory i dwie butelki do karmienia Philips Avent

W sterylizatorze nie wolno umieszczać części elektrycznych.

**1** Całkowicie rozłóż laktator.

**2** Umieść krawędzie części głównej laktatora w otworach na laktator na dnie kosza (rys. 17).

**3** Umieść butelki do góry dnem w otworach na butelki (rys. 18).

**4** Umieść pozostałe nieelektryczne części laktatora w dowolnej, niezablokowanej części kosza (rys. 19).

**Uwaga: Upewnij się, że możliwa będzie cyrkulacja pary wokół tych części.**

## Korzystanie ze sterylizatora mikrofalowego

W sterylizatorze należy umieszczać tylko akcesoria do tego przeznaczone. Nie sterylizuj szczotki do butelek ani akcesoriów zawierających płyny, takich jak gryzaki wypełnione substancją chłodzącą.

Uwaga: Przed sterylizacją butelek i innych przedmiotów najpierw je umyj.

- 1** Wyjmij kosz z podstawy.
- 2** Użyj butelki dla dziecka lub miarki i odmierz dokładnie 200 ml wody z kranu i wlej do podstawy (rys. 2).

Ilość wody musi wynosić dokładnie 200 ml. Jeśli w podstawie znajduje się zbyt dużo wody, akcesoria nie zostaną prawidłowo wysterylizowane. Z kolei zbyt mała ilość wody może spowodować uszkodzenie sterylizatora lub mikrofalówki.

- 3** Umieść kosz w podstawie (rys. 3).
- 4** Umieść akcesoria przeznaczone do sterylizacji w koszu (patrz rozdział „Przygotowanie do użycia”).
- 5** Nałóż pokrywkę na sterylizator (1) i dociśnij zaciski, aby ją zablokować (2) (rys. 4).
- 6** Umieść sterylizator w mikrofalówce. (rys. 5)

Uwaga: Przed rozpoczęciem sterylizacji sprawdź, czy mikrofalówka jest czysta i sucha.

- 7** W mikrofalówce wybierz odpowiednią moc i czas (patrz tabela poniżej), a następnie włącz mikrofalówkę.

Uwaga: Jeśli do sterylizacji używasz kuchenki mikrofalowej z funkcją grilla, nie wybieraj tej funkcji. Po zakończeniu procesu grillowania poczekaj, aż kuchenka mikrofalowa ostygnie, zanim włożysz do niej sterylizator.

Uwaga: Nie przekraczaj czasu sterylizacji podanego w tabeli.

### Dane techniczne mikrofalówki

Moc w watach	Czas sterylizacji	Czas stygnięcia
1200–1850 W	2 min	2 min
850–1100 W	4 min	2 min
500–800 W	6 min	2 min

- 8** Kiedy mikrofalówka skończy pracę, otwórz ją i zaczekaj, aż sterylizator ostygnie, zanim wyjmiesz go z mikrofalówki.

Zachowaj ostrożność, gdyż z mikrofalówki może wydobywać się gorąca para.

- 9** Wyjmij sterylizator z mikrofalówki.

Uwaga: Nie przechylaj sterylizatora. Mogłoby to powodować wyciekanie lub rozlewanie się gorącej wody.

Uwaga: Akcesoria zachowują sterylność do 24 godzin od sterylizacji, jeśli pozostają w sterylizatorze mikrofalowym z zamkniętą pokrywką.

**10** Otwórz zaciski (1) i zdejmij pokrywkę (2) (rys. 6).

**11** Wyjmij z kosza butelki i inne akcesoria. W celu usunięcia mniejszych elementów użyj szczypiec.

Zachowaj ostrożność, gdyż ze sterylizatora może wydobywać się gorąca para, a wysterylizowane akcesoria mogą wciąż być gorące.

**12** Po wyjęciu wysterylizowanych akcesoriów wylej resztę wody, dokładnie wypłucz podstawę i kosz, a następnie wytrzyj wszystkie części do sucha.

## Czyszczenie

Aby zapobiec osadzaniu się kamienia, czyść pokrywkę, kosz i podstawę po każdym użyciu.

Do czyszczenia sterylizatora nie wolno używać czyszcików, środków ściernych ani żrących płynów, takich jak środki dezynfekujące, benzyna czy aceton.

**Uwaga:** Przed czyszczeniem sterylizatora zaczekaj, aż ostygnie.

**1** Części sterylizatora umyj w gorącej wodzie z dodatkiem płynu do mycia naczyń.

**Uwaga:** Części sterylizatora można również myć w zmywarce.

**2** Po umyciu osusz dokładnie wszystkie części.

**Uwaga:** Umyte urządzenie przechowuj w czystym i suchym miejscu.

## Gwarancja i serwis

W razie konieczności naprawy, jakichkolwiek pytań lub problemów prosimy odwiedzić naszą stronę internetową **www.philips.com** lub skontaktować się z Centrum Obsługi Klienta firmy Philips w danym kraju (numer telefonu znajduje się na ulotce gwarancyjnej). Jeśli w kraju Państwa zamieszkania nie ma takiego Centrum, o pomoc należy zwrócić się do sprzedawcy produktów firmy Philips.



