

INSTRUKCJA OBSŁUGI

G-MASTER

LCD Monitor

G-MASTER G4380UHSU

Bardzo dziękujemy za wybranie monitora LCD firmy iiyama.

Zalecamy, abyś poświęcił kilka minut i dokładnie przeczytał tę krótką, lecz wyczerpującą instrukcję, zanim zainstalujesz i włączysz monitor. Przechowuj tę instrukcję w bezpiecznym miejscu do wykorzystania w przyszłości.

POLSKI

DEKLARACJA ZGODNOŚCI Z WYMAGANIAMI OZNAKOWANIA CE

Niniejszy monitor LCD jest zgodny z wymaganiami następujących Dyrektyw WE/UE: 2014/30/UE "Dyrektywa EMC", 2014/35/UE "Dyrektywa niskiego napięcia", 2009/125/WE "Dyrektywa ErP" i 2011/65/UE "Dyrektywa RoHS".

Wymogi dotyczące odporności na zakłócanie spełniane są w przypadku użytkowania urządzenia w budynkach mieszkalnych, biurowych i rzemieślniczych, a także małych zakładach, zarówno wewnątrz budynków, jak i poza nimi. Wszystkie miejsca użytkowania urządzenia charakteryzują się dostępem do publicznej sieci zasilania niskim napięciem.

IYAMA CORPORATION: Wijkermeerstraat 8, 2131 HA Hoofddorp, The Netherlands

Model Nr. : PL4380UH



Zalecamy recykling starego sprzętu. Wszelkie informacje na ten temat można znaleźć klikając link Poland na międzynarodowej stronie internetowej firmy iiyama pod adresem <http://www.iiyama.com>

- Rezerwujemy sobie prawo do zmiany danych technicznych bez uprzedzenia.
- Wszystkie znaki towarowe używane w tej instrukcji obsługi stanowią własność ich odpowiednich właścicieli.
- Numer rejestracyjny w systemie Eprel G4380UHSU-B1 : 1064183

SPIS TREŚCI

W TROSCE O TWOJE BEZPIECZEŃSTWO	1
ZALECENIA DOTYCZĄCE BEZPIECZEŃSTWA.....	1
SPECJALNE UWAGI NA TEMAT MONITORÓW LCD	3
OBSŁUGA KLIENTA.....	3
CZYSZCZENIE	3
ZANIM URUCHOMISZ MONITOR	4
WŁAŚCIWOŚCI	4
KONTROLA ZAWARTOŚCI OPAKOWANIA.....	4
INSTALACJA.....	5
MONTAŻ I DEMONTAŻ STOPKI	6
ELEMENTY STERUJĄCE I ZŁĄCZA.....	7
FUNKCJE ZDALNEGO STEROWANIA	8
PRZYGOTOWANIE PILOTA	9
GRUNDFUNKTIONEN.....	10
PODŁĄCZANIE MONITORA.....	13
USTAWIENIA KOMPUTERA.....	14
REGULACJA KĄTA WIDZENIA.....	14
OBSŁUGA MONITORA.....	15
ZAWARTOŚĆ MENU REGULACJA.....	17
FUNKCJA CZUWANIA.....	30
ROZWIĄZYWANIE PROBLEMÓW	31
INFORMACJE NA TEMAT RECYKLINGU	32
DODATEK	33
DANE TECHNICZNE	33
WYMIARY	34
SYNCHRONIZACJA.....	34

W TROSCE O TWOJE BEZPIECZEŃSTWO

ZALECENIA DOTYCZĄCE BEZPIECZEŃSTWA

OSTRZEŻENIE

ZAPRZESTAŃ UŻYTKOWANIA MONITORA, GDY CZUJESZ, ŻE WYSTĘPUJE JAKIŚ PROBLEM

Gdy zauważysz jakiegokolwiek nienormalne zjawiska, takie jak dym, dziwne dźwięki lub opary, odłącz monitor i natychmiast skontaktuj się z centrum serwisowym firmy iiyama. Dalsze używanie monitora może być niebezpieczne i spowodować pożar lub porażenie prądem elektrycznym.

NIGDY NIE ZDEJMUJ OBUDOWY

Wewnątrz monitora znajdują się obwody wysokiego napięcia. Zdjęcie obudowy może narazić na niebezpieczeństwo pożaru lub porażenia prądem elektrycznym.

NIE WKŁADAJ ŻADNYCH PRZEDMIOTÓW DO MONITORA

Nie dopuszczaj do sytuacji, aby we wnętrzu monitora znalazły się jakiegokolwiek ciała stałe lub płyny, na przykład woda. W razie takiego zdarzenia, natychmiast odłącz monitor i skontaktuj się ze swym dostawcą lub z centrum serwisowym firmy iiyama. Używanie monitora z jakimikolwiek obcymi obiektami wewnątrz może spowodować pożar, porażenie prądem elektrycznym lub uszkodzenie.

USTAW MONITOR NA PŁASKIEJ, STABILNEJ POWIERZCHNI

Monitor może spowodować obrażenia ciała w razie upadku lub upuszczenia.

NIE UŻYWAJ MONITORA W POBLIŻU WODY

Nie używaj monitora w miejscach, gdzie mogłoby dojść do spryskania lub oblania monitora wodą, ponieważ mogłoby to spowodować pożar lub porażenie prądem elektrycznym.

MONITOR NALEŻY UŻYWAĆ PRZY OKREŚLONYM ZASILANIU

Zadbaj, aby monitor był używany tylko przy określonym zasilaniu energią elektryczną. Korzystanie z zasilania o niewłaściwym napięciu spowoduje nieprawidłowe działanie i może spowodować pożar lub porażenie prądem elektrycznym.

CHROŃ PRZEWODY

Nie rozciągaj, ani nie zginaj przewodu zasilającego, ani przewodu sygnałowego. Nie kładź monitora, ani żadnych innych ciężkich przedmiotów na przewodach. W przypadku uszkodzenia, przewody mogą spowodować pożar lub porażenie prądem elektrycznym.

NIEKORZYSTNE WARUNKI POGODOWE

Zaleca się nie używać monitora w czasie silnej burzy z wyładowaniami, ponieważ ustawiczne zaniki zasilania mogą spowodować nieprawidłowe działanie. Zaleca się także nie dotykać wtyczki w takich okolicznościach, ponieważ mogłoby to spowodować porażenie prądem elektrycznym.

UWAGA

MIEJSCE USTAWIENIA MONITORA

Nie ustawiaj monitora w miejscach, gdzie mogą wystąpić nagle zmiany temperatury lub w przestrzeniach wilgotnych, zapyłonych lub zadymionych, ponieważ mogłyby to spowodować pożar, porażenie prądem elektrycznym lub uszkodzenie. Należy również unikać takich miejsc, gdzie słońce świeci wprost na monitor.

NIE UMIESZCZAJ MONITORA W MIEJSCACH STWARZAJĄCYCH ZAGROŻENIE

W przypadku ustawienia monitora w nieodpowiednim miejscu, monitor może przewrócić się i spowodować obrażenia ciała. Należy także zadbać, aby na monitorze nie były umieszczane żadne ciężkie przedmioty. Wszystkie przewody powinny być ułożone w taki sposób, aby dzieci nie mogły ich pociągać, co mogłoby spowodować obrażenia ciała.

UTRZYMUJ DOBRĄ WENTYLACJĘ

Monitor jest zaopatrzony w szczeliny wentylacyjne, aby chronić go przed przegrzaniem. Zasłonięcie tych szczelin może spowodować pożar. W celu zapewnienia odpowiedniego przepływu powietrza, monitor powinien być ustawiony w odległości przynajmniej 10cm (lub 4 cale) od jakichkolwiek ścian. Po usunięciu stopy, otwory wentylacyjne mogą zostać zasłonięte. Może to doprowadzić do przegrzania i spowodować uszkodzenia lub pożar. Należy zadbać o to żeby otwory wentylacyjne zawsze pozostawały odsłonięte. Ustawianie monitora na tylnej stronie, na boku lub do góry nogami, lub na dywanie albo innym miękkim materiale może także spowodować zagrożenie.

ODŁĄCZ PRZEWODY PRZED PRZESTAWIENIEM MONITORA

Przed przemieszczaniem monitora wyłącz zasilanie, odłącz kabel zasilający od gniazdka oraz zadбай o odłączenie przewodu sygnałowego. Jeżeli nie odłączysz tych przewodów, może dojść do pożaru lub porażenia prądem elektrycznym.

ODŁĄCZAJ PRZEWODY MONITORA

Gdy monitor ma nie być używany przez długi okres czasu, zaleca się pozostawienie monitora z odłączonymi przewodami.

PRZY ODŁĄCZANIU PRZEWODU CHWYTAJ WTYCZKĘ

Aby odłączyć zasilacz, kabel zasilający lub kabel sygnałowy, zawsze odłączaj je trzymając za wtyczkę. Nigdy nie ciągnij samego przewodu, ponieważ może to spowodować pożar lub porażenie prądem elektrycznym.

NIE DOTYKAJ WTYCZEK WILGOTNYMI DŁONIAMI

Wijmowanie lub wkładanie wtyczki do gniazda wilgotnymi dłońmi może być przyczyną porażenia prądem elektrycznym.

UMIESZCZANIE MONITORA NA KOMPUTERZE

Upewnij się, czy komputer jest wystarczająco wytrzymały, aby utrzymać masę monitora, ponieważ w przeciwnym razie może dojść do uszkodzenia komputera.

UWAGA NA RĘCE I PALCE!

Zachowaj ostrożność przy zmianie kąta ustawienia monitora, aby nie przynieść sobie palców albo dłoni.

UWAGA ODNOŚNIE UŻYTKOWANIA 24/7

Monitor nie został zaprojektowany do użytku 24/7 w dowolnym środowisku.

DLA JEDNEGO UŻYTKOWNIKA

Ten produkt jest przeznaczony przede wszystkim do oglądania z bliska przez jednego użytkownika.

INNE ZALECENIA

ZALECENIA DOTYCZĄCE ERGONOMII

W celu wyeliminowania zmęczenia oczu nie używaj monitora ustawionego na jasnym tle lub w ciemnym pomieszczeniu. Aby zapewnić optymalne warunki oglądania, monitor powinien być ustawiony na wysokości tuż poniżej poziomu oczu i w odległości 40-60 cm (16-24 cali) od oczu. Kiedy używa się monitora przez długi okres czasu, zalecane jest przerywanie pracy co godzinę na dziesięć minut, ponieważ ciągłe patrzenie na ekran może spowodować przemęczenie wzroku.

SPECJALNE UWAGI NA TEMAT MONITORÓW LCD

Przedstawione poniżej objawy są zjawiskami normalnymi w przypadku monitorów LCD i nie wskazują problemu.

INFO

- Przy pierwszym włączeniu monitora LCD, obraz może nie być dopasowany do obszaru wyświetlania ze względu na typ używanego komputera. W takim przypadku należy ustawić obraz we właściwym położeniu.
- W zależności od używanego wzoru na pulpicie, możesz stwierdzić niewielką nierównomierność jasności ekranu.
- Ze względu na właściwości ekranu LCD, po przełączeniu wyświetlanego obrazu może utrzymywać się powidok poprzedniego ekranu, jeśli ten sam obraz był wyświetlany przez kilka godzin. W takim przypadku, dzięki zmianie obrazu lub wyłączeniu zasilania na kilka godzin następuje powolna regeneracja ekranu.

OBŚLUGA KLIENTA

INFO

- Gdy musisz zwrócić swoje urządzenie do naprawy, a oryginalne opakowanie zostało wyrzucone, prosimy o skontaktowanie się ze swym dostawcą lub z centrum serwisowym firmy iiyama w celu uzyskania porady lub zastępczego opakowania.

CZYSZCZENIE

OSTRZEŻENIE

- Jeśli podczas czyszczenia monitora dojdzie do wpadnięcia jakichkolwiek materiałów lub rozlania na monitor takich płynów jak woda, natychmiast odłącz kabel zasilający i skontaktuj się ze swym dostawcą lub z centrum serwisowym firmy iiyama.

UWAGA

- Przed rozpoczęciem czyszczenia monitora, należy ze względów bezpieczeństwa wyłączyć zasilanie i odłączyć przewody monitora.

INFO

- W celu ochrony panelu wyświetlacza LCD nie używaj twardych przedmiotów, aby nie doszło do zarysowania lub zatarcia ekranu.
- Nigdy nie stosuj żadnego z wymienionych poniżej silnych rozpuszczalników. Powodują one uszkodzenia obudowy i ekranu LCD.

Rozcieńczalnik	Środki do czyszczenia w aerozolu
Czysta benzyna	Wosk
Środki czyszczące o działaniu ściernym	Rozpuszczalniki kwasowe lub zasadowe

- Skutkiem pozostawiania obudowy przez długi okres czasu w zetknięciu z jakimikolwiek produktami z gumy lub tworzyw sztucznych może być degeneracja lub odbarwienie materiału obudowy.

OBUDOWA Plamy można usuwać za pomocą ściereczki lekko zwilżonej roztworem łagodnego detergentu. Następnie należy wytrzeć obudowę miękką suchą szmatką.

EKRAN LCD

Zaleca się okresowe czyszczenie za pomocą miękkiej, suchej szmatki. Nie należy używać papierowych chusteczek higienicznych, ponieważ mogą one powodować uszkodzenia ekranu LCD.

ZANIM URUCHOMISZ MONITOR

WŁAŚCIWOŚCI

- ◆ Obsługuje rozdzielczości do 3840 × 2160
- ◆ Wysoki kontrast 4000:1 (typowy), Funkcja Kontrast podwyższony dostępna, Jasność 550cd/m² (typowy)
- ◆ Czas reakcji na film ruchomy 0,4ms
- ◆ Współpracuje z technologią AMD FreeSync™ Premium (przez wejście DisplayPort)
- ◆ Obsługa zakresu HDR400
- ◆ Bez migotania
- ◆ Redukcja niebieskiego światła
- ◆ Cyfrowe wygładzanie znaków
- ◆ Głośniki Stereo 2 × 7W
- ◆ Funkcja czuwania
- ◆ Zgodność ze standardem zamocowania VESA (200mm×100mm)
- ◆ Miejsce na blokadę zabezpieczającą

KONTROLA ZAWARTOŚCI OPAKOWANIA

Wraz z monitorem LCD dostarczane są wymienione poniżej akcesoria. Sprawdź, czy znajdują się one w opakowaniu. Jeżeli brakuje któregoś z poniższych elementów lub jest on uszkodzony, należy powiadomić o tym sprzedawcę lub najbliższego przedstawiciela firmy iiyama.

- | | | |
|-------------------------------|----------------------------|-----------------------------|
| ■ Kabel zasilający* | ■ Kabel HDMI | ■ Kabel DisplayPort |
| ■ Kabel USB | ■ Pilot | ■ Baterie (2 sztuki) |
| ■ Uchwyt na słuchawk | ■ Podstawa stopki ze śrubą | ■ Instrukcja bezpieczeństwa |
| ■ Skrócona instrukcja obsługi | | |

UWAGA

* Parametry znamionowe przewodu zasilającego dla obszarów, gdzie stosowane jest napięcie 120V w sieci, wynoszą 10A/125V. Jeżeli korzystasz z zasilania o wyższych parametrach znamionowych niż podane powyżej, musi być stosowany kabel zasilający o parametrach znamionowych 10A/250V. Pamiętaj, iż używanie nieoryginalnego kabla zasilającego skutkuje utratą wszelkich praw gwarancyjnych. Konieczne jest używanie zatwierdzonego kabla zasilającego o specyfikacji równej lub lepszej od H05VVf, 3G, 0,75mm².

INSTALACJA

UWAGA

- Przed instalacją upewnij się, że ściana, suficie lub ramię pulpitu wytrzyma ciężar monitora i mocowania.

< INSTALACJA NA ŚCIANIE >

UWAGA

- Jeśli chcesz powiesić monitor na ścianie, użyj śruby M4 (4 sztuki). Jej długość dostosuj go grubości uchwyty tak, aby długość śruby "L" wynosiła 10mm. Dłuższa śruba może uszkodzić części elektryczne wewnątrz monitora i w konsekwencji doprowadzić do porażenia prądem lub uszkodzenia monitora.

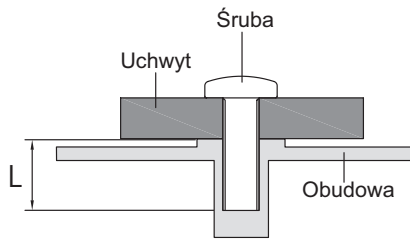

< TRYB KRAJOBRAZU >

Zaprojektowany, do używania w trybie poziomym.

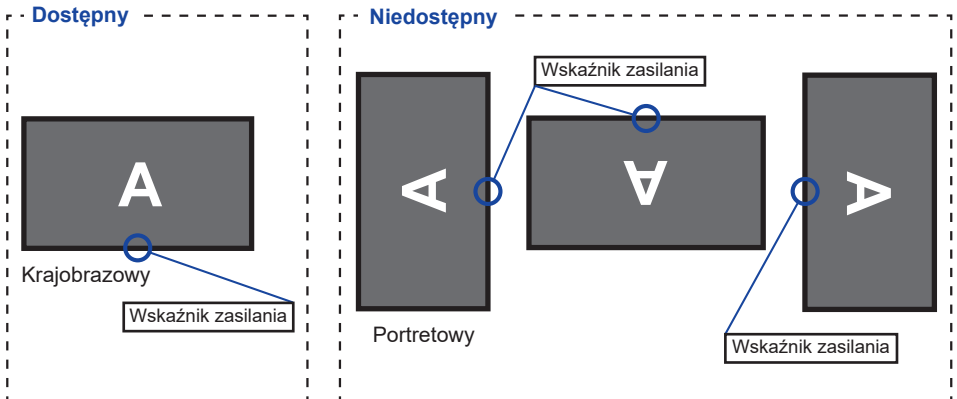

MONTAŻ I DEMONTAŻ STOPKI

UWAGA

- Umieścić monitor na stabilnej powierzchni. Monitor może spowodować obrażenia ciała lub uszkodzenia w razie upadku lub upuszczenia.
- Nie narażaj monitora na większe wstrząsy, gdyż może to doprowadzić do jego uszkodzenia.
- Przed zdemontowaniem lub zamontowaniem stojaka odłącz przewody monitora, aby uniknąć porażenia prądem elektrycznym lub uszkodzenia.

<Montaż>

- ① Umieść kawałek miękkiego materiału na stole, by zabezpieczyć monitor przed zadrapaniem. Połóż monitor płasko na stole przodem do dołu.
- ② Zamocuj Podstawę stopki postępując zgodnie z rysunkiem pokazanym powyżej.
- ③ Dokręć „śrubę skrzydełkową”, aby przymocować Podstawę stopki do monitora.

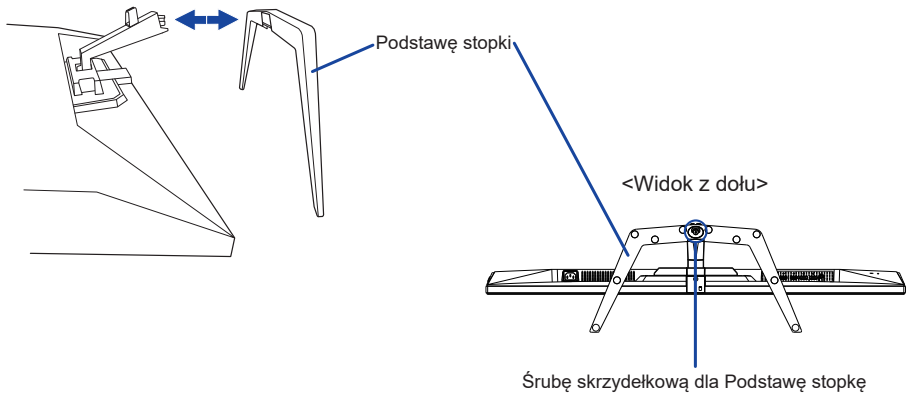

<Demontaż>

- ① Umieść kawałek miękkiego materiału na stole, by zabezpieczyć monitor przed zadrapaniem. Połóż monitor płasko na stole przodem do dołu.
- ② Poluzuj „śrubę skrzydełkową”, aby wyjąć Podstawę stopki z monitora.

ELEMENTY STERUJĄCE I ZŁĄCZA

<Przód>

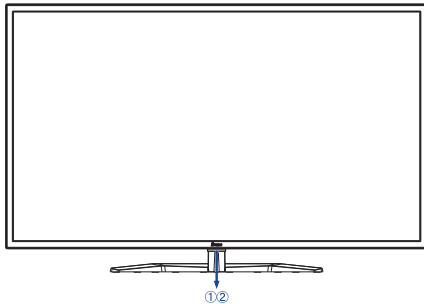

<Tył>

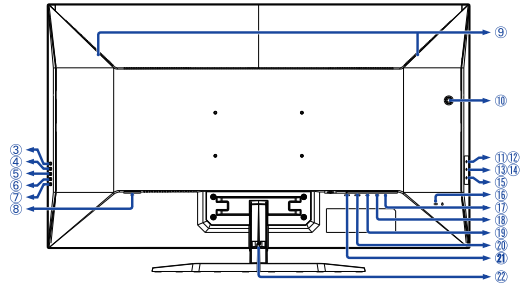

- ① Wskaźnik zasilania
INFO Niebieski: Normalne działanie
 Pomarańczowy: Tryb czuwania

- ② Kontrolka pilota
 ③ Przycisk Wybór wejść (INPUT)
 ④ Przycisk + / Głośność (+)
 ⑤ Przycisk - / i-Style Colour (-)
 ⑥ Przycisk Menu (MENU)
 ⑦ Przycisk zasilania (⏻)
 ⑧ Gniazdo zasilania prądem przemiennym
 (~ : Prąd przemienny)

- ⑨ Głośniki
 ⑩ Otwór na uchwyt na słuchawki *
 ⑪ Złącze USB 2,0 DOWN (⚡ 5V, 500mA)
 ⑫ Złącze USB 2,0 DOWN (⚡ 5V, 500mA)
 ⑬ Złącze USB 3,0 DOWN (⚡ 5V, 900mA) **Niebieski**
 ⑭ Złącze USB 3,0 DOWN (⚡ 5V, 1,5A) **Żółty**
 ⑮ Złącze USB 3,0 UP (⚡)
 ⑯ Miejsce na blokadę zabezpieczającą

INFO Mocując odpowiedni kabel zabezpieczający z blokadą ochronisz monitor przed kradzieżą lub przestawieniem.

- ⑰ Gniazdo słuchawkowe (🎧)
 ⑱ Złącze DisplayPort (DP2)
 ⑲ Złącze DisplayPort (DP1)
 ⑳ Złącze HDMI (HDMI2)
 ㉑ Złącze HDMI (HDMI1)
 ㉒ Uchwytu Kablowego

* Jeśli potrzeba, proszę zainstalować dołączony uchwyt na słuchawki, przekręcić i zablokować go.

FUNKCJE ZDALNEGO STEROWANIA

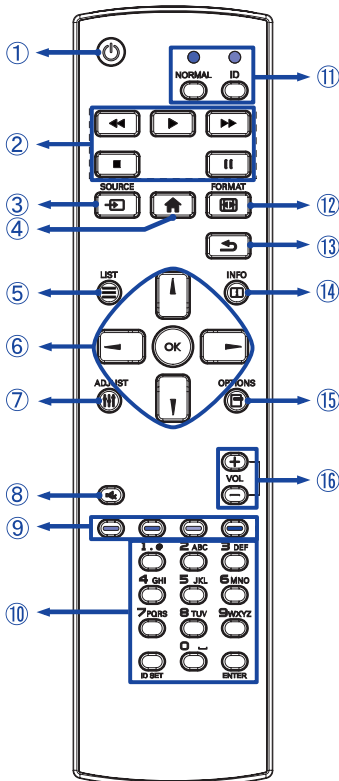

①		Włączenie i wyłączenie wyświetlacz.
②		Niedostępne w tym modelu.
③		Wybór źródła. Naciśnij przycisk ◀ lub ▶ żeby wybrać między DP1, DP2, HDMI1 lub HDMI2. Naciśnij [OK] żeby potwierdzić i zakończyć.
④		Uruchomienie menu OSD.
⑤		Niedostępne w tym modelu.
⑥		Nawigacja po menu i ustawieniach. ▲ : Przycisk W górę
		▼ : Przycisk W dół
⑦		◀ : Lewy przycisk
		▶ : Prawy przycisk
	OK	Potwierdzenie lub zapis wybranych ustawień.
⑧		Niedostępne w tym modelu.
⑨		Włącza i wyłącza wyciszenie kiedy Menu nie jest wyświetlane.
⑩		Niedostępne w tym modelu.
⑩	[NUMBER] / ID SET / ENTER	Niedostępne w tym modelu.
⑪	NORMAL / ID	Niedostępne w tym modelu.
⑫		Otwórz Regulacje trybu video.
⑬		Powrót do poprzedniego lub wyjście z Menu OSD.
⑭		Wyświetlanie informacji o rozdzielczości.
⑮		Niedostępne w tym modelu.
⑯	VOL + / -	+ : Zwiększ głośność.
		- : Zmniejsz głośność.

PRZYGOTOWANIE PILOTA

Aby korzystać z pilota włóż do środka dwie baterie.

UWAGA

Do pilota używaj wyłącznie baterii wymienionych w instrukcji obsługi. Nie mieszaj starych i nowych baterii. Upewnij się, że baterie wkładasz zgodnie z oznaczeniem “+” i “-”. Natychmiast wyjmij zużyte baterie, aby zapobiec wyciekowi płynu do komory baterii. Uszkodzone baterie mogą spowodować plamy, pożar lub inne uszkodzenia.

① Otwórz pokrywę baterii.

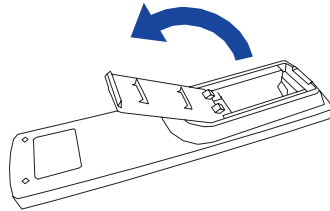

② Włóż dwie baterie AAA zgodnie z oznaczeniami plus i minus pokazanymi w komorze.

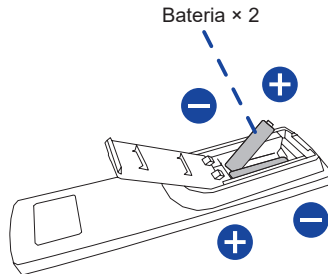

③ Zamknij pokrywę baterii.

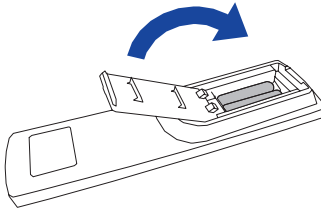



INFO

- Przed wyjęciem baterii zapoznaj się z powyższymi instrukcjami.
- Wymień baterie jeśli pilot nie działa. Użyj suchych baterii AAA. Ryzyko eksplozji w przypadku wymiany baterii na niewłaściwy rodzaj.
- Używaj pilota kierując go w stronę kontrolki pilota na monitorze.
- Pilot innej marki nie będzie działał z monitorem. Używaj wyłącznie pilota dostarczonego z monitorem.
- Zużyte baterie poddaj utylizacji zgodnie z obowiązującymi przepisami.
- Baterii nie wolno narażać na działanie promieni słonecznych, gorąca, ognia, itp.
- Wyjmij baterie, jeśli nie zamierzasz używać pilota przez dłuższy czas.

GRUNDFUNKTIONEN

■ Uruchomienie Monitor

Aby uruchomić monitor naciśnij Przycisk  na pilocie lub monitorze. Wskaźnik stanu zmienia wówczas kolor na Niebieski. Ponowne naciśnięcie Przycisku  na pilocie lub monitorze wyłącza monitor. Wskaźnik stanu zmienia wówczas kolor na Pomarańczowy.

INFO

Nawet w trybie czuwania lub po wyłączeniu Wyświetlacz przy pomocy Przycisku , Wyświetlacz pobiera niewielką ilość prądu. Wyjmij kabel zasilający Wyświetlacz z gniazdka kiedy go nie używasz (np. na noc), aby uniknąć niepotrzebnego poboru prądu.

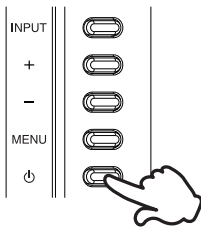

[Monitor]



[Pilot]



■ Wyświetlenie menu OSD

Menu OSD (ekranowe) wyświetlane jest po naciśnięciu Przycisku  na pilocie lub Przycisku MENU na Monitor. Aby je wyłączyć naciśnij Przycisk  /  na pilocie lub Przycisku INPUT na Monitor.

[Monitor]

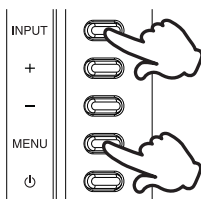

[Pilot]

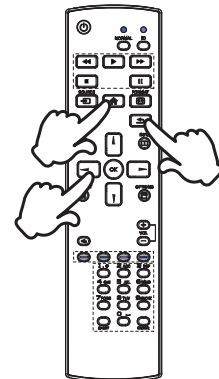

■ Przełączanie między opcjami

Aby poruszać się między różnymi ustawieniami naciskaj Przyciski ▲ / ▼ na pilocie lub Przyciski + / - na monitorze kiedy menu OSD jest wyświetlane.

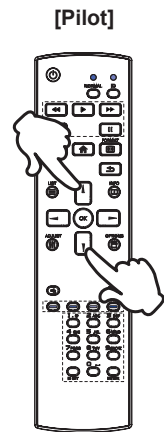
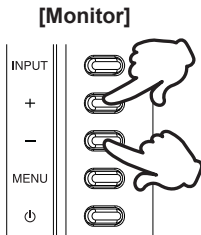

■ Wybór danej opcji menu

Aby wejść w dane menu lub wybrać konkretne ustawienie naciskaj Przyciski ◀ / ▶ na pilocie lub Przyciski + / - na monitorze kiedy menu OSD jest wyświetlane.

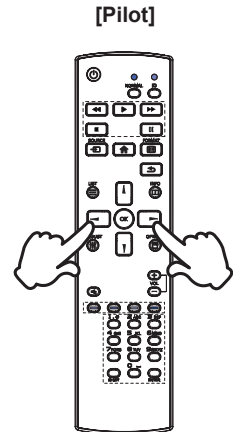
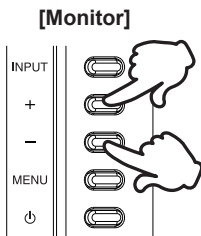

■ Regulacja głośności

Aby regulować głośność naciśnij Przyciski VOL+ / VOL- na pilocie lub Przyciski + / - na monitorze, kiedy menu OSD nie jest wyświetlane.

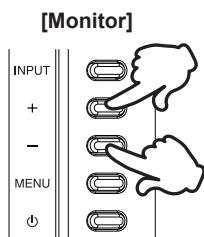

INFO

W przypadku monitora, naciśnij najpierw Przycisk +, a następnie dostosuj głośność za pomocą Przycisków + / -.

[Pilot]

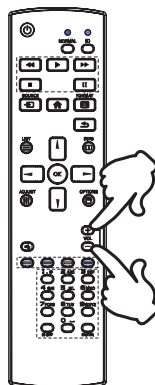

■ Zmiana wejścia sygnału

Naciśnij Przycisk  SOURCE na pilocie lub Przycisk INPUT na monitorze kiedy menu nie jest wyświetlane, pokaże się menu Wybór wejścia.

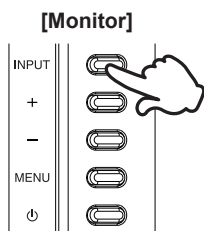

[Pilot]

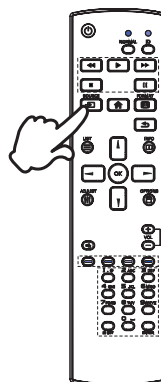

PODŁĄCZANIE MONITORA

- ① Upewnij się, czy komputer i monitor są wyłączone.
- ② Przewodem sygnałowym połącz monitor z komputerem.
- ③ Podłącz komputer do monitora kablem USB.
- ④ Podłącz przewód zasilający najpierw do monitora, a następnie do gniazdka elektrycznego.
- ⑤ Włącz monitor i komputer.

INFO

- Upewnij się, że instalacja w budynku ma wyłącznik automatyczny 120/240 V, 20 A (maksymalnie)
- Przewody sygnałowe używane do łączenia komputera z monitorem mogą być różne w zależności od typu używanego komputera. Nieprawidłowe połączenie może spowodować poważne uszkodzenie zarówno monitora, jak i komputera. Kabel dostarczany wraz z monitorem to standardowy kabel z złączem. Jeżeli potrzebny jest specjalny kabel, skontaktuj się ze swym sprzedawcą lub najbliższym przedstawicielem firmy iiyama.
- Wtykowe urządzenia klasy I typ A muszą być podłączone do uziemienia ochronnego.
- Gniazdko sieciowe powinno być zainstalowane w pobliżu urządzenia i powinno być łatwo dostępne.
- Nadmierne ciśnienie akustyczne w słuchawkach może spowodować uszkodzenie/utratę słuchu.

[Przykład podłączenia]

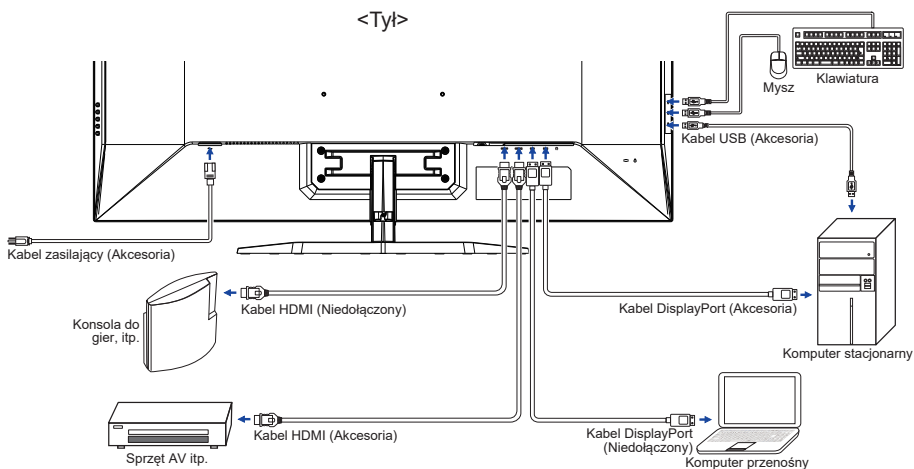

USTAWIENIA KOMPUTERA

■ Synchronizacja sygnałów

Patrz tabela synchronizacji dla podstawowych rozdzielczości w rozdziale SYNCHRONIZACJA na stronie 34.

REGULACJA KĄTA WIDZENIA

- Optymalna praca przy monitorze polega na bezpośrednim, prostym patrzeniu na ekran.
- Przytrzymaj podstawę tak by monitor nie przewrócił się podczas ustawiania kąta nachylenia monitora.
- Istnieje możliwość zmiany kąta nachylenia monitora o 10° w tył i 2° do przodu.

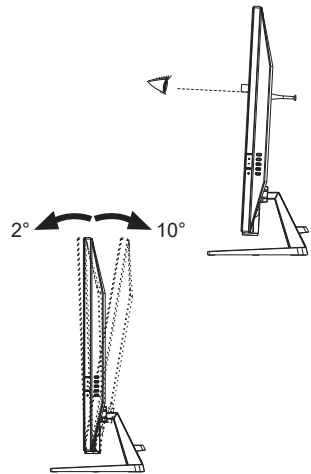

INFO

- Nie dotykaj ekranu LCD przy zmianie kąta ustawienia monitora. Może to spowodować uszkodzenie lub pęknięcie ekranu LCD.
- Zachowaj ostrożność przy zmianie kąta ustawienia monitora, aby nie przygnieść sobie palców albo dłoni.













OBSŁUGA MONITORA

W celu zapewnienia najlepszego obrazu, monitor LCD firmy iiyama otrzymał w fabryce predefiniowane ustawienia synchronizacji (patrz str. 34). Możesz także dostosować obraz wykonując przedstawione poniżej operacje na przyciskach.



- 1 **Naciśnij Przycisk  na pilocie lub Przycisk MENU na monitorze, aby uruchomić funkcję menu ekranowego (OSD). Są tutaj dodatkowe pozycje menu, które można przełączać przycisków  /  na pilocie lub Przycisków + / - na monitorze.**





- 2 **Wybierz pozycję menu, zawierającą ikonę regulacji dotyczącą regulacji, jaką chcesz przeprowadzić. Naciśnij Przycisk OK na pilocie lub Przycisk MENU na monitorze. Następnie użyj Przycisków  /  na pilocie lub Przycisków + / - na monitorze do wyróżnienia ikony żądanej regulacji.**
- 3 **Naciśnij ponownie Przycisk OK na pilocie lub Przycisk MENU na monitorze. Używając Przycisków  /  na pilocie lub Przycisków + / - na monitorze dokonaj odpowiedniej regulacji lub ustawienia.**
- 4 **Naciśnij Przycisk OK na pilocie lub Przycisk MENU na monitorze i Naciśnij Przycisk  /  na pilocie lub Przycisk INPUT na monitorze, aby opuścić menu, a wprowadzone ustawienia zostaną automatycznie zapisane.**

Na przykład, aby dokonać korekty położenia w pionie OSD, wybierz pozycję menu Ustawienia, a następnie naciśnij Przycisk OK na pilocie lub Przycisk MENU na monitorze. Potem użyj Przycisków  /  na pilocie lub Przycisków + / - na monitorze wybierz Pozycja pionowa. Skala regulacji staje się aktywna po naciśnięciu Przycisku OK na pilocie lub Przycisku MENU na monitorze. Wtedy użyj Przycisków  /  na pilocie lub Przycisków + / - na monitorze do zmiany ustawienia położenia w pionie OSD. Położenie całego wyświetlanego obrazu będzie zmieniać się na bieżąco zgodnie z wprowadzanymi zmianami.



Naciśnij Przycisk OK na pilocie lub Przycisk MENU na monitorze a na koniec naciśnij Przycisk  /  na pilocie lub Przycisk INPUT na monitorze, aby zamknąć funkcję wyświetlania na ekranie. Wszystkie zmiany są zapisywane w pamięci.

UWAGA









































- W przypadku wstrzymania operacji na przyciskach podczas przeprowadzania regulacji, menu ekranowe zniknie po upływie okresu czasu zdefiniowanego w ustawieniu Wygaszenie OSD. Również naciśnięcie Przycisku  /  na pilocie lub Przycisk INPUT na monitorze powoduje szybkie wyłączenie menu ekranowego.
- W chwili zniknięcia menu ekranowego następuje zapisanie w pamięci wszelkich wprowadzonych zmian. Należy unikać wyłączenia zasilania, kiedy korzysta się z menu ekranowego.

ZAWARTOŚĆ MENU REGULACJA



Regulacje obrazu *1 Picture Adjust



Element regulacji	Problem / Opcja	Przyciski, które należy nacisnąć
Kontrast Contrast	Zbyt mdły obraz Zbyt intensywny obraz	    +     -
Jasność *2 Brightness	Zbyt ciemny obraz Zbyt jasny obraz	    +     -
Over Drive Overdrive	Wyłącz / 1 / 2 / 3 / 4 / 5 Poprawia czas przejścia dla odcieni szarości. Skutkuje to szybszym czasem reakcji.	    +     -
Kontrast podwyższony Adv. Contrast	Włącz	Podwyższony współczynnik kontrastu
	Wyłącz	Typowy współczynnik kontrastu
Tryb Eco Eco	Wyłącz	Normalne
	Mode 1	Jasność podświetlenia jest niższa.
	Mode 2	Jasność lub podświetlenie są zredukowane bardziej niż w Mode 1.
Red. nieb. św. Blue Light Reducer Direct	Wyłącz	Normalne
	Mode 1	Niebieskie światło jest zredukowane.
	Mode 2	Niebieskie światło jest zredukowane bardziej niż w Mode 1.
	Mode 3	Niebieskie światło jest zredukowane bardziej niż w Mode 2.
Głęb. czerni Black Tuner	Od -5 do +5	    +
	Regulacje cieni	    -
MBR *3 MBR	Wyłącz / 0 / 1 / 2 / 3 / 4 / 5 / 6 / 7	    +
	Poprawi to czas reakcji animowanego obrazu na panelu LCD.	    -
Gamma Gamma	Gamma1	
	Gamma2	
	Gamma3	

*1 Dostępność każdego elementu zależy od tego, który element jest aktywowany. Więcej informacji można znaleźć w Matryca korelacji funkcji na stronie 29.

*2 Dokonaj regulacji parametru Jasność, gdy używasz monitora w ciemnym pomieszczeniu i odnosisz wrażenie, że obraz jest zbyt jasny.

*3 MBR jest dostępny tylko wtedy, gdy częstotliwość odświeżania wynosi 75Hz lub więcej.

Direct

Wykonując poniższe operacje na przyciskach możesz pominąć te elementy menu i wyświetlić bezpośrednio opcję.

- Red. nieb. św.: Naciskaj Przycisk – na monitorze przez 3 sekundy, kiedy nie jest wyświetlane menu ekranowe.



Wybór wejść Input Select

Direct

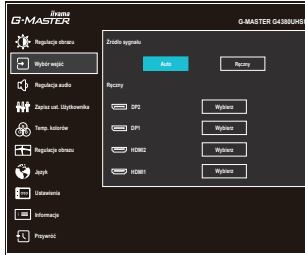

Element regulacji

Opcja

Źródło sygnału
Input Source

Auto

Wyszukaj dostępne wejścia sygnału i wybierz automatycznie pierwsze z nich.

Ręczny

DP2

Wybierz Cyfrowy (DisplayPort2) sygnał wejściowy.

DP1

Wybierz Cyfrowy (DisplayPort1) sygnał wejściowy.

HDMI2

Wybierz Cyfrowy (HDMI2) sygnał wejściowy.

HDMI1

Wybierz Cyfrowy (HDMI1) sygnał wejściowy.

INFO

Źródła nie można przełączać automatycznie, jeśli wcześniej wybrane zostanie HDMI oraz DisplayPort.

Direct

Wykonując poniższe operacje na przyciskach możesz pominąć te elementy Menu i wyświetlić bezpośrednio opcję.

- Wybór wejść: Naciśnij Przycisk  SOURCE na pilocie lub Przycisk INPUT na monitorze kiedy menu nie jest wyświetlane, pokaże się następujące menu.

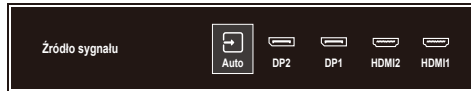



Regulacja audio Audio Adjust

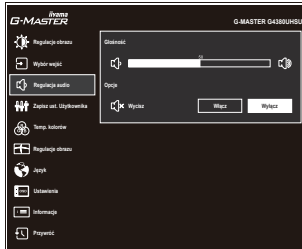

Element regulacji		Problem / Opcja	Przyciski, które należy naciskać
Głośność Volume	Direct	Zbyt cicho Zbyt głośno	+ -
Wycisz Mute	Direct	Włącz	Tymczasowo wyłącza dźwięk.
		Wyłącz	Przywraca poprzedni poziom głośności dźwięku.
INFO		Parametry Cisza Włącz oraz Cisza Wyłącz przełącza się w następujący sposób naciskając Przycisków / lub + / -.	
		Włącz Wyłącz	

Direct

Wykonując poniższe operacje na przyciskach możesz pominąć te elementy Menu i wyświetlić bezpośrednio skalę regulacji lub ekran ustawień opcji.

- **Głośność:** Naciśnij Przycisków VOL + / - na pilocie lub Przycisk + na monitorze, kiedy nie jest wyświetlane menu ekranowe.
- **Wycisz:** Naciśnij Przycisk na pilocie lub przytrzymaj Przycisk + na monitorze przez 3 sekundy, kiedy nie jest wyświetlane menu ekranowe.



Zapisz ust. Użytkownika Store User Setting

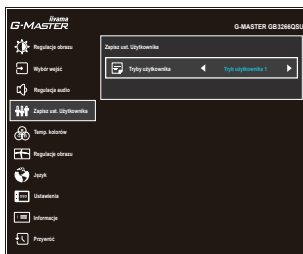







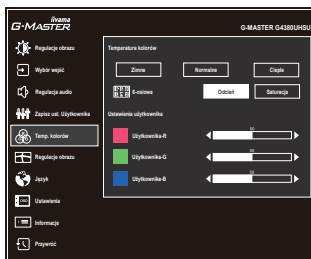





Element regulacji	Opcja	
Tryby użytkownika User Modes	Tryb użytkownika 1	Zachowaj ustawienia ekranu.
	Tryb użytkownika 2	Zachowaj ustawienia ekranu.
	Tryb użytkownika 3	Zachowaj ustawienia ekranu.
<p>INFO Monitor zapamiętuje poniższe ustawienia własne. Ustawienia te można później wywołać z menu "i-Style Color" w opcji "Regulacje obrazu".</p> <p>Kontrast, Jasność, Over Drive, Kontrast podwyższony, Tryb Eco, Głębia czerni, MBR, Gamma, Głośność, Wycisz, Temp. kolorów, Ostre i miękkie, Regulacje trybu video</p>		



Temp. kolorów* Color Settings





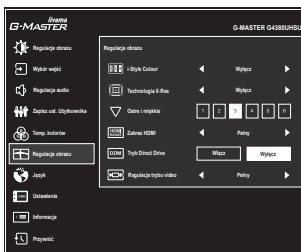

Element regulacji	Problem / Opcja		Przyciski, które należy naciskać	
Temperatura kolorów Color Temperature	Zimne	Zimny kolor		
	Normalne	Normalny kolor		
	Ciepłe	Ciepły kolor		
6-osiowa 6-Axis	Odcień	Czerw.	Zbyt słaby Zbyt mocny	  +   -
		Zółt.		
		Ziel.		
		Cyjan		
		Nieb.		
	Saturacja	Czerw.	Zbyt słaby Zbyt mocny	  +   -
		Zółt.		
		Ziel.		
		Cyjan		
		Nieb.		
Ustawienia użytkownika User Preset	Użytkownika-R	Zbyt słaby	  +	
	Użytkownika-G	Zbyt mocny	  -	
	Użytkownika-B			

* Wyłączone, gdy aktywny jest Red. nieb. św. (Reduktor niebieskiego światła) lub HDR.

Regulacje obrazu Image Adjust



Element regulacji	Opcja	Przyciski, które należy naciskać
i-Style Colour i-Style Color Direct	Wyłącz	Powrót do ustawień dokonanych w regulacjach koloru (z wyłączeniem i-style Colour).
	Standard * ¹	Ogólny dla środowiska Windows i domyślnych ustawień monitora
	Gry sportowe * ¹	Do gier sportowe
	Gry FPS * ¹	Do gier FPS
	Gry strategiczne * ¹	Do gier strategiczne
	Tekst * ¹	Do edycji i oglądania tekstu
	Tryb użytkownika 1	Zastosuj zachowane ustawienia.
	Tryb użytkownika 2	Zastosuj zachowane ustawienia.
	Tryb użytkownika 3	Zastosuj zachowane ustawienia.
Technologia X-Res * ¹ X-Res Technology	Wyłącz	Normalne
	Miękkie	Popraw ostrość krawędzi.
	Średnie	Popraw ostrość krawędzi bardziej niż w opcji Miękkie.
	Wyostrome	Popraw ostrość krawędzi bardziej niż w opcji Średnie.
Ostre i miękkie Sharp and Soft	1 2 3 4 5 6	Możesz dokonać zmiany ostrości obrazu w skali od 1 do 6 (ostry-miękki). Naciskaj przycisk  / +, aby zmieniać ostrość obrazu w kolejności liczbowej. Naciskaj przycisk  / -, aby zmieniać ostrość obrazu w kolejności odwrotnej.  
Zakres HDMI * ² HDMI Range	Pełny	Pełny zakres kolorów
	Ograniczony	Ograniczony zakres kolorów
Tryb Direct Drive * ³ Direct Drive Mode	Włącz	Redukcja opóźnień w w wyświetlaniu obrazu.
	Wyłącz	Normalne
INFO	Zmiana rozdzielczości, odświeżania lub wyłączenie/włączenie monitora może spowodować dezaktywację funkcji Tryb Direct Drive.	

*¹ Wyłączone, gdy aktywny jest HDR.

*² Dostępne tylko dla wejścia HDMI.

*³ Dostępność każdego elementu zależy od tego, który element jest aktywowany. Więcej informacji można znaleźć w Matrycy korelacji funkcji na stronie 29.

Direct

Wykonując poniższe operacje na przyciskach możesz pominąć te elementy menu i wyświetlić bezpośrednio opcję.

- i-Style Colour: Naciśnij Przycisk – na monitorze, kiedy nie jest wyświetlane menu ekranowe.



Regulacje obrazu Image Adjust



Element regulacji	Opcja	
Regulacje trybu video ^{*3} Video Mode Adjust	Pełny	Widok pełnoekranowy
	Format ^{*4}	Zmiana formatu obrazu
	1 do 1 ^{*5}	Obraz wyświetlany jest w formacie 1:1.
	17inch	Format obrazu monitora 17" (5 : 4)
	19inch	Format obrazu monitora 19" (5 : 4)
	19.5inch	Format obrazu monitora 19,5" (16 : 9)
	21.5inch	Format obrazu monitora 21,5" (16 : 9)
	23inch	Format obrazu monitora 23" (16 : 9)
	23.8inch	Format obrazu monitora 23,8" (16 : 9)
	24inch	Format obrazu monitora 24" (16 : 9)
	24.5inch	Format obrazu monitora 24,5" (16 : 9)
	27inch	Format obrazu monitora 27" (16 : 9)
	31.5inch	Format obrazu monitora 31,5" (16 : 9)
34inch	Format obrazu monitora 34" (16 : 9)	

^{*3} Dostępność każdego elementu zależy od tego, który element jest aktywowany. Więcej informacji można znaleźć w Matryca korelacji funkcji na stronie 29.

^{*4} Dostępne tylko z rozdzielczościami 16:10, 5: 4 i 4: 3.

^{*5} Dostępne tylko w rozdzielczości 2560 × 1440 lub mniejszej.





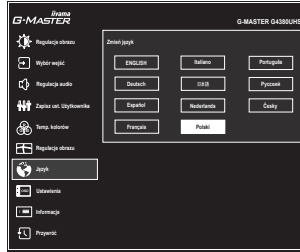









Język Language



Element regulacji	Opcja			
Język Language	English	Angielski	Nederlands	Holenderski
	Deutsch	Niemiecki	Polski	Polski
	Español	Hiszpański	Português	Portugalski
	Français	Francuski	Русский	Rosyjski
	Italiano	Włoski	Česky	Czeski
	日本語	Japoński		

OSD Ustawienia Setup Menu



Element regulacji	Problem / Opcja	Przyciski, które należy naciskać
Pozycja pozioma OSD Horizontal Position	OSD jest za bardzo na lewo OSD jest za bardzo na prawo	  +   -
Pozycja pionowa OSD Vertical Position	OSD zbyt nisko OSD zbyt wysoko	  +   -
Wygaszenie OSD OSD Time	Możesz ustawić czas wyświetlania menu OSD od 5 do 30 sekund.	  +   -
Logo startowe Opening Logo	Włącz	Logo G-MASTER wyświetla się gdy monitor jest włączony.
	Wyłącz	Logo G-MASTER nie wyświetla się gdy monitor jest włączony.
HDR * ¹ HDR	Włącz	Dla sygnału HDR (High Dynamic Range)
	Wyłącz	Dla normalnego sygnału
FreeSync Premium * ^{1,2} FreeSync Premium	Włącz	Włącz obsługę FreeSync.
	Wyłącz	FreeSync jest wyłączona.
LED LED	Włącz	Dioda świecąca Wskaźnik Zasilania jest włączona.
	Wyłącz	Dioda świecąca Wskaźnik Zasilania jest wyłączona.
INFO Diodę Wskaźnik Zasilania należy wyłączyć, jeśli jej światło przeszkadza.		
DDC/CI DDC/CI	Włącz	Włączony protokół DDC/CI.
	Wyłącz	Wyłączony protokół DDC/CI.
USB Tryb czuwania USB Standby mode	Włącz	Koncentrator USB przechodzi w tryb czuwania w synchronizacji z monitorem.
	Wyłącz	Koncentrator USB pozostaje aktywny, gdy monitor przechodzi w tryb czuwania.

*¹ Dostępność każdego elementu zależy od tego, który element jest aktywowany. Więcej informacji można znaleźć w Matryca korelacji funkcji na stronie 29.

*² Dostępne tylko dla wejścia DisplayPort.



Informacje Display Information

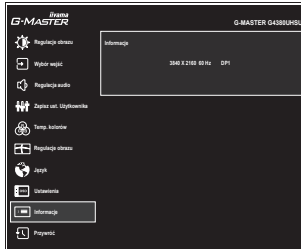

Wyświetlane są informacje dotyczące bieżącego sygnału wejściowego, doprowadzonego z karty graficznej komputera.

INFO

Więcej informacji na temat rozdzielczości oraz częstotliwości odświeżania można znaleźć w instrukcji obsługi karty graficznej.



Przywróć Reset

Direct

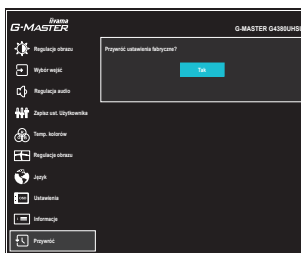

Element regulacji

Opcja

Tak
Yes

Przywracane są ustawienia fabryczne.

Direct

Można pominąć pozycje menu i bezpośrednio wykonać "Przywróć" za pomocą następującej kombinacji przycisków.

- Przywróć: Gdy monitor jest wyłączony, naciśnij jednocześnie Przycisk  i Przycisk INPUT na monitorze.

● **Blokada:**

<OSD>

Jeśli monitor zostanie włączony przy wciśniętym Przycisku MENU na monitorze, gdy monitor jest wyłączony, operacje klawiszy OSD zostaną zablokowane / odblokowane.

<Power / OSD>

Jeśli będziesz naciskać Przycisk MENU na monitorze przez 10 sekund, gdy menu nie jest wyświetlane, działanie przycisku Power / OSD zostanie zablokowane / odblokowane.

■ Matryca korelacji funkcji

Wybrany przedmiot		Regulacje obrazu									Regulacje obrazu		Ustawienia			
		Kontrast	Jasność	Over Drive	Kontrast podwyższony	Tryb Eco	Red. nieb. św.	Głębokość czerni	MBR	Gamma	Tryb Direct Drive	Regulacje trybu video		HDR	FreeSync Premium	
												Pełny / Format	1 do 1 / 17-34inch			
Aktywny przedmiot																
Regulacje obrazu	Kontrast podwyższony	-	-	✓	/	-	-	✓	-	✓	✓	✓	✓	-	-	
	Tryb Eco	✓	-	✓	-	/	-	✓	-	✓	✓	✓	✓	-	✓	
	Red. nieb. św.	✓	✓	✓	-	-	/	✓	-	✓	✓	✓	✓	-	✓	
	MBR	✓	-	-	-	-	-	/	✓	✓	✓	✓	✓	-	-	
Regulacje obrazu	i-Style Colour	Standard / Gry sportowe / Gry FPS / Gry strategiczne / Tekst	-	-	-	-	-	-	-	-	✓	-	✓	✓	-	-
		Tryb użytkownika 1/2/3	✓	✓	✓	✓	✓	✓	✓	✓	✓	✓	✓	✓	✓	✓
	Tryb Direct Drive	Włącz	✓	✓	✓	✓	✓	✓	✓	✓	✓	/	✓	-	✓	✓
		Wyłącz	✓	✓	-	✓	✓	✓	✓	-	✓	✓	✓	✓	✓	-
	Regulacje trybu video	Pełny / Format	✓	✓	✓	✓	✓	✓	✓	✓	✓	✓	/	✓	✓	✓
1 do 1 / 17-34inch		✓	✓	-	✓	✓	✓	✓	-	✓	-	✓	/	✓	-	
Ustawienia	HDR		-	-	✓	-	✓	-	-	-	✓	✓	-	/	✓	
	FreeSync Premium		✓	✓	✓	-	✓	✓	✓	-	✓	✓	✓	-	✓	

✓ : Dostępny

- : Niedostępne

FUNKCJA CZUWANIA

Ten produkt posiada funkcję czuwania. Jeżeli ta funkcja jest aktywna, zapewnia automatyczne redukowanie niepotrzebnego zużycia energii przez monitor, kiedy komputer nie jest używany. Monitor przechodzi do trybu czuwania, jak to przedstawiono poniżej. Funkcja czuwania, wraz z wszelkimi ustawieniami zegarów, jest konfigurowana przez system operacyjny. W podręczniku systemu operacyjnego możesz sprawdzić konfigurację czuwania.

■ Tryb czuwania

Kiedy zostaną wyłączone sygnał wideo z komputera, monitor przechodzi do trybu czuwania, który zapewnia obniżenie zużycia energii do 0,5W lub mniej*. Ekran staje się ciemny, a wskaźnik zasilania zmienia kolor na pomarańczowy. Po ponownym dotknięciu klawiatury lub myszki następuje wyjście z trybu czuwania i obraz pojawia się po kilku sekundach.

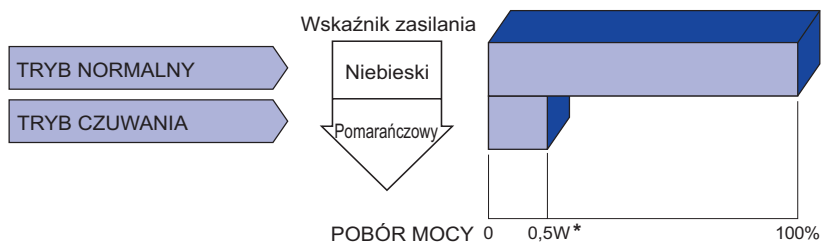

* Gdy "USB Tryb czuwania" w "Ustawienia" jest włączony.

ROZWIĄZYWANIE PROBLEMÓW

Gdy monitor nie działa prawidłowo, wykonaj poniższe czynności w celu znalezienia prawdopodobnego rozwiązania problemu.

1. W zależności od występującego problemu wykonaj regulacje przedstawione w punkcie OBSŁUGA MONITORA. Gdy nie zapewnia to przywrócenia obrazu, przejdź do czynności 2.
2. Jeżeli nie możesz znaleźć stosownej pozycji regulacji w punkcie OBSŁUGA MONITORA lub problem nie ustępuje, wykonaj poniższe czynności kontrolne.
3. W przypadku gdy zetknąłeś się z problemem, który nie został opisany poniżej lub nie możesz skorygować tego problemu, zaprzestań użytkowania monitora i skontaktuj się ze swoim dostawcą lub centrum serwisowym firmy iiyama w celu uzyskania dodatkowej pomocy.

Problem

Sprawdź

① Obraz nie wyświetla się.

(Nie świeci wskaźnik zasilania.)

- Czy kabel zasilania jest prawidłowo umieszczony w gnieździe.
- Czy zostało włączone zasilanie.
- Czy w gnieździe prądu przemiennego jest napięcie - sprawdź podłączając inne urządzenie.

(Wskaźnik zasilania ma kolor Niebieski.)

- Czy jest aktywny wygaszacz ekranu bez obrazu – dotknij klawiatury lub myszki.
- Zwiększ kontrast i/lub jasność.
- Czy komputer jest włączony.
- Czy został prawidłowo przyłączony kabel sygnałowy.
- Czy taktowanie sygnałów z komputera jest zgodne z danymi technicznymi monitora.

(Wskaźnik zasilania świeci pomarańczowym światłem.)

- Czy monitor jest w trybie czuwania – dotknij klawiatury lub myszki.
- Czy komputer jest włączony.
- Czy został prawidłowo przyłączony kabel sygnałowy.
- Czy taktowanie sygnałów z komputera jest zgodne z danymi technicznymi monitora.

② Brak synchronizacji ekranu.

- Czy został prawidłowo przyłączony kabel sygnałowy.
- Czy taktowanie sygnałów z komputera jest zgodne z danymi technicznymi monitora.

③ Obraz nie jest na środku ekranu.

- Czy taktowanie sygnałów z komputera jest zgodne z danymi technicznymi monitora.

④ Ekran jest zbyt jasny lub zbyt ciemny.

- Czy poziom sygnału wyjściowego wideo z komputera jest zgodny z danymi technicznymi monitora.

Problem

Sprawdź

- ⑤ Drga obraz na ekranie.
- Czy napięcie prądu elektrycznego jest zgodne z danymi technicznymi monitora.
 - Czy taktowanie sygnałów z komputera jest zgodne z danymi technicznymi monitora.
- ⑥ Brak dźwięku.
- Czy włączony jest sprzęt audio (komputer itp.).
 - Czy Głośność jest ustawiona.
 - Czy Wyciszenie jest wyłączone.
 - Czy poziom sygnału wyjściowego audio ze sprzętu audio jest zgodny z danymi technicznymi monitora.
- ⑦ Dźwięk jest zbyt głośny lub zbyt cichy.
- Czy poziom sygnału wyjściowego audio ze sprzętu audio jest zgodny z danymi technicznymi monitora.

INFORMACJE NA TEMAT RECYKLINGU

Nie wyrzucaj swego monitora – przyczynisz się do lepszej ochrony środowiska.
Odwiedź naszą witrynę: www.iiyama.com, aby uzyskać informacje o recyklingu monitorów.

DODATEK

Specyfikacje i wygląd produktów mogą ulec zmianie bez wcześniejszego zawiadomienia.

DANE TECHNICZNE

Kategoria	43"	
Panel LCD	Technologia paneli	VA
	Rozmiar	Przekątna: 108cm / 42,5"
	Wielkość plamki	0,245mm w poziomie × 0,245mm w pionie
	Jasność	550cd/m ² (typowa)
	Współczynnik kontrastu	4000 : 1 (typowe), Funkcja Kontrast podwyższony dostępna
	Kąt widzenia	W prawo / w lewo: 89° każdy, w górę / w dół: 89° każdy (Typowy)
	MPRT	0,4ms
Liczba wyświetlanych kolorów	Okolo 1,07 miliarda	
Częstotliwość synchronizacji	HDMI: Horizontal: 30,0-135,0kHz, Vertical: 30-120Hz DisplayPort (FreeSync: Wyłącz): Horizontal: 30,0-330,0kHz, Vertical: 48-144Hz DisplayPort (FreeSync: Włącz): Horizontal: 30,0-275,0kHz, Vertical: 48-120Hz	
Natywna rozdzielczość	3840 × 2160, 8,2 megapikseli	
Maksymalna obsługiwana rozdzielczość	HDMI: 3840 × 2160 60Hz 2560 × 1440 120Hz DisplayPort (FreeSync: Wyłącz): 3840 × 2160 144Hz DisplayPort (FreeSync: Włącz): 3840 × 2160 120Hz	
Złącze sygnału wejściowego	HDMI × 2, DisplayPort × 2	
Sygnal wejściowy wizji	HDMI, DisplayPort	
Standard USB	USB3,0 (DC5V, 900mA) × 1, USB3,0 (DC5V, 1,5A) × 1, USB2,0 (DC5V, 500mA) × 2	
Ilość portów USB Typ portu	1 Upstream : Seria B 4 Downstream : Seria A	
Gniazdo słuchawkowa	Gniazdo ø 3,5mm typu mini jack (stereo)	
Głośniki	7W × 2 (głośniki stereo)	
Maksymalny rozmiar ekranu	Szer. 941,18mm × wys. 529,42mm / szer. 37,1" × 20,8" wys	
Źródło zasilania	Źródło prądu przemiennego o napięciu 100-240V, 50/60Hz, 1,5A	
Zużycie energii *1	85W typowe (45W typowo w konfiguracji fabrycznej) Tryb czuwania: maksymalnie 0,5W Tryb wyłączenia: maksymalnie 0,3W	
Wymiary *2 Waga netto	977,5 × 621,5 × 251,0mm / 38,5 × 24,5 × 9,9" (szer.×wys.×głęb.) 14,9kg / 32,8lbs	
Kąt pochylenia	W tył: 10°, Do przodu: 2°	
Warunki środowiska	Podczas pracy: Temperatura 5 do 35°C / 41 do 95°F Wilgotność 10 do 80% (bez kondensacji pary wodnej) Składowanie: Temperatura -20 do 60°C / -4 do 140°F Wilgotność 5 do 85% (bez kondensacji pary wodnej)	
Certyfikaty	CE, UKCA, TÜV-Bauart, EAC, VCCI, PSE	

INFO *1 Gdy "USB Tryb czuwania" w "Ustawienia" jest włączony.

*2 Części wystające nie są uwzględnione.

WYMIARY

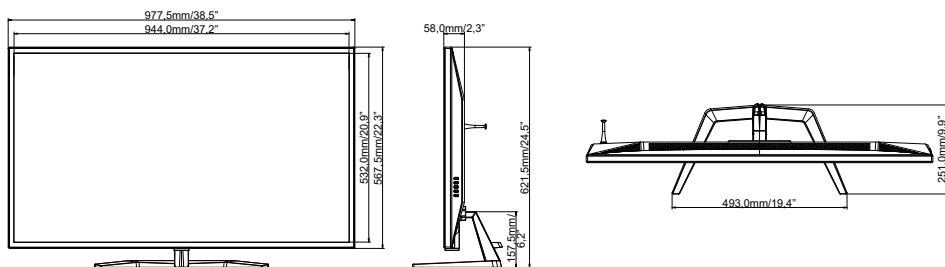

SYNCHRONIZACJA

Tryb wideo	Częstotliwość pozioma	Częstotliwość pionowa	Częstotliwość pasma wizyjnego
800 × 600	37,879kHz	60,317Hz	40,000MHz
	46,875kHz	75,000Hz	49,500MHz
1024 × 768	48,363kHz	60,004Hz	65,000MHz
	60,023kHz	75,029Hz	78,750MHz
1280 × 1024	63,981kHz	60,020Hz	108,000MHz
	79,976kHz	75,025Hz	135,000MHz
1680 × 1050	65,290kHz	60,000Hz	146,250MHz
1920 × 1080	67,500kHz	60,000Hz	148,500MHz
	137,280kHz	120,000Hz	285,542MHz
2560 × 1440	183,000kHz	120,000Hz	497,760MHz
3840 × 2160	67,500kHz	30,000Hz	297,000MHz
	135,000kHz	60,000Hz	594,000MHz
	179,440kHz	80,000Hz	703,405MHz
	226,500kHz	100,000Hz	887,880MHz
	274,440kHz	120,000Hz	1075,805MHz
	329,330kHz	144,000Hz	1290,966MHz

*1

*2

*2

*2

*2.3

INFO

*1 Dostępne tylko dla wejścia HDMI.

*2 Dostępne tylko dla wejścia DisplayPort.

*3 Dostępne tylko wtedy, gdy funkcja FreeSync jest wyłączona.

Konsola	1080p (1920×1080)	1440p (2560×1440)	2160p (3840×2160)
PS5	60 / 120Hz	–	60Hz
Xbox Series X/S	60 / 120Hz	120Hz	60Hz