

# LET YOUR PASSION RUN



GRAZIELLA  
COLLECTION 2013



**BOTTECCHIA®**

*Tłumaczenie instrukcji oryginalnej*

## SPIS TREŚCI

1	WPROWADZENIE .....	2
2	RODZAJE ROWERÓW .....	2
2.1	ELEMENTY ROWERU .....	2
3	BEZPIECZEŃSTWO .....	4
3.1	JAZDA W NOCY .....	4
3.2	JAZDA POZA DROGAMI .....	4
3.3	ODPOWIEDNIE UŻYTKOWANIE ROWERÓW .....	4
4	PRZYGOTOWANIE .....	5
4.1	REGULACJA SIODEŁKA .....	5
4.2	REGULACJA KIEROWNICY .....	6
4.3	KONTROLA HAMULCÓW .....	6
4.4	KONTROLA PEDAŁÓW .....	6
4.5	KONTROLA SYSTEMU OŚWIETLENIA .....	7
5	KONTROLE KTÓRE NALEŻY PRZEPROWADZAĆ PRZED KAŻDĄ JAZDĄ .....	7
5.1	KONTROLA KÓŁ I OPON .....	7
5.2	KONTROLA SZYBKOSAMYKACZY BLOKUJĄCYCH PIASTY .....	7
5.3	KONTROLA HAMULCÓW .....	7
5.4	KONTROLA KIEROWNICY I MOSTKA .....	7
5.5	KONTROLA AMORTYZACJI .....	7
6	REGULACJE I UŻYTKOWANIE .....	8
6.1	HAMULCE, REGULACJA HAMULCÓW .....	8
6.2	PRZERZUTKI, REGULACJA PRZERZUTEK .....	9
6.3	ŁAŃCUCH I KASETA .....	10
6.4	RAMA I WIDELEC .....	10
6.5	STERY .....	10
6.6	KOŁA, BLOKADA I OPONY .....	11
6.7	PEDAŁY .....	12
6.8	SKŁADANIE ROWERU SKŁADANEGO .....	12
7	KONSERWACJA .....	12
7.1	PO ZAKOŃCZENIU JAZDY ROWEREM .....	12
7.2	KONSERWACJA STANDARDOWA .....	12
7.3	DOKRĘCANIE ŚRUB .....	13
8	ZGODNOŚĆ Z PRZEPISAMI .....	14

## 1 WPROWADZENIE

Szanowny Kliencie, gratulujemy nowego roweru i dziękujemy za wybór BOTTECCHIA.

Kupiliście Państwo niezawodny rower, będący wynikiem innowacyjnych badań technicznych i starannej kontroli jakości, który zapewni Państwu wiele lat wygodnej i przyjemnej jazdy.

Prosimy o uważne przeczytanie niniejszej instrukcji obsługi. Dowiedzą się Państwo, jak najlepiej użytkować swój rower oraz poznają informacje niezbędne do utrzymania go w dobrym stanie technicznym.

Przypominamy, że ze względu na postęp techniczny producent zastrzega sobie prawo do modyfikacji komponentów, detali lub akcesoriów. Zdjęć, opisów i danych nie należy traktować jako wiążących.

## 2 - RODZAJE ROWERÓW

W niniejszej instrukcji obsługi i użytkowania znajdziesz wskazówki dotyczące rowerów Bottecchia Tempo Libero, w tym następujących modeli: Be Green, Alta Velocita, Lite Cross, Vintage, Trekking, MTB, Junior.

Rowery elektryczne BE GREEN są zgodne z dyrektywą CEE 2002/24 - litera h, która mówi, że: rowery ze wspomaganiami pedałowania mogą być wyposażone w elektryczny silnik pomocniczy o maksymalnej ciągłej mocy znamionowej 250W, jego źródło mocy zmniejsza się stopniowo i całkowicie się zatrzymuje, gdy rower osiągnie prędkość 25 km/h lub gdy rowerzysta przestaje pedałowac, ponadto rowery elektryczne nie mogą osiągać samodzielnej prędkości maksymalnej większej niż 6 km/h.

Wszystkie informacje dotyczące elektrycznych części rowerów Be green można znaleźć w instrukcji użytkowania, którą można pobrać ze strony internetowej [www.bottecchia.com/servizi/area-download](http://www.bottecchia.com/servizi/area-download).

Przy wyborze modelu należy wziąć pod uwagę poniższe wskazówki.

Nasze rowery zostały przetestowane pod kątem maksymalnej wagi 120 kg, która obejmuje rower, kierowcę i bagaż. Maksymalna dopuszczalna waga bagażu jest podana na bagażniku.

### 2.1 - ELEMENTY ROWERU

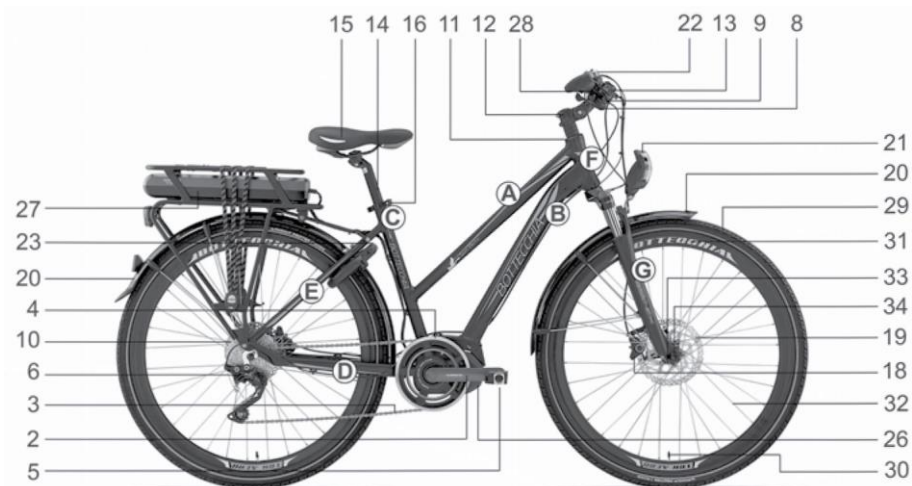

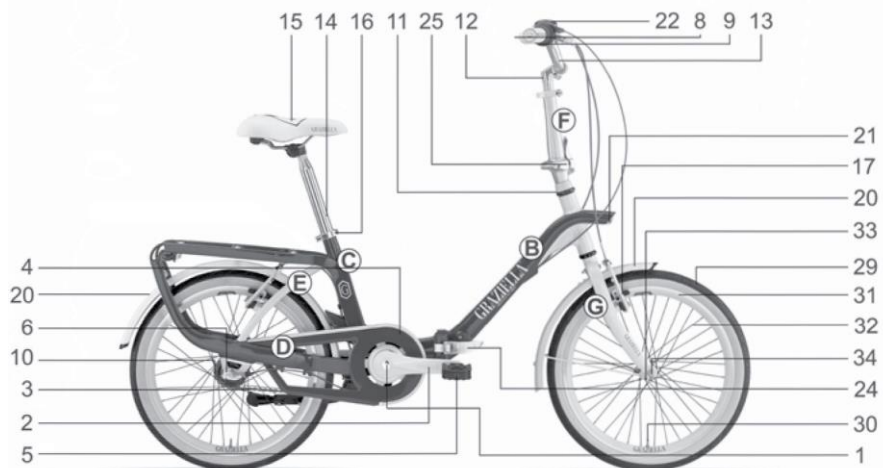
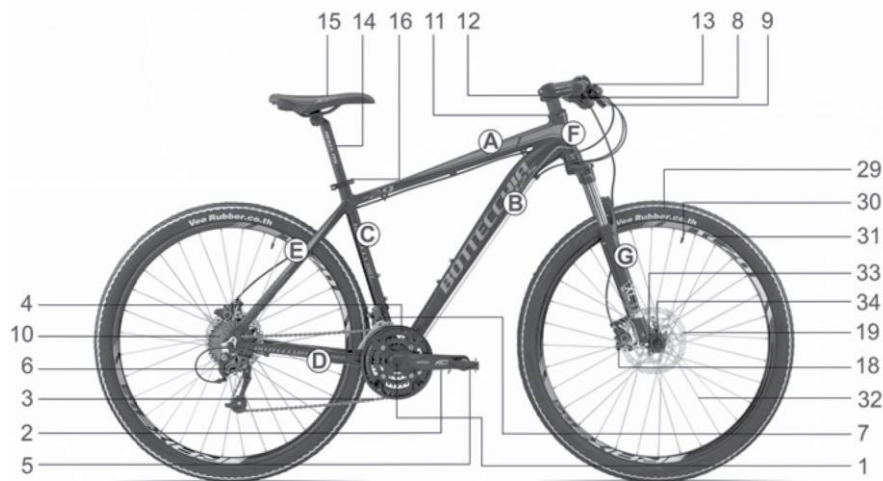

#### Rama i widelec:

- A Rura górna
- B Rura dolna
- C Szyca
- D Dolne rurki tylnego trójkąta
- E Górne rurki tylnego trójkąta
- F Główna rura
- G Widelec

#### Komponenty:

- 1 Suport
- 2 Korba
- 3 Łańcuch
- 4 Zębatka przednia
- 5 Pedał
- 6 Przerzutka tylna

- 7 Przerzutka przednia
- 8 Manetka
- 9 Dźwignia hamulca
- 10 Wolnobieg
- 11 Stery
- 12 Mostek
- 13 Kierownica
- 14 Szyca
- 15 Siodełko
- 16 Zacisk sztycy
- 17 Klocki hamulcowe
- 18 Zacisk hamulcowy
- 19 Hamulec tarczowy
- 20 Błotnik
- 21 Światło
- 22 Dzwonek

- 23 Blokada
- 24 Mechanizm składania ramy
- 25 Blokada/odblokowanie kierownicy
- 26 Silnik
- 27 Akumulator/zintegrowany akumulator
- 28 Wyświetlacz i sterowanie jednostką

#### Koła:

- 29 Opona
- 30 Wentyl
- 31 Obręcz
- 32 Szprychy
- 33 Piasta
- 34 Szybkozamykacz

## 3 - BEZPIECZEŃSTWO

Bezpieczeństwo podczas jazdy na rowerze ma fundamentalne znaczenie. W tym celu konieczne jest przestrzeganie ściśle określonych norm:

- Znać zasady ruchu drogowego (różnią się one w różnych krajach).
- Jeździć zgodnie z dominującym kierunkiem ruchu i unikać jazdy obok drugiego roweru.
- Nie jeździć na rowerze po chodnikach i ustępować pierwszeństwa pieszym.
- Należy uważać na poruszające się pojazdy i nagłe otwieranie drzwi samochodów.
- Nie należy organizować zawodów rowerowych na drogach otwartych dla ruchu.
- Nie należy przewozić pasażerów, jeżeli rower nie jest do tego przystosowany i należy upewnić się, że jest to dozwolone w danym kraju.
- Zawsze sprawdzać sprawność hamulców i ogólny stan roweru.
- Przy zmianie kierunku jazdy należy sygnalizować to ręką.
- Zawsze trzymaj ręce na kierownicy (z wyjątkiem sytuacji, gdy sygnalizujesz zmianę kierunku jazdy)

**⚠ OSTRZEŻENIE:** Deszcz obniża skuteczność hamowania, dlatego prosimy o wydłużenie drogi hamowania.

### 3.1 – JAZDA W NOCY

Dla Państwa bezpieczeństwa prosimy o podjęcie dodatkowych środków ostrożności podczas korzystania z roweru w nocy:

- Wyposażyć swój rower w kompletny i odpowiedni zestaw odblasków, które są prawidłowo zamontowane.
- Posiadanie autonomicznego systemu oświetlenia jest niezbędne do przestrzegania norm bezpieczeństwa obowiązujących w Państwie kraju.
- Należy zawsze jeździć możliwie blisko krawędzi, a nie środka jezdni.

### 3.2 - JAZDA POZA DROGAMI

Podczas użytkowania roweru w terenie należy przestrzegać następujących środków ostrożności:

- Poruszać się ze zredukowaną prędkością, unikać zagrożeń i zakładać dobry homologowany kask ochronny.
- Należy zachować szczególną ostrożność podczas zjazdów. Podczas hamowania koła tracą przyczepność, a nadmierne użycie hamulców może doprowadzić do utraty kontroli nad rowerem i do wypadku.
- Przed wyruszeniem w trasę należy upewnić się, że rower jest w dobrym stanie technicznym.
- Uszkodzone części należy niezwłocznie wymienić.

**⚠ OSTRZEŻENIE:** skoki, akrobacje i inne nietypowe zastosowania mogą naruszyć strukturę roweru. Prosimy wziąć to pod uwagę podczas pokonywania przeszkód. Nasze produkty zostały zaprojektowane tak, aby wytrzymać intensywne użytkowanie, ale przekroczenie granic mechanicznych i fizycznych staje się zagrożeniem dla Państwa i innych. W przypadku użytkowania roweru pod dużym obciążeniem, sugerujemy dokładne sprawdzenie roweru w celu zweryfikowania jego sprawności.

### 3.3 - ODPOWIEDNIE UŻYTKOWANIE ROWERÓW

Każdy rower BOTTECCHIA został zaprojektowany i skonstruowany z myślą o jego specyficznym zastosowaniu. Nieprawidłowe użytkowanie roweru może spowodować uszkodzenie lub zniszczenie części i podzespołów, co może prowadzić do wypadków lub niebezpiecznych konsekwencji. Sprzedawca BOTTECCHIA proponuje Państwu rower najbardziej odpowiedni do Państwa potrzeb.

**⚠ OSTRZEŻENIE:** Tylko w następujących modelach rowerów można stosować i montować bagażniki i foteliki dziecięce: TREKKING, VINTAGE, SKŁADAK, LITE CROSS. W pozostałych modelach nie można ich używać. Bottecchia nie ponosi odpowiedzialności i nie udziela gwarancji w przypadku ich użycia.

RODZAJE ROWERÓW	RODZAJ TRASY	RODZAJ JAZDY
MTB	Asfaltowa droga i bruk, poza trasą, zwykła ścieżka, ścieżki.	Rywalizacja sportowa, krótki i średni dystans. Odpowiednie do jazdy po nierównych szlakach, unikając skoków wyższych niż 0,5 m
TREKKING VINTAGE SKŁADAK	Asfaltowa droga i bruk	Sportowa /miejska/turystyczna, krótki i średni dystans.
LITE CROSS	Asfaltowa droga i bruk, poza trasą, zwykła ścieżka.	Sportowa i turystyczna, średni dystans.
ALTA VELOCITA'	Droga asfaltowa i bruk.	Sportowa i turystyczna, średnie i długie dystanse.

## 4 - PRZYGOTOWANIE

Przed pierwszym użyciem nowego roweru BOTTECCHIA, należy dostosować go do swoich potrzeb zgodnie z poniższymi wskazówkami.

Upewnij się, że rower jest prawidłowo dopasowany do Twojego wzrostu i zapoznaj się z jego komponentami oraz czasem reakcji.

### 4.1 - REGULACJA SIODEŁKA

Proszę zapoznać się z rys. 1 w celu prawidłowego ustawienia siodełka. Podczas pedałowania śródstopie musi leżeć na środku osi pedałów, a kolano powinno być lekko ugięte, gdy pedał znajduje się w najniższym położeniu.

Aby wyregulować wysokość siodełka, należy usiąść na siodełku i położyć piętę na pedale, ustawiając go w najniższym położeniu. W tej pozycji noga powinna być całkowicie wyprostowana (rys. 2).

Sprawdźcie, czy siedząc na siodełku jesteście w stanie dotknąć czubkami palców podłoża, jeśli nie, to obniżcie siodełko luzując zacisk wspornika siodła.

Po prawidłowym ustawieniu wysokości siodełka należy upewnić się, że mechanizm blokujący sztycę i siodełko jest prawidłowo zablokowany (rys. 3).

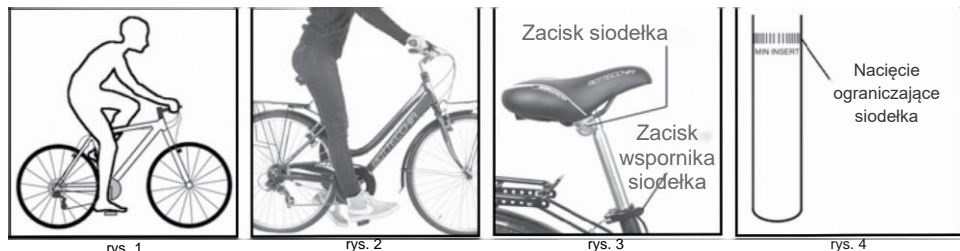

Odległość pomiędzy siodełkiem a kierownicą można nieznacznie regulować. Poluzowując zacisk siodełka, można je lekko przesunąć. Regulacja ta wpływa na postawę na rowerze, zmieniając komfort jazdy i nacisk na pedały. Po ustawieniu odległości między siodełkiem a kierownicą należy zawsze sprawdzić położenie siodełka. Jeśli nie jest ono ustawione poziomo, należy poluzować śrubę siodełka i wyregulować jego położenie, ustawiając nachylenie siodełka równoległe do podłoża.

**⚠ OSTRZEŻENIE:** Zamocować siodełko w podanym zakresie, a nie końcach. Zablokować zacisk sztycy i śruby zacisku siodła z momentem dokręcania (Nm) nie większym niż podane parametry. Dokręcenie śrub powyżej podanych wartości może spowodować pęknięcia lub nawet złamanie sztycy podsiodłowej, a w konsekwencji zagrożenie dla rowerzysty. Momenty dokręcania są podane w rozdziale "Konserwacja" na wykresie "Momenty dokręcania". Oznaczenie na sztycy wskazuje maksymalną wysokość (rys. 4). Upewnij się, że znacznik nigdy nie jest widoczny. Wsunąć sztycę na co najmniej 75 mm.

### 4.2 REGULACJA KIEROWNICY

Aby podnieść lub obniżyć mostek należy poluzować szybkozamykacz (rower składany) lub śrubę rozporową znajdującą się na mostku (fot. 5). Po poluzowaniu mostka, podnieść lub opuścić go na żadaną wysokość. Utrzymując mostek we właściwej pozycji, dokręcić śrubę rozporową lub blokadę. W celu regulacji mostka typu Ahead (bez możliwości regulacji wysokości) należy poluzować dwie śruby blokujące A1 i A2 (rys. 6). Aby wyregulować zwrotność kierownicy, należy przekręcić śrubę B. Następnie zablokować dwie śruby A1 i A2.

**⚠ OSTRZEŻENIE:** Nigdy nie ustawiaj wysokości kierownicy ponad znacznik na rurze (zdj. 7) i sprawdź czy kierownica jest dobrze zamocowana ściskając przednie koło między nogami i próbując obrócić kierownicę (zdj. 8).

**⚠ OSTRZEŻENIE:** Śruby rozporowe dokręcić momentem nie większym niż podane parametry. Dokręcenie śrub powyżej podanych wartości może spowodować pęknięcia lub nawet złamanie rury widelca, a w konsekwencji zagrożenie dla rowerzysty. Moment dokręcenia podany jest w rozdziale "Konserwacja" na wykresie "Moment dokręcenia".

### 4.3 - KONTROLA HAMULCÓW

Sprawdź, która dźwignia hamulca, prawa czy lewa, obsługuje przedni hamulec i zapoznaj się z jej obsługą: niewłaźne posługiwanie się przednim hamulcem może doprowadzić do utraty kontroli nad rowerem.

### 4.4 - KONTROLA PEDAŁÓW

Sprawdź, czy pedały są prawidłowo ustawione (patrz rozdział 6, paragraf 6.7). Pedał zamontowany w niewłaściwy sposób może wypaść podczas jazdy, powodując upadek.

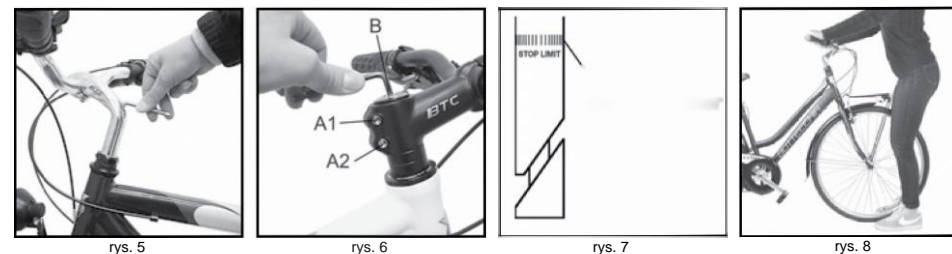



## 4.5 - KONTROLA SYSTEMU OŚWIETLENIA

Sprawdź, czy światło działa prawidłowo.

## 5 - KONTROLE, KTÓRE NALEŻY PRZEPROWADZAĆ PRZED KAŻDĄ JAZDĄ

Przed rozpoczęciem użytkowania roweru należy przeprowadzić opisane poniżej kontrole w celu sprawdzenia stanu roweru i jego kompletności. W razie jakichkolwiek wątpliwości co do stanu roweru, należy zwrócić się o pomoc do sprzedawcy.

### 5.1 - KONTROLA KÓŁ I OPON

Sprawdź, czy koła są proste, obracając każde z nich, a następnie obserwuj obręcz pomiędzy szczękami hamulcowymi, nie dotykając ich. Jeżeli obręcz jest nie wyśrodkowana (od lewej do prawej) lub chwyta się od góry do dołu, skontaktuj się ze sprzedawcą w celu uzyskania porady. Sprawdź stan opon, muszą być bez nacięć. Ciśnienie musi być zgodne z parametrami podanymi na boku opony.

**⚠ OSTRZEŻENIE:** Należy wymienić oponę jeśli uszkodzony jest bieżnik lub boki opony. Szczególnie po długich zjazdach należy sprawdzić mocowanie lub ułożenie opon. Użytkowanie roweru z zalecanym ciśnieniem powietrza w oponach zapewnia bezpieczeństwo i trwałość.

### 5.2 - KONTROLA SZYBKZAMYKACZY BLOKUJĄCYCH PIASTY

Większość rowerów BOTTECCHIA jest wyposażona w piasty z szybkozamykaczem umożliwiającym montaż i/lub demontaż koła bez użycia narzędzi. Koła mogą być mocowane do osi piasty za pomocą śrub, szybkozamykacza lub osi przelotowej (rys. 9). Koła roweru muszą być stabilnie zamocowane do ramy i widelca. Upewnij się, że szybkozamykacz jest prawidłowo wyregulowany i zamknięty, jak opisano w następnym rozdziale (patrz rozdział 6 paragraf 6.6).

**⚠ OSTRZEŻENIE:** Nieprawidłowo wyregulowana lub nieprawidłowo zamknięta dźwignia szybkozamykacza może spowodować nagłe odblokowanie koła i doprowadzić do powstania niebezpiecznych sytuacji.

### 5.3 - KONTROLA HAMULCÓW

Hamulce należy sprawdzić w stanie spoczynku, naciskając dźwignie z odpowiednią siłą w kierunku kierownicy. Dźwignia hamulca nie może dotykać kierownicy, gdyż oznacza to, że linki hamulcowe są luźne. W przypadku hydraulicznych hamulców tarczowych nie powinno być możliwe "pompowanie" dźwignią hamulca. Jeśli tak się stanie, należy zwrócić się do sprzedawcy. Zawsze należy sprawdzać stan zużycia szczęk i tarcz hamulcowych.

**⚠ OSTRZEŻENIE:** awaria układu hamulcowego może prowadzić do utraty panowania nad rowerem i obrażeń ciała.

### 5.4 - KONTROLA KIEROWNICY I MOSTKA

Przed użyciem roweru należy dokładnie sprawdzić kierownicę i mostek w celu wykrycia ewentualnych odkształceń, pęknięć, deformacji lub wgniecień i ewentualnie wymienić uszkodzoną część.

### 5.5 - KONTROLA AMORTYZACJI

Upewnij się, że elementy amortyzatorów zostały wyregulowane odpowiednio do wagi użytkownika i rowerzysty. Sprawdź, czy nie są one zbyt ściśnięte i czy nie występują nienaturalne ruchy samych amortyzatorów. Jeśli są one całkowicie sztywne, skontaktuj się ze sprzedawcą w celu uzyskania porady. Działanie amortyzatorów ma wpływ na rower pod względem obciążeń, dlatego prawidłowa regulacja jest bardzo ważna. Szczegółowe informacje znajdują się w oddzielnej instrukcji dołączonej do amortyzatorów.

**⚠ OSTRZEŻENIE:** PRZED ROZPOCZĘCIEM PEDAŁOWANIA NALEŻY UPEWNIĆ SIĘ, ŻE PODPÓRKA JEST ZŁOŻONA.

## 6 - REGULACJE I UŻYTKOWANIE

### 6.1 - HAMULCE, REGULACJA HAMULCÓW

Hamulce montowane w rowerach BOTTECCHIA to :

- Hamulec szczękowy (rys. 10): Składa się z dwóch ramion podtrzymujących szczęki hamulcowe, połączonych przegubem, które działają za pomocą linki zaciskającej szczęki na obręczy.
- Hamulec typu V-Brake (zdj. 11): Składa się z dwóch ramion umieszczonych z boku obręczy, połączonych ze sobą linką. Po naciśnięciu klamki hamulcowej, linka ulega skróceniu, na skutek czego ramiona schodzą się i szczęki ocierają o obręcz.
- Hamulec tarczowy (rys. 11): Składa się z zacisków, tarczy i linki lub osłony, w zależności od tego, czy jest mechaniczny czy hydrauliczny. Podczas uruchamiania hamulca zaciski zbliżają się do siebie, przez co klocki ocierają o tarczę.

Wszystkie tego typu hamulce mają pewne elementy, które się zużywają i trzeba je wymienić. Na klockach szczęk hamulcowych znajdują się rowki, które wskazują na ich stan. Kiedy te rowki znikają, klocki należy wymienić.

Klocki hamulców tarczowych należy wymienić, gdy zmniejsza się ich siła hamowania. Tarcze należy wymienić, gdy ich grubość zmniejszy się, tworząc szczelinę na powierzchni tarczy. Regulacja hamulca zależy od jego rodzaju. Idealna przestrzeń pomiędzy szczękami hamulcowymi a bokiem obręczy wynosi 1-2 mm (rys. 13). W stanie spoczynku szczeka hamulcowa nie może dotykać obręczy. Ponadto podczas hamowania obie szczęki muszą jednocześnie dotykać obręczy, ale bez dotykania opony. Ostateczną regulację można uzyskać poprzez przestawienie śruby regulacyjnej. Śruba ta może mieć różne położenia w zależności od rodzaju hamulca.

W przypadku mechanicznych hamulców tarczowych, odległość pomiędzy klockami a tarczą musi wynosić 0,2-0,4 mm, można ją uzyskać operując na odpowiednich śrubach. W przypadku hamulców hydraulicznych regulacja jest automatyczna.

**⚠ OSTRZEŻENIE:** Podczas jazdy w terenie zużycie hamulców jest większe z powodu zabrudzenia. W celu wymiany zużytych części należy zwrócić się do sprzedawcy. Należy wymieniać je wyłącznie na oryginalne części zamienne: zanim klocki hamulców tarczowych uzyskają najlepszy poziom hamowania, muszą się minimalnie dotrzeć. Ponadto tarcze hamulcowe rozgrzewają się podczas pracy, dlatego nie należy ich dotykać bezpośrednio po zatrzymaniu.

Jeśli podczas hamowania szczęki dotkną opony lub wpadną w szprychy kół, może dojść do utraty panowania nad rowerem..

**⚠ OSTRZEŻENIE:** Jeśli jeden z dwóch hamulców jest uszkodzony, należy go natychmiast naprawić, jeden sprawny hamulec sam w sobie nie wystarczy, aby zapewnić dobrą kontrolę hamowania.

Sprawdź dokładnie szczęki hamulcowe, osłony hamulców i linki napinające oraz ich smarowanie, jeśli widoczne są postrzępione lub wydłużone spirale, krzywe końce, rdza lub zużycie, natychmiast wymienić uszkodzone części. W celu wymiany szczęk hamulcowych należy poluzować nakrętkę kontrującą aż do jej wyjęcia i wymienić.



rys. 9

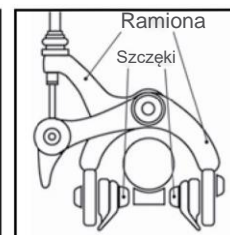

rys. 10

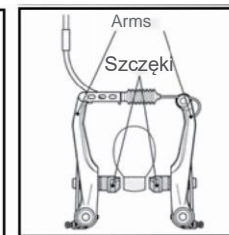

rys. 11

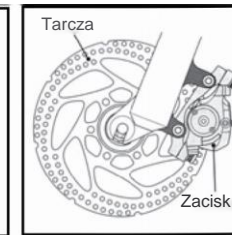

rys. 12

## 6.2 - PRZERZUTKI, REGULACJA PRZERZUTEK

Rower został wyposażony w system przerzutek umożliwiający wybór biegu, który najlepiej pasuje do aktualnych warunków jazdy, odporności fizycznej i doświadczenia użytkownika. Optymalna jazda mieści się w przedziale 60/90 obrotów pedałów na minutę. Najczęściej stosowanym systemem zmiany przełożeń jest przerzutka. System ten zmienia biegi poprzez przesunięcie łańcucha z jednej zębatki na drugą, zarówno z przodu jak i z tyłu. Istnieją różne mechanizmy zmiany biegów dla różnych warunków jazdy.

Najczęściej spotykane to:

- Przerzutka Mtb/sport Rapidfire - zmiana przełożeń za pomocą manetek sterowanych kciukiem i palcem wskazującym (rys. 14).
- Przerzutka MTB/trekking/city - manetka Twist shift obracana na chwycie kierownicy (rys. 15).

Przykład zmiany biegów (rys. 16-17): aby zmienić jedną pozycję z niższego na wyższy bieg, należy przesunąć manetkę A do pozycji 1. Aby zmienić 2 lub 3 pozycje za jednym razem, należy przesunąć ją do pozycji 2 lub 3. Aby zmienić bieg z wyższego na niższy, należy raz pchnąć manetkę B. Manetki po zwolnieniu zawsze wracają do pozycji wyjściowej. Po nabraniu pewności w obsłudze przerzutek łatwiej będzie wybrać odpowiednią do potrzeb.

**⚠ OSTRZEŻENIE:** Należy unikać następujących kombinacji: niski bieg przedni / niski bieg tylny oraz wysoki bieg przedni / wysoki bieg tylny. Wynika to z faktu, że łańcuch nie będzie się napinał powodując tarcie i związane z tym problemy. (rys. 18).

**⚠ OSTRZEŻENIE:** Biegi należy zmieniać wyłącznie podczas pedałowania do przodu lub jazdy z dużą prędkością, ponieważ w przeciwnym razie łańcuch może się ślizgać i ulec uszkodzeniu. Nie zmieniajcie biegów podczas zatrzymywania się lub jazdy do tyłu, ponieważ może to spowodować poważne uszkodzenie roweru.

Przerzutkę tylną i przednią należy wyregulować przy całkowicie podniesionym rowerze w stanie spoczynku, tak aby można było obsługiwać układ napędowy i przerzutki.

Jeżeli zmiana biegów nie jest precyzyjna, należy wyregulować napięcie linki za pomocą regulatora, który znajduje się na przyłączu linki do przerzutki tylnej (rys. 19) lub na manetce na kierownicy. Aby przeprowadzić najlepszą regulację, należy przelożyć łańcuch na najmniejszą zębatkę i odkręcić regulator aż do lekkiego naprężenia linki. Po dokonaniu tej regulacji należy upewnić się, że łańcuch natychmiast przechodzi na kolejną zębatkę. Jeśli odbywa się to bez problemu, należy upewnić się, że łańcuch może łatwo i dokładnie przesunąć się z najmniejszej na największą zębatkę i odwrotnie. Jeśli łańcuch z trudem schodzi na najmniejsze zębatki, należy lekko dokręcić regulator. W celu idealnego wyregulowania można przeprowadzić kolejne próby.

W celu wyregulowania napięcia linki przerzutki przedniej należy wyregulować regulator znajdujący się na manetce na kierownicy (rys. 20) lub na zacisku linki jak w przypadku przerzutki tylnej. W celu uniknięcia spadania łańcucha z najmniejszej i największej zębatki, zakres oscylacji przerzutki przedniej i tylnej jest ograniczony śrubami krańcowymi, które są oryginalnie ustawione przez firmę BOTTECCHIA i nie mogą być zmieniane podczas normalnego użytkowania roweru.

**⚠ OSTRZEŻENIE:** W celu przeprowadzenia regulacji i konserwacji układu przerzutek należy zwrócić się do sprzedawcy, ponieważ wymagane są specjalne narzędzia i wiedza techniczna.

## 6.3 - ŁAŃCUCH I KASETA

Łańcuch i wolnobieg należą do elementów najbardziej narażonych na zużycie, ale dzięki regularnemu czyszczeniu, smarowaniu i stosowaniu kombinacji biegów (w których łańcuch pracuje w jednej linii) można przedłużyć ich żywotność. Zwykle granica zużycia łańcucha wynosi od 2000 do 4000 km jazdy. Niewymienienie łańcucha spowoduje uszkodzenie części przekładni (koła zębate i osłona łańcucha). Łańcuch można kontrolować podnosząc go palcami. Jeśli łańcuch daje się znacznie podnieść, oznacza to, że jest zbyt luźny i należy go wymienić. W celu dokładnego sprawdzenia łańcucha i wolnobiegu należy zwrócić się do sprzedawcy, ponieważ potrzebne są specjalistyczne narzędzia i dokładne zapięcie.

**⚠ OSTRZEŻENIE:** Aby dokonać dokładnej kontroli łańcucha i zębatek kasety oraz ewentualnej wymiany, należy zwrócić się do sprzedawcy BOTTECCHIA, ponieważ wymagane są specjalne narzędzia i wiedza techniczna. Złe zapięty lub zużyty łańcuch może ulec zerwaniu i spowodować poważne konsekwencje.

## 6.4 - RAMA I WIDELEC

Należy dokładnie sprawdzić ramę i widelec w celu wykrycia ewentualnych odkształceń, pęknięć, innych deformacji lub wgnieceń, ponieważ mogą one świadczyć o zmęczeniu konstrukcji. Podczas czyszczenia roweru nie należy używać rozpuszczalników ani żrących środków chemicznych, ponieważ mogą one uszkodzić powłokę lakierniczą. Zabrudzenia należy usuwać za pomocą wody, delikatnego detergentu lub miękkiej szmatki zwilżonej delikatnym środkiem czyszczącym. Do czyszczenia roweru nie używaj myjek wysokociśnieniowych, ponieważ woda może dostać się do łożysk, powodując ich korozję. Widełce amortyzowane muszą być regularnie smarowane, aby zapewnić ich funkcjonalność i trwałość. Widełce sprężynowe lub elastomerowe nie wymagają szczególnej konserwacji, natomiast w przypadku amortyzatorów hydraulicznych lub pneumatycznych należy dokładnie przestrzegać instrukcji producenta.

**⚠ OSTRZEŻENIE:** Jakikolwiek modyfikacje ramy lub widełca powodują utratę gwarancji i mogą spowodować, że jazda stanie się niebezpieczna.

## 6.5 - STERY

Widelec i kierownica są zintegrowane ze sobą za pomocą nakładek i łożysk, aby umożliwić płynny ruch obrotowy: są to tak zwane stery. Wibracje pochodzące z nawierzchni drogi mogą poluzować stery, a jeśli nie zostaną wyregulowane, spowodują uszkodzenie łożysk.

Aby sprawdzić, czy stery są poluzowane, należy nacisnąć przedni hamulec i popchnąć rower do przodu i do tyłu. W przypadku nadmiernego ruchu i wstrząsów, należy ponownie wyregulować stery.

**⚠ OSTRZEŻENIE:** Aby wyregulować stery, należy zwrócić się do sprzedawcy, ponieważ wymagane są specjalne narzędzia i wiedza.

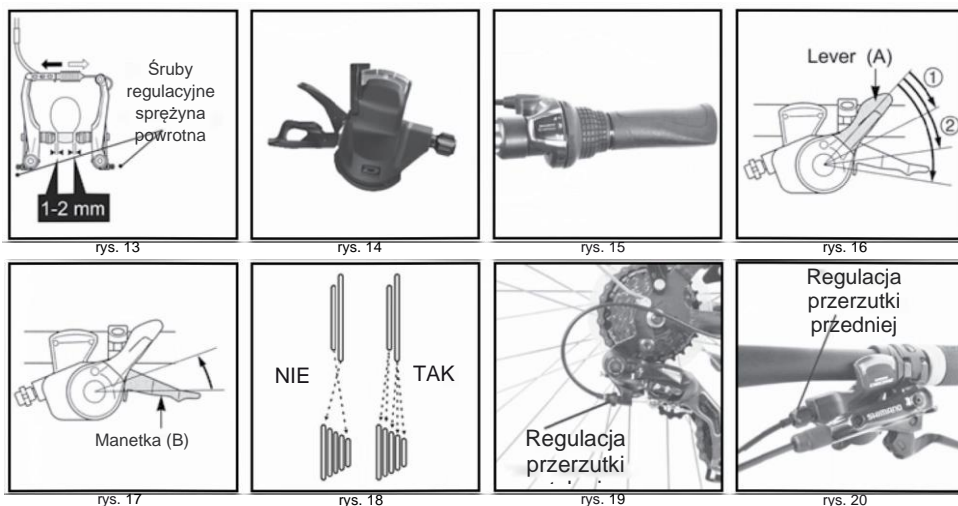

## 6.6 - KOŁA, BLOKADA I OPONY

Koła są pośrednikiem między Tobą a drogą, dlatego dla Twojego bezpieczeństwa i osiągnięć Twojego roweru ważne jest, aby pamiętać o ich konserwacji. Dzięki regularnym kontrolom można uniknąć problemów. Przed rozpoczęciem użytkowania roweru należy upewnić się, że szybkozamykacze piast znajdują się w pozycji ZAMKNIĘTE, a nakrętki osi piasty są prawidłowo dokręcone. Upewnij się, że szybkozamykacz jest prawidłowo wyregulowany i zamknięty, jak opisano poniżej. Aby zdjąć koło, otwórz szybkozamykacz i rozepnij ramiona hamulców. Następnie ustaw dźwignię blokującą piastę w pozycji "otwarte" (rys. 21) i poluzuj nakrętkę znajdującą się po przeciwnej stronie. Teraz koło powinno dać się swobodnie zdjąć. W celu ponownego zamontowania koła należy umieścić jego oś w uchwytach widelca. Należy pamiętać, że dźwignia musi znajdować się w pozycji pośredniej między otwartą a zamkniętą. Następnie palcami przykręcić nakrętkę mocującą po przeciwnej stronie zamknięcia (rys. 22). W położeniu końcowym dźwignia musi być równoległa do koła i nie może wystawać na boki.

Jeżeli rower posiada koła z osią przelotową, należy odblokować hamulce, ustawić dźwignię blokady piasty w pozycji "otwartej" i założyć ją na właściwe miejsce (rys. 23). Przy pomocy dźwigni obrócić oś w kierunku przeciwnym do ruchu wskazówek zegara, odkręcić ją całkowicie i wyciągnąć oś z piasty (rys. 24). Teraz można zdjąć koło. Aby ponownie zamontować koło, umieść je pomiędzy 2 uchwytami, zwracając uwagę na wyrównanie otworów uchwytów i otworu piasty. Włożyć oś przelotową i przykręcić ją do końca, utrzymując dźwignię w pozycji "otwartej". Następnie ustaw dźwignię w pozycji "zamkniętej". Należy pamiętać, że dźwignia musi być równoległa do koła i nie może wystawać. Należy zwrócić uwagę na to, że koło nie może wypaść, poluzować się ani przesunąć na bok. Jeżeli Państwa rower został wyposażony w piastę z nakrętką motylkową, należy upewnić się, że została ona dokręcona z odpowiednim momentem dokręcenia". W rozdziale 7 "Konserwacja" znajduje się tabela "Moment dokręcenia". Należy sprawdzić, czy koła są ustawione i wycentrowane zgodnie z opisem w rozdziale 3 punkt 1. Upewnij się, że nie ma luźnych lub złamanych sprynch. Sprawdź również, czy łożyska piasty nie są poluzowane, podnosząc przód roweru i próbując przesunąć obręcz na boki w prawo i w lewo.

Zakręć kołem, aby sprawdzić, czy z piasty nie dobiegają żadne nietypowe dźwięki. Sprawdź, czy na obręczach nie ma śladów zużycia i pęknięć na powierzchni hamującej, które będą wyglądały jak ciągly ślad wokół obręczy. Jeśli śladu tego nie widać, oznacza to, że powierzchnia hamująca jest zużyta i konieczna jest wymiana obręczy. Jeśli po przeprowadzeniu tych kontroli nadal masz wątpliwości co do integralności kół lub masz inne obawy, poproś sprzedawcę o poradę.

Sprawdź, czy ciśnienie w oponie jest zgodne z oznaczeniem na boku opony. Podczas pompowania opony, weź pod uwagę wagę kierowcy i ewentualne obciążenie, pamiętaj, że generalnie wyższe ciśnienie daje najlepsze osiągi na drodze, podczas gdy niższe ciśnienie jest lepsze do jazdy w terenie. Należy wymienić oponę jeśli uszkodzony jest bieżnik lub boki opony.

**! OSTRZEŻENIE:** upewnij się, że powierzchnia hamująca obręczy jest czysta. Brud i tłuszcz mogą mieć wpływ na skuteczność hamowania. Umyć wodą z mydłem i sputkać lub użyć miękkiej szmatki zwilżonej delikatnym środkiem czyszczącym.

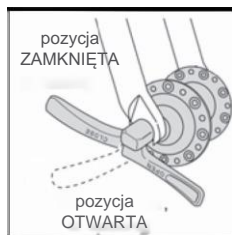

rys. 21



rys. 22

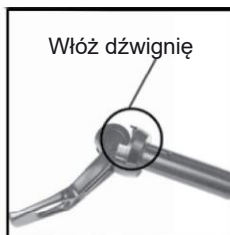

rys. 23



rys. 24

## 6.7 - PEDAŁY

Pedał z oznaczeniem "R" należy przykręcić do prawej korby zgodnie z ruchem wskazówek zegara, natomiast pedał z oznaczeniem "L" należy przykręcić do lewej korby w kierunku przeciwnym do ruchu wskazówek zegara. Mocno przykręcić pedały za pomocą odpowiedniego klucza. Początkowo dokręcać ręką a następnie dokończyć ostatnie obroty kluczem. Jeśli chcesz sprawdzić, czy łożyska pedałów są sprawne, obracaj i przesuwaj pedały rękoma z prawej strony na lewą oraz w górę i w dół. Jeśli zauważysz, że łożyska pedałów są zbyt luźne lub sztywne, zwróć się o pomoc do swojego sprzedawcy.

**! OSTRZEŻENIE:** Sprawdzić prawidłowość zamocowania pedałów. Należy dokładnie przestrzegać wskazówek zawartych w rozdziale "Konserwacja" w specjalnej tabeli "Moment dokręcenia", aby uniknąć uszkodzenia gwintu pedału lub korby.

## 6.8 - SKŁADANIE ROWERU SKŁADANEGO

Aby złożyć "składak", zacznij od złożenia pedałów. Naciśnij dźwignię, która znajduje się na wewnętrznej części pedału. Po zablokowaniu pedałów można je złożyć w kierunku korby (rys. 25). Złożyć kierownicę w kierunku ramy, otwierając blokadę, która znajduje się pod kierownicą (rys. 26). Otworzyć przegub blokady za pomocą dźwigni zgodnie z rys. 27, aby można było złożyć ramę. Na koniec opuścić siodełko za pomocą zacisku sztycy (rys. 28).

**! OSTRZEŻENIE:** Przy składaniu roweru należy zwrócić uwagę, aby poszczególne części nie uderzały o siebie.

## 7 - KONSERWACJA

### 7.1 - PO ZAKOŃCZENIU JAZDY ROWEREM

Aby rower działał prawidłowo, musi być czyszczony. Nieużywany rower należy chronić przed czynnikami atmosferycznymi, takimi jak deszcz, śnieg i słońce. Czynniki atmosferyczne mogą powodować korozję części mechanicznych, a słońce może spowodować wyblaknięcie lakieru lub uszkodzenie części plastikowych i gumowych. Przed dłuższym przechowywaniem roweru należy go wyczyścić i nasmarować, a ramę oczyścić odpowiednim środkiem ochronnym. Zawieszaj rower z oponami napompowanymi do połowy. Nie należy przechowywać roweru w pobliżu silników elektrycznych, ponieważ ozon może uszkodzić powłokę lakierniczą.

### 7.2 - KONSERWACJA STANDARDOWA

Prawidłowa i regularna konserwacja wydłuża okres użytkowania i niezawodność Państwa roweru BOTTECCHIA. Pierwszą kontrolę należy przeprowadzić po przejechaniu 200/400 km lub w ciągu 2 miesięcy od zakupu. Wynika to z faktu, że mogą wystąpić zmiany w regulacji niektórych części roweru BOTTECCHIA (jako naturalny proces), a pierwsza kontrola poprawi funkcjonowanie i wytrzymałość roweru w przyszłości. W związku z tym prosimy nie zapomnieć o zorganizowaniu pierwszej kontroli u Państwa sprzedawcy.

Ważne jest również przeprowadzanie własnych przeglądów w częstych odstępach czasu, które będą zależały od pogody, rodzaju użytkowania, warunków podłoża i innych czynników. Poniższy harmonogram opiera się na normalnym użytkowaniu roweru. W przypadku najbardziej wymagającego użytkowania, konserwacja powinna być przeprowadzana częściej. Jeżeli jakiegokolwiek części wydają się uszkodzone lub wykazują nieprawidłowości, należy je natychmiast sprawdzić i przeprowadzić odpowiednią konserwację zgodnie z poniższym harmonogramem lub zwrócić się do sprzedawcy.



rys. 25



rys. 26



rys. 27



rys. 28

KOMPONENT	KONSERWACJA	PRODUKT DO UŻYCIA	CZĘSTOTLIWOŚĆ
Rama	Kontrola i czyszczenie	Polerowanie wodą i detergentem	1 miesiąc
Widelec	Kontrola, smarowanie i czyszczenie	Patrz instrukcja producenta	6 miesięcy
Koła	Kontrola i czyszczenie	Ściereczka z delikatnymi środkami czyszczącymi	6 miesięcy
Piasty	Smarowanie piast	Smar do łożysk	1 miesiąc
Opony	Sprawdzenie		1 rok
Hamulce i dźwignie	Sprawdzenie i smarowanie przegubów	Olej w sprayu	1 miesiąc
Linki i panerze	Kontrola i smarowanie	Smar syntetyczny do linek	3 miesiące
Łańcuch i wolnobieg	Kontrola, czyszczenie i smarowanie.	Smar syntetyczny do łańcuchów	6 miesięcy
Zestaw BB	Demontaż i smarowanie	Smar do łożysk	1 miesiąc
Przerzutki	Kontrola, czyszczenie, regulacja i smarowanie	Smar syntetyczny do łańcuchów	1 rok
Manetki do zmiany biegów	Należy zwrócić się do sprzedawcy	-	1 miesiąc
Stery	Kontrola	Smar syntetyczny do łożysk	1 rok
Pedały	Kontrola i smarowanie	Smar syntetyczny do łożysk	1 rok
Sztycyca podsiodłowa	Kontrola i smarowanie	Smar o niskiej lepkości	3 miesiące
instalacje oświetleniowe i reflektory	Kontrola i czyszczenie	Wilgotna ściereczka	1 rok
Śruby i nakrętki	Sprawdzenie dokręcenia	Klucz dynamometryczny	Każda jazda

W miarę możliwości należy używać środków konserwacyjnych BIODEGRADOWALNYCH, takich jak smary, oleje, środki odtłuszczające, środki smarne itp. Proszę pamiętać o ochronie środowiska.

### 7.3 - DOKRĘCANIE ŚRUB

Podczas użytkowania, na skutek drgań, niektóre śruby mogą się poluzować. Zalecamy okresowe sprawdzanie śrub, aby upewnić się, że są dobrze dokręcone. Uszkodzone lub zagubione części należy natychmiast wymienić. Podajemy sugerowany moment dokręcenia, wyrażony w niutonometrach (Nm); przypominamy, że do prawidłowego wykonania tej operacji potrzebny jest klucz dynamometryczny, który wyłącza się po osiągnięciu momentu dokręcenia.

Piasta przednia z nakrętką / nakrętką hamulcową	20-27 Nm	Śruba mostka typu Ahead	10-14 Nm
Piasta tylna z nakrętką / nakrętką hamulcową	27-33 Nm	Śruba zacisku	6-8 Nm
Nakrętka zacisku siodełka	20-24 Nm	Śruba przerzutki przedniej	5-7 Nm
Śruba mocująca hamulca	7-10 Nm	Śruba korby	34-44 Nm
Śruba mocująca szczękę hamulcową	5-8 Nm	Śruba dźwigni hamulca kierownicy	6-8 Nm
Śruba sztycy podsiodłowej	10-14 Nm	Trzpień mostka M6	12-14 Nm
Śruba rozporowa kierownicy	18-20 Nm	Trzpień mostka M8	4-18 Nm
Śruba przerzutki tylnej	8-15 Nm	Pedały	34-40 Nm

## 8. ZGODNOŚĆ Z PRZEPISAMI

Rower ten został zaprojektowany i wyprodukowany zgodnie z najnowocześniejszymi rozwiązaniami zapewniającymi jakość w zgodzie z międzynarodowymi normami UNI EN ISO 4210:2014 i EN 15194.





***BOTTECCHIA***<sup>®</sup>

## **Instrukcja obsługi wyświetlacza BEO1 PITBULL**

Wielofunkcyjny licznik do rowerów elektrycznych

## Opis produktu

Wielofunkcyjny licznik do rowerów elektrycznych z wyświetlaczem LCD,

## Specyfikacja

- Prąd roboczy: 36V
- Znamionowy prąd roboczy od 10mA
- Maksymalny prąd pracy od 30mA
- Zużycie prądu <1uA
- Prąd roboczy akumulatora 50mA
- Temperatura pracy -20°C do 60°C
- Temperatura przechowywania -30°C do 70°C

## Wygląd i wymiary

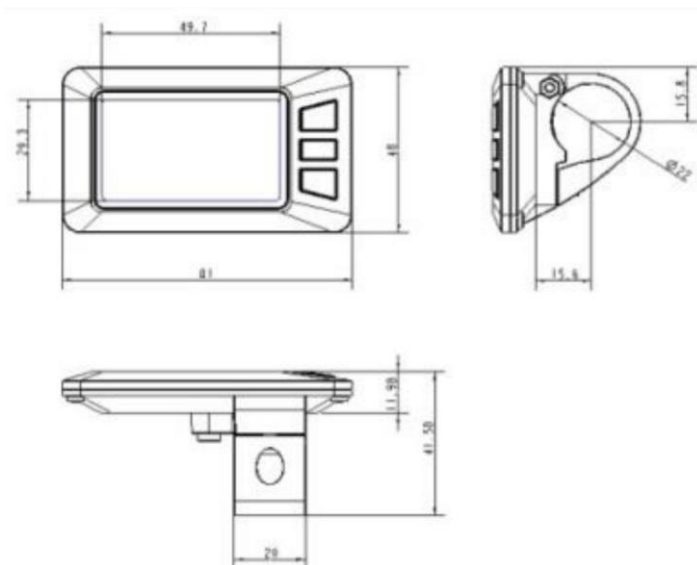

## Zestawienie funkcji

Wyświetlacz udostępnia szereg funkcji, w tym:

- Wskaźnik naładowania akumulatora
- Wskaźnik prędkości ( prędkość, prędkość maksymalna i prędkość średnia)
- Wskaźnik dystansu podróży i dystansu całkowitego
- Wskaźnik czasu spędzonego podczas jazdy
- Wskaźnik błędów
- Światła włączone/wyłączone

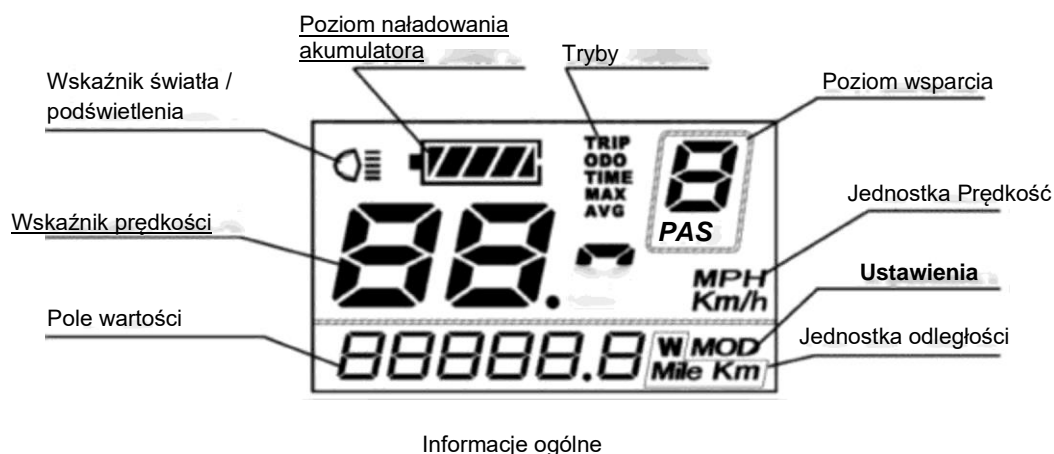

## Kluczowe definicje

Na wyświetlaczu licznika znajdują się 3 przyciski ( M / + / - ), które pełnią odpowiednio funkcje: **MODE/TRYB / GÓRA / DÓŁ.**

## Włączanie/wyłączanie roweru elektrycznego

Aby włączyć lub wyłączyć system roweru elektrycznego, naciśnij i przytrzymaj przez 2 sekundy przycisk **MODE**. Jeśli zaparkujesz rower elektryczny na dłużej niż 10 minut, system automatycznie się wyłączy.

### Interfejs wyświetlacza

Gdy wyświetlacz jest włączony, wyświetlane są następujące parametry:

- Prędkość
- Całkowita odległość
- Akumulator
- Poziom wspomaganie pedałowania

Aby zmienić wyświetlane informacje, naciśnij przycisk **MODE**. Następujące parametry będą wyświetlane w tej kolejności: Prędkość (km/h)->Dystans podróży (km) ->Czas podróży (godziny)->Prędkość maksymalna (km/h)->Prędkość średnia (km/h)->Moc silnika (W) Prędkość (km/h)

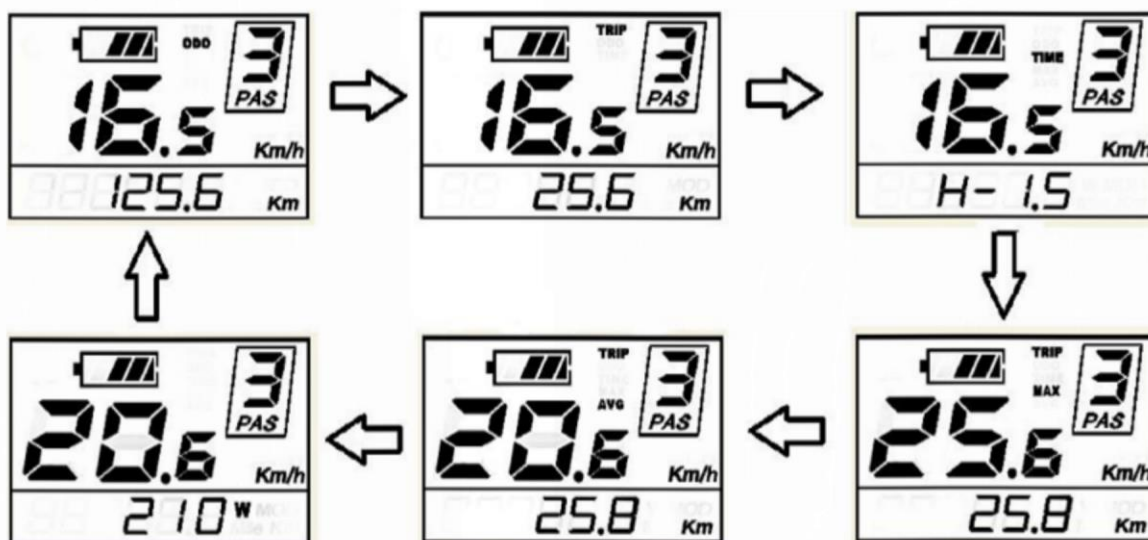

### Tryb wspomagania prowadzenia

Aby aktywować funkcję "Walk assistance/wspomaganie prowadzenia", należy nacisnąć i przytrzymać przycisk DÓŁ.



Rower elektryczny będzie poruszał się z jednostajną prędkością 6 km/h, a na wyświetlaczu pojawi się symbol "P".

Aby wyłączyć wspomaganie prowadzenia, zwolnij przycisk DÓŁ.

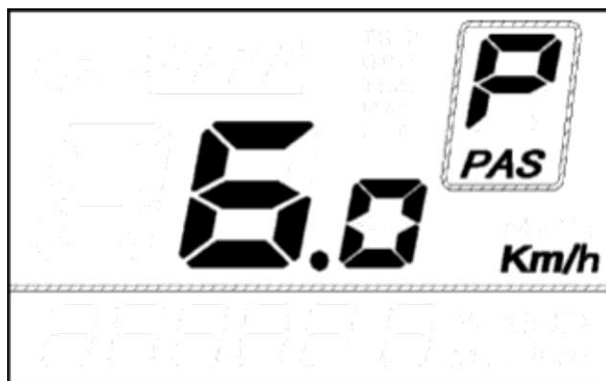

*Ostrzeżenia:*

*Nie należy używać trybu tempomatu, gdy rower nie ma kontaktu z podłożem.*

*W trybie tempomatu nie należy używać pedałów.*

### **Włączanie/wyłączanie świateł**

Aby włączyć/wyłączyć światła roweru elektrycznego, naciśnij i przytrzymaj przez 2 sekundy przycisk GÓRA.

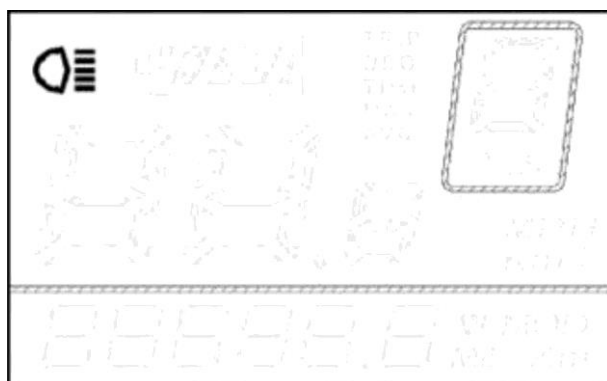

## Wybór poziomu wspomagania pedałowania

Poziom wspomagania wskazuje moc wyjściową silnika.

Domyślnym poziomem jest "1".

Poziomy zawierają się w przedziale od "0" (zerowy) do "5" (maksymalny).

Aby zwiększyć / zmniejszyć poziom wspomagania, należy nacisnąć przyciski **GÓRA / DÓŁ**.

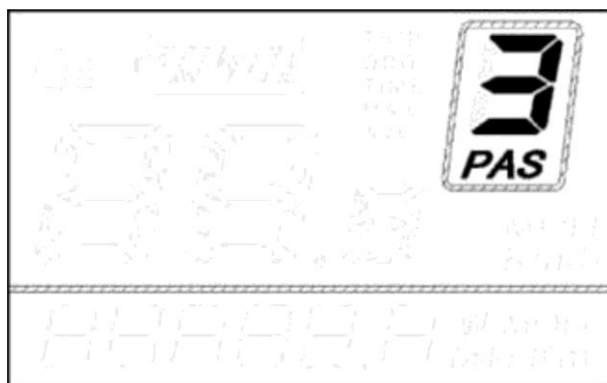

## Wskaźnik poziomu naładowania akumulatora

5 pasków widocznych na następnym obrazku wskazuje poziom naładowania akumulatora.

Gdy akumulator jest bliski wyczerpania, ikona paska zacznie migać.



## Identyfikacja błędów

W przypadku wystąpienia błędu w systemie elektronicznym, na wyświetlaczu zostanie wyświetlony kod błędu.

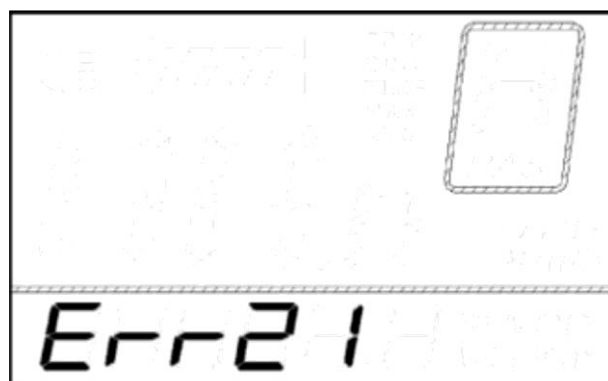

## Ustawienia ogólne

Aby wejść do menu ustawień, naciśnij jednocześnie przyciski GÓRA i DÓŁ przez 2 sekundy.

## Wyzerowanie długości podróży

Kod TC oznacza ustawienie zerowania długości podróży.

Aby zresetować, naciśnij przycisk GÓRA lub DÓŁ i wybierz Y (Tak) lub N (Nie).

Naciśnij przycisk **MODE**, aby zapisać i przejść do menu podświetlenia.

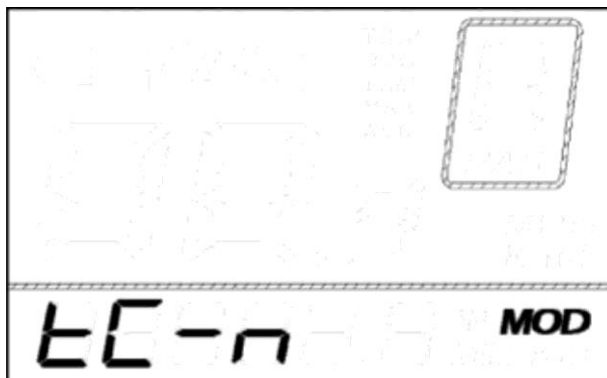

## **Ustawianie podświetlenia**

Kod bL oznacza ustawienie podświetlenia.

Poziom "1" oznacza najniższą jasność ;

poziom "2" oznacza jasność pośrednią ;

Poziom "3" to najwyższa jasność.

Domyślną wartością jest "1".

Aby zwiększyć lub zmniejszyć jasność, naciśnij przycisk GÓRA lub DÓŁ. Naciśnij przycisk MODE, aby zapisać i wejść do menu zmiany jednostki odległości.



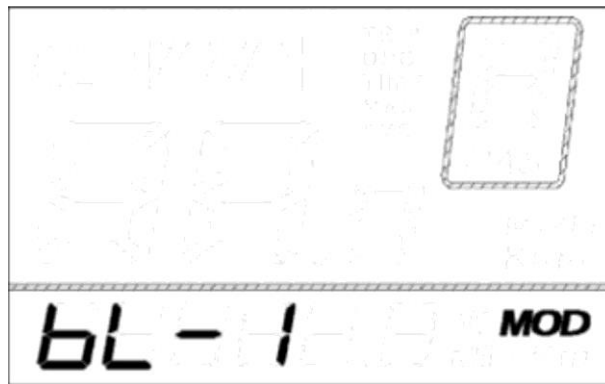

### Zamiana jednostek (km / mi)

Kod U przedstawia ustawienie zmiany jednostki odległości: wartość "1" oznacza mile, "2" kilometry.

Domyślną wartością jest 2. Aby zmienić jednostkę, naciśnij przycisk GÓRA lub DÓŁ.

Naciśnij przycisk MODE, aby zapisać i przejść do zerowania dystansu podróży.

Aby wyjść z ustawień ogólnych, naciśnij przycisk MODE i przytrzymaj go przez 2 sekundy.

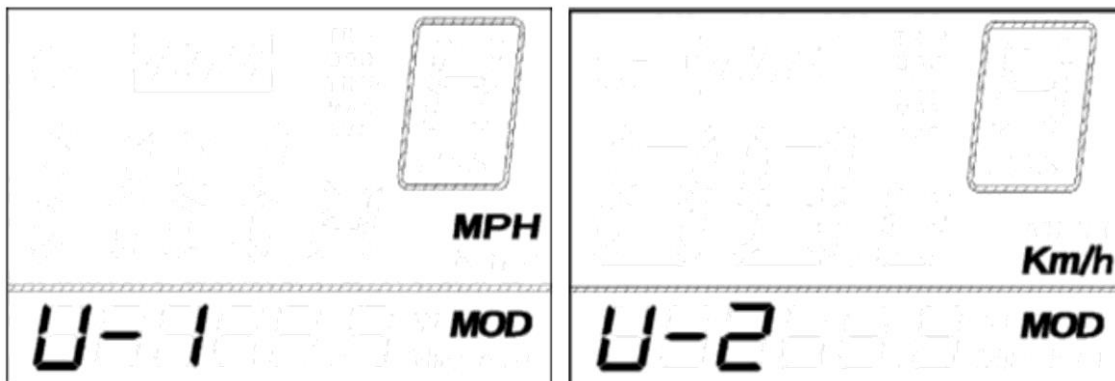

## TABELA KODÓW BŁĘDÓW

KOD BŁĘDU	DEFINICJA
21	ZAKŁÓCENIE PRZEPŁYWU PRĄDU
23	USTERKA SILNIKA
24	USTERKA CZUJNIKA
25	USTERKA HAMULCA
30	BŁĄD POŁĄCZENIA

### **NB**

Jeśli na wyświetlaczu pojawi się błąd, skontaktuj się ze sprzedawcą, u którego zakupiłeś rower, aby sprawdzić problem i go rozwiązać.