

aiwa

JAPANESE ENGINEERING SINCE 1951

LED437UHD

QUICK GUIDE **EN**

SZYBKI PRZEWODNIK **PL**

GUÍA RÁPIDA **ES**

RYCHLÝ PRŮVODCE **CZ**

GUIDE RAPIDE **FR**

BRZI VODIČ **HR**

GUIA RÁPIDO **PT**

STRUČNÝ NÁVOD **SK**

GUIDA RAPIDA **IT**

GYORS ÚTMUTATÓ **HU**

KURZANLEITUNG **DE**

GHID RAPID **RO**

SNABBGUIDE **SE**

БРЗИ ВОДИЧ **CS**

HURTIG GUIDE **DK**

БЪРЗО РЪКОВОДСТВО **BG**

SNELLE HANDLEIDING **NL**

ΓΡΗΓΟΡΟΣ ΟΔΗΓΟΣ **GR**

PIKAOPAS **FI**

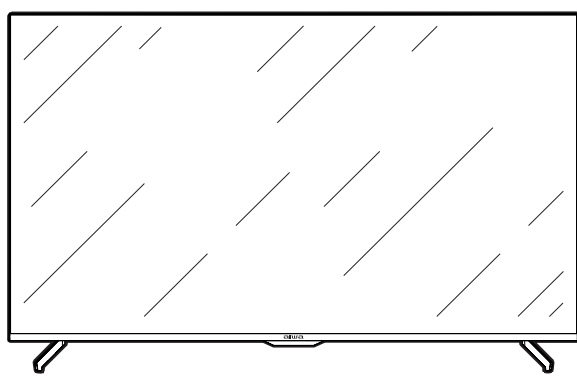

43
LED

4K
ULTRA HD

ACCESSORIES*

ACCESORIOS / ACCESSOIRES / ACCESSORI / ACCESSÓRIOS / ZUBEHÖR... +13

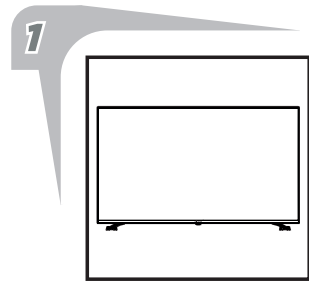

43" UHD Android Smart TV

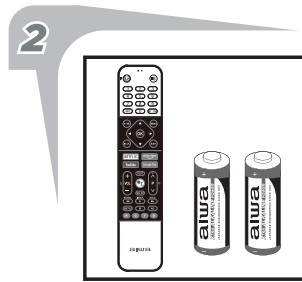

Remote controller & AIWA AAA batteries (x2)

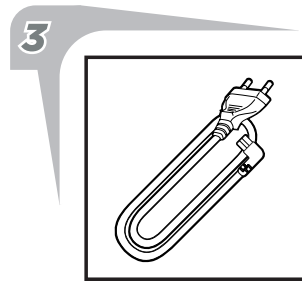

AC Power cord

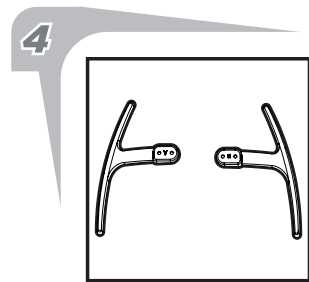

Base stands

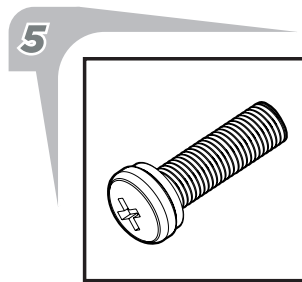

Screws (x4)

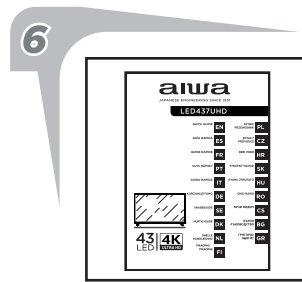

Quick start guide

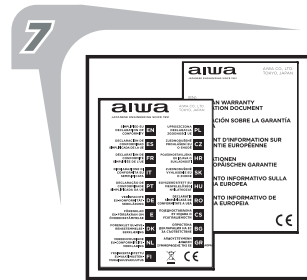

Warranty sheet & declaration of conformity

ES- Accesorios: 1. Televisor Android Smart TV ultra alta definición de 43 Pulgadas. 2. Mando a distancia y pilas AAA (x2). 3. Cable de alimentación. 4. Soportes para la base. 5. Tornillos (x4). 6. Guía rápida. 7. Hoja de garantía y declaración de conformidad.

FR- Accessoires: 1. Télévision intelligente Android 43" ultra haute définition. 2. Télécommande et piles AAA (x2). 3. Câble d'alimentation. 4. Soutien de la base. 5. Vis (x4). 6. Guide rapide. 7. Fiche de garantie et déclaration de conformité.

IT- Accessori: 1. Televisore Smart Android 43" ad altissima definizione. 2. Telecomando e batteria AAA (x2). 3. Cavo di alimentazione. 4. Supporto di base. 5. Viti (x4). 6. Guida rapida. 7. Foglio di garanzia e dichiarazione di conformità.

PT- Acessórios: 1. Televisão Android Smart 43" de ultra alta definição. 2. Controlo remoto e pilhas AAA (x2). 3. Cabo eléctrico. 4. Apoio de base. 5. Parafusos (x4). 6. Guia Rápido. 7. Ficha de garantia e declaração de conformidade.

DE- Zubehör: 1. Ultrahochauflösendes 43" Android Smart Fernsehen. 2. Fernbedienung und AAA-Batterien (x2). 3. Stromkabel. 4. Unterstützung der Basis. 5. Schrauben (x4). 6. Kurzanleitung. 7. Garantieblatt & Konformitätserklärung.

SE- Tillbehör: 1. 43-tums Android Smart TV med ultrahög upplösning. 2. Fjärrkontroll och AAA-batterier (x2). 3. Strömladd. 4. Basstöd. 5. Skruvar (x4). 6. Snabbguide. 7. Garantiblad & överensstämmelse.

DK- Tilbehør: 1. Ultra high definition 43" Android Smart TV. 2. Fjernbetjening og AAA-batterier (x2). 3. Strømkabel. 4. Base support. 5. Skruer (x4). 6. Hurtig guide. 7. Garantiblad og overensstemmelseserklæring.

NL- Accessoires: 1. Android Smart TV van 43 inch met ultrahoge resolutie. 2. Afstandsbediening en AAA-batterijen (x2). 3. Stroomdraad. 4. Basisondersteuning. 5. Schroeven (x4). 6. Snelle handleiding. 7. Garantieblad en verklaring van overeenstemming.

FI- Lisätarvikkeet: 1. Erittäin teräväpiirtoinen 43" Android Smart TV. 2. Kaukosäädin ja AAA-paristot (x2). 3. Virtajohto. 4. Perustuki. 5. Ruuvit (x4). 6. Nopea opas. 7. Takuulomake ja vaatimustenmukaisuusvakuutus.

PL- Akcesoria: 1. 43-calowy telewizor Smart TV z systemem Android w wysokiej rozdzielczości. 2. Pilot i baterie AAA (x2). 3. Kabel zasilający. 4. Wsparcie podstawowe. 5. Śruby (x4). 6. Szybki przewodnik. 7. Karta gwarancyjna i deklaracja zgodności.

ACCESSORIES*

ACCESORIOS / ACCESSOIRES / ACCESSORI / ACCESSÓRIOS / ZUBEHÖR... +13

CZ- Příslušenství: 1. 43" Android Smart TV s ultra vysokým rozlišením. 2. Dálkové ovládání a baterie AAA (x2). 3. Napájecí kabel. 4. Základní podpora. 5. Šrouby (x4). 6. Rychlý průvodce. 7. Záruční list a prohlášení o shodě.

HR- Pribor: 1. Ultra pametni TV Android s 43 inča ultra visoke rezolucije. 2. Daljinski upravljač i AAA baterije (x2). 3. Kabel za napajanje. 4. Osnovna podrška. 5. Vijci (x4). 6. Brzi vodič. 7. Jamstveni list i izjava o sukladnosti.

SK- Príslušenstvo: 1. 43-palcová inteligentná televízia Android s vysokým rozlíšením. 2. Diaľkové ovládanie a AAA batérie (x2). 3. Napájací kábel. 4. Podpora základne. 5. Skrutky (x4). 6. Stručný návod. 7. Záručný list a vyhlásenie o zhode.

HU- kiegészítők: 1. Ultra nagy felbontású 43 hüvelykes Android Smart TV. 2. Távirányító és AAA elemek (x2). 3. Tápkábel. 4. Alap támogatás. 5. Csavarok (x4). 6. Gyors útmutató. 7. Garanciaalap és megfelelőségi nyilatkozat.

RO- Accesorii: 1. Ultra înaltă definiție Smart TV Android de 43 inci. 2. Telecomandă și baterii AAA (x2). 3. Cablu de alimentare. 4. Suport de bază. 5. Șuruburi (x4). 6. Ghid rapid. 7. Fișă de garanție și declarație de conformitate.

CS- Прибор: 1. Андроид Смарт ТВ од 43 инча ултра високе дефиниције. 2. Даљински управљач и ААА батерије (x2). 3. Кабл за напајање. 4. Основна подршка. 5. Вијци (x4). 6. Брзи водич. 7. Гарантни лист и изјава о усаглашености.

BG- Аксесоари: 1. Ултра висока разделителна способност 43 инча Android Smart TV. 2. Дистанционно управление и батерии ААА (x2). 3. Захранващ кабел. 4. Основна поддръжка. 5. Винтове (x4). 6. Бързо ръководство. 7. Гаранционен лист и декларация за съответствие.

GR- Αξεσουάρ: 1. Εξυπνη τηλεόραση Android υψηλής ευκρίνειας 43 ιντσών. 2. Τηλεχειριστήριο και μπαταρίες ΑΑΑ (x2). 3. Καλώδιο τροφοδοσίας. 4. Βασική υποστήριξη. 5. Βίδες (x4). 6. Γρήγορος οδηγός. 7. Φύλλο εγγύησης και δήλωση συμμόρφωσης.

DISASSEMBLY AND INSTALLATION*

DESMONTAJE E INSTALACIÓN / DÉMONTAGE ET INSTALLATION... +16

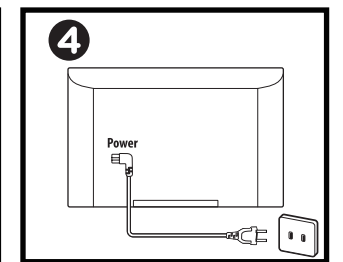
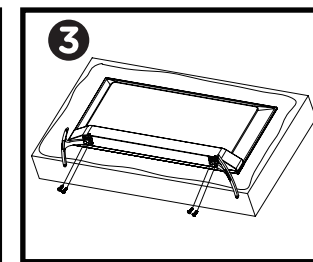
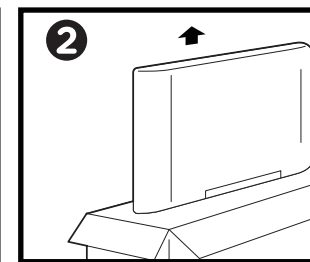
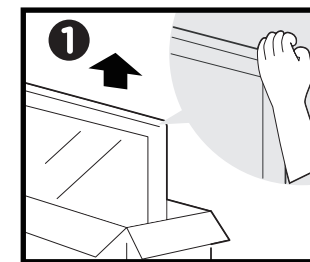

1 OPEN THE PACKAGE

2 CAREFULLY TAKE OUT THE TV

3 INSTALL THE TV STANDS

4 CONNECT THE AC POWER CORD

ES- Desmontaje e instalación: 1. Abra la caja. 2. Saque el televisor cuidadosamente. 3. Instale los soportes en la parte inferior del televisor. 4. Conecte el cable de alimentación.

FR- Démontage et installation: 1. Ouvrez la boîte. 2. Sortez la télévision avec précaution. 3. Installez les supports au bas du téléviseur. 4. Branchez le cordon d'alimentation.

IT- Smontaggio e installazione: 1. Aprire la scatola. 2. Tira fuori la TV con attenzione. 3. Installare le staffe sul fondo del televisore. 4. Collegare il cavo di alimentazione.

PT- Desmontagem e instalação: 1. Abrir a caixa. 2. Leve a televisão para fora cuidadosamente. 3. Instalar os parênteses no fundo da televisão. 4. Ligar o cabo de alimentação.

DE- Demontage und Installation: 1. Öffnen Sie die Box. 2. Nehmen Sie den Fernseher vorsichtig heraus. 3. Bringen Sie die Halterungen an der Unterseite des Fernsehers an. 4. Schließen Sie das Netzkabel an.

SE- Demontering och installation: 1. Öppna paketet. 2. Ta försiktigt ut TV: n. 3. Installera stativen på TV-apparatens undersida. 4. Anslut nätkabeln.

DISASSEMBLY AND INSTALLATION*

DESMONTAJE E INSTALACIÓN / DÉMONTAGE ET INSTALLATION... +16

DK- Demontering og installation: 1.Åbn pakken. 2.Tag forsigtigt tv'et ud. 3.Installer stativerne i bunden af tv-apparatet. 4.Tilslut netledningen.

NL- Demontage en installatie: 1.Open de doos. 2.Haal de TV er voorzichtig uit. 3.Installeer de beugels aan de onderkant van de TV. 4.Sluit het netsnoer aan.

FI- Purkaminen ja asennus: 1.Avaa paketti. 2.Poista televisio varovasti. 3.Asenna jalustat television pohjaan. 4.Liitä virtajohto.

PL- Demontaż i instalacja: 1.Otwórz pudełko. 2.Wyjmij ostrożnie telewizor. 3.Zamontować wsporniki na spodzie telewizora. 4.Podłączyc kabel zasilający.

CZ- Demontáž a instalace: 1.Otevřete balíček. 2.Opatrně vytáhněte televizor. 3.Nainstalujte stojany na spodní část televizoru. 4.Připojte napájecí kabel.

HR- Rastavljanje i ugradnja: 1.Otvorite paket. 2.Pažljivo izvadite televizor. 3.Instalirajte postolja na dnu televizora. 4.Spojite mrežni kabel.

SK- Demontáž a inštalácia: 1.Otvorte balík. 2.Opatrne vyťahnite televizor. 3.Nainštalujte stojany na spodnú časť televizora. 4.Pripojte napájací kábel.

HU- Szétszerelés és telepítés: 1.Nyissa ki a csomagot. 2.Óvatosan vegye ki a tévét. 3.Szerelje fel az állványokat a TV-készülék aljára. 4.Csatlakoztassa a hálózati tápkábelt.

RO- Demontarea și instalarea: 1.Deschideți pachetul. 2.Scoateți cu atenție televizorul. 3.Instalați suporturile pe partea de jos a televizorului. 4.Conectați cablul de alimentare CA.

CS- Демонтажа и уградња: 1.Отворите пакет. 2.Пажљиво извадите телевизор. 3.Инсталирајте постolja на дну телевизора. 4.Прикључите кабл за наизменичну струју.

BG- Демонтаж и монтаж: 1.Отворете пакета. 2.Извадете внимателно телевизора. 3.Инсталирајте стойките в долната част на телевизора. 4.Свържете променливотоковия кабел.

GR- Απουναρμολόγηση και εγκατάσταση: 1.Ανοίξτε το πακέτο. 2.Βγάλτε προσεκτικά την τηλεόραση. 3.Εγκαταστήστε τις βάσεις στο κάτω μέρος της τηλεόρασης. 4.Συνδέστε το καλώδιο τροφοδοσίας AC.

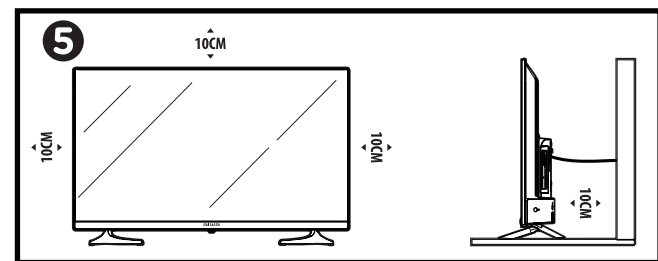

5 POSITIONING THE TV
INSTALL THE TV ON A SOLID HORIZONTAL SURFACE SUCH AS A TABLE OR DESK. FOR A PROPER VENTILATION LEAVE AT LEAST 10cm AROUND THE TV SET.

ES- Desmontaje e instalación: 5.Posicionamiento del televisor - Instale el televisor en una superficie horizontal sólida, como una mesa o escritorio. Para una ventilación adecuada deje al menos 10cm de margen al rededor del televisor.

FR- Démontage et installation: 5.Positionnement de la télévision - Installez la télévision sur une surface horizontale solide comme une table ou un bureau. Pour une bonne ventilation, laissez au moins 10 cm autour du téléviseur.

IT- Smontaggio e installazione: 5.Posizionamento del televisore - Installare il televisore su una solida superficie orizzontale come un tavolo o una scrivania. Per una corretta ventilazione lasciare almeno 10 cm intorno al televisore.

PT- Desmontagem e instalação: 5.Posicionamento da TV - Instalar a televisão sobre uma superfície horizontal sólida, como uma mesa ou secretária. Para uma ventilação adequada, deixar pelo menos 10cm à volta do conjunto de televisão.

DE- Demontage und Installation: 5.Positionierung des Fernsehers - Installieren Sie den Fernseher auf einer festen horizontalen Fläche wie einem Tisch oder Schreibtisch. Lassen Sie für eine gute Belüftung mindestens 10 cm um den Fernseher herum stehen.

SE- Demontering och installation: 5.Placera TV: n - Installera tv: n på en fast horisontell yta, t.ex. ett bord eller skrivbord. För en ordentlig ventilation, lämna minst 10 cm runt TV: n.

DK- Demontering og installation: 5.Placering af tv'et - Installer tv'et på en fast vandret overflade, f.eks. Et bord eller skrivebord. For at sikre korrekt ventilation skal du lade mindst 10 cm være omkring tv-apparatet.

NL- Demontage en installatie: 5.Het plaatsen van de TV - Installeer de tv op een stevig horizontaal oppervlak zoals een tafel of bureau. Voor een goede ventilatie moet u minstens 10 cm rondom de tv laten staan.

FI- Purkaminen ja asennus: 5.Televisio sijoittaminen - Asenna televisio tukevalle vaakasuoralle alustalle, kuten pöydälle tai työpöydälle. Jotta tuuletus olisi asianmukaista, jätä television ympärille vähintään 10 cm.

PL- Demontaż i instalacja: 5.Umiejscowienie telewizora - Zainstaluj telewizor na stabilnej poziomej powierzchni, takiej jak stół lub biurko. Aby zapewnić odpowiednią wentylację, pozostaw telewizor co najmniej 10 cm.

DISASSEMBLY AND INSTALLATION*

DESMONTAJE E INSTALACIÓN / DÉMONTAGE ET INSTALLATION... +16

CZ- Demontáž a instalace: 5.Umístění televizoru - Nainstalujte televizor na pevný vodorovný povrch, například na stůl nebo stůl. Pro správnou ventilaci nechte kolem televizoru alespoň 10 cm.

HR- Rastavljanje i ugradnja: 5.Pozicioniranje televizora - Instalirajte televizor na čvrstu vodoravnu površinu, poput stola ili stola. Za pravilnu ventilaciju ostavite najmanje 10 cm oko televizora.

SK- Demontáž a inštalácia: 5.Umiestnenie televizora - Inštalujte televizor na pevný vodorovný povrch, napríklad na stôl alebo stôl. Pre správne vetranie nechajte okolo televizora najmenej 10 cm.

HU- Szétszerelés és telepítés: 5.A TV elhelyezése - Telepítse a TV-t szilárd vízszintes felületre, például asztalra vagy asztalra. A megfelelő szellőzés érdekében hagyjon legalább 10 cm-t a tv-készülék körül.

RO- Demontarea și instalarea: 5.Poziționarea televizorului - Instalați televizorul pe o suprafață orizontală solidă, cum ar fi o masă sau un birou. Pentru o ventilație adecvată, lăsați cel puțin 10 cm în jurul televizorului.

CS- Демонтажа и уградња: 5.Позиционирање телевизора- Инсталирајте телевизор на чврсту хоризонталну површину, попут стола или стола. За правилну вентилацију оставите најмање 10 cm око телевизора.

BG- Демонтаж и монтаж: 5.Позиционирање на телевизора- Инсталирајте телевизора върху здрава хоризонтална повърхност като маса или бюро. За правилна вентилация оставете поне 10 cm около телевизора.

GR- Απουναρμολόγηση και εγκατάσταση: 5.Τοποθέτηση της τηλεόρασης- Εγκαταστήστε την τηλεόραση σε σταθερή οριζόντια επιφάνεια, όπως τραπέζι ή γραφείο. Για σωστό εξαερισμό αφήστε τουλάχιστον 10 εκατοστά γύρω από την τηλεόραση.

OVERVIEW OF THE TV*

VISTA GENERAL DEL TELEVISOR / VUE GÉNÉRALE DE LA TÉLÉVISION... +16

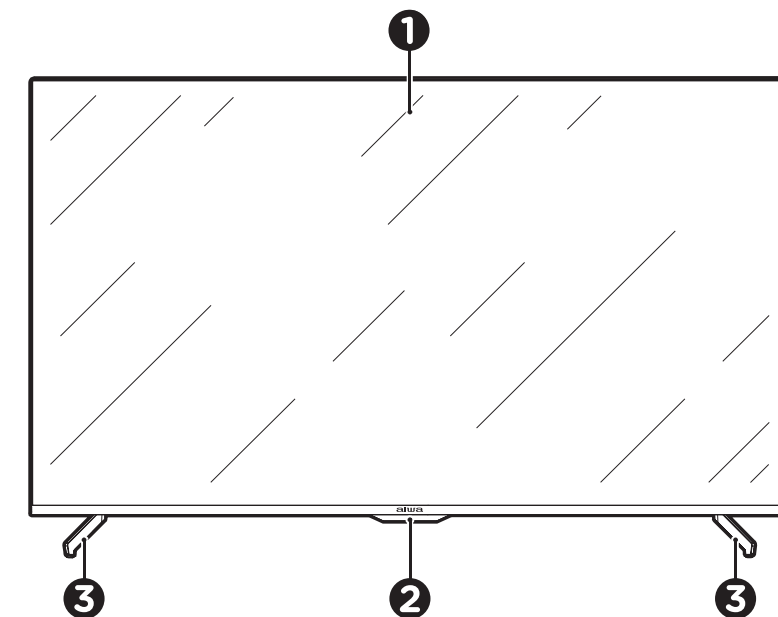

FRONT VIEW

- 1 LED DISPLAY SCREEN**
- 2 IR REMOTE CONTROL SENSOR & LED STATUS INDICATOR**
IN STANDBY MODE THE INDICATOR LIGHT IS RED; WHEN SWITCHING ON THE TV, THE INDICATOR LIGHT TURNS BLUE.
- 3 DETACHABLE STAND HOLDERS**



OVERVIEW OF THE TV*

VISTA GENERAL DEL TELEVISOR / VUE GÉNÉRALE DE LA TÉLÉVISION... +16

ES- Vista general del televisor - Vista frontal: 1.Pantalla LED. 2.Sensor de infrarojos y LED indicador de estado (LED rojo= standby, LED azul= encendido). 3.Soporte desmontable.

FR- Vue générale de la télévision - Vue de face: 1.Affichage LED. 2.Capteur infrarouge et LED d'indication d'état (LED rouge = en veille, LED bleue = allumée). 3.Support détachable.

IT- Vista generale della TV - Vista frontale: 1.Display a LED. 2.Sensore a infrarossi e LED indicatore di stato (LED rosso= standby, LED blu= acceso). 3.Supporto staccabile.

PT- Vista geral da TV - Vista frontal: 1.Visor LED. 2.Sensor de infravermelhos e LED indicador de estado (LED vermelho= em espera, LED azul= aceso). 3.Apoio destacável.

DE- Überblick über den TV - Frontansicht: 1.LED-Anzeige. 2.Infrarotsensor und Statusanzeige-LED (rote LED= Standby, blaue LED= an). 3.Abnehmbare Unterstützung.

SE- Översikt över TV: n - Framifrån: 1.LED-display. 2.Infraröd sensor och LED-statusindikator (röd LED= standby, blå LED= på). 3.Avtagbart stöd.

DK- Oversigt over tv'et - Set forfra: 1.LED display. 2.Infrarød sensor og LED-statusindikator (rød LED= standby, blå LED= tændt). 3.Aftagelig støtte.

NL- Overzicht van de TV - Vooraanzicht: 1.LED-display. 2.Infraroodsensor en statusindicatie LED (rode LED= stand-by, blauwe LED= aan). 3.Afneembare steun.

FI- Television yleiskatsaus - Edestä: 1.LED-näyttö. 2.Infrapuna-anturi ja LED-tilailmaisn (punainen LED= valmiustila, sininen LED= palaa). 3.Irrotettava tuki.

PL- Opis telewizora - Widok z przodu: 1.Wyświetlacz LED. 2.Czujnik podczerwieni i wskaźnik stanu LED (czerwona dioda LED= czuwanie, niebieska dioda LED= włączona). 3.Zdejmowane wsparcie.

CZ- Přehled televizoru - Pohled zepředu: 1.LED displej. 2.Infračervený senzor a indikátor stavu LED (červená LED= pohotovostní režim, modrá LED= svítí). 3.Odnímatelná podpora.

HR- Pregled televizora - Pogled sprijeda: 1.LED zaslon. 2.Infracrveni senzor i LED indikator statusa (crveni LED= stan-je pripravnosti, plavi LED= uključen). 3.Izmjenjiva potpora.

SK- Prehľad televízora - Pohľad spredu: 1.LED displej. 2.Infracrvený senzor a indikátor stavu LED (červená LED= pohotovostný režim, modrá LED= zapnutá). 3.Odnímatelná podpora.

HU- A TV áttekintése - Előlnézet: 1.LED kijelző. 2.Infravörös érzékelő és LED állapotjelző (piros LED= készenlét, kék LED= világít). 3.Kivehető tartó.

RO- Prezentare generală a televizorului - Vedere frontală: 1.Afişaj LED. 2.Senzor infraroşu şi indicator de stare LED (LED roşu= standby, LED albastru= aprins). 3.Suport amovibil.

CS- Преглед телевизора - Поглед напред: 1.ЛЕД дисплеј. 2.Инфрацрвени сензор и ЛЕД индикатор статуса (црвени ЛЕД= стање приправности, плави ЛЕД= укључен). 3.Уклоњива подршка.

BG- Преглед на телевизора - изглед отпред: 1.LED дисплеј. 2.Инфрацрвен сензор и светодиолен индикатор за състоянието (червен светодиод= готовност, син светодиод= вкључен). 3.Подвижна опора.

GR- Επισκόπηση της τηλεόρασης - Πρόσοψη: 1.Οθόνη LED. 2.Αισθητήρας υπεράυθρων και ένδειξη κατάστασης LED (κόκκινο LED= αναμονή, μπλε LED= αναμμένο). 3.Αφαιρούμενη υποστήριξη.

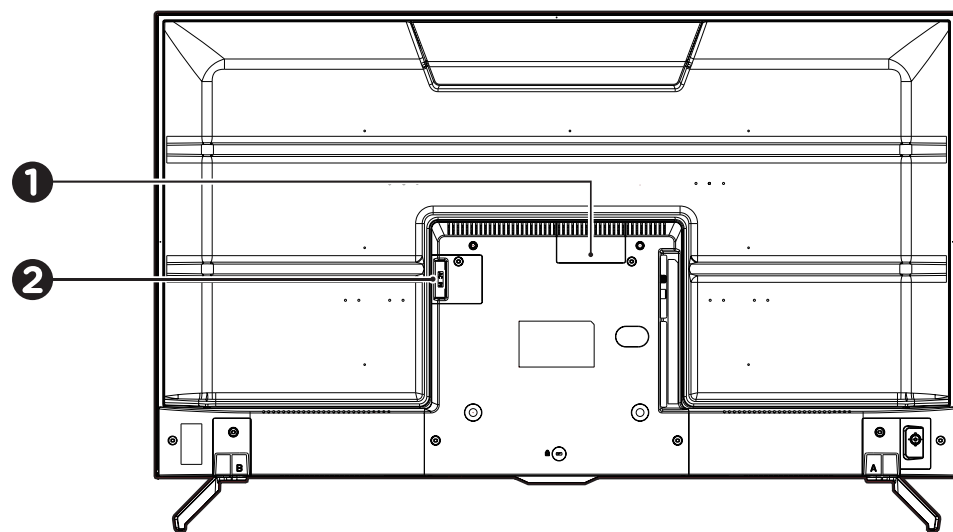

OVERVIEW OF THE TV*

VISTA GENERAL DEL TELEVISOR / VUE GÉNÉRALE DE LA TÉLÉVISION... +16

BACK VIEW

1 CI+ CARD SLOT

2 AC POWER CORD SOCKET

ES- Vista general del televisor - Vista trasera: 1.Ranura para tarjetas CI+. 2.Toma del cable de alimentación de CA.

FR- Vue générale de la télévision - Vue arrière: 1.Fente pour carte CI+. 2.Prise pour cordon d'alimentation CA.

IT- Vista generale della TV - Vista posteriore: 1.Slot per schede CI+. 2.Presa del cavo di alimentazione CA.

PT- Vista geral da TV - Vista traseira: 1.Ranhura para cartão CI+. 2.Tomada de cabo de alimentação CA.

DE- Überblick über den TV - Rückansicht: 1.CI+ Kartenschlitz. 2.Steckdose für AC-Netzkabel.

SE- Översikt över TV: n - Bakåtsikt: 1.CI+ kortplats. 2.Nätuttag.

DK- Oversigt over tv'et - Bagfra: 1.CI+ kortspor. 2.AC-stikkontakt.

NL- Overzicht van de TV - Achteraanzicht: 1.CI+ kaartslot. 2.Stopcontact voor netsnoer.

FI- Television yleiskatsaus - Näkymä takaa: 1.CI+ -korttipaikka. 2.Virtajohdon liitäntä.

PL- Opis telewizora - Widok z tyłu: 1.Gniazdo kart CI+. 2.Gniazdo kabla zasilającego AC.

CZ- Přehled televizoru - Zpětný pohled: 1.Slot pro kartu CI+. 2.Zásuvka napájecího kabelu.

HR- Pregled televizora - Pogled straga: 1.Utor za CI+ karticu. 2.Utičnica mrežnog kabela.

SK- Prehľad televízora - Zadný pohľad: 1.Slot pre kartu CI+. 2.Zásuvka napájacieho kábla.

HU- A TV áttekintése - Hátsó nézet: 1.CI+ kártyahely. 3.AC tápkábel aljzat.

RO- Prezentare generală a televizorului - Vedere din spate: 1.Slot pentru card CI+. 2.Priză cablu de alimentare CA.

CS- Преглед телевизора - Редок призор: 1.Утор за ЦИ+ картицу. 2.Утичница за кабл за наизменичну струју.

BG- Преглед на телевизора - Задно виждане: 1.CI+ слот за карта. 2.Гнездо за захранващ кабел.

GR- Επισκόπηση της τηλεόρασης - Πίσω όψη: 1.Υποδοχή κάρτας CI+. 2.Υποδοχή καλωδίου εναλλασσόμενου ρεύματος.

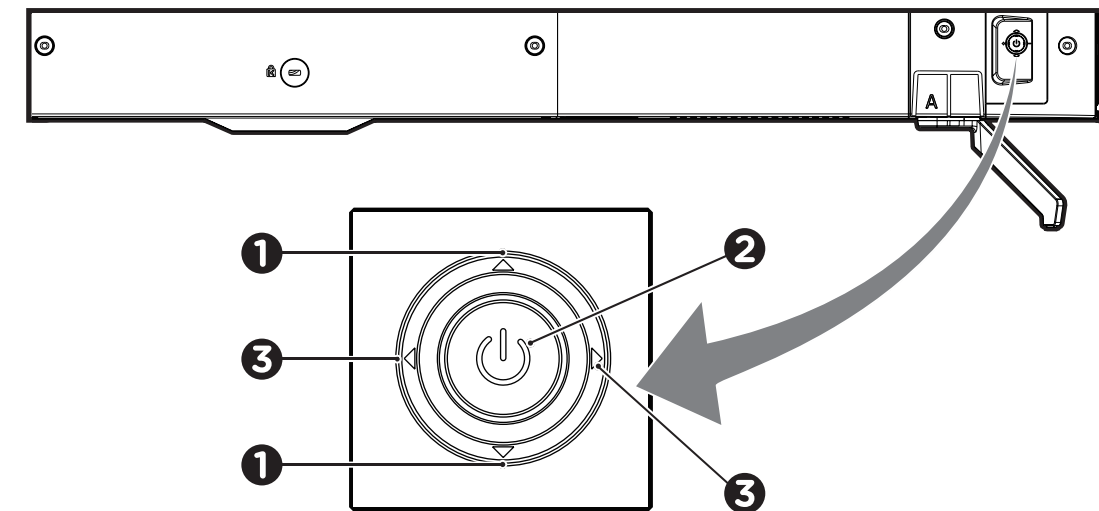

DETAIL VIEW

1 CHANGE TO THE NEXT OR PREVIOUS CHANNEL (▲/▼)

2 MAIN POWER & MULTIFUNCTION BUTTON

1. DURING STANDBY MODE, PRESS TO TURN ON THE TV.
2. WHEN TV IS ON, SHORT PRESS TO ACCESS THE SOURCE LIST, AND SHORT PRESS AGAIN TO ACCESS TO THE SELECTED SOURCE MODE.
3. WHEN THE TV IS ON, LONG PRESS TO TURN IT OFF.

3 INCREASE OR DECREASE THE VOLUME LEVEL (</>)



OVERVIEW OF THE TV*

VISTA GENERAL DEL TELEVISOR / VUE GÉNÉRALE DE LA TÉLÉVISION... +16

ES- Vista general del televisor - Vista en detalle: 1.Cambiar al canal siguiente o anterior. 2.Botón de encendido y multifunción. 1.Pulse para encender el televisor, cuando esté en modo de espera. 2.Cuando el televisor esté encendido, pulse brevemente para acceder a la lista de selección de entradas y vuelva a pulsar brevemente para acceder al modo de entrada seleccionado. 3. Cuando el televisor esté encendido, mantenga pulsado para apagarlo. 3.Aumentar o disminuir el nivel del volumen.

FR- Vue générale de la télévision - Vue détaillée: 1.Passez à la chaîne suivante ou précédente. 2.Bouton d'alimentation et multifonction. 1.Appuyez sur cette touche pour allumer le téléviseur en mode veille. 2.Lorsque le téléviseur est allumé, appuyez brièvement sur pour entrer dans la liste de sélection des entrées et appuyez de nouveau brièvement sur pour entrer dans le mode d'entrée sélectionné. 3.Lorsque le téléviseur est allumé, appuyez et maintenez la touche pour l'éteindre. 3.Augmenter ou diminuer le niveau de volume.

IT- Vista generale della TV - Vista dettagliata: 1.Passare al canale successivo o precedente. 2.Pulsante di accensione e multifunzione. 1.Premere per accendere il televisore, in modalità standby. 2.Quando il televisore è acceso, premere brevemente per entrare nella lista di selezione degli ingressi e premere di nuovo brevemente per entrare nella modalità di ingresso selezionata. 3.Quando il televisore è acceso, premere e tenere premuto per spegnerlo. 3.Aumentare o diminuire il livello del volume.

PT- Vista geral da TV - Vista detalhada: 1.Mudar para o canal seguinte ou anterior. 2.Botão de alimentação e multi-funções. 1.Pressione para ligar a televisão, quando em modo de espera. 2.Quando a TV estiver ligada, prima brevemente para entrar na lista de selecção de entrada e depois brevemente novamente para entrar no modo de entrada seleccionado. 3.Quando a televisão estiver ligada, carregar e segurar para a desligar. 3.Aumentar ou diminuir o nível de volume.

DE- Überblick über den TV - Detailsicht: 1.Zum nächsten oder vorherigen Kanal wechseln. 2.Ein/Aus-Taste und Multifunktion. 1. Drücken Sie auf , um das Fernsehgerät einzuschalten, wenn es sich im Standby-Modus befindet. 2.Wenn der Fernseher eingeschaltet ist, drücken Sie kurz auf , um die Eingabeauswahlliste aufzurufen, und drücken Sie erneut kurz auf , um den gewählten Eingabemodus aufzurufen. 3.Wenn der Fernseher eingeschaltet ist, halten Sie die Taste gedrückt, um ihn auszuschalten. 3.Erhöhen oder verringern Sie den Lautstärkepegel.

SE- Översikt över TV: n - Detaljerad vy: 1.Byt till nästa eller föregående kanal. 2.Strömknapp och multifunktion. 1.Tryck på för att slå på TV: n när den är i passningsläge. 2.När TV: n är på, tryck kort för att komma till ingångslistan och tryck kort igen för att gå till det valda ingångsläget. 3.När TV: n är på, tryck och håll ned för att stänga av den. 3.Höj eller sänk volymnivån.

DK- Oversigt over tv'et - Detaljeret visning: 1.Skift til den næste eller forrige kanal. 2.Tænd / sluk-knap og multifunktion. 1.Tryk på for at tænde TV'et, når det er i standbytilstand. 2.Når tv'et er tændt, skal du trykke kortvarigt for at få adgang til listen til valg af input og trykke kort igen for at åbne den valgte inputtilstand. 3.Når tv'et er tændt, skal du trykke på og holde ned for at slukke for det. 3.Forøg eller formindsk lydstyrken.

NL- Overzicht van de TV - Detailweergave: 1.Schakel over naar het volgende of vorige kanaal. 2.Aan/uit-knop en multi-functie. 1.Druk op deze toets om de TV aan te zetten in de stand-by modus. 2.Wanneer de TV is ingeschakeld, drukt u kort op om de ingangskeuzelijst te openen en drukt u nogmaals kort op om de geselecteerde ingangsmodus te openen. 3.Als de tv aanstaat, houdt u deze ingedrukt om hem uit te schakelen. 3.Verhoog of verlaag het volume.

FI- Television yleiskatsaus - Tarkka näkymä: 1.Vaihda seuraavalle tai edelliselle kanavalle. 2.Virtapainike ja monitoimilaitte. 1.Kytke televisio päälle valmiustilassa painamalla tätä. 2.Kun televisio on päällä, paina lyhyesti päästäksesi tulovalintaluetteloon ja paina lyhyesti uudelleen siirtyäksesi valittuun tulotilaan. 3.Kun televisio on päällä, sammuta se pitämällä sitä painettuna. 3.Lisää tai vähennä äänenvoimakkuutta.

PL- Opis telewizora - Widok szczegółowy: 1.Przełączenie na następny lub poprzedni kanał. 2.Przycisk zasilania i wielofunkcyjny. 1.Naciśnij przycisk, aby włączyć telewizor, gdy znajduje się on w trybie czuwania. 2.Gdy telewizor jest włączony, naciśnij krótko, aby wejść na listę wyboru wejścia i naciśnij krótko ponownie, aby wejść w wybrany tryb wejścia. 3.Gdy telewizor jest włączony, naciśnij i przytrzymaj przycisk , aby go wyłączyć. 3.Zwiększenie lub zmniejszenie poziomu głośności.

CZ- Přehled televizoru - Detailní pohled: 1.Přepnutí na další nebo předchozí kanál. 2.Tlačítko napájení a multifunkční zařízení. 1.Stisknutím zapnete televizor v pohotovostním režimu. 2.Když je televizor zapnutý, krátkým stisknutím přejdete do seznamu pro výběr vstupu a dalším krátkým stisknutím přejdete do vybraného režimu vstupu. 3.Když je televizor zapnutý, stisknutím a podržením jej vypnete. 3.Zvýšte nebo snižte úroveň hlasitosti.

HR- Pregled televizora - Detaljan pogled: 1.Prebacite se na sljedeći ili prethodni kanal. 2.Gumb za napajanje i višenamjenska funkcija. 1.Pritisnite za uključivanje televizora u stanju čekanja. 2.Kad je televizor uključen, pritisnite kratko za pristup popisu za odabir ulaza i još jednom kratko za ulazak u odabrani način unosa. 3.Kad je televizor uključen, pritisnite i držite da biste ga isključili. 3.Povećajte ili smanjite razinu glasnoće.

SK- Prehľad televízora - Detailné zobrazenie: 1.Prepnutie na nasledujúci alebo predchádzajúci kanál. 2.Tlačidlo napájania a multifunkčné zariadenie. 1.Stlačením zapnete televízor v pohotovostnom režime. 2.Keď je televízor zapnutý, krátkym stlačením otvoríte zoznam výberu vstupu a opätovným krátkym stlačením vstúpite do zvoleného režimu vstupu. 3.Keď je televízor zapnutý, stlačením a podržaním ho vypnete. 3.Zvýšte alebo znížte úroveň hlasitosti.

HU- A TV áttekintése - Részletes nézet: 1.Váltson a következő vagy az előző csatornára. 2.Bekapcsológomb és többfunkciós. 1.Nyomja meg a TV bekapcsolásához, készenléti állapotban. 2.Ha a TV be van kapcsolva, nyomja meg röviden a bemeneti választási lista eléréséhez, majd nyomja meg ismét röviden a kiválasztott bemeneti módra való belépéshez. 3.Ha a TV be van kapcsolva, nyomja meg és tartsa lenyomva a kikapcsolást. 3.Növelje vagy csökkentse a hangerő szintjét.

RO- Prezentare generală a televizorului - Vedere Detaliată: 1.Comutați la canal următor sau anterior. 2.Buton de alimentare și multifuncțional. 1.Apăsați pentru a porni televizorul, în modul de așteptare. 2.Când televizorul este pornit, apăsați scurt pentru a accesa lista de selectare a intrărilor și apăsați din nou scurt pentru a intra în modul de intrare selectat. 3.Când televizorul este pornit, țineți apăsat pentru al opri. 3.Măriți sau micșorați nivelul volumului.

CS- Преглед телевизора - Деталь Погледај: 1.Пребаците се на следећи или претходни канал. 2.Дугме за напајање и вишенаменска функција. 1.Пritisните да бисте укључили телевизор у режиму приправности. 2.Када је телевизор укључен, притисните кратко да бисте приступили листи за избор улаза, а затим притисните поново да бисте ушли у изабрани режим уноса. 3.Када је телевизор укључен, притисните и држите да бисте га искључили. 3.Повећајте или смањите ниво јачине звука.



OVERVIEW OF THE TV*

VISTA GENERAL DEL TELEVISOR / VUE GÉNÉRALE DE LA TÉLÉVISION... +16

BG- Преглед на телевизора - Подробен изглед: 1.Превключете към следващия или предишния канал. 2.Бутон за захранване и мултифункционалност. 1.Натиснете, за да включите телевизора, когато сте в режим на готовност. 2.Когато телевизорът е включен, натиснете за кратко, за да влезете в списъка за избор на вход и отново натиснете за кратко, за да влезете в избрания режим на въвеждане. 3.Когато телевизорът е включен, натиснете и задръжте, за да го изключите. 3.Увеличете или намалете нивото на звука.

GR- Επισκόπηση της τηλεόρασης - Προβολή λεπτομερειών: 1.Μετάβαση στο επόμενο ή στο προηγούμενο κανάλι. 2.Κουμπι λειτουργίας και πολλαπλών λειτουργιών. 1.Πατήστε για να ενεργοποιήσετε την τηλεόραση, όταν βρίσκεται σε κατάσταση αναμονής. 2.Όταν η τηλεόραση είναι ενεργοποιημένη, πατήστε σύντομα για πρόσβαση στη λίστα επιλογής εισόδου και πατήστε ξανά σύντομα για να εισέλθετε στην επιλεγμένη λειτουργία εισαγωγής. 3.Όταν είναι ενεργοποιημένη η τηλεόραση, πατήστε και κρατήστε πατημένο για να την απενεργοποιήσετε. 3.Αυξήστε ή μειώστε το επίπεδο έντασης.

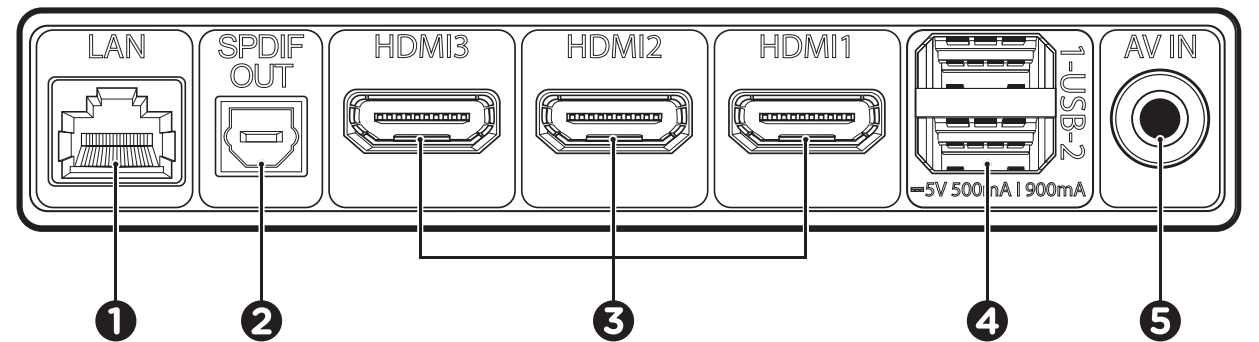

SIDE DETAIL VIEW

- 1 LAN NETWORK PORT
- 2 S/PDIF OUTPUT
- 3 HDMI INPUT TERMINALS 1, 2 & 3
- 4 USB INPUT SLOTS 1 & 2
- 5 MINI AV INPUT TERMINAL

ES- Vista general del televisor - Vista detallada del lateral: 1.Puerto de red LAN. 2.Salida S/PDIF. 3.Terminal de entrada HDMI 1, 2 y 3. 4.Ranuras de entrada USB 1 y 2. 5.Terminal de entrada mini AV.

FR- Vue générale de la télévision - Vue détaillée du côté: 1.Port LAN. 2.Sortie S/PDIF. 3.Terminaux d'entrée HDMI 1, 2 et 3. 4.Fentes d'entrée USB 1 et 2. 5.Mini terminal d'entrée AV.

IT- Vista generale della TV - Vista dettagliata del lato: 1.Porta LAN. 2.Uscita S/PDIF. 3.Terminali d'ingresso HDMI 1, 2 e 3. 4.Slot di ingresso USB 1 e 2. 5.Mini terminale d'ingresso AV.

PT- Vista geral da TV - Vista detalhada do lado: 1.Porto LAN. 2.Saída de S/PDIF. 3.Terminais de entrada HDMI 1, 2 e 3. 4.Ranuras de entrada USB 1 e 2. 5.Mini terminal de entrada AV.

DE- Überblick über den TV - Detailsicht der Seite: 1.LAN-Anschluss. 2.S/PDIF-Ausgabe. 3.HDMI-Eingangsanschlüsse 1, 2 und 3. 4.USB-Eingangsschlitze 1 und 2. 5.Mini-AV-Eingangsanschluss.

SE- Översikt över TV: n - Detaljvy av sidan: 1.LAN-nätverksport. 2.S/PDIF-utgång. 3.HDMI-ingångar 1, 2 & 3. 4.USB-ingångar 1 & 2. 5.Mini AV-ingång.

DK- Oversigt over tv'et - Detaljbillede af siden: 1.LAN-netværksport. 2.S/PDIF-udgang. 3.HDMI-indgangsterminaler 1, 2 og 3. 4.USB-indgangsspor 1 og 2. 5.Mini AV-indgangsterminal.

NL- Overzicht van de TV - Detailsaanzicht van de zijkant: 1.LAN-netwerkpoort. 2.S/PDIF-uitgang. 3.HDMI-ingangsaansluitingen 1, 2 & 3. 4.USB-ingangssleuven 1 & 2. 5.Mini AV-invoerterminal.

FI- Television yleiskatsaus - Yksityiskohtainen näkymä sivusta: 1.LAN-verkkoportti. 2.S/PDIF-lähtö. 3.HDMI-tuloliittimet 1, 2 ja 3. 4.USB-tulopaikat 1 ja 2. 5.Mini AV-tuloliitin.

PL- Opis telewizora - Szczegółowy widok z boku: 1.Port sieci LAN. 2.Wyjście S/PDIF. 3.Zaciski wejściowe HDMI 1, 2 i 3. 4.Gniazda wejściowe USB 1 i 2. 5.Złącze wejściowe mini AV.

CZ- Přehled televizoru - Detailní pohled z boku: 1.LAN port síť. 2.Výstup S/PDIF. 3.Vstupní svorky HDMI 1, 2 a 3. 4.USB vstupy 1 a 2. 5.Mini AV vstupní konektor.

HR- Pregled televizora - Detaljan pogled sa strane: 1.LAN mrežni priključak. 2.S/PDIF izlaz. 3.HDMI ulazni priključci 1, 2 i 3. 4.USB ulazni utora 1 i 2. 5.Mini AV ulazni terminal.

OVERVIEW OF THE TV*

VISTA GENERAL DEL TELEVISOR / VUE GÉNÉRALE DE LA TÉLÉVISION... +16

SK- Prehľad televízora - Detailný pohľad z boku: 1.LAN port siete. 2.Výstup S/PDIF. 3.Vstupné konektory HDMI 1, 2 a 3. 4.USB vstupné sloty 1 a 2. 5.Mini AV vstupný terminál.

HU- A TV áttekintése - Az oldal részletes nézete: 1.LAN hálózati port. 2.S/PDIF kimenet. 3.HDMI bemenet 1., 2. és 3. kapcsa. 4.1. és 2. USB bemeneti nyílás. 5.Mini AV bemeneti csatlakozó.

RO- Prezentare generală a televizorului - Vedere detaliată a părții laterale: 1.Port de rețea LAN. 2.Ieșire S/PDIF. 3.Terminalule de intrare HDMI 1, 2 și 3. 4.Sloturi de intrare USB 1 și 2. 5.Mini terminal de intrare AV.

CS- Преглед телевизора - Детален приказ бока: 1.ЛАН мрежни порт. 2.С/ПДИФ излаз. 3.ХДМИ улазни прикључци 1, 2 и 3. 4.УСБ улазни прикључци 1 и 2. 5.Мини АВ улазни терминал.

BG- Преглед на телевизора - Подобен изглед на страната: 1.ЛАН мрежов порт. 2.С/ПДИФ изход. 3.НДМИ входни клеми 1, 2 и 3. 4.УСБ входни слотове 1 и 2. 5.Мини АВ входен терминал.

GR- Επισκόπηση της τηλεόρασης - Λεπτομερής όψη της πλευράς: 1.Θύρα δικτύου LAN. 2.Έξοδος S/PDIF. 3.Τερματικά εισόδου HDMI 1, 2 & 3. 4.Υποδοχές εισόδου USB 1 & 2. 5.Τερματικό εισόδου μίνι AV.

REMOTE CONTROLLER*

MANDO A DISTANCIA / TÉLÉCOMMANDE / TELECOMANDO / CONTROLE REMOTO... +14

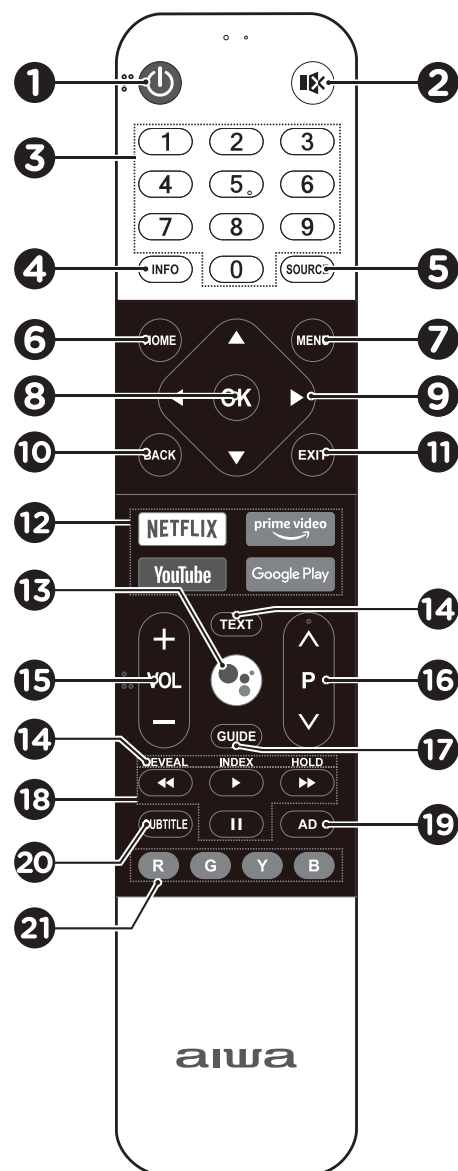

- 1 POWER ON / OFF (⏻)**
- 2 MUTE (🔇)**
- 3 NUMERIC PAD**
- 4 INFO (ACCESS THE INFORMATION INTERFACE)**
- 5 SOURCE INPUT SELECTION**
- 6 HOME (ACCESS THE HOMEPAGE)**
- 7 MENU (ACCESS THE QUICK SETTINGS MENU)**
- 8 OK BUTTON (CONFIRM SELECTION)**
- 9 NAVIGATION BUTTONS (⬅, ⬇, ⬆, ➡)**
- 10 BACK (RETURN/EXIT THE CURRENT SCREEN)**
- 11 EXIT (EXIT THE CURRENT OPERATION)**
- 12 APPLICATION BUTTONS**
- 13 GOOGLE ASSISTANT MICROPHONE (🗣️)**
(PRESS TO START TALKING TO THE TV GOOGLE ASSISTANT)
- 14 TELETEXT BUTTONS**
TEXT: ACCESS THE TELETEXT MENU.
REVEAL: REVEAL/HIDE THE CONCEAL INFORMATION.
INDEX: ACCESS THE INDEX PAGE.
HOLD: HOLD THE TELETEXT PAGE ON SCREEN WITHOUT UPDATES OR CHANGES.

REMOTE CONTROLLER*

MANDO A DISTANCIA / TÉLÉCOMMANDE / TELECOMANDO / CONTROLE REMOTO... +14

- 15 VOL+/VOL- (VOLUME)**
- 16 P[^]/P^v (PROGRAM UP/DOWN)**
- 17 GUIDE (ACCESS THE EPG GUIDE IN DTV MODE)**
- 18 USB PLAYBACK CONTROLS**
▶ (PLAY): START THE PLAYBACK OF THE SELECTED FILE.
⏸ (PAUSE): PAUSE THE CURRENT PLAYBACK.
⏮ (FAST BACKWARD): FAST BACKWARD THE CURRENT PLAYBACK.
⏭ (FAST FORWARD): FAST FORWARD THE CURRENT PLAYBACK.
- 19 AD (TURN ON/OFF THE AUDIO DESCRIPTION)**
- 20 SUBTITLE (TURN ON/OFF THE SUBTITLES)**
- 21 COLOR BUTTONS (R/G/Y/B)**
(EXECUTE THE PROMPT FUNCTION IN THE SPECIFIC OPERATION MODE)

ES- Mando a distancia: 1.Encender/apagar. 2.Silenciar. 3.Teclado numérico. 4.Página de información. 5.Selección de entrada. 6.Acceder a la página de inicio. 7.Acceder al menú de ajustes. 8.Confirmar la selección. 9.Teclas de navegación. 10.Retorno (volver a la pantalla anterior). 11.Salir (abandone la operación actual). 12.Botones de acceso directo a las aplicaciones. 13.Micrófono de *Google Assistant* (pulse para hablar con el asistente de *Google*). 14.Botones de teletexto - TEXT: Acceda al menú del teletexto./REVEAL: Muestre o oculte la información./INDEX: Acceda a la página del índice./HOLD: Mantenga la página actual del teletexto, sin cambios o actualizaciones. 15.Volumen. 16.Canal siguiente/anterior. 17.Guía (acceda a la interfaz de EPG durante el modo DTV). 18.Botones de reproducción del USB (reproducir/pausar/rebobinar/avanzar). 19.Activar/desactivar audio descripción. 20.Activar/desactivar subtítulos. 21.Botones de colores (ejecutar la función asignada en un modo específico).

FR- Télécommande: 1.Bouton d'alimentation. 2.Silence. 3.Clavier numérique. 4.Page d'information. 5.Sélection des entrées. 6.Aller à la page d'accueil. 7.Accéder au menu des paramètres. 8.Confirmez votre sélection. 9.Touches de navigation. 10.Retour (retour à l'écran précédent). 11.Sortir (quitter l'opération en cours). 12.Boutons de raccourci de l'application. 13.Microphone de l'assistant Google (cliquez pour parler à l'assistant Google). 14.Boutons télétexte - TEXT: Accéder au menu télétexte./REVEAL: Afficher ou masquer l'information./INDEX: Accéder à la page d'index./HOLD: Conserver la page télétexte actuelle, sans modifications ni mises à jour. 15.Volume. 16.Chaîne suivante/précédente. 17.Guide (accès à l'interface EPG en mode DTV). 18.Boutons de lecture USB (lecture/pause/rembobinage/avance). 19.Activer/désactiver la description audio. 20.Activer/désactiver les sous-titres. 21.Boutons de couleur (exécution de la fonction assignée dans les modes spécifiques).

IT- Telecomando: 1.Pulsante di accensione. 2.Silenzio. 3.Tastiera numerica. 4.Pagina informativa. 5.Selezione degli ingressi. 6.Vai alla home page. 7.Accedere al menu delle impostazioni. 8.Conferma la selezione. 9.Tasti di navigazione. 10.Ritorno (ritorno alla schermata precedente). 11.Uscire (lasciare l'operazione corrente). 12.Pulsanti di scelta rapida dell'applicazione. 13.Microfono dell'Assistente Google (clicca per parlare con l'Assistente Google). 14.Pulsanti del teletexto - TEXT: Accedere al menu del teletexto./REVEAL: Mostrare o nascondere le informazioni./INDEX: Accedere alla pagina./HOLD: Mantenere la pagina del teletexto corrente, nessuna modifica o aggiornamento. 15.Volume. 16.Canale successivo/precedente. 17.Guida (accesso all'interfaccia EPG durante la modalità DTV). 18.Pulsanti di riproduzione USB (play/pausa/riavvolgimento/avanzamento). 19.Attivare/disattivare la descrizione audio. 20.Attivare/disattivare i sottotitoli. 21.Pulsanti colorati (eseguire la funzione assegnata nelle modalità specifiche).

PT- Controlo remoto: 1.Botão de alimentação. 2.Silêncio. 3.Teclado numérico. 4.Página de informação. 5.Selecção de entradas. 6.Ir para a página inicial. 7.Aceder ao menu de definições. 8.Confirme a sua selecção. 9.Chaves de navegação. 10.Regressar (voltar ao ecrã anterior). 11.Saída (deixar a operação actual). 12.Botões de atalho de aplicação. 13.Microfone assistente do Google (clique para falar com o assistente do Google). 14.Botões de teletexto - TEXT: Aceder ao menu teletexto./REVEAL: Mostrar ou ocultar a informação./INDEX: Aceder à página de índice./HOLD: Manter a página de teletexto actual, sem alterações ou actualizações. 15.Volume. 16.Canal seguinte/anterior. 17.Guia (aceder à interface EPG durante o modo DTV). 18.Botões de reprodução USB (play/pausa/rewind/advance). 19.Activar/desactivar a descrição áudio. 20.Ligar/desligar legendas. 21.Botões de cor (executar a função atribuída nos modos específicos).

DE- Fernsteuerung: 1.Ein/Aus-Schalter. 2.Schweigen. 3.Numerische Tastatur. 4.Informationseite. 5.Auswahl der Eingabe. 6.Gehen Sie zur Startseite. 7.Zugang zum Einstellungsmenü. 8.Bestätigen Sie Ihre Auswahl. 9.Navigationstasten. 10.Zurück (zum vorherigen Bildschirm zurückkehren). 11.Beenden (die aktuelle Operation verlassen). 12.Schaltflächen für den direkten Zugriff auf die Anwendung. 13.Mikrofon des Google-Assistenten (klicken Sie hier, um mit dem Google-Assistenten zu sprechen). 14.Videotext-Tasten - TEXT: Zugang zum Videotext-Menü./REVEAL: Ein- und Ausblenden der Informationen./INDEX: Zugriff auf die Index-Seite./HOLD: Die aktuelle Videotextseite unverändert/aktualisiert lassen. 15.Jahrgang. 16.Nächster/vorheriger Kanal. 17.Führer (Zugang zur EPG-Schnittstelle während des DTV-Modus). 18.USB-Wiedergabetasten (Wiedergabe/Pause/Rückspulen/Vorwärts). 19.Audio-Beschreibung aktivieren/deaktivieren. 20.Aktivieren/Deaktivieren von Untertiteln. 21.Farbige Schaltflächen (führen die in den spezifischen Modi zugewiesene Funktion aus).



REMOTE CONTROLLER*

MANDO A DISTANCIA / TÉLÉCOMMANDE / TELECOMANDO / CONTROLE REMOTO... +14

SE- Fjärrkontroll: 1.Strömknappen. 2.Tystnad. 3.Numeriskt tangentbord. 4.Informationssida. 5.Ingångsval. 6.Gå till hemsidan. 7.Öppna inställningsmenyn. 8.Bekräfta ditt val. 9.Navigeringsknappar. 10.Återgå (återgå till föregående skärm). 11.Avsluta (lämna den aktuella operationen). 12.Direktapplikationsknappar. 13.Google Assistent-mikrofon (klicka för att prata med Google Assistant). 14.Text-TV-knappar - TEXT: Öppna text-TV-menyn./REVEAL: Visa eller dölj informationen./INDEX: Gå till indexsidan./HOLD: Håll den aktuella text-TV-sidan oförändrad/uppdaterad. 15.Volym. 16.Nästa/föregående kanal. 17.Guide (få tillgång till EPG-gränssnitt under DTV-läge). 18.USB-uppspelningsknappar (spela upp/pausa/spola tillbaka/gå vidare). 19.Aktivera/avaktivera ljudbeskrivning. 20.Aktivera/avaktivera undertexter. 21.Färgade knappar (kör funktionen som tilldelats i de specifika lägena).

DK- Fjernbetjening: 1.Tænd/sluk-knap. 2.Stilhed. 3.Numerisk tastatur. 4.Informationsside. 5.Valg af input. 6.Gå til startskærmen. 7.Åbn indstillingsmenuen. 8.Bekræft dit valg. 9.Navigationstaster. 10.Vend tilbage (vende tilbage til forrige skærbillede). 11.Afslut (forlader den aktuelle operation). 12.Direkte applikationsadgangsknapper. 13.Google Assistent-mikrofon (klik for at tale med Google Assistent). 14.Tekst-tv-knapper - TEXT: Åbn tekst-tv-menuen./REVEAL: Vis eller skjul oplysningerne./INDEX: Få adgang til indekssiden./HOLD: Hold den aktuelle tekst-tv-side uændret/opdateret. 15.Bind. 16.Næste/forrige kanal. 17.Guide (få adgang til EPG-interface i DTV-tilstand). 18.USB-afspilningsknapper (afspil/pause/spol tilbage/fremad). 19.Aktiver/deaktiver lydbeskrivelse. 20.Aktiver/deaktiver undertekster. 21.Farvede knapper (udfør den funktion, der er tildelt i de specifikke tilstande).

NL- Afstandsbediening: 1.Aan/uit-knop. 2.Stilte. 3.Numeriek toetsenbord. 4.Informatiepagina. 5.Invoerkeuze. 6.Ga naar de homepage. 7.Ga naar het instellingenmenu. 8.Bevestig uw selectie. 9.Navigatietoetsen. 10.Terugkeren (terugkeren naar het vorige scherm). 11.Afsluiten (de huidige werking verlaten). 12.Toegangsknoppen voor directe toepassing. 13.Google Assistent microfoon (klik om met de Google Assistent te praten). 14.Teletekstknoppen - TEXT: toegang tot het teletekstmenu./REVEAL: Toon of verberg de informatie./INDEX: Toegang tot de indexpagina./HOLD: Houd de huidige teletekstpagina ongewijzigd/bijgewerkt. 15.Volume. 16.Volgende/vorige kanaal. 17.Gids (toegang tot EPG-interface tijdens de DTV-modus). 18.USB-weergavetoetsen (afspelen/pauzeren/ terugspoelen/vooruitspoelen). 19.Audiobeschrijving activeren/deactiveren. 20.Ondertitels activeren/deactiveren. 21.Gekleurde knoppen (voer de functie uit die in de specifieke modi is toegewezen).

FI- Kaukosäädin: 1.Virtanappi. 2.Hiljaisuus. 3.Numeerinen näppäimistö. 4.Tietosivu. 5.Tulon valinta. 6.Siirry kotisivulle. 7.Avaa asetusvalikko. 8.Vahvista valinta. 9.Selausnäppäimet. 10.Palaa (palaa edelliseen näyttöön). 11.Poistu (poistu nykyisestä toiminnosta). 12.Suorat sovelluspainikkeet. 13.Google Assistent -mikrofoni (napsauta puhua Google Assistentille). 14.Teksti-tv-painikkeet - TEXT: Avaa teksti-TV-valikko./REVEAL: Näytä tai piilota tiedot./INDEX: Avaa hakemistosivu./HOLD: Pidä nykyinen teksti-tv-sivu muuttumattomana/päivitetynä. 15.Äänenvoimakkuus. 16.Seuraava/edellinen kanava. 17.Opas (käytä EPG-liitäntää DTV-tilassa). 18.USB-toistopainikkeet (toisto/tauko/kelaus taaksepäin/eteenpäin). 19.Aktivoi/deaktivoi äänikuvaus. 20.Aktivoi/deaktivoi tekstitys. 21.Värikkiset painikkeet (suorittaa tietyissä tiloissa määritetyn toiminnon).

PL- Pilot zdalnego sterowania: 1.Przycisk zasilania. 2.Cisza. 3.Klawiatura numeryczna. 4.Strona informacyjna. 5.Wybór danych wejściowych. 6.Przejdź do strony głównej. 7.Dostęp do menu ustawień. 8.Potwierdź swój wybór. 9.Klawisze nawigacyjne. 10.Powrót (powrót do poprzedniego ekranu). 11.Wyjście (opuszczenie bieżącej operacji). 12.Przyciski bezpośredniego dostępu do aplikacji. 13.Mikrofon Google Assistant (kliknij, aby porozmawiać z Google Assistant). 14.Przyciski teletekstu - TEXT: Dostęp do menu teletekstu./ZAPIS: Pokaż lub ukryj informacje./INDEX: Dostęp do strony z indeksem./HOLD: Zachowaj aktualną stronę teletekstu bez zmian/aktualizacji. 15.Tom. 16.Następny/popzedni kanał. 17.Przewodnik (dostęp do interfejsu EPG w trybie DTV). 18.Przyciski odtwarzania na USB (odtworzenie/pauza/włączenie/wyłączenie/uzasadnianie). 19.Aktywacja/deaktywacja opisu dźwiękowego. 20.Aktywacja/deaktywacja napisów. 21.Kolorowe przyciski (wykonaj funkcję przypisaną do poszczególnych trybów).

CZ- Dálkové ovládání: 1.Tlačítko napájení. 2.Umlčet. 3.Numerická klávesnice. 4.Informační stránka. 5.Výběr vstupu. 6.Přejít na domovskou stránku. 7.Vstupte do nabídky nastavení. 8.Potvrďte svůj výběr. 9.Navigační klávesy. 10.Zpět (návrát na předchozí obrazovku). 11.Konec (opuštění aktuální operace). 12.Tlačítka pro přímý přístup k aplikaci. 13.Mikrofon Asistentů Google (klepnutím můžete hovořit s Asistentem Google). 14.Tlačítka teletekstu - TEXT: Vstup do nabídky teletekstu./REVEAL: Zobrazí nebo skryje informace./INDEX: Přístup na indexovou stránku./HOLD: Zachování aktuální stránky teletekstu beze změny/aktualizace. 15.Objem. 16.Další/předchozí kanál. 17.Průvodce (přístup k rozhraní EPG během režimu DTV). 18.Tlačítka pro přehrávání USB (přehrávání/pozastavení/přetočení/posun vpřed). 19.Aktivace/deaktivace zvukového popisu. 20.Aktivace/deaktivace titulků. 21.Barevná tlačítka (spouští funkci přiřazenou v konkrétních režimech).

HR- Daljinski upravljač: 1.Gumb za napajanje. 2.Tišina. 3.Numerička tipkovnica. 4.Stranica s informacijama. 5.Odabir ulaza. 6.Idite na početnu stranicu. 7.Pristupite izborniku postavki. 8.Potvrdite svoj odabir. 9.Navigacijske tipke. 10.Povratak (povratak na prethodni zaslon). 11.Izlaz (napusti trenutnu operaciju). 12.Gumbi za izravan pristup aplikacijama. 13.Mikrofon Google asistenta (kliknite da biste razgovarali s Google asistentom). 14.Gumbi teleteksta - TEXT: Pristupite izborniku teleteksta./REVEAL: Prikazivanje ili skrivanje podataka./INDEX: Pristup indeksnoj stranici./HOLD: Održavanje trenutne stranice teleteksta nepromijenjenom/ažuriranom. 15.Volumen. 16.Sljedeći/prethodni kanal. 17.Vodič (pristup EPG sučelju tijekom DTV načina). 18.USB gumbi za reprodukciju (reprodukcija/pauza/premotavanje unaprijed/unaprijed). 19.Aktiviranje/deaktiviranje zvučnog opisa. 20.Aktiviranje/deaktiviranje titlova. 21.Gumbi u boji (izvršavaju funkciju dodijelenu u određenim načinima).

SK- Diaľkové ovládanie: 1.Vypínač. 2.Ticho. 3.Numerická klávesnica. 4.Informačná stránka. 5.Výber vstupu. 6.Prejdite na domovskú stránku. 7.Prejdite do ponuky nastavení. 8.Potvrďte výber. 9.Navigačné klávesy. 10.Návrat (návrát na predchádzajúcu obrazovku). 11.Ukončiť (opustiť aktuálnu operáciu). 12.Tlačidlá priameho prístupu k aplikácii. 13.Mikrofon s Asistentom Google (kliknutím hovoríte s Asistentom Google). 14.Tlačidlá teletekstu - TEXT: Prístup do ponuky teletekstu./REVEAL: Zobrazíť alebo skryť informácie./INDEX: Prístup na indexovú stránku./HOLD: Ponechá aktuálnu stránku teletekstu nezmenenú/aktualizovanú. 15.Objem. 16.Nasledujúci/predchádzajúci kanál. 17.Sprevodca (prístup k rozhraniu EPG v režime DTV). 18.Tlačidlá prehrávania USB (prehrávanie/pozastavenie/pretáčanie dozadu/dopredu). 19.Aktivácia/deaktivácia zvukového popisu. 20.Aktivácia/deaktivácia titulkov. 21.Farebné tlačidlá (vykonajú funkciu priradenú v konkrétnych režimoch).



REMOTE CONTROLLER*

MANDO A DISTANCIA / TÉLÉCOMMANDE / TELECOMANDO / CONTROLE REMOTO... +14

HU- Távirányító: 1.Bekapcsológomb. 2.Csend. 3.Numerikus billentyűzet. 4.Információs oldal. 5.Bemenet kiválasztása. 6.Ugrás a kezdőlapra. 7.Nyissa meg a beállítások menüt. 8.Erősítse meg a választást. 9.Navigációs gombok. 10.Vissza (visszatérés az előző képernyőre). 11.Kilépés (az aktuális művelet elhagyása). 12.Közvetlen alkalmazás-hozzáférési gombok. 13.Google Assistent mikrofon (kattintson a Google Segédhez való beszélgetéshez). 14.Teletext gombok - TEXT: Belépés a teletext menübe./REVEAL: Az információk megjelenítése vagy elrejtése./INDEX: Az index oldal elérése./HOLD: Tartsa az aktuális teletext oldalt változatlanul/frissítve. 15.Hangerő. 16.Következő/előző csatorna. 17.Útmutató (hozzáférés az EPG interfészhez DTV módban). 18.USB lejátszási gombok (lejátszás/szünet/visszatekerés/előre lépés). 19.A hangleírás be- és kikapcsolása. 20.Feliratok aktiválása/deaktiválása. 21.Színes gombok (az adott módokban kijelölt funkció végrehajtása).

RO- Telecomandă: 1.Butonul de pornire. 2.Tăcere. 3.Tastatură numerică. 4.Pagina de informații. 5.Selectarea intrării. 6.Accesați pagina de pornire. 7.Accesați meniul de setări. 8.Confirmați selecția. 9.Taste de navigare. 10.Reveniți (reveniți la ecranul anterior). 11.Ieșiți (părăsiți operațiunea curentă). 12.Butoane de acces direct la aplicație. 13.Microfon Asistent Google (faceți clic pentru a vorbi cu Asistentul Google). 14.Butoane teletext - TEXT: Accesați meniul teletext./REVEAL: Afișează sau ascunde informațiile./INDEX: Accesați pagina index./HOLD: Mențineți pagina de teletext curentă neschimbată /actualizată. 15.Volum. 16.Canalul următor/anterior. 17.Ghid (accesați interfața EPG în modul DTV). 18.Butoane de redare USB (redare/pauză/derulare înapoi/avans). 19.Activați/dezactivați descrierea audio. 20.Activați/dezactivați subtitrările. 21.Butoane colorate (executați funcția atribuită în modulele specifice).

CS- Дaљинскo управљaње: 1.Дугме за укључивање. 2.Тишина. 3.Нумеричка тастатура. 4.Страница са информацијама. 5.Избор улаза. 6.Идите на почетну страницу. 7.Приступите менију подешавања. 8.Потврдите свој избор. 9.Навигациони тастери. 10.Повратак (повратак на претходни екран). 11.Изађи (напусти тренутну операцију). 12.Дугмад за директан приступ апликацијама. 13.Микрофон Гоогле помоћника (кликните да бисте разговарали са Гоогле помоћником). 14.Дугмад телетекста - TEXT: Приступите менију телетекста./REVEAL: Прикажите или сакријте информације./INDEX: Приступ индексној страници./HOLD: Одржавајте тренутну страницу телетекста непромењеном/ажурираном. 15.Волуме. 16.Следећи/претходни канал. 17.Водич (приступ ЕПГ интерфејсу током ДТВ режима). 18.УСБ тастери за репродукцију (репродукција/пауза/премотавање унапред/унапред). 19.Активирање/деактивирање звучног описа. 20.Активирање/деактивирање титлова. 21.Дугмад у боји (извршавају функцију додељену у одређеним режимима).

BG- Дистанционно: 1.Бутон за вкључвање. 2.Тишина. 3.Цифрова клавијатура. 4.Информационна страница. 5.Избор на вход. 6.Отидете на началната страница. 7.Влезте в менюто с настройки. 8.Потврдете избора си. 9.Клавиши за навигация. 10.Врщане (врщане към предишния екран). 11.Излезте (оставете текущата операция). 12.Бутони за директен достъп до приложения. 13.Микрофон на Google Assistant (щракнете, за да говорите с Google Assistant). 14.Бутони за телетекст - TEXT: Достъп до менюто за телетекст./REVEAL: Показва или скрива информацията./INDEX: Достъп до страницата с индекс./HOLD: Запазете текущата страница на телетекста непроменена/актуализирана. 15.Сила на звука. 16.Следващ/предишен канал. 17.Ръководство (достъп до EPG интерфейс по време на DTV режим). 18.USB бутони за възпроизвеждане (възпроизвеждане/пауза/пренавиване/напред). 19.Активирани/деактивирани на аудио описание. 20.Активирани/деактивирани на субтитри. 21.Цветни бутони (изпълняват функцията, зададена в конкретните режими).

GR- Τηλεχειριστήριο: 1.Κουμπί τροφοδοσίας. 2.Σιωπή. 3.Αριθμητικό πληκτρολόγιο. 4.Σελίδα πληροφοριών. 5.Επιλογή εισόδου. 6.Μεταβείτε στην αρχική σελίδα. 7.Μεταβείτε στο μενού ρυθμίσεων. 8.Επιβεβαιώστε την επιλογή σας. 9.Πλήκτρα πλοήγησης. 10.Επιστροφή (επιστροφή στην προηγούμενη οθόνη). 11.Εξοδος (αφήστε την τρέχουσα λειτουργία). 12.Κουμπιά άμεσης πρόσβασης στην εφαρμογή. 13.Μικρόφωνο Βοηθού Google (κάντε κλικ για να μιλήσετε με τον Βοηθό Google). 14.Κουμπιά Teletext - TEXT: Πρόσβαση στο μενού teletext./REVEAL: Εμφάνιση ή απόκρυψη των πληροφοριών./INDEX: Πρόσβαση στη σελίδα ευρετηρίου./HOLD: Διατηρήστε την τρέχουσα σελίδα teletext αμετάβλητη/ενημερωμένη. 15.Ένταση ΗΧΟΥ. 16.Επόμενο / προηγούμενο κανάλι. 17.Οδηγός (πρόσβαση στη διεπαφή EPG κατά τη λειτουργία DTV). 18.Κουμπιά αναπαραγωγής USB (αναπαραγωγή/παύση/επαναφορά/προώθηση). 19.Ενεργοποίηση/απενεργοποίηση ηχητικής περιγραφής. 20.Ενεργοποίηση/απενεργοποίηση υπότιτλων. 21.Χρωματιστά κουμπιά (εκτελέστε τη λειτουργία που αντιστοιχεί στις συγκεκριμένες λειτουργίες).

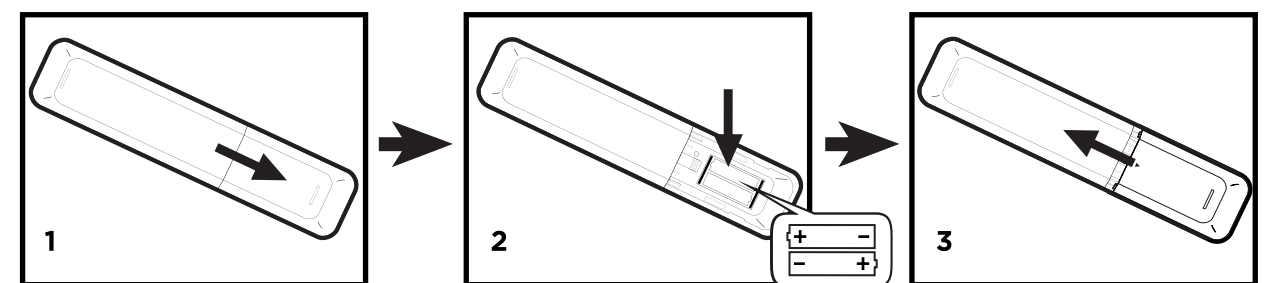

**BASIC TV CONFIGURATION***

CONFIGURACIÓN BÁSICA DE LA TV / CONFIGURATION DE BASE DE LA TV... +16

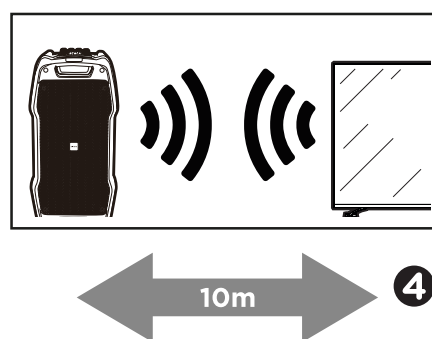
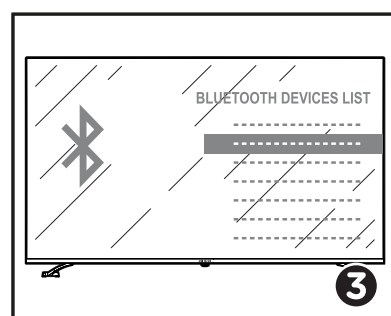
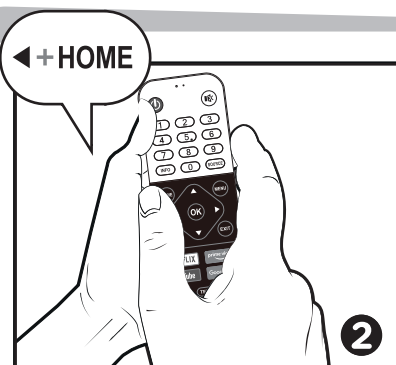
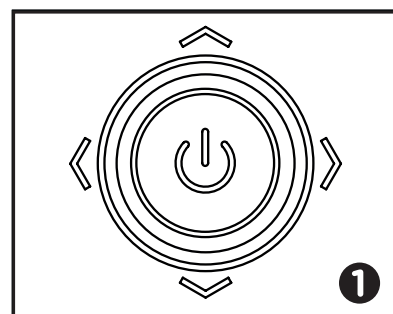
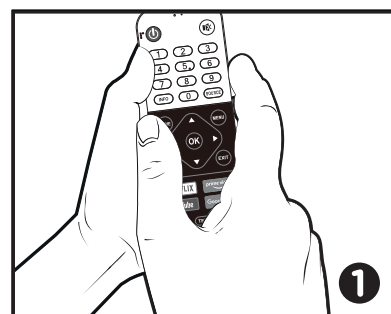
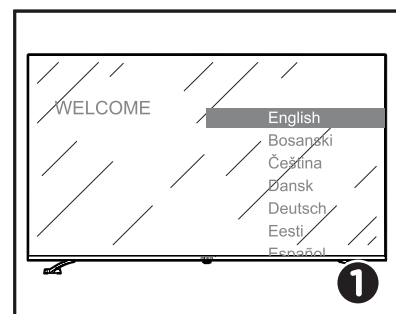

1 CHOOSE THE LANGUAGE
USING THE REMOTE CONTROLLER OR THE
SCREEN BOTTOM MULTIFUNCTION BUTTON.

2 PAIR YOUR MULTIMEDIA DEVICES
AT FIRST TIME POWERING THE TV, THE BLUETOOTH
MENU WILL APPEAR AUTOMATICALLY ON SCREEN
ASKING IF YOU WANT TO PAIR SOME DEVICES
PRIOR USE.
AFTER THAT FIRST TIME YOU CAN ACCESS THE
BLUETOOTH MENU WHENEVER YOU WANT BY
PRESSING LEFT ARROW AND HOME BUTTONS AT
THE SAME TIME, OR FROM THE HOME PAGE MENU.

3 SEARCH FOR THE PAIRING NAME
SEARCH FOR YOUR DEVICES NAMES WITHIN THE
BLUETOOTH DEVICES LIST.

4 KEEP THEM CLOSE...
THE EFFECTIVE RANGE OF BLUETOOTH DEVICES
IS 10 METERS.

5 ENJOY WITH YOUR SET-UP!
YOU CAN PAIR UP TO 5 DIFFERENT DEVICES TO
YOUR TV AT THE SAME TIME.

ES- Configuración básica de la TV: 1. Elija el idioma. Utilizando los botones del mando a distancia, o el botón multifunción del televisor. 2. Empareje sus dispositivos multimedia. Al encender el televisor por primera vez, el menú Bluetooth aparecerá automáticamente en la pantalla preguntando si desea emparejar algún dispositivo. Después de la primera vez, puede acceder al menú de Bluetooth cuando quiera pulsando los botones de flecha de navegación izquierda y "HOME" al mismo tiempo, o desde el menú de la página de inicio. 3. Busque el nombre del emparejamiento. Busque el nombre de los dispositivos en la lista de dispositivos Bluetooth. 4. Manténgalos cerca... El alcance efectivo de los dispositivos Bluetooth es de 10 metros. 5. ¡Disfrute de su configuración! Pueden emparejarse hasta 5 dispositivos diferentes a su televisor al mismo tiempo.

FR- Configuration de base de la TV: 1. Choisissez la langue. En utilisant les boutons de la télécommande ou le bouton multifonctionnel du téléviseur. 2. Pairez vos appareils multimédia. Lorsque vous allumez la télévision pour la première fois, le menu Bluetooth s'affiche automatiquement à l'écran et vous demande si vous souhaitez jumeler des appareils. Après la première fois, vous pouvez accéder au menu Bluetooth quand vous le souhaitez en appuyant simultanément sur les flèches de navigation de gauche et sur "HOME", ou à partir du menu de la page d'accueil. 3. Recherchez le nom du jumelage. Recherchez le nom de l'appareil dans la liste des appareils Bluetooth. 4. Gardez-les près de vous. La portée effective des appareils Bluetooth est de 10 mètres. 5. Profitez de vos réglages! Il est possible de jumeler jusqu'à 5 appareils différents avec votre téléviseur en même temps.

**BASIC TV CONFIGURATION***

CONFIGURACIÓN BÁSICA DE LA TV / CONFIGURATION DE BASE DE LA TV... +16

IT- Configurazione di base della TV: 1. Scegliere la lingua. Utilizzando i tasti del telecomando, o il tasto multifunzione del televisore. 2. Accoppiate i vostri dispositivi multimediali. Alla prima accensione del televisore, il menu Bluetooth apparirà automaticamente sullo schermo chiedendo se si vuole accoppiare qualche dispositivo. Dopo la prima volta, è possibile accedere al menu Bluetooth in qualsiasi momento premendo contemporaneamente i tasti freccia di navigazione sinistra e "HOME", oppure dal menu della pagina iniziale. 3. Cerca il nome dell'accoppiamento. Cercare il nome del dispositivo nell'elenco dei dispositivi Bluetooth. 4. Tienili vicini. La portata effettiva dei dispositivi Bluetooth è di 10 metri. 5. Godetevi le vostre impostazioni! È possibile accoppiare contemporaneamente fino a 5 diversi dispositivi con il televisore.

PT- Configuração básica da TV: 1. Escolher a língua. Usando os botões do comando à distância, ou o botão multifunções da televisão. 2. Emparelhe os seus dispositivos multimédia. Quando ligar a televisão pela primeira vez, o menu Bluetooth aparecerá automaticamente no ecrã perguntando se deseja emparelhar algum dispositivo. Após a primeira vez, pode aceder ao menu Bluetooth sempre que quiser, premindo ao mesmo tempo os botões da seta de navegação esquerda e "HOME", ou a partir do menu da página inicial. 3. Procurar o nome do emparelhamento. Pesquisar o nome do dispositivo na lista de dispositivos Bluetooth. 4. Mantenha-os por perto. O alcance efectivo dos dispositivos Bluetooth é de 10 metros. 5. Desfrute das suas configurações! Até 5 dispositivos diferentes podem ser emparelhados com a sua televisão ao mesmo tempo.

DE- Grundlegende TV-Konfiguration: 1. Wählen Sie die Sprache aus. Mit den Tasten auf der Fernbedienung oder der Multifunktionstaste am Fernseher. 2. Koppeln Sie Ihre Multimedia-Geräte. Wenn Sie das Fernsehgerät zum ersten Mal einschalten, erscheint automatisch das Bluetooth-Menü auf dem Bildschirm, in dem Sie gefragt werden, ob Sie Geräte koppeln möchten. Nach dem ersten Mal können Sie jederzeit auf das Bluetooth-Menü zugreifen, indem Sie die linken Navigationspfeiltasten und "HOME" gleichzeitig oder über das Menü der Homepage drücken. 3. Suchen Sie nach dem Namen der Paarung. Suchen Sie in der Liste der Bluetooth-Geräte nach dem Namen des Geräts. 4. Halten Sie sie in der Nähe. Die effektive Reichweite von Bluetooth-Geräten beträgt 10 Meter. 5. Viel Spaß mit Ihren Einstellungen! Bis zu 5 verschiedene Geräte können gleichzeitig mit Ihrem Fernseher gepaart werden.

SE- Grundläggande TV-konfiguration: 1. Välj språk. Använd fjärrkontrollen eller skärmens nedre multifunktionsknapp. 2. Para ihop dina multimediaenheter. Första gången du slår på TV: n visas Bluetooth-menyn automatiskt på skärmen och frågar om du vill para ihop vissa enheter före användning. Efter den första gången kan du komma åt Bluetooth-menyn när du vill genom att trycka på vänsterpil och "HOME" -knapparna samtidigt eller från hemsidans meny. 3. Sök efter paringsnamnet. Sök efter dina enhetsnamn i listan över Bluetooth-enheter. 4. Håll dem nära. Det effektiva utbudet av Bluetooth-enheter är 10 meter. 5. Njut av din inställning! Du kan para ihop upp till 5 olika enheter till din TV samtidigt.

DK- Grundlæggende tv-konfiguration: 1. Vælg sprog. Brug af fjernbetjeningen eller skærmens nederste multifunktionsknapp. 2. Par dine multimedieenheder. Første gang du tænder for tv'et, vises Bluetooth-menuen automatisk på skærmen og spørger, om du vil parre nogle enheder før brug. Efter den første gang kan du få adgang til Bluetooth-menuen, når du vil ved at trykke på venstre pil og "HOME" -knapperne på samme tid eller fra hjemmesidemenuen. 3. Søg efter paringsnavnet. Søg efter dine enhedsnavne på listen over Bluetooth-enheder. 4. Hold dem tæt. Den effektive rækkevidde af Bluetooth-enheder er 10 meter. 5. Nyd med din opsætning! Du kan parre op til 5 forskellige enheder til dit tv på samme tid.

NL- Basis TV-configuratie: 1. Kies de taal. Gebruik de afstandsbediening of de multifunctionele knop aan de onderkant van het scherm. 2. Koppel uw multimedia-apparaten. Als u de tv voor het eerst aanzet, verschijnt het Bluetooth-menu automatisch op het scherm met de vraag of u sommige apparaten voorafgaand aan het gebruik wilt koppelen. Na die eerste keer kunt u het bluetooth-menu openen wanneer u maar wilt door tegelijkertijd op de linker pijl en de "HOME"-knop te drukken, of vanuit het startpaginamenu. 3. Zoek naar de koppelingsnaam. Zoek naar de namen van uw apparaten in de lijst met Bluetooth-apparaten. 4. Houd ze dicht bij elkaar. Het effectieve bereik van Bluetooth-apparaten is 10 meter. 5. Veel plezier met uw opstelling! U kunt tot 5 verschillende apparaten tegelijkertijd aan uw TV koppelen.

FI- Perus-TV-kokoonpano: 1. Valitse kieli. Kaukosäätimen tai näytön alareunan monitoimipainikkeiden käyttöäminen. 2. Yhdistä multimedialaitteet. Kun käynnistät television ensimmäisen kerran, Bluetooth-valikko ilmestyy automaattisesti ruudulle ja kysyy, haluatko muodostaa pariliitoksen joihinkin laitteisiin ennen käyttöä. Ensimmäisen kerran voit käyttää bluetooth-valikkoa milloin tahansa painamalla vasenta nuolta ja "HOME" -painikkeita samanaikaisesti tai kotisivun valikosta. 3. Etsi pariliitoksen nimi. Etsi laitteiden nimiä Bluetooth-laiteluetelosta. 4. Pidä ne lähellä. Bluetooth-laitteiden tehollinen kantama on 10 metriä. 5. Nauti kokoonpanostasi! Voit pariliittää enintään 5 erilaista laitetta televisioon samanaikaisesti.

PL- Podstawowa konfiguracja telewizora: 1. Wybierz język. Za pomocą pilota zdalnego sterowania lub przycisku wielofunkcyjnego na dole ekranu. 2. Sparowanie urządzeń multimedialnych. Przy pierwszym uruchomieniu telewizora, na ekranie pojawi się automatycznie menu Bluetooth z pytaniem, czy chcesz sparować niektóre urządzenia przed ich użyciem. Po tym pierwszym uruchomieniu można uzyskać dostęp do menu Bluetooth w dowolnym momencie, naciskając jednocześnie lewą strzałkę i przyciski "HOME" lub z menu strony głównej. 3. Wyszukaj nazwę parowania. Wyszukaj nazwy swoich urządzeń na liście urządzeń bluetooth. 4. Trzymaj je blisko. Efektywny zasięg urządzeń Bluetooth wynosi 10 metrów. 5. Ciesz się swoją konfiguracją! Możesz sparować do 5 różnych urządzeń z telewizorem jednocześnie.

CZ- Základní konfigurace televizoru: 1. Zvolte jazyk. Pomocí dálkového ovladače nebo spodního multifunkčního tlačítka na obrazovce. 2. Spárujte svá multimedialní zařízení. Při prvním zapnutí televizoru se na obrazovce automaticky zobrazí nabídka Bluetooth s dotazem, zda chcete některá zařízení před použitím spárovat. Poté poprvé můžete do nabídky bluetooth vstoupit kdykoli chcete současným stisknutím levé šipky a tlačítek „HOME“ nebo z nabídky domovské stránky. 3. Vyhledejte název párování. Vyhledejte názvy svých zařízení v seznamu zařízení Bluetooth. 4. Držte je blízko. Efektivní dosah zařízení Bluetooth je 10 metrů. 5. Užijte si nastavení! K televizoru můžete současně spárovat až 5 různých zařízení.

HR- Osnovna TV konfiguracija: 1. Odaberite jezik. Upotreba daljinskog upravljača ili donjeg zaslona višenamjenskog gumba. 2. Uparite svoje multimedijske uređaje. Pri prvom uključivanju televizora, na zaslonu će se automatski pojaviti Bluetooth izbornik s upitom želite li upariti neke uređaje prije upotrebe. Nakon tog prvog puta možete pristupiti Bluetooth izborniku kad god želite pritiskom na strelicu ulijevo i tipke "HOME" istovremeno ili s izbornika početne stranice. 3. Potražite naziv uparivanja. Potražite imena svojih uređaja na popisu Bluetooth uređaja. 4. Držite ih blizu. Učinkoviti domet Bluetooth uređaja je 10 metara. 5. Uživajte u svojoj postavci! Možete istovremeno upariti do 5 različitih uređaja s televizorom.

**BASIC TV CONFIGURATION*****CONFIGURACIÓN BÁSICA DE LA TV / CONFIGURATION DE BASE DE LA TV... +16**

SK- Základná konfigurácia televízora: 1.Vyberte jazyk. Pomocou diaľkového ovládača alebo spodného multifunkčného tlačidla na obrazovke. 2.Spárujte svoje multimediálne zariadenia. Pri prvom zapnutí televízora sa na obrazovke automaticky zobrazí ponuka Bluetooth s otázkou, či chcete niektoré zariadenia spárovať pred použitím. Po tomto prvom prístupe do ponuky bluetooth môžete kedykoľvek stlačením súčasného stlačenia tlačidiel šípky doľava a „HOME“ alebo z ponuky domovskej stránky. 3.Vyhľadajte názov párovania. Vyhľadajte názvy svojich zariadení v zozname zariadení Bluetooth. 4.Držte ich blízko. Efektívny dosah zariadení Bluetooth je 10 metrov. 5.Užite si to so svojím nastavením! K televízoru môžete súčasne spárovať až 5 rôznych zariadení.

HU- Alapvető TV konfiguráció: 1.Válassza ki a nyelvet. A távirányító vagy a képernyő alsó többfunkciós gombjának használatával. 2.Párosítsa a multimédiás eszközöket. A tévékészülék első bekapcsolásakor a Bluetooth menü automatikusan megjelenik a képernyőn, és megkérdezi, hogy egyes eszközöket használni kíván-e párosítás előtt. Az első alkalom után bármikor elérheti a bluetooth menüt, ha egyszerre megnyomja a balra nyíl és a „HOME” gombokat, vagy a kezdőlap menüjéből. 3.Keresse meg a párosítás nevét. Keresse meg eszközneveit a Bluetooth-eszközök listáján. 4.Tartsa őket közel. A Bluetooth-eszközök tényleges hatótávolsága 10 méter. 5.Élvezze a beállítást! Egyszerre akár 5 különböző eszközt is párosíthat a tévével.

RO- Configurare TV de bază: 1.Alegeți limba. Folosind telecomanda sau butonul multifuncțional din partea de jos a ecranului. 2.Asociați dispozitivele multimedia. La prima pornire a televizorului, meniul Bluetooth va apărea automat pe ecran, întrebându-vă dacă doriți să împerecheați unele dispozitive înainte de utilizare. După prima dată puteți accesa meniul Bluetooth oricând doriți apăsând săgeata stânga și butoanele „HOME” în același timp sau din meniul paginii de pornire. 3.Căutați numele împerecherii. Căutați numele dispozitivelor dvs. în lista de dispozitive Bluetooth. 4.Ține-i aproape. Gama efectivă a dispozitivelor Bluetooth este de 10 metri. 5.Bucurați-vă de set-up! Puteți asocia până la 5 dispozitive diferite la televizor în același timp.

CS- Основна ТВ конфигурация: 1.Изаберите језик. Коришћење даљинског управљача или доњег вишенаменског дугмета на екрану. 2.Упарите своје мултимедијалне уређаје. При првом укључивању телевизора, Блуе тоотх мени ће се аутоматски појавити на екрану и питати да ли желите да упарите неке уређаје пре употребе. Након тог првог пута можете приступити Блуе тоотх менију кад год желите притиском на стрелицу улево и тастере „HOME” истовремено или из менија почетне странице. 3.Потражите име упаривања. Потражите имена својих уређаја на листи Блуе тоотх уређаја. 4.Држи их близу. Ефективни домет Блуе тоотх уређаја је 10 метара. 5.Уживајте у својој поставци! Можете истовремено упарити до 5 различитих уређаја са телевизором.

BG- Основна телевизионна конфигурация: 1.Изберете езика. Използване на дистанционното управление или долния мултифункционален бутон на екрана. 2.Сдвоете мултимедийните си устройства. При първото захранване на телевизора менюто Bluetooth ще се появи автоматично на екрана и ще попита дали искате да сдвоите някои устройства преди употреба. След този първи път можете да влезете в менюто на Bluetooth, когато пожелаете, като едновременно натиснете стрелка наляво и бутони „HOME” или от менюто на началната страница. 3.Потърсете името на сдвояването. Потърсете имената на вашите устройства в списъка с Bluetooth устройства. 4.Дръжте ги близо. Ефективният обхват на Bluetooth устройствата е 10 метра. 5.Наслаждавайте се с вашата настройка! Можете да свържете до 5 различни устройства към телевизора си едновременно.

GR- Βασική διαμόρφωση τηλεόρασης: 1.Επιλέξτε τη γλώσσα. Χρησιμοποιώντας το τηλεχειριστήριο ή το κουμπί πολλαπλών λειτουργιών κάτω οθόνης. 2.Σύζευξη των συσκευών πολυμέσων σας. Κατά την πρώτη ενεργοποίηση της τηλεόρασης, το μενού Bluetooth θα εμφανιστεί αυτόματα στην οθόνη, ρωτώντας εάν θέλετε να αντιστοιχίσετε ορισμένες συσκευές πριν από τη χρήση. Μετά από αυτήν την πρώτη φορά, μπορείτε να αποκτήσετε πρόσβαση στο μενού Bluetooth όποτε θέλετε πατώντας ταυτόχρονα το αριστερό βέλος και τα κουμπιά „HOME” ή από το μενού της αρχικής σελίδας. 3.Αναζητήστε το όνομα σύζευξης. Αναζητήστε τα ονόματα των συσκευών σας στη λίστα συσκευών Bluetooth. 4.Κρατήστε τα κοντά. Το αποτελεσματικό εύρος των συσκευών Bluetooth είναι 10 μέτρα. 5.Απολαύστε με τη ρύθμιση! Μπορείτε να αντιστοιχίσετε έως και 5 διαφορετικές συσκευές στην τηλεόρασή σας ταυτόχρονα.

**NOTES***

NOTAS / REMARQUES / APPUNTI / NOTAS / ANMERKUNGEN / ANTECKNINGAR / BEMÆRKNINGER / OPMERKINGEN / HUOMAUTUKSIA / UWAGI / POZNÁMKY / BILJEŠKE / POZNÁMKY / MEGJEGYZÉSEK / NOTE / НАПОМЕНЕ / БЕЛЕЖКИ / ΣΗΜΕΙΩΣΕΙΣ

 **NOTES***

NOTAS / REMARQUES / APPUNTI / NOTAS / ANMERKUNGEN / ANTECKNINGAR /
BEMÆRKNINGER / OPMERKINGEN / HUOMAUTUKSIA / UWAGI / POZNÁMKY /
BILJEŠKE / POZNÁMKY / MEGJEGYZÉSEK / NOTE / ΗΑΠΟΜΕΗΕ / БЕЛЕЖКИ /
ΣΗΜΕΙΩΣΕΙΣ



 **NOTES***

NOTAS / REMARQUES / APPUNTI / NOTAS / ANMERKUNGEN / ANTECKNINGAR /
BEMÆRKNINGER / OPMERKINGEN / HUOMAUTUKSIA / UWAGI / POZNÁMKY /
BILJEŠKE / POZNÁMKY / MEGJEGYZÉSEK / NOTE / ΗΑΠΟΜΕΗΕ / БЕЛЕЖКИ /
ΣΗΜΕΙΩΣΕΙΣ

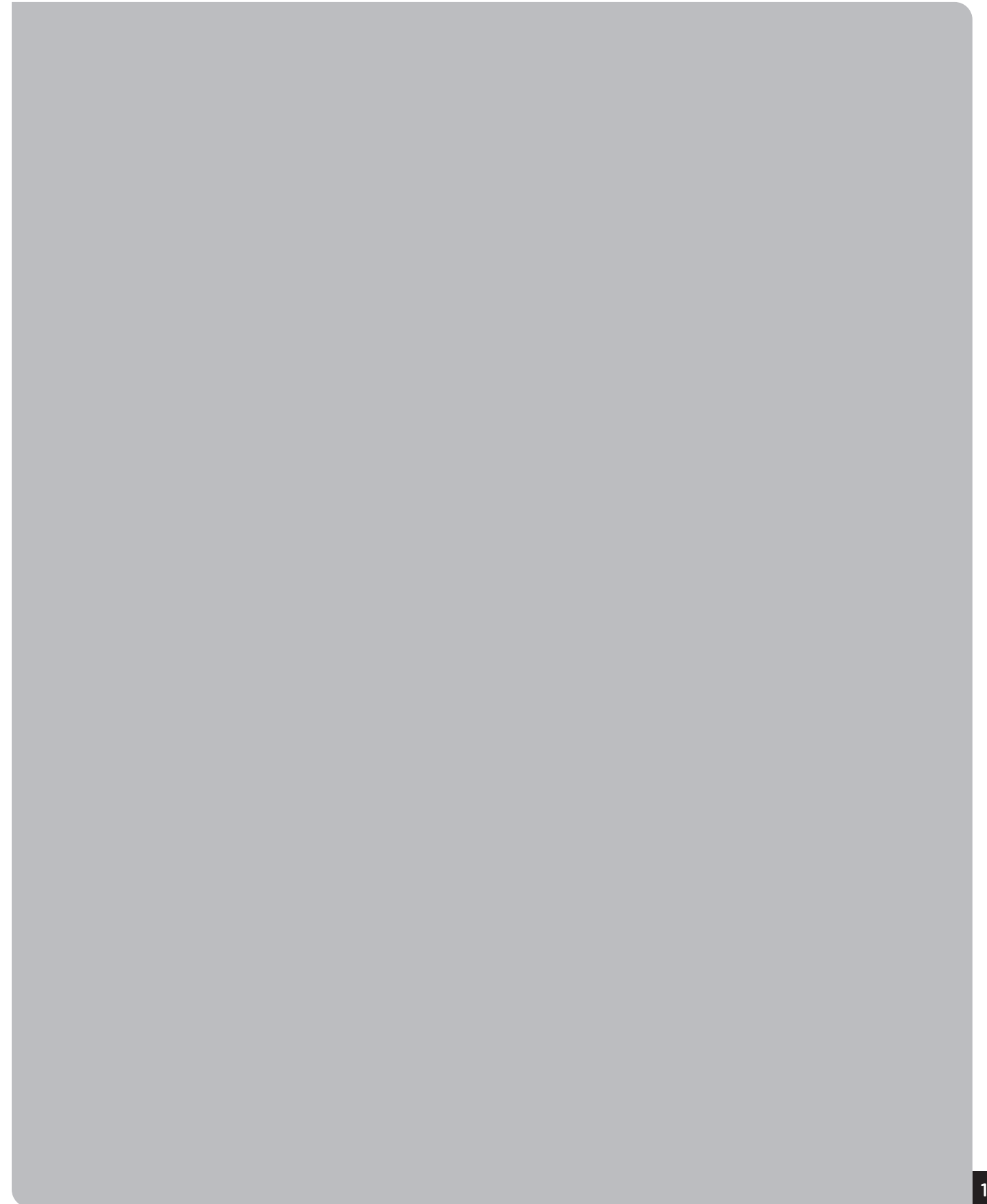

aiwa

JAPANESE ENGINEERING SINCE 1951

Follow us! aiwaEU



www.eu-aiwa.com

