

INSTRUKCJA OBSŁUGI

WM75.2

Pralka
W6098X/1/2/3

Przed przystąpieniem do korzystania z pralki dokładnie zapoznać się z instrukcją obsługi.

Drogi Kliencie,

Dziękujemy za zakup tego wysokiej jakości produktu ASKO.



Mamy nadzieję, że spełnia on Twoje oczekiwania. Skandynawski design łączy w sobie czyste linie, codzienną funkcjonalność i wysoką jakość. To podstawowe cechy charakterystyczne wszystkich naszych produktów i powód, dlaczego cieszą się one tak dużym uznaniem na całym świecie.

Przed pierwszym użyciem urządzenia gorąco zachęcamy do zapoznania się z niniejszą instrukcją. Instrukcja zawiera także informację, w jaki sposób można chronić naturalne środowisko.

SPIS TREŚCI

Środki ostrożności	3	Czyszczenie i konserwacja	42
Opis pralki	6	Błędy - co robić?	47
Tacka dozownika	6	Serwis	54
Przed pierwszym użyciem urządzenia	7	Informacje techniczne	55
Instalacja i podłączenie	10	Tabela programów	58
Wskazówki przed praniem	17	Tabela: Tryb prania/temperatura	61
Pranie krok po kroku (1 – 8)	20	Tabela opcji	62
Ustawienia (Settings)	32	Wyjmowanie	63
Funkcje specjalne	37	Szybka instrukcja obsługi	67

W całej instrukcji używane są następujące symbole, które posiadają następujące znaczenia:

	Informacja, porada, wskazówka lub zalecenie		Ostrzeżenie – niebezpieczeństwo gorącej powierzchni
	Ostrzeżenie – ogólne niebezpieczeństwo		Ostrzeżenie – niebezpieczeństwo pożaru
	Ostrzeżenie – niebezpieczeństwo porażenia prądem elektrycznym		

Oryginalna instrukcja

Patrz "Skrócona instrukcja obsługi" na ostatniej stronie.



INFORMACJE OGÓLNE



Proszę zapoznać się z instrukcją obsługi i zachować ją do przyszłego wykorzystania.

- **Proszę nie używać pralki bez uprzedniego zapoznania się z niniejszą instrukcją.**
- Nieprzestrzeganie instrukcji obsługi lub nieprawidłowa eksploatacja pralki może doprowadzić do uszkodzenia prania lub pralki lub do uszkodzenia ciała użytkownika. Trzymać instrukcję pod ręką, w pobliżu pralki.
- Instrukcja obsługi jest dostępna na naszej stronie internetowej www.asko.com
- **Pralka jest przeznaczona wyłącznie do użytku domowego.**
- Przeszkolony fachowiec musi podłączyć pralkę do instalacji wodnej i elektrycznej.
- Wszelkie naprawy i konserwację w zakresie bezpieczeństwa lub wydajności powinni przeprowadzać przeszkoleni fachowcy.
- Dla uniknięcia niebezpieczeństwa, wymiany uszkodzonego kabla zasilającego może dokonać wyłącznie producent, autoryzowany serwisant lub inna upoważniona do tego osoba.
- Po zainstalowaniu pralki należy odczekać dwie godziny, zanim podłączy się ją do instalacji elektrycznej.
- Pralki nie wolno podłączać do instalacji elektrycznej przy użyciu przedłużacza.
- Nie podłączać pralki do gniazdka elektrycznego przeznaczonego dla golarki elektrycznej lub suszarki do włosów.
- Przy podłączaniu pralki do sieci wodociągowej należy pamiętać o tym, by użyć dostarczonego wraz z pralką węża i uszczelek. Ciśnienie wody musi wynosić od 0,1 do 1 MPa (ok. 1–10 kp/cm², 1-10 bar, 10–100 N/cm²).
- Podłączać urządzenie do sieci wodociągowej wyłącznie przy użyciu nowego węża. Nie używać drugi raz starego węża.
- **Po zakończeniu cyklu prania zamknąć kurek wody i wyciągnąć wtyczkę pralki z gniazdka elektrycznego.**
- Używać pralki wyłącznie do prania rzeczy opisanych w instrukcji obsługi. Pralka nie jest przeznaczona do czyszczenia na sucho.
- W przypadku nieprawidłowego podłączenia urządzenia, jego niewłaściwej eksploatacji lub serwisowania go przez nieupoważnioną osobę, użytkownik ponosi koszty uszkodzeń.
- Używać wyłącznie detergentów przeznaczonych dla pralki!
- Używać wyłącznie preparatów do prania i pielęgnacji ubrań i tkanin. Nie ponosimy odpowiedzialności za szkody lub przebarwienia uszczelek i

plastikowych części spowodowane nieprawidłowym stosowanie środków wybielających lub koloryzujących.

- Wybielacze zawierające chlor można zastąpić wybielaczami na bazie tlenu. W przeciwnym razie należy przeprowadzić cykl neutralizacyjny polegający na uruchomieniu programu prania bawełny przy najwyższej temperaturze. Dla uzyskania najlepszych rezultatów używać nadtlenku wodoru lub detergentów na bazie tlenu.
- Nie używać środków koloryzujących (barwników) lub substancji wybielających (substancji do odbarwiania lub usuwania środków koloryzujących), ponieważ zawierają one powodujące korozję związki siarki.
- Nadmierne stosowanie produktów zawierających związki chloru zwiększa ryzyko przedwczesnej awarii elementów urządzenia. Zależy to od stężenia chloru, czasu narażenia na działanie i temperatury.
- ⚠ Nie używać detergentów zawierających rozpuszczalniki, ponieważ mogłoby to doprowadzić do wydzielania się trujących gazów, uszkodzenia pralki i ryzyka pożaru i wybuchu.
- Przed pierwszym użyciem urządzenia wyjąć sworznie i wszelkie inne zabezpieczenia transportowe. Patrz rozdział "PRZED PIERWSZYM UŻYCIEM/Zabezpieczenie transportu".
- Pralka nie jest przeznaczona dla osób (w tym dzieci) z niepełnosprawnością fizyczną lub umysłową lub osób nie posiadających doświadczenia i wiedzy. Osoba odpowiedzialna za bezpieczeństwo tych osób powinna poinstruować je, w jaki sposób korzysta się z urządzenia.
- Narzędzie do awaryjnego otwierania drzwiczek znajduje się z tyłu dozownika.
- Maksymalna pojemność prania w kg jest podana na tabliczce znamionowej (lub w TABELI PROGRAMÓW).

BEZPIECZEŃSTWO DZIECI

- Nie pozwalać, by pralką bawiły się małe dzieci.
- Przed zamknięciem drzwiczek pralki i uruchomieniem programu upewnić się, że w bębnie nie ma nic oprócz prania (np. czy do pralki nie weszło dziecko i nie zamknęło drzwiczek od środka).
- Przechowywać detergent i płyn zmiękczający do wody z dala od dzieci.
- **Włączyć blokadę przed dziećmi.** Patrz rozdział "USTAWIENIA (SETTINGS)/Blokada przed dziećmi".
- **Nie pozwalać dzieciom w wieku poniżej 10 roku życia zbliżać się do urządzenia, chyba że są one pod stałym nadzorem.**
- Pralka została wykonana zgodnie z wszystkimi obowiązującymi normami bezpieczeństwa. Dzieci, które ukończyły 8 rok życia, oraz

osoby z niepełnosprawnością fizyczną, czuciową lub umysłową lub też brakiem doświadczenia i wiedzy mogą korzystać z niniejszej pralki pod warunkiem, że w czasie korzystania z niej będą znajdowały się one pod stałym nadzorem, uzyskają wcześniej odpowiednie wskazówki dotyczące bezpiecznej eksploatacji pralki i będą świadome niebezpieczeństw towarzyszących nieprawidłowej eksploatacji pralki. Pamiętać o tym, że dzieciom nie wolno bawić się urządzeniem. Pamiętać o tym, że bez dozoru dzieciom nie wolno czyścić pralki lub wykonywać innych czynności konserwacyjnych.

NIEBEZPIECZEŃSTWO GORĄCEJ POWIERZCHNI

- Przy wyższych temperaturach prania szkło drzwiczek może nagrzewać się. Uważać, by się nie poparzyć. Uważać, by w pobliżu szkła drzwiczek nie bawiły się dzieci.

ZABEZPIECZENIE PRZED PRZELANIEM SIĘ WODY

- Jeśli woda w urządzeniu przekroczy normalny poziom, uruchomi się zabezpieczenie przed nadmiarem wody. Odetnie ono dopływ wody i rozpocznie wypompowywanie wody. Jeśli w ciągu 60 sekund poziom wody nie spadnie, program zostanie przerwany (patrz rozdział "BŁĘDY - CO ROBIĆ?").

TRANSPORT/PRZECHOWYWANIE W CZASIE ZIMY

W przypadku transportowania lub przechowywania urządzenia w nieogrzewanych pojazdach lub pomieszczeniach, w których może dojść do spadku temperatury poniżej punktu zamarzania, proszę wykonać następujące czynności:

- Przeczyścić filtr pompy odpływowej. Patrz rozdział "CZYSZCZENIE I KONSERWACJA".
- Zamknąć dopływ wody do pralki, odkręcić wąż doprowadzający wodę od kurka instalacji wodociągowej i odczekać aż woda odpłynie z kurka i węża.
- Po opróżnieniu filtra pompy odpływowej w pralce nadal może pozostawać niewielka ilość wody. Nie ma to jednak wpływu na jakość i nie uszkodzi urządzenia.
- Przed przystąpieniem do transportu pralki należy ponownie założyć zabezpieczenie transportowe (patrz rozdział "PRZED PIERWSZYM UŻYCIEM URZĄDZENIA").

ZACHOWAĆ NINIEJSZĄ INSTRUKCJĘ DO PRZYSZŁEGO WYKORZYSTANIA!



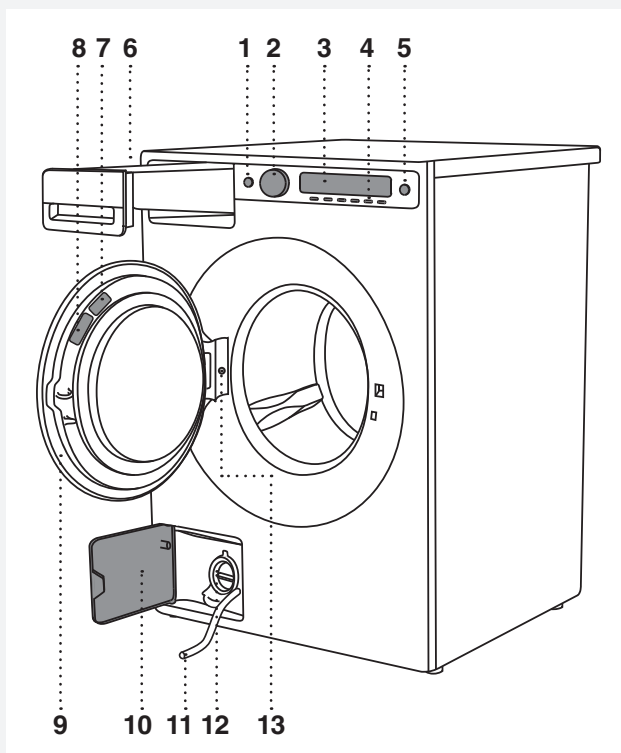



OPIS PRALKI

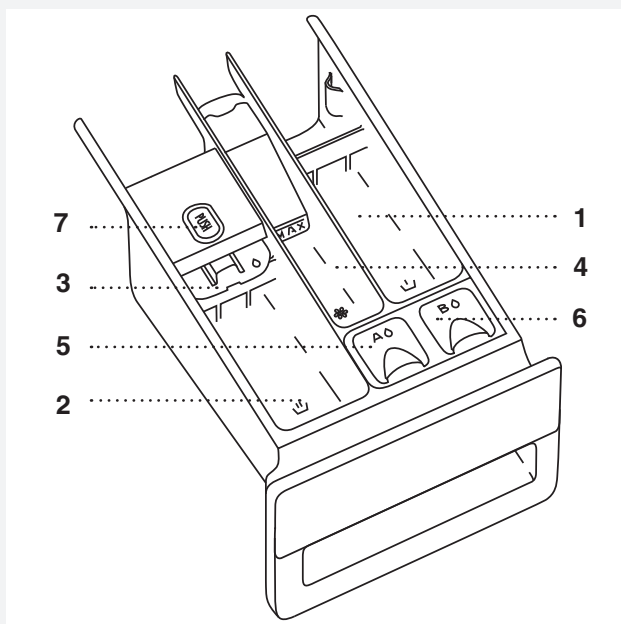

1. Główny wyłącznik (ON/OFF)
2. Pokrętko wyboru programu
3. Wyświetlacz
4. Przyciski wyboru programu
5. Przycisk (Start/Pauza)
6. Tacka dozownika
7. Kod QR i AUID (po wewnętrznej stronie drzwiczek)
8. Tabliczka znamionowa z informacjami na temat pralki (po wewnętrznej stronie drzwiczek pralki)
9. Drzwiczki pralki
10. Pokrywa pompy spustowej
11. Rura odprowadzająca wodę
12. Pompa spustowa (zamontowana za filtrem pompy)
13. Oświetlenie bębna (w zależności od modelu)

TACKA DOZOWNIKA



-  1. Przegroda prania wstępnego
-  2. Przegroda płynnego detergentu do prania podstawowego.
Używać składanej przegrody (3).
-  2. Przegroda proszkowego detergentu do prania podstawowego.
Nie używać składanej przegrody (3).
-  4. Przegroda płynu zmiękczającego do tkanin/wody
-  5. Przegroda (A) do płynnego detergentu do programu prania tkanin kolorowych (Colour) do ADS (ADS=Auto Dose System do systemu automatycznego dozowania);
-  6. Przegroda (B) do płynnego detergentu do programu prania tkanin czarnych (Black)/białych (White)/delikatnych (Sensitive)/innych (Other) do ADS.
-  7. Języczek do wyjmowania tacki dozownika

PRZED PIERWSZYM UŻYCIEM URZĄDZENIA

OPAKOWANIE

Zdjąć całe opakowanie.

Posortować je zgodnie z miejscowymi zaleceniami (patrz rozdział "WYJMOWANIE").

ZABEZPIECZENIE NA CZAS TRANSPORTU

Przed przystąpieniem do korzystania z urządzenia wyjąć trzy sworznie oraz plastikowe zatyczki zabezpieczające urządzenie w czasie transportu.

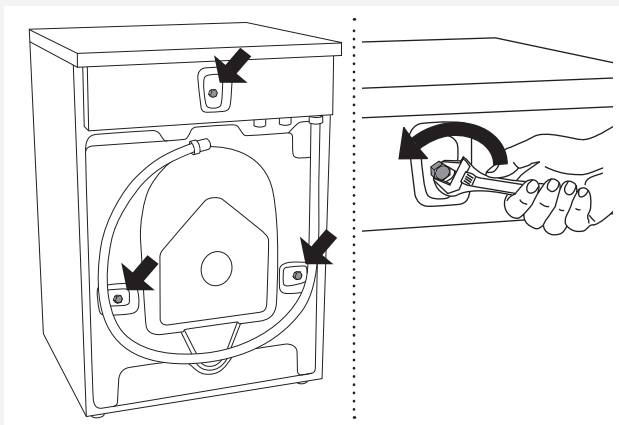

1 Sworznie zwalnia i wyjmuje się w sposób przedstawiony na rysunkach.

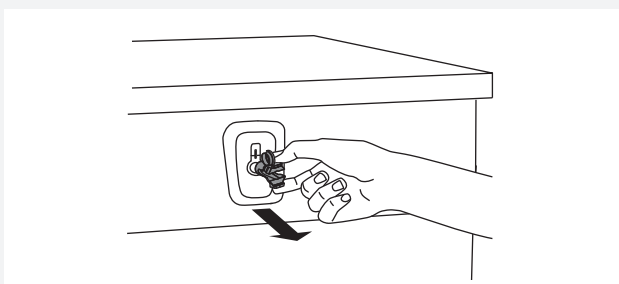

2 Aby wyjąć plastikowe zatyczki przytrzymujące śruby, ścisnąć je, a następnie wyciągnąć.

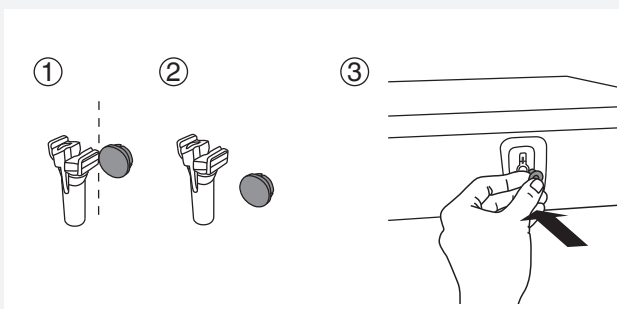

3 Zdjąć nasadki z plastikowych zatyczek. Umieścić nasadki w trzech otworach, w których znajdowały się plastikowe zatyczki. Zabezpieczyć śruby i plastikowe zatyczki, jeśli pralka będzie w przyszłości transportowana.

💡 Przed transportem pralki ponownie założyć blokujące ją śruby i plastikowe zatyczki. Pozwolą one zapobiec uszkodzeniu pralki wskutek wibracji w czasie transportu. W razie zagubienia śrub transportowych i plastikowych zatyczek ich zamienniki można zamawiać u dystrybutora.

Nr art.	Nr ident.:
270698	Sworzień
551188	Plastikowa nakładka (blokada transportowa)

Proszę zamówić po trzy sztuki każdego z elementów!

CZYSZCZENIE

Odłączyć pralkę od instalacji elektrycznej i otworzyć drzwiczki. Przeczyścić bęben pralki wilgotną szmatką i łagodnym detergentem.

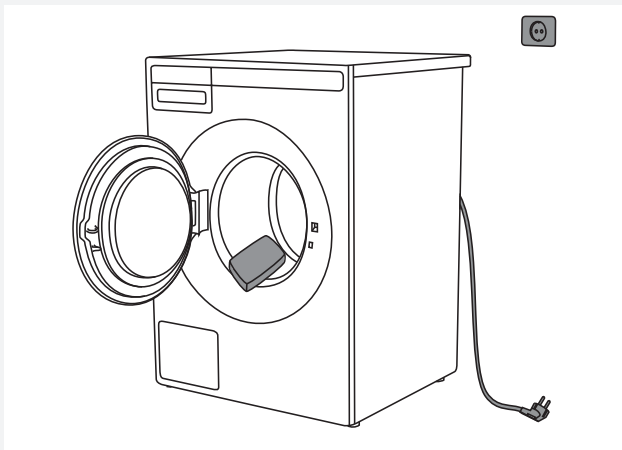

Podłączyć pralkę do prądu i uruchomić specjalny program czyszczenia bębna. Patrz rozdział „PROCES PRANIA KROK PO KROKU (1–8)” /KROK 5: WYBÓR PROGRAMU.

 Gdy drzwiczki są otwarte, nie można uruchomić żadnego programu.

USTAWIENIA PRZED PIERWSZYM UŻYCIEM

Po podłączeniu i pierwszym uruchomieniu pralki użytkownik zostanie poproszony o wykonanie następujących ustawień:

1. Język

Przy pomocy pokrętki wyboru programów wybrać język z przewijanej listy. Potwierdzić swój wybór naciskając przycisk pod zaznaczonym językiem i przycisk "Ustaw" (Set).

2. Twardość wody

Dostępne są następujące ustawienia twardości wody: Miękka/Normalna/Twarda (Soft/ Normal/Hard).

Jak używać testera twardości wody:

1. Otworzyć kran i pozwolić, aby woda wypływała przez około minutę.
2. Napełnić szklankę wodą.
3. Wyjąć tester z opakowania.
4. Tester zanurzyć w wodzie na około 1 sekundę.
5. Po upływie minuty porównać kolory kwadratów z tabelą twardości wody.

Tester	°dH	°fH
4 zielone <input type="checkbox"/> <input type="checkbox"/> <input type="checkbox"/> <input type="checkbox"/>	< 3	< 5
1 czerwona <input checked="" type="checkbox"/> <input type="checkbox"/> <input type="checkbox"/> <input type="checkbox"/>	> 4	> 7
2 czerwone <input checked="" type="checkbox"/> <input checked="" type="checkbox"/> <input type="checkbox"/> <input type="checkbox"/>	> 7	> 12
3 czerwone <input checked="" type="checkbox"/> <input checked="" type="checkbox"/> <input checked="" type="checkbox"/> <input type="checkbox"/>	> 14	> 25
4 czerwone <input checked="" type="checkbox"/> <input checked="" type="checkbox"/> <input checked="" type="checkbox"/> <input checked="" type="checkbox"/>	> 21	> 37

Tabela twardości wody; patrz rozdział "USTAWIENIA/TWARDOŚĆ WODY".

Potwierdzić swój wybór przyciskiem pod zaznaczoną twardością wody.

Za pomocą przycisku "Następny" (Next) potwierdzić wybór.

Więcej informacji na temat procedury prania można znaleźć w rozdziale "PRANIE KROK PO KROKU (1 - 8)".

💡 Od twardości wody zależy także ilość detergentu. Szczegółowe informacje są podane na opakowaniu detergentu. Aby sprawdzić twardość wody w swojej okolicy, proszę skontaktować się z miejscowym przedsiębiorstwem wodociągowym.

💡 W modelach z funkcją ADS od ustawienia twardości wody zależy także ilość uwalnianego detergentu.

💡 Przed pierwszym użyciem systemu AD uruchomić po wlaniu do pojemnika A lub B płynnego detergentu jeden z programów (bez prania) (Patrz rozdział "FUNKCJE SPECJALNE").

💡 Każde urządzenie przed opuszczeniem fabryki jest testowane.

W wyniku tego w filtrze pompy odpływowej może znajdować się pewna ilość pozostałej wody. Nie ma to jednak wpływu na jakość i nie uszkodzi urządzenia.

INSTALACJA I PODŁĄCZENIE

USTAWIENIE PRALKI

Pralkę można zainstalować w zabudowie (w formie zintegrowanej) lub jako urządzenie wolnostojące. Postawić pralkę na równej powierzchni, tak by był dostęp do gniazdka elektrycznego w ścianie.

💡 Przed podłączeniem pralki do instalacji elektrycznej, odczekać co najmniej 2 godziny, zanim osiągnie temperaturę pokojową.

💡 Jeśli urządzenie umieszczone jest na podstawie lub innym podwyższeniu, należy je przymocować, aby zapobiec upadkowi. W tym celu dołączone są oryginalne części ASKO oraz instrukcja dotycząca mocowania.

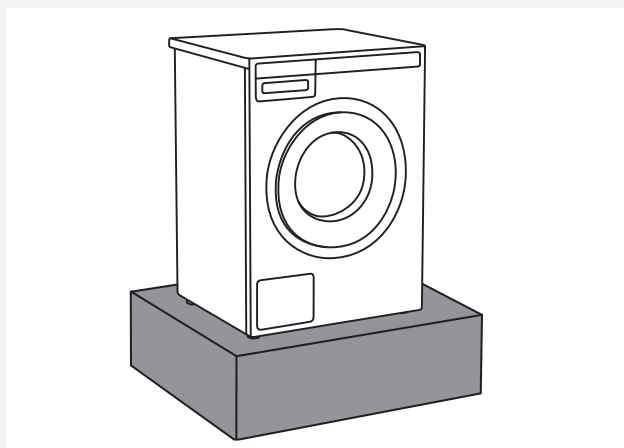

Pralka w zabudowie

Pralkę można wbudować pod blatem o wysokości 900–950 mm. Wokół całego urządzenia, w tym tylnej krawędzi górnej pokrywy i znajdującej się za nią ściany, pozostawić 5 cm przestrzeni.

Urządzenie wolnostojące

Jeśli posiada się odpowiednich rozmiarów suszarkę (innego producenta), umieści ją na lub obok pralki wykorzystując do tego próżniowe nóżki.

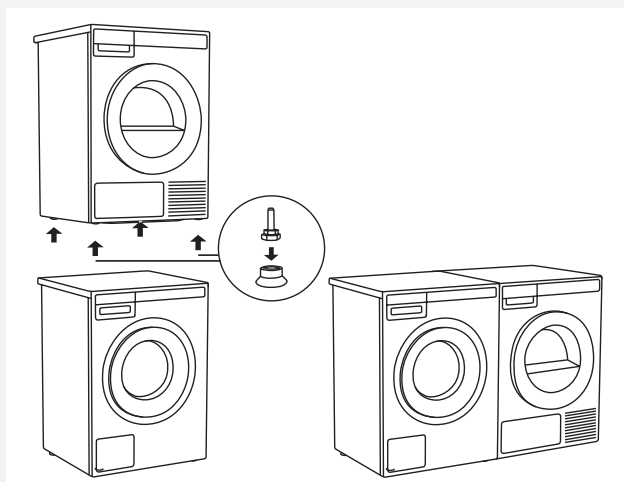

Odstępy wokół pralki

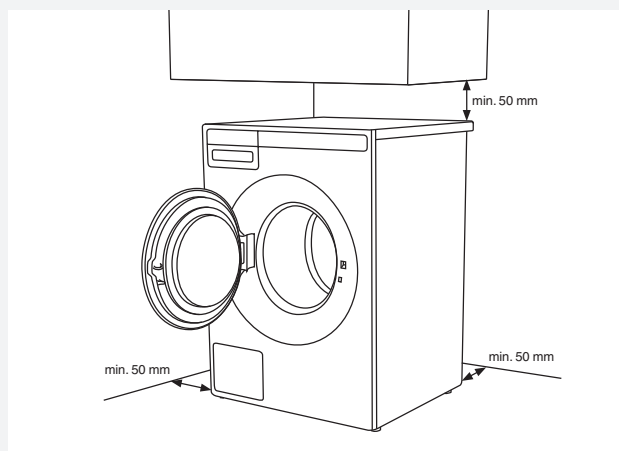

Otwieranie drzwiczek pralki (widok od góry)

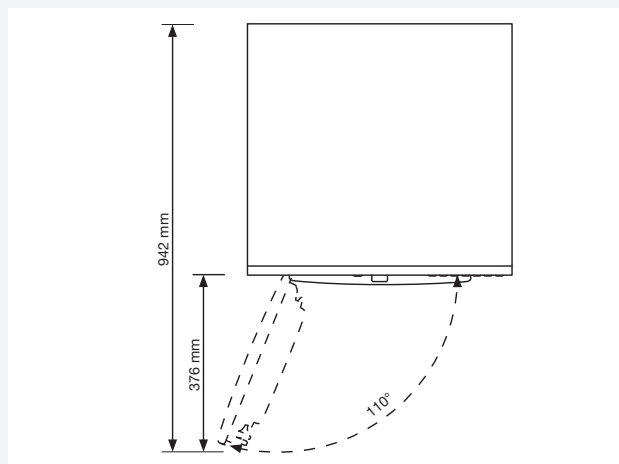

Postawienie suszarki ASKO na pralce ASKO

Aby postawić suszarkę ASKO na pralce, użyć dodatkowych nóżek próżniowych i osłony zapobiegającej przewróceniu (A+B), które zostały dostarczone w kartonowym pudełku w bębnie suszarki ASKO. Jeśli pralka i suszarka mają różne rozmiary lub jeśli pomiędzy dwoma urządzeniami zainstalowany został niewidoczny wspornik, to w serwisie można zaopatrzyć się w stanowiące wyposażenie dodatkowe płytki połączeniowe.

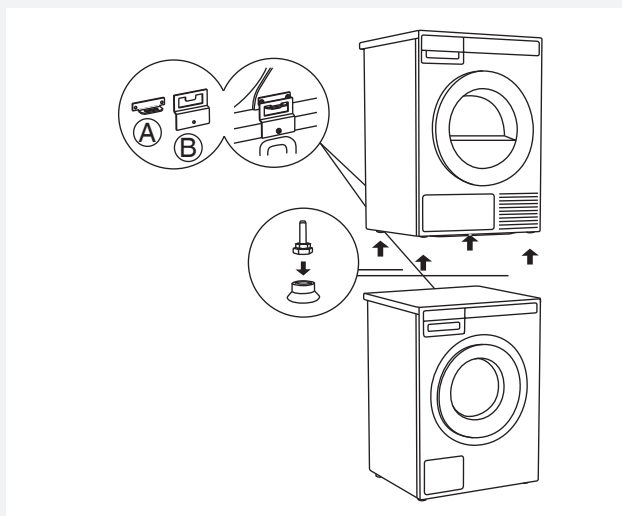

Wymagania dotyczące wentylacji dla konceptu ASKO (przy montażu urządzenia w elemencie meblowym lub w szafce).

Elementy sterujące na przednim panelu urządzeń ASKO umożliwiają montaż pralek i suszarek w elemencie meblowym lub w szafce.

Należy się upewnić, że między urządzeniem i elementem meblowym jest wolna przestrzeń, a między tylną krawędzią górnego panelu urządzenia i elementem meblowym lub ścianą co najmniej 25 mm. Jeśli urządzenie jest wbudowane w element meblowy lub szafkę, które posiadają drzwi, zaleca się, aby były to drzwi ażurowe zapewniające odpowiednią wentylację.

W przeciwnym razie konieczne jest zapewnienie w drzwiach szczelin odpowietrzających. Na poniższym zdjęciu podane są wymiary szczelin odpowietrzających:

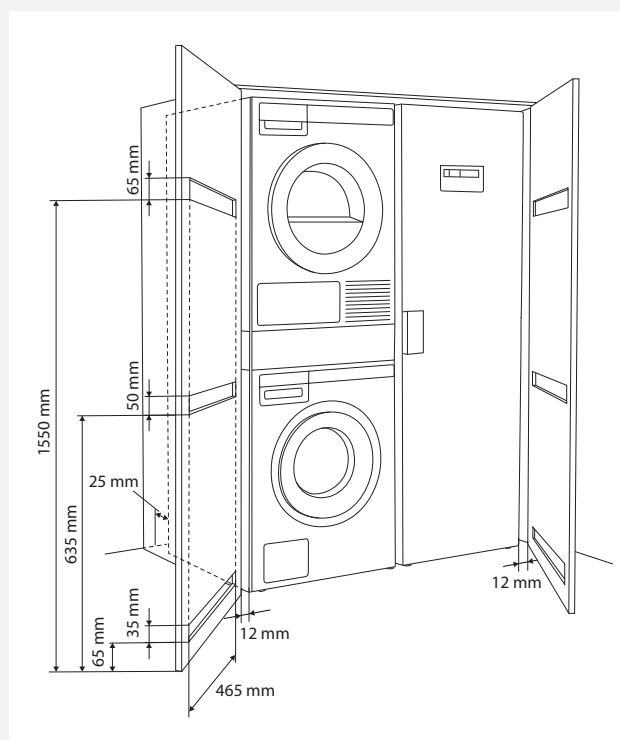

💡 Po montażu należy zapewnić swobodne otwieranie drzwiczek urządzenia.

💡 Panel wlotu zimnego powietrza na przedniej stronie suszarki nie może być zakryty, przykryty ani blokowany w jakikolwiek inny sposób. Jeśli panel nie jest odkryty, może dojść do wystąpienia usterki.

⚠ Nieprzestrzeganie instrukcji wpływa na funkcjonowanie urządzenia i może spowodować jego usterkę.

REGULACJA NÓŻEK

Ustawić pralkę, tak by była stabilna.

1. Wypoziomować pralkę wzdłuż i wszerz obracając regulowanymi nóżkami (kluczem nr 32). Nóżki można poziomować z dokładnością do +/- 1 cm.
2. Po ustawieniu odpowiedniej wysokości nóżek, kluczem nr 17 mocno przykręcić do spodu urządzenia ↑ przeciwnakrętki.
3. Dokręcić całkowicie nakrętki oporowe (przeciwnakrętki). Zminimalizuje to hałas, wibracje, ruchy, itp. pralki.

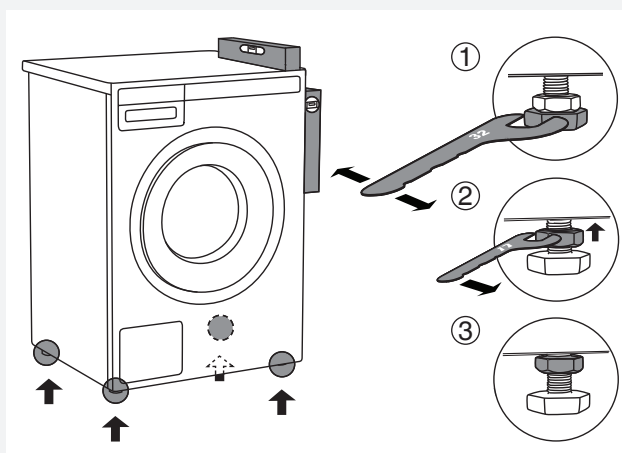

PRZESUWANIE PRAŁKI I TRANSPORT PO JEJ ZAINSTALOWANIU

W przypadku przesuwania pralki bez opakowania otworzyć drzwiczki pralki i ciągnąć urządzenie trzymając je za zespół piorący jak pokazano to na rysunku.

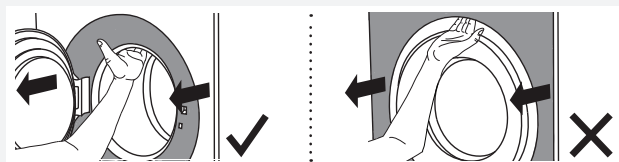

W przypadku przenoszenia urządzenia w inne miejsce użyć prętów transportowych (należy zablokować bęben pralki) (Patrz rozdział ZABEZPIECZENIE NA CZAS TRANSPORTU).

PODŁĄCZENIE DO INSTALACJI WODOCIĄGOWEJ

💡 Odpowiednio przeszkolona osoba musi podłączyć pralkę do instalacji wodociągowej.

Do podłączenia urządzenia użyć węża doprowadzającego wodę. Ciśnienie wody musi wynosić od 0,1 do 1 MPa (ok. 1-10 bar, 10–100 N/cm²).

Po zainstalowaniu nowych węży zalecamy ich przepłukanie, tak by usunąć z nich wszelkie zanieczyszczenia. W przeciwnym razie zanieczyszczenia te mogą zapchać filtr na wlocie wody do pralki odcinając w ten sposób dopływ wody.

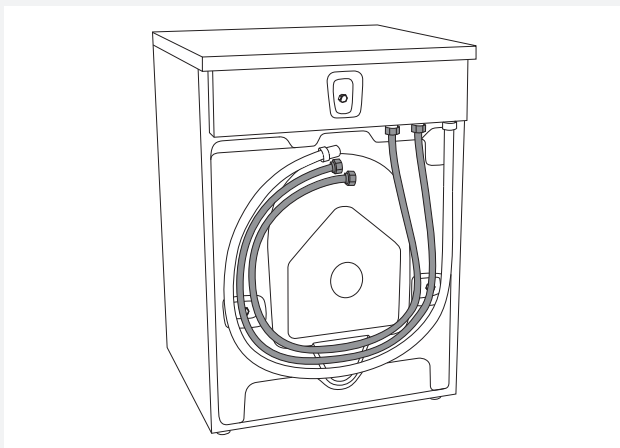

Wąż doprowadzający wodę musi być na tyle mocno dokręcony, by połączenie było szczelne. Po podłączeniu węża należy sprawdzić, czy nie ma z niego żadnych wycieków.

Używać wyłącznie węża dostarczonego wraz z urządzeniem. Nie używać węży używanych lub niedostarczonych wraz z urządzeniem.

💡 Jeśli wąż doprowadzający wodę ma inny rozmiar niż kurek wody (np. 3/4" → 1/2"), użyć przejściówki.

PODŁĄCZENIE DO INSTALACJI GORĄCEJ/ ZIMNEJ WODY

(Tylko w niektórych modelach)

Jeśli urządzenie posiada złącze gorącej i zimnej wody, jeden wąż podłączyć do złącza zimnej wody, a drugi do złącza gorącej wody, jak pokazano to z tyłu urządzenia:

COLD = zimna woda i HOT = gorąca woda.

Gorąca woda dotyczy programów wymagających temperatury co najmniej na poziomie 40°C.

💡 Podłączenie zarówno gorącej jak i zimnej wody pozwoli zaoszczędzić czas i energię w czasie prania.

Jeśli model zakupionej pralki posiada złącze zarówno gorącej jak i zimnej wody i użytkownik chce podłączyć wyłącznie zimną wodę, to na złącze gorącej wody należy nałożyć (lub pozostawić na nim) nasadkę ochronną.

INSTALACJA WĘŻA ODPIYWOWEGO

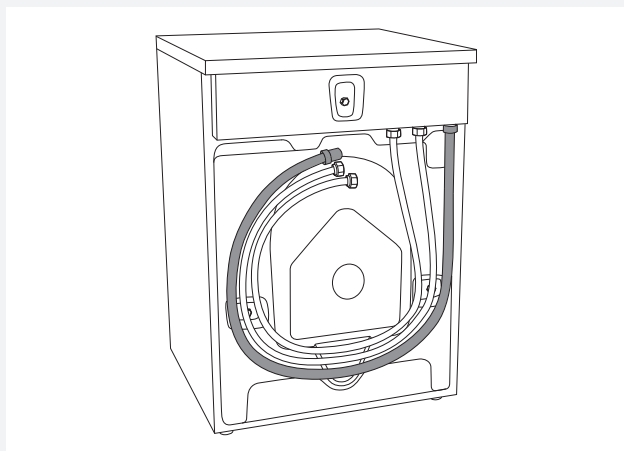

W chwili dostawy do urządzenia dołączony jest wąż odpływowy. Wąż ten należy podłączyć do odpływu. Wąż odpływowy można podłączyć także do odpływu w ścianie z syfonem kanalizacyjnym. Syfon taki należy prawidłowo podłączyć, tak by umożliwić czyszczenie. Odpływ powinien znajdować się na wysokości 600–900 mm nad podłogą. Zawsze zaleca się jak najniższe położenie (600 mm). Uważać, by wąż odpływowy nie został przyciśnięty lub skrzywiony.

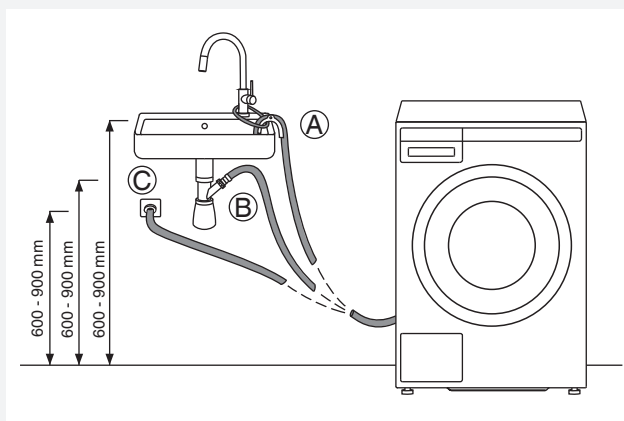

Wąż odpływowy można także podłączyć bezpośrednio do spustu zlewu za pośrednictwem syfonu. W tym przypadku wąż powinien znajdować się również na wysokości 600–900 mm nad podłogą. Wewnętrzna średnica węża powinna wynosić co najmniej 18 mm. Patrz rysunek.

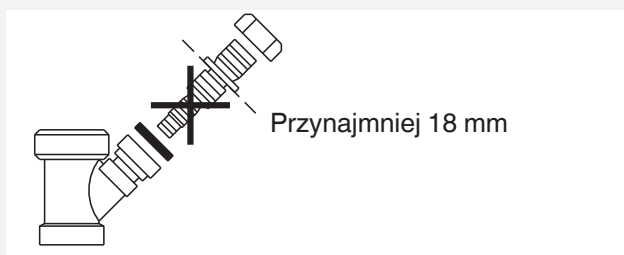



PODŁĄCZENIE DO SIECI ELEKTRYCZNEJ

 Po zainstalowaniu pralka powinna stać przez dwie godziny beczynna, zanim zostanie podłączona do sieci elektrycznej.

Podłączyć urządzenie do uziemionego gniazdka elektrycznego. Po zainstalowaniu gniazdko w ścianie powinno być łatwo dostępne. Wyjście powinno być wyposażone w styk uziomowy (zgodny z obowiązującymi przepisami).

Podłączenie po dostarczeniu

	TYPE: WMXX.XXXXX	MODEL: XXXXXX.X
	Art.No.: XXXXXX/XX	Ser.No.: XXXXXXXX
	XXX-XXX V ~ XXXX W	⇒ XXA X kg
		
	IPX4 XX Hz	⚡ XX-X MPa

Informacje na temat pralki są podane na tabliczce znamionowej (homologacyjnej). Użyć wyłącznika różnicowoprądowego typu A.

 Zalecamy zastosowanie zabezpieczenia przeciwprzepięciowego chroniącego urządzenie w przypadku uderzenia pioruna.

 Pralki nie wolno podłączać do sieci elektrycznej przy pomocy przedłużacza.

 Nie podłączać pralki do gniazdka elektrycznego przeznaczonego dla maszynki elektrycznej lub suszarki do włosów.

 Wszelkie naprawy i czynności konserwacyjne związane z bezpieczeństwem lub wydajnością powinny być wykonywane przez przeszkolonych fachowców.

ASKO PIELĘGNACJA ODZIEŻY – UKRYTY POMOCNIK (HIDDEN HELPERS)*

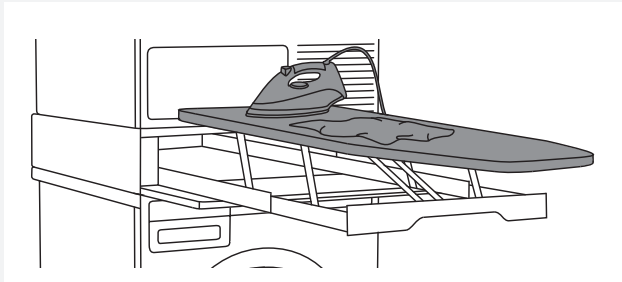

Deska do prasowanie

Deska do prasowania jest dobrze przemyślanym rozwiązaniem – zawsze jest pod ręką, kiedy trzeba wyprasować ubrania i można ją z łatwością, bezpiecznie i w niewidocznym miejscu schować, gdy nie jest już potrzebna.

Montuje się ją między pralką i suszarką lub na górnej powierzchni jednego z urządzeń.

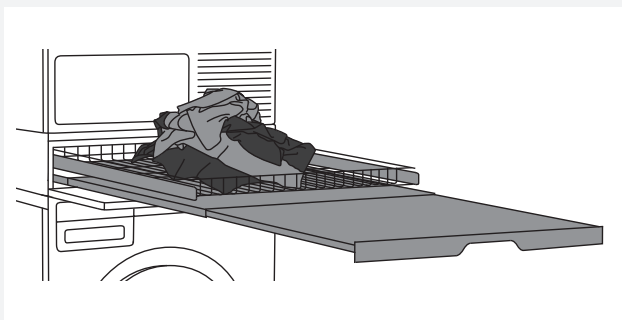

Podwójna półka

Druciany kosz i wyciągana półka. Można ich używać jako dodatkowej powierzchni do składania odzieży, segregowania skarpetek oraz przechowywania ubrań. Kosz świetnie sprawdza się przy wyciąganiu odzieży z bębna i przenoszeniu jej do garderoby lub na stół do prasowania i składania.

Montuje się je między pralką i suszarką lub na górnej powierzchni jednego z urządzeń.



Pojedyncza półka

Półka wyciągana. Można jej używać jako dodatkowej powierzchni do składania odzieży, segregowania skarpetek oraz przechowywania ubrań. Umożliwia również łatwiejsze wkładanie ubrań do bębna oraz ich wyjmowanie.

Montuje się ją między pralką a suszarką.



Kosz

Duży kosz wyciągany, który otwiera się za pomocą systemu push-pull. Świetnie sprawdza się przy wyciąganiu odzieży z bębna i przenoszeniu jej do garderoby lub na stół do prasowania i składania.

Montuje się go między pralką i suszarką lub na górnej powierzchni jednego z urządzeń.

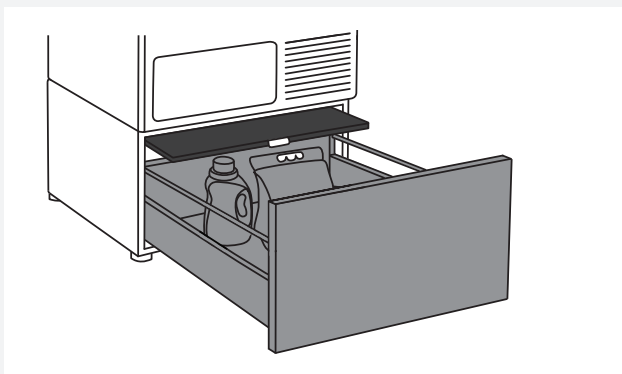

Szuflada z wyciąganą półką

Użyteczna szuflada do przechowywania, o wysokości 30 cm. Idealna do przechowywania proszku do prania, płynu do zmiękczenia, wieszaków, klamerek, instrukcji oraz innych rzeczy przydatnych w pomieszczeniu przeznaczonym do prania. Szuflada posiada również półkę do łatwiejszego wkładania i wyjmowania prania.

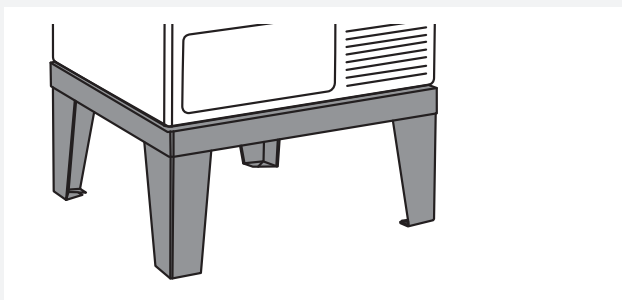

Podstawa

Dzięki podstawie z materiału nierdzewnego (stainless steel) urządzenie będzie podwyższone o 30 cm, co ułatwia wkładanie i wyjmowanie prania.

*DOSTĘPNOŚĆ W ZALEŻNOŚCI OD RYNKU

DENOMINATION	ART. No.
IRONING BOARD HI1153 White	576552
IRONING BOARD HI1153 Stainless steel	732756
IRONING BOARD HI1153 Titanium	576553
LAUNDRY CARE DOUBLE HDB1153 White	576554
LAUNDRY CARE DOUBLE HDB1153 Stainless steel	732757
LAUNDRY CARE DOUBLE HDB1153 Titanium	576555
LAUNDRY CARE SINGLE HSS1053 White	576730
LAUNDRY CARE SINGLE HSS1053 Titanium	576732
LAUNDRY CARE HB1153 White	576733
PEDESTAL DRAWER W. SHELF HPS5323 White (tylko dla modeli 8 lub 9 kg)	576735
PEDESTAL DRAWER W. SHELF HPS5323 Stainless steel (tylko dla modeli 8 lub 9 kg)	576737
STAINLESS STEEL PLINTH HPL530S dla modeli 8 i 9 kg	441663
STAINLESS STEEL PLINTH HPL830S dla modeli 11 i 12 kg	445501

WSKAZÓWKI PRZED PRANIEM

Niniejszy rozdział zawiera kilka wskazówek dotyczących przygotowania rzeczy do prania.

SORTOWANIE RZECZY DO PRANIA

Rzeczy do prania należy posortować według:

- Stopnia zabrudzenia,
- koloru,
- materiału.

UBRANIA



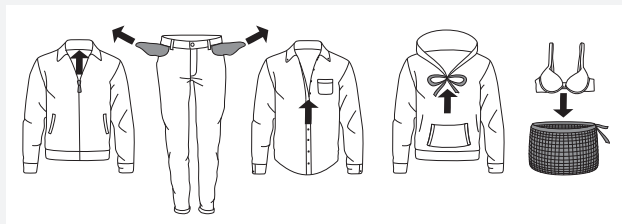





























1. Zamknąć suwaki błyskawiczne i rzepy, tak by nie uszkodziły tkaniny.
2. Świeżo barwione tkaniny mogą zawierać nadmiar barwnika, dlatego też należy je prać kilka razy oddzielnie.
3. Delikatne ubrania należy wywrócić na drugą stronę. Pozwoli to zmniejszyć ryzyko podarcia i wyblaknięcia kolorów.
4. Bardzo wrażliwe i małe ubrania umieścić w specjalnym worku do prania.
5. Opróżnić kieszenie i wywrócić je na drugą stronę.



SYMBOLE RZECZY DO PRANIA

Postępować zgodnie z symbolami umieszczonymi na rzeczach do prania.

Symbole dotyczące sposobu obchodzenia się z tkaninami:

 Pranie		
Normalne		Delikatne
	Maks. temperatura prania 90 °C	
	Maks. temperatura prania 60 °C	
	Maks. temperatura prania 40 °C	
	Maks. temperatura prania 30 °C	
	Tylko do prania ręcznego	
	Nie prać	
 Wybielanie		
	Wybielanie w chłodnej wodzie	
	Wybielanie niedozwolone	
 Czyszczenie na sucho		
	Czyszczenie na sucho z wykorzystaniem wszystkich rodzajów środków czyszczących	
	Czterochloroetylen R11, R113, ropa naftowa	
	Czyszczenie na sucho z wykorzystaniem nafty, czystego alkoholu i R113	
	Czyszczenie na sucho niedozwolone	
 Prasowanie		
	Prasowanie gorącym żelazkiem o temperaturze maksymalnej 200°C	
	Prasowanie gorącym żelazkiem o temperaturze maksymalnej 150°C	
	Prasowanie ciepłym żelazkiem o temperaturze maksymalnej 110°C	
	Prasowanie niedozwolone	
 Suszenie naturalne		
	Suszenie na płaskiej powierzchni	
	Suszenie bez wcześniejszego wirowania	
	Suszenie na sznurku do suszenia lub wieszaku	
 Suszenie bębnowe		
	Suszenie w wysokich temperaturach	
	Suszenie w niskich temperaturach	
	Suszenie bębnowe niedozwolone	

BARWIONA BAWEŁNA

Rzeczy do prania z barwionej bawełny przeznaczone do prania w temperaturze 60°C należy najpierw uprać w temperaturze 60°C, aby usunąć nadmiar barwnika. W przeciwnym razie istnieje ryzyko wymycia barwnika z takich tkanin. **Dla zachowania koloru tkaniny używać detergentu nie zawierającego środka wybielającego.**

NIEWYBIELANE PŁÓTNO

Tkaniny z niewybielanego płótna należy prać w temperaturze 60°C przy użyciu detergentu nie zawierającego środka wybielającego lub środków optycznie wybielających. Silnie zabrudzone płócienne rzeczy do prania można od czasu do czasu prać w wyższych temperaturach, ale niezbyt często, ponieważ wysoka temperatura mogłaby zniszczyć połysk i wytrzymałość płóciennych ubrań.

WEŁNA

Tkaniny te są przeznaczone albo do prania maszynowego albo do prania ręcznego. Program prania wełny/prania ręcznego jest równie delikatny lub delikatniejszy niż faktyczne pranie ręczne. Wełna jest szczególnie wrażliwa na pranie i podobne czynności. Jeśli nie chce się, by ubrania były wirowane, wybrać ustawienie bez wirowania (patrz KROK 6: Wybór ustawień programu/przycisk 3). Większość ubrań nadaje się jednak do przynajmniej **krótkiego wirowania**. Maksymalna dostępna prędkość wirowania wynosi 800 obr./min.

WISKOZA I WŁÓKNA SYNTETYCZNE

Materiały z wiskozy i niektórych włókien syntetycznych charakteryzują się dużą wrażliwością i wymagają dużej ilości miejsca, aby się nie pognieść. W czasie prania **napęlić bęben tylko do połowy** i wybrać program o prędkości wirowania nie większej niż 1200 obr./min.

 Wiskoza i octany są wrażliwe, gdy są wilgotne.

ZMNIEJSZANIE REAKCJI ALERGICZNYCH (Tylko w niektórych modelach)

Opcje obejmują pranie przy użyciu programu przeciwalergicznego do bawełny i programu przeciwalergicznego do syntetyków oraz wybranie trybu przeciwalergicznego lub dodatkowego płukania (superpłukanie). Programy, ustawienia programów i funkcje, o których mowa powyżej, **mogą być używane z uwagi na osoby o wrażliwej skórze**, np. osoby cierpiące na alergie lub małe dzieci.

OSZCZĘDZANIE CZASU I ENERGII

Dla zaoszczędzenia czasu i energii używać programu Pranie uniwersalne (Universal wash). W porównaniu ze Bawełna (Cotton) program ten posiada **krótszy cykl prania zasadniczego** i w przypadku mniej zabrudzonych rzeczy do prania często wystarcza.

OSZCZĘDNOŚĆ I WYDAJNOŚĆ

Dzięki zrezygowaniu z używania programów wykorzystujących wysokie temperatury można zaoszczędzić dużo energii.

Do odświeżania rzeczy do prania używać programu szybkiego prania lub programu czasowego. **W ten sposób można zaoszczędzić wodę i energię elektryczną.**

Wybór maksymalnej prędkości wirowania pozwoli **zmniejszyć zużycie energii**, jeśli ubrania suszy się w suszarce lub kabinie suszącej.

W przypadku korzystania z programu do prania ubrań mocno zabrudzonych, programu do Pranie uniwersalne (Universal wash) i programu Bawełna (Cotton) zalecamy pranie z pełnym załadowaniem pralki.

Unikać prania wstępnego. Nowoczesne pralki i detergenty są skuteczne także bez prania wstępnego. **Pranie wstępne jest niezbędne tylko w przypadku mocno zabrudzonych rzeczy do prania.** Używać wówczas dodatkowej funkcji prania wstępnego (patrz KROK 6: Menu ustawień programu – Wybór funkcji dodatkowych/przycisk 5).

DETERGENTY

Detergenty oznaczone etykietą ochrony środowiska są mniej szkodliwe dla środowiska.

Detergenty należy dodawać wyłącznie według zaleceń ich producentów. Na opakowaniu detergentu podana jest ilość detergentu zalecana przy określonych wielkościach załadowania pralki i poziomie twardości wody.

PLAMY

Jeśli na ubraniu są trudne do usunięcia plamy (z krwi, jajek, kawy, trawy, itp.), to należy je przed praniem odpowiednio wywabić. Następnie należy uprać ubranie przy użyciu specjalnych programów (o ile pralka została w niej wyposażona).

Nie używać żadnych substancji lub środków chemicznych. Używać wyłącznie detergentów wywabiających plamy.

BARWIENIE TKANIN

Do barwienia tkanin w pralce używać programu do Pranie uniwersalne (Universal wash) z dodatkową funkcją superpłukania. **Wybrać temperaturę zgodnie z zaleceniami producenta.** W przypadku barwienia tkanin mieszanych, jak np. poliestru z bawełną, wybrać małą prędkość wirowania.

Dodać środek barwiący raczej bezpośrednio do bębna niż do przegrody detergentu.

Po zakończeniu barwienia użyć programu do czyszczenia bębna (programu samoczyszczącego). Użyć standardowej ilości detergentu.

W przypadku stosowania wybielacza lub odplamiaczy istnieje ryzyko korozji i odbarwienia.

 Z myślą o ochronie środowiska odradzamy stosowanie silnych preparatów chemicznych.

PRANIE KROK PO KROKU (1 – 8)

KROK 1: SORTOWANIE RZECZY DO PRANIA

Patrz rozdział "WSKAZÓWKI PRZED PRANIEM"

💡 Biustonosze z fiszbinami prać w siatce do prania. Opróżnić kieszenie. Monety, gwoździe, itp. mogą doprowadzić do uszkodzenia pralki i tkaniny.

KROK 2: WŁĄCZENIE GŁÓWNEGO WYŁĄCZNIKA.

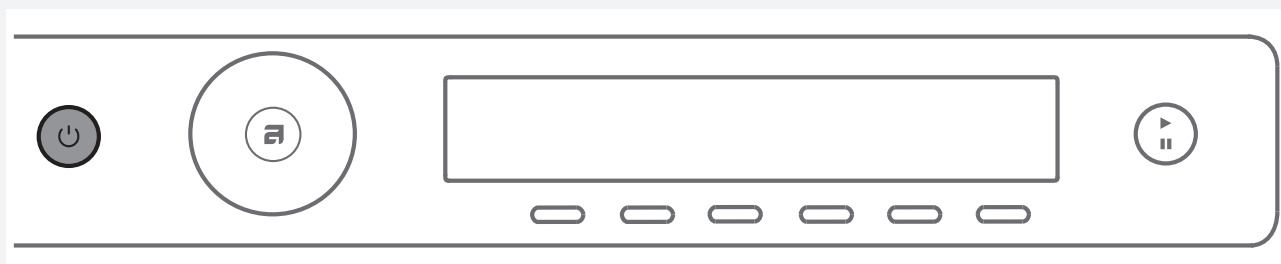

Włączanie / Wyłączanie

Nacisnąć wyłącznik (ON/OFF).

Jeśli pralka nie przyjmuje odpowiednio komendy włączenia/wyłączenia, odczekać co najmniej 8 sekund, zanim naciśnie się kolejny przycisk.

KROK 3: OTWARCIE DRZWICZEK PRALKI I WŁOŻENIE PRANIA.

Otworzyć drzwiczki pralki pociągając za uchwyt do siebie.

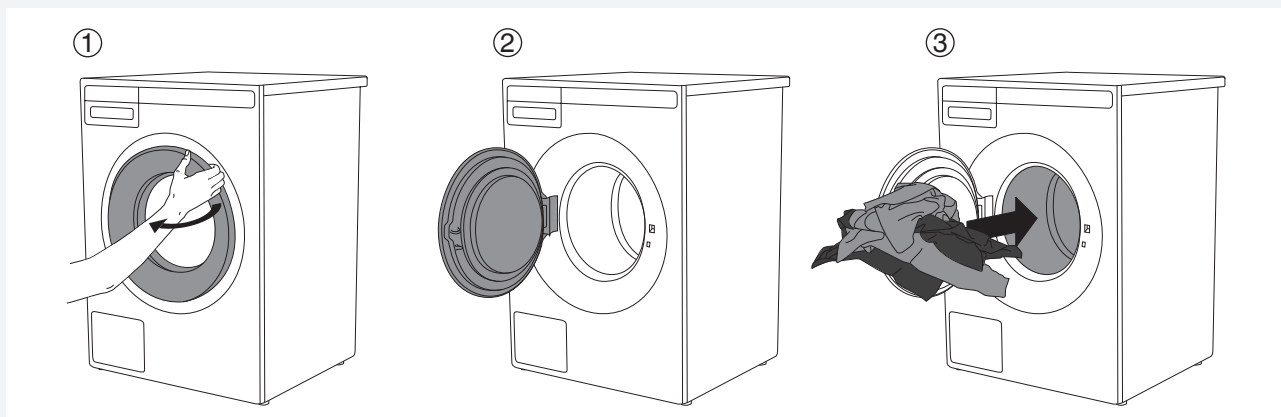

Umieścić pranie w bębnie pralki.
Upewnić się wcześniej, że bęben jest pusty.

Nie przeładowywać bębna!
W przypadku przepełnienia bębna pralki pranie nie upierze się dokładnie.

💡 W niektórych modelach, po włączeniu pralki, włącza się oświetlenie bębna na 5 minut.

💡 Żarówka w bębnie pralki nie nadaje się do żadnego innego użycia.

💡 Żarówkę w bębnie pralki może wymienić tylko producent, serwisant lub inna upoważniona osoba.

KROK 4: DODANIE DETERGENTU I PŁYNU ZMIĘKCZAJĄCEGO DO WODY.

Zalecana ilość detergentu jest zazwyczaj podana na jego opakowaniu. W przypadku prania mniejszej ilości rzeczy do prania ilość detergentu można zmniejszyć.

Przestrzegać zaleceń producentów odnośnie rodzaju detergentu odpowiedniego do pewnych temperatur, wielkości ładunku i twardości wody.

W przypadku korzystania z funkcji ADS (**Auto Dose System**); systemu automatycznego dozowania, urządzenie będzie automatycznie dodawało środek piorący w płynie w zależności od ilości bielizny i pozostałych wybranych ustawień.

Detergent w proszku

Detergent w proszku należy umieścić w przegrodzie detergentu do prania zasadniczego. W przypadku wybrania funkcji prania wstępnego (Prewash) lub programu prania tkanin i ubrań silnie zabrudzonych (Heavy), lub programu czasowego trwającego (Time program) co najmniej 2:30 minut, dodać detergentu w proszku do przegrody detergentu do prania wstępnego.

 Zalecamy dodawanie detergentu w proszku bezpośrednio przed rozpoczęciem cyklu prania. W przeciwnym razie przed dodaniem detergentu w proszku sprawdzić, czy przegroda detergentu w tacce dozownika jest całkowicie sucha. W przeciwnym razie detergent w proszku może się przed rozpoczęciem prania zbrylić.

Detergent w płynie

Przy stosowaniu detergentu w płynie postępować zgodnie z zaleceniami jego producenta. Gdy detergent jest gęsty, zawsze zalecamy stosowanie kulek do prania. W przegrodzie detergentu umieścić barierę (3). Patrz rysunek w rozdziale poświęconym tacce detergentu. Wlać detergent w płynie do przedniej części przegrody detergentu w tacce dozownika (2).

Detergent w płynie do systemu automatycznego dozowania ADS

Pralka będzie automatycznie dodawać tyle detergentu w płynie, ile będzie potrzeba w zależności od ilości pranych rzeczy do prania i stopnia ich zabrudzenia. Przed dodaniem detergentu w płynie wyciągnąć na całą długość pojemnik dozownika.

Przegroda (A) do płynnego detergentu do programu prania tkanin Kolorowych (Colour).

Przegroda (B) do płynnego detergentu do programu prania tkanin Czarnych (Black)/Białych(White)/Delikatnych (Sensitive) /Innych(Other).

Patrz rozdział "FUNKCJE SPECJALNE".

W przypadku nadmiernego pienienia się sprawdzić ustawienia twardości wody (patrz rozdział "SYSTEMU (SETTINGS)"), poziom zabrudzenia prania oraz zgodne z zaleceniami producenta ustawienie dotyczące ilości płynu do prania (patrz rozdział "WSKAZÓWKI PRZED PRZYSTĄPIENIEM DO PRANIA").

Działanie ADS było testowane przy użyciu płynnych środków piorących wiodących światowych producentów.

Podczas stosowania innych niehomogenizowanych oraz płynnych środków piorących domowej produkcji mogą pojawić się nieprawidłowości funkcjonowania ADS.

Powstałe w wyniku tego usterki nie są przedmiotem gwarancji.

 Przed dodaniem detergentu pralkę należy włączyć!

Kula lub siatka do prania

W przypadku stosowania kuli lub siatki do prania umieścić ją bezpośrednio w bębnie i wybrać program bez prania wstępnego.

 Nadmierna ilość detergentu nie przekłada się na poprawę wyników prania. Spowoduje raczej pienienie zwiększając niekorzystny wpływ na środowisko. Zalecamy stosowanie mniejszej ilości detergentu. Ilość detergentu należy zwiększyć jedynie wówczas, gdy nie jest się zadowolonym z wyników prania.

Płyn zmiękczający do wody

Wlać płyn zmiękczający do tacki dozownika, do przegrody oznaczonej symbolem . Przestrzegać zaleceń podanych na opakowaniu płynu zmiękczającego.

 Przegródki dozownika, przeznaczonej na środek zmiękczający, nie należy napełniać powyżej oznaczenia max (najwyższy zalecany poziom). W przeciwnym razie środek zmiękczający zbyt szybko spłynie do bębna pralki, co pogorszy efekt prania.

KROK 5: WYBÓR PROGRAMU.

Wybrać program przekręcając pokrętkę wyboru programu w dowolnym kierunku. Potwierdzić wybór programu naciskając przycisk pod programem.

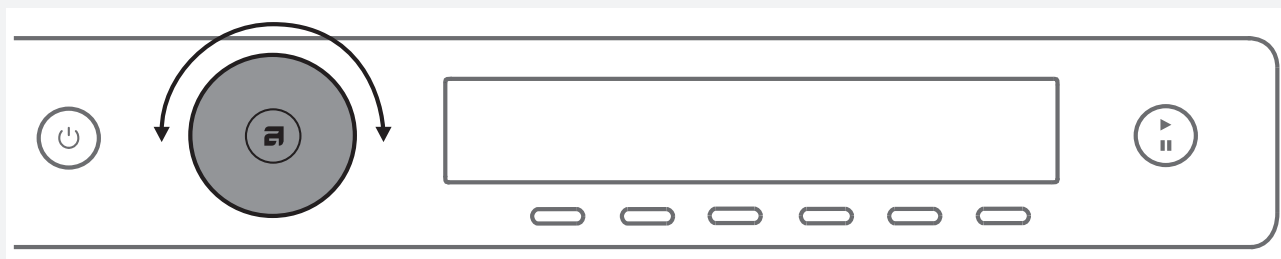

Wybrać program w zależności od rodzaju pranych rzeczy do prania i poziomu ich zabrudzenia (patrz rozdział "WSKAZÓWKI PRZED PRANIEM").

Na wyświetlaczu pojawi się szacunkowy czas trwania programu.

Dla każdego programu można także wybrać ustawienia dodatkowe. Patrz KROK 6.

Wybrać jeden z poniższych programów:

Program	Opis
PRANIE UNIWERSALNE (Universal wash)	Program do prania lekko i średnio zabrudzonych rzeczy do prania. Temperaturę można ustawić oddzielnie, dlatego też należy przestrzegać instrukcji podanych na ubraniu. Ubrania noszone bezpośrednio na skórze należy prać w temperaturze 60°C. Mniej zabrudzone rzeczy do prania będą dokładnie wyprane w temperaturze 40°C. Można wybrać dowolną prędkość wirowania. Czas trwania programu i ilość wody zostaną ustawione w zależności od ilości prania.
BAWEŁNA (Cotton)	Program do normalnie i mocno zabrudzonych rzeczy do prania, zarówno białych jak i kolorowych. Temperaturę można ustawić oddzielnie, dlatego też należy przestrzegać instrukcji podanych na ubraniu noszonym bezpośrednio na skórze. Jeśli rzeczy do prania są tylko trochę zabrudzone, wybrać 40°C. Prędkość wirowania można ustawić według własnego uznania. Domyślnie ustawiona jest maksymalna prędkość wirowania. Czas trwania programu i ilość wody zostaną ustawione w zależności od ilości prania.
ECO 40-60*	Zwyczajnie zabrudzona bielizna bawełniana, którą można prać zarówno na 40°C jak i na 60°C.
MIESZANE/SYNTETYKI (Mix/Synthetics)	Program do delikatnych ubrań z włókien syntetycznych i mieszanych lub wiskozy oraz do prostej pielęgnacji bawełny. Maksymalna dostępna temperatura wynosi 60°C. Przestrzegać wskazówek podanych na ubraniu. Większość ubrań syntetycznych zostanie uprana w temperaturze 40°C. Ubrania noszone bezpośrednio na skórze należy prać w temperaturze 60°C. Maksymalna temperatura wirowania wynosi 1200 obr./min. Jeśli to konieczne, można ją zmniejszyć.
WEŁNA/PRANIE RĘCZNE (Wool/Hand wash)	Delikatny program do prania wełny, jedwabiu i ubrań wymagających prania ręcznego. Maksymalna temperatura wynosi 40°C. Program ten posiada krótki cykl wirowania. Maksymalna dostępna prędkość wirowania wynosi 800 obr./min.

Program	Opis
PRANIE CIEMNYCH TKANIN (Dark wash)	Program ten służy do prania ciemnych rzeczy do prania z wykorzystaniem specjalnych detergentów do czarnych ubrań. Zaleca się, aby ciemne ubrania obrócić na drugą stronę. Program pierze w niskich temperaturach, z delikatnymi obrotami i wirowania wynosi 1200 obr./min.
PROGRAM CZASOWY (Time program)	Z programu tego należy skorzystać, gdy rzeczy do prania chce się prać przez określoną długość czasu. Czas prania można ustawić od 20 minut do 3 godzin (w odstępach co 15 minut). Odpowiedni czas prania i temperaturę należy wybrać w tym programie w zależności od rodzaju pranych rzeczy do prania.
PROGRAM AUTOMATYCZNY (Auto)	Program ten automatycznie dostosowuje czas trwania prania zasadniczego i liczbę płukań w zależności od ilości prania w pralce.
PROGRAM SZYBKIEGO PRANIA (Quick)	Szybki program do prania lekko zabrudzonej odzieży. Program działa w określonych temperaturach, dlatego też należy przestrzegać wskazówek podanych na ubraniu. Ustawienie niższej temperatury spowoduje skrócenie czasu prania. Prędkość wirowania można ustawić według własnego uznania.
PROGRAM PRANIA INTENSYWNEGO (Heavy)	Program do bardzo zabrudzonych rzeczy do prania. Temperaturę można ustawić oddzielnie, dlatego też należy przestrzegać instrukcji podanych na ubraniu. Maksymalna dostępna temperatura wynosi 90°C. Jest przeznaczony do bardzo zabrudzonych rzeczy do prania. Prędkość wirowania można ustawić według własnego uznania. Czas trwania programu i ilość wody zostaną ustawione w zależności od ilości prania.
DELIKATNE TKANINY (Easy care)	Program do delikatnych ubrań z włókien syntetycznych i mieszanych oraz do prostej pielęgnacji bawełny. Można go używać do poduszek, pikowanych kurtek i podobnych ubrań, ponieważ używa do prania dużej ilości wody. Dokładnie zapoznać się z instrukcją prania. Jeśli zewnętrzna warstwa posiada membranę, nie używać płynu zmiękczającego. Temperaturę prania można ustawić do 60°C, natomiast prędkość wirowania do 1200 obr./min.
DŽINSY (Jeans)	Program do prania dżinsów. Wykorzystuje on niską temperaturę i wirowania wynosi 1200 obr./min. Dzięki większemu poziomowi wody i dodatkowemu płukaniu na dżinsach nie będzie żadnych śladów po detergentach.
PROGRAM DO KOSZUL (Shirts)	Program ten pierze kołnierze i mankiety bez ich marszczenia. Pranie odbywa się w niskiej temperaturze, w większej ilości wody i przy delikatnych obrotach. Para dodawana jest na końcu programu, co zmniejsza ilość zagięć i zagnieceń. Niemożliwe jest użycie tej funkcji w Tryb szybki prania (Speed mode).
PROGRAM DO ODŚWIEŻANIA PARĄ (Steam refresh)	Program ten służy do odświeżania ubrań parą (odzież, którą nie wymaga jeszcze prania, tylko odświeżanie).
PROGRAM DO SZYBKIEGO PRANIA PROFESJONALNEGO (Quick Pro)	Szybki program dużej wydajności do niewielkich ilości lekko zabrudzonych ubrań. Program pierze z intensywnym odwirowywaniem i małą prędkością wirowania 1200 obr./min. 4 kg, 40 °C/ 50 °C/ 60 °C)
PROGRAM HIGIENICZNY/ PRZECIW ROZTOCZOM (Hygiene)	Program ten służy do prania ubrań wymagających specjalnej troski takich jak ubranka dla niemowląt, bielizna czy ubrania osób cierpiących na alergię skórne. Zalecamy wywrócenie ubrań na drugą stronę, tak by całkowicie wypłukane zostały także złuszczone naskórek lub pozostałości po produktach do pielęgnacji skóry. Program stanowi kombinację wydłużonego podgrzewania do wysokiej temperatury i dodatkowego płukania z silnymi i ostrymi ruchami usuwającymi pozostałości po detergentach.

Program	Opis
UBRANIA SPORTOWE (Sports wear)	Program ten jest przeznaczony do prania ubrań z membranami, ubrań wodoodpornych i oddychających, mało wymagających przy pielęgnacji. Nadaje się do prania ubrań sportowych z mieszanych materiałów. Łączy w sobie niską temperaturę z delikatnymi obrotami bębna. Nie używać w tym programie płynu zmiękczającego!
KONDYCJONOWANIE (Conditioning)	Program ten jest przeznaczony do prania nieprzemakalnych ubrań i odzieży z mikrofibry. Jest to krótki program przeznaczony do prania ubrań wodoodpornych, w przypadku zastosowania preparatu i ubrań wykonanych z mikrofibry. Program zapewnia wodoodporność ubrań i zmniejsza przyleganie brudu do zewnętrznej powierzchni ubrań. Zaleca się stosowanie preparatu impregnacyjnego. Program łączy w sobie krótkie pranie w chłodnej wodzie z delikatnymi obrotami bębna.
PROGRAM ODPLAMIAJĄCY (Stain program)	Wybrać z menu tkaninę i rodzaj plamy, po czym automatycznie wybrany zostanie właściwy program odplamiający. Do wyboru są następujące rodzaje plam: Czerwone Wino, Krew, Trawa, Jagody, Masło/Tłuszcz, Czekolada, Kawa/Herbata, Jajko, Nabiał, Dzieci, Niemowlęta. Po wybraniu rodzaju zabrudzenia wybrać rodzaj tkaniny (Bawełna lub Syntetyk) i temperaturę prania dla wybranego rodzaju tkaniny. Patrz rozdział "WSKAZÓWKI PRZED PRANIEM". Można także wybrać prędkość wirowania.
PROGRAM DO POŚCIELI (Bedding)	Program ten służy do prania pościeli, poduszek i większych ubrań. Cotygodniowe pranie pościeli usuwa złuszczone naskórek i roztocza. Postępować zgodnie z instrukcjami prania i konserwacji. Pranie zużywa dużą ilość wody i dodatkowe cykle płukania.
PROGRAM ANTYALERGICZNY DO BAWEŁNY (Allergy program cotton)	Program ten służy do prania normalnie i bardzo zabrudzonych ubrań wymagających specjalnej pielęgnacji takich jak ubrania dla osób o bardzo wrażliwej skórze lub alergiach skórnych. Zalecamy wywrócenie ubrań na drugą stronę, dzięki czemu dokładnie wyprane zostaną także resztki skóry i inne pozostałości. Można także wybrać opcję prania w maksymalnej temperaturze i z maksymalną prędkością wirowania. Ustawiona temperatura będzie utrzymywana przez dłuższy okres czasu niż w przypadku konwencjonalnych programów w połączeniu z intensywnym mieszaniem i dodatkowymi cyklami płukania.
PROGRAM ANTYALERGICZNY DO SYNTETYKÓW (Allergy program synthetics)	Program ten służy do prania ubrań wymagających specjalnej pielęgnacji takich jak ubrania dla osób o bardzo wrażliwej skórze lub alergiach skórnych. Program jest odpowiedni także dla osób wrażliwych na detergenty piorące. Zalecamy wywrócenie ubrań na drugą stronę, dzięki czemu dokładnie wyprane zostaną także resztki skóry i inne pozostałości. Ustawiona temperatura będzie utrzymywana przez dłuższy okres czasu niż w przypadku konwencjonalnych programów w połączeniu z intensywnym mieszaniem i dodatkowymi cyklami płukania.
PŁUKANIE (Rinse)	Program ten składa się z 2 płukania w chłodnej wodzie i krótkiego cyklu wirowania. Program jest odpowiedni do rzeczy do prania, które wymagają jedynie przepłukania, oraz do prania ścierek i mopów.
WIROWANIE (Spin)	Z programu tego należy korzystać jedynie wtedy, gdy z upranych rzeczy do prania chce się odwirować wodę.
SPUSZCZANIE WODY (Drain)	Wybrać spuszczenie wody, jeśli chce się wypompować wodę z pralki.

Program	Opis
PROGRAM SAMOCZYSZCZĄCY (Drum cleaning)	Program ten służy do czyszczenia bębna oraz do usuwania resztek środków piorących i bakterii. Boben mora biti prazen. Bęben powinien być pusty. Dodać można nieco octu alkoholowego (ok. 2 dcl) lub sody oczyszczonej (1 łyżkę bądź 15 g). Zaleca się uruchamianie tego programu co najmniej raz miesięcznie lub jeśli na ekranie pojawi się napis "Sterile Tube alert". Napis "Sterile Tube ostrzeżenie" pojawia się po cyklu 40 prań.
USTAWIENIA (Settings)	<p>Przy użyciu pokrętła wyboru programu wybrać Ustawienia (Settings) i potwierdzić wybór przyciskiem 6.</p> <p>Do przewijania ustawień służy pokrętło wyboru programu.</p> <p>Dostępne są następujące opcje:</p> <ul style="list-style-type: none"> - Blokada przed dziećmi (Child lock), - Język (Wybór języka) (Language selection), - Temperatura (jednostka temperatury) (Temperature), - Automatyczny system dozowania (ADS), - Twardość wody (Water hardness), - Dźwięki (Sygnały akustyczne) (Sounds), - Oświetlenie bębna (Drum illumination), - Wyświetlacz (Display: jasność & Logotyp), - Programy (Zestaw programów) (Programs), - Reset (Przywrócenie wartości fabrycznych) (Reset). <p>Patrz rozdział "USTAWIENIA (SETTINGS)".</p>

* "eco 40-60" oznacza nazwę programu wskazanego przez producenta, importera lub upoważnionego przedstawiciela jako nadający się do usuwania normalnie zabrudzonych tkanin bawełnianych, które należy prać w temperaturze 40 °C lub 60 °C, razem w ramach tego samego cyklu prania, do którego to programu odnoszą się wymogi ekoprojektu w zakresie efektywności energetycznej, efektywności prania, efektywności płukania, czasu trwania programu i zużycia wody

KROK 6: WYBÓR USTAWIEŃ PROGRAMU

Przy pomocy ustawień programów programy prania można jeszcze bardziej wyregulować według swoich życzeń.

Niektóre ustawienia mogą nie być dostępne dla wybranego programu.

Po zakończeniu cyklu prania wybrane ustawienia programu zostają zapamiętane i mogą być później zmieniane (wyjątkiem są Opóźnienie uruchomienia (Start delay) oraz Zapobieganie marszczeniu się (Anti crease), które nie zapisują się po zakończonym praniu).

Programy, w których temperatura prania jest wyższa niż 60°, za względu na bezpieczeństwo odzieży nie zostaną zapisane.

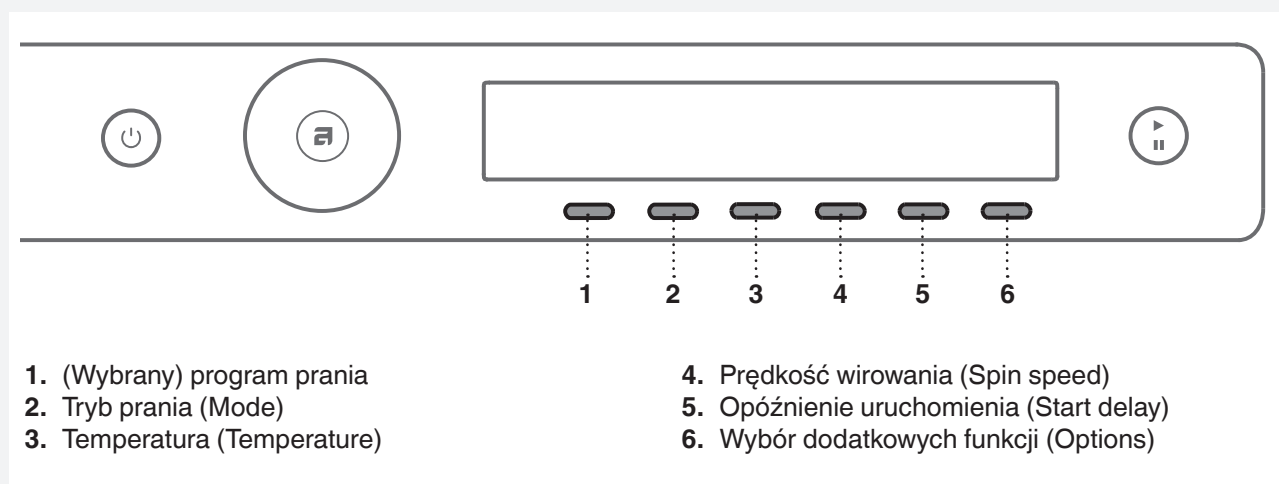







Wybrać ustawienia programu przed naciśnięciem przycisku Start.
Ustawień programu nie można zmieniać w czasie trwania programu.

 W celu uzyskania informacji (INFO) o danym ustawieniu programu, należy przycisnąć i przytrzymać przycisk, znajdujący się pod ustawieniem programu.

Poniżej podane zostały ustawienia programu, które można wybrać przy pomocy przycisku od 2 do 6:

2. Tryb prania (Mode)

Do wyboru są następujące tryby prania:

-  **Tryb normalny / Tryb wyłączenia prania** (Normal mode / Off mode)
(ustawienie podstawowe)
-  **Tryb zielony (Eko)** (Green mode)
(pranie energooszczędne, dłuższy czas prania, mniejsze zużycie wody)
-  **Tryb szybki** (Speed mode)
(Pranie oszczędzające czas; krótkie czasy prania, większe zużycie wody i energii)
Dla programu prania bawełny zalecamy załadowanie bębna do połowy.
-  **Tryb antyalergiczny** (Allergy mode)
(Pranie z dodatkową ilością wody, dodatkowym płukaniem, wydłużonym czasem prania, zwiększonym zużyciem wody i energii)
-  **Tryb nocny** (Night mode)
(Pranie zmniejszające poziom hałasu i wydłużające czas prania)
-  **Tryb intensywny** (Intense mode)
(Pranie potwierdzające parametry czyszczenia, z dodatkową ilością wody i wydłużonym czasem prania)

3. Temperatura (Temperature)

Dla wybranego programu dostępne są następujące temperatury:

Pranie w zimnej wodzie i 20/30/40/50/60/70/80/90°C.

Rzeczywiście dostępne opcje temperaturowe zależą od wybranego programu.

4. Prędkość wirowania (Spin speed)

Dla wybranego programu dostępne są następujące prędkości wirowania: maks. (obr./min) /... / No drain (brak odpływu) (maks. obr./min) = maksymalna prędkość obrotowa zależy od modelu).

Domyślne ustawienie wynosi 1400 obr/min, zależy ono od wybranego programu (prędkość obrotów można zmieniać – zmniejszać lub zwiększać (tylko w niektórych modelach)).

Rzeczywiście dostępne prędkości wirowania zależą od wybranego programu prania.

💡 W przypadku opcji No drain - Brak odpływu program nie zawiera cyklu wirowania, a woda z ostatniego płukania pozostaje w pralce. Pranie pozostaje w wodzie z ostatniego płukania, co zapobiega powstawaniu zagniecia. Jeśli wybrana zostanie opcja No d (No drain - Brak odpływu), to po zakończeniu programu prania trzeba wybrać program spuszczenia wody lub wirowania, by wypompować wodę z pralki jeszcze przed otwarciem jej drzwiczek.

5. ⌚ Opóźnienie uruchomienia (Start delay)

Wybrać opóźnienie uruchomienia, jeśli chce się, by program prania uruchomił się po upływie określonego czasu (od 30 min do 24 godzin od naciśnięcia przycisku Start).

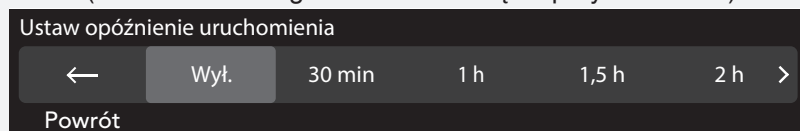

Przy pomocy pokrętki wyboru programów ustawić opóźnienie z zakresu (od 30 min do 6 godzin w odstępach co 30 minut, a następnie z zakresu od 6 do 24 godzin w odstępach co 1 godzinę).

Nacisnąć przycisk w celu potwierdzenia wyboru.

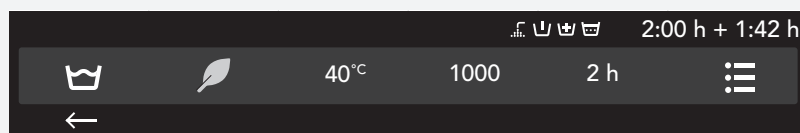

W górnej linijce ukaże się czas opóźnienia włączenia + czas pozostały do zakończenia prania. Gdy odliczanie dotrze do zera, wybrany program prania uruchomi się automatycznie.

Aby anulować opóźnienie i natychmiast rozpocząć proces prania, nacisnąć przycisk Anuluj (Skip).

Gdy funkcja opóźnienia włączenia zostanie wybrana, nie będzie można jej zmienić; jedyną opcją, jaka pozostaje to »przeskoczyć« ją (Przesk. Opóź.), kontynuując wybrany program.

💡 W przypadku ustawienia funkcji opóźnionego uruchomienia i stosowania płynnego detergentu nie zalecamy wybierania programu z cyklem prania wstępnego.

6. ☰ Wybór dodatkowych funkcji /więcej opcji (Additional program option/more options)

Nacisnąć przycisk w celu potwierdzenia dodatkowych ustawień. Następnie przy pomocy pokrętła wyboru programów wybrać funkcje lub opcje z przewijanej listy. Potwierdzić wybór naciskając przycisk pod zaznaczoną funkcją lub opcją.

Dostępne są następujące **funkcje dodatkowe***:

* ♥ Ulubione programy (Favourite programs/Do ulub.?)

Aby zapisać wybrany program jako ulubiony, nacisnąć przycisk ♥ i program zostanie zapisany wraz z ustawieniami użytkownika.

Zapisany program będzie wyświetlany na początku głównego menu.

Zapisać można do 6 ulubionych programów.

Jeśli nie chce się zapisywać programu po zakończeniu prania, przekręcić pokrętłem wyboru programu w celu powrotu do wyboru programów lub po prostu otworzyć drzwiczki pralki.

Zmiana ulubionego programu

Jeśli po zakończeniu cyklu prania chce się zapisać program, ale nie ma już miejsca na kolejny ulubiony program (dostępne są tylko 6 miejsca na ulubione programy), to nowym programem można zastąpić jeden z zapisanych już ulubionych programów.

Lista ulubionych programów pojawi się, gdy pralka zostanie włączona.

* 🚿 Superpłukanie (Super rinse)

Aby zwiększyć liczbę cykli płukania (+2), wybrać ustawienie superpłukania. Zaleca się ją dla osób o bardzo wrażliwej skórze i/lub w miejscach, gdzie jest bardzo miękka woda. Potwierdzić wybór naciskając przycisk Włączenia / Wyłączenia .

Do głównego menu można powrócić przyciskiem ← .

* 🧺 Pranie wstępne(Prewash)

Aby przed praniem zasadniczym skorzystać z prania wstępnego, wybrać opcję prania wstępnego. Z funkcji tej zaleca się korzystać w przypadku bardzo zabrudzonego prania lub prania z trudnymi do usunięcia plamami powierzchniowymi. Potwierdzić wybór naciskając przycisk Włączenia / Wyłączenia .

Do głównego menu można powrócić przyciskiem ← .

Dodać do przegrody prania wstępnego detergent prania wstępnego a do przegrody prania 🧺 zasadniczego tacki dozownika detergent prania 🧺 zasadniczego (patrz rozdział "TACKA DOZOWNIKA").

* 🌊 Wysoki poziom wody (High water level)

Aby zwiększyć ilość wody po praniu i cyklu wirowania, wybrać opcję Wysokiego poziomu wody (High water level). Potwierdzić wybór naciskając przycisk Włączenia / Wyłączenia .

Do głównego menu można powrócić przyciskiem ← .

* (I) Zapobieganie marszczeniu się (Anti crease)

Aby zapobiec gnieceniu się ubrań, wybrać opcję zabezpieczającą przed gnieceniem (delikatnego odwirowywania). Funkcję tę zaleca się w przypadku prania delikatnych rzeczy. Potwierdzić wybór naciskając przycisk Włączenia / Wyłączenia .

Do głównego menu można powrócić przyciskiem ← .

💡 Niektóre funkcje mogą nie być dostępne we wszystkich programach.

KROK 7: URUCHOMIENIE PRANIA

Zamknąć drzwiczki pralki i nacisnąć przycisk **Start ▶/Pauza (Start ▶/Pause)**.

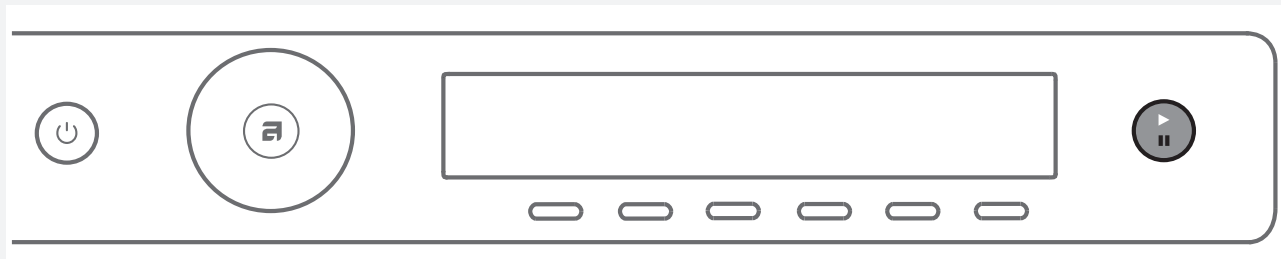

- ▶ Start (krótkotrwałe naciśnięcie przycisku Start/wznów)
- || Pauza (krótkotrwałe naciśnięcie przycisku – Pauza)
- Stop (naciśnięcie i przytrzymanie przez 3 sekundy – zatrzymanie lub anulowanie)



Proces (cykl) prania jest zaznaczony kolorem:
niebieskim: początek cyklu prania
czerwonym: nie zaleca się otwierania drzwiczek i dodawania ubrań
zielonym: koniec cyklu prania

Pozostały czas

Przewidywany czas prania będzie pokazywany w godzinach i minutach, w zależności od wybranego programu.

Faktyczny czas prania zależał będzie od wybranego programu, ładunku, rodzaju pranych rzeczy, prędkości wirowania, itp.

Faktyczny czas prania może być dłuższy lub krótszy od początkowo wyświetlanego.

W czasie działania programu pozostały czas będzie aktualizowany w zależności od faktycznej ilości prania i ilości wody pobranej do pralki. Ostatnia aktualizacja pozostałego czasu ma miejsce przed końcowym cyklem wirowania.

W przypadku nierównomiernego rozłożenia pranych rzeczy, czas pokazywany na wyświetlaczu zacznie migać i przestanie być odliczany. Gdy rozmieszczenie pranych rzeczy zostanie poprawione, odliczenie czasu prania zostanie wznowione i wskazanie przestanie migać.



Dodawanie lub wyjmowanie prania po uruchomieniu programu

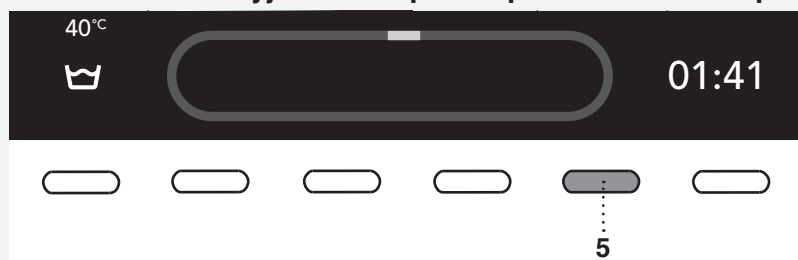

Aby dołożyć lub wyjąć rzeczy w czasie prania, zatrzymać program przy pomocy przycisku **Start/Pauza II**.

Nacisnąć przycisk 5, aby wybrać funkcję "Dodawania ubrań" (Add clothes), gdy procedura (cykl) prania jest zaznaczona na niebiesko. Jeśli procedura (cykl) suszenia jest zaznaczona na czerwono, opcja ta jest niedostępna.

Drzwiczki można otworzyć w czasie wypompowywania wody z pralki (gdy nie została ona jeszcze całkowicie wypompowana). Następnie dołożyć lub wyjąć pranie z pralki. Zamknąć drzwiczki i kontynuować program. Nacisnąć przycisk **Start ▶/Pauza**.

Program będzie kontynuowany od momentu, w którym został przerwany.

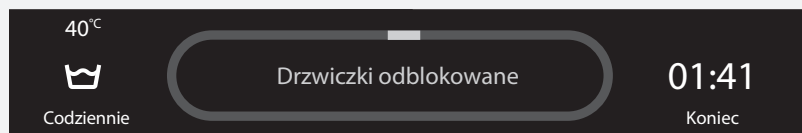

Gdy drzwiczek nie można otworzyć, możliwe, że w pralce panuje zbyt wysoka temperatura i nie będzie można dodać prania.

Jeśli drzwiczki nie dają się otworzyć, to być może również program działał za długo i rzeczy dołożonych w tym momencie nie udałoby się już efektywnie wyprać.

Wstrzymanie, zatrzymanie lub zmiana programu

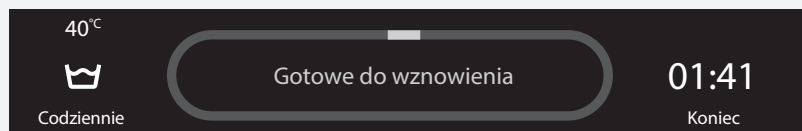

Aby zatrzymać program, nacisnąć krótkotrwałe przycisk Start/**Pauza II**.

Aby wznowić działanie programu, ponownie nacisnąć przycisk **Start ▶/Pauza**.

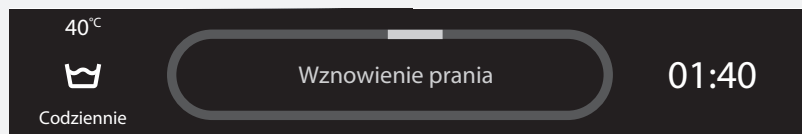

Chcąc zatrzymać program prania, należy przycisnąć i przytrzymać na 3 sekundy przycisk Start/ **Pauza**. Wybrać "Zatrzymanie programu" (Stop program). Program zostaje zatrzymany i z pralki ewentualnie wypompowywana jest woda. Dopiero wówczas będzie można otworzyć drzwiczki pralki. Przy użyciu pokrętki wyboru programu wybrać nowy program. W razie potrzeby dodać detergentu, a następnie nacisnąć przycisk **Start ▶/Pauza**.

💡 Jeśli temperatura w bębnie jest bardzo wysoka, procedura chłodzenia rozpocznie się przed anulowaniem programu.

Program prania można zatrzymać naciskając przycisk ON/OFF.

Pralka wyłączy się.

Po włączeniu pralki, nacisnąć przycisk **Start ▶**, aby wznowić wykonywanie programu.

💡 W czasie pracy urządzenia nie otwierać tacki dozownika detergentu.

💡 W niektórych przypadkach możliwe jest, że drzwiczki pozostaną zablokowane, mimo tego że nie przebiega żaden program (np. w przypadku błędów). Drzwiczki można odblokować, dłużej przytrzymując przycisk Start/ Pauza.

KROK 8: ZAKOŃCZENIE PROGRAMU

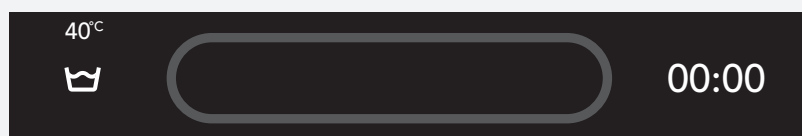

Po zakończonym programie prania na wyświetlaczu (display-u) pojawi się napis "Koniec prania" ("Wash finished") informujący o tym, że program się zakończył.

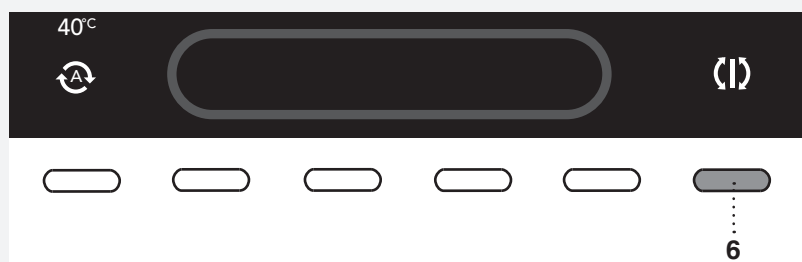

Jeśli wybrana została dodatkowa funkcja Zapobieganie marszczeniu się (Anti crease) prania, to po zakończeniu programu prania delikatne obracanie bębna będzie trwało nadal, tak by zapobiec marszczeniu się upranych ubrań.

Otworzyć drzwiczki do siebie i wyjąć pranie z pralki.
Upewnić się, że bęben pralki jest pusty.

Jeśli w ciągu 5 minut od zakończenia programu nie zostanie podjęta żadna czynność, wyświetlacz dla oszczędności energii przełączy się w tryb czuwania.
Wyświetlacz zapali się ponownie z chwilą naciśnięcia przycisku ON/OFF.

 Po zakończeniu prania zamknąć kurek z wodą i wyjąć wtyczkę pralki z gniazdka elektrycznego.

USTAWIENIA (SETTINGS)

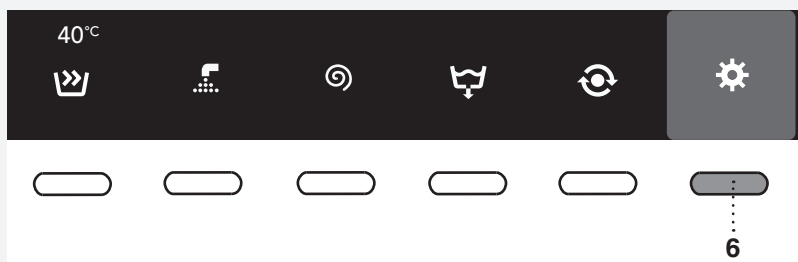

Do wyboru "Ustawienia" (Settings) w głównym menu służy pokrętło wyboru programu. Potwierdzić wybór naciskając przycisk pod żądanym ustawieniem.

Następnie przy pomocy pokrętła wyboru programu można przewijać listę następujących regulowanych ustawień:

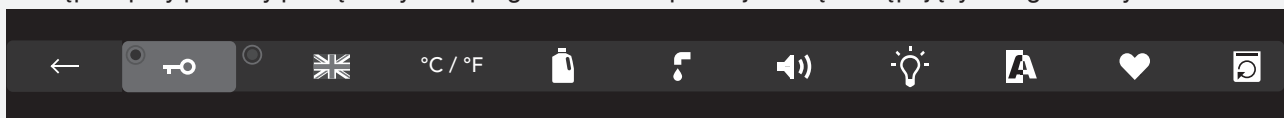

- Blokada przed dziećmi (Child lock),
- Język (Wybór języka) (Language),
- Temperatura (jednostka temperatury) (Temperature),
- Automatyczny system dozowania (ADS),
- Twardość wody (Water hardness),
- Dźwięki (Sygnały akustyczne) (Sounds),
- Oświetlenie bębna (Drum illumination),
- Wyświetlacz (Display: jasność & Logotyp),
- Programy (Zestaw programów) (Programs),
- Reset (Przywrócenie wartości fabrycznych) (Reset).

Przy pomocy pokrętła wyboru programu przewinąć do przycisku ←, by powrócić do Ustawienia (Settings) lub głównego menu.

Nacisnąć przycisk pod ustawieniem, aby wyświetlić krótką informację na temat ustawienia.

🔑 BLOKADA PRZED DZIEĆMI (CHILD LOCK)

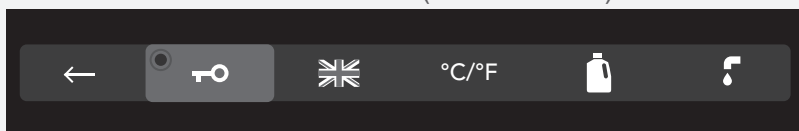

Przyciskiem 🔑 wybrać "Blokadę przed dziećmi" (Child lock).

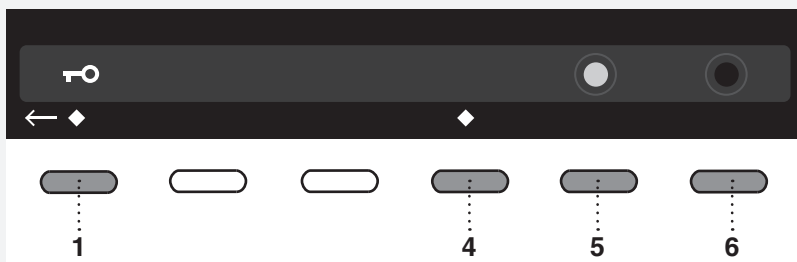

Wybrać pomiędzy Włączeniem (On) i Wyłączeniem (Off) blokady przed dziećmi.

Gdy blokada przed dziećmi jest włączona, nie można wybrać żadnej innej funkcji.

On (Włączeniem) = Blokada przed dziećmi może zostać włączona ręcznie lub zostanie włączona automatycznie. Ręcznie: naciśnięcie przycisków 1 i 4 i przytrzymanie ich przez 3 sekundy. Automatycznie: włączenie następuje po upływie 3 minut.

Blokadę przed dziećmi można wyłączyć tylko ręcznie, naciśnięciem przycisków 1 i 4 i przytrzymaniem ich przez 3 sekundy.

Off (Wyłączeniem) = Blokady przed dziećmi nie można włączyć.

Naciśnięcie przycisku ← aby powrócić do Ustawienia (Settings).

Aby tymczasowo (na 3 minuty) wyłączyć Blokadę przed dziećmi (Child lock), naciśnięciem równocześnie przycisków 1 i 4 i przytrzymaniem ich w pozycji wciśniętej przez 3 sekundy.

🇬🇧 JĘZYK (LANGUAGE)



Do wyboru jest 24 języków. Naciśnięcie przycisku 🇬🇧. Przy pomocy pokrętła wyboru programów wybrać język z przewijanej listy.

Wybór należy potwierdzić, naciśnięciem przycisku pod wybranym językiem.

Naciśnięcie przycisku ← aby powrócić do Ustawienia (Settings).

°C/°F TEMPERATURA (JEDNOSTKA TEMPERATURY) (TEMPERATURE)



Wybrać °C lub °F.

Potwierdzić swój wybór przyciskiem pod zaznaczoną jednostką temperatury.

Naciśnięcie przycisku ← aby powrócić do Ustawienia (Settings).

AUTOMATYCZNY SYSTEM DOZOWANIA (ADS)

Ustawienia ADS – patrz rozdział "FUNKCJE SPECJALNE".



ON (Włączeniem) = menu ADS wyświetlane w głównym menu

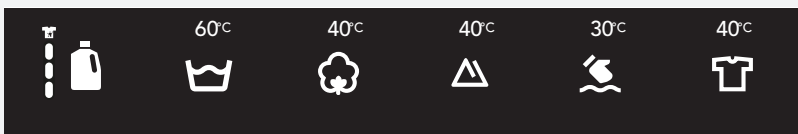

OFF (Wyłączeniem) = menu ADS nie wyświetlane w głównym menu

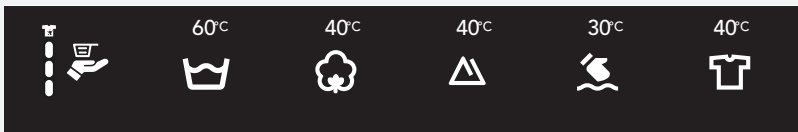

Nacisnąć przycisk ← aby powrócić do Ustawienia (Settings).

TWARDOŚĆ WODY (WATER HARDNESS)

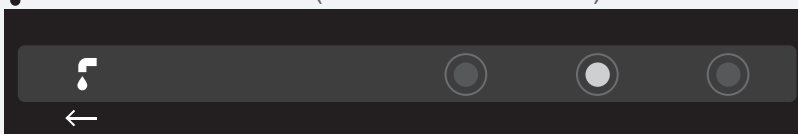

Wybrać jedno z następujących ustawień twardości wody: Miękka (Soft)/ Normalna (Normal)/ Twarda (Hard). Potwierdzić swój wybór przyciskiem pod zaznaczoną twardością wody.

Nacisnąć przycisk ← aby powrócić do Ustawienia (Settings).

Pomiaru twardości wody można dokonać przy użyciu (dostępnego w aptece) wskaźnika twardości wody. Sprawdzić w miejscowych wodociągach lub urzędach, jaka jest twardość wody.

Twardość wody	Poziomy twardości			
	°dH (°N)	m mol/l	°fH(°F)	p.p.m.
1 - miękka	< 8,4	< 1,5	< 15	< 150
2 - normalna	8,4 - 14	1,5 - 2,5	15 - 25	150 - 250
3 - twarda	> 14	> 2,5	> 25	> 250

Twardość wody mierzona jest z wykorzystaniem następujących jednostek: stopnie niemieckie twardości wody (°dH) oraz stopnie francuskie twardości wody (°fH).

Należy skontaktować się z lokalną firmą wodociągową lub zmierzyć twardość wody za pomocą dołączonego testera twardości wody, aby sprawdzić twardość wody w najbliższej okolicy.

Jak używać testera twardości wody:

1. Otworzyć kran i pozwolić, aby woda wypływała przez około minutę.
2. Napełnić szklanę wodą.
3. Wyjąć tester z opakowania.
4. Tester zanurzyć w wodzie na około 1 sekundę.
5. Po upływie minuty porównać kolory kwadratów z tabelą twardości wody.

Tester		°dH	°fH
4 zielone	<input type="checkbox"/> <input type="checkbox"/> <input type="checkbox"/> <input type="checkbox"/>	< 3	< 5
1 czerwona	<input checked="" type="checkbox"/> <input type="checkbox"/> <input type="checkbox"/> <input type="checkbox"/>	> 4	> 7
2 czerwone	<input checked="" type="checkbox"/> <input checked="" type="checkbox"/> <input type="checkbox"/> <input type="checkbox"/>	> 7	> 12
3 czerwone	<input checked="" type="checkbox"/> <input checked="" type="checkbox"/> <input checked="" type="checkbox"/> <input type="checkbox"/>	> 14	> 25
4 czerwone	<input checked="" type="checkbox"/> <input checked="" type="checkbox"/> <input checked="" type="checkbox"/> <input checked="" type="checkbox"/>	> 21	> 37

🔊 DŹWIĘKI (SOUNDS)



Można wybrać głośność sygnału akustycznego.

Za pomocą pokrętła wyboru programu lub za pomocą przycisków można samemu wybrać stopień głośności sygnału dźwiękowego.

W czasie wybierania sygnał akustyczny będzie odtwarzany z aktualnie zaznaczoną głośnością.

Nacisnąć przycisk ← aby powrócić do Ustawienia (Settings).

💡 OŚWIETLENIE BĘBNA (DRUM ILLUMINATION)



Wybór potwierdzić poprzez naciśnięcie przycisku Włączeniem/Wyłączeniem (ON/OFF) oświetlenie bębna.

ON (Włączeniem) = oświetlenie bębna włączy się po otwarciu drzwiczek i uruchomieniu pralki

OFF (Wyłączeniem) = oświetlenie pralki nie włączy się po otwarciu drzwiczek

Nacisnąć przycisk ← aby powrócić do Ustawienia (Settings).

WYŚWIETLACZ (DISPLAY)



Ustawić jasność (Brightness) i wyświetlenie logo (Logotype).



Za pomocą pokrętki wyboru programu lub za pomocą przycisków można wybrać stopień jasności wyświetlacza.





Potwierdzić swój wybór przyciskiem pod zaznaczoną opcją włączenia/wyłączenia logo.
ON (Włączeniem) = przy włączaniu pralki logo jest pokazywane
OFF (Wyłączeniem) = przy włączaniu pralki logo nie jest pokazywane

Nacisnąć przycisk ← aby powrócić do Ustawienia (Settings).

PROGRAMY (ZESTAW PROGRAMÓW) (PROGRAMS)

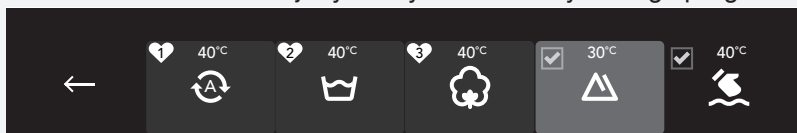
Główne menu zawiera cały zestaw programów, które można wybrać przy pomocy pokrętki wyboru programu. Ustawienie to umożliwia jedynie wyświetlenie wybranego programu w głównym menu.



Wybrać program przy pomocy pokrętki wyboru programu.
Potwierdzić swój wybór przyciskiem pod wybranym programem.
Obok wybranego programu pojawi się symbol .

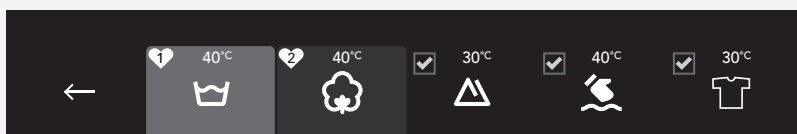

Na wyświetlaczu pojawią się wyłącznie programy oznaczone symbolem .

Nacisnąć przycisk ← aby powrócić do Ustawienia (Settings).

RESET (PRZYWRÓCENIE WARTOŚCI FABRYCZNYCH) (RESET)

Przy użyciu pokrętki wyboru programu wybrać Domyślne ustawienia (Reset default), że dla wszystkich ustawień przywrócone zostaną wartości domyślne a ustawienia użytkownika zostaną skasowane.



Potwierdzić wybór naciskając przycisk pod żądanym ustawieniem.

Nacisnąć przycisk ← aby powrócić do Ustawienia (Settings).

FUNKCJE SPECJALNE

NAČINI DOZIRANJA (SPOSOBY DOZOWANIA)

1. Wyświetlanie w Menu podstawowym (Patrz rozdział »USTAWIENIA (SYSTEM)«)



Wybrać DOSE MODES (SPOSOBY DOZOWANIA) v Menu podstawowym

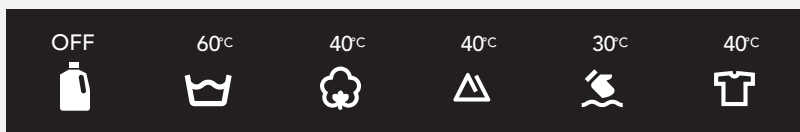

Nacisnąć przycisk pod symbolem  .

Można wybrać:

- Dozowanie środka za zbiorników A/B, jeśli wcześniej zostało wybrane Włącz (On) **ADS** (sprawdź »USTAWIENIA (SYSTEM)«).
(Aby uzyskać dokładne informacje, sprawdź rozdział »FUNKCJE SPECJALNE/AUTOMATYCZNE DOZOWANIE ADS)«)
- Dozowanie zalecanej ilości środka, jeśli wybrane zostanie **Dose Assist** . Wybrać stopień zabrudzenia ( wybór 3 stopni zabrudzenia).

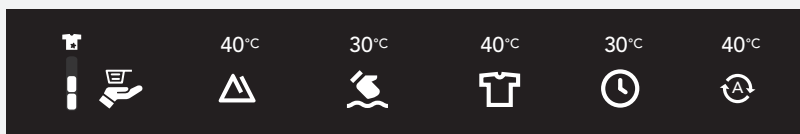

Po wyborze programu prania i naciśnięciu przycisku START, program Dose Assist sugeruje ilość środka piorącego (lewo: skoncentrowana ilość/prawo: nieskoncentrowana ilość środka piorącego).
Odcłać zalecaną ilość do pojemnika dozującego i nacisnąć przycisk Start.



Dose Assist należy ustawić osobno dla każdego programu.
W niektórych programach nie można wybrać funkcji Dose Assist.

AUTOMATYCZNY SYSTEM DOZOWANIA (ADS)

Napełnianie zbiornika ADS

Wybór ustawień ADS poprzez otwarcie zbiornika dozującego

Wyłączenie automatycznego dozowania w menu ADS.

Ustawienie to służy do wyboru zbiornika (A lub B), z którego podawany będzie detergent.

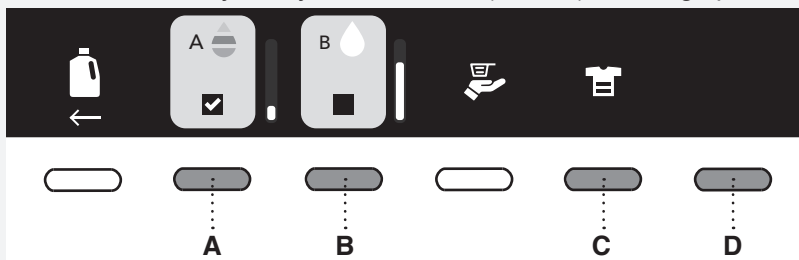



Automatyczny system dozowania płynnego detergentu może zostać ustawiony dla każdego cyklu prania oddzielnie.

Zapisywane jest najnowsze ustawienie, które przy następnym cyklu prania może zostać zmienione.

W niektórych programach ustawienie ADS jest niedostępne.



Nacisnąć przycisk A/B i przytrzymać go przez chwilę aż na wyświetlaczu pojawią się informacje na temat zawartości zbiornika A/B.

A, B. Wybrać przegrodę, z której w zależności od rodzaju tkanin ma być dodany detergent. Do wyboru jest automatyczne dozowanie detergentu z przegrody A lub B. Potwierdzić ustawienie przy pomocy . Przed wybraniem przegrody A lub B należy wypełnić przegrodę detergentem w płynie.

A  płynny detergent do głównego prania tkanin kolorowych (colour)

B  płynny detergent do głównego prania tkanin czarnych/ głównego prania tkanin białych/głównego prania tkanin delikatnych/ głównego prania innych tkanin (Black/ White/ Sensitive/ Other). Patrz punkt D/e (wybór rodzaju tkanin)

C. Wybrać stopień zabrudzenia tkanin. Do wyboru są następujące opcje:

	tkaniny lekko zabrudzone
	tkaniny normalnie zabrudzone
	tkaniny silnie zabrudzone

Program piorący wybierze odpowiednią ilość detergentu w zależności od ustawienia stopnia zabrudzenia tkanin.

D. Nacisnąć przycisk opcji, aby ustawić:

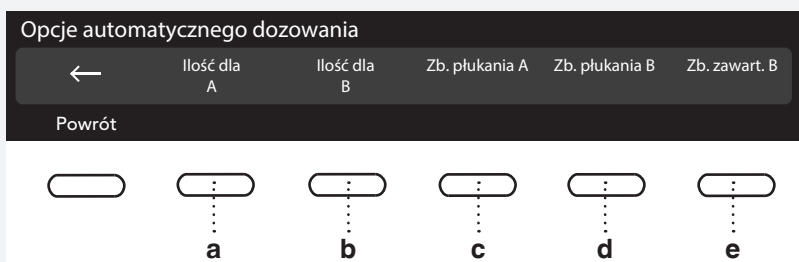

a, b. Ilość płynnego detergentu (ml/cykl z przegrrody A lub B). Ilość detergentu wybrać w oparciu o zalecenia producenta płynnego detergentu podane na opakowaniu. W przypadku niniejszego modelu pralki zalecenia te wynoszą 4-6 kg, średnia twardość wody i średnio zabrudzone pranie. Ustawienie fabryczne pralki 50 ml. Ilość zostanie dopasowana do stopnia twardości wody, napełnienia pralki i wybranego poziomu zabrudzenia.

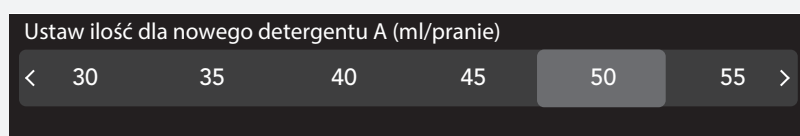
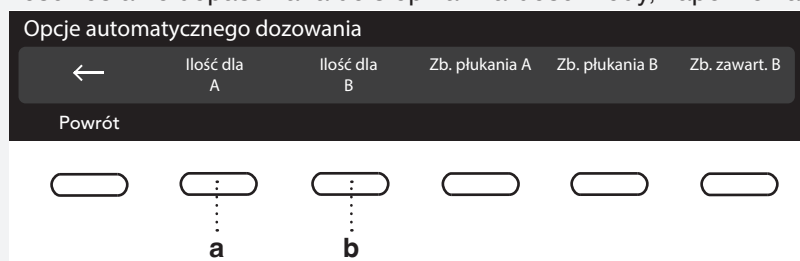

c, d. Czyszczenie przegród

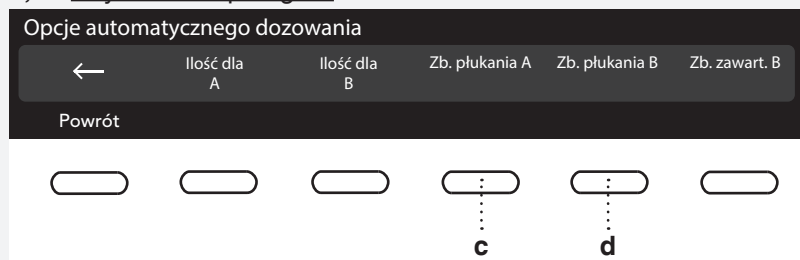

Wybrać Opcje (Options), a następnie "Zb. płukania" (Clean tank).

Zalecamy czyszczenie pojemnika na detergent raz na dwa miesiące i po jego opróżnieniu. Przed przystąpieniem do czyszczenia pojemnika na detergent zamknąć tackę dozownika.

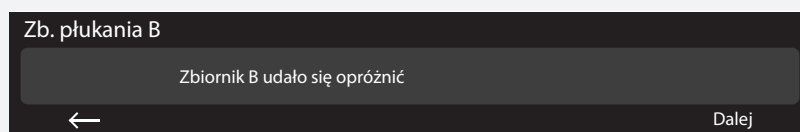
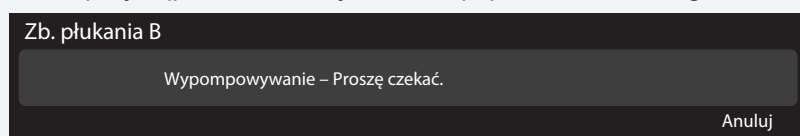

Przegrodę można przepłukać dodatkową ilością wody (500 ml wody) za pośrednictwem wlotu przegrrody na detergent. Otworzyć całkowicie zbiornik dozujący i dodać wodę do czyszczonej przegrrody. Następnie zamknąć zbiornik dozujący i nacisnąć przycisk **Start** ► (do wybranej przegrrody można dodać maksymalnie 1,5 l detergentu).

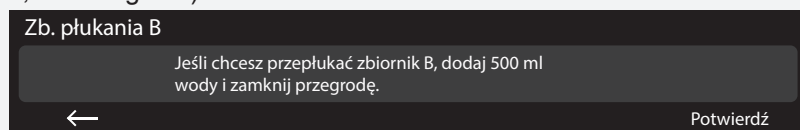

Jeśli użytkownik nie chce przepłukiwać zbiornika wodą, procedurę można anulować naciskając przycisk ◀.

Gdy rozpoczęło się już dopuszczanie wody, procesu nie można zatrzymać. Symbol ◀ zniknie i proces dopuszczania wody będzie musiał zostać zakończony.

Po przeczyszczeniu przegrody B otworzyć całkowicie zbiornik dozujący i nalać do przegrody B płynnego detergentu.

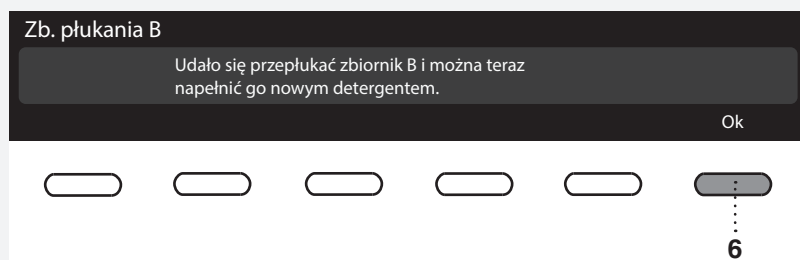

💡 Czas czyszczenia pełnego zbiornika (wraz ze spuszczeniem wody+płukaniem) może trwać maksymalnie 60 minut.

e. Rodzaj detergentu i zmiana detergentu w ADS

Detergent w przegrodzie A może być używany wyłącznie do jednego rodzaju tkanin: tkanin olorowych (głównego prania tkanin kolorowych). (Colour).

Detergent w przegrodzie B może być przeznaczony do różnych rodzajów tkanin:

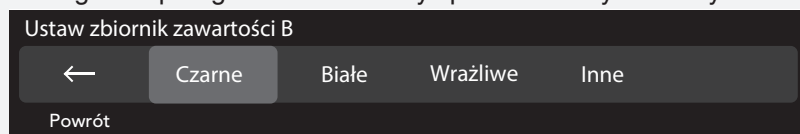

W przypadku zmiany detergentu w zbiorniku B należy wybrać inny rodzaj tkanin. Na wyświetlaczu pojawi się pytanie, czy detergent ma zostać zmieniony.

💡 Zalecamy zmianę detergentu po opróżnieniu zbiornika dozującego.

W przeciwnym razie przegrodę należy opróżnić. W tym przypadku jednak zbiornik dozujący trzeba najpierw zamknąć.

Nalać do przegrody B innego rodzaju płynnego detergentu (np. jeśli wybrany został główny program prania tkanin czarnych (Black), najprawdopodobniej użytkownik będzie chciał dodać specjalnego detergentu do prania czarnych tkanin).

💡 Jeśli przegroda nie jest pusta, płynny detergent powinien zostać wypompowany z przegrody a przegroda powinna zostać wyczyszczona (patrz punkt c, d. Czyszczenie przegród).

Napełnianie przegrody płynnym detergentem

💡 **Przed dodaniem płynnego detergentu do zbiornika wyciągnąć zbiornik dozujący możliwie jak najdalej (jeśli zbiornik dozujący nie zostanie całkowicie otwarty, płynny detergent nie popłynie do zbiornika).**

💡 Należy włączyć pralkę.

💡 Środka piorącego nie należy dodawać (płynnego detergentu) w czasie trwania programu prania!

Rozpocząć dodawanie płynnego detergentu do wybranej przegrody. Pokazywany na wyświetlaczu poziom wybranej przegrody zwiększy się. Gdy przegroda będzie pełna, przestać dodawać detergent (do wybranej przegrody można dodać maksymalnie 1,5 l detergentu).

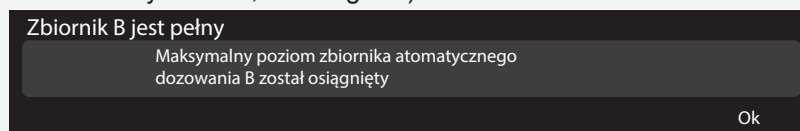

💡 Zanim zamknie się komorę dozownika, należy odczekać 1 minutę, aby środek piorący w całości spłynął do zbiornika.

Jeśli dodana zostanie za duża ilość płynnego detergentu, może się on przelać do bębna pralki. Aby usunąć detergent z bębna, użyć programu Płukanie (Rinse).

Ostrzeżenie - nadmiar wody w zbiorniku B

Uruch. płukanie, by usunąć detergent z bębna

Ok

Wybór ustawień ADS poprzez otwarcie zbiornika dozującego



Wyciągnąć możliwie jak najdalej zbiornik dozujący! W głównym menu pojawi się ustawienie ADS.

Wszystkie czynności są takie same jak w punkcie 2 (wybór ustawień ADS w głównym menu).

💡 Jeśli Ustawieniach zaznaczone zostanie OFF (tzn. w głównym menu nie będzie menu ADS), to przy otwieraniu zbiornika dozującego menu ADS nie będzie się pojawiać.

💡 Do zbiorników ADS dodawać wyłącznie płynnych detergentów.

💡 Nie mieszać płynnego detergentu ze środkiem zmiękczającym. Nie dodawać środka zmiękczającego do żadnego zbiornika ADS. Środek zmiękczający należy dodawać ręcznie do komory oznaczonej symbolem ☼.

💡 Nie mieszać ze sobą różnych płynnych detergentów. Przed zmianą płynnego detergentu (w zależności od rodzaju tkanin) przeczyszczone muszą zostać zbiorniki. Patrz punkt c, d. [Czyszczenie zbiorników](#).

Wyłączenie automatycznego dozowania w menu ADS.

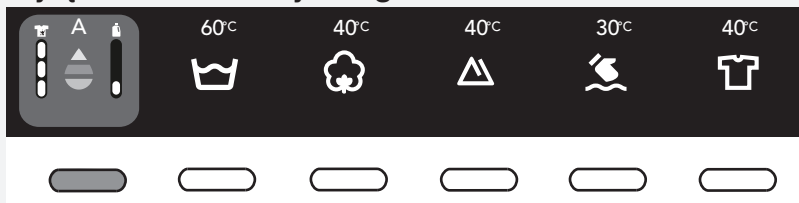

Przycisnąć należy przycisk pod ADS w Menu podstawowym.

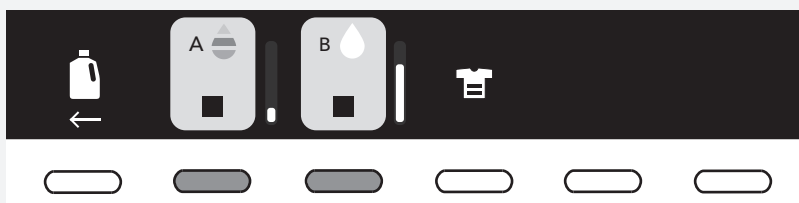

Pojemniki A i B nie powinny być oznaczone (brak haczyka w ). System nie będzie wówczas dozował płynnego środka piorącego.

Płynny środek piorący należy dozować ręcznie do przegródki pojemnika dozującego.

CZYSZCZENIE I KONSERWACJA

PRZECZYSZCZANIE FILTRA

Pralka jest wyposażona w filtr przechwytyjący mniejsze przedmioty takie jak monety, przyciski, włosy, itp.

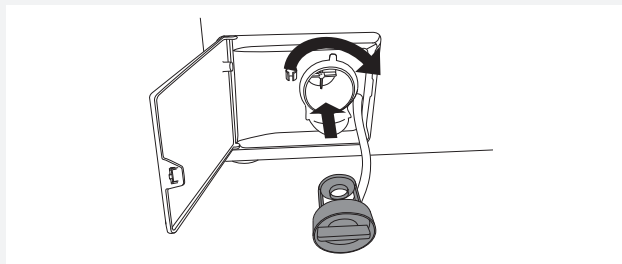
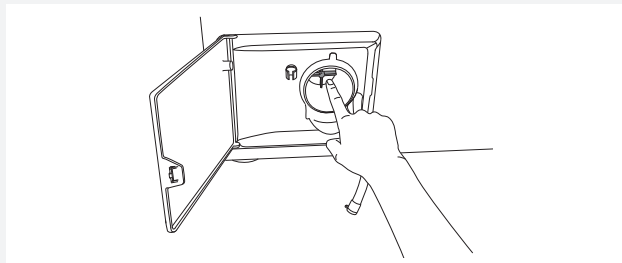
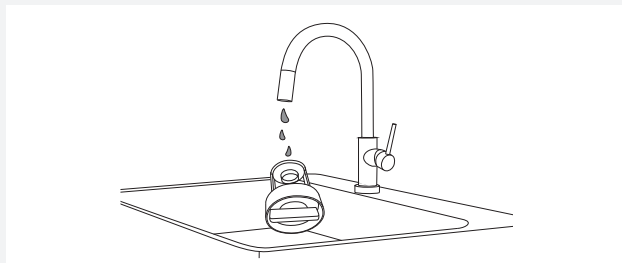
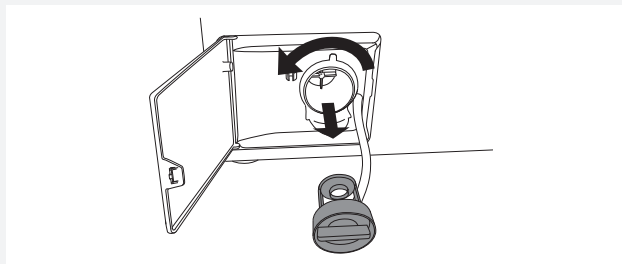
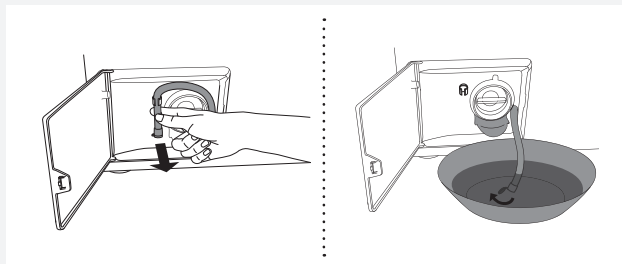
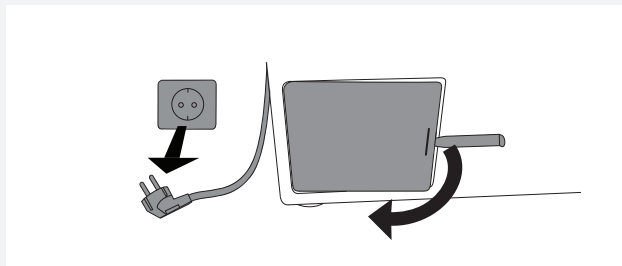

1 Przed przystąpieniem do czyszczenia spuścić wodę z pralki przy użyciu programu spuszczenia wody i wyłączyć pralkę z prądu.

Przy użyciu odpowiednich narzędzi otworzyć pokrywę filtra pompy (narzędzie do awaryjnego otwierania narzędzi znajduje się z tyłu dozownika).

2 Zdjąć z uchwytu rurę odprowadzającą wodę.

Przed przystąpieniem do czyszczenia filtra spuścić wodę z pralki umieszczając końcówkę węża odprowadzającego wodę nad dużym płytkim zbiornikiem i zdejmując z węża odprowadzającego wodę zatyczkę.

3 Stopniowo obrócić filtr w kierunku przeciwnym do ruchu wskazówek zegara i wyciągnąć go.

4 Przeczyścić filtr dokładnie pod bieżącą wodą.

5 Wyjąć z obudowy filtra i wirnika wszelkie przedmioty i zanieczyszczenia.

6 Założyć filtr z powrotem w sposób pokazany na rysunku i przymocować go przekręcając go w kierunku zgodnym z ruchem wskazówek zegara. Dla dobrej szczelności powierzchnia uszczelki filtra powinna być czysta. Założyć także wąż odprowadzający wodę.

CZYSZCZENIE TACKI DOZUJĄCEJ I GUMOWEJ USZCZELKI DRZWIČEK

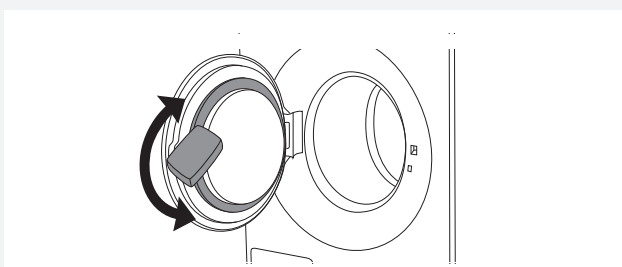
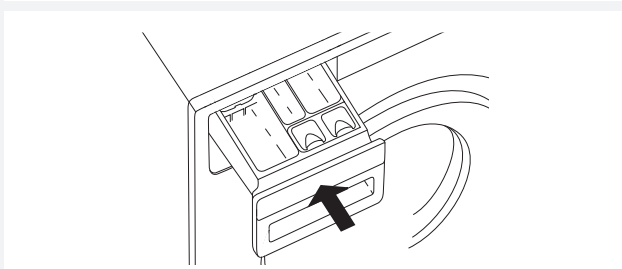
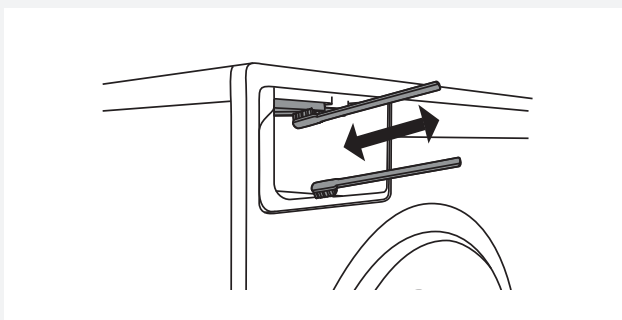
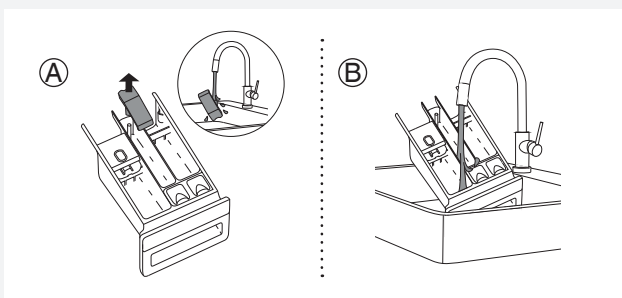
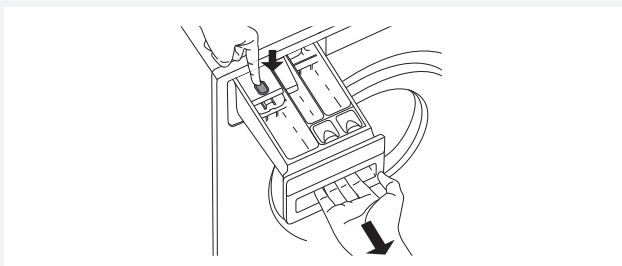

1 Nacisnąć języczek, by całkowicie wyjąć tackę dozownika z jego obudowy.

2 Przepłukać i całkowicie przeczyszczyć tackę. Można także zdjąć zakrętkę z zatyczki w przegrodzie płynu zmiękczającego (A). Usunąć z zakrętki i rury wszelkie zanieczyszczenia.

Wyczyścić tackę dozownika (B) od środka.

Założyć nasadkę na zatyczkę.

3 Do wyczyszczenia dyszy w górnej części obudowy tacki dozownika użyć szczoteczki.

Po zakończeniu programu prania automatycznie włączają się dysze czyszczące wewnątrz dozownika (dostępne tylko w niektórych modelach).

Dolną część obudowy tacki dozownika wyczyścić przy użyciu szczotki.

4 Włożyć dozownik detergentu z powrotem do obudowy.

💡 Zamknąć zbiornik dozownika.

💡 Nie myć zbiornika dozownika w zmywarce.

5 Po każdym praniu przecierać gumową uszczelkę drzwiczek, tak by przedłużyć jej żywotność.

CZYSZCZENIE AUTOMATYCZNEGO SYSTEMU DOZOWANIA (ADS)

Czyszczenie przegrody:

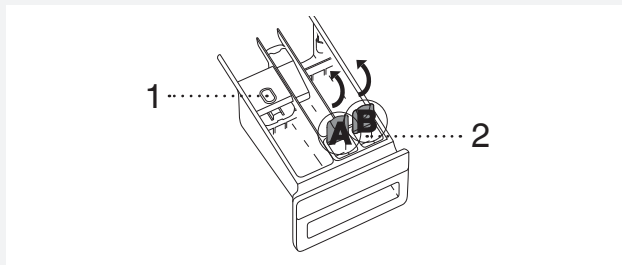

1 Wyjąć dozownik z obudowy dozownika ciągnąc go do siebie i naciskając zwalniający go języczek (1).

Otworzyć osłonę przegrody A i B (2).





2 Przepłukać przegrodę kierując na niego strumień bieżącej wody.

CZYSZCZENIE URZĄDZENIA Z ZEWNĄTRZ

Zewnętrzne powierzchnie urządzenia wraz z wyświetlaczem (display) należy czyścić za pomocą miękkiej wilgotnej ściereczki i wody. **Nie stosować rozpuszczalników lub żrących środków czyszczących, które mogą uszkodzić urządzenie** (proszę postępować zgodnie z zaleceniami i ostrzeżeniami producentów środków czyszczących).

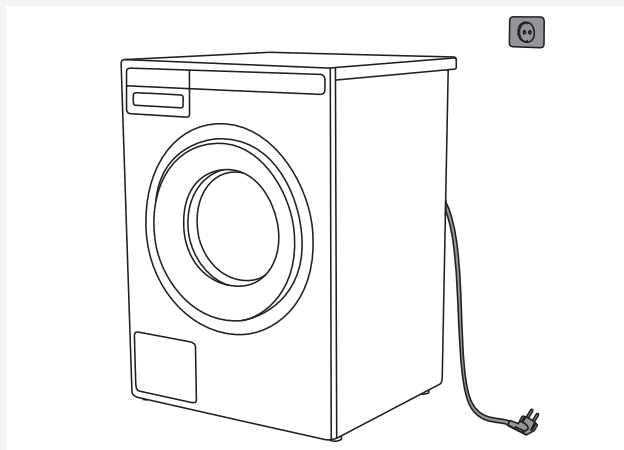
 Nie czyścić pralki strumieniem wody!



 Przed przystąpieniem do czyszczenia zawsze najpierw wyłączyć pralkę z prądu.

USUWANIA ZAPACHÓW Z WNĘTRZA PRALKI

Nowoczesne detergenty często pozwalają na pranie ubrań w niskich temperaturach. To oznacza, że w pralce mogą zbierać się osady, które z kolei mogą wydzielać zapachy.

Aby uniknąć powstawaniu takich zapachów, zalecamy uruchamianie raz w miesiącu programu Program samoczyszczący (Drum cleaning). Bęben powinien być pusty.

CZYSZCZENIE OTWORÓW DO PŁUKANIA (POD ŻEBREM BĘBNA)

W przypadku podejrzenia, że do bębna pralki wpadły przedmioty takie jak gwoździe czy spinacze do papieru, sprawdzić powierzchnię od bębna. Przedmioty takie mogą rdzewieć (korodować) i plamić ubrania. Gwoździe i inne ostre przedmioty mogą także dziurawić tkaniny.

Postępować w następujący sposób:



1 Włożyć w szczelinę żebra śrubokręt lub podobne narzędzie i ostrożnie popchnąć je w lewo.



2 Drugą ręką przytrzymać żebro i pociągnąć je do siebie.

3 Podnieść żebro bębna do góry.

4 Wyjąć przedmioty.

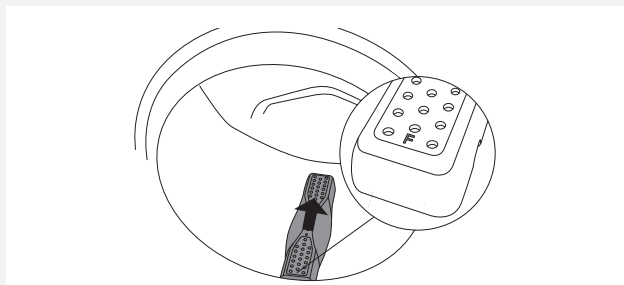

5 Włożyć żebro do szczeliny montażowej oznaczonej symbolem "F" zwróconym w stronę użytkownika. Sprawdzić, czy wszystkie żebra stabilnie tkwią w odpowiednich szczelinach bębna. Popchnąć żebro do środka (zgodnie ze strzałką na rysunku) aż do zatrzaśnięcia.

Używanie twardej wody

Gdy do prania używa się twardej wody (pozostawiającej po sobie osad kamienia), na bębnie pralki wystąpić można szarawo-biała powłoka. Aby ją usunąć, dodać do bębna pralki ocet (ok. 2 dl) lub wodorowęglanu sodu (sody oczyszczonej) (1 łyżkę lub 15 g) i wybrać program z temperaturą 90°C lub Program samoczyszczący (Drum cleaning). Patrz KROK 5: Wybór programu.

W razie potrzeby procedurę powtórzyć.

Twardość wody można ustawić w "USTAWIENIA (SETTINGS)" /Woda (Water)/twardość wody (Water hardness).

BŁĘDY - CO ROBIĆ?

Zakłócenia pochodzące ze środowiska (np. sieci energetycznej) mogą powodować sygnalizowanie różnych błędów (patrz tabela usterek). W takim przypadku:

- Wyłączyć urządzenie, odczekać jedną minutę, ponownie włączyć urządzenie i powtórzyć program prania.
- Jeśli błąd jest nadal sygnalizowany, wezwać autoryzowany serwis.
- Większość **problemów** związanych z obsługą urządzenia użytkownik będzie w stanie rozwiązać samemu (patrz tabela usterek poniżej).
- **Naprawy** może wykonywać wyłącznie odpowiednio przeszkolona osoba.
- Gwarancją nie są objęte naprawy lub roszczenia gwarancyjne wynikające z nieprawidłowego podłączenia lub eksploatacji pralki. Koszty naprawy obciążają w takich przypadkach użytkownika.

 Gwarancja nie obejmuje błędów lub usterek spowodowanych zakłóceniami pochodzącymi ze środowiska (uderzeniem pioruna, awariami sieci elektrycznej, klęskami żywiołowymi, itp.).

Problem/błąd	Przyczyna	Co robić?
Drzwiczki pralki nie otwierają się.	• Zbyt wysoki poziom wody.	• Spuścić wodę przy pomocy programu spuszczenia wody lub wirowania. Patrz "KROK 5/ Wybór programu".
	• Zbyt wysoka temperatura wody w pralce.	• Odczekać aż temperatura wody spadnie i wypompować wodę. Jeśli drzwiczek nadal nie będzie można otworzyć, użyć narzędzia do awaryjnego otwierania drzwiczek (patrz rozdział "BŁĘDY – CO ROBIĆ?"/Ręczne otwieranie drzwiczek pralki).
Program prania nie uruchamia się.	• Nieprawidłowo zamknięte drzwiczki pralki.	• Mocno nacisnąć drzwiczki pralki aż przy zamykaniu usłyszysz się dwa kliknięcia.
	• Brak napięcia w gniazdku elektrycznym.	• Sprawdzić, czy wtyczka jest włożona do gniazdka elektrycznego i czy w gniazdku jest prąd (lub napięcie).
	• Wybrana została funkcja opóźnionego uruchomienia.	• Aby anulować funkcję opóźnionego uruchomienia, nacisnąć przycisk Start ► i przytrzymać go w pozycji wciśniętej przez 3 sekundy.
Czas prania jest dłuższy niż zakładano (niż wynikało to z aktualizowanych na bieżąco wskazań na wyświetlaczu).	• Niska temperatura wody wlotowej.	• Czas trwania programu może się wydłużyć w stosunku do pierwotnie założonego w normalnych warunkach o maksymalnie 60%.
	• Włączenie się systemu stabilizującego UKS* (*układ kontroli stabilizacji) ze względu na nierównomierne rozłożenie prania w bębnie.	• Czas trwania programu ulega wydłużeniu ze względu na konieczność rozmieszczenia prania w bębnie.
	• Niskie napięcie elektryczne.	• Pralka potrzebuje więcej czasu, ponieważ napięcie sieci elektryczne jest za niskie.
	• Awaria zasilania elektrycznego.	• Czas programu zostaje wydłużony o czas trwania awarii zasilania elektrycznego.
Wyświetlacz nie zapala się.	• Brak napięcia w urządzeniu.	• Sprawdzić, czy wtyczka jest podłączona do gniazdka elektrycznego i czy w gniazdku jest prąd elektryczny (lub napięcie).
Tekst na wyświetlaczu jest w obcym języku.	• Preferowany język nie został jeszcze wybrany.	• Wybrać preferowany język (patrz "KROK 5/ USTAWIENIA (Settings)/Wybór języka").

Problem/błąd	Przyczyna	Co robić?
Mokre pranie (na wyświetlaczu pojawi się komunikat "nierównomierne rozmieszczenie")	<ul style="list-style-type: none"> Mała ilość prania zawsze będzie rozłożona nierównomiernie. 	<ul style="list-style-type: none"> Zruszyć i ponownie rozmieścić pranie oraz wybrać program spuszczenia wody lub wirowania. Zwiększyć ilość prania w pralce i ponownie uruchomić program (patrz "KROK 7/Uruchomienie prania/Dodawanie lub wyjmowanie prania po uruchomieniu programu").
Na ubraniach ślady smaru (lub kulek smaru).	<ul style="list-style-type: none"> Prane ubrania były bardzo brudne. 	<ul style="list-style-type: none"> Ponownie wyprać odzież. W przypadku podobnych zabrudzeń należy dozować więcej proszku do prania lub użyć płynnego środka piorącego i silniejszego (dłuższego) programu.
Na upranych ubraniach wciąż są zabrudzenia.	<ul style="list-style-type: none"> Użyty został niewybielający detergent w płynie lub detergent w proszku do prania kolorowych ubrań. 	<ul style="list-style-type: none"> Użyć detergentu zawierającego wybielacz.
	<ul style="list-style-type: none"> Wybrany został nieodpowiedni program. 	<ul style="list-style-type: none"> Użyć specjalnych środków do usuwania plam.
Na upranych ubraniach są widoczne białe pozostałości po proszku do prania.	<ul style="list-style-type: none"> Nie jest to spowodowane niewystarczającym płukaniem przez pralkę, lecz raczej detergentami nie zawierającymi fosforanów, które zawierają składniki (zeolity) do zmiękczenia wody. Na wypranych ubraniach może pozostawać osad tych składników. 	<ul style="list-style-type: none"> Natychmiast ponownie przepłukać pranie. Użyć detergentów w płynie nie zawierających zeolitów. Spróbować usunąć ewentualne pozostałości szczoteczką.
W przegrodzie detergentu prania zasadniczego tacki dozownika pozostał detergent w proszku.	<ul style="list-style-type: none"> Niewystarczające ciśnienie wody. 	<ul style="list-style-type: none"> Przeczyścić siatkę na wężu doprowadzającym wodę.
	<ul style="list-style-type: none"> Niektóre proszki do prania mogą bardzo przywierać do tacki dozownika po jej opróżnieniu. 	<ul style="list-style-type: none"> Wybrać większy poziom wody lub dodatkowe płukanie (patrz "KROK 6/Wybór ustawień programu"). Przed dodaniem detergentu w proszku wytrzeć tackę dozownika.
W przegrodzie płynu zmiękczającego tacki dozownika pozostał płyn zmiękczający.	<ul style="list-style-type: none"> Nasadka zatyczki nie została prawidłowo założona lub zapchała się. 	<ul style="list-style-type: none"> Upewnić się, czy nasadka zatyczki w przegrodzie płynu zmiękczającego tacki dozownika została prawidłowo założona. Przeczyścić nasadkę zatyczki (patrz rozdział: "CZYSZCZENIE I KONSERWACJA/Czyszczenie tacki dozownika").
Zapach w bębnie pralki.	<ul style="list-style-type: none"> Resztki tkanin, detergentu do prania i płynu zmiękczającego w filtrze. 	<ul style="list-style-type: none"> Sprawdzić, czy filtr jest czysty.
	<ul style="list-style-type: none"> Rozwój drobnoustrojów i bakterii. 	<ul style="list-style-type: none"> Wybrać program samoczyszczący (czyszczenie bębna) program (patrz "KROK 5/Wybór programu").
Pralka przemieszcza się w czasie prania.	<ul style="list-style-type: none"> Nieprawidłowe wyregulowanie nóżek. 	<ul style="list-style-type: none"> Wypoziomować nóżki (patrz rozdział: "INSTALACJA I PODŁĄCZENIE/Regulacja nóżek").
	<ul style="list-style-type: none"> Nie wyjęte sworznie transportowe. 	<ul style="list-style-type: none"> Wyjąć sworznie transportowe (patrz rozdział: "PRZED PIERWSZYM UŻYCIEM URZĄDZENIA/Zabezpieczenie na czas transportu").

Problem/błąd	Przyczyna	Co robić?
Pralka przemieszcza się w czasie wirowania.	<ul style="list-style-type: none"> • Nierównomierne rozłożone pranie lub za mała jego ilość. 	<ul style="list-style-type: none"> • Jeśli drgania okażą się zbyt mocne, pralka automatycznie zmniejszy prędkość wirowania. • Zwiększyć ilość prania w pralce i ponownie uruchomić program (patrz "KROK 7/Uruchomienie prania/Dodawanie lub wyjmowanie prania po uruchomieniu programu").
Głośnie pompa odpływowa	<ul style="list-style-type: none"> • Filtr pompy jest zapchany. • Obudowa filtra i śmigło pompy są zapchane. 	<ul style="list-style-type: none"> • Należy sprawdzić, czy filtr pompy jest czysty. • Należy sprawdzić, czy obudowa pompy jest czysta. (Sprawdź rozdział »CZYSZCZENIE I KONSERWACJA/Czyszczenie filtra).

Ręczne otwieranie drzwiczek pralki

 Drzwiczki pralki można otworzyć **ręcznie**, gdy urządzenie nie jest podłączone do prądu a z pralki wypompowana została woda.

- A Wybrać program spuszczenia wody lub wirowania, aby wypompować wodę z pralki. Jeśli się to nie uda, wodę należy spuścić z bębna pralki ręcznie. Patrz punkt "CZYSZCZENIE SYFONU I POMPY ODPŁYWOWEJ" w rozdziale "CZYSZCZENIE I KONSERWACJA".
- B Sprawdzić, czy główny wyłącznik jest wyłączony, a wtyczka wyjęta z gniazdka elektrycznego.
- C Umieścić (znajdujące się z tyłu dozownika) narzędzie awaryjnego otwierania drzwiczek w górnej części szczeliny po prawej stronie zapadki drzwiczek pralki.

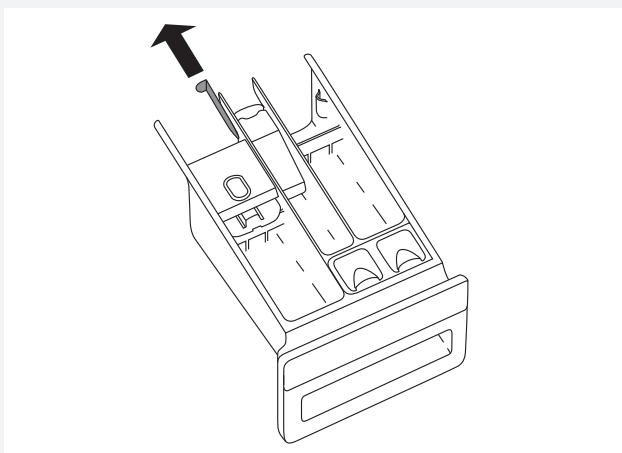

- D Wcisnąć przycisk (przycisk = narzędzie do awaryjnego otwierania drzwiczek) do dołu (do samego końca aż usłyszysz dźwięk zatrzaśnięcia), aby odblokować drzwiczki pralki. Po odblokowaniu drzwiczek otworzyć je pociągając za nie do siebie.

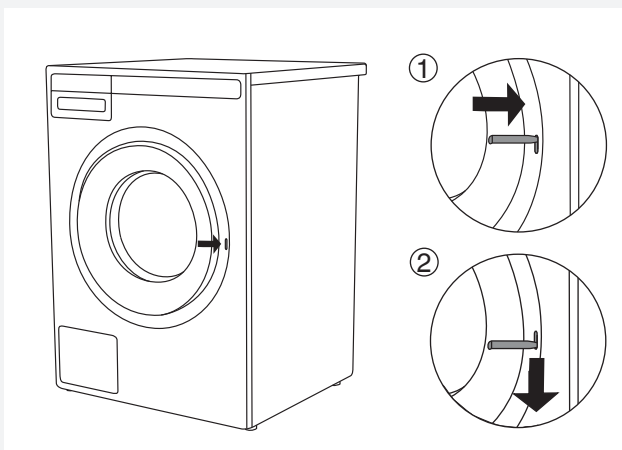

 Jeśli drzwiczek pralki nadal nie będzie można otworzyć, wezwać serwisanta.

WYŚWIETLACZ USTEREK

Jeśli w trakcie wykonywania programu dochodzi do usterki, na wyświetlaczu pojawia się odpowiedni komunikat o błędzie (Błąd X) Error X.

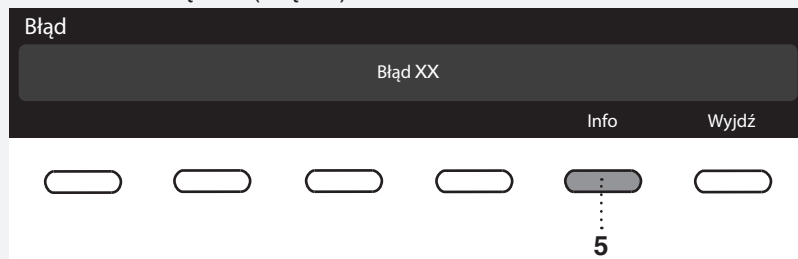

Nacisnąć przycisk INFO, aby wyświetlić opis błędu.

Wyłączyć, a następnie ponownie włączyć urządzenie.

Na wyświetlaczu mogą pojawić się następujące komunikaty o błędach:

Error (Błąd)	Komunikat o błędzie na wyświetlaczu	Co robić?
E0	INCORRECT SETTINGS Nieprawidłowe ustawienia	Uruchomić ponownie program. Jeśli błąd będzie się powtarzał, skontaktować się z serwisantem.
E1	THERMISTOR ERROR Błąd czujnika temperatury.	<ul style="list-style-type: none"> • Ponownie uruchomić program. • Jeśli błąd wystąpi ponownie, wezwać serwisanta.
E2	DOOR LOCK ERROR Błąd blokady drzwiczek.	Urządzenie należy wyłączyć (OFF) i ponownie włączyć (ON). Uruchomić należy program, jeśli błąd się potwóży, należy wezwać serwis naprawczy.
E3	WATER FILLING ERROR Błąd napełniania wodą.	<p>Dokonać następujących sprawdzeń:</p> <ul style="list-style-type: none"> • czy zawór wlotu wody jest otwarty, • czy filtr na wężu wlotowym wody jest czysty, • czy wąż doprowadzający wodę uległ odkształceniu (ściśnięciu, zapchaniu, itp.), • ciśnienie w instalacji wodociągowej waha się pomiędzy 0,1 a 1 MPa (1 - 10 bar). <p>Następnie nacisnąć przycisk Exit (Wyjdź), aby uruchomić program ponownie. Jeśli błąd wystąpi ponownie, wezwać serwisanta.</p>
E6	HEATING ERROR Błąd podgrzewania wody.	Uruchomić program ponownie. Jeśli błąd wystąpi ponownie, wezwać serwisanta.
E7	DRAINING ERROR Błąd spuszczenia wody.	<p>Dokonać następujących sprawdzeń:</p> <ul style="list-style-type: none"> • czy filtr pompy jest czysty, • czy wąż odprowadzający wodę nie zapchał się, • czy odpływ nie zapchał się, • czy wąż odprowadzający wodę jest zamontowany na odpowiednich wysokościach (patrz rozdział poświęcony montażowi węża odprowadzającego wodę w instrukcji). <p>Następnie nacisnąć ponownie przycisk Exit (Wyjdź). Jeśli błąd wystąpi ponownie, wezwać serwisanta.</p>
E8	SPINNING ERROR Błąd wirowania	Urządzenie należy wyłączyć (OFF) i ponownie włączyć (ON). Uruchomić należy program, jeśli błąd się potwóży, należy wezwać serwis naprawczy.
E10	WATER LEVEL SENSOR ERROR Błąd czujnika poziomu wody.	Urządzenie należy wyłączyć (OFF) i ponownie włączyć (ON). Uruchomić należy program, jeśli błąd się potwóży, należy wezwać serwis naprawczy.

Error (Błąd)	Komunikat o błędzie na wyświetlaczu	Co robić?
E11	OVERFLOW Przelew wody.	Jeśli poziom wody w bębnie przekracza pewną wartość i na wyświetlaczu pojawia się komunikat o błędzie, wykonywanie programu prania zostanie przerwane i woda zostanie wypompowana z pralki. Uruchomić ponownie program. Jeśli błąd pojawi się ponownie, wezwać serwisanta. Jeśli poziom wody w bębnie przekracza pewną wartość i na wyświetlaczu pojawia się komunikat o błędzie, a pralka przez cały czas nabiera wody, zamknąć kurek wody i wezwać serwisanta.
E12	MOTOR ERROR / MOTOR CONTROL ERROR Błąd silnika/ Błąd sterowania silnikiem	Uruchomić program ponownie. Jeśli błąd wystąpi ponownie, wezwać serwisanta.
E13.1	UNBALANCE EMPTY DRUM Brak zrównoważenia pustego bębna	Należy wezwać pracownika serwisu.
E13.2	INERTIA ERROR Błąd bezwładności	Należy wezwać pracownika serwisu.
E23	DOOR UNLOCK ERROR Błąd w czasie odblokowywania drzwiczek.	Drzwiczki są zamknięte, ale nie można ich zablokować. Wyłączyć pralkę, a następnie włączyć ją ponownie. Jeśli błąd wystąpi ponownie, wezwać serwisanta. Patrz instrukcja otwierania drzwiczek – rozdział poświęcony ręcznemu otwieraniu drzwiczek.
E29	REED SWITCH 1 ERROR Błąd kontaktronu 1	Należy wezwać pracownika serwisu.
E30	REED SWITCH 2 ERROR Błąd kontaktronu 2	Należy wezwać pracownika serwisu.
E31	PERISTALTIC PUMP 1 ERROR Błąd pompy przewodowej 1	Należy wezwać pracownika serwisu.
E32	PERISTALTIC PUMP 2 ERROR Błąd pompy przewodowej 2	Należy wezwać pracownika serwisu.
E33	AD1 DETERGENT LEVEL SENSOR ERROR Błąd czujnika poziomu detergentu AD1	Uruchomić program ponownie. Jeśli błąd wystąpi ponownie, wezwać serwisanta.
E34	AD2 DETERGENT LEVEL SENSOR ERROR. Błąd czujnika poziomu detergentu AD2	Uruchomić program ponownie. Jeśli błąd wystąpi ponownie, wezwać serwisanta.
E35	COMMUNICATION AD AND PMCU Błąd komunikacji AD i PMCU	Wyłączyć i ponownie włączyć urządzenie. Jeśli błąd pojawi się ponownie, wezwać serwisanta.
E36	COMMUNICATION UI** AND PMCU Błąd komunikacji UI** i PMCU.	Wyłączyć urządzenie, a następnie włączyć je ponownie. Jeśli błąd wystąpi ponownie, wezwać serwisanta.

Error (Błąd)	Komunikat o błędzie na wyświetlaczu	Co robić?
E37	PMCU/UI** SOFTWARE VERSIONS ARE NOT COMPATIBLE. PMCU/UI** oprogramowanie nie jest kompatybilne.	Należy wezwać pracownika serwisu.
	UNBALANCE Nierównomiernie rozłożone pranie.	Ręcznie rozłożyć pranie i uruchomić program wirowania.
	UNABLE TO LOCK DOOR Niemożliwe zamknięcie drzwiczek	Ponownie należy otworzyć i zamknąć drzwiczki do pozycji końcowej, mocno je dociskając. Jeśli błąd się powtórzy, należy wezwać pracownika serwisu.
	STERIL TUB ALERT Ostrzeżenie – Program samoczyszczący	Napis "Sterile Tube alert" pojawia się po każdym cyklu 40 prań. Należy uruchomić program samoczyszczący (DRUM CLEANING); sprawdź KROK 5.
	Przygotowanie do otwierania drzwiczek. (przycisnąć INFO): Konieczne jest wypompowanie wody. Poczekać należy, aż drzwiczki się odblokują.	Poczekać należy, aż proces zostanie zakończony. Jeśli po zakończeniu procesu nie ukaże się informacja o błędzie, można będzie uruchomić nowy program.
	DRAIN SYSTEM ALERT Ostrzeżenie systemu pompowania wody	Ostrzeżenie o zmniejszonym przepływie wody w fazie pompowania. Sprawdzić instrukcję.

** UI = interfejs użytkownika (User Interface)

Nierównomiernie rozmieszczone pranie lub zbite kawałki prania w bębnie pralki mogą być przyczyną problemów takich jak wibracje i zbyt głośna praca. Pralka wykryje to i uruchomi system UKS* (*układ kontroli stabilizacji).

W przypadku mniejszych ładunków (np. jednego ręcznika, jednego swetra, jednego szlafroka, itp.) lub ubrań wykonanych z materiałów o specjalnych właściwościach geometrycznych praktycznie nie ma możliwości, by rozłożyć je równomiernie w bębnie pralki (pantofle, duże przedmioty, itp.). Powoduje to konieczność podjęcia kilku prób rozmieszczenia prania, co z kolei prowadzi do wydłużenia czasu trwania programu. W ekstremalnych przypadkach, gdy warunki są niekorzystne, program może zakończyć się bez cyklu wirowania.

UKS* (*układ kontroli stabilizacji) poprawia stabilność działania i wydłuża okres żywotności użytkowej urządzenia.

SERWIS

ZANIM WEZWIE SIĘ SERWISANTA

Kontaktując się z punktem serwisowym proszę podać model (1), typ (2) i numer seryjny (3) swojej pralki.

Model, typ i numer seryjny są podane na tabliczce znamionowej (homologacyjnej) umieszczonej na obudowie drzwiczek pralki.

⚠ W razie awarii używać wyłącznie zatwierdzonych części zamiennych autoryzowanych producentów.

⚠ Gwarancja nie obejmuje napraw lub roszczeń gwarancyjnych wynikających z nieprawidłowego podłączenia lub używania pralki. Koszty naprawy ponosi w takich przypadkach użytkownik.

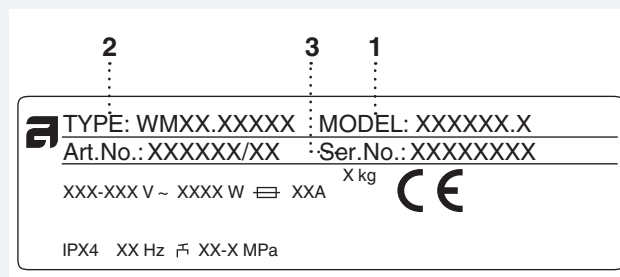
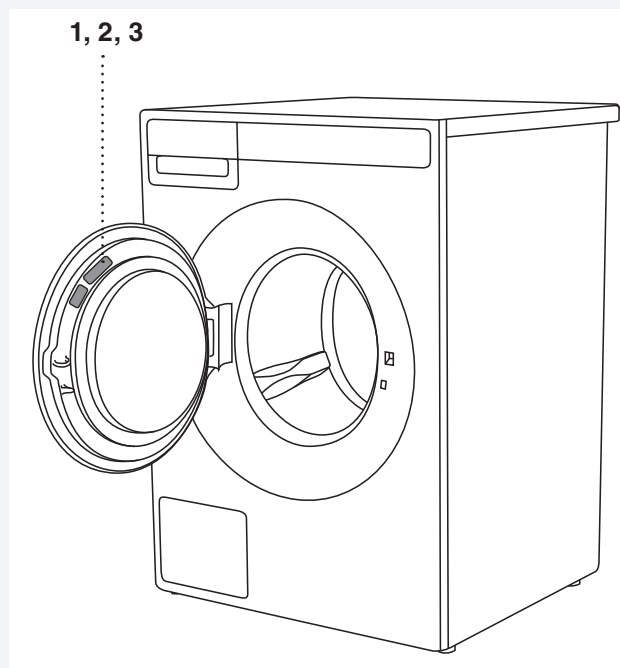

INFORMACJE TECHNICZNE

KARTA INFORMACYJNA PRODUKTU ZGODNIE Z ROZPORZĄDZENIEM UE NR 2019/2014
(w zależności od modelu)

Nazwa dostawcy lub znak towarowy:					
Adres dostawcy ^(b):					
Identyfikator modelu:					
Ogólne parametry produktu:					
Parametr	Wartość		Parametr	Wartość	
Pojemność znamionowa ^(a) (kg)	9,0		Wymiary w cm	Wysokość	85,0
				Szerokość	59,5
				Głębokość	58,5
EEI _w ^(a)	57,9		Klasa efektywności energetycznej ^(a)	[A/B/C/D/E/F/G] ^(c)	
Współczynnik efektywności prania ^(a)	1,04		Efektywność płukania (g/kg) ^(a)	3,7	
Zużycie energii w kWh na cykl w oparciu o program »eco 40-60«. Rzeczywiste zużycie energii zależy od sposobu użytkowania urządzenia.	1,000		Zużycie wody w litrach na cykl w oparciu o program »eco 40-60«. Rzeczywiste zużycie wody zależy od sposobu użytkowania urządzenia i twardości wody.	64	
Maksymalna temperatura wewnątrz pranych tkanin ^(a) (°C)	Pojemność znamionowa	39	Wilgotność resztkowa ^(a) (%)	Pojemność znamionowa	43
	Połowa	28		Połowa	43
	Jedna czwarta	27		Jedna czwarta	43
Szybkość wirowania ^(a) (obr./min.)	Pojemność znamionowa	1800	Klasa efektywności wirowania ^(a)	[A/B/C/D/E/F/G] ^(c)	
	Połowa	1800			
	Jedna czwarta	1800			
Czas trwania programu ^(a) (g:min)	Pojemność znamionowa	3:30	Rodzaj	[do zabudowy/ wolnostojąca]	
	Połowa	2:50			
	Jedna czwarta	2:50			
Poziom emitowanego hałasu akustycznego w fazie wirowania ^(a) (dB(A) re 1 pW)	76		Klasa emisji hałasu akustycznego ^(a) (faza wirowania)	[A/B/C/D] ^(c)	
Tryb wyłączenia (W)	0,30		Tryb czuwania (W)	0,30	
Opóźniony start (W) (w stosownych przypadkach)	/		Tryb czuwania przy podłączeniu do sieci (W) (w stosownych przypadkach)	/	
Minimalny okres gwarancji oferowanej przez dostawcę ^(b): 2 lata					
Ten produkt został zaprojektowany, aby uwalniał jony srebra podczas cyklu prania			[TAK/NIE]		

Informacje dodatkowe:

Link do strony internetowej dostawcy, na której dostępne są informacje z pkt 9 załącznika II do rozporządzenia Komisji (UE) 2019/2023 ^(a) ^(b):

^(a) Dla programu »eco 40-60«.

^(b) Zmian tych elementów nie uznaje się za istotne na potrzeby art. 4 ust. 4 rozporządzenia (UE) 2017/1369.

^(c) Jeżeli baza danych o produktach automatycznie tworzy ostateczną treść tej rubryki, dostawca nie wprowadza tych danych.

KARTA INFORMACYJNA PRODUKTU ZGODNIE Z ROZPORZĄDZENIEM UE NR 2019/2014
(w zależności od modelu)

Nazwa dostawcy lub znak towarowy:					
Adres dostawcy ^(b):					
Identyfikator modelu:					
Ogólne parametry produktu:					
Parametr	Wartość		Parametr	Wartość	
Pojemność znamionowa ^(a) (kg)	9,0		Wymiary w cm	Wysokość	85,0
				Szerokość	59,5
				Głębokość	58,5
EEI _w ^(a)	51,8		Klasa efektywności energetycznej ^(a)	[A/B/C/D/E/F/G] ^(c)	
Współczynnik efektywności prania ^(a)	1,035		Efektywność płukania (g/kg) ^(a)	4,3	
Zużycie energii w kWh na cykl w oparciu o program »eco 40-60«. Rzeczywiste zużycie energii zależy od sposobu użytkowania urządzenia.	0,490		Zużycie wody w litrach na cykl w oparciu o program »eco 40-60«. Rzeczywiste zużycie wody zależy od sposobu użytkowania urządzenia i twardości wody.	49	
Maksymalna temperatura wewnątrz pranych tkanin ^(a) (°C)	Pojemność znamionowa	38	Wilgotność resztkowa ^(a) (%)	Pojemność znamionowa	43
	Połowa	20		Połowa	43
	Jedna czwarta	20		Jedna czwarta	43
Szybkość wirowania ^(a) (obr./min.)	Pojemność znamionowa	1800	Klasa efektywności wirowania ^(a)	[A/B/C/D/E/F/G] ^(c)	
	Połowa	1800			
	Jedna czwarta	1800			
Czas trwania programu ^(a) (g:min)	Pojemność znamionowa	3:30	Rodzaj	[do zabudowy/ wolnostojąca]	
	Połowa	2:51			
	Jedna czwarta	2:51			
Poziom emitowanego hałasu akustycznego w fazie wirowania ^(a) (dB(A) re 1 pW)	77		Klasa emisji hałasu akustycznego ^(a) (faza wirowania)	[A/B/C/D] ^(c)	
Tryb wyłączenia (W)	0,30		Tryb czuwania (W)	0,30	
Opóźniony start (W) (w stosownych przypadkach)	/		Tryb czuwania przy podłączeniu do sieci (W) (w stosownych przypadkach)	/	
Minimalny okres gwarancji oferowanej przez dostawcę ^(b): 2 lata					
Ten produkt został zaprojektowany, aby uwalniał jony srebra podczas cyklu prania			[TAK/NIE]		

Informacje dodatkowe:

Link do strony internetowej dostawcy, na której dostępne są informacje z pkt 9 załącznika II do rozporządzenia Komisji (UE) 2019/2023 ^(a) ^(b):

^(a) Dla programu »eco 40-60«.

^(b) Zmian tych elementów nie uznaje się za istotne na potrzeby art. 4 ust. 4 rozporządzenia (UE) 2017/1369.

^(c) Jeżeli baza danych o produktach automatycznie tworzy ostateczną treść tej rubryki, dostawca nie wprowadza tych danych.

DANE EKSPLOATACYJNE

Program	Maksymalne obciążenie	Temperatura °C
Eco 40-60 ¹⁾	9 / 4,5* / 2,5** kg	
Pranie uniwersalne ²⁾	9 / 4,5* kg	60
Mieszane/Syntetyki ²⁾	3,5 kg	40

¹⁾ KARTA INFORMACYJNA PRODUKTU Zgodnie z rozporządzeniem UE nr 2019/2014

²⁾ Program 40°C dla ośrodków badawczych. Ustawiona musi zostać opcja 40°C.

* Połowa obciążenia

** Jedna czwarta obciążenia

ETYKIETA ENERGETYCZNA

Europejska norma badawcza	¹⁾
Program mycia	9 kg Bawełna (w zależności od modelu) Eco 40-60 ¹⁾
Przyłącze	Zimna woda 15 °C
Metoda testowania hałasu	IEC-60704-2-4

INFORMACJE TECHNICZNE

Wysokość	850 mm
Szerokość	595 mm
Długość	585 mm
Masa	88,5 kg
Objętość bębna	60 l
Moc znamionowa	Patrz tabliczka znamionowa
Moc grzałki	Patrz tabliczka znamionowa
Ciśnienie wody	0,1–1 MPa 1–10 kp/cm ² 10–100 N/cm ²
Materiał bębna i dozownika	Stal nierdzewna
Materiał obudowy	Blacha ze stali nierdzewnej lub blacha stalowa ocynkowana ogniowo i malowana proszkowo (w zależności od modelu)
Przyłącze wody	Wąż z PEX o długości 1,5 m
Wąż odpływowy	Wąż polipropylenowy o długości 1,6 m

TABELA PROGRAMÓW

Program	Pranie wstępne	Temperatura °C	Superptukanie	Poziom mieszania**	Prędkość wirowania (obr./min)	Wilgotność resztkowa [%]	Maksymalne obciążenie (kg)	Zużycie wody (przybliżone, w litrach)	Zużycie energii elektrycznej (przybliżone, kWh)	Czas trwania programu (przybliżony, w godzinach i minutach)
Pranie uniwersalne	X	60 ²⁾	X	I/N	1800		9	80	2,10	2:26
Bawełna	X	40/20	X	N	1800		9	78	1,80	2:59/1:33
Eco 40-60 ¹⁾					1800	43	9	64	1,00	3:30
Mieszane/Syntetyki	X	40 ²⁾	X	N/S	1200		3,5	60	0,60	1:54
Wełna/Pranie ręczne	X	30	X	H	800		2	58	0,28	0:52
Pranie ciemnych tkanin	X	40	X	E	1200		3	40	0,53	1:15
Program czasowy	X	30		E	1000		2	-	-	-
Program automatyczny	X	40	X	N	1800		9	-	-	-
Program szybkiego prania	X	❄	X	N	1600		9	40	0,50	0:30
Program prania intensywnego	X	60	X	I	1800		9	100	2,50	2:46
Delikatne tkaniny	X	40	X	N/S	1200		3,5	60	0,65	1:57
Dżinsy	X	40	X	E	1200		3,5	50	0,60	1:18
Program do koszul	X	40	X	E	1200		3,5	45	0,45	1:09
Program do odświeżania parą					-	-	1,5	-	-	0:20
Program do szybkiego prania profesjonalnego	X	40	X	N	1200		4	40	0,50	0:59
Program higieniczny/przeciw roztocom	X	60	X	I	1800		5	87	1,80	2:27
Ubrania sportowe	X	40	X	E	1200		3,5	43	0,40	0:55
Kondycjonowanie			X		1200		3,5	15	0,03	0:23
Program odplamiający	X	40	X	I	1800		9	-	-	-
Program do pościeli	X	60	X	N	1800		4	52	1,67	2:15
Program antyalergiczny do bawełny	X	60	X	I	1800		9	95	1,85	2:43
Program antyalergiczny do syntetyków	X	60	X	N/S	1200		4	70	1,10	2:32
Płukanie			X	N	1800		3,5	30	0,06	0:29
Wirowanie				-	1800		9	-	0,06	0:17
Spuszczanie wody				-			9	-	0,01	0:01
Program samoczyszczący				S				-	-	-

* Zimna woda (Cold)

**Poziom mieszania (I = Rytm intensywny, N = Rytm normalny, E = Rytm dodatkowo wrażliwy, S = Rytm wrażliwy, H = Rytm prania ręcznego)

¹⁾KARTA INFORMACYJNA PRODUKTU Zgodnie z rozporządzeniem UE nr 2019/2014

²⁾ Program 40°C dla ośrodków badawczych. Ustawiona musi zostać opcja 40°C.

W powyższej tabeli podanych zostało kilka przykładów zużycia energii, wody i czasu trwania różnych programów. Faktyczne zużycie lub czas trwania mogą się różnić w zależności od ciśnienia wody, twardości wody, temperatury na wlocie wody, temperatury w pomieszczeniu, ciężaru i rodzaju prania, zmian zasilania elektrycznego oraz wybranych opcji lub ustawień. W podanych tu przykładach ustawiony jest normalny odpływ wody i żadne dodatkowe opcje.

Maksymalne lub znamionowe obciążenie dotyczy prania przygotowanego zgodnie z normą IEC 60456.

W6098X/3

Program	Pranie wstępne	Temperatura °C	Superptukanie	Poziom mieszania**	Prędkość wirowania (obr./min)	Wilgotność resztkowa [%]	Maksymalne obciążenie (kg)	Zużycie wody (przybliżone, w litrach)	Zużycie energii elektrycznej (przybliżone, kWh)	Czas trwania programu (przybliżony, w godzinach i minutach)
Pranie uniwersalne	X	60 ²⁾	X	I/N	1800		9	80	2,10	2:26
Bawełna	X	40/20	X	N	1800		9	78	1,80	2:59/1:33
Eco 40-60 ¹⁾					1800	43	9	62	1,00	3:30
Mieszane/Syntetyki	X	40 ²⁾	X	N/S	1200		3,5	60	0,60	1:54
Wełna/Pranie ręczne	X	30	X	H	800		2	58	0,28	0:52
Pranie ciemnych tkanin	X	40	X	E	1200		3	40	0,53	1:15
Program czasowy	X	30		E	1000		2	-	-	-
Program automatyczny	X	40	X	N	1800		9	-	-	-
Program szybkiego prania	X	❄	X	N	1600		9	40	0,50	0:30
Program prania intensywnego	X	60	X	I	1800		9	100	2,50	2:46
Delikatne tkaniny	X	40	X	N/S	1200		3,5	60	0,65	1:57
Dżinsy	X	40	X	E	1200		3,5	50	0,60	1:18
Program do koszul	X	40	X	E	1200		3,5	45	0,45	1:09
Program do odświeżania parą					-	-	1,5	-	-	0:20
Program do szybkiego prania profesjonalnego	X	40	X	N	1200		4	40	0,50	0:59
Program higieniczny/przeciw roztoczom	X	60	X	I	1800		5	87	1,80	2:27
Ubrania sportowe	X	40	X	E	1200		3,5	43	0,40	0:55
Kondycjonowanie			X		1200		3,5	15	0,03	0:23
Program odplamiający	X	40	X	I	1800		9	-	-	-
Program do pościeli	X	60	X	N	1800		4	52	1,67	2:15
Program antyalergiczny do bawełny	X	60	X	I	1800		9	95	1,85	2:43
Program antyalergiczny do syntetyków	X	60	X	N/S	1200		4	70	1,10	2:32
Płukanie			X	N	1800		3,5	30	0,06	0:29
Wirowanie				-	1800		9	-	0,06	0:17
Spuszczanie wody				-			9	-	0,01	0:01
Program samoczyszczący				S				-	-	-

* Zimna woda (Cold)

**Poziom mieszania (I = Rytm intensywny, N = Rytm normalny, E = Rytm dodatkowo wrażliwy, S = Rytm wrażliwy, H = Rytm prania ręcznego)

¹⁾ KARTA INFORMACYJNA PRODUKTU Zgodnie z rozporządzeniem UE nr 2019/2014

²⁾ Program 40°C dla ośrodków badawczych. Ustawiona musi zostać opcja 40°C.

W powyższej tabeli podanych zostało kilka przykładów zużycia energii, wody i czasu trwania różnych programów. Faktyczne zużycie lub czas trwania mogą się różnić w zależności od ciśnienia wody, twardości wody, temperatury na wlocie wody, temperatury w pomieszczeniu, ciężaru i rodzaju prania, zmian zasilania elektrycznego oraz wybranych opcji lub ustawień. W podanych tu przykładach ustawiony jest normalny odpływ wody i żadne dodatkowe opcje.

Maksymalne lub znamionowe obciążenie dotyczy prania przygotowanego zgodnie z normą IEC 60456.

Regulacja wyświetlanego czasu prania

Dzięki zaawansowanej technologii pralka wie, ile jest prania, i dodaje potrzebną ilość wody w czasie procesu prania. W zależności od ilości prania czas prania może być dłuższy lub krótszy, a wyświetlany czas jest odpowiednio aktualizowany.

Poza tym wyświetlany czas prania może się zmieniać ze względu na różnice temperatury wody na wlocie. Przy niskich temperaturach wody na wlocie, czas prania może być dłuższy, natomiast przy wyższych może się skrócić.

Nierównomiernie rozmieszczone pranie lub zbite kawałki prania w bębnie pralki mogą być przyczyną problemów takich jak wibracje i głośnie praca. Urządzenie jest w stanie wykryć tego typu kawałki i spróbować poprawić rozmieszczenie prania. W przypadku mniejszych ładunków (np. jednego ręcznika, jednego swetra, jednego szlafroka, itp.) lub ubrań wykonanych z materiałów o specjalnych właściwościach geometrycznych praktycznie nie ma możliwości, by rozłożyć je równomiernie w bębnie pralki (pantofle, duże przedmioty, itp.). Powoduje to konieczność podjęcia kilku prób rozmieszczenia prania, co z kolei prowadzi do wydłużenia czasu trwania programu.

TABELA: TRYB PRANIA/TEMPERATURA

Program	Tryb prania (Mode)					
	Tryb normalny / Tryb wyłączenia	Tryb zielony (Eko)	Tryb szybki	Tryb antyalergiczny	Tryb nocny	Tryb intensywny
Pranie uniwersalne	* - 90°C	20°C - 90°C	* - 90°C	30°C - 90°C	* - 90°C	40°C-90°C
Bawełna	* - 90°C	20°C - 90°C	* - 90°C		* - 90°C	40°C-90°C
Eco 40-60						
Mieszane/Syntetyki	* - 60°C	20°C - 60°C	* - 60°C	30°C - 60°C	* - 60°C	40°C-60°C
Wełna/Pranie ręczne	*, 30°C - 40°C		*, 30°C - 40°C			
Pranie ciemnych tkanin	*, 30°C - 40°C		*, 30°C - 40°C	30°C - 40°C	*, 30°C - 40°C	40°C
Program czasowy	❄-60°C/ ❄-90°C					
Program automatyczny	* - 90°C					
Program szybkiego prania	*, 40°, 60°, 90°C					
Program prania intensywnego	* - 90°C			30°C - 90°C	* - 90°C	
Delikatne tkaniny	* - 60°C	20°C - 60°C	* - 60°C	30°C-60°C	* - 60°C	40°C-60°C
Dżinsy	*, 30°C - 40°C		*, 30°C - 40°C	30°C-40°C	*, 30°C - 40°C	40°C
Program do koszul	*, 30°C - 40°C/ *, 30°C-60°C		*, 30°C - 40°C/ *, 30°C-60°C		*, 30°C - 40°C	
Program do odświeżania parą						
Program do szybkiego prania profesjonalnego	40°C/ 40-60°C					
Program higieniczny/przeciw roztoczom	60°C - 90°C				60°C-90°C	
Ubrania sportowe	30°C - 40°C/ *, 30°C-60°C					
Kondycjonowanie						
Program odplamiający	30°, 40°, 60°, 90°C					
Program do pościeli	40°C - 90°C		40°C - 90°C		40°C - 90°C	40°C - 90°C
Program antyalergiczny do bawełny	60°C - 90°C					
Program antyalergiczny do syntetyków	60°C					
Płukanie						
Wirowanie						
Spuszczanie wody						
Program samoczyszczący						

❄ Zimna woda (Cold)

TABELA OPCJI

Program	Opcje					
	Prędkość wirowania (obr./min)	Superptukanie	Pranie wstępne	Wysoki poziom wody	Zapobieganie marszczeniu się	Opóźnienie uruchomienia
Pranie uniwersalne	1800	✓	✓	✓	✓	✓
Bawełna	1800	✓	✓	✓	✓	✓
Eco 40-60	1800					✓
Mieszane/Syntetyki	1200	✓	✓	✓	✓	✓
Wełna/Pranie ręczne	800	✓	✓	✓	✓	✓
Pranie ciemnych tkanin	1200	✓	✓	✓	✓	✓
Program czasowy	1000/1800				✓	
Program automatyczny	1800	✓	✓		✓	✓
Program szybkiego prania	1200/1600	✓	✓	✓	✓	✓
Program prania intensywnego	1800	✓		✓	✓	✓
Delikatne tkaniny	1200	✓	✓	✓	✓	✓
Dżinsy	1200	✓	✓	✓	✓	✓
Program do koszul	1200	✓	✓	✓	✓	✓
Program do odświeżania parą						✓
Program do szybkiego prania profesjonalnego	1200/1800		✓		✓	✓
Program higieniczny/przeciw roztoczom	1800	✓	✓	✓	✓	✓
Ubrania sportowe	1200	✓	✓	✓	✓	✓
Kondycjonowanie	1200	✓		✓	✓	✓
Program odplamiający	1800	✓			✓	✓
Program do pościeli	1800	✓	✓	✓	✓	✓
Program antyalergiczny do bawełny	1800	✓	✓		✓	✓
Program antyalergiczny do syntetyków	1200	✓	✓		✓	✓
Płukanie	1800	✓		✓	✓	✓
Wirowanie	1800					✓
Spuszczanie wody	/					✓
Program samoczyszczący	/					✓

✓ Opcja jest dostępna

WYJMOWANIE

Utylizacja/recykling opakowania



Opakowanie naszego produktu zostało wykonane z materiałów przyjaznych dla środowiska, które można ponownie wykorzystać, zutylizować lub zniszczyć bez zagrażania środowisku. W tym celu opakowania zostały odpowiednio oznaczone.

Umieszczony na produkcie lub jego opakowaniu symbol oznacza, że produktu nie wolno traktować tak jak normalnych odpadów domowych. Produkt należy oddać celem jego przetworzenia do autoryzowanego punktu zbiórki odpadów elektrycznych i elektronicznych.

Przy utylizacji urządzenia na zakończenie okresu jego trwałości użytkowej usunąć wszystkie kable zasilające i zniszczyć zapadkę drzwiczek i wyłącznik, aby (ze względu na bezpieczeństwo dzieci) uniemożliwić zamknięcie lub zatrzaśnięcie się drzwiczek.

Prawidłowa utylizacja produktu pozwoli zapobiec niekorzystnym wpływom na środowisko i zdrowie ludzi, jakie miałyby miejsce w przypadku nieprawidłowej utylizacji produktu. W celu uzyskania szczegółowych informacji na temat utylizacji i przetwarzania produktu proszę skontaktować się z odpowiednią jednostką odpowiedzialną za zarządzanie odpadami, swoim przedsiębiorstwem utylizacji odpadów lub punktem sprzedaży, w którym produkt został zakupiony.



SZYBKA INSTRUKCJA OBSŁUGI

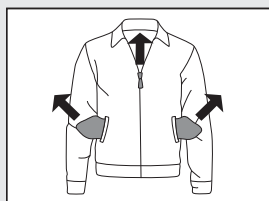

1.

POSORTOWAĆ RZECZY DO PRANIA.

Zamknąć ekspresy błyskawiczne.
Opróżnić kieszenie i wywrócić je na drugą stronę.
Sprawdzić symbole dotyczące sposobu prania.
Posortować rzeczy do prania w oparciu o Stopień zabrudzenia, kolor i materiał.

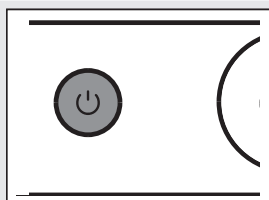

2.

WŁĄCZYĆ GŁÓWNY WYŁĄCZNIK ON/OFF (ON/OFF)

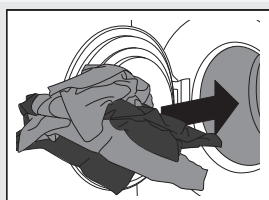

3.

OTWORZYĆ DRZWICZKI PRALKI I WŁOŻYĆ DO ŚRODKA PRANIE.

Upewnić się wcześniej, że bęben jest pusty.

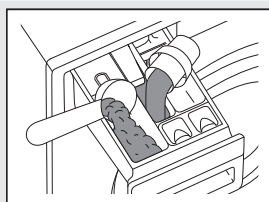

4.

DODAĆ DETERGENT I PŁYN ZMIĘKCZAJĄCY DO WODY.

Zalecana ilość detergentu jest zazwyczaj podana na opakowaniu.
W przypadku mniejszej ilości prania stosować mniejszą ilość detergentu.
Patrz rozdział "SPECJALNE FUNKCJE" do ustawień ADS.

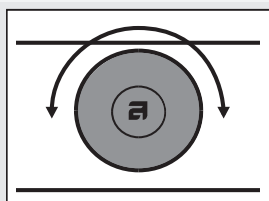

5.

WYBRAĆ PROGRAM PRANIA.

Pokrętleń wyboru programu ustawić żądany program prania.
Na wyświetlaczu pojawi się informacja na temat wybranego programu.

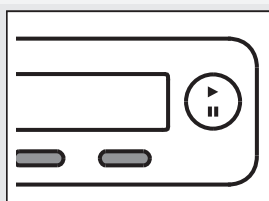

6.

WYBRAĆ USTAWIENIE PROGRAMU.

Naciskając odpowiednie przyciski wybrać ustawienia.



7.

ZAMKNAĆ DRZWICZKI PRALKI I NACISNĄĆ PRZYCISK "START".

Na wyświetlaczu pojawi się przewidywany czas prania w godzinach i minutach.

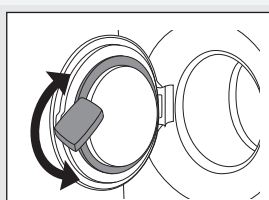

8.

ZAKOŃCZENIE PROGRAMU

Otworzyć drzwiczki i wyjąć pranie z pralki.
Patrz rozdział "CZYSZCZENIE I KONSERWACJA".
Zamknąć drzwiczki.
Wyłączyć główny wyłącznik.
Zamknąć kurek wody i wyjąć wtyczkę z gniazdka elektrycznego.

Zastrzegamy sobie prawo do wprowadzenia zmian.



Gorenje, Partizanska 12, 3320 Velenje, Slovenija
www.asko.com

WM75.2



pl (05-22)