



Monitor Dell USB-C P2423DE/P2723DE Instrukcja użytkownika

Model monitora: P2423DE/P2723DE
Model - zgodność z przepisami: P2423DEc/P2723DEc



-  **UWAGA: UWAGA** oznacza ważną informację, która może pomóc w lepszym wykorzystaniu komputera.
-  **PRZESTROGA: PRZESTROGA** oznacza potencjalne niebezpieczeństwo uszkodzenia lub utraty danych, w przypadku nie zastosowania się do instrukcji.
-  **OSTRZEŻENIE: OSTRZEŻENIE** oznacza potencjalną możliwość wystąpienia uszkodzenia własności, obrażeń osób lub śmierci.

Copyright © 2022 Dell Inc. lub jej firmy zależne. Wszelkie prawa zastrzeżone. Dell, EMC i inne znaki towarowe to znaki towarowe firmy Dell Inc. lub jej firm zależnych. USB Type-C® i USB-C®, to zastrzeżone znaki towarowe USB Implementers Forum. Pozostałe znaki towarowe mogą być znakami towarowymi odpowiednich firm.

2022 – 02

Rev. A00



Spis treści

Instrukcje bezpieczeństwa	6
Informacje o monitorze	8
Zawartość opakowania	8
Właściwości produktu	10
Identyfikacja części i elementów sterowania	12
Widok z przodu	12
Widok od tyłu	13
Widok z dołu	14
Dane techniczne monitora	16
Dane techniczne rozdzielczości	18
Obsługiwane tryby wideo	18
Wstępnie ustawione tryby wyświetlania	19
Charakterystyki fizyczne	22
Charakterystyki środowiskowe	24
Przypisanie styków	25
Złącze DisplayPort (wejście)	25
Złącze DisplayPort (wyjście)	26
Złącze HDMI	27
Interfejs uniwersalnej magistrali szeregowej (USB)	28
Port RJ45 (strona złącza)	31
Zgodność z Plug and Play	34
Polityka jakości i pikseli monitora LCD	34
Ergonomia	34
Obsługa i przenoszenie wyświetlacza	37



Wskazówki dotyczące konserwacji	38
Czyszczenie monitora	38
Ustawianie monitora	40
Montaż podstawy	40
Podłączenie monitora	43
Podłączenie kabla DisplayPort (DisplayPort do DisplayPort)	44
Podłączenie kabla USB-C (C-A)	44
Podłączenie kabla USB-C (C-C)	44
Podłączenie kabla HDMI (opcjonalny)	45
Podłączenie monitora dla potrzeb funkcji MST (Multi-Stream Transport) DP	45
Podłączenie monitora dla potrzeb funkcji MST (Multi-Stream Transport) USB-C	45
Podłączenie kabla RJ45 (opcjonalny).	46
Dell Power Button Sync (Synchronizacja przycisku zasilania Dell) (DPBS)	47
Pierwsze podłączenie monitora dla DPBS	50
Używanie funkcji DPBS	51
Podłączenie monitora dla potrzeb funkcji MST (Multi-Stream Transport) USB-C	53
Podłączenie monitora dla USB-C	54
Porządkowanie kabli	56
Zabezpieczanie monitora z użyciem blokady Kensington (opcjonalna)	56
Demontaż podstawy monitora	57
Montaż na ścianie w standardzie VESA (opcjonalnie)	58
Obsługa monitora	59
Włączanie zasilania monitora	59
Sterowanie joystickiem	59





Korzystanie z menu ekranowego (OSD).	60
Dostęp do interfejsu uruchamiania menu.	60
Używanie przycisków nawigacji.	61
Dostęp do systemu menu	62
Blokada przycisków menu i zasilania	76
Komunikaty ostrzeżeń OSD	79
Ustawianie maksymalnej rozdzielczości.	85
Nachylenie, przekręcanie i wysuwanie w pionie.	86
Nachylenie, przekręcanie	86
Wysuwanie w pionie	86
Obracanie monitora	87
Obrót w prawo.	87
Obrót w lewo	88
Regulacja ustawień obrotu wyświetlania posiadanego systemu.	89
Rozwiązywanie problemów	90
Autotest	90
Wbudowane testy diagnostyczne	91
Typowe problemy.	93
Problemy charakterystyczne dla produktu	96
Problemy specyficzne dla interfejsu uniwersalnej magistrali szeregowej (USB)	99
Informacje dotyczące przepisów	101
Uwagi FCC (tylko USA) i inne informacje dotyczące przepisów.	101
Baza danych produktów UE dla etykiety dotyczącej zużycia energii i arkusza informacji o produkcie	101
Kontaktowanie się z firmą Dell.	101



Instrukcje bezpieczeństwa

Użyj następujących zaleceń dotyczących bezpieczeństwa w celu zabezpieczenia monitora przed potencjalnym uszkodzeniem i zapewnienia bezpieczeństwa osobistego. Jeśli nie zostanie to określone inaczej w każdej procedurze dostarczonej w tym dokumencie założono, że użytkownik przeczytał dostarczone z monitorem informacje dotyczące bezpieczeństwa.

 **UWAGA: Przed użyciem monitora, należy przeczytać informacje dotyczące bezpieczeństwa dostarczone z posiadanym monitorem i wydrukowane na produkcie. Dokumentację należy zachować w bezpiecznym miejscu do wykorzystania w przyszłości.**

 **OSTRZEŻENIE: Używanie elementów sterowania, regulacji lub procedur, innych niż określone w tej dokumentacji, może spowodować narażenie na porażenie prądem elektrycznym, zagrożenia związane z prądem elektrycznym i/lub zagrożenia mechaniczne.**

 **OSTRZEŻENIE: Możliwy długotrwały efekt słuchania audio przy wysokiej głośności przez słuchawki (na monitorze, który je obsługuje), może spowodować uszkodzenie słuchu.**

- Monitor należy umieścić na trwałej powierzchni i obsługiwać z zachowaniem ostrożności. Ekran jest delikatny i po upuszczeniu lub uderzeniu ostrym przedmiotem, można go uszkodzić.
- Należy się upewnić, że monitor jest zasilany prądem zmiennym dostępnym w miejscu użytkownika.
- Monitor należy utrzymywać w temperaturze pokojowej. Zbyt niska lub wysoka temperatura może wpływać negatywnie na ciekłe kryształy wyświetlacza.
- Kabel zasilający monitora należy podłączyć do znajdującego się w pobliżu i dostępnego, ściennego gniazda zasilającego. Patrz [Podłączenie monitora](#).
- Monitora nie należy umieszczać i używać na mokrej powierzchni lub w pobliżu wody.
- Monitora nie należy narażać na duże wstrząsy lub silne uderzenia. Na przykład, monitora nie należy umieszczać w bagażniku samochodowym.
- Monitor należy odłączyć, gdy długo nie będzie używany.
- Aby uniknąć porażenia prądem elektrycznym, nie należy zdejmować żadnych pokryw lub dotykać elementów wewnątrz monitora.



- Należy uważnie przeczytać niniejsze instrukcje. Dokument ten należy zachować na przyszłość. Należy stosować się do wszystkich ostrzeżeń i instrukcji umieszczonych na produkcie.
- Określone monitory można zamontować z użyciem sprzedawanego oddzielnie zestawu do montażu VESA. Upewnij się, że są używane prawidłowe specyfikacje VESA, jak określono w części dotyczącej montażu na ścianie *Instrukcji użytkownika*.

Informacje dotyczące instrukcji bezpieczeństwa można znaleźć w dostarczonym z monitorem dokumencie *Informacje dotyczące bezpieczeństwa, środowiska i przepisów (SERI)*.







Informacje o monitorze



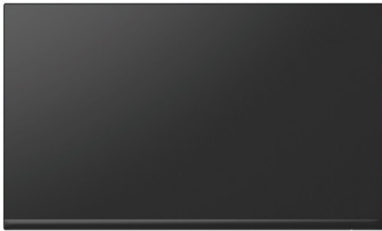

Zawartość opakowania

Następująca tabela udostępnia listę komponentów dostarczonych z monitorem. Jeśli któregokolwiek z elementów brakuje należy się skontaktować z firmą Dell. W celu uzyskania dalszych informacji, patrz [Kontaktowanie się z firmą Dell](#).

 **UWAGA: Niektóre elementy mogą być opcjonalne i nie są dostarczane z danym monitorem. Niektóre funkcje mogą być niedostępne w określonych krajach.**

Obraz komponentu	Opis komponentu
	Ekran
	Wspornik podstawy
	Podstawa
	Kabel zasilający (zależy od kraju)



	<p>Kabel DisplayPort do DisplayPort (1,8 metra)</p>
	<p>Kabel przesyłania danych Super speed USB 10 Gbps (USB 3.2 Gen2) Type-C do Type-C (Kabel C-C) (1 metr)</p>
	<p>Kabel przesyłania danych Super speed USB 5 Gbps (USB 3.2 Gen1) Type-C do Type-A (Kabel C-A) (1,8 metra)</p>
	<p>Przewiązka kabli</p>
	<ul style="list-style-type: none"> • Instrukcja szybkiej instalacji • Informacje dotyczące bezpieczeństwa, środowiska i przepisów



Właściwości produktu

Monitor Dell P2423DE/P2723DE jest wyposażony w aktywną matrycę, tranzystory cienkowarstwowe (TFT), wyświetlacz ciekłokrystaliczny (LCD) i podświetlenie LED. Właściwości monitora:

- P2423DE: Widoczny obszar wyświetlania 60,45 cm (23,8 cala) (mierzony po przekątnej).
- P2723DE: Widoczny obszar wyświetlania 68,47 cm (27 cala) (mierzony po przekątnej).
- Rozdzielczość 2560 x 1440 oraz pełnoekranowa obsługa niższych rozdzielczości.
- Gama kolorów 99% sRGB (typowa).
- Łączność cyfrowa z wykorzystaniem złączy DisplayPort, USB-C i HDMI.
- Pojedyncze złącze USB-C do zasilania (PD 90 W) kompatybilnego notebooka podczas odbierania sygnału wideo i danych.
- Możliwość regulacji nachylania, przekręcania, wysokości i obrotu.
- Bardzo wąska ramka minimalizuje odstęp w zastosowaniach z wieloma monitorami, umożliwiając łatwiejszą konfigurację i lepszą widoczność obrazu.
- Zdejmowana podstawa i rozstaw otworów montażowych w standardzie VESA™ (Video Electronics Standards Association) 100 mm zapewniają elastyczne rozwiązania montażu.
- Wyposażony w 1 port USB-C przesyłania danych i 4 porty pobierania danych SuperSpeed USB 5 Gbps (USB3.2 Gen 1) Type-A.
- Porty USB-C i RJ45 umożliwiają połączenie z siecią z użyciem pojedynczego kabla.
- Obsługa plug and play, jeśli funkcja ta jest wspierana przez system.
- Regulacje z użyciem menu ekranowego (OSD, On-Screen Display) ułatwiają konfigurację i optymalizację ekranu.
- Blokada przycisków zasilania i joysticka.
- Gniazdo blokady zabezpieczenia.
- Blokada podstawy.
- ≤ 0,3 W w trybie Standby (Oczekiwanie).
- Optymalizacja komfortu widzenia dzięki niemigoczącemu ekranowi i funkcji niskiego poziomu niebieskiego światła.



- Monitor wykorzystuje panel o niskiej emisji niebieskiego światła i jest zgodny z TUV Rheinland (rozwiązanie sprzętowe) po zresetowaniu modelu do ustawień fabrycznych/domyślnych (Preset mode (Tryb ustawień wstępnych): Standard (Standardowy)):

⚠ OSTRZEŻENIE: Możliwa długotrwała emisja niebieskiego światła z monitora, może doprowadzić do uszkodzenia oczu, w tym ale nie tylko, do zmęczenia oczu lub cyfrowego uszkodzenia oczu. Funkcja ComfortView Plus służy do redukcji ilości niebieskiego światła emitowanego z monitora w celu optymalizacji komfortu oczu.



Identyfikacja części i elementów sterowania

Widok z przodu



Etykieta	Opis
1	Kontrolka zasilania Stałe, białe światło oznacza, że monitor jest włączony i działa normalnie. Migające, białe światło oznacza, że monitor znajduje się w trybie oszczędzania energii.



Widok od tyłu



Widok od tyłu z podstawą monitora

Etykieta	Opis	Zastosowanie
1	Otwory montażowe VESA (100 mm x 100 mm - za zamontowaną pokrywą VESA)	Montaż monitora na ścianie z wykorzystaniem zestawu do montażu na ścianie, zgodnego z VESA (100 mm x 100 mm).
2	Etykieta zgodności z przepisami	Lista zgodności z przepisami.
3	Przycisk zwolnienia podstawy	Zwalnianie podstawy z monitora.
4	Etykieta z kodem kreskowym, numerem seryjnym i kodem serwisowym	Zawiera szczegółowe informacje o monitorze i pomocy technicznej. Etykietę tą należy sprawdzić, jeśli potrzebny jest kontakt z pomocą techniczną Dell.
5	Przycisk włączenia/wyłączenia zasilania	Aby włączyć lub wyłączyć monitor.
6	Joystick	Do sterowania menu OSD. (W celu uzyskania dalszych informacji, sprawdź Obsługa monitora)
7	Gniazdo prowadzenia kabli	Umożliwia prowadzenie kabli poprzez ich przełożenie przez gniazdo.



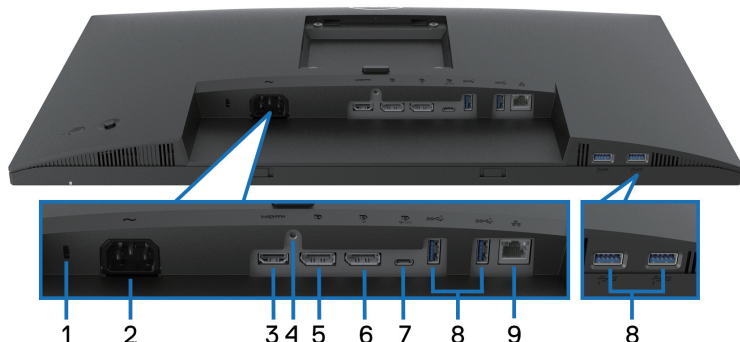

Widok z dołu



Widok z dołu bez podstawy monitora

Etykieta	Opis	Zastosowanie
1	Gniazdo blokady zabezpieczenia (w oparciu o gniazdo zabezpieczenia Kensington)	Do zabezpieczenia monitora blokadą bezpieczeństwa (należy kupić oddzielnie), aby nie został zabrany przez niepowołaną osobę.
2	Złącze zasilania	Do podłączenia kabla zasilającego (dostarczony z monitorem).
3	Gniazdo HDMI	Podłączanie komputera przy użyciu kabla HDMI (kupowany oddzielnie).
4	Blokada podstawy	Do blokady podstawy w monitorze z użyciem śruby M3 x 6 mm (niedostarczona).
5	DisplayPort (wejście)	Podłączanie komputera za pomocą kabla DisplayPort (dostarczony z monitorem).
6	DisplayPort (wyjście)	Wyjście DisplayPort dla monitorów z obsługą MST (multi-stream transport). W celu włączenia MST, patrz Podłączenie monitora dla potrzeb funkcji MST (Multi-Stream Transport) DP .  UWAGA: Podczas używania złącza wyjścia DisplayPort, zdejmij gumową zatyczkę.



7	Złącze USB-C przesyłania danych	<p>Podłącz do komputera dostarczony z monitorem kabel USB-C (C-C) lub (C-A). Ten port obsługuje USB Power Delivery, sygnał danych i wideo DisplayPort. Port SuperSpeed USB 5 Gbps (USB 3.2 Gen1) Type-C obsługuje tryb alternatywny DP1.4 z maksymalną rozdzielczością 2560 x 1440 przy 60 Hz, PD 20 V/4,5 A, 15 V/3 A, 9 V/3 A, 5 V/3 A.</p> <p> UWAGA: USB-C nie jest obsługiwane w wersjach Windows starszych niż Windows 10.</p>
8	Port pobierania danych SuperSpeed USB 5 Gbps (USB 3.2 Gen1) Typ-A (4)	<p>Do podłączenia urządzenia USB*.</p> <p> UWAGA: W celu używania tych portów należy podłączyć kabel USB-C (C-C) lub (C-A) (dostarczony z monitorem) do portu USB-C przesyłania danych w monitorze i do komputera.</p>
9	Port RJ45	<p>Do łączenia z Internetem. Surfowanie po Internecie wyłącznie przez RJ45, po podłączeniu kabla USB-C (C-C) lub kabla (C-A) (dostarczonego z monitorem) od komputera do monitora.</p>

*Aby uniknąć zakłóceń sygnału po podłączeniu bezprzewodowego urządzenia USB do portu USB pobierania danych, NIE zaleca się podłączania żadnych innych urządzeń USB do sąsiednich portów.



Dane techniczne monitora

Model	P2423DE	P2723DE
Typ ekranu	Aktywna matryca - TFT LCD	
Typ panelu	Technologia In-Plane Switching	
Współczynnik proporcji	16:9	
Widoczny obraz		
Przekątna	604,50 mm (23,80 cala)	684,70 mm (26,96 cala)
Poziomo, obszar aktywny	526,85 mm (20,74 cala)	596,74 mm (23,49 cala)
Pionowo, obszar aktywny	296,35 mm (11,67 cala)	335,66 mm (13,21 cala)
Obszar	156132,00 mm ² (242,01 cala ²)	200301,75 mm ² (310,47 cala ²)
Rozdzielczość natywna i częstotliwość odświeżania	2560 x 1440 przy 60 Hz	
Podziałka pikseli	0,2058 mm x 0,2058 mm	0,2331 mm x 0,2331 mm
Liczba pikseli na cal (PPI)	123	109
Kąt widzenia		
W poziomie	178° (typowo)	
W pionie	178° (typowo)	
Wyjście luminancji	300 cd/m ² (typowe)	350 cd/m ² (typowe)
Współczynnik kontrastu	1000 do 1 (typowy)	
Powłoka ekranu	Antyrefleksyjna obróbka przedniego polaryzatora o twardości powłoki (3H)	
Podświetlenie	System oświetlenia krawędziowego LED	
Czas odpowiedzi	5 ms (tryb Szybki) 8 ms (tryb Normalny)	



Głębokość kolorów	16,7 miliona kolorów (8 bitów)	
Gama kolorów	sRGB 99% (typowa)	
Złącza	<ul style="list-style-type: none"> · 1 x gniazdo HDMI w wersji 1.4 (HDCP 1.4) · 1 x DisplayPort w wersji 1.4 (HDCP 1.4) · 1 x DisplayPort (Wyjście) z MST (HDCP 1.4) · 1 x port przesyłania danych USB-C (Tryb alternatywny z DisplayPort 1.4, Power Delivery PD do 90 W)* · 4 x port pobierania danych SuperSpeed USB 5 Gbps (USB 3.2 Gen1) · 1 x port RJ45 	
Szerokość ramki (krawędź monitora do obszaru aktywnego)		
Górna	5,42 mm	7,37 mm
Lewa/prawa	5,48 mm	7,43 mm
Dolna	16,72 mm	17,77 mm
Regulacje		
Regulacja wysokości podstawy	150 mm	
Nachylenie	Od -5° do 21°	
Przekręcanie	Od -45° do 45°	
Obrót	Od -90° do 90°	
Zarządzanie kablami	Tak	
Zgodność z oprogramowaniem Dell Display Manager	Easy Arrange (Łatwa organizacja) i inne najważniejsze funkcje	
Zabezpieczenia	Gniazdo blokady zabezpieczenia (linka zabezpieczenia, zakup opcjonalny)	

*DisplayPort i USB-C (Tryb alternatywny z DisplayPort 1.4): Obsługa HBR3.



Dane techniczne rozdzielczości

Model	P2423DE/P2723DE
Zakres skanowania poziomic	29 kHz do 113 kHz
Zakres skanowania w pionie	49 Hz do 75 Hz (automatyczne)
Maksymalna wstępnie ustawiona rozdzielczość	2560 x 1440 przy 60 Hz

Obsługiwane tryby wideo

Model	P2423DE/P2723DE
Obsługa wyświetlania wideo (Tryb alternatywny HDMI i DisplayPort oraz USB-C DP)	480p, 576p, 720p, 1080i(HDMI), 1080p, 1440p



Wstępnie ustawione tryby wyświetlania

Tryb wyświetlania	Częstotliwość pozioma (kHz)	Częstotliwość pionowa (Hz)	Zegar pikseli (MHz)	Polaryzacja synchronizacji (w poziomie/ w pionie)
IBM, 720 x 400	31,50	70,10	28,30	-/+
VESA, 640 x 480	31,50	59,90	25,20	-/-
VESA, 640 x 480	37,50	75,00	31,50	-/-
VESA, 800 x 600	37,90	60,30	40,00	+/+
VESA, 800 x 600	46,90	75,00	49,50	+/+
VESA, 1024 x 768	48,40	60,00	65,00	-/-
VESA, 1024 x 768	60,00	75,00	78,80	+/+
VESA, 1152 x 864	67,50	75,00	108,00	+/+
VESA, 1280 x 768	47,80	59,90	79,50	-/+
VESA, 1280 x 1024	64,00	60,00	108,00	+/+
VESA, 1280 x 1024	79,90	75,00	135,00	+/+
VESA, 1600 x 1200	75,00	60,00	162,00	+/+
VESA, 1680 x 1050	65,30	60,00	146,30	-/+
CTA, 1920 x 1080	67,50	60,00	148,50	+/+
VESA, 1920 x 1200	74,60	59,90	193,30	-/+
VESA, 2048 x 1080	66,60	60,00	147,20	+/-
VESA, 2560 x 1440	88,80	60,00	241,50	+/-

Tryby DP Multi-Stream Transport (MST)

Monitor źródła MST	Maksymalna liczba monitorów zewnętrznych, które mogą być obsługiwane
	2560 x 1440 przy 60 Hz
2560 x 1440 przy 60 Hz	<ul style="list-style-type: none"> • 1 (przez wejście USB-C) • 3 (przez wejście DisplayPort)

 **UWAGA: Maksymalna obsługiwana rozdzielczość zewnętrznego monitora to wyłącznie 2560 x 1440 60Hz (HBR3).**



Parametry elektryczne

Model	P2423DE	P2723DE
Sygnały wejścia wideo	<ul style="list-style-type: none"> · HDMI 1.4/DisplayPort 1.4*, 600 mV dla każdej linii różnicowej, impedancja wejściowa 100 omów na parę różnicową · Obsługa sygnału wejścia USB-C (z trybem alternatywnym DP) 	
Napięcie/częstotliwość/prąd wejścia prądu przemiennego	Od 100 VAC do 240 VAC / 50 Hz lub 60 Hz ± 3 Hz / 2 A (typowo)	Od 100 VAC do 240 VAC / 50 Hz lub 60 Hz ± 3 Hz / 2 A (typowo)
Prąd rozruchowy	<ul style="list-style-type: none"> · 120 V: 30 A (Maks.) przy 0°C (rozruch zimny) · 240 V: 60 A (Maks.) przy 0°C (rozruch zimny) 	
Zużycie energii	<ul style="list-style-type: none"> · 0,3 W (Tryb wyłączenia)¹ · 0,3 W (Tryb oczekiwania)¹ · 20 W (Tryb włączenia)¹ · 170 W (Maks.)² · 17,5 W (Pon)³ · 56,5 kWh (TEC) 	<ul style="list-style-type: none"> · 0,3 W (Tryb wyłączenia)¹ · 0,3 W (Tryb oczekiwania)¹ · 26 W (Tryb włączenia)¹ · 175 W (Maks.)² · 19,94 W (Pon)³ · 63,98 kWh (TEC)

* Obsługa HBR3/DisplayPort 1.4.

¹ Zgodnie z definicją w UE 2019/2021 i UE 2019/2013.

² Ustawienie maksymalnej mocy i kontrastu z maksymalną mocą ładowania we wszystkich portach USB.

³ Pon: Zużycie energii w trybie włączenia zgodnie z definicją Energy Star w wersji 8.0.

TEC: Całkowite zużycie energii w kWh zgodnie z definicją Energy Star w wersji 8.0.

Dokument ten pełni wyłącznie funkcję informacyjną i zawiera dane uzyskane w warunkach laboratoryjnych. Wydajność urządzenia może być inna w zależności od zakupionych programów, składników i urządzeń peryferyjnych; uaktualnienie podanych informacji nie jest zagwarantowane.

W związku z tym klient nie powinien polegać na zapewnionych informacjach



podczas podejmowania decyzji dotyczących tolerancji elektrycznych itp. Nie udziela się żadnych gwarancji, wyraźnych ani dorozumianych, w odniesieniu do dokładności lub kompletności.



UWAGA: Monitor ten otrzymał certyfikat ENERGY STAR.



Produkt ten kwalifikuje się do programu ENERGY STAR w przypadku domyślnych ustawień fabrycznych, które można przywrócić za pomocą funkcji „Factory Reset” (Resetowanie do ustawień fabrycznych) w menu OSD. Zmiana domyślnych ustawień fabrycznych lub włączenie innych funkcji może zwiększyć zużycie energii, które może przekroczyć limit określony dla ENERGY STAR.



Charakterystyki fizyczne

Model	P2423DE	P2723DE
Typ kabla sygnałowego	<ul style="list-style-type: none"> • Cyfrowy: DisplayPort, 20-stykowy • Cyfrowy: HDMI, 19 pinowe (kabel niedostarczony) • Uniwersalna magistrala szeregową: Type-C, 24 pinowe 	
 UWAGA: Monitory Dell działają optymalnie z kablami wideo dostarczonymi z monitorem. Ponieważ firma Dell nie kontroluje innych dostawców kabli na rynku, rodzaju materiału, złącza i procesu stosowanego do produkcji tych kabli, firma Dell nie gwarantuje jakości wideo z kablami niedostarczonymi z monitorem Dell.		
Wymiary (z podstawą)		
Wysokość (wysun.)	496,11 mm (19,53 cala)	535,20 mm (21,07 cala)
Wysokość (wsun.)	364,00 mm (14,33 cala)	385,20 mm (15,17 cala)
Szerokość	537,80 mm (21,17 cala)	611,60 mm (24,08 cala)
Głębokość	179,57 mm (7,07 cala)	190,10 mm (7,48 cala)
Wymiary (bez podstawy)		
Wysokość	318,50 mm (12,54 cala)	360,80 mm (14,20 cala)
Szerokość	537,80 mm (21,17 cala)	611,60 mm (24,08 cala)
Głębokość	52,15 mm (2,05 cala)	52,18 mm (2,05 cala)
Wymiary podstawy		
Wysokość (wysun.)	410,80 mm (16,17 cala)	428,30 mm (16,86 cala)
Wysokość (wsun.)	364,00 mm (14,33 cala)	381,50 mm (15,02 cala)
Szerokość	245,00 mm (9,65 cala)	268,00 mm (10,55 cala)
Głębokość	179,57 mm (7,07 cala)	190,10 mm (7,48 cala)
Podstawa	245,00 x 173,00 mm (9,65 cala x 6,81 cala)	268,00 x 185,00 mm (10,55 cala x 7,28 cala)
Masa		
Masa z opakowaniem	7,97 kg (17,57 funta)	9,78 kg (21,56 funta)
Masa z zamontowaną podstawą i kablami	5,98 kg (13,18 funta)	7,34 kg (16,18 funta)



Masa bez zespołu podstawy (do montażu ściennego lub do montażu VESA - bez kabli)	3,92 kg (8,64 funta)	5,07 kg (11,18 funta)
Masa zespołu podstawy	1,63 kg (3,59 funta)	1,84 kg (4,06 funta)
Połyk ramki przedniej	Czarna ramka 2-4 jednostki połyku	



Charakterystyki środowiskowe

Model	P2423DE	P2723DE
Zgodność ze standardami		
<ul style="list-style-type: none"> • Monitor z certyfikatem ENERGY STAR. • Zarejestrowany w programie EPEAT tam, gdzie ma to zastosowanie. Rejestracja EPEAT zależy od kraju. Stan rejestracji według kraju można sprawdzić na stronie internetowej www.epeat.net. • Zgodność z RoHS. • TCO Certified i TCO Certified Edge. • Monitor bez BFR/PVC (oprócz kabli zewnętrznych). • Spełnia wymagania NFPA 99 w zakresie prądu upływu. • Szkło bez związków arsenu i brak związków rtęci wyłącznie w przypadku panelu. 		
Temperatura		
Działanie	0°C do 40°C (32°F do 104°F)	
Bez działania	<ul style="list-style-type: none"> • Przechowywanie: -20°C do 60°C (-4°F do 140°F) • Transport: -20°C do 60°C (-4°F do 140°F) 	
Wilgotność		
Działanie	10% do 80% (bez kondensacji)	
Bez działania	<ul style="list-style-type: none"> • Przechowywanie: od 5% do 90% (bez kondensacji) • Transport: od 5% do 90% (bez kondensacji) 	
Wysokość nad poziomem morza		
Działanie (maks.)	5 000 m (16 400 ft)	
Bez działania (maks.)	12 192 m (40 000 ft)	
Odprowadzanie ciepła	<ul style="list-style-type: none"> • 581,40 BTU/godzinę (Maksymalna) • 68,40 BTU/godzinę (tryb włączenia) 	<ul style="list-style-type: none"> • 598,50 BTU/godzinę (Maksymalna) • 88,92 BTU/godzinę (tryb włączenia)



Przypisanie styków

Złącze DisplayPort (wejście)

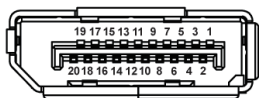

Numer styku	20-pinowa strona podłączonego kabla sygnałowego
1	ML3 (n)
2	GND
3	ML3 (p)
4	ML2 (n)
5	GND
6	ML2 (p)
7	ML1 (n)
8	GND
9	ML1 (p)
10	ML0 (n)
11	GND
12	ML0 (p)
13	GND
14	GND
15	AUX (p)
16	GND
17	AUX (n)
18	Wykrywanie bez wyłączenia
19	Re-PWR
20	+3,3 V DP_PWR



Złącze DisplayPort (wyjście)

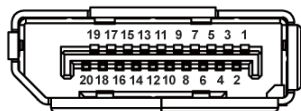

Numer styku	20-pinowa strona podłączonego kabla sygnałowego
1	ML0 (p)
2	GND
3	ML0 (n)
4	ML1 (p)
5	GND
6	ML1 (n)
7	ML2 (p)
8	GND
9	ML2 (n)
10	ML3 (p)
11	GND
12	ML3 (n)
13	CONFIG1
14	CONFIG2
15	AUX CH (p)
16	GND
17	AUX CH (n)
18	Wykrywanie bez wyłączenia
19	Powrót
20	DP_PWR



Złącze HDMI

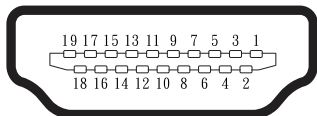

Numer styku	19-pinowa strona podłączonego kabla sygnałowego
1	DANE TMDS 2+
2	DANE TMDS 2 EKTRAN
3	DANE TMDS 2-
4	DANE TMDS 1+
5	DANE TMDS 1 EKTRAN
6	DANE TMDS 1-
7	DANE TMDS 0+
8	DANE TMDS 0 EKTRAN
9	DANE TMDS 0-
10	ZEGAR TMDS+
11	ZEGAR TMDS EKTRAN
12	ZEGAR TMDS-
13	CEC
14	Zarezerwowane (normalnie zwarte na urządzeniu)
15	ZEGAR DDC (SCL)
16	DANE DDC (SDA)
17	Masa DDC/CEC
18	ZASILANIE +5 V
19	WYKRYWANIE BEZ WYŁĄCZANIA



Interfejs uniwersalnej magistrali szeregowej (USB)

W rozdziale tym zawarto informacje o gniazdach USB dostępnych w monitorze.

SuperSpeed USB 5 Gbps (USB 3.2 Gen1)

Szybkość transferu	Szybkość przesyłania danych	Maksymalna, obsługiwana moc (każdy port)
SuperSpeed	5 Gbps	4,5 W
High speed	480 Mbps	4,5 W
Full speed	12 Mbps	4,5 W

USB-C

USB-C	Opis
Video	DisplayPort 1.4*
Dane	SuperSpeed USB 5 Gbps (USB 3.2 Gen1)
Power Delivery (PD)	Do 90 W

*Obsługa HBR3.



Złącze USB pobierania danych



Numer styku	9-stykowa strona złącza
1	VCC
2	D-
3	D+
4	GND
5	SSRX-
6	SSRX+
7	GND
8	SSTX-
9	SSTX+



Złącze USB-C

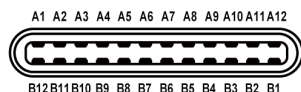

Numer styku	Nazwa sygnału	Numer styku	Nazwa sygnału
A1	GND	B1	GND
A2	TX1+	B2	TX2+
A3	TX1-	B3	TX2-
A4	VBUS	B4	VBUS
A5	CC1	B5	CC2
A6	D+	B6	D+
A7	D-	B7	D-
A8	SBU1	B8	SBU1
A9	VBUS	B9	VBUS
A10	RX2-	B10	RX1-
A11	RX2+	B11	RX1+
A12	GND	B12	GND

Porty USB

- 1 USB-C przesyłania danych - dół
- 4 SuperSpeed USB 5 Gbps (USB 3.2 Gen1) pobierania danych Typ-A

 **UWAGA: Funkcjonalność SuperSpeed USB 5 Gbps (USB 3.2 Gen1), wymaga komputera z obsługą SuperSpeed USB 5 Gbps (USB 3.2 Gen1).**

 **UWAGA: Porty USB monitora działają tylko wtedy, gdy monitor jest włączony lub jest w trybie oszczędzania energii. Jeżeli monitor zostanie wyłączony a następnie włączony, może potrwać kilka sekund zanim podłączone urządzenia peryferyjne powrócą do normalnego działania.**



Port RJ45 (strona złącza)

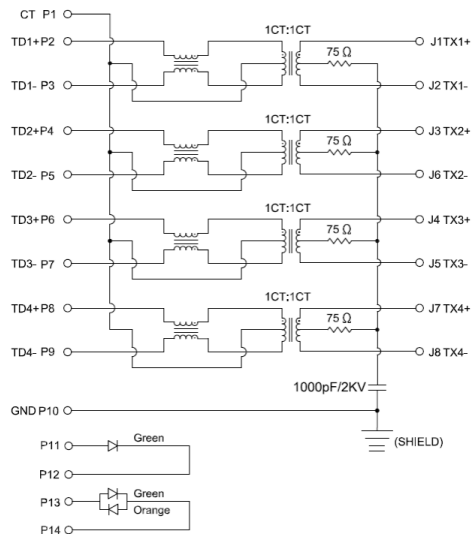

Numer styku	Sygnat
1	CT
2	TD1+
3	TD1-
4	TD2+
5	TD2-
6	TD3+
7	TD3-
8	TD4+
9	TD4-
10	GND
11	ZIELONE
12	ZIELONE
13	ZIELONO_BURSZTYNOWE
14	ZIELONO_BURSZTYNOWE



Instalacja sterownika

Zainstaluj sterownik Realtek USB GBE Ethernet Controller, dostępny dla używanego systemu. Można go pobrać pod adresem www.dell.com/support w sekcji “Driver and download (Sterownik i pobieranie)”.

Maksymalna szybkość transmisji danych w sieci (RJ45) przez USB-C wynosi 1000 Mbps.

UWAGA: Ten port LAN jest zgodny z 1000Base-T IEEE 802.3az, obsługuje adres Mac (Wydrukowany na etykiecie modelu), połączenie przelotowe (MAPT), wybudzanie ze stanu oczekiwania przy aktywności sieci lokalnej (WOL) (wyłącznie S3) i funkcję UEFI* PXE Boot [funkcja UEFI PXE Boot nie jest obsługiwana na komputerach PC typu desktop (poza OptiPlex 7090/3090 Ultra Desktop)], te 3 funkcje zależą od ustawień BIOS i wersji systemu operacyjnego. Obsługiwana funkcjonalność może być różna w różnych komputerach PC innych marek niż Dell.

*UEFI oznacza Unified Extensible Firmware Interface (Ujednolicony rozszerzalny interfejs firmware).

Stan diody LED złącza RJ45



Etykieta	Dioda LED	Kolor	Opis
1	Lewa dioda LED	Zielone	Wskaźnik połączenia/aktywności: <ul style="list-style-type: none"> • Migający - Aktywność na porcie. • Włączone zielone światło - Nawiązanie połączenia. • Wyłączony - Połączenie nie zostało nawiązane.
2	Prawa dioda LED	Bursztynowe lub zielone	Wskaźnik szybkości: <ul style="list-style-type: none"> • Włączone bursztynowe - 1000 Mbps • Włączone zielone - 100 Mbps • Wyłączony - 10 Mbps

 **UWAGA:** Kabel RJ45 nie wchodzi do standardowych akcesoriów znajdujących się w opakowaniu.



Zgodność z Plug and Play

Monitor można zainstalować w dowolnym systemie zgodnym z Plug and Play. Monitor automatycznie udostępnia dla komputera dane EDID (Extended Display Identification Data) poprzez protokoły DDC (Display Data Channel), dlatego że system może wykonać automatyczną konfigurację i optymalizację ustawień. Większość instalacji monitorów jest automatyczna; w razie potrzeby można wybrać inne ustawienia. Aby uzyskać dalsze informacje dotyczące zmiany monitora, patrz [Obsługa monitora](#).

Polityka jakości i pikseli monitora LCD

Podczas procesu produkcji monitorów LCD, może się zdarzyć, że jeden lub więcej pikseli utrwali się w niezmiennym stanie, ale są one trudne do zauważenia i nie wpływają na jakość ani użyteczność monitora. Dalsze informacje o Polityce jakości i pikseli monitora Dell można znaleźć na stronie pomocy technicznej Dell, pod adresem www.dell.com/pixelguidelines.

Ergonomia

 **UWAGA: Nieprawidłowe lub wydłużone używanie klawiatury, może spowodować obrażenia.**

 **UWAGA: Wydłużone oglądane ekranu monitora, może spowodować zmęczenie oczu.**

Dla zapewnienia wygody i efektywności, należy przestrzegać następujących zaleceń, podczas wykonywania ustawień i używania stacji roboczej komputera:

- Komputer należy ustawić tak, aby monitor i klawiatura znajdowały się bezpośrednio przed użytkownikiem. W sprzedaży dostępne są specjalne półki, które pomogą uzyskać prawidłową pozycję podczas pracy na klawiaturze.
- Aby zmniejszyć zagrożenie nadwyrężenia wzroku oraz wystąpienia bólu karku, ramion, pleców lub barków z powodu długotrwałego używania monitora, zalecamy:
 1. Ustawienie ekranu w odległości od 20 cali do 28 cali (50 - 70 cm) od oczu.
 2. Okresowe mruganie w celu nawilżenia oczu lub nawilżanie oczu wodą, po długotrwałym używaniu monitora.
 3. Wykonywanie co dwie godziny regularnych i okresowych przerw trwających 20 minut.



4. Odrywanie wzroku od monitora i spoglądanie w czasie przerw przez co najmniej 20 sekund na przedmioty odległe o co najmniej 20 metrów.
 5. Wykonywanie w czasie przerw ćwiczeń usuwających napięcie szyi, ramion, pleców i barków.
- Należy się upewnić, że ekran monitora znajduje się na poziomie lub nieco poniżej oczu użytkownika, siedzącego przed monitorem.
 - Należy dostosować nachylenie monitora, ustawienia kontrastu i jasności.
 - Należy tak wyregulować oświetlenie otoczenia (np. oświetlenie sufitowe, lampki na biurku, zasłony lub żaluzje na oknach w pobliżu), aby zminimalizować odbicia i odbłask światła na ekranie monitora.
 - Należy używać fotela, zapewniającego odpowiednie podparcie dla dolnego odcinka pleców.
 - Podczas używania klawiatury lub myszy należy utrzymywać przedramiona w pozycji poziomej z nadgarstkami w neutralnej, wygodnej pozycji.
 - Podczas korzystania z klawiatury lub myszy należy zawsze pozostawić sobie miejsce na odpoczynek dla dłoni.
 - Ramiona po obu stronach powinny znajdować się w naturalnej pozycji.
 - Należy się upewnić, że stopy spoczywają płasko na podłodze.
 - Należy się upewnić, że ciężar nóg w pozycji siedzącej opiera się na stopach, a nie na przedniej części siedzenia. W razie potrzeby należy wyregulować wysokość krzesła lub skorzystać z podnóżka, aby utrzymać właściwą postawę ciała.
 - Należy różnicować swoją aktywność podczas pracy. Pracę należy tak organizować, aby nie pracować przez długi czas w pozycji siedzącej. Należy regularnie wstawać i chodzić.
 - Na obszarze przy biurku nie powinny znajdować się przeszkody, kable ani przewody zasilania, które mogłyby uniemożliwić wygodną pozycję siedzącą, lub stwarzać potencjalne zagrożenie potknięcia.



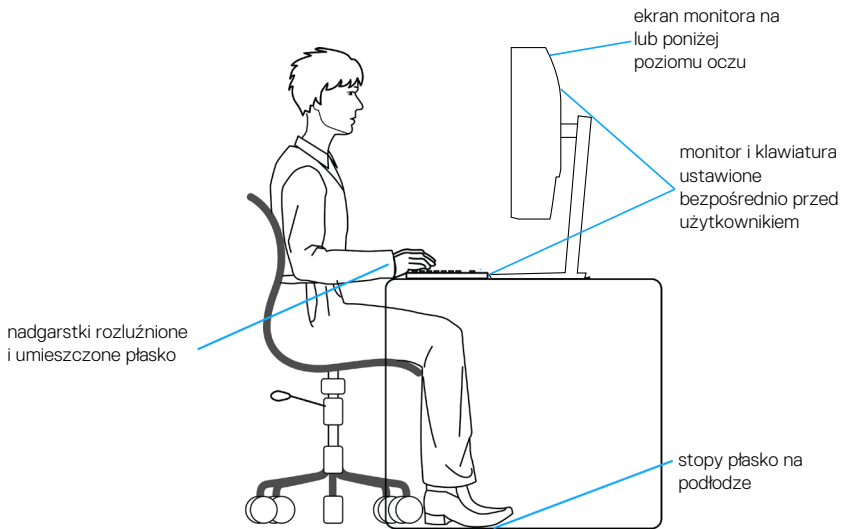

Obsługa i przenoszenie wyświetlacza

Aby się upewnić, że monitor jest obsługiwany bezpiecznie podczas jego podnoszenia lub przenoszenia, należy przestrzegać następujących zaleceń:

- Przed przenoszeniem lub podnoszeniem monitora należy wyłączyć komputer i monitor.
- Należy odłączyć od monitora wszystkie kable.
- Monitor należy umieścić w oryginalnym opakowaniu z oryginalnymi materiałami zabezpieczającymi.
- Podczas podnoszenia lub przenoszenia monitora należy mocno przytrzymać jego dolną krawędź i bok, nie wywierając nadmiernego nacisku na monitor.

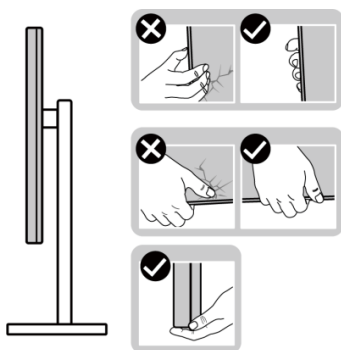

- Podczas podnoszenia lub przenoszenia monitora, należy się upewnić, że ekran jest skierowany w stronę przeciwną od przenoszącej go osoby. Nie należy naciskać na obszar wyświetlacza, aby uniknąć wszelkich zarysowań lub uszkodzenia.

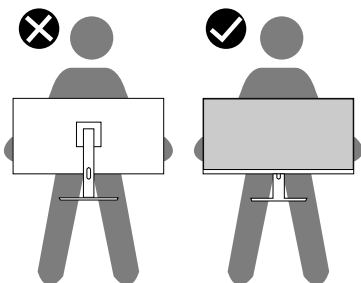

- Podczas transportu monitora należy unikać poddawania go nagłym wstrząsom lub wibracjom.



- Podczas podnoszenia lub przenoszenia monitora nie należy go odwracać górą w dół, trzymając za bazę podstawy lub za wspornik podstawy. Może to doprowadzić do przypadkowego uszkodzenia monitora i spowodować obrażenia użytkownika.

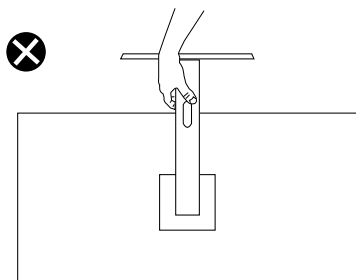

Wskazówki dotyczące konserwacji

Czyszczenie monitora

- ⚠ **OSTRZEŻENIE:** Przed czyszczeniem monitora należy odłączyć od gniazdka elektrycznego kabel zasilający monitora.
- ⚠ **UWAGA:** Przed czyszczeniem monitora należy przeczytać i zastosować się do [Instrukcji bezpieczeństwa](#).
- ⚠ **OSTRZEŻENIE:** Przed czyszczeniem monitora należy odłączyć od gniazdka elektrycznego kabel zasilający monitora.

Podczas rozpakowywania, czyszczenia lub obsługi monitora należy przestrzegać poniższych zaleceń:

- W celu oczyszczenia ekranu monitora Dell, lekko zwilż wodą miękką, czystą szmatkę. Jeśli to możliwe należy używać specjalnych chusteczek do czyszczenia ekranu lub środków odpowiednich do czyszczenia ekranu monitora Dell.
- ⚠ **UWAGA:** Nie należy używać detergentów lub innych środków chemicznych takich jak benzen, rozcieńczalnik, amoniak, ściernych środków czyszczących lub sprężonego powietrza.
- ⚠ **UWAGA:** Używanie do czyszczenia środków chemicznych może spowodować zmiany wyglądu monitora, takie jak wyblaknięcie koloru, mleczny nalot na monitorze, deformację, nierówne ciemne odcienie i złuszczenie obszaru ekranu.



 **OSTRZEŻENIE:** Nie należy spryskiwać bezpośrednio roztworem czyszczącym lub wodą powierzchni monitora. Może to spowodować zebranie się płynów w dolnej części panela wyświetlacza i korozję elementów elektronicznych, a w rezultacie trwałe uszkodzenie. Zamiast tego, należy nanieść roztwór czyszczący lub wodę na miękką szmatkę, a następnie oczyścić nią monitor.



 **UWAGA:** Uszkodzenie monitora spowodowane nieprawidłowymi metodami czyszczenia i używaniem benzenu, rozcieńczalnika, amoniaku, ściernych środków czyszczących, alkoholu, sprężonego powietrza, jakichkolwiek detergentów, doprowadzi do Uszkodzenia spowodowanego przez klienta (CID). Uszkodzenie CID nie jest objęte standardową gwarancją Dell.

- Jeśli po rozpakowaniu monitora zauważony zostanie biały proszek należy wytrzeć go szmatką.
- Podczas obsługi monitora należy uważać, ponieważ zarysowanie ciemnego monitora spowoduje pozostawienie białych śladów, bardziej widocznych niż na jasnym monitorze.
- Aby uzyskać najlepszą jakość obrazu na monitorze należy używać dynamicznie zmieniany wygaszacz ekranu i wyłączać monitor, gdy nie jest używany.



Ustawianie monitora

Montaż podstawy

-  **UWAGA:** Podstawa jest po dostarczeniu nie jest zainstalowana fabrycznie.
-  **UWAGA:** Następujące instrukcje dotyczą wyłącznie podstawy dostarczonej z monitorem. Podczas zakładania podstawy zakupionej z dowolnego, innego źródła, należy wykonać instrukcje instalacji, dostarczone z tą podstawą.

W celu zamocowania podstawy monitora:

1. Wykonaj instrukcje zamieszczone na klapkach kartonu, aby wyjąć podstawę z górnego zabezpieczenia.
2. Wyjmij z materiałów opakowania podstawę wspornika i wspornik podstawy.

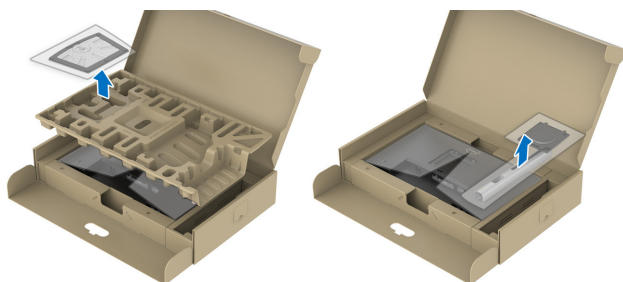

-  **UWAGA:** Grafiki służą wyłącznie jako ilustracje. Wygląd zabezpieczenia opakowania może być różny.

3. Włóż występy podstawy do końca otworów we wsporniku podstawy.
4. Unieś uchwyty śruby i przekręć ją zgodnie z ruchem wskazówek zegara.
5. Po dokładnym dokręceniu śruby umieść jej uchwyty równo we wgłębieniu.

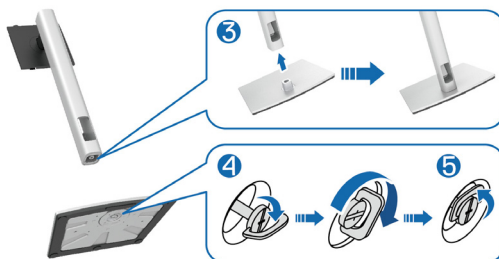

6. Unieś osłonę, jak pokazano na rysunku w celu dostępu do obszaru VESA w celu montażu podstawy.



UWAGA: Przed przymocowaniem zespołu podstawy do wyświetlacza, aby zapewnić miejsce na montaż należy się upewnić, że jest otwarta kłapa płyty przedniej.

7. Przymocuj zespół podstawy do wyświetlacza.
 - a. Dopasuj dwa zaczepy w górnej części podstawy do rowków z tyłu wyświetlacza.
 - b. Naciśnij podstawę, aż do jej zatrzaśnięcia na miejsce.



8. Przytrzymaj płytę podstawy i ostrożnie podnieś monitor, a następnie umieść go na płaskiej powierzchni.

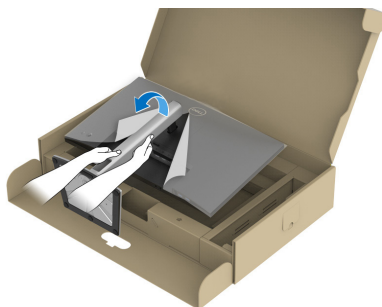



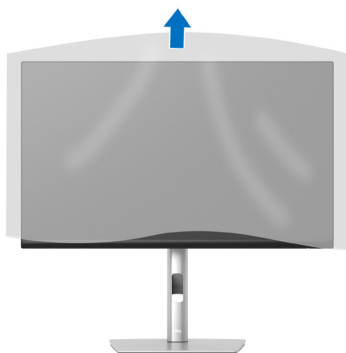

UWAGA: Monitor należy podnosić ostrożnie, aby zapobiec jego wyślizgnięciu lub upadkowi.

9. Zdejmij pokrywę z monitora.



Podłączenie monitora

-  **OSTRZEŻENIE:** Przed rozpoczęciem jakichkolwiek procedur z tej części wykonaj [Instrukcje bezpieczeństwa](#).
-  **UWAGA:** Monitory Dell są zaprojektowane do optymalnej pracy z dostarczonymi razem w opakowaniu kablami Dell. Firma Dell nie gwarantuje jakości wideo i jakości działania, jeżeli używane są kable innej firmy niż Dell.
-  **UWAGA:** Przed podłączeniem kabli do monitora należy je przeprowadzić przez otwór do prowadzenia kabli.
-  **UWAGA:** Nie należy podłączać jednocześnie wszystkich kabli do komputera.
-  **UWAGA:** Ilustracje służą wyłącznie jako odniesienie. Wygląd komputera może być inny.

W celu podłączenia monitora do komputera:

1. Wyłącz komputer i odłącz kabel zasilający.
2. Poprowadź kabel zasilający przez gniazdo prowadzenia kabli na wsporniku, a następnie podłącz go do monitora.



3. Podłącz od monitora do komputera kabel DisplayPort, HDMI, USB-C (C-C) lub USB-C (C-A).



Podłączenie kabla DisplayPort (DisplayPort do DisplayPort)

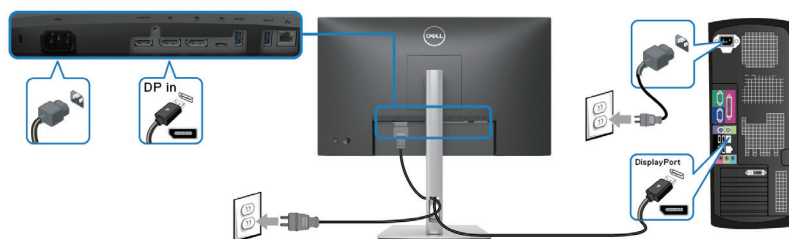

Podłączenie kabla USB-C (C-A)

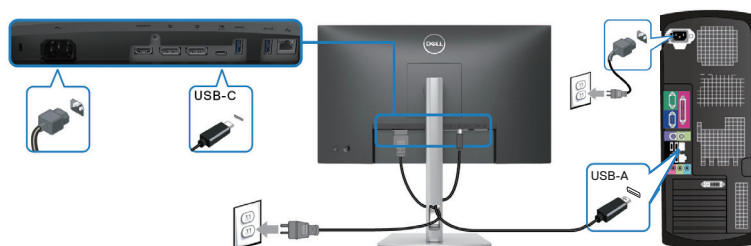

Podłączenie kabla USB-C (C-C)

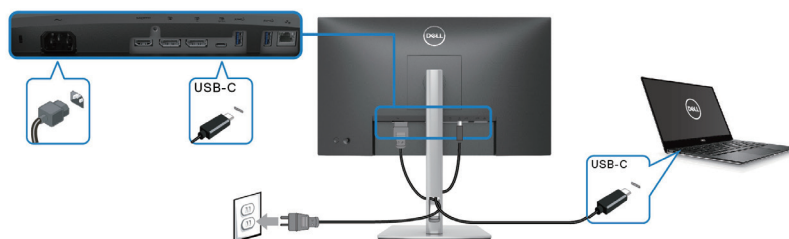

UWAGA: Należy używać wyłącznie kabel USB-C (C-C) dostarczony z monitorem.

- Ten port obsługuje alternatywny tryb DisplayPort (wyłącznie standard DP1.4).
- Zgodność portu USB-C z Power Delivery (PD w wersji 3.0) zapewnia zasilanie do 90 W.
- Jeżeli używany notebook wymaga do działania więcej niż 90 W, a bateria jest rozładowana, może się nie uruchomić lub może być ładowany z portu USB PD tego monitora.



Podłączenie kabla HDMI (opcjonalny)

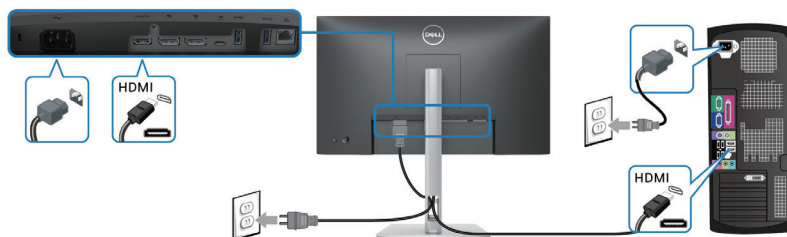

Podłączenie monitora dla potrzeb funkcji MST (Multi-Stream Transport) DP

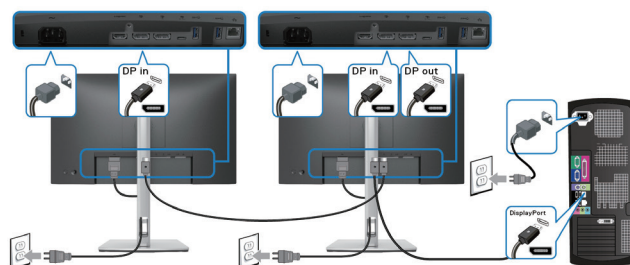

UWAGA: Ten monitor obsługuje funkcję DP MST. Aby korzystać z tej funkcji, karta graficzna komputera musi mieć certyfikat zgodności z DP1.4 z opcją MST.

UWAGA: Podczas używania złącza wyjścia DP należy zdjąć gumową zatyczkę.

Podłączenie monitora dla potrzeb funkcji MST (Multi-Stream Transport) USB-C

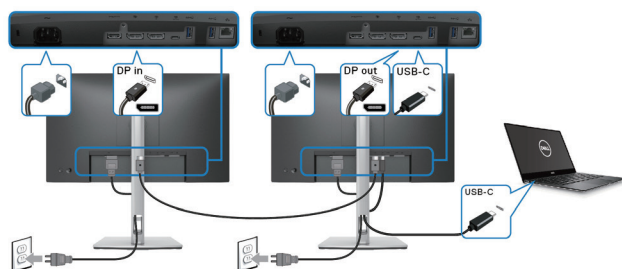

- UWAGA:** Maksymalna liczba monitorów obsługiwanych przez MST zależy od przepustowości łącza źródła USB-C.
- UWAGA:** Podczas używania złącza wyjścia DP należy zdjąć gumową zatyczkę.

Podłączenie kabla RJ45 (opcjonalny)

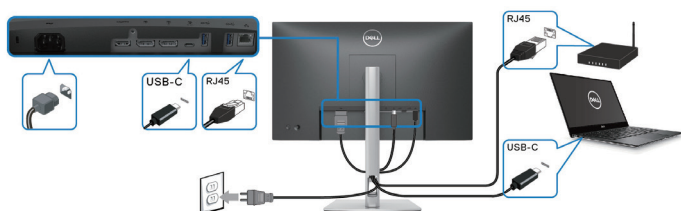

- UWAGA:** Kabel RJ45 nie wchodzi do standardowych akcesoriów znajdujących się w opakowaniu.



Dell Power Button Sync (Synchronizacja przycisku zasilania Dell) (DPBS)

Monitor jest wyposażony w funkcję Dell Power Button Sync (Synchronizacja przycisku zasilania Dell) (DPBS), która umożliwia sterowanie stanem zasilania systemu PC, przyciskiem zasilania monitora. Ta funkcja jest obsługiwana wyłącznie z platformą Dell, która ma wbudowaną funkcję DPBS i jest obsługiwana wyłącznie przez interfejs USB-C.

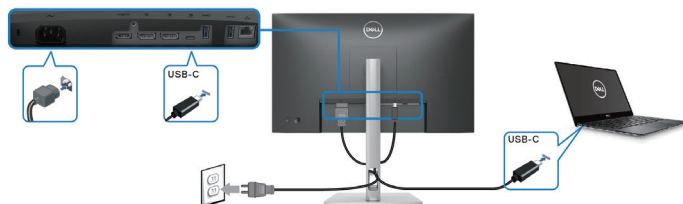

Aby po pierwszym uruchomieniu upewnić się, że funkcja DPBS działa, należy wykonać następujące czynności na obsługiwanej platformie DPBS w **Control Panel (Panel sterowania)**.

UWAGA: DPBS obsługuje wyłącznie port przesyłania danych USB-C.

1. Przejdź do **Control Panel (Panel sterowania)**.

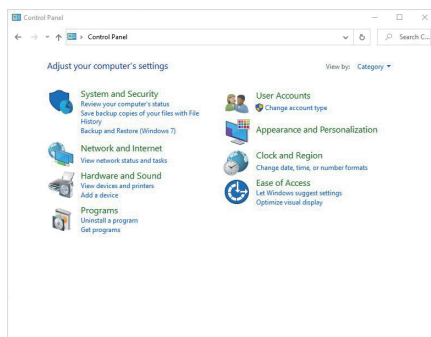

2. Wybierz **Hardware and Sound (Sprzęt i dźwięk)**, a następnie **Power Options (Opcje zasilania)**.

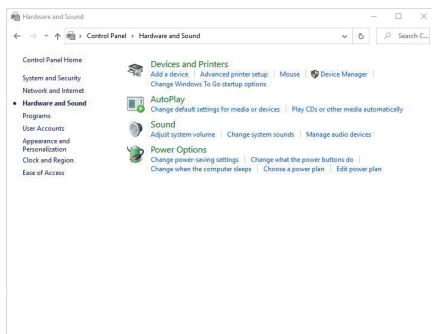

3. Przejdź do **System Settings (Ustawienia systemu)**.

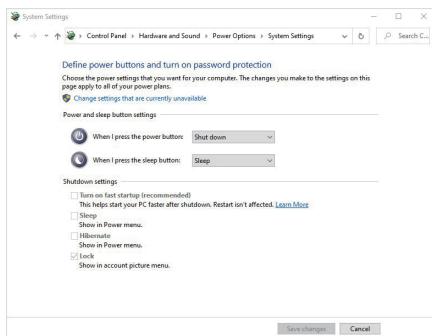

4. W rozwijanym menu **When I press the power button (Po naciśnięciu przycisku zasilania)**, dostępnych do wyboru jest kilka opcji o nazwie **Do nothing (Nic nie rób)/Sleep (Uśpienie)/Hibernate (Hibernacja)/Shut down (Zamknij)**. Można wybrać **Sleep (Uśpienie)/Hibernate (Hibernacja)/Shut down (Zamknij)**.

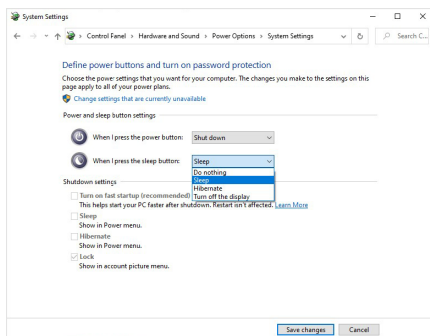
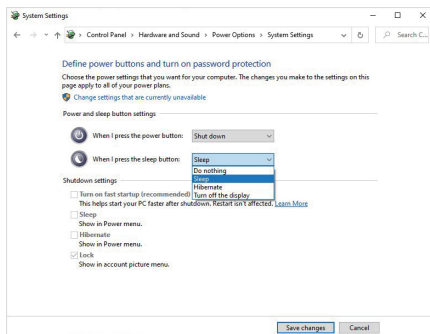

UWAGA: Nie należy wybierać „Do nothing (Nic nie rób)”, w przeciwnym razie przycisk zasilania monitora nie będzie mógł się zsynchronizować ze stanem zasilania systemu PC.



Pierwsze podłączenie monitora dla DPBS

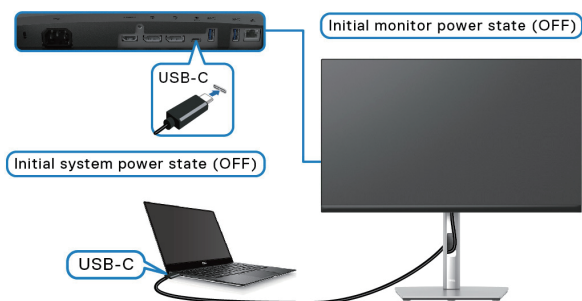

W celu pierwszego ustawienia funkcji DPBS:

1. Upewnij się, że komputer PC i monitor są WYŁĄCZONE.
2. Naciśnij przycisk zasilania monitora w celu WŁĄCZENIA monitora.
3. Podłącz kabel USB-C od komputera PC do monitora.
4. Monitor i komputer PC WŁĄCZĄ się normalnie poza platformą Dell Optiplex 7090/3090 Ultra.
5. Po podłączeniu platformy Dell Optiplex 7090/3090 Ultra, przez chwilę monitor i komputer PC zaczną się WŁĄCZAĆ. Należy poczekać chwilę (około 6 sekund), po czym komputer PC i monitor WYŁĄCZĄ się. Po naciśnięciu przycisku zasilania monitora lub przycisku zasilania komputera PC, komputer PC i monitor WŁĄCZĄ się. Stan zasilania systemu PC jest synchronizowany z przyciskiem zasilania monitora.

UWAGA: Gdy monitor i komputer PC po raz pierwszy znajdują się w stanie WYŁĄCZENIA, zaleca się, aby najpierw WŁĄCZYĆ monitor, a następnie podłączyć kabel USB-C od komputera PC do monitora.

UWAGA: Zasilanie platformy Dell PC* Ultra można wykonać z użyciem jego gniazda adaptera prądu stałego. Alternatywnie, platformę Dell PC* Ultra można zasilac z użyciem kabla USB-C monitora, przez Power Delivery (PD); należy ustawić ładowanie USB-C \leq 90W na Włączone w trybie wyłączenia.

*Należy pamiętać, aby sprawdzić, czy komputer PC Dell obsługuje DPBS.



Używanie funkcji DPBS

Wybudzanie z kablem USB-C

Po podłączeniu kabla USB-C, stan monitora/komputera PC jest następujący:

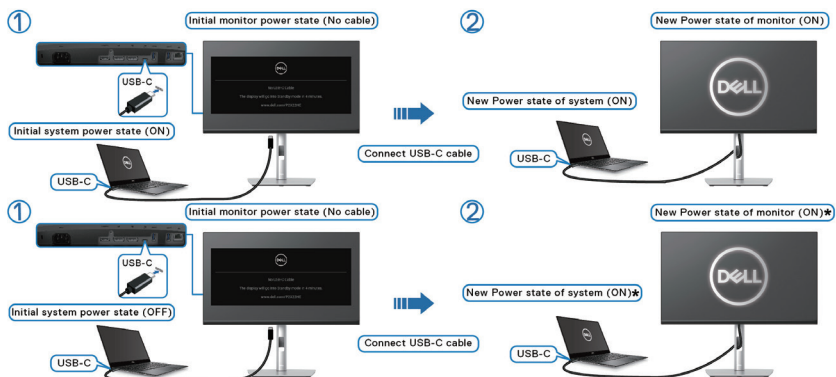

*** Nie wszystkie systemy PC Dell obsługują wybudzanie platformy przez monitor.**

*** Po podłączeniu kabla USB-C, stuknij dowolny przycisk na klawiaturze lub przesunij mysz, aby gdy to wymagane, kontynuować proces uruchamiania systemu.**

Po naciśnięciu przycisku zasilania monitora lub przycisku zasilania komputera PC, stan monitora/komputera PC jest następujący.

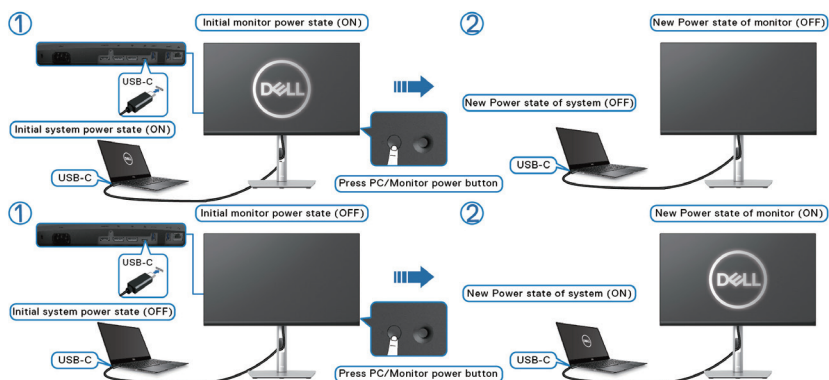

- Gdy monitor i komputer PC znajdują się w stanie WYŁĄCZENIE, **naciśnij i przytrzymaj przez 4 sekundy przycisk zasilania monitora**, po czym pojawi się ekran z pytaniem, czy chciałbyś wyłączyć komputer PC.

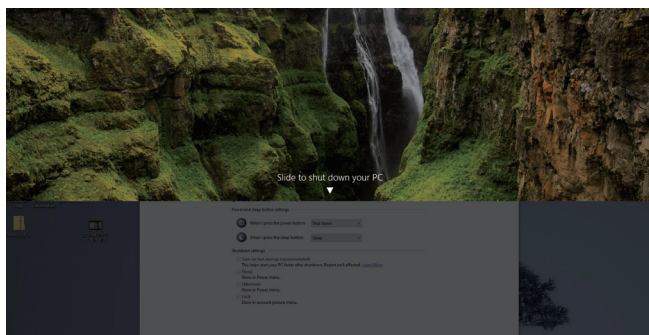
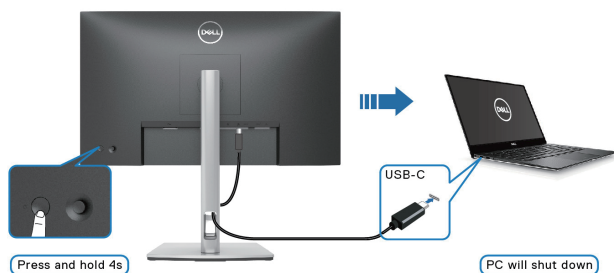

- Gdy monitor i komputer PC znajdują się w stanie WŁĄCZENIE, **naciśnij i przytrzymaj przez 10 sekund przycisk zasilania monitora**, po czym komputer PC wyłączy się.

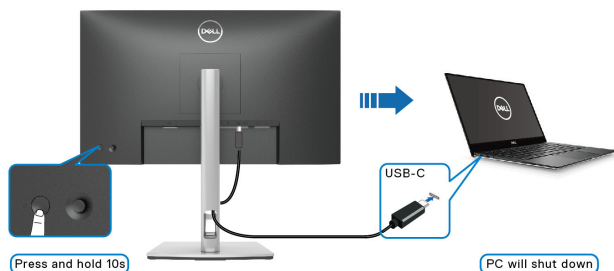

Podłączenie monitora dla potrzeb funkcji MST (Multi-Stream Transport) USB-C

Komputer PC jest podłączony do dwóch monitorów w początkowym stanie WYŁĄCZENIA zasilania, a stan zasilania systemu PC jest zsynchronizowany z przyciskiem zasilania Monitora 1. Po naciśnięciu przycisku zasilania Monitora 1 lub przycisku zasilania komputera PC, nastąpi WŁĄCZENIE Monitora 1 i komputera PC. Do tego czasu, Monitor 2 pozostanie WYŁĄCZONY. Należy ręcznie nacisnąć przycisk zasilania na Monitorze 2 w celu jego WŁĄCZENIA.

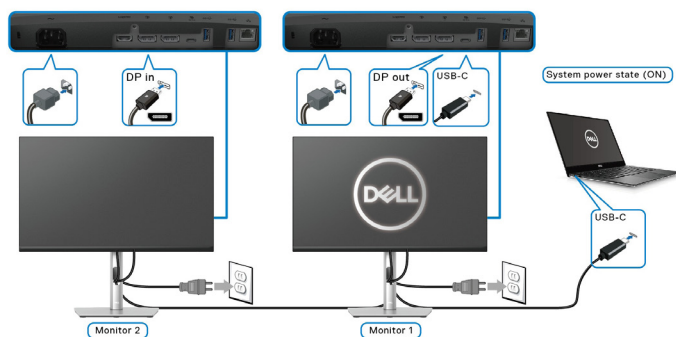

Podobnie, komputer PC jest podłączony do dwóch monitorów w początkowym stanie WŁĄCZENIA zasilania, a stan zasilania systemu PC jest zsynchronizowany z przyciskiem zasilania Monitora 1. Po naciśnięciu przycisku zasilania Monitora 1 lub przycisku zasilania komputera PC, nastąpi WYŁĄCZENIE Monitora 1 i komputera PC. Do tego czasu, Monitor 2 pozostanie w trybie oczekiwania. Należy ręcznie nacisnąć przycisk zasilania na Monitorze 2 w celu jego WYŁĄCZENIA.

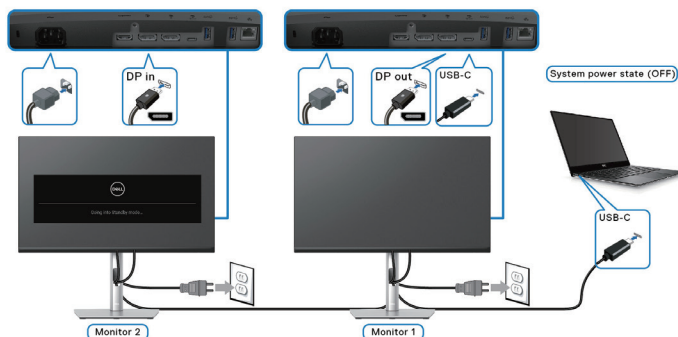

Podłączenie monitora dla USB-C

Platforma Dell PC* Ultra ma dwa porty USB-C, dlatego stan zasilania Monitora 1 i Monitora 2 może zostać zsynchronizowany z komputerem PC.

Gdy komputer PC i dwa monitory znajdują się w początkowym stanie zasilania WŁĄCZENIE, naciśnięcie przycisku zasilania na Monitorze 1 lub Monitorze 2, spowoduje WYŁĄCZENIE komputera PC, Monitora 1 i Monitora 2.

*Należy pamiętać, aby sprawdzić, czy komputer PC Dell obsługuje DPBS.

UWAGA: DPBS obsługuje wyłącznie port przesyłania danych USB-C.

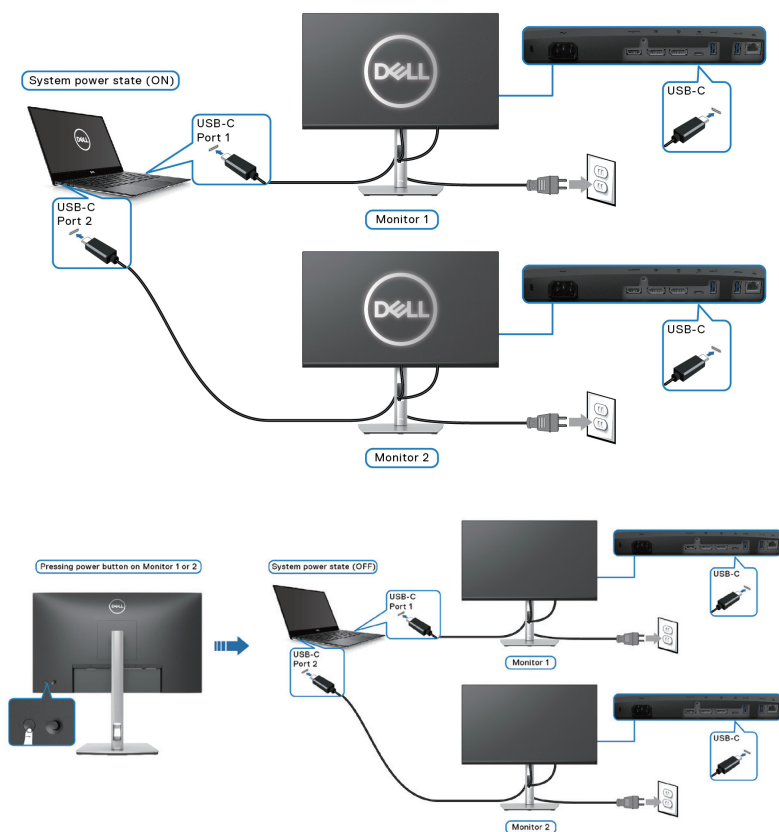

Należy się upewnić, że **USB-C Charging 90W (Ładowanie USB-C 90W)** jest ustawione na **On in Off Mode (Włączone w trybie wyłączenia)**.
Gdy komputer PC i dwa monitory znajdują się w początkowym stanie zasilania **WYŁĄCZENIE**, naciśnięcie przycisku zasilania na Monitorze 1 lub Monitorze 2, spowoduje **WŁĄCZENIE** komputera PC, Monitora 1 i Monitora 2.

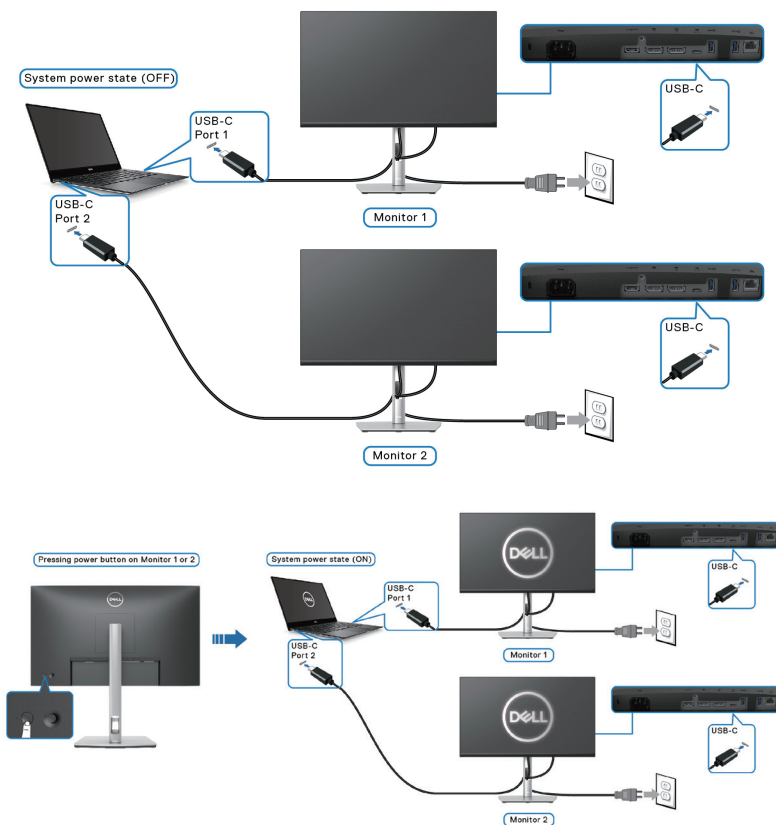

Porządkowanie kabli



Po podłączeniu wszystkich niezbędnych kabli do monitora i komputera (patrz podłączenie kabli w [Podłączenie monitora](#)), poprowadź wszystkie kable w sposób pokazany powyżej.

Zabezpieczenie monitora z użyciem blokady Kensington (opcjonalna)

Blokada zabezpieczenia znajduje się na spodzie monitora. (Patrz [Gniazdo blokady zabezpieczenia](#)). Monitor należy przymocować do stołu używając blokady zabezpieczenia Kensington.

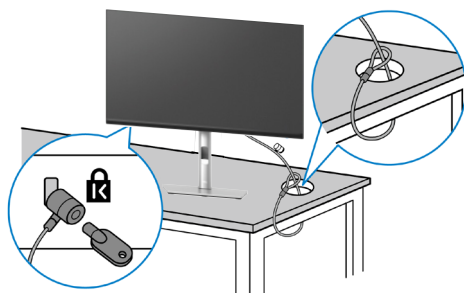

Więcej informacji o korzystaniu z blokady Kensington (sprzedawanej oddzielnie), można znaleźć w dostarczonej z blokadą dokumentacji.



UWAGA: Rysunek służy wyłącznie jako ilustracja. Wygląd blokady może być różny.



Demontaż podstawy monitora

-  **UWAGA:** Aby zapobiec zarysowaniu ekranu LCD przy zdejmowaniu podstawy, należy się upewnić, że monitor jest umieszczony na miękkiej powierzchni i zachować ostrożność podczas jego obsługi.
-  **UWAGA:** Następujące czynności dotyczą zdejmowania podstawy dostarczonej z monitorem. Podczas zdejmowania podstawy zakupionej z dowolnego, innego źródła, należy wykonać instrukcje, dostarczone z tą podstawą.

Aby zdjąć podstawę:

1. Umieść monitor na miękkiej tkaninie lub poduszce.
2. Naciśnij i przytrzymaj przycisk zwalniania podstawy.
3. Unieś podstawę i odłącz ją od monitora.



Montaż na ścianie w standardzie VESA (opcjonalnie)

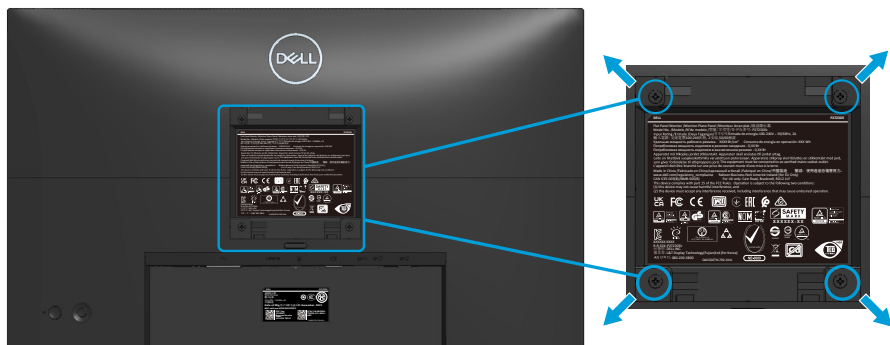

(Wymiary śruby: M4 x 10 mm).

Należy zapoznać się z dokumentacją dostarczoną z zestawem do montażu ściennego zgodnym z VESA.

1. Połóż wyświetlacz na miękkiej tkaninie lub poduszce na brzegu biurka.
2. Zdemontuj podstawę. Patrz [Demontaż podstawy monitora](#).
3. Odkręć cztery śruby mocujące pokrywę tylną wyświetlacza.
4. Przymocuj do monitora wspornik montażowy z zestawu do mocowania na ścianie do wyświetlacza.
5. W celu zamocowania monitora na ścianie należy zapoznać się z dokumentacją dostarczoną z zestawem do montażu na ścianie.

 **UWAGA: Do używania wyłącznie ze wspornikami do montażu na ścianie z certyfikatem UL, CSA lub GS o minimalnym udźwigu/nośności 15,68 kg (P2423DE) / 20,28 kg (P2723DE).**



Obsługa monitora

Włączanie zasilania monitora

Naciśnij przycisk Zasilanie w celu włączenia monitora.

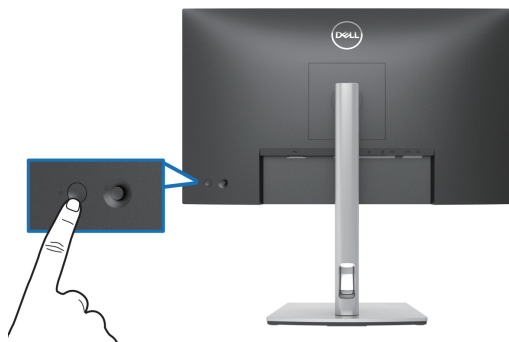

Sterowanie joystickiem

Użyj sterowania joystickiem z tyłu monitora, aby wykonać regulacje w menu ekranowym (OSD).

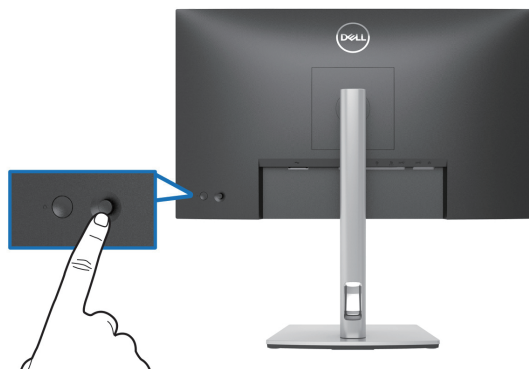

1. Naciśnij joystick, aby wyświetlić interfejs uruchamiania menu.
2. Przesuń joystick w górę/w dół/w lewo/w prawo w celu przełączenia pomiędzy opcjami.
3. Ponownie naciśnij joystick w celu potwierdzenia wyboru.



Korzystanie z menu ekranowego (OSD)



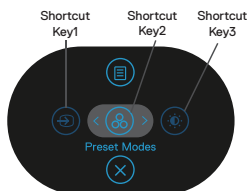

Dostęp do interfejsu uruchamiania menu

Po przełączeniu lub naciśnięciu joysticka, pojawi się interfejs uruchamiania menu, umożliwiający dostęp do menu głównego OSD i funkcji skrótów.

Aby wybrać funkcję, przesunij joystick.



W tabeli poniżej znajduje się opis funkcji interfejsu uruchamiania menu:





	Joystick	Opis
1	 Shortcut key (Przycisk skrótu)/Input Source (Źródło wejścia)	Do wyboru źródła wejścia z listy sygnałów wideo, które mogą być podłączone do używanego monitora.
2	 Shortcut key (Przycisk skrótu)/Preset Modes (Tryby ustawień wstępnych)	Do wyboru preferowanego trybu kolorów z listy trybów ustawień wstępnych.
3	 Shortcut key (Przycisk skrótu)/Brightness/Contrast (Jasność/Kontrast)	W celu dostępu do suwaków regulacji jasności i kontrastu.
4	 Menu	W celu uruchomienia menu głównego menu ekranowego (OSD). Patrz Obsługa monitora .
5	 OK	Do wychodzenia z interfejsu uruchamiania menu.

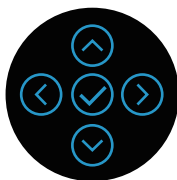

Używanie przycisków nawigacji

Przy aktywnym menu głównym OSD, przesunij joystick w celu konfiguracji ustawień, używając przycisków nawigacji wyświetlonych poniżej OSD.



	Joystick	Opis
1	 W górę	Użyj kierunku W górę do regulacji (zwiększenia zakresów) elementów w menu OSD.
2	 W dół	Użyj kierunku W dół do regulacji (zmniejszenia zakresów) elementów w menu OSD.
3	 W lewo	Dla wszystkich pierwszych poziomów na liście menu, strzałka W lewo umożliwia wyjście/zamknięcie menu OSD.
4	 W prawo	Dla wszystkich innych poziomów, poza pierwszym poziomem na liście menu, strzałka W prawo umożliwia przejście do następnego poziomu.
5	 OK	Naciśnij joystick w celu potwierdzenia swojego wyboru.







Dostęp do systemu menu

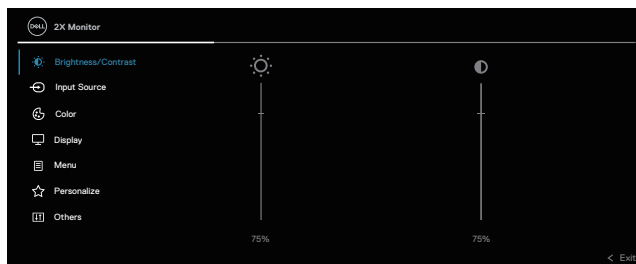





UWAGA: Jeżeli zmienisz ustawienia a następnie przejdziesz do innego menu lub opuścisz menu OSD, monitor automatycznie zapisze te zmiany. Zmiany zostaną także zapisane, po ich zmianie a następnie zaczekaniu na zniknięcie menu OSD.

1. Wybierz ikonę , aby uruchomić OSD i wyświetlić menu główne.



2. Naciśnij kierunki  i  w celu przejścia pomiędzy opcjami ustawień. Po przesunięciu z jednej ikony na drugą, zostanie podświetlona opcja.
3. Naciśnij raz kierunki  lub  w celu uaktywnienia podświetlonej opcji.

UWAGA: Wyświetlane przyciski kierunkowe (i przycisk OK) mogą się różnić, zgodnie z wybranym menu. Użyj dostępnych przycisków do dokonania swojego wyboru.

4. Naciśnij kierunki  i , aby wybrać wymagany parametr.
5. W celu wykonania zmian naciśnij , a następnie użyj kierunków  i , zgodnie ze wskazaniem w menu.
6. Wybierz , aby powrócić do menu głównego.



Ikona **Menu i podmenu****Opis**

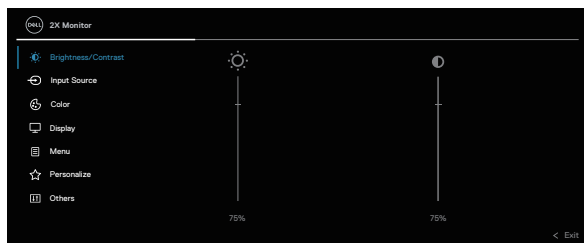

**Brightness/
Contrast
(Jasność/
Kontrast)**

To menu należy używać do uaktywniania regulacji **Brightness/Contrast (Jasność/Kontrast)**.





**Brightness
(Jasność)**

Brightness (Jasność) umożliwia regulację luminancji podświetlenia.

Naciśnij kierunek , aby zwiększyć jasność i naciśnij kierunek  w celu zmniejszenia jasności (min. 0 / maks. 100).

**Contrast
(Kontrast)**

Najpierw wyreguluj **Brightness (Jasność)**, a następnie wyreguluj **Contrast (Kontrast)** tylko wtedy, gdy niezbędna jest dalsza regulacja.

Naciśnij kierunek , aby zwiększyć kontrast i naciśnij kierunek  w celu zmniejszenia kontrastu (min. 0 / maks. 100).

Funkcja **Contrast (Kontrast)**, reguluje stopień różnicy pomiędzy ciemnymi i jasnymi obszarami na ekranie.





Input Source (Źródło wejścia)

Wybór pomiędzy różnymi sygnałami wideo, które można podłączyć do monitora.

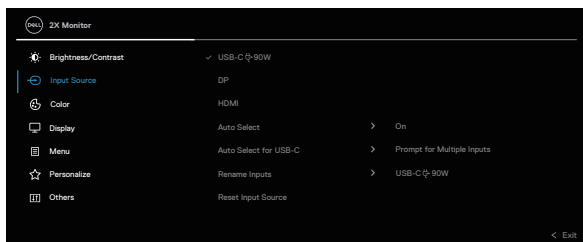

USB-C (90W)

Wybierz wejście **USB-C (90W)**, gdy jest używane złącze USB-C. Naciśnij joystick w celu potwierdzenia wyboru.

DP

Wybierz wejście **DP**, gdy jest używane złącze DisplayPort (DP). Naciśnij joystick w celu potwierdzenia wyboru.



HDMI

Wybierz wejście **HDMI**, gdy jest używane złącze HDMI. Naciśnij joystick w celu potwierdzenia wyboru.

Auto Select (Automatyczny wybór)

Umożliwia wyszukiwanie dostępnych źródeł wejścia. Ustawienie domyślne to **On (Wł.)**.



<p>Auto Select for USB-C (Automatyczny wybór dla USB-C)</p>	<p>Umożliwia ustawienie funkcji Automatyczny wybór dla USB-C na:</p> <ul style="list-style-type: none"> • Prompt for Multiple Inputs (Podpowiedź dla wielu wejść): Zawsze wyświetla użytkownikowi komunikat "Switch to USB-C Video Input (Przełącz na wejście wideo USB-C)", umożliwiając wybór przełączenia lub nie. • Yes (Tak): Zawsze przełącza na wejście wideo USB-C (bez pytania), gdy jest podłączony kabel USB-C (C-C). • No (Nie): Nigdy nie przełącza automatycznie na wejście wideo USB-C, gdy jest podłączony kabel USB-C (C-C). <p>Naciśnij joystick w celu potwierdzenia wyboru.</p> <p> UWAGA: Opcja jest dostępna wyłącznie po włączeniu Auto Select (Automatyczny wybór).</p>
<p>Rename Inputs (Zmiana nazwy wejść)</p>	<p>Umożliwia określenie wstępnie wybranej nazwy dla wybranego źródła wejścia. Opcje wstępnych ustawień to PC, PC 1, PC 2, Laptop, Laptop 1 i Laptop 2. Ustawienie domyślne to Off (Wył.).</p> <p> UWAGA: Podczas wykonywania zmiany nazwy dla wejścia USB-C, wartość mocy w watach będzie podawana po określonej opcji, np., PC 1 ⇄ 90W.</p> <p> UWAGA: Nie dotyczy to nazw wejścia pokazywanych w komunikatach ostrzeżenia i Display Info (Informacje o wyświetlaczu).</p>
<p>Reset Input Source (Resetuj źródło wejścia)</p>	<p>Resetowanie ustawień wejścia monitora do ustawień fabrycznych.</p>





Color (Kolor)

Dostosowanie trybu ustawienia koloru.

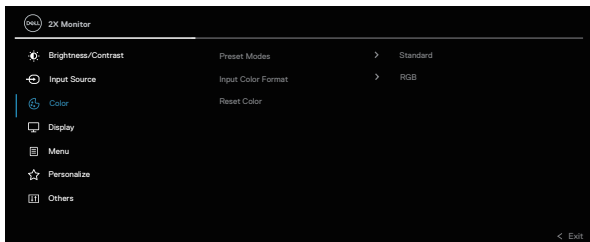

Preset Modes (Tryby ustawień wstępnych)

Umożliwia wybór z listy trybów wstępnych ustawień koloru. Naciśnij joystick w celu potwierdzenia wyboru.

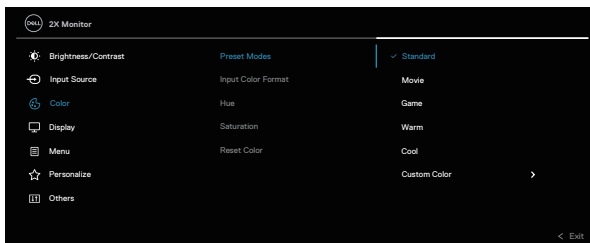

- **Standard (Standardowe):** Załadowanie domyślnych ustawień koloru monitora. To jest domyślny tryb ustawień wstępnych.
- **Movie (Film):** Ładowanie ustawień kolorów, idealnych do filmów.
- **Game (Gra):** Ładowanie ustawień kolorów, idealnych do większości gier.
- **Warm (Ciepłe):** Zwiększenie temperatury kolorów. Z odcieniem czerwonym/żółtym ekran wydaje się cieplejszy.
- **Cool (Zimne):** Prezentuje kolory o wyższych temperaturach barwowych. Z odcieniem niebieskim, ekran wydaje się zimniejszy.
- **Custom Color (Kolory niestandardowe):** Umożliwia ręczną regulację ustawień kolorów. Przesuń joystick, aby wyregulować wartości koloru R/G/B i utworzyć własny tryb wstępnych ustawień koloru.





Input Color Format Umożliwia ustawienie trybu wejścia wideo na:

(Wprowadź format koloru)

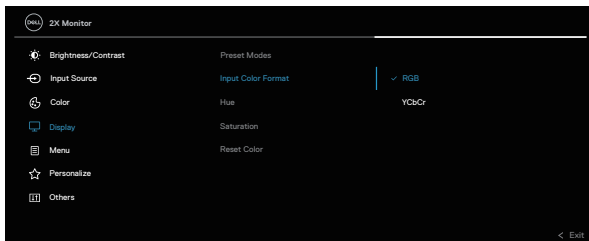
- **RGB:** Wybierz tę opcję, jeśli monitor jest podłączony do komputera lub do odtwarzacza multimedialnych z obsługą wyjścia RGB.
- **YCbCr:** Wybierz tę opcję, jeśli odtwarzacz multimedialnych obsługuje tylko wyjście YCbCr.



Hue (Barwa)

Funkcja ta umożliwia przesunięcie koloru obrazu wideo na zielony lub purpurowy. Używane do dopasowania wymaganego koloru odcienia skóry. Użyj przycisku  lub  do regulacji barwy w zakresie od 0 do 100.



Naciśnij , aby zwiększyć zielony odcień obrazu wideo.

Naciśnij , aby zwiększyć purpurowy odcień obrazu wideo.

 **UWAGA: Regulacja Hue (Barwa) jest dostępna jedynie po wybraniu trybu ustawień wstępnych Movie (Film) lub Game (Gra).**



Saturation (Nasycenie)

Umożliwia regulację nasycenia koloru obrazu wideo. Użyj  lub  do regulacji nasycenia w zakresie 0 do 100.

Naciśnij , aby zwiększyć monochromatyczny wygląd obrazu wideo.

Naciśnij , aby zwiększyć stopień zabarwienia obrazu wideo.

 **UWAGA: Regulacja Saturation (Nasycenie), jest możliwa wyłącznie po wybraniu trybu ustawień wstępnych Movie (Film) lub Game (Gra).**

Reset Color (Resetowanie kolorów)

Przywracanie fabrycznych ustawień kolorów monitora.



Display (Ekran)

Użyj opcji Display (Ekran) do regulacji ustawień obrazu.

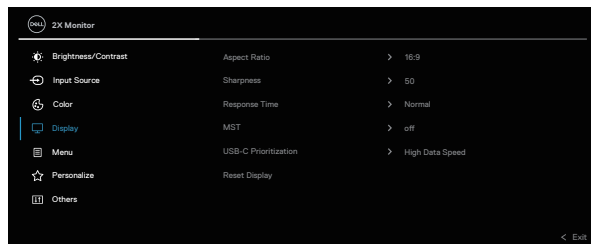

Aspect Ratio (Współczynnik proporcji)

Regulacja współczynnika proporcji na 16:9, 4:3 lub 5:4.

Sharpness (Ostrość)

Ta funkcja sprawia, że obraz wygląda na bardziej ostry lub bardziej miękkiej.

Przesuń joystick w celu regulacji poziomu ostrości w zakresie od „0” do „100”.

Response Time (Czas odpowiedzi)

Umożliwia ustawienie Response Time (Czas odpowiedzi) na Normal (Normalny) lub Fast (Szybki).



MST

DisplayPort Multi Stream Transport. Ustawienie domyślne to **Off (Wył.)**. W celu włączenia MST (wyjście DP), wybierz **On (Wł.)**.

 **UWAGA: Gdy jest podłączony kabel DisplayPort/USB-C i kabel DP pobierania danych, OSD automatycznie ustawi MST na On (Wł.) To działanie można wykonać wyłącznie po wybraniu Factory Reset (Resetowanie do ustawień fabrycznych) lub Reset Display (Resetowanie wyświetlacza).**

USB-C Prioritization (Priorytetyzacja USB-C)

Umożliwia określenie priorytetu do transferu danych z wysoką rozdzielczością (High Resolution (Wysoka rozdzielczość)) lub wysoką szybkością (High Data Speed (Wysoka szybkość danych)), podczas używania portu USB-C/DisplayPort.

Reset Display (Resetowanie wyświetlacza)

Resetowanie wszystkich ustawień wyświetlacza do wstępnie ustawionych wartości fabrycznych.



Menu

Wybierz tę opcję, aby wyregulować ustawienia OSD, takie jak języki OSD, czas pozostawiania menu na ekranie, itd.

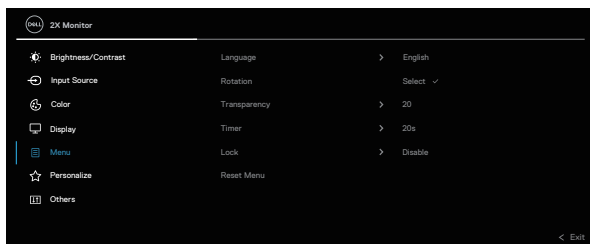

Language (Język)

Ustawianie jednego z ośmiu języków menu ekranowego OSD (Angielski, Hiszpański, Francuski, Niemiecki, Portugalski (Brazylijski), Rosyjski, Uproszczony Chiński lub Japoński).



Rotation (Obrót) Naciśnij joystick w celu obrócenia OSD i ekranu o 0/90/180/270 stopni.

Położenie menu można dostosować do obrotu monitora.

Transparency (Przejrzystość) Wybierz tę opcję, aby zmienić przezroczystość menu, poprzez przesunięcie joysticka (min. 0 / maks. 100).

Timer (Zegar) Ustawianie czasu aktywności menu OSD po ostatnim naciśnięciu przycisku.
Przesuń joystick w celu regulacji suwaka w 1 sekundowych przyrostach, od 5 do 60 sekund.



Lock (Blokada) Kontrola dostępu użytkownika do regulacji. Użytkownik może wybrać jedną z następujących pozycji: Menu Buttons (Przyciski menu), Power Button (Przycisk zasilania), Menu + Power Buttons (Przyciski menu + zasilania), Disable (Wyłączenie).

Reset Menu (Resetowanie menu) Resetowanie wszystkich ustawień OSD do fabrycznych, wstępnie ustawionych wartości.

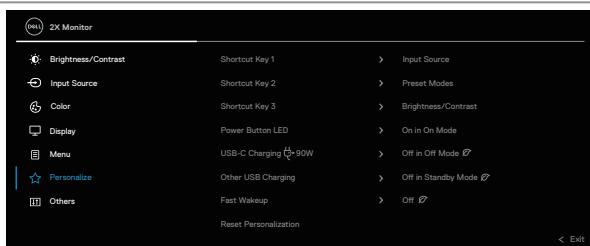

Personalize (Personalizuj)



Shortcut Key 1 (Przycisk skrótu 1)	Umożliwia wybór funkcji spośród Preset Modes (Tryby ustawień wstępnych), Brightness/Contrast (Jasność/Kontrast), Input Source (Źródło wejścia), Aspect Ratio (Współczynnik proporcji), Rotation (Obrót) lub Display Info (Informacja o wyświetlaczu) i jej ustawienie, jako przycisk skrótu.
Shortcut Key 2 (Przycisk skrótu 2)	
Shortcut Key 3 (Przycisk skrótu 3)	
Power Button LED (Dioda LED przycisku zasilania)	Umożliwia ustawienie włączenia lub wyłączenia wskaźnika LED zasilania w celu oszczędzania energii.
USB-C Charging (Ładowanie USB-C)  90W  90 W	Ustawienie domyślne to Off in Off Mode (Wył. w trybie wyłączenia) . Wybranie On in Off Mode (Wł. w trybie wyłączenia) , umożliwia automatyczne ładowania używanego notebooka lub urządzeń przenośnych przez kabel USB-C, nawet gdy monitor znajduje się w trybie wyłączenia.
Other USB Charging (Inne ładowanie USB)	Umożliwia włączenie lub wyłączenie działania funkcji ładowania USB Type-A (porty pobierania danych), w trybie oczekiwania monitora.
Fast Wakeup (Szybkie wybudzenie)	Ustawienie domyślne to Off (Wył.) . Wybranie On (Wł.) , zapobiega przechodzeniu monitora do trybu Standby (Oczekiwanie). Naciśnięcie lub przesunięcie joysticka (poza przyciskiem zasilania) na panelu tylnym monitora, także może wybudzić monitor, po jego przejściu do trybu Standby (Oczekiwanie).
Reset Personalization (Resetowanie personalizacji)	Resetowanie wszystkich ustawień Personalize (Personalizuj) do fabrycznych, wstępnie ustawionych wartości.





Others (Pozostałe)

Wybierz tę opcję, aby dostosować ustawienia menu OSD, takie jak DDC/CI, LCD Conditioning (Kondycjonowanie LCD) itp.

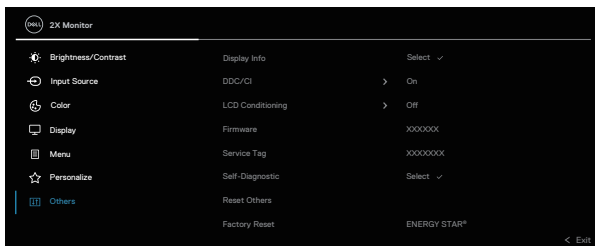

Display Info (Informacja o wyświetlaczu)

Wyświetlanie bieżących ustawień monitora.

DDC/CI

DDC/CI (Kanał wyświetlanych danych/interfejs poleceń), umożliwia regulację ustawień monitora z użyciem oprogramowania w komputerze. Tę funkcję można wyłączyć poprzez wybranie **Off (Wył.)**.

Włącz tę funkcję w celu zapewnienia najwyższej jakości obsługi i optymalnego działania monitora.

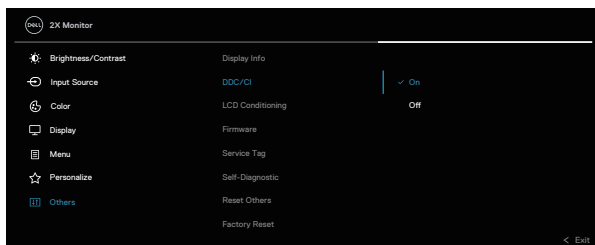

LCD Conditioning (Kondycjonowanie LCD)

Funkcja ta pomaga w zmniejszeniu ilości przypadków zatrzymywania obrazu. Zależnie od stopnia zatrzymania obrazu, program może działać przez dłuższy czas. Tę funkcję można włączyć poprzez wybranie **On (Wł.)**.

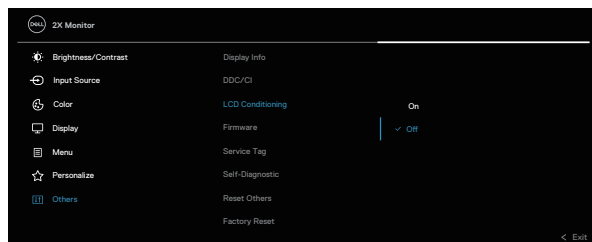

Firmware (Oprogramowanie układowe)

Wyświetlanie wersji firmware monitora.

Service Tag (Kod serwisowy)

Wyświetlanie kodu serwisowego monitora. Ten ciąg jest wymagany, po telefonicznym zwróceniu się o pomoc techniczną, podczas sprawdzania stanu gwarancji, aktualizacji sterowników na stronie internetowej Dell, itd.

Self-Diagnostic (Autodiagnostyka)

Umożliwia sprawdzenie, czy używany monitor działa prawidłowo.

Reset Others (Resetuj inne)

Przywracanie wartości fabrycznych wszystkich ustawień w menu **Others (Inne)**.



Factory Reset (Resetowanie do ustawień fabrycznych)

Resetowanie wszystkich domyślnych ustawień fabrycznych do wartości początkowych.

Dostępne są także ustawienia dla testów ENERGY STAR®.

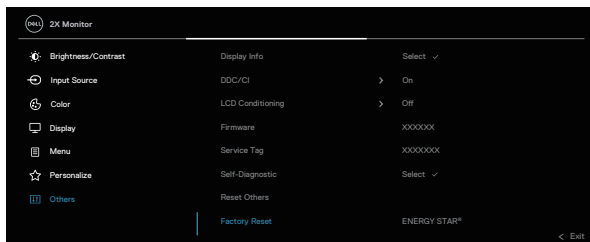

Blokada przycisków menu i zasilania

Uniemożliwia użytkownikom dostęp lub zmianę ustawień menu OSD na wyświetlaczu.

Domyślnie, ustawienie blokady przycisku Menu i przycisku zasilania jest wyłączone.

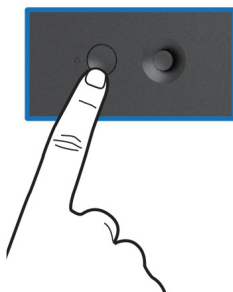

Aby uzyskać dostęp do menu blokady, naciśnij i przytrzymaj na cztery sekundy, kierunek W górę lub W dół albo W lewo lub W prawo. Menu blokady pojawia się w dolnym, prawym rogu wyświetlacza.

UWAGA: Dostęp do menu blokady można uzyskać z użyciem tej metody, gdy przyciski Menu i zasilania są w stanie odblokowania.

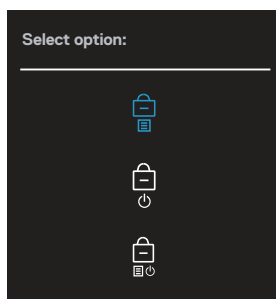



Aby uzyskać dostęp do menu odblokowania, naciśnij i przytrzymaj na cztery sekundy, kierunek W górę lub W dół albo W lewo lub W prawo. Menu odblokowania pojawia się w dolnym, prawym rogu wyświetlacza.

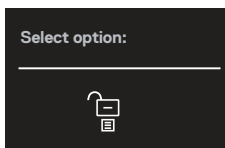

 **UWAGA: Dostęp do menu odblokowania można uzyskać, gdy przyciski Menu i zasilania są w stanie zablokowania.**



Dostępne są trzy opcje blokady.

	Menu	Opis
1	Menu Buttons (Przyciski menu) 	Po wybraniu Menu Buttons (Przyciski Menu) , nie można zmienić ustawień menu OSD. Zablokowane zostaną wszystkie przyciski oprócz przycisku zasilania.
2	Power Button (Przycisk zasilania) 	Po wybraniu Power Button (Przycisk zasilania) , wyświetlacza nie można wyłączyć z użyciem przycisku zasilania.
3	Menu + Power Buttons (Przyciski menu i zasilania) 	Po wybraniu Menu + Power Buttons (Przyciski Menu + Zasilanie) , nie można zmienić ustawień menu OSD i przycisk zasilania jest zablokowany.

 **UWAGA: Aby uzyskać dostęp do menu Lock (Blokada) lub Unlock (Odblokowanie) - Naciśnij i przytrzymaj kierunek W górę lub W dół albo W lewo lub W prawo na cztery sekundy.**

W następujących scenariuszach, ikona  pojawia się na środku wyświetlacza:

- Po naciśnięciu kierunku W górę lub W dół albo W lewo lub W prawo. Oznacza to, że przyciski menu OSD są w stanie zablokowania.
- Po naciśnięciu przycisku zasilania. Oznacza to, że przycisk zasilania jest w stanie zablokowania.



- Po naciśnięciu kierunku W górę lub W dół albo W lewo lub W prawo albo przycisku zasilania. Oznacza to, że przyciski menu OSD i przycisk zasilania są w stanie zablokowania.

Odblokowanie menu OSD i przycisków zasilania:

1. Naciśnij i przytrzymaj kierunek W górę lub W dół albo W lewo lub W prawo na cztery sekundy. Pojawi się menu odblokowania.
2. Wybierz ikonę odblokowania , aby odblokować przyciski na wyświetlaczu.



Komunikaty ostrzeżeń OSD

Gdy monitor nie obsługuje określonego trybu rozdzielczości, pojawi się następujący komunikat:

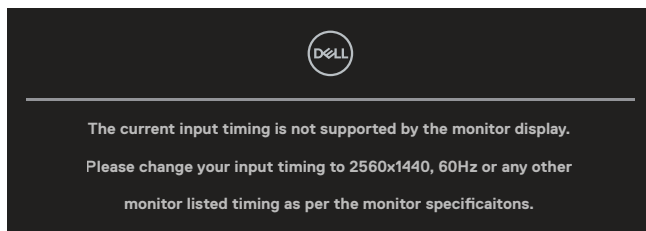

Oznacza to, że monitor nie może zsynchronizować się z sygnałem odbieranym z komputera. Sprawdź specyfikacje monitora w celu uzyskania informacji o poziomych i pionowych zakresach częstotliwości które może adresować ten monitor. Zalecany tryb to **2560 x 1440**.

Przed wyłączeniem funkcji **DDC/CI**, pojawi się następujący komunikat:

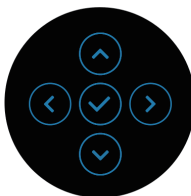

Przy pierwszej regulacji poziomu **Brightness (Jasność)** powyżej poziomu domyślnego, pojawia się następujący komunikat:

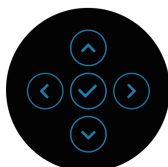
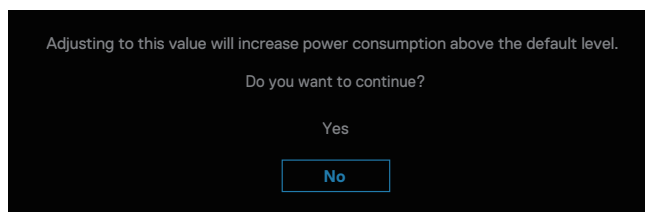

UWAGA: Po wybraniu **Yes (Tak)**, przy następnej zmianie ustawienia **Brightness (Jasność)** komunikat nie pojawi się.

Przy pierwszej zmianie domyślnego ustawienia funkcji oszczędzania energii, takich jak **USB-C Charging 90W (Ładowanie USB-C 90 W)**, **Other USB Charging (Inne ładowanie USB)** lub **Fast Wakeup (Szybkie wybudzanie)**, pojawi się następujący komunikat:

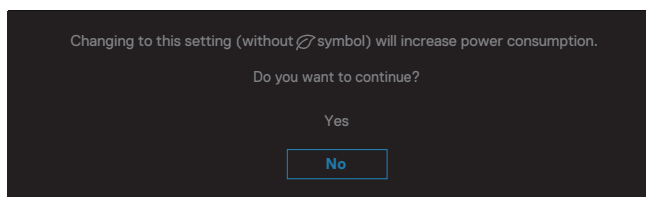

UWAGA: Po wybraniu **Yes (Tak)** dla jednej z wymienionych powyżej funkcji, komunikat nie pojawi się, po następnej zmianie ustawień tych funkcji. Po wykonaniu resetowania do ustawień fabrycznych, komunikat pojawi się ponownie.



Po przejściu monitora do trybu Standby (Oczekiwanie), pojawi się następujący komunikat:

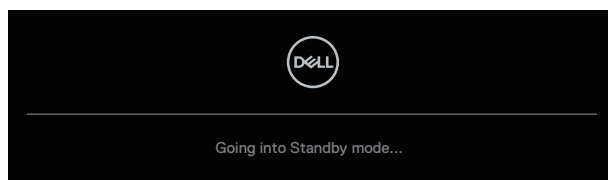

Uaktywnij komputer i wznów działanie monitora, aby uzyskać dostęp do menu OSD. OSD działa wyłącznie w trybie normalnego działania. Po naciśnięciu joysticka w trybie Standby (Oczekiwanie) w zależności od wybranego wejścia, pojawi się następujący komunikat:

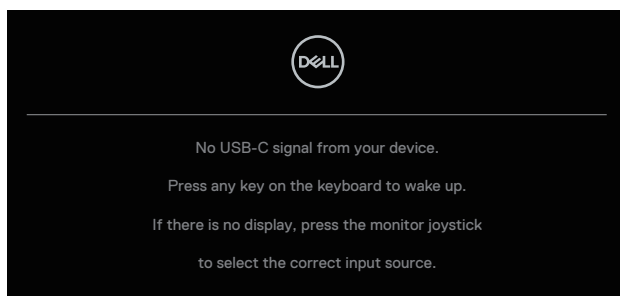

Uaktywnij komputer i monitor w celu uzyskania dostępu do menu ekranowego.

 **UWAGA: Komunikat może się nieco różnić w zależności od podłączonego źródła sygnału wejściowego.**

Po wybraniu wejścia USB-C, DisplayPort lub HDMI, gdy nie jest podłączony odpowiedni kabel, pojawi się następujący komunikat:

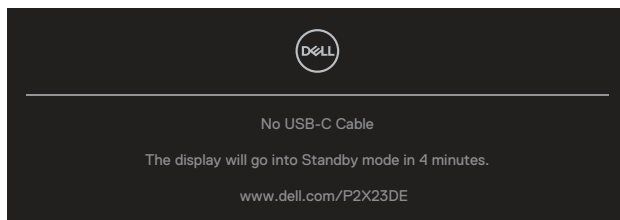

lub



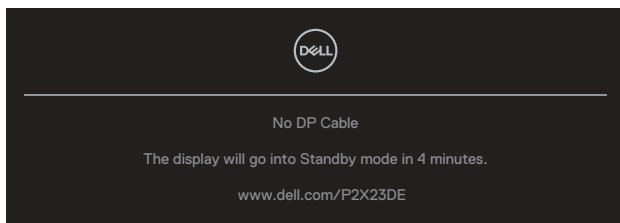

lub

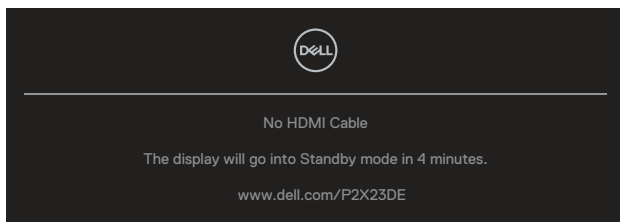

 **UWAGA: Komunikat może się nieco różnić w zależności od podłączonego źródła sygnału wejściowego.**

Gdy monitor wykorzystuje wejście DP/HDMI, a kabel USB-C (C-C) jest podłączony do notebooka z obsługą alternatywnego trybu DP, po włączeniu [Auto Select for USB-C \(Automatyczny wybór dla USB-C\)](#), pojawi się następujący komunikat:

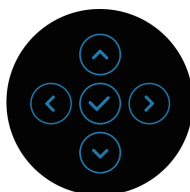
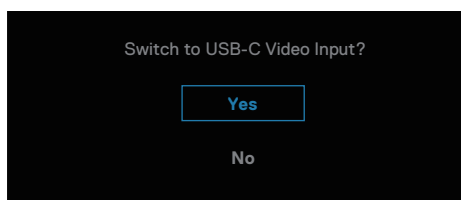

Przed uaktywnieniem funkcji **Lock (Blokada)**, pojawi się następujący komunikat:

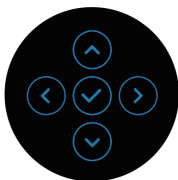
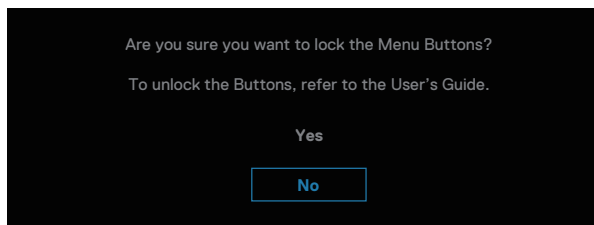

 **UWAGA:** Komunikat może się trochę różnić w zależności od wybranych ustawień.

Po wybraniu **Factory Reset (Zerowanie do ustawień fabrycznych)**, pojawi się następujący komunikat:

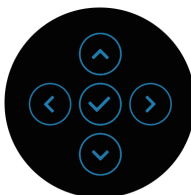
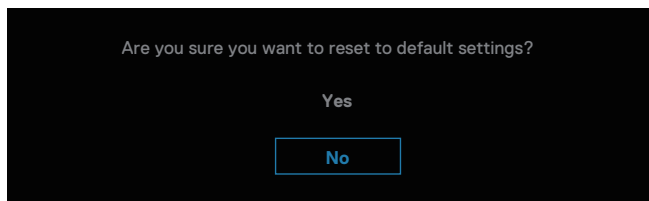

Po wybraniu **Yes (Tak)**, pojawi się następujący komunikat.

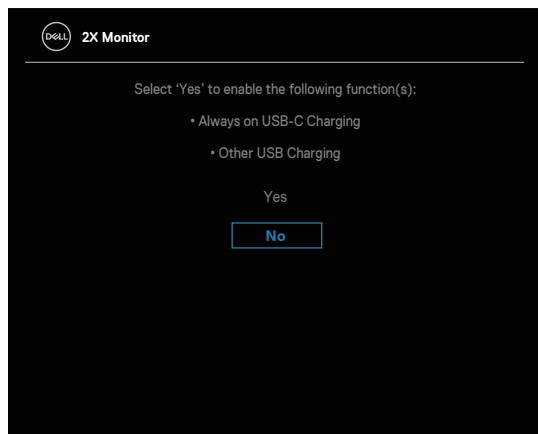

Po wybraniu **Yes (Tak)**, pojawi się następujący komunikat.

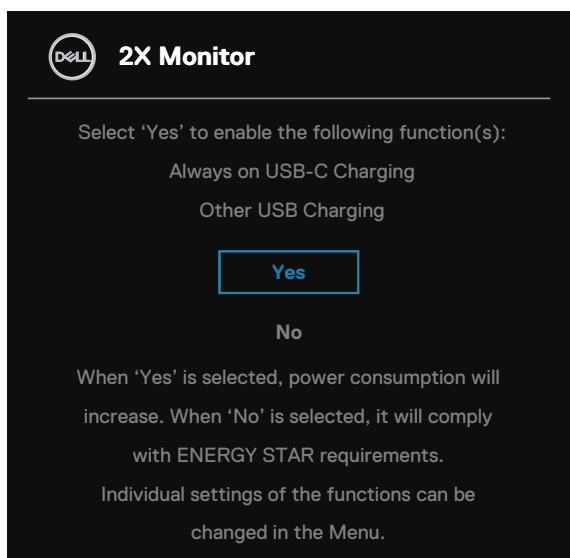

Więcej informacji można znaleźć w części [Rozwiązywanie problemów](#).



Ustawianie maksymalnej rozdzielczości

 **UWAGA: Czynności mogą się nieznacznie różnić w zależności od używanej wersji systemu Windows.**

Aby ustawić maksymalną rozdzielczość dla monitora:

W systemie Windows 8.1:

1. Dla Windows 8.1: wybierz kafelek Pulpit, aby przełączyć na klasyczny wygląd pulpitu.
2. Kliknij prawym przyciskiem na pulpicie i kliknij **Screen Resolution (Rozdzielczość ekranu)**.
3. Jeżeli podłączony jest więcej niż jeden monitor upewnij się, że wybrano **P2423DE/P2723DE**.
4. Kliknij rozwijaną listę **Screen Resolution (Rozdzielczość ekranu)** i wybierz **2560 x 1440**.
5. Kliknij **OK**.

W Windows 10 i Windows 11:

1. Kliknij prawym przyciskiem dowolne miejsce na pulpicie i kliknij **Display Settings (Ustawienia ekranu)**.
2. Jeżeli podłączony jest więcej niż jeden monitor upewnij się, że wybrano **P2423DE/P2723DE**.
3. Kliknij rozwijaną listę **Display Resolution (Rozdzielczość ekranu)** i wybierz **2560 x 1440**.
4. Kliknij **Keep changes (Zachowaj zmiany)**.

Jeśli nie widać jako opcji **2560 x 1440**, może to oznaczać konieczność aktualizacji sterownika karty graficznej do najnowszej wersji. W zależności od komputera, wykonaj jedną z następujących procedur:

W przypadku posiadania komputera desktop lub laptopa Dell:

- Przejdź na stronę internetową <https://www.dell.com/support>, wprowadź swój kod serwisowy i pobierz najnowszy sterownik dla używanej karty graficznej.

Jeśli używany jest komputer innej marki niż Dell (laptop lub desktop):

- Przejdź na stronę pomocy technicznej dla komputera i pobierz najnowsze sterowniki grafiki.
- Przejdź do strony sieciowej producenta karty graficznej i pobierz najnowsze sterowniki karty graficznej.



Nachylenie, przekręcanie i wysuwanie w pionie

UWAGA: Następujące instrukcje dotyczą wyłącznie montażu podstawy dostarczonej z monitorem. Po zamontowaniu podstawy zakupionej z dowolnego, innego źródła, wykonaj instrukcje instalacji, dostarczone z podstawą.

Nachylenie, przekręcanie

Przy zamontowanej podstawie, monitor można nachylać i przekręcać, dla uzyskania najbardziej wygodnego kąta widzenia.

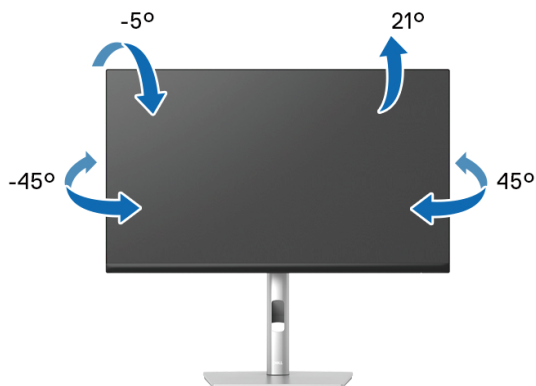

UWAGA: Podstawa jest po dostarczeniu nie jest zainstalowana fabrycznie.

Wysuwanie w pionie

UWAGA: Podstawę można wysunąć w pionie do wysokości 150 mm. Na poniższym rysunku pokazano, jak wysunąć podstawę w pionie.

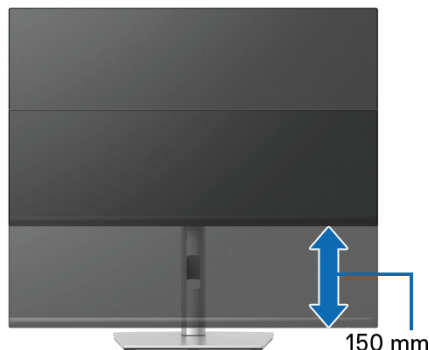

Obracanie monitora

Przed obróceniem monitora należy go całkowicie wysunąć w pionie ([Wysuwanie w pionie](#)) i do końca przechylić w górę, aby uniknąć uderzenia dolną krawędzią monitora.

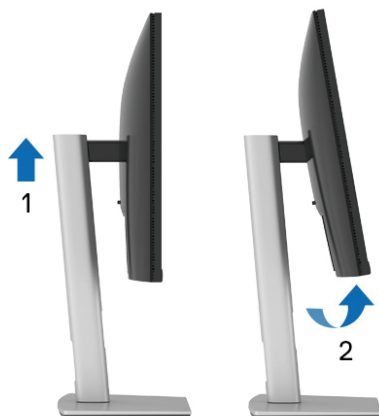



Obrót w prawo



Obrót w lewo



-  **UWAGA:** Do użycia funkcji obrotu ekranu (widok poziomy lub pionowy) z komputerem Dell wymagany jest zaktualizowany sterownik graficzny, który nie jest dołączony do monitora. Aby pobrać sterownik karty graficznej, wejdź na stronę internetową www.dell.com/support i sprawdź sekcję Download (Pobierz) dla Video Drivers (Sterowniki kart graficznych) w celu pobrania najnowszej aktualizacji sterownika.
-  **UWAGA:** W trybie widoku pionowego może dojść do obniżenia wydajności w wymagających graficznie aplikacjach (gry 3D itp.).



Regulacja ustawień obrotu wyświetlania posiadanego systemu

Po obróceniu monitora należy wykonać poniższą procedurę w celu regulacji ustawień obróconego wyświetlania w systemie.

 **UWAGA: W przypadku używania monitora z komputerem firmy innej niż Dell należy przejść na stronę internetową ze sterownikiem karty graficznej lub na stronę producenta komputera w celu uzyskania informacji o obracaniu 'treści' na ekranie.**

Aby dostosować ustawienia obrotu wyświetlania:

1. Kliknij prawym przyciskiem na pulpicie i kliknij **Properties (Właściwości)**.
2. Wybierz zakładkę **Settings (Ustawienia)** i kliknij **Advanced (Zaawansowane)**.
3. Jeżeli używana jest karta graficzna ATI, wybierz zakładkę **Rotate (Obrót)** i ustaw preferowany obrót.
4. Jeżeli posiadana jest karta graficzna NVIDIA, kliknij kartę **NVIDIA**, w lewej kolumnie wybierz pozycję **NVRotate**, a następnie wybierz preferowany obrót.
5. Jeżeli posiadana jest karta graficzna Intel[®], wybierz zakładkę grafiki **Intel**, kliknij **Graphic Properties (Właściwości grafiki)**, wybierz zakładkę **Rotation (Obrót)**, a następnie ustaw preferowany obrót.

 **UWAGA: Jeśli opcja obrotu nie jest widoczna lub nie działa prawidłowo, przejdź na stronę internetową www.dell.com/support i pobierz najnowszy sterownik dla używanej karty graficznej.**



Rozwiązywanie problemów

⚠ OSTRZEŻENIE: Przed rozpoczęciem jakichkolwiek procedur z tej części wykonaj [Instrukcje bezpieczeństwa](#).

Autotest

Monitor ma funkcję autotestu, umożliwiającą sprawdzenie poprawności jego działania. Jeśli monitor i komputer są prawidłowo podłączone, ale ekran monitora pozostaje ciemny należy uruchomić autotest monitora, wykonując następujące czynności:

1. Wyłącz komputer i monitor.
2. Odłącz wszystkie kable wideo od monitora. Dzięki temu komputer nie będzie brał udziału w procedurze.
3. Włącz monitor.

Jeżeli monitor nie wykrywa sygnału wideo i działa prawidłowo, pojawi się następujący komunikat:

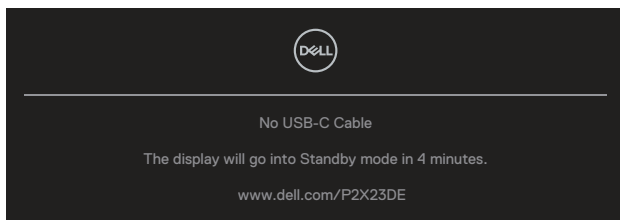

lub

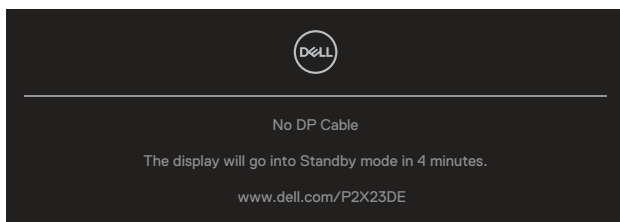

lub



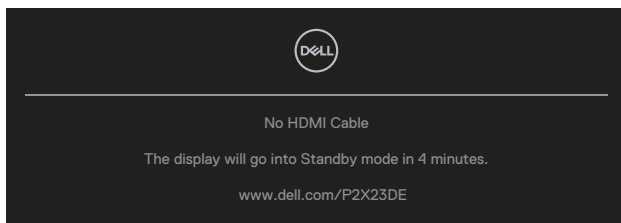

- ✎ **UWAGA: Komunikat może się nieco różnić w zależności od podłączonego źródła sygnału wejściowego.**
- ✎ **UWAGA: W trybie autotestu, dioda LED zasilania świeci białym światłem.**

4. To okno pojawia się także przy normalnym działaniu systemu, po odłączeniu lub uszkodzeniu kabla wideo.
5. Wyłącz monitor i podłącz ponownie kabel wideo; następnie włącz komputer i monitor.

Jeśli po zastosowaniu poprzedniej procedury ekran monitora pozostaje pusty, sprawdź kartę graficzną i komputer, ponieważ monitor działa prawidłowo.

Wbudowane testy diagnostyczne

Monitor ma wbudowane narzędzie diagnostyczne, które umożliwia określenie, czy nieprawidłowości działania ekranu są powiązane z monitorem czy z komputerem i kartą graficzną.

Aby uruchomić wbudowane testy diagnostyczne:

1. Upewnij się, że ekran jest czysty (na powierzchni ekranu nie ma kurzu).
2. Naciśnij przycisk Joysticka, aby uruchomić program uruchamiania menu OSD i przesunąć Joystick w górę w celu wyboru „”, aby otworzyć Main Menu (Menu główne).



3. Przesuń Joystick w celu wyboru **Others (Inne) > Self-Diagnostic (Autodiagnostyka)**, aby wybrać początkowy proces autodiagnostyki.

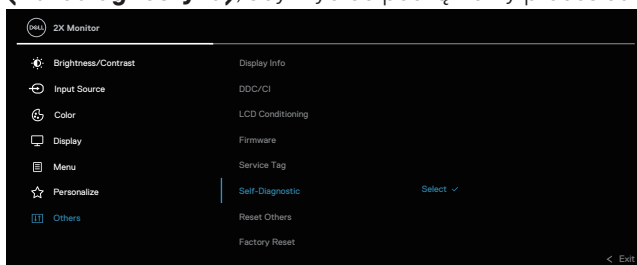

4. Po zainicjowaniu, pojawi się szary ekran. Sprawdź ekran pod kątem nieprawidłowości.
5. Przełącz Joystick. Kolor ekranu zmieni się na czerwony. Sprawdź ekran pod kątem nieprawidłowości.
6. Powtórz czynność 5, aby sprawdzić wyświetlanie kolorów zielonego, niebieskiego, czarnego, białego i ekranów tekstowych.
7. Test jest zakończony po pojawieniu się ekranu tekstowego. Aby wyjść, ponownie przełącz Joystick.

Jeśli po użyciu narzędzia BID, nie można wykryć żadnych nieprawidłowości ekranu, monitor działa prawidłowo. Sprawdź kartę graficzną i komputer.



Typowe problemy

Następująca tabela zawiera ogólne informacje o mogących wystąpić typowych problemach związanych z monitorem i możliwe rozwiązania.

Typowe objawy	Co się stało	Możliwe rozwiązania
Brak wideo/nie świeci dioda LED zasilania	Brak obrazu	<p>Upewnij się, że kabel wideo jest prawidłowo podłączony do monitora i zamocowany.</p> <ul style="list-style-type: none">• Sprawdź, czy prawidłowo działa gniazdo zasilania, wykorzystując do tego celu inne urządzenie elektryczne.• Upewnij się, że przycisk zasilania został naciśnięty.• Upewnij się, że wybrane zostało prawidłowe źródło sygnału w menu wyboru Input Source (Źródło wejścia).
Brak wideo/włączona dioda LED zasilania	Brak obrazu lub brak jasności	<ul style="list-style-type: none">• Zwiększ jasność i kontrast w menu OSD.• Wykonaj autotest monitora.• Sprawdź, czy nie są wygięte lub złamane styki złącza kabla wideo.• Uruchom wbudowane testy diagnostyczne.• Upewnij się, że wybrane zostało prawidłowe źródło sygnału w menu wyboru Input Source (Źródło wejścia).
Słaba ostrość	Obraz jest nieostry, zamazany lub zamglony	<ul style="list-style-type: none">• Wyliminuj przedłużacze kabli wideo.• Zresetuj monitor do ustawień fabrycznych (Factory Reset (Resetowanie do ustawień fabrycznych)).• Zmień rozdzielczość video na prawidłowy współczynnik proporcji.



Drżący/skaczący obraz wideo	Pofalowany obraz lub nie płynny ruch	<ul style="list-style-type: none"> • Zresetuj monitor do ustawień fabrycznych (Factory Reset (Resetowanie do ustawień fabrycznych)). • Sprawdź czynniki środowiskowe. • Zmień lokalizację monitora i sprawdź go w innym pomieszczeniu.
Brakujące piksele	Na ekranie LCD pojawiają się plamki	<ul style="list-style-type: none"> • Włącz i wyłącz zasilanie. • Piksel trwale wyłączony to naturalny defekt, który występuje w technologii LCD. • Dalsze informacje o polityce jakości i pikseli monitora LCD, można sprawdzić na stronie pomocy technicznej Dell, pod adresem: www.dell.com/pixelguidelines.
Wadliwe piksele	Na ekranie LCD pojawiają się jasne plamki	<ul style="list-style-type: none"> • Włącz i wyłącz zasilanie. • Piksel trwale wyłączony to naturalny defekt, który występuje w technologii LCD. • Dalsze informacje o polityce jakości i pikseli monitora LCD, można sprawdzić na stronie pomocy technicznej Dell, pod adresem: www.dell.com/pixelguidelines.
Problemy dotyczące jasności	Obraz za ciemny lub za jasny	<ul style="list-style-type: none"> • Zresetuj monitor do ustawień fabrycznych (Factory Reset (Resetowanie do ustawień fabrycznych)). • Wyreguluj jasność i kontrast przez OSD.
Zniekształcenie geometryczne	Nieprawidłowe wyśrodkowanie ekranu	<ul style="list-style-type: none"> • Zresetuj monitor do ustawień fabrycznych (Factory Reset (Resetowanie do ustawień fabrycznych)). • Wyreguluj elementy sterowania w poziomie i w pionie przez OSD.



Poziome/pionowe linie	Na ekranie wyświetla się jedna lub więcej linii	<ul style="list-style-type: none"> • Zresetuj monitor do ustawień fabrycznych (Factory Reset (Resetowanie do ustawień fabrycznych)). • Wykonaj autotest monitora i sprawdź, czy linie są widoczne także w trybie autotestu. • Sprawdź, czy nie są wygięte lub złamane styki złącza kabla wideo. • Uruchom wbudowane testy diagnostyczne.
Problemy związane z synchronizacją	Zniekształcony lub postrzępiony obraz ekranowy	<ul style="list-style-type: none"> • Zresetuj monitor do ustawień fabrycznych (Factory Reset (Resetowanie do ustawień fabrycznych)). • Wykonaj autotest monitora i sprawdź, czy obraz ekranowy jest zniekształcony także w trybie autotestu. • Sprawdź, czy nie są wygięte lub złamane styki złącza kabla wideo. • Uruchom ponownie komputer w trybie bezpiecznym.
Problemy związane z bezpieczeństwem	Widoczny dym lub iskrzenie	<ul style="list-style-type: none"> • Nie należy wykonywać żadnych czynności rozwiązywania problemów. • Należy jak najszybciej skontaktować się z Dell.
Okresowe problemy	Pojawianie się i zanikanie nieprawidłowego działania monitora	<ul style="list-style-type: none"> • Upewnij się, że kabel wideo łączący monitor z komputerem jest prawidłowo podłączony i zamocowany. • Zresetuj monitor do ustawień fabrycznych (Factory Reset (Resetowanie do ustawień fabrycznych)). • Wykonaj autotest monitora i sprawdź, czy okresowe problemy pojawiają się także w trybie autotestu.



Brak koloru	Brak koloru obrazu	<ul style="list-style-type: none"> Wykonaj autotest monitora. Upewnij się, że kabel wideo łączący monitor z komputerem jest prawidłowo podłączony i zamocowany. Sprawdź, czy nie są wygięte lub złamane styki złącza kabla wideo.
Nieprawidłowy kolor	Nieodpowiedni kolor obrazu	<ul style="list-style-type: none"> Wypróbuj inne ustawienia Preset Modes (Tryby ustawień wstępnych) w ustawieniach Color (Kolor) OSD. Dostosuj wartość R/G/B w Custom Color (Kolory niestandardowe) w ustawieniach Color (Kolor) OSD. Zmień Input Color Format (Format koloru wejściowego) na RGB lub YCbCr w ustawieniach Color (Kolor) OSD. Uruchom wbudowane testy diagnostyczne.
Długotrwałe utrzymywanie statycznego obrazu na monitorze	Na ekranie wyświetlane są słabe cienie od obrazów statycznych	<ul style="list-style-type: none"> Ustawienie wyłączenia ekranu po kilku minutach bezczynności ekranu. Elementy te można dostosować w ustawieniach Windows Power Options (Opcje zasilania Windows) lub w Mac Energy Saver. Alternatywnie, użyj dynamicznie zmienianego wygaszacza ekranu.

Problemy charakterystyczne dla produktu

Charakterystyczne objawy	Co się stało	Możliwe rozwiązania
Za mały obraz ekranowy	Obraz wyśrodkowany na ekranie, ale nie wypełnia całego obszaru wyświetlania	<ul style="list-style-type: none"> Sprawdź ustawienie Aspect Ratio (Współczynnik proporcji) w ustawieniach Display (Ekran) OSD. Zresetuj monitor do ustawień fabrycznych (Factory Reset (Resetowanie do ustawień fabrycznych)).



Nie można wyregulować monitora joystickiem	OSD nie wyświetla się na ekranie	<ul style="list-style-type: none"> Wyłącz monitor, odłącz przewód zasilający, podłącz go ponownie, a następnie włącz monitor. Sprawdź, czy nie jest zablokowane menu ekranowe (OSD). Jeśli tak, przesuń i przytrzymaj joystick w górę/ w dół/ w lewo/ w prawo na 4 sekundy w celu odblokowania (dodatkowe informacje, patrz Blokada przycisków menu i zasilania).
Brak sygnału wejścia po naciśnięciu elementów sterowania użytkownika	Brak obrazu, białe światło LED	<ul style="list-style-type: none"> Sprawdź źródło sygnału. Upewnij się, że komputer nie znajduje się w trybie Standby (Oczekiwanie), przesuając mysz lub naciskając dowolny klawisz na klawiaturze. Sprawdź, czy kabel wideo jest prawidłowo podłączony. W razie potrzeby odłącz i podłącz ponownie kabel wideo. Zresetuj komputer lub odtwarzacz wideo.
Obraz nie wypełnia całego ekranu	Obraz nie wypełnia wysokości lub szerokości ekranu	<ul style="list-style-type: none"> Ze względu na różne formaty wideo (współczynnik proporcji) DVD, monitor może wyświetlać obraz na pełnym ekranie. Uruchom wbudowane testy diagnostyczne.
Brak wideo w porcie HDMI/DisplayPort/USB-C	Przy podłączeniu do portu niektórych kluczy/urządzeń dokujących, po odłączeniu/ podłączeniu kabla z notebooka nie ma wideo	<ul style="list-style-type: none"> Odłącz kabel HDMI/ DisplayPort/USB-C klucza/urządzenia dokującego, a następnie podłącz kabel dokowania HDMI/DisplayPort/USB-C do notebooka.
Brak połączenia sieciowego	Sieć nie działa lub działa w sposób przerywany	<ul style="list-style-type: none"> Nie wyłączaj monitora podczas połączenia sieciowego.



Nie działa port LAN	Problem z ustawieniem systemu operacyjnego lub połączeniem kablowym	<ul style="list-style-type: none">• Upewnij się, że w komputerze jest zainstalowany najnowszy BIOS i sterowniki dla używanego komputera.• Upewnij się, że w Menedżerze urządzeń systemu Windows jest zainstalowany RealTek Gigabit Ethernet Controller.• Jeżeli Program konfiguracji BIOS ma opcję LAN/GBE Enabled/Disabled (Włączenie/wyłączenie LAN/GBE), upewnij się, że jest ona ustawiona na Enabled (Włączenie).• Upewnij się, że kabel Ethernet jest pewnie podłączony do monitora i do huba/routera/firewalla.• Sprawdź stan LED kabla Ethernet w celu potwierdzenia podłączenia. Jeżeli dioda LED nie świeci, podłącz ponownie oba końce kabla Ethernet.• Najpierw odłącz zasilanie komputera i odłącz kabel USB-C oraz przewód zasilający od monitora. Następnie, włącz zasilanie komputera i podłącz przewód zasilający oraz kabel USB-C do monitora.
---------------------	---	---



Problemy specyficzne dla interfejsu uniwersalnej magistrali szeregowej (USB)

Typowe objawy	Co się stało	Możliwe rozwiązania
Interfejs USB nie działa	Urządzenia peryferyjne USB nie działają	<ul style="list-style-type: none">• Sprawdź, czy monitor jest włączony.• Podłącz ponownie kabel przesyłania danych do komputera.• Ponownie podłącz urządzenia peryferyjne USB (złącze pobierania danych).• Wyłącz i ponownie włącz monitor.• Ponownie uruchom komputer.• Niektóre urządzenia USB, takie jak przenośny dysk twardy, wymagają źródła zasilania o większej mocy; podłącz bezpośrednio napęd do komputera.
Port USB-C nie dostarcza zasilania	Nie można ładować peryferyjnych urządzeń USB	<ul style="list-style-type: none">• Sprawdź, czy podłączone urządzenie jest zgodne ze specyfikacją USB-C. Port USB-C obsługuje USB 3.2 Gen1 i wyjście 90 W.• Sprawdź, czy jest używany kabel USB-C dostarczony z używanym monitorem.
Wolne działanie interfejsu SuperSpeed USB 5 Gbps (USB 3.2 Gen1)	Urządzenia peryferyjne SuperSpeed USB 5 Gbps (USB 3.2 Gen1) pracują wolno lub nie pracują w ogóle	<ul style="list-style-type: none">• Sprawdź, czy używany komputer jest zgodny z SuperSpeed USB 5 Gbps (USB 3.2 Gen1).• Niektóre komputery są wyposażone w porty USB 3.2, USB 2.0 i USB 1.1. Upewnij się, że zastosowane zostało prawidłowe gniazdo USB.• Podłącz ponownie kabel przesyłania danych do komputera.• Ponownie podłącz urządzenia peryferyjne USB (złącze pobierania danych).• Ponownie uruchom komputer.



Bezprzewodowe urządzenia peryferyjne USB przestają działać po podłączeniu urządzenia USB 3.2

Urządzenia peryferyjne USB reagują wolno lub działają wyłącznie przy zmniejszeniu odległości pomiędzy nimi i ich odbiornikami

- Zwiększ odległość między urządzeniem peryferyjnym USB 3.2, a bezprzewodowym odbiornikiem USB.
 - Ustaw bezprzewodowy odbiornik USB możliwie najbliżej bezprzewodowych urządzeń peryferyjnych USB.
 - Użyj kabla przedłużającego USB do ustawienia bezprzewodowego odbiornika USB tak daleko jak to możliwe od gniazda USB 3.2.
-



Informacje dotyczące przepisów

Uwagi FCC (tylko USA) i inne informacje dotyczące przepisów

Uwagi FCC i inne informacje dotyczące przepisów, można znaleźć na stronie internetowej zgodności z przepisami, pod adresem www.dell.com/regulatory_compliance.



Baza danych produktów UE dla etykiety dotyczącej zużycia energii i arkusza informacji o produkcie

P2423DE: <https://eprel.ec.europa.eu/qr/1057583>

P2723DE: <https://eprel.ec.europa.eu/qr/1057602>

Kontaktowanie się z firmą Dell

W celu kontaktu z firmą Dell w zakresie problemów dotyczących sprzedaży, pomocy technicznej lub obsługi klienta, patrz www.dell.com/contactdell.

-  **UWAGA:** Dostępność zależy od kraju i produktu, a niektóre usługi mogą nie być dostępne w kraju użytkownika.
-  **UWAGA:** Przy braku aktywnego połączenia z Internetem, informacje kontaktowe można znaleźć na fakturze zakupu, opakowaniu, rachunku lub w katalogu produktów Dell.

